

67670K-MN

**Indukciós
üvegkerámia főzőfelület**

**Használati- és
szereelési útmutató**

www.markabolt.hu

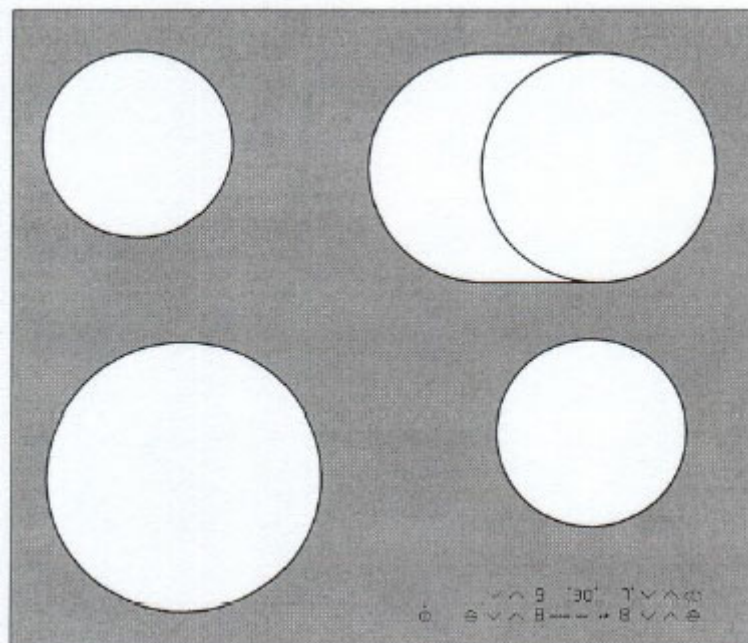

Kedves Vásárló !

Kérjük, hogy ezt a Használati útmutatót gondosan olvassa el és az abban foglaltakat maradéktalanul tartsa be.

Először figyelmesen tanulmányozza át az első oldalakon található "Biztonságra" vonatkozó oldalakat. Tartsa a Használati útmutatót biztonságos helyen, hogy bármikor könnyen hozzáférjen, ha szüksége van valamilyen információra. Ha a készüléktől valamilyen ok miatt megválna, akkor ezt a Használati útmutatót is adja át a készülék új tulajdonosának.

A szövegben a következő szimbólumok találhatóak:



Biztonsági útmutatások

Figyelmeztetés! Ezek az útmutatások az Ön személyes biztonságát szolgálják

Figyelem! Ezek az útmutatások a készülékben keletkező károsodások elkerülését szolgálják.



Útmutatások és hasznos tanácsok.



Környezetvédelmi információk.

Amennyiben a használat során kisebb-nagyobb üzemzavart észlel, akkor először tanulmányozza át a "Mit kell tenni, ha" című fejezetet, ahol segítséget talál ahhoz, hogy saját maga is kijavíthassa a hibát.

Komolyabb üzemzavar esetén forduljon a Vevőszolgálathoz, vagy a jótállási jegyben megadott szervizhez.

Tartalomjegyzék

Használati útmutató	4
Biztonsági útmutatások	4
A készülék bemutatása	6
A főzőfelület kialakítása	6
A kezelő felület kialakítása	6
Touch-Control szenzorfelület	7
Kijelzők	8
Maradék hő-kijelző	8
A készülék használata	9
A készülék be- és kikapcsolása	9
Főzőfokozat beállítása	9
Barnító zóna be- és kikapcsolása	9
STOP+GO-funkció be- és kikapcsolása	10
Főzőautomatika alkalmazása	10
Kezelő felület zárolása	11
Gyermekvédelem alkalmazása	12
Power-funkció be- és kikapcsolása	13
Időkapcsoló (Timer) használata	14
Biztonsági kikapcsolás	17
Tanácsok a főzéshez és a sütéshez	18
Főzőedények	18
Főzőedények az indukciós főzőzónákhoz	18
Tanácsok az energiatakarékos használathoz	18
Alkalmazási példák a főzéshez	19
Tisztítás és ápolás	20
Mit kell tenni, ha...	21
Gondoskodás	22
Szerelési útmutató	23
Műszaki adatok	24
Szerelési ábrák	25
Vevőszolgálat	27

Használati útmutató

Biztonsági útmutatások



Kérjük, hogy tartsa be ezeket az útmutatásokat, mert ellenkező esetben érvényét veszti a készülékre vonatkozó jótállási kötelezettség.



Ez a készülék megfelel a következő EG irányelveknek:

- 73/23/EWG - (1973.02.19.) - kiefeszültségi irányelv alapján az egyes villamossági termékek biztonsági követelményeiről és az azoknak való megfelelésértékeléséről szóló 79/1997. (XII.31.) IKIM rendelet,
- 89/336/EWG - (1989.05.03.) - EMC-irányelv (a 92/31/EWG változással bezárólag) alapján az elektromágneses összeférhetőségről szóló 31/1999. (VI.11.) GM-KHVM együttes rendelet,
- 93/68/EWG - (1995.07.22.) - CE-jelölés irányelv az egységes megfelelési jelölés használatáról.

Rendeltetészerű használat

- Ezt a készüléket csak a háztartásokban szokásos ételek főzéséhez és sütéséhez szabad használni.
- Nem szabad a készüléket munkafelületként, vagy rakodófelületként használni.
- A készülék átépítése, vagy műszaki jellemzőinek a megváltoztatása tilos.
- Az éghető folyadékokat, a könnyen meggyulladó anyagokat, vagy a könnyen megolvadó eszközöket (pl. fóliák, műanyagok, alumínium) ne tegye a készülékre, vagy a készülék közelébe.

Gyermekbiztonság

- A kisgyermeket tartsa távol a készüléktől.
- A nagyobb gyermekek csak alapos kioktatás és felvilágosítás után használhatják a készüléket.

Általános biztonság

- A készülék beépítését és csatlakoztatását csak arra feljogosított szakember, szerviz végezheti a gyártó által megadott szempontok és a vonatkozó szabványok figyelembe vételével.
- A beépített készüléket csak az előírásoknak megfelelő beépített szekrénybe és asztallapba szabad beszerelni.
- A készülék üzemzavara, vagy az üvegkerámia károsodása esetén (törés, repedés, vagy bekarcolódás) a készüléket ki kell kapcsolni és le kell választani az elektromos hálózatról
- A készülék javítását, beleértve a csatlakozó vezeték cseréjét is csak a jótállási jegyben kijelölt szerviz végezheti.

Biztonság a használat közben

- Az üvegkerámia felületről el kell távolítani a felragasztott címkéket és fóliákat.
- A készülék használata közben a figyelmetlen munkavégzés égésveszélyt jelent.
- Az elektromos készülékek csatlakozó vezetékének nem szabad a készülék forró felső felületével, illetve a forró főzőzónákkal érintkezni.
- A túlhevített zsír és olaj könnyen meggyulladhat. Ezért a forró olajban való sütéskor (pl. sült burgonya) ne hagyja felügyelet nélkül a készüléket.
- A főzőzónákat minden használat után kapcsolja ki.
- A szívritmus-szabályzóval élő személyek a felső testükkel 30 cm-nél jobban ne közelítsék meg a bekapcsolt indukciós főzőzónákat.
- Égésveszély! A fémből készült eszközöket (pl. kés, kanál, villa és edényfedők) ne tegye rá a főzőfelületre, mert erősen felforrósodnak.

Biztonság a tisztításnál

- A tisztításhoz ki kell kapcsolni és ki kell hűteni a készüléket.
- Biztonsági okból tilos a készüléket gőztisztítóval, vagy magasnyomású tisztítóval megtisztítani.

A készülék károsodásának elkerülése érdekében

- Az üvegkerámiára ráeső tárgyak megsérthetik a főzőfelületet.
- A főzőedények tologatása könnyen megsértheti az üvegkerámiát és a keretet.
- Az öntöttvasból-, alumíniumból készült, vagy a sérült fenekű főzőedények a mozgatás közben bekarcolhatják az üvegkerámiát.
- A felületre ráolvadt anyagok és ételmaradványok beéghetnek, ezért ezeket azonnal el kell távolítani.
- A főzőzónákat ne működtesse üres főzőedényekkel, vagy főzőedények nélkül.
- A munkalap és az alatta lévő bútorhomlokzat között lévő 5 mm-es légrést nem szabad letakarni.

A készülék bemutatása

A főzőfelület kialakítása

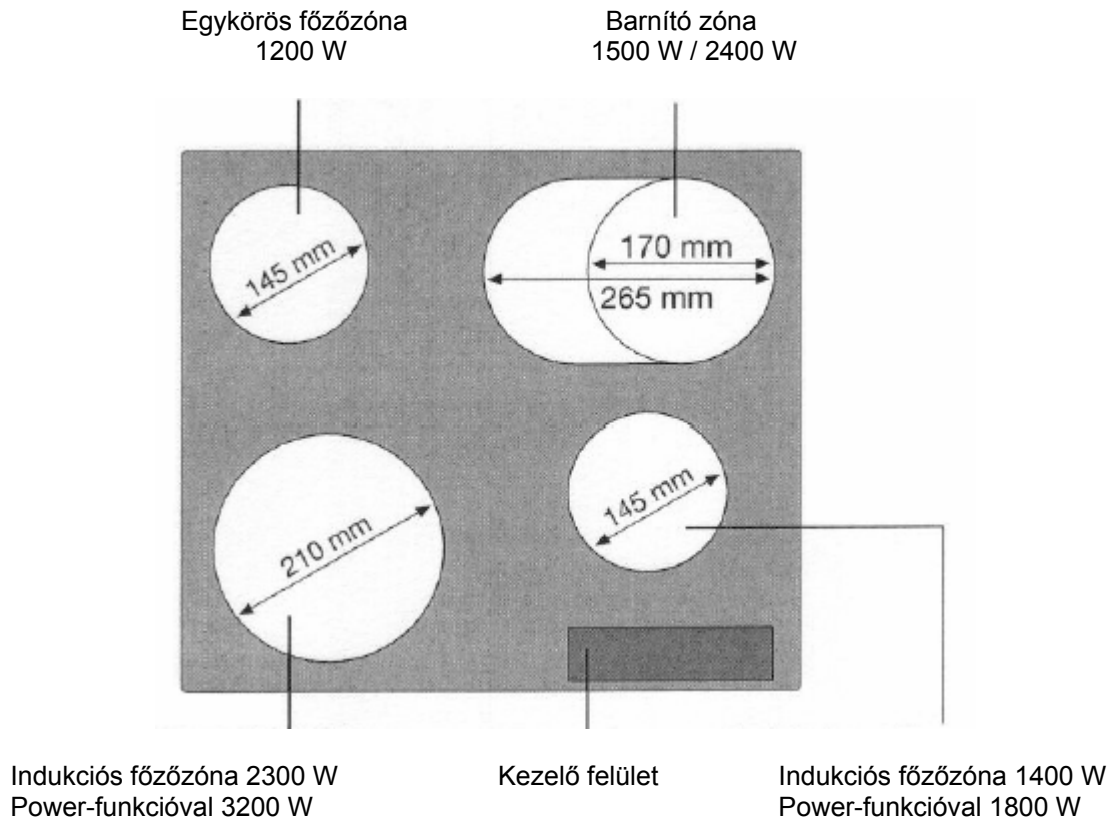



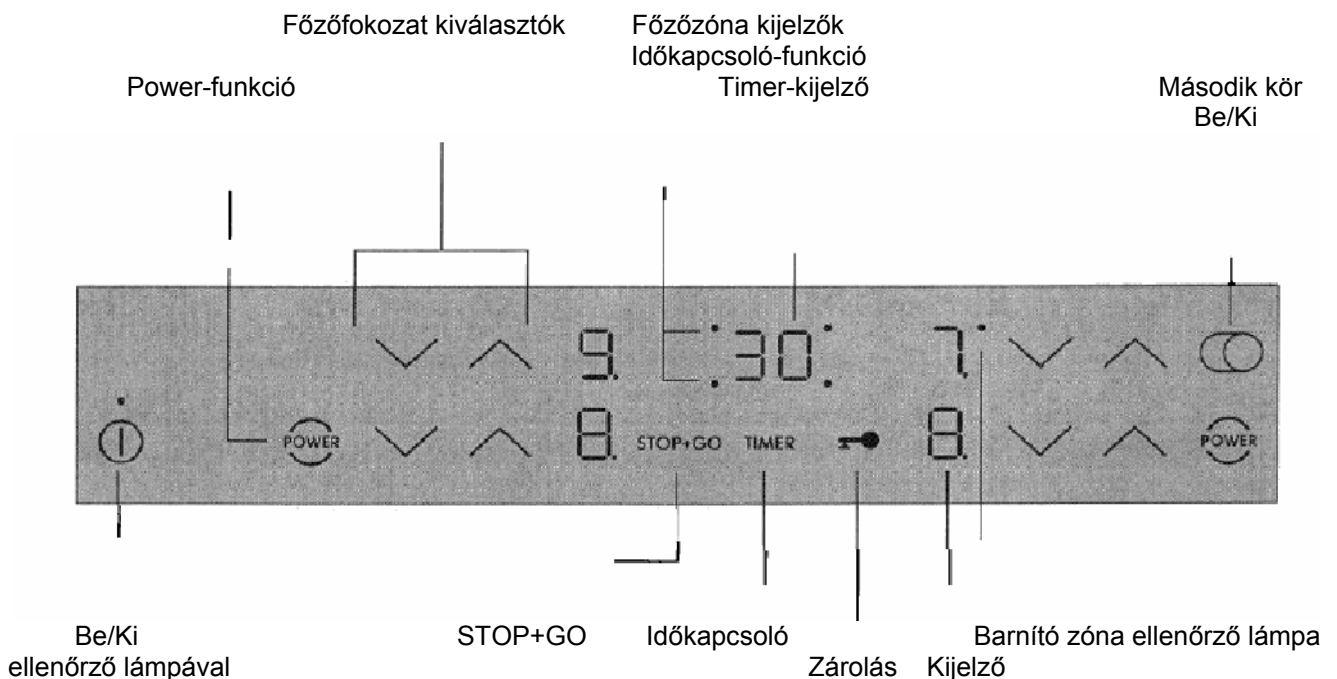



A kezelő felület kialakítása



Touch-Control szenzorfelület

A készüléket a Touch Control-szenzorfelülettel kell használni. Az egyes funkciókat a szenzorfelület megérintésével kell vezérelni, amit kijelzők és akusztikus hangjelzések erősítenek meg.

A szenzorfelületet felülről kell megérinteni, de vigyázni kell arra, hogy közben ne érintsen meg egy másik szenzormezőt is.

	Szenzorfelület	Funkció
	Be / KI	Készülék be- és kikapcsolása.
	Beállítások növelése	Főzőfokozat / idő növelése.
	Beállítások csökkentése	Főzőfokozat / idő csökkentése.
TIMER	Időkapcsoló	Időkapcsoló kiválasztása.
	Zárolás	Kezelő felület zárolása- / zárolás feloldása.
	Power	Power-funkció be- /kikapcsolása.
STOP+GO	Stop+Go	Melegentartó fokozat be- /kikapcsolása.
	Barnító zóna	Külső fűtőkör be- és kikapcsolása

Kijelzők

	Kijelző	Jelentése
		Főzőzóna kikapcsolva.
	Melegentartó fokozat	Melegentartó fokozat / STOP+GO-fokozat beállítva.
	Főzőfokozatok	Főzőfokozat beállítva.
	Főzőfokozatok tizedes ponttal	Közbenső fokozat beállítva.
	Főzőautomatika	Főzőautomatika funkció aktív.
	Hiba	Hibafunkció lépett fel.
	Edényfelismerés	A főzőedény alkalmatlan, vagy túl kicsi, illetve nincs főzőedény felhelyezve.
	Maradékhő	A főzőzóna még meleg.
	Gyermekvédelem	Zárolás / gyermekvédelmi funkció bekapcsolva.
	Power	Power-funkció bekapcsolva
	Biztonsági kikapcsolás	Biztonsági kikapcsolás aktív.

Maradékhő kijelző



Figyelmeztetés! Égésveszély áll fenn a maradékhő miatt. A kikapcsolás után a főzőzónáknak bizonyos időre van szüksége a kihűléshez. Ügyeljen ezért a maradékhő kijelzésre .



A maradékhő funkciót ételek felolvasztásához és melegen tartásához lehet használni.

Az **indukciós főzőzónák** a főzéshez szükséges meleget közvetlenül a főzőedények fenékrészének adják át. Az üvegkerámia pusztán a maradékhő által melegíti át a főzőedényt.

A **hűtőventilátor** az elektronika hőmérsékletétől függően automatikusan kapcsol be és ki.

A készülék használata











i Az indukciós főzőzónákhoz csak alkalmas edényeket szabad használni.

A készülék be- és kikapcsolása



	Kezelő felület	Kijelzés	Ellenőrző lámpa
Bekapcsolás	 2 mp-ig megérinteni	 / 	világít
Kikapcsolás	 1 mp-ig megérinteni	 / nincs	kialszik

i A bekapcsolás után kb. 10 mp-en belül be kell állítani egy főzőzónát, vagy egy funkciót, mert különben a készülék automatikusan kikapcsol.

Főzőfokozat beállítása

	Kezelő felület	Ellenőrző lámpa
Növelés	 megérinteni	 -tól  /  -ig
Csökkentés	 megérinteni	 -tól  -ig
Kikapcsolás	 és  egyszerre megérinteni	



Barnító zóna be- és kikapcsolása

Barnító zóna	Szenzormező	Ellenőrző lámpa
Külső fűtőkör bekapcsolva	 1-2 mp-ig megérinteni	világít
Középső fűtőkör kikapcsolva	 1-2 mp-ig megérinteni	kialszik

STOP+GO funkció be- és kikapcsolása













A STOP+GO-funkció egyidőben minden bekapcsolt főzőzónát a melegentartó fokozatra és újra a korábban beállított főzőfokozatra kapcsol át. Ez a funkció a főzési folyamat rövid ideig tartó megszakítására és folytatására alkalmas, pl. ha főzés közben telefonbeszélgetést kell lefolytatni.







	Kezelő felület	Kijelzés
Bekapcsolás	STOP+GO megérintése	
Kikapcsolás	STOP+GO megérintése	korábban beállított főzőfokozat (nincs főzőautomatika)

-  A STOP+GO-funkció kiválasztásával az időkapcsoló funkciók (Timer) nem kerülnek leállításra.
-  A STOP+GO-funkció a  szenzormező kivételével a teljes kezelő felületet zárolja.

Főzőautomatika alkalmazása

Mindegyik főzőzóna egy főzőautomatika funkcióval van kialakítva. A főzőautomatika funkció a főzőzóna egy bizonyos ideig a maximális teljesítményre kapcsol, majd utána automatikusan visszakapcsol a beállított főzőfokozatra.

Lépés	Kezelő felület	Kijelzés
1.	 /  beállítása	 / 
2.	Röviden letenni	 / 
3.	 megérintése	
4.	 megérintése és a kívánt főzőfokozat beállítása	 -tól  /  -ig 3 másodperc után 



-  Ha a főzés közben  egy magasabb főzőfokozatot választ ki, pl. -ról -re, akkor a főzési idő ennek megfelelően fog változni.
-  Ha a főzőzóna még rendelkezik maradékhővel (-kijelzés), akkor a főzőfolyamat nem kerül végrehajtásra.

Az automatikus főzőfolyamat időtartama a beállított főzőfokozattól függ.

Főzőfokozat	A sugárzó fűtőtest forralási időtartama (perc:másodperc)	Az indukciós forralás időtartama (perc:másodperc)
u	0:30	0:10
1	1:00	0:10
2	1:40	0:10
2.	2:40	1:20
3	4:50	3:10
3.	5:30	4:20
4	6:30	5:50
4.	8:10	8:10
5	10:10	10:10
5.	12:20	10:30
6	2:30	2:00
6.	2:30	2:00
7	3:30	2:30
8	4:30	2:50
9	---	---

Kezelő felület zárolása

A kezelő felület – a „Be/Ki” szenzormező kivételével – bármikor zárolható a beállítások véletlenszerű elállításának elkerülése érdekében, pl. a főzőfelület törlőruhával való lemosása esetén.

	Kezelő felület	Kijelzés
Bekapcsolás	 megérintése	 (5 mp-ig)
Kikapcsolás	 megérintése	korábban beállított főzőfokozat







A készülék kikapcsolásánál a zárolási funkció automatikusan kikapcsol.

Gyermekvédelem alkalmazása





A gyermekvédelmi funkció alkalmazásával elkerülhető a készülék nemkívánatos használata.

Gyermekvédelem bekapcsolása

Lépés	Kezelő felület	Kijelzés / jelzés
1.	 készülék bekapcsolása (egyetlen egy főzőzónát sem beállítani)	
2.	 megérintése a jelzőhang megszólalásáig	Akusztikus hangjelzés
3.	 megérintése	

A készülék kikapcsol. A gyermekvédelmi funkció bekapcsolt állapotban van.





Gyermekvédelem kikapcsolása

Lépés	Kezelő felület	Kijelzés / jelzés
1.	 készülék bekapcsolása	
2.	 megérintése a jelzőhang megszólalásáig	Akusztikus hangjelzés
3.	 megérintése	

A készülék kikapcsol. A gyermekvédelmi funkció kikapcsolt állapotban van.

Gyermekvédelem feloldása

A gyermekvédelmi funkció egy egyszeri főzési folyamathoz kikapcsolható, de a védelmi funkció továbbra is aktív marad.





Lépés	Kezelő felület	Kijelzés / jelzés
1.	 készülék bekapcsolása	
2.	 és  egyidejű megérintése	 / akusztikus hangjelzés

A következő kikapcsolásáig normál módon lehet használni a készüléket.

Power-funkció be- és kikapcsolása

A Power-funkció  a főzőzónákat a rendelkezésre álló pótteljesítményre állítja, pl. ha egy nagyobb mennyiségű vizet gyorsabban szeretne felforralni.

A Power-funkció 10 percig aktivizálható. Ezután a főzőzóna automatikusan a 9-es fokozatra kapcsol vissza.

	Kezelő felület	Kijelzés
Bekapcsolás	 megérintése	
Kikapcsolás	 megérintése	
	 megérintése	



Power-vezérlés

A főzőzónák egy meghatározott maximális teljesítménnyel rendelkeznek.

Ha a Power-funkció bekapcsolásánál ez a teljesítménytartomány átlépésre kerül, akkor a Power-vezérlés lecsökkenti egy másik főzőzóna főzőfokozatát.

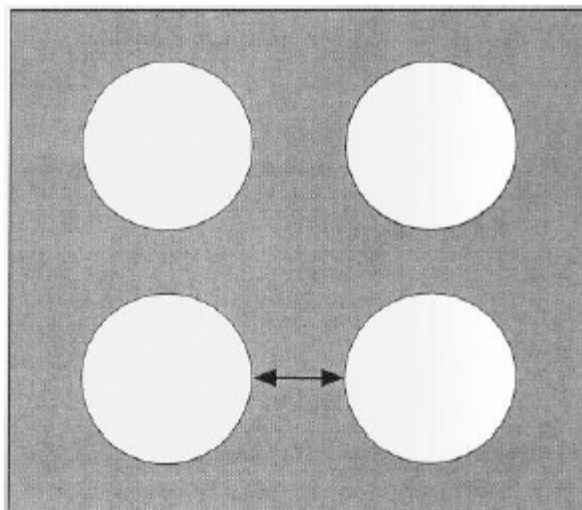
Ennek a főzőzónának a kijelzője a beállított és a maximálisan lehetséges főzőfokozat között két percig felváltva fog villogni. Ezután a tényleges főzőfokozatot jelzi ki.



Példa:			
Utoljára beállított főzőzóna	Másik főzőzóna		
Beállított főzőfokozat	Beállított főzőfokozat	Kijelzés	Tényleges főzőfokozat
	9	 és 9 felváltva	

 Ha a Power-funkció befejeződik, akkor a főzőzónák automatikusan visszakapcsolnak a korábban beállított főzőfokozatra.

Időkapcsoló használata (Timer)

Egyidejűleg mindegyik főzőzónához használni lehet a két Időkapcsoló-funkció egyikét.

Funkció	Feltétel	Az idő lejárt utáni eredmény
Kikapcsoló automatika	egyik bekapcsolt főzőfokozatnál	akusztikus jelzés 00 villog főzőzóna kikapcsol
Rövid időmérés (vekker)	nem használt főzőzónánál	akusztikus jelzés 00 villog

- i** Ha kikapcsol egy főzőzónát, akkor a beállított Időkapcsoló-funkció kikapcsol.
- i** Ha ennél a főzőzónánál pótlólag egy beállított „Rövid időmérés” funkció lett beállítva, akkor a főzőzóna a beállított idő letelte után fog kikapcsolni.

Főzőzóna kiválasztása

Lépés	Kezelő felület	Kijelzés
1.	TIMER 1 x megérintve.	Az első főzőzóna ellenőrző lámpája villog. 
2.	TIMER 1 x megérintve.	A második főzőzóna ellenőrző lámpája villog. 
3.	TIMER 1 x megérintve.	A harmadik főzőzóna ellenőrző lámpája villog. 
4.	TIMER 1 x megérintve.	A negyedik főzőzóna ellenőrző lámpája villog. 

- i** Ha az ellenőrző lámpa lassabban villog, akkor a főzőfokozatot be lehet állítani, vagy meg lehet változtatni.
- i** Ha további időkapcsoló-funkció van beállítva, akkor néhány másodperc múlva az összes időkapcsoló-funkció legrövidebb hátralévő ideje kerül kijelzésre és villogni kezd a hozzátartozó ellenőrző lámpa.

Idő beállítása

Lépés	Kezelő felület	Kijelzés
1.	TIMER főzőzóna kiválasztása.	A kiválasztott főzőzóna ellenőrző lámpája villog.
2.	<input type="checkbox"/> vagy <input type="checkbox"/> a kiválasztott főzőzóna megérintése.	00 -tól 99 percig.

Néhány másodperc múlva lassabban kezd villogni az ellenőrző lámpa.
Az idő beállításra került.
Az idő visszaszámlálása megkezdődik.

Időkapcsoló-funkció (Timer) kikapcsolása

Lépés	Kezelő felület	Kijelzés
1.	TIMER főzőzóna kiválasztása.	A kiválasztott főzőzóna ellenőrző lámpája gyorsabban villog. A hátralévő idő kerül kijelzésre.
2.	<input checked="" type="checkbox"/> a kiválasztott főzőzóna megérintése.	A hátralévő idő 00 -ig számol vissza.

Az ellenőrző lámpa kialszik.
A kiválasztott főzőzóna Időkapcsoló-funkciója kikapcsolásra került.

Idő megváltoztatása

Lépés	Kezelő felület	Kijelzés
1.	TIMER főzőzóna kiválasztása.	A kiválasztott főzőzóna ellenőrző lámpája gyorsabban villog. A hátralévő idő kerül kijelzésre.
2.	<input type="checkbox"/> vagy <input type="checkbox"/> a kiválasztott főzőzóna megérintése.	0 1 -től 99 percig.

Néhány másodperc múlva lassabban kezd villogni az ellenőrző lámpa.
Az idő beállításra került.
Az idő visszaszámlálása megkezdődik.

Egy főzőzóna hátralévő idejének kijelzése

Lépés	Kezelő felület	Kijelzés
1.	TIMER főzőzóna kiválasztása.	A kiválasztott főzőzóna ellenőrző lámpája gyorsabban villog. A hátralévő idő kerül kijelzésre.
Néhány másodperc múlva lassabban kezd villogni az ellenőrző lámpa.		

Akusztikus jelzés kikapcsolása

Lépés	Kezelő felület	Kijelzés
1.	TIMER megérintése.	Akusztikus visszajelzés.
Az akusztikus jelzés elhallgat.		

Biztonsági kikapcsolás

Főzőfelület

- Ha a főzőfelület bekapcsolása után 10 másodpercen belül az egyik főzőzónánál nem állít be valamilyen főzőfokozatot, akkor a főzőfelület automatikusan kikapcsol.
- Ha egy, vagy több szenzormezőt több, mint 10 másodpercig letakar valamivel, pl. ráállítja a féltölt főzőedényt, akkor egy hangjelzés lesz hallható és a főzőzóna automatikusan kikapcsol.
- Ha mindegyik főzőzóna ki van kapcsolva, akkor 10 másodperc múlva a főzőfelület automatikusan kikapcsol.



Kezelő felület

Nedvesség (pl. egy vizes ruha), vagy a kezelő felületre kifolyt folyadék hatására mindegyik főzőzóna azonnal kikapcsol.

Indukciós főzőzónák

- Túlhevülésnél (pl. egy üresre elforrt főzőedény hatására) a főzőzóna automatikusan azonnal kikapcsol. A -jelzés kerül kijelzésre. Az ismételt használat előtt a főzőzónát -ra kell állítani és ki kell hűteni.
- Ha nem megfelelő főzőedényt használ, akkor a kijelzőben villogni kezd a -jelzés és a főzőzóna kijelzője kikapcsol.

Mindegyik főzőzóna

- Ha egy bizonyos idő letelte után a főzőzónák egyikét sem kapcsolja ki, vagy nem változtatja meg a főzőfokozatot, akkor a megfelelő főzőzóna automatikusan kikapcsol.

Főzőfokozat	Kikapcsolás
1-2	6 óra múlva
3-4	5 óra múlva
5	4 óra múlva
6-9	1,5 óra múlva

Tanácsok a főzéshez és a sütéshez

Akrilamid útmutató

A legújabb tudományos ismeretek szerint az élelmiszerek intenzív leburnítása, speciálisan a keményítőtartalmú termékeknél az akrilamid révén káros hatást fejt ki az egészségre. Ezért azt tanácsoljuk, hogy lehetőleg alacsonyabb hőfokon végezze a sütést és ne barnítsa le erősen az ételeket.

Főzőedények

- A jó főzőedény a fenékrészről ismerhető fel. A fenéknek vastagnak és síknak kell lenni.
- A zománcozott acélból, vagy az alumíniumból, illetve a rézből készült edények fenékrésze fémes elszíneződést hagyhat hátra az üvegkerámia főzőfelületen, amit csak nagyon nehezen, vagy egyáltalán nem lehet eltávolítani.

Főzőedények az indukciós főzőzónákhoz

Főzőedény anyaga	Alkalmas
Acél, zománcozott acél	Igen
Öntöttvas	igen
Rozsdamentes acél	ha a gyártó megfelelőnek jelölte meg
Alumínium, réz, sárgaréz	---
Üveg, kerámia, porcelán	---

 Az indukciós főzőzónákhoz alkalmas edényeket a gyártó cégek megfelelő jelzéssel látják el.

Alkalmassági vizsgálat

Egy főzőedény akkor alkalmas az indukciós főzéshez, ha...

- ...az edénybe töltött kevés víz az egyik indukciós főzőzóna 9-es főzőfokozatán néhány másodpercen belül felforrósodik.
- ... az edényfenékbe helyezett mágnes letapadva marad.

 Bizonyos főzőedények zörejes hangokat adnak az indukciós főzőzónán való használat közben. Ezek a zajok nem jelentik a készülék hibáját és nincsenek semmiféle hatással az üzemi funkciókra.

Edénynagyság

Az indukciós főzőzónák egy bizonyos határig automatikusan alkalmazkodnak az edényfenék átmérőjéhez. Az edényfenék mágneses részének azonban legalább meg kell felelnie a főzőzóna legkisebb átmérőjének.

 A főzőedényt mindig a főzőzóna közepére kell állítani.

Tanácsok az enegiatakarékos használathoz

 A főzőedényt a főzőzóna bekapcsolása előtt helyezze fel.

 Ha lehetséges, akkor a főzőedényt mindig fedővel használja.

Alkalmazási példák a főzéshez

Az alábbi táblázatban megadott adatok csak irányértékek.

Főzőfokozat	Főzési folyamat	Alkalmas	Időtartam	Megjegyzés / tipp
0		Kikapcsolt állás		
u	Melegen tartás	Főtt ételek melegen tartásához	Szükség szerint	Lefedve
1-2	Olvasztás	Hollandi szósz, vaj, zselatin, csokoládé felolvasztásához	5-25 perc	Közben kevergetni
	Megalvasztás	Habos omlett	10-40 perc	Fedő alatt sütni
2-3	Duzzasztás	Rizs duzzasztásához és tejes ételek forralásához, készre főzéséhez	25 –50 perc	A rizshez legalább dupla mennyiségű folyadékot adagoljon. A tejes ételeket közben kevergetni.
3-4	Párolás Dinsztelés	Zöldségek párolásához, halakhoz, húsok pörköléséhez	20-45 perc	A zöldséghez kevés folyadékot adagolni (néhány evőkanál)
4-5	Főzés	Burgonya párolásához	20-60 perc	Kevés folyadékot használni, pl. 750 g burgonyához maximum ¼ liter víz
		Nagyobb ételmennyiség főzéséhez, egytál-ételekhez, levesekhez	60-150 perc	Hozzávaló plusz 3 liter folyadék
6-7	Közepes sütés	Bécsi szelet, Cordon blue, karajszelet, sült kolbász, máj, tojás, tojáslepény, fánk fritőzéséhez	folyamatosan sütni	Közben megfordítani
7-8	Erős sütés	Burgonyafánk, vesepecsenye, steak, fánk sütéséhez	5-15 perc serpenyőnként	Közben megfordítani
9	Forralás Átsütés Fritőzés	Nagyobb mennyiségű folyadékok forralásához, specli főzéséhez, húsok átsütéséhez, (gulyás készítéséhez, pörköléshez), sült burgonya készítéséhez		

A Power-funkció nagyobb mennyiségű folyadék felforralásához alkalmas.

Tisztítás és ápolás

 **Figyelem!** A maradékhő miatt égésveszély áll fenn!
Hagyja kihűlni a készüléket.

 **Figyelem!** A durva szemcséjű és a karcolást okozó tisztítószeres károsítják a készüléket. Vizet és mosogatószerrel használjon a tisztításhoz.

 **Figyelem!** A felületen visszamaradt tisztítószeres károsítják a készüléket. A maradványokat vízzel és mosogatószerrel távolítsa el.

Minden használat után meg kell tisztítani a készüléket

1. A készüléket egy nedves ruhával és kevés tisztítószerrel mossa le.
2. A tisztítás befejezése után egy tiszta ronggyal törölje szárazra a készüléket.

Szennyeződések eltávolítása

1. Az üvegkaparót ferdén helyezze rá az üvegkerámia felületre.
2. A penge óvatos csúsztató mozgásával távolítsa el a szennyeződések.
3. A készüléket egy nedves ruhával és kevés tisztítószerrel mossa le.
4. A tisztítás befejezése után egy tiszta ronggyal törölje szárazra a készüléket.

A szennyeződés fajtája	Eltávolítás		
	Azonnal	Kihűlt készüléknél	Eszköz
Cukor, cukortartalmú ételek	Igen	---	Tisztító üvegkaparó *
Műanyag, alufólia	Igen	---	
Mész- és vízkőmaradványok	---	Igen	Üvegkerámia-, vagy rozsdamentes folttisztító *
Zsírfoltok	---	Igen	
Fémes, csillogó elszíneződések	---	Igen	

* Az üvegkaparó, az üvegkerámia-, vagy rozsdamentes folttisztítók a szakkereskedésből szerezhetők be.

 A felületre száradt szennyeződések üvegkerámia-, vagy rozsdamentes folttisztítóval távolítsa el.

 A főzőedények (pl. éles szélű edényfenék) által okozott karcok, vagy sötét foltok nem távolíthatók el a felületről, ezek a foltok azonban nincsenek hatással a főzőfelület működésére.

Mit kell tenni, ha...

Probléma	Lehetséges oka	Segítség
A főzőzónák nem kapcsolnak be, vagy nem működnek.	Több, mint 10 másodperc telt el a készülék bekapcsolása óta.	Kapcsolja be újra a készüléket.
	Be van kapcsolva a zárolási funkció L .	Kapcsolja ki a zárolási funkciót. (Lásd a „Kezelő felület zárolása” c. részt).
	Be van kapcsolva a gyermekvédelmi funkció L .	Kapcsolja ki a gyermekvédelmi funkciót. (Lásd a „Gyermekvédelem” c. részt).
	Egyidejűleg több szenzormező került megérintésre.	Csak egy szenzormezőt érintsen meg.
	A szenzorfelületen egy nedves ruha van, vagy részben benedvesedett.	Távolítsa el a ruhát, vagy a nedvességet. Kapcsolja be újra a készüléket.
	Kioldott a biztonsági kikapcsolás.	Kapcsolja be újra a készüléket.
	Aktív a STOP+GO-funkció u .	Kapcsolja ki a STOP+GO-funkciót.
A maradékhő kijelző semmit nem jelez ki.	A főzőzóna csak rövid ideig volt bekapcsolva és már nem meleg.	Ha a főzőzóna forró, akkor forduljon a szervizhez.
A főzőautomatika nem kapcsol be.	A főzőzóna még maradékhő funkcióval H rendelkezik.	Hagyja lehűlni a főzőzónát
	A legmagasabb főzőfokozat g van beállítva.	A legmagasabb főzőfokozatnak ugyanakkora a teljesítménye, mint a főzőautomatikának.
Ismétlődő jelzőhang (6x), a készülék kikapcsol.	Egy, vagy több szenzormező 10 mp-nél hosszabb ideig le lett takarva.	Távolítson el mindent a szenzormező(ök)ről.
Két főzőfokozat között felváltva világítanak a kijelzők.	A Power-vezérlő funkció csökkentette ennek a főzőzónának a teljesítményét.	Lásd a „Power-funkció be-/kikapcsolása” c. részt.
F -villog.	Alkalmatlan a főzőedény.	Alkalmas főzőedényt használjon.
	Nincs főzőedény a főzőfelületen.	Helyezzen fel egy főzőedényt.
	A főzőedény fenékmérete túl kicsi a főzőzónához.	Váltson át kisebb főzőzónára.
- -világít.	Kioldott a főzőzóna túlfűtővédelme.	Kapcsolja ki a főzőzónát. Kapcsolja be újra a főzőzónát.
E és egy szám kerül kijelzésre.	Hiba az elektronikában.	Néhány percig válassza le a készüléket az elektromos hálózatról. (Kapcsolja le a főbiztosítékot.) Ha a bekapcsolás után ismét az E jelenik meg, akkor forduljon a szervizhez.

Ha a fent megadott segédfeliratok nem segítenek Önnek abban, hogy az üzemzavart elhárítsa, akkor forduljon a jótállási jegyben megjelölt szervizhez, vagy a Vevőszolgálathoz.



Figyelem! A meghibásodott készüléket csak a jótállási jegyben kijelölt szerviz, javíthatja. A szakszerűtlen javítás tilos és életveszélyes. A készülék javításának megrendeléséhez forduljon a szervizhez, vagy a Vevőszolgálathoz.

Gondoskodás



Csomagoló anyagok

A készülék szállításához használt csomagoló környezetbarát anyagok és újrahasznosíthatók. A műanyagok megfelelő módon jelölve vannak, pl. >PE<, >PS< stb. A csomagoló anyagokról és adott esetben a kiselejtezett régi készülékről is a környezetvédelmi szabályoknak és előírásoknak megfelelően kell gondoskodni.



Öreg készülék



A termékeken, vagy a csomagoláson látható -szimbólum arra utal, hogy ezt a terméket ne kezelje úgy, mint a normál háztartási hulladékot, hanem adja át újrahasznosításra egy, az elektromos és elektronikus készülékeket begyűjtő helyen. Környezetvédelmi szempontból megfelelő módon kell gondoskodni a régi, kiselejtezett készülékről, mert ezzel megvédjük a környezetünket és embertársaink egészségét is.

Szerelési útmutató

Biztonsági útmutatások

A készülék beszerelésénél be kell tartani az érvényes törvényeket, rendelkezéseket, irányelveket és szabványokat (biztonsági előírások, szakirányú és helyi hulladékhasznosítási előírások, stb.)

A szerelést csak szakképzett személy, szerviz végezheti.

A többi bútortól való minimális távolságokat szigorúan be kell tartani.

Csak védőburkolattal rendelkező fiókokat szabad közvetlenül a készülék alá beszerelni.

A munkalap kivágási felületét a nedvesség szigetelésére alkalmas tömítő anyaggal kell levédeni.

A tömítőanyagnak hézagmentesen kell lezárnia a készülék és a munkalap közötti réseket.

A készülék és a munkalap közé nem szabad semmiféle szilikon tömítőanyagot felhordani.

A beépítés során meg kell védeni a készülék alsó oldalát a gőztől és a nedvességtől, például egy mosogatógéptől, vagy sütőtől.

A készülék beszerelési helyének kiválasztásánál kerülni kell közvetlenül az ablakok alatti és közvetlenül az ajtók melletti helyeket. A kinyíló ajtók és a kitaruló ablakok könnyen felboríthatják a főzőfelületen lévő forró főzőedényt.



FIGYELMEZTETÉS!

Az elektromos áram által fennálló sérülésveszélyek:

- A hálózati csatlakozó kapcsok feszültség alatt vannak.
- A hálózati csatlakozó kapcsokat feszültségmentesíteni kell.
- Ügyelni kell a kapcsolási rajzra.
- Az elektromos biztonsági előírásokra ügyelni kell.
- A szakszerű beépítéssel biztosítani kell a megfelelő érintésvédelmet.
- Az elektromos csatlakoztatást elektromos szakemberrel, szervizzel kell elvégeztetni.



FIGYELEM!

Az elektromos áram által okozott károsodások:

A laza és szakszerűtlen összekötésű csatlakozások túlhevíthetik a kapcsokat.

- A kapcsok összekötését szakszerűen kell kialakítani.
- A vezetékvezést tehermentesen kell kialakítani.
- Az 1, vagy 2-fázisú csatlakozást mindenképpen a H05BB-F Tmax 90° típusú (vagy magasabb értékű) összekötő hálózati vezetékkel kell kialakítani.
- Ha a készülék hálózati vezetéke megsérül, akkor azt egy H05BB-F Tmax 90° típusú (vagy magasabb értékű) összekötő hálózati vezetékre kell kicseréltetni, amit az Alkatrészellátástól kell megrendelni.

A főzőrész hálózati csatlakozóját egy legalább 3 mm-es érintkező távolsággal rendelkező megszakító kapcsoló szerkezettel kell csatlakoztatni, hogy az bármikor leválasztható legyen az elektromos hálózatról.

Alkalmazható kapcsoló szerkezetek lehetnek pl.: LS-kapcsoló, biztosíték (foglatból kihúzható csavaros biztosíték), FI-biztonsági kapcsoló és biztosíték.

Műszaki adatok



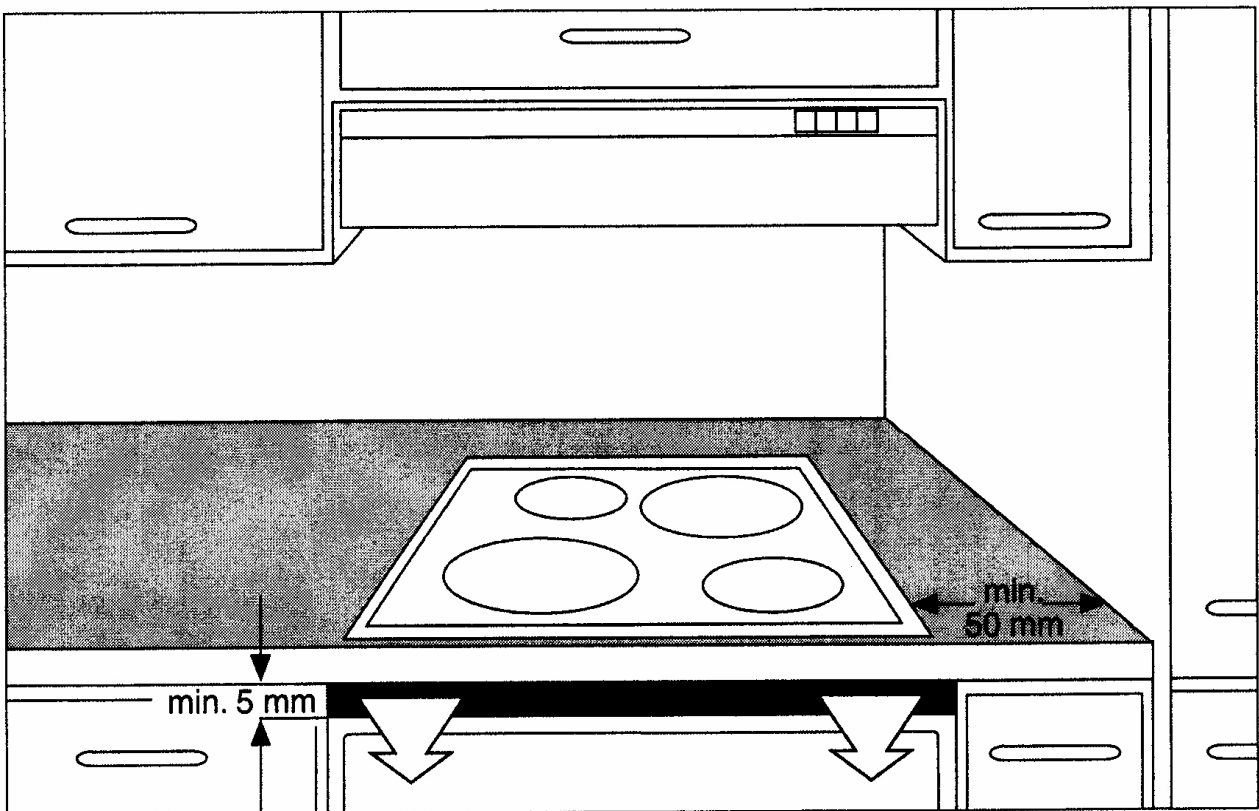
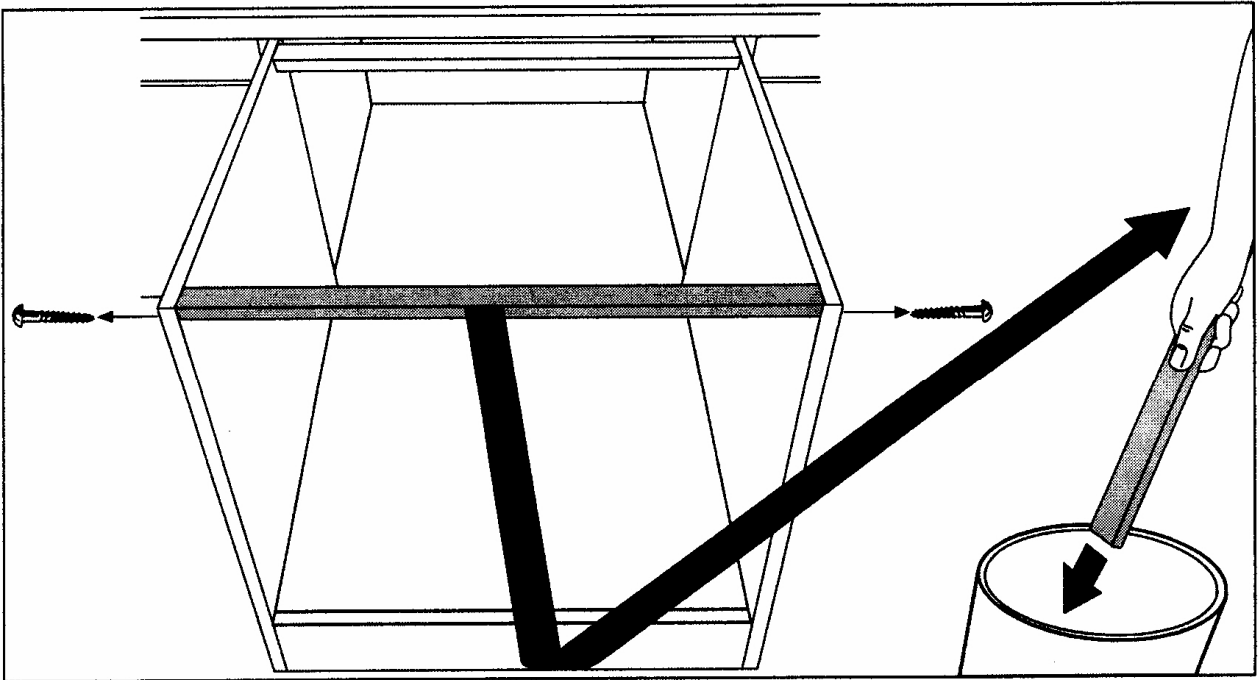

Készülék méretek		
Szélesség		576 mm
Mélység		506 mm
Magasság		55 mm
Kivágási méretek		
Szélesség		560 mm
Mélység		490 mm
Sarokrádiusz		R5
Főzőzónák		
Pozíciók	Átmérők	Teljesítmény
Bal első főzőzóna	210 mm	2200 W / 3200 W Power funkcióval
Bal hátsó főzőzóna	145 mm	1200 W
Jobb első főzőzóna	145 mm	1400 W / 1800 W Power funkcióval
Jobb hátsó főzőzóna	170 / 265 mm	1500 / 2400 W
Névleges feszültség		230 V / 50 Hz
Együttes teljesítmény max.		7,3 kW

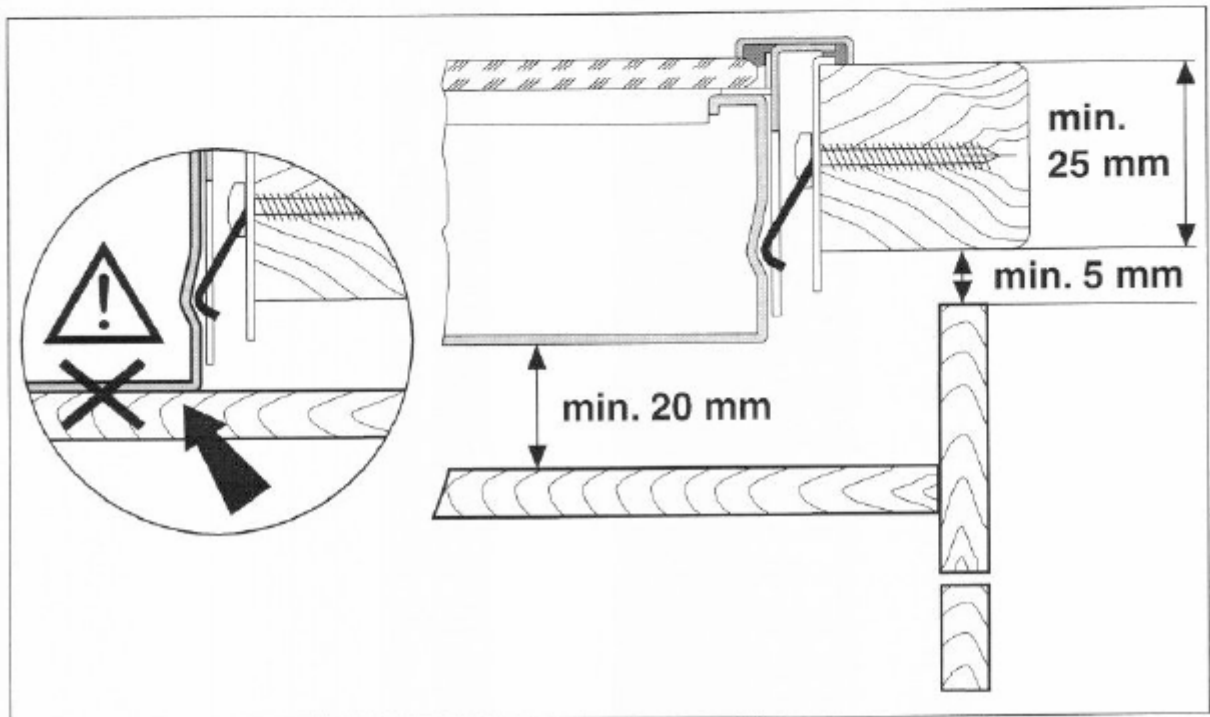
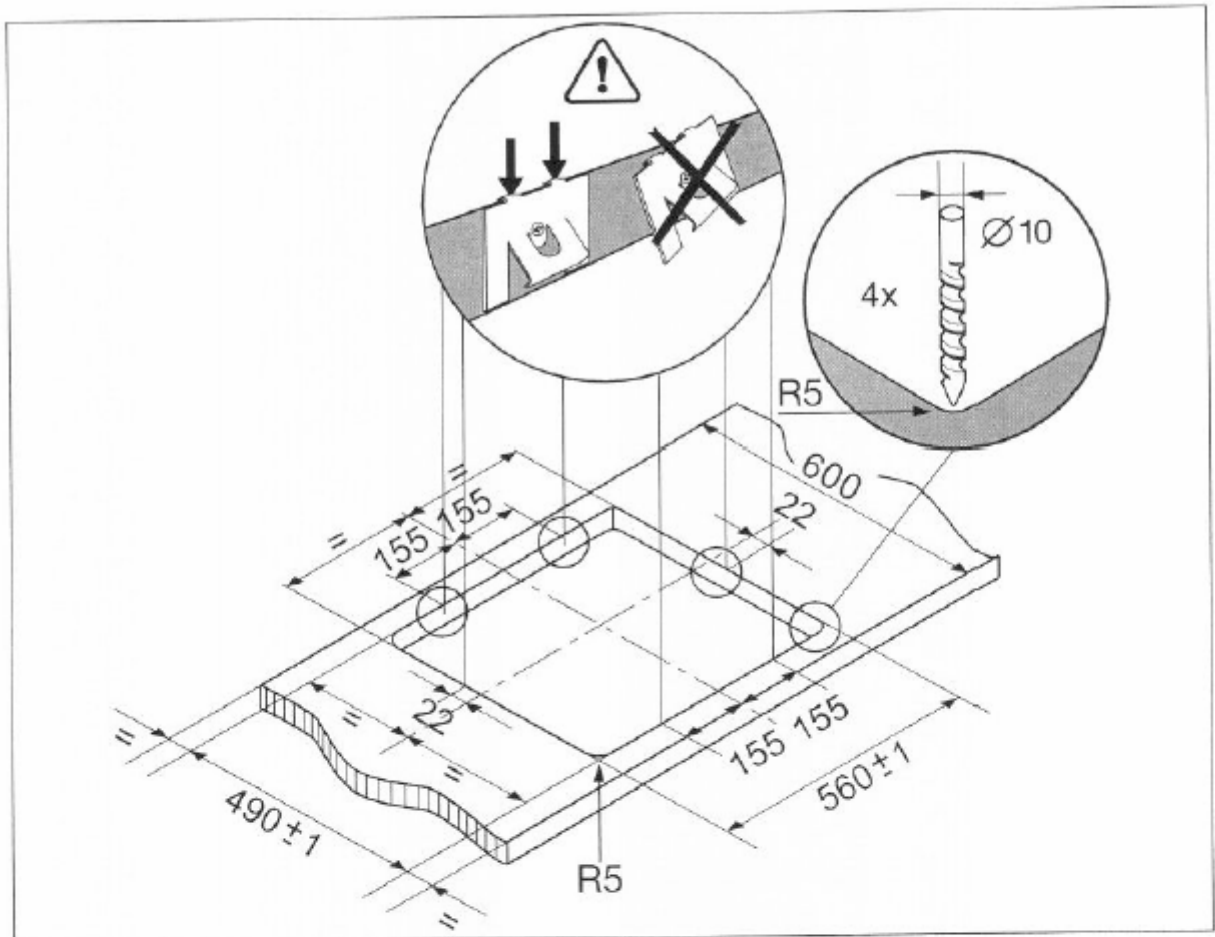
Szerelési ábrák





Adattábla

Modell	67670K-MN	Prod.Nr.	949591605
Typ	55GAD82AG	230 V AC 50 Hz	Induction 3,7 kW
Made in Germany	Ser.Nr.	7,3 kW	
			

Vevőszolgálat, Szerviz

Az AEG cég elektromos készülékei megfelelnek a biztonsági előírásoknak. Az elektromos készülékeket csak elektromos szakember, szerviz javíthatja. A szakszerűtlen javításból eredő károkért a gyártó nem vállal felelőséget és érvényét veszti a garanciális javítás feltétele is. Minden esetén adja meg a szerviznek / Vevőszolgálatnak az adattáblán található gyártási számokat.

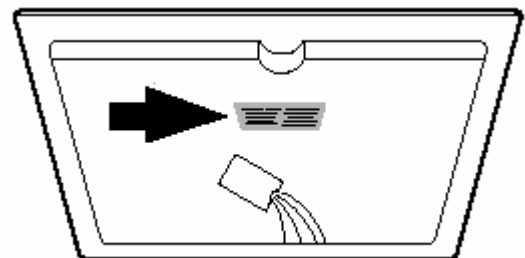

A számok megadása után a Szerviz szakembere már célirányosan meghatározhatja a készülékhez szükséges pótalkatrészek körét és már az első alkalommal, tehát gyorsabban lesz megjavítható a meghibásodott készülék.

Azért, hogy ezek a számok mindig kéznél legyen azt ajánljuk, hogy írja fel őket az alábbi sorba.

Modell:
PNC:
S-No:

Vevőszolgálat és márkaszerviz: 1142 Budapest, Erzsébet kir.-né út 87.

**Forgalmazó: Electrolux Lehel Kft. Háztartási Készülékek
1142 Budapest, Erzsébet kir.-né út 87.**