

HASZNÁLATI ÚTMUTATÓ

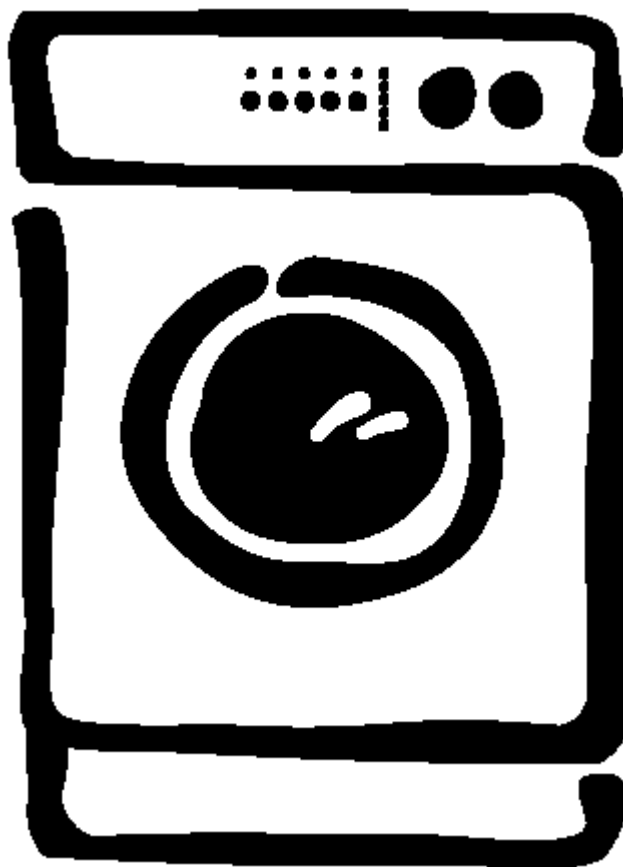

EWC 1350

AUTOMATA MOSÓGÉP

Tartalomjegyzék

A használonak

Biztonsági tudnivalók	3
Környezetvédelmi tudnivalók	4
A készülék bemutatása	5
– Előlnézet, hátulnézet	5
– Kezelőpanel	6
Általános mosási tudnivalók	9
Programtáblázat	11
A készülék használata	13
– A mosási program elindítása	13
– A mosási program megváltoztatása	13
– A program megszakítása	14
– A program törlése	14
– Az ajtó nyitása a program elindítása után	14
– A program végén	14
Tisztítás és ápolás	15
– Külső tisztítás	15
– Mosószertartó fiók	15
– Mosószertartó nyílás	15
– A mosógép belsejének tisztítása	15
– Fagyveszély	15
Mit kell tenni, ha ...	16
Szerviz	17
– Szerviz és pótalkatrész	17
– Vevőszolgálat	17

Az üzembe helyezőnek

Kicsomagolás	18
– Károsodás	18
– Ha megemeli a mosógépet	18
– A szállítási tartozékok eltávolítása	18
Elhelyezés	19
– Vízsintbeállítás	19
– Vízbevezetés	19
– Vízvezetés	20
– Elektromos csatlakoztatás	20
Adatlap	21

A Használati útmutató egyes fejezeteinél található szimbólumok jelentése a következő:



Biztonsági tudnivalók



Tudnivalók lépésről lépésre



Javaslatok és tanácsok



Környezetvédelmi tudnivalók

Biztonsági tudnivalók

A következő figyelmeztetések mindenki biztonságát szolgálják. Figyelmesen olvassa el az itt leírtakat, mielőtt a készüléket elhelyezési és használatba veszi. A meghibásodások és a véletlenszerű balesetek elkerülése érdekében ismertesse meg a gép minden használójával az itt leírt tudnivalókat, főleg a biztonsággal kapcsolatban. A Használati útmutatót őrizze meg, hogy mindig a rendelkezésére álljon. Ha a készüléket eladja, vagy elajándékozza, akkor a Használati útmutatót is adja át az új tulajdonosnak, hogy ő is tisztában legyen a biztonságra vonatkozó tudnivalókkal.

Elhelyezés és szerviz

- A használatba vétel előtt minden csomagoló anyagot el kell távolítani a készülékből. A mosógépben is és a környező bútorban is komoly sérülést okozhat, ha nem, vagy csak részben távolítja el a szállítási tartozékokat és a csomagoló anyagokat.
- Ha a készülék működtetéséhez a lakást elektromos hálózatában bármilyen változtatásra van szükség, akkor azt csak arra feljogosított elektromos szakember, szerviz végezheti el.
- A vízszeléssel kapcsolatos munkákat csak arra feljogosított vízszelelő szakember végezheti.
- A készülék nehéz, ezért legyen óvatos a mozgatásakor. Soha ne emelje meg a kezelőpanelnél, vagy az ajtónál, mert károsodhat a készülék.
- Kerülje el a készülék olyan helyen történő elhelyezését, ahol nincs vízfolyó.
- A készülék csak szabványos védőföldeléssel ellátott csatlakozó aljzatról üzemeltethető. Az aljzatnak könnyen elérhetőnek kell lennie.
- Ha a csatlakozó vezeték megsérült, akkor azt csak a jótállási jegyben kijelölt szerviz cserélheti ki, eredeti gyári vezetékre.
- A készülék elhelyezésénél ügyeljen arra, hogy ne állítsa rá a mosógépet a csatlakozó vezetékre, a befolyócső, illetve a kifolyócső pedig nem törjön meg és nem nyomódjon össze.
- Ha a készüléket szőnyegpadlóra állítja, akkor ügyeljen arra, hogy a szőnyeg és a lábazat között szabadon cirkulálhasson a levegő.
- A meghibásodott készülék javítását, beleértve a csatlakozó vezeték cseréjét is, csak a jótállási jegyben kijelölt szerviz végezheti.

Gyermekbiztonság

- A készüléket kizárólag felnőttek által történő használatra tervezték. Ne engedje, hogy a gyerekek játsszanak a szabályzó elemekkel.
- A csomagoló anyagok (műanyag fólia, polisztrén habanyag) veszélyesek lehetnek, ha a gyerekek játszanak velük. Tartsa távol a gyerekeket ezektől az anyagoktól.
- Minden mosószeret olyan biztonságos helyen tároljon, ahol a gyerekek nem érhetik el.
- Ha a készüléket kiselejtezi, akkor vágja le róla a csatlakozó vezetékét és az ajtózárat törje össze, hogy használhatatlan legyen. Ezzel elkerülheti,

hogy a játsszó gyerekek magukra zárhassák az ajtót.

- Bepakolás előtt ellenőrizze, hogy nincsenek-e idegen tárgyak, vagy egy kis háziállat a mosógépben.
- A használat során az ajtó üvege felforrósodik. Ne engedje a gyerekeket a közelébe.

Használat

- A készüléket normál háztartási használatra tervezték. Ne használja ipari, kereskedelmi, vagy olyan más célra, mint amire a gyártó tervezte.
- Csak olyan ruhaneműket mosson a mosógépben, amelyet a gyártója arra alkalmasnak tart. Ha kétsége van, nézze meg a ruhaneműn lévő textilcímekét.
- Ügyeljen arra, hogy minden zseb ki legyen ürítve. A kemény, éles tárgyak (tűk, csatok, csavarok, stb.) komoly károkat okozhatnak.
- A mosás előtt távolítsa el minden foltot (rúzs, rozsdá, stb.) a ruhákból.
- Ne mosson a mosógépben kirojtosodott, szakadozott ruhákat.
- A kisebb, érzékeny ruhadarabokat (pl. bébi-zokni) könnyebben moshatja ki egy cipzáras kispárna huzatban, vagy egy nagyobb zokniban.
- Ne mosson benzinnel, petróleummal, vagy más hasonló oldószerekkel átitatott ruhaneműket. Ha előzőleg ilyen szerrel tisztítást végezett, akkor várja meg, amíg a tisztítószert elpárolog az anyagból, majd kézzel mossa át.
- A melltartókat egy mosószátkba tegye be a gépbe.
- Csak a gyártó által ajánlott mennyiségű mosószert és textilöblítőt használjon. A túladagolt mennyiség foltokat eredményezhet a ruhákon.
- Ne töltse túl a készüléket. Vegye figyelembe a Használati útmutatóban megadott értékeket.
- Az ajtó nyitása előtt mindig ellenőrizze, hogy a víz kiürítésre került-e. Ha nem, akkor állítson be egy szivattyúzási programot.
- Ne hagyja el a lakást, amíg a készülék üzemel.
- A használat után mindig húzza ki a csatlakozó dugót a konnektorból és zárja el a vízcsapot.
- Ha a készüléket nem használja, akkor hagyja kissé nyitva az ajtót és a mosószertartó fiókot, hogy a kellemetlen szagosodást, penészedést elkerülhesse.
- A készülék jellemzőinek bármilyen megváltoztatása veszélyes és tilos.

Környezetvédelmi tudnivalók

Csomagoló anyagok

 **Soha ne hagyja a csomagoló anyagokat olyan helyen, ahol a gyerekek játszani tudnak vele.**

Minden -szimbólummal ellátott csomagoló anyag újrafeldolgozható. Az ismételt feldolgozáshoz a csomagoló anyagok azonosító jelzéssel vannak ellátva:

- A PE jelölésű polietilén anyagból a készüléket burkoló zsákot és a tartozékok tárolására szolgáló zacskót készítik.
- A PS polisztrén anyagot a készülék szállítási biztonsági elemeinek az elkészítéséhez használják.

A keménykarton részek újrafeldolgozott papírból készülnek. Ezeket gyűjtse össze és a papírgyűjtő helyen adja le. A készülék műanyag és gumi alkatrészeket is tartalmaz. Ezek szintén jelöltek és a készülék élettartamának a lejáta után feldolgozhatók. A felhasznált anyagok jelölése a nemzetközi szabványok szerint történt.

Az öreg készülék

Ha a készüléket kiselejtezi, akkor tegye tönkre az ajtózárat és vágja le róla az elektromos csatlakozó vezetékét.

Ügyeljen arra, hogy a gyerekek ne használhassák játékszernek a kiselejtezett készüléket.

Az új mosógépről ...

Az Ön új mosógépe minden modern követelménynek megfelel, ami a ruhaneműk hatékony kezeléséhez szükséges és mindezt alacsony víz- és mosószer felhasználásával biztosítja.

- **A programválasztó** a program és hőfok funkciót kombinálja, megkönnyítve a program beállítását.
- **A programfutás kijelző** a kiválasztott program alapján azt jelzi ki, hogy éppen hol tart a program.
- **A mosóvíznek** a szivattyúzását megelőző 90°C-ról 60°C-ra való **automatikus hűtése** megakadályozza, hogy a hősokk miatt a szennyeződések kicsapódjanak, ugyanakkor a gyűródésre is kedvező hatással van.

Energiatakarékossági javaslatok

Ahhoz, hogy vizet és energiát takaríthasson meg és tudatosan cselekedjen a környezet védelme érdekében, azt ajánljuk, hogy kövesse az alábbiakat:

- Ha lehetséges, akkor a készüléket mindig teljes töltettel használja a kis mennyiségek helyett. Ügyeljen azonban arra, hogy ne töltsen túl a mosódobot.
- Mindig csak a ruhaneműk szennyezettségének és a víz keménységének megfelelő mennyiségű mosószerrel és adalékanyagot használjon. Ezzel csökkenthető a környezet károsodása.
- Kis mennyiség mosásakor csak fél, vagy egyharmad mennyiségű mosószerrel használjon.
- Előmosási programot csak a nagyon erősen szennyezett ruhaneműknél használjon, hogy mosószerrel, vízzel és áramot takaríthasson meg.
- A nagyon enyhén szennyezett ruhaneműk mosásához az „Economy” gombot használja.

A készülék bemutatása

Előnézet

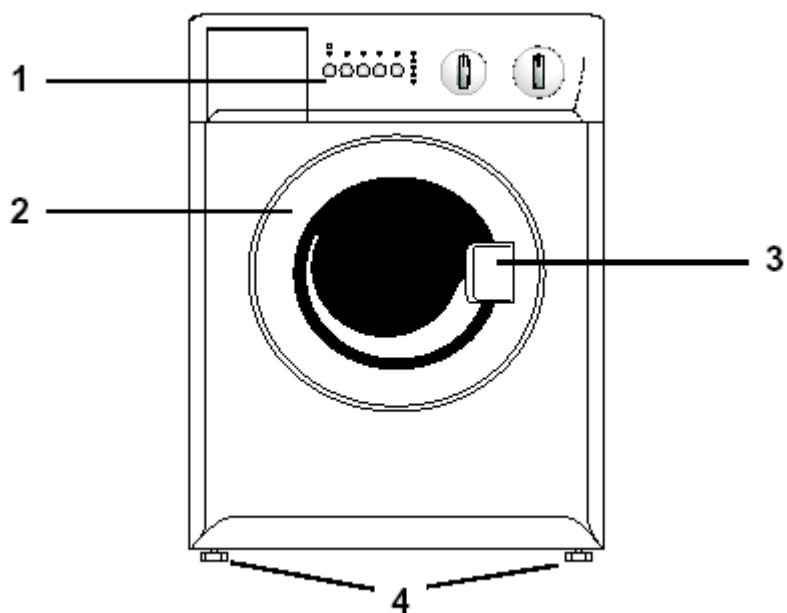

- | | |
|----------------|-------------------------|
| 1. Kezelőpanel | 3. Ajtózár |
| 2. Ajtó | 4. Állítható láb (4 db) |

Hátulnézet

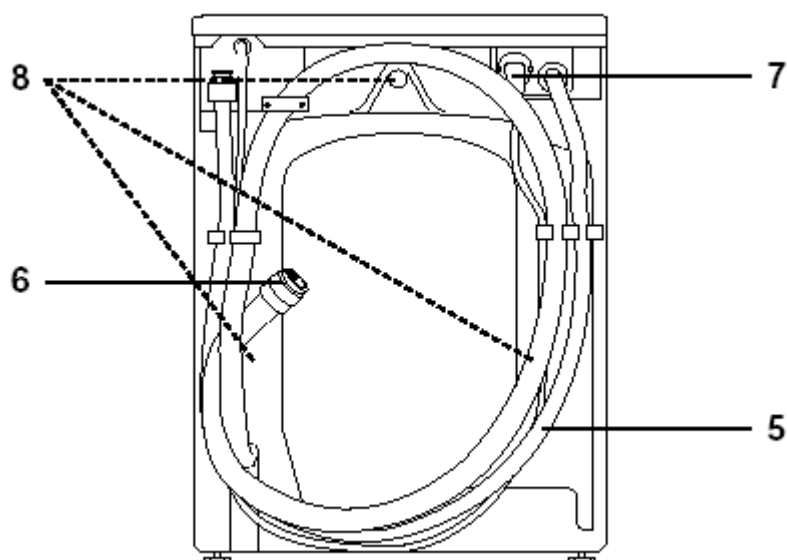

- | | |
|---------------|--------------------------|
| 5. Befolyócső | 7. Csatlakozó vezeték |
| 6. Kifolyócső | 8. Szállítási biztosítók |

A készülék bemutatása

Kezelőpanel

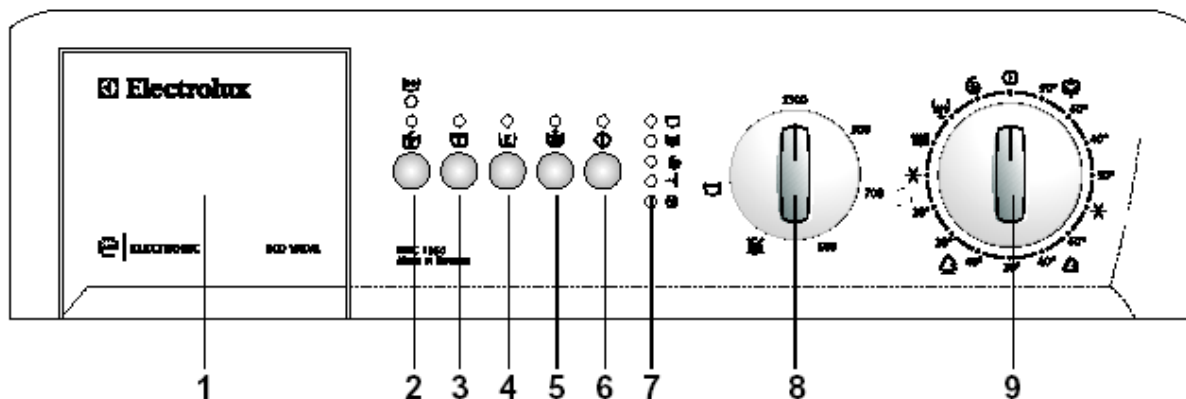

1 Mosószertartó fiók

A mosószertartó fiók a mosó- és ápolószer adagolására szolgál. A mosószert a szimbólummal jelölt nagyobbik rekeszbe, az öblítőszer pedig a szimbólummal jelölt kisebbik rekeszbe kell betölteni.



Amennyiben előmosást használ, akkor az ahhoz szükséges mosószert közvetlenül a dobba tegye.

2 – 5 Program opció gombok

Programtól függően a különböző funkciók kombinálhatók. Az opciót a program kiválasztása után, de még a Start/Pause gomb megnyomása előtt kell kiválasztani.

Ha bármelyik opció gombot benyomja, akkor a hozzá tartozó jelzőlámpa felgyullad. Ha ismét benyomja a gombot, akkor pedig kialszik.



Nem megfelelő opció kiválasztásakor a megfelelő jelzőlámpa kb. 2 mp-ig villog.

2-es gomb – „Gyors” – „Extra gyors”

Ennek a gombnak a benyomásakor két különböző opció közül lehet választani. A megfelelő jelzőlámpa felgyullad.

- **Gyors:** Rövid program az enyhén szennyezett fehér, színes és műszálas ruhaneműk mosásához. A mosási idő kb. 10 perccel csökken. Az ajánlott hőfok: max. 60°C.
- **Extra gyors:** Nagyon rövid program az enyhén szennyezett ruhaneműk mosásához, a gyapjú kivételével. A mosási idő a pamutnál 30, a műszálasnál pedig 20 perccel csökken. A mosógép 1 öblítéssel kevesebbet végez.



Ezek az opciók az Economy funkcióval együtt nem választhatók ki. A mosási idő a

együtt nem választhatók ki. A mosási idő a ruhaneműk anyagától és a mosási hőfoktól függően csökken. Ajánlott mosási mennyiség: max. 2 kg pamut.

3-as gomb – Előmosás

Ha a ruhaneműk erősen szennyezettek, akkor a program előmosással egészíthető ki. A főmosás előtt a program egy 30°C-os előmosást végez. A mosási idő kb. 20 perccel megnő.

Az előmosás végén egy rövid centrifugálás megy végbe a pamut és a műszálas programoknál. Kímélő programnál a víz a dobban marad.



Gyapjú programhoz az előmosás nem állítható be.

4-es gomb – Economy

Ennek az opciónak a kiválasztásakor a mosási idő „Fehér 90°C” programnál 30 perccel, „Műszálas 60°C” programnál pedig 10 perccel megnő, miközben a mosás alacsonyabb hőfokon megy végbe.



Ezt a programot normál módon szennyezett ruhák mosásához használhatja, ha energiát akar megtakarítani.

Az „A” energiaosztály eléréshez a „Színes 60°C és 40°C” programoknál ezt a gombot be kell nyomni. A mosási idő a 60°C-os programnál 20 perccel, a 40°C-os programnál pedig 25 perccel megnő.

5-ös gomb – Extra öblítés

A gomb benyomásakor a mosógép 2 extra öblítést végez. A gyapjú program kivételével mindegyik programhoz használható.



Használata a nagyon érzékeny bőrű embereknek ajánlott, főleg ha a víz túl lágy.

6-os gomb - Start/Pause





Ennek a gombnak két funkciója van:



- **Start:** megnyomásával a kiválasztott program indítható el. A hozzá tartozó jelzőlámpa felgyullad. A programfutás kijelzőben a „Locked” (zárva) jelzőlámpa világít és az ajtó nem nyitható ki.
- **Pause:** A futó program megszakítása is ennek a gombnak a megnyomásával végezhető. A hozzá tartozó jelzőlámpa villog. A program a gomb ismételt megnyomásával folytatható.

7 – Programfutás kijelző

Ha kiválasztotta a megfelelő mosási programot, a megfelelő fázishoz tartozó jelzőlámpa felgyullad.

Ha a Start/Pause gomb megnyomásával elindította a programot, akkor a kijelzőben csak mindig az a jelzőlámpa világít, amelyik fázist a program éppen végzi, vagy a program végét jelzi.

	Előmosás / Főmosás
	Öblítések
	Centrifugálás
	Vége
	Ajtó zárva (Locked)

A főmosás végrehajtásakor a  jelzőlámpa világít. Ha előmosás opciót választott ki az „Előmosás ” gomb megnyomásával, akkor a jelzőlámpa az előmosás alatt is világít.

Ha felgyullad a „Vége”  lámpa, akkor ez azt jelzi, hogy a program befejeződött. Az ajtó nyitható és a ruhaneműk kivehetők.

A „Locked”  jelzőlámpa a következőket jelzi ki:

- A jelzőlámpa világít: az ajtó nem nyitható.
- A jelzőlámpa kialszik: az ajtó nyitható.
- A jelzőlámpa villog: az ajtó hamarosan nyitható.





8 – Centrifugálási fordulatszám, vagy öblítőstop funkció

Ennek a gombnak a használatával a végső centrifugálási fordulatszám csökkenthető, vagy kiválasztható a „Nincs centrifugálás”  opció. A fordulatszámok a fehér és a színes programokhoz vannak igazítva.



- Az 1300-as (vagy 1000-es) pozíció műszálas programoknál 900 fordulat/perc-nek, kímélő mosási programoknál pedig 700 fordulat/perc-nek felel meg.
- Az 500-as pozíció műszálas és gyapjú programoknál 500 fordulat/perc-nek, kímélő mosási programoknál pedig 450 fordulat/perc-nek felel meg.
- A „Nincs centrifugálás”  opció kiválasztásakor minden centrifugálási fázis kiiktatásra kerül. Használata a nagyon érzékeny anyagok esetén ajánlott. Pamut programoknál a mosógép 3, műszálas programoknál pedig 1 extra öblítést végez.
- Az öblítőstop  beállítás használata akkor ajánlatos, ha meg akarjuk akadályozni a ruhaneműk gyűrődését. Miután a program befejeződött, a programfutás kijelzőben a „Vége”  és a „Locked”  jelzőlámpa világít, jelezve, hogy az ajtó nyitása előtt a vizet ki kell szivattyúztatni.
- A víz kiürítéséhez:
 -  1. Forgassa el a programválasztót a  Reset pozícióba.
 2. Állítsa be a szivattyúzás , vagy a centrifugálás  programot. A centrifugálási fordulatszám a 8-as gomb segítségével csökkenthető.
 3. Nyomja meg a Start/Pause  gombot.

9-es gomb – Programválasztó

A mosógép 5 program szekcióval rendelkezik, négy különböző mosási típushoz:





-  Fehér / színes mosás
-  Műszálas mosás
-  Kímélő mosás
-  Gyapjú

és egy szekció a speciális programokhoz:

-  Öblítések
-  Szivattyúzás
-  Centrifugálás



Forgassa el a programválasztót az óramutató járásával megegyezően, vagy azzal ellentétesen a kívánt program és hőfok beállításához a ruhaneműk textil-kresz címkéjének megfelelően, vagy egy speciális programra.

-  Hideg vizes mosás (a víz nem kerül felfűtésre)
-  Reset: törli a programot, kikapcsolja a mosógépet.
-  Ha a programválasztót egy másik programra forgatja el, mint amin a mosógép éppen üzemel, akkor a programfutás kijelző lámpái villogni kezdenek. A mosógép az új beállítást nem hajtja végre.
-  **Ha a program befejeződött, akkor a programválasztót vissza kell forgatni a "Reset" pozícióba.**

Általános mosási tudnivalók

Ruhaneműk csoportosítása

- Ne hagyja a nedves ruhaneműket sokáig állni. A nedves ruhanemű dohosodik és szagossá válik. A dohosodás okozta foltok nem távolíthatók el.
- Nem ajánlatos a fehér és színes anyagok keverése.
- Az új színes anyagok gyakran tartalmaznak felesleges színezéket. Első alkalommal a többi ruhaneműtől elkülönítve mossa ki ezeket.
- A pamut len anyagok a „Pamut”, vagy a „Műszál” programokkal is moshatók, de csak alacsonyabb fordulatszámon centrifugálja ki őket, hogy az elemi szálak ne törjenek meg.
- A vasalásmentes poliészter/pamut anyagokat a „Műszál” programokon mossa ki.
- A törékeny anyagok mosásához (pl. akril, függöny) a „Kímélő” programot válassza.
- A gyapjú programot olyan 100% gyapjúból készült anyagok mosásához tervezték, amelynél a ruhanemű címkéjén a „Mosógépben mosható” jelzés szerepel. Más típusú gyapjú és kevertszál anyagok összemehetnek, vagy csomósodhatnak a gépi mosásnál.
- A nehezen eltávolítható foltokat (rúzs, rozsdá, tinta, festék, stb.) a mosást megelőzően folttisztítóval kell kezelni. A festékfoltok eltávolításához terpentint használhat. Terpentin és hasonló szerek használata után azonban a ruhákat alaposan ki kell öblíteni, mielőtt a mosógépbe helyezi őket.

A gyártó minden felelősséget elhárít magától, ha a károsodás nem megfelelő folttisztító, vagy éghető anyag miatt következik be.

Hőfokok

- A fehér pamut ruhák mosásához a 90°C helyett a 60°C választását ajánljuk.
- A vászon ruhaneműket soha ne mossa 60°C-nál magasabb hőfokon, mert megkeményednek.
- A színtartó anyagok normál mosási hőfoka 60°C, de ha csak enyhén szennyezettek, akkor a 40°C is elegendő.
- A fehér és színes műszál anyagok normál mosási hőfoka 60°C, de ha csak enyhén szennyezettek, akkor a 40°C is elegendő.
- A nem színtartó anyagokat és az érzékeny anyagokat ne mossa 40°C-nál magasabb hőfokon.



Mindig ellenőrizze a ruhanemű címkéjén megadott jelzéseket, hogy helyes hőfokon végezze a mosást. Az ajánlottnál magasabb hőfokon történő mosás a ruhaneműk elszíneződését eredményezheti.

Mennyi ruha mosható egyszerre?

Elég nehéz megítélni, hogy mekkora a helyes töltetmennyiség. A következő szempontok azonban segíthetnek:

Pamut, len: dob teletöltve, de nem zsúfoltan.

Nem gyűrődős, műszál anyagok: dob max. 2/3-ig megtöltve.

Gyűrődő, érzékeny anyagok, gyapjú: dob max. 1/2-ig megtöltve.

A bepakolás előtt:

- Minden szakadást és lyukat javítson meg.
- A laza gombokat erősítse meg.
- A cipzárakat húzza be.
- Minden zsebet ürítsen ki. Ügyeljen arra, hogy csattok, tűk, csavarok és hasonlóak ne maradhassanak a zsebekben, mert károsodhat a ruhanemű is és a mosógép is.

A fentiek be nem tartása esetén a jótállási igény nem érvényesíthető.

Ruhaneműk tömegek

A következőkben néhány jellemző textilálya tömegét adjuk meg:

fürdőköpeny	1200 g
paplanhuzat	700 g
lepedő	500 g
blúz	100 g
törölköző	200 g
Ing	200 g
hálóing	200 g
éjszakai póló	100 g
férfi alsónadrág	100 g
férfi alsónadrág (hosszú)	300 g
párnahuzat	200 g
zokni	100 g

Vízkötelénítés

Ha az Ön lakhelyén lévő víz keménysége 7°dH-nál magasabb, akkor a mosógépet háromhavonta vízköteleníteni kell.



1. A mosószer helyett kb. 150 ml citromsavat használjon.
2. Futtasson le egy magasabb hőfokú programot ruhaneműk bepakolása nélkül.



A vízkő lerakódása csökkenti a magasabb hőfokú alkatrészek (pl. fűtőtest) élettartamát.



A lakóhelyén lévő vízkeménységi értéket a helyi Vízmű vállalattól érdeklődjön meg.

Mosószeres és adalékok

A mosás eredményessége a mosószer fajtájától és az adagolás mennyiségétől is függ. A túl kis mennyiség használata elszűrülést és nem megfelelő illatot is eredményezhet. A túl nagy mennyiség felesleges és negatív hatással van a környezetre. Bár a mosószeres jelentős része biológiailag lebomlik, a használatuk érintik a környezet egyensúlyát.



Csak jó minőségű mosószeres használjon, amely fékezett habzású és az automata mosógépben történő használatra tervezték.

A mosószer mennyisége a mosandó ruhaneműk mennyiségétől, a helyi vízkeménységtől, a ruhák fajtájától (érzékeny, gyapjú, pamut, stb.) és a szennyezettség mértékétől függ. Ha a lakóhelyén a víz túl kemény, akkor vegye figyelembe a „Vízkezelés” című fejezetben leírtakat. A lakóhelyén lévő vízkeménységet a helyi Vízműtől érdeklődj meg.

Mosószer

A mosószeres a mosószeres tartó fiók balkeze felőli rekeszébe öntse bele, a program elindítását megelőzően. Vegye figyelembe, hogy különböző típusú mosószeres kaphatók a fehér, a színes és a gyapjú anyagokhoz.



A mosószer adagolót ne tegye a dobba, hanem a mosószeres tartó rekeszébe öntse.

Ez a mosógép egy olyan fejlesztés eredménye, melynek köszönhetően minimális mennyiségű vízre van szükség a ruhaneműk tisztításához. Ezért kockázatos, ha mosószer-adagoló szerkezetet használ, mivel a mosószer nem oldódik fel és a ruhaneműkben marad.



Az előmosáshoz szükséges mosószeres közvetlenül a dobba öntse.

Folyékony mosószer

A folyékony mosószer alacsony és közepes mosási hőfokú programokhoz használható. Folyékony mosószer használatakor előmosás nélküli programot válasszon. A mosószeres a mosószeres tartó rekeszébe öntse, majd azonnal indítsa el a programot.

Textil ápolószer

A textil-ápolószeres a mosószeres tartó fiók jobbkeze felőli rekeszébe öntse be. A textilápoló öblítőszer különösen akkor hasznos, ha a ruhaneműket később egy szárítógépben szárítja meg, vagy ha érzékeny az elektrosztatikus feltöltődésre. Minden tartsa be a gyártó adagolási útmutatóját.



Soha ne töltsön be az öblítőszeres rekeszébe a max. jelzésnél többet.

Nemzetközi mosási szimbólumok



































A ruhaneműk címkéin az alábbi szimbólumok találhatóak:

Normál mosás MOSÁS Kímélő mosás	 90° mosás 	 60° mosás 	 40° mosás 	 30° mosás 	 csak kézzel mosni	 Nem mosható
 FEHÉRÍTÉS	 Hideg vízben fehéríthető			 Nem fehéríthető		
 VASALÁS	 Max. vasalási hőfok 200°	 Max. vasalási hőfok 150°	 Max. vasalási hőfok 100°	 Nem vasalható		
 TISZTÍTÁS	 Minden száraz szerrel tisztítható	 Szárazon tisztítható perklor- ethylenben, petroleumban, alkoholban, R 111 & R 113	 Szárazon tisztítható alkoholban és R 113-ban	 Szárazon nem tisztítható		
 SZÁRÍTÁS	 Fektelve	 Csepegtetve	 Fogason	 normál hőfok	 alacsony hőfok	 Gépben nem szárítható
				Gépben szárítható		

Programtáblázat

3,0 kg száraz pamut ruha

1,5 kg száraz műszálas és érzékeny ruha

Ruhaneműk típusa	Hőfok	Program leírása	Opció gombok	Fogyasztási értékek*		
				Energia kWh	Víz liter	Programidő perc
 Erősen szennyezett fehér munkaruha, szalvéta, terítő, fehérnemű, konyharuha	90°	Mosás 90°C-on előmosás nélkül, 3 öblítés és centrifugálás 1300/1000 fordulat/percen	    	1,43	44	Kb. 126
 Normál módon szennyezett fehér alsóruházat, terítő, konyharuha	** 60° + 	Mosás 60°C-on előmosás nélkül, 3 öblítés és centrifugálás 1300/1000 fordulat/percen	  	0,57	39	Kb. 130
 Normál módon szennyezett színes alsóruházat, terítő, konyharuha	* Hideg 30° 40° 60°	Mosás hideg vízben, 30-40-60°C-on előmosás nélkül, 3 öblítés és centrifugálás 1300/1000 fordulat/percen	    	0,78	44	Kb. 107
 Erősen szennyezett műszálas munkaruha, nem gyűrődő terítő, ing, fehérnemű,	60°	Mosás 60°C-on előmosás nélkül, 3 öblítés és centrifugálás 900 fordulat/percen	    	0,57	42	Kb. 82
 Normál módon szennyezett műszálas munkaruha, nem gyűrődő terítő, ing, fehérnemű,	30° 40°	Mosás 30-40°C-on előmosás nélkül, 3 öblítés és centrifugálás 900 fordulat/percen	    	0,26	42	Kb. 67
 Érzékeny anyagok, pl. függöny	30° 40°	Mosás 30-40°C-on előmosás nélkül, 3 öblítés és centrifugálás 700 fordulat/percen	    	0,38	45	Kb. 61





* A közölt fogyasztási adatok tájékoztató jellegűek, amelyeket a szennyes mennyisége, a befolyó víz és a környezet hőmérséklete, a hálózat feszültségértéke és a választott opció befolyásol. A közölt adatok a legmagasabb mosási hőfokra és a max. kg ruhaneműkre vonatkoznak.

** Ez a program az energiahatékonysági címkén megadott érték alapját képező EEC 92/75 számú direktíva szerinti 60°C-on mosott ruhákra vonatkozik.

Programtáblázat

1,0 kg száraz gyapjú

3,0 kg száraz ruha speciális programokhoz

Ruhaneműk típusa	Hőfok	Program leírása	Opció gombok	Fogyasztási értékek*		
				Energia kWh	Víz liter	Programidő perc
 Gyapjú szimbólummal jelölt gyapjú anyagok, amelyek mosógépben moshatók	✖Hideg 30°	Mosás hideg vízben, 30°C-on előmosás nélkül, 3 öblítés és centrifugálás maximum 900 fordulat/percen		0,20	45	Kb. 45
 Ez a program kézzel mosott ruhák öblítésére használható	Hideg	3 öblítés és centrifugálás 1300/1000 fordulat/percen		0,03	27	Kb. 26
 Öblítőstop használata esetén az utolsó öblítővíz kiszivattyúzása		Szivattyúzás		-	-	Kb. 1
 Kézzel mosott ruhák kicentrifugálása		Szivattyúzás és centrifugálás 1300/1000 fordulat/percen		-	-	Kb. 5
 Reset		Reseteli a programot. Kikapcsolja a mosógépet.		-	-	-

A készülék használata



Eltávolított minden szállítási tartozékot?

A mosógép első használata előtt - ruhaneműk bepakolása nélkül - kb. 100 ml mosószerrel futtasson le egy 60°C-os programot a gyártási szennyeződések eltávolításához.

A mosási program elindítása

A program elindítása előtt ellenőrizze a következőket:

- Megfelelően zárta be az ajtót?
- Csatlakoztatta a készüléket az elektromos hálózatra?
- Kinyitotta a vízcsapot?

A mosógép elindításához hajtja végre a következőket:



1. Az ajtó nyitásához finoman húzza ki az ajtónyitót.
2. Pakolja be a mosnivalókat a dobba, a nagyobb és kisebb darabokat keverve.



Mindig teljes töltetmennyiséget próbáljon kimosni. A mennyiséget csak erősen szennyezett és érzékeny anyagoknál csökkentse.

3. Zárja be az ajtót.
4. Húzza ki a mosószertartó fiókot.
5. Mérje ki a szükséges mosószert és öntse a baloldali, nagyobbik mosószeres rekeszbe (1. kép).
6. Öntse be az öblítőszeret a kisebbik mosószeres rekeszbe, de a max. jelzést ne lépje túl (2. kép).
7. Tolja be a fiókot.
8. Válassza ki a szükséges programot (3. kép).
9. Forgassa el a centrifugálási fordulatszám szabályzót a kívánt beállításba (4. kép).
10. Válassza ki a szükséges opciót. A megfelelő jelzőlámpa felgyullad (5. kép).
11. Nyomja meg a Start/Pause gombot, hogy elindítsa a kiválasztott programot. A Start/Pause gomb jelzőlámpája felgyullad és a program elindul.

A mosási program megváltoztatása

A program a Start/Pause gomb benyomását megelőzően még megváltoztatható. Ha már elindította a programot, akkor a változtatásra csak akkor van lehetőség, ha először a programválasztót elforgatja a „Reset” pozícióba és törli a programot.

Utána válasszon ki egy új programot és nyomja meg ismét a Start/Pause gombot.



Ha a mosás alatt forgatja el a programválasztót egy másik programra, akkor a programfutás kijelző lámpái villognak. A mosógép az új beállítást nem hajtja végre.

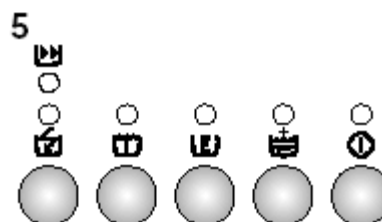
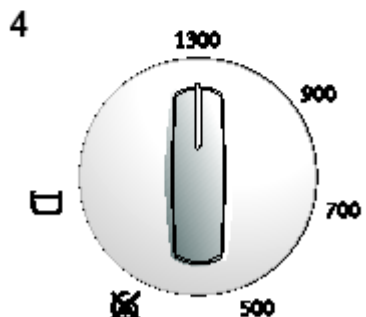
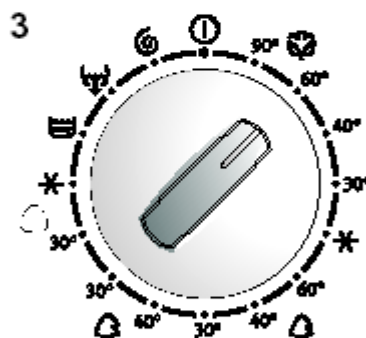
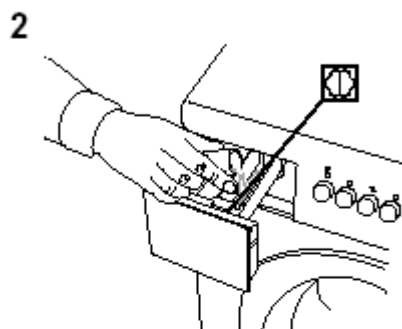
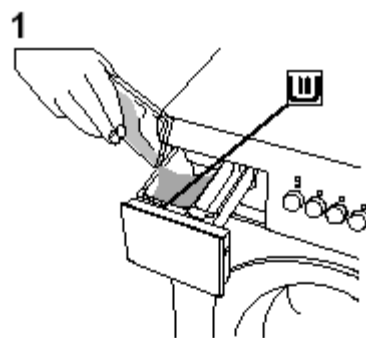

A program megszakítása

A futó program megszakításához nyomja meg a Start/Pause gombot. A hozzá tartozó jelzőlámpa villogni kezd. Kb. 1 perc múlva az ajtó nyitható lesz. Ha ismét megnyomja a Start/Pause gombot, akkor a program onnan folytatódik, ahol korábban abbamaradt.

A program törlése

Forgassa el a programválasztót a „Reset” pozícióba, hogy törölje a programot. Ez után kiválasztható az új program.

Az ajtó nyitása a program elindítása után

Nyomja meg a Start/Pause gombot. Az ajtó kb. 1 perc múlva nyitható lesz, ha teljesülnek a következő feltételek:

- A vízhőmérséklet 55°C-nál alacsonyabb.
- A vízszint az ajtó alsó széle alatt van.
- A mosógép nem centrifugál.

Ha elengedhetetlen az ajtó nyitása és teljesülnek a fenti feltételek, akkor a mosógépet a programválasztó „Reset” pozícióba való elforgatásával ki kell kapcsolni. Az ajtó kb. 1 perc múlva lesz nyitható.



Ne felejtse el, hogy maradhat víz a mosógépben.

A program végén

A program végén a mosógép automatikusan leáll. Ha felgyullad az „End” lámpa, akkor a program befejeződött. Amikor kialszik a „Locked door” (ajtó zárva) jelzőlámpa, akkor az ajtó nyitható lesz és a ruhák kipakolhatók.

Ha öblítőstop opciót választott, akkor az „End” lámpa „Locked door” (ajtó zárva) jelzőlámpa folyamatosan világít és azt jelzi, hogy az ajtó nyitása előtt a vizet ki kell szivattyúzni.

A víz kiürítéséhez végezze el a következő lépéseket:



1. Forgassa el a programválasztót a „Reset” pozícióba.
2. Állítsa be a „Szivattyúzás”, vagy a „Centrifugálás” programot. A műszálas, a gyapjú és az érzékeny anyagoknál a centrifugálási fordulatszám a centrifugálási fordulatszám gomb beállításával csökkenthető a gyűrődés elkerülése érdekében.
3. Nyomja meg a Start/Pause gombot.
4. Ha a „Locked door” (ajtó zárva) jelzőlámpa kialszik, akkor az ajtó nyitható és a ruha kipakolható.
5. Forgassa el a programválasztót a „Reset” pozícióba.



Ha nem kíván több ruhaneműt mosni, akkor biztonsági okok miatt zárja el a vízcsapot és húzza ki a csatlakozó dugót a konnektorból.



Résnyire hagyja nyitva az ajtót és a mosószertartó fiókot, hogy a mosógépben lévő nedvesség elpárologjon és ne penészedhessen be.

Tisztítás és ápolás

Külső tisztítás

A készülék külső burkolatát semleges hatású tisztítószeres, meleg vizes ruhával törölje le. Utána törölje át tiszta vizes, majd száraz ruhával.



Ne használjon metilalkoholt, hígítót, vagy más hasonló terméket.

Mosószertartó fiók

Idővel mosószertartó fiókban rakódnak le a mosószertartó fiókban. Ezeket a maradványokat a fiókból rendszeres időközönként folyóvíz alatt lemosva el kell távolítani.

A mosószertartó fiók nagyon könnyen kivehető. Ehhez nyomja meg a hátul levő gombot és húzza ki a fiókot a mosógépből (1. kép). Az adalékanyag rekesz feletti szűrő a könnyebb tisztításhoz kivehető. Ehhez nyomja meg a belső szélét lefelé és húzza ki egyidejűleg felfelé (2. kép). Ha kész a tisztítása, akkor tolja vissza a helyére (kattanásig).

Mosószertartó nyílás

A mosószertartó fiók tartó belső oldalain is lerakódik. Ezek a lerakódások egy fogkefével tisztíthatók le (3. kép).

Ha befejezte a tisztítást, tegye vissza a tartót a helyére és ruhák bepakolása, illetve mosószert beadagolása nélkül futtasson le egy rövid programot, hogy a nyílás belsejéből a tisztítószer maradványokat kiöblítse.

A mosógép belsejének tisztítása

Ha többnyire alacsony hőfokú programot és/vagy kis mennyiségű mosószert használ, akkor havonta egyszer a mosógép belsejét is meg kell tisztítani. Ezzel elkerülhető a különféle szagok kialakulása.

A tisztításhoz a gyártó által ajánlott maximális mennyiségű mosószert használjon és futtasson le egy magas hőfokú programot (ruhaneműk nélkül).

Fagyveszély

Ha a mosógépet olyan helyen helyezi el, ahol a hőmérséklet 0°C alá süllyedhet, akkor hajtsa végre a következőket, hogy a maradékvizet eltávolíthassa és elkerülje a víz fagyása miatt bekövetkező károsodást:



1. Zárja el a vízcsapot és szerelje le a befolyócsövet a vízcsapról.
2. Állítson be egy mosóprogramot, indítsa el a mosógépet és rövid ideig hagyja futni a programot.
3. Szakítsa meg a programot a programválasztó „Reset” pozícióba történő elforgatásával.

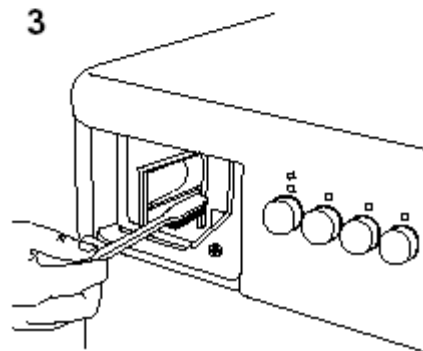
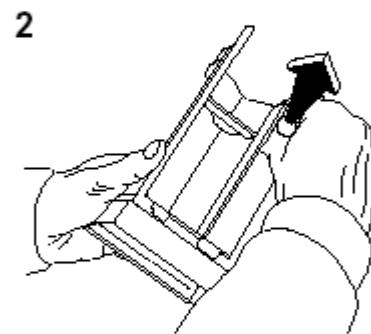
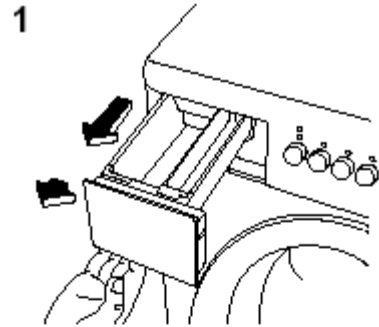

4. Helyezze a befolyócső- és a kifolyócső végét egy a földre lerakott tálba. Ügyeljen arra, hogy a cső vége nem érjen bele a tálban lévő vízbe.
5. Forgassa el a programválasztót a „Szivattyúzás” programra és hagyja végigfutni.
6. Forgassa el a programválasztót a „Reset” pozícióba.



A készülék csak beltérben és szobahőmérsékletű helyen használható és tárolható. Ha ezt az előírást nem tartja be, akkor a bekövetkező károkért a gyártó semmilyen felelőséget nem vállal.

Mit kell tenni, ha ...

A gyártási folyamat során a készülék számos ellenőrzésen esik át. Ennek ellenére előfordulhat valamilyen hiba. Mielőtt hívja a szervizt, végezze el az alábbi ellenőrzéseket.

Probléma	Megoldás
A mosógép nem indul el.	Ellenőrizze, hogy <ul style="list-style-type: none"> • megfelelően zárta-e be az ajtót? • bedugta-e a csatlakozó dugót a konnektorba? • kinyitotta-e a vízcsapot? • nem oldott-e le a biztosíték? • megfelelően állította-e be a programválasztót? • benyomta a programot elindító START/PAUSE gombot? • nincs-e áramszünet?
A mosógép nem tölti be a vizet.	Ellenőrizze, hogy <ul style="list-style-type: none"> • nem szünetel-e a vízellátás? • kinyitotta-e a vízcsapot és megfelelő-e a víznyomás? • nincs-e megtörve, vagy összenyomódva a befolyócső? • megfelelően zárta-e be az ajtót? • nem túl alacsony-e a víznyomás? • nincs-e eltömődve a befolyószűrő?
A mosógépből azonnal kiürül a beszívott víz	Ellenőrizze, hogy <ul style="list-style-type: none"> • nincs-e túl alacsonyan a kifolyócső? • van-e elég szellőzés a kifolyócső és a falí vízelvezetőcső között?
A mosógép nem szivattyúzza ki a vizet és/vagy nem centrifugál.	Ellenőrizze, hogy <ul style="list-style-type: none"> • nem választott-e öblítóstoppal befejeződő programot, vagy nincs centrifugálás opciót? • a kifolyócső nincs-e megtörve, vagy megcsavarodva, • a kifolyószűrő nincs-e eltömődve.
Víz van a padlón.	Ellenőrizze, hogy <ul style="list-style-type: none"> • nem adagolt-e túl nagy mennyiségű mosószert, vagy nem választott-e rossz minőséget? A sok hab szivárgást okozhat. • nincs-e szivárgás a befolyócső tömítésénél? • jól rögzítette-e a kifolyócsövet? • megfelelő-e a befolyócső rögzítése? • nem sérült-e valamelyik cső? • Nem tömődött-e el a mosószertartó?
A mosógép vibrál, vagy túl zajos.	Ellenőrizze, hogy <ul style="list-style-type: none"> • eltávolított-e minden szállítási tartozékot? • minden láb felfekvése a talajon egyenes-e, rögzítette-e az állítható lábat? • a mosógép nem ér-e hozzá valamihez? • nem pakolt-e be túl kevés ruhát?
Nem nyílik az ajtó.	<ul style="list-style-type: none"> • A program befejeződése után nem várta meg az 1 percet az ajtó nyitása előtt. Kialudt már a „Locked door” jelzőlámpa? Soha ne próbálja meg erőltetni az ajtó nyitását. Olvassa el az ajtó nyitására vonatkozó tudnivalókat.

<p>Túl későn kezdődik el a centrifugálás, a centrifugálás nem elég hatékony.</p>	<ul style="list-style-type: none"> • Az elektronikus kiegyensúlyozatlanságot érzékelő rendszer működik, mert nem elég egyenletes a ruhák eloszlása a dobben. Ilyenkor a dob oda-vissza forog, hogy egyenletesebb legyen a ruhaeloszlás. Ha többszöri ismétlés után megfelelő lesz az eloszlás, akkor a mosógép végrehajtja a centrifugálást. Ha kb. 10 perc után még mindig nem megfelelő az eloszlás, akkor a centrifugálás egy alacsonyabb fordulaton megy végbe. Ha ezek után túl nedvesek maradnak a ruhák, akkor a ruhaneműket kézzel kell a dobben elrendezni. Utána állítson be egy új centrifugálási programot.
<p>A „Vége”  jelzőlámpa villog:</p> <p>1-et villog: A mosógép nem töltődik fel vízzel.</p> <p>2-öt villog: A mosógép nem fog szivattyúzni.</p> <p>4-et villog: Az ajtó nyitva van.</p>	<ul style="list-style-type: none"> • Kinyitotta a vízcsapot? Nem tömődött el a befolyócső szűrője? • Nincs megtörve, vagy megcsavarodva a kifolyócső? • Megfelelően zárta be az ajtót?

Szerviz

A meghibásodott készülék javítását, beleértve a csatlakozó vezeték cseréjét is, csak a jótállási jegyben kijelölt szerviz végezheti.

Mielőtt telefonál, jegyezze fel a mosógép modellszámát, sorozatszámát és a vásárlás dátumát, mivel a szerviznek szüksége van ezekre az adatokra. A fenti adatok az adattáblán találhatóak.

Típus:

MOD:

PROD.NO:

SER.NO:

Vásárlási dátum:

Az elektromos hálózatban lévő hibát csak arra feljogosított elektromos szakember végezheti el.



Semmilyen körülmények között se próbálkozzon saját maga a mosógép javításával. Az illetéktelen beavatkozás nemcsak a jótállás elvesztésével jár, hanem veszélyes is.

**Vevőszolgálat címe:
1142 Budapest, Erzsébet kir.-né út 87.**

Szerelési tudnivalók



A készülék használatához szükséges bármilyen villanszerelési munkát csak arra feljogosított elektromos szakember végezhet.



A készülék használatához szükséges bármilyen vízvezeték szerelési munkát csak arra feljogosított vízvezeték szerelő szakember végezhet.

Kicsomagolás

Károsodás

Ha a szállítás során bármilyen károsodás érte a készüléket, akkor azonnal értesítse a szállító céget. Mindig ellenőrizze a készülék sérülésmentességét. Ha bármilyen sérülést, hibát, vagy hiányosságot észlel, forduljon az eladóhoz.



Soha ne hagyja a csomagoló anyagokat olyan helyen, ahol a gyerekek játszhatnak vele.

Ha megemeli a mosógépet

Legyen óvatos a mosógép megemelésékor. A nem megfelelő módon történő emelés fizikai sérülést és a készülék károsodását okozhatja. Nyissa ki az ajtót és az ajtó nyílásának a felső részénél megfogva tartsa meg a mosógépet. A mosógép a hátsó kiugrásnál is megemelhető.



Soha ne emelje meg a mosógépet a kezelőpanelnél, az ajtónál, vagy a mosószer tartónál megfogva.

A szállítási tartozékok eltávolítása

A mosógép gyári csomagolásakor számos szállítási tartozékot alkalmaztak, hogy megvédjék a dob és a motor épségét. Az elhelyezést megelőzően minden szállítási tartozékot el kell távolítani.



1. A csomagolóanyagokat fektesse el a földön a mosógép alá, majd óvatosan fektesse a készüléket a hátoldalára.



Ügyeljen arra, hogy ez alatt a csövek ne nyomódhassanak össze (2. kép).

2. Távolítsa el a polisztirén alapot és az oldaltámasztékokat.

3. Állítsa vissza a mosógépet a függőleges helyzetébe és távolítsa el a három darab hátoldali dobrögzítő csavart és a hüvelyeket (3. kép).

4. A három szabaddá vált furatot zárja le a mellékelt műanyag dugókkal, amelyeket a dobben, egy műanyag zacskóban talál meg (4. kép).

1

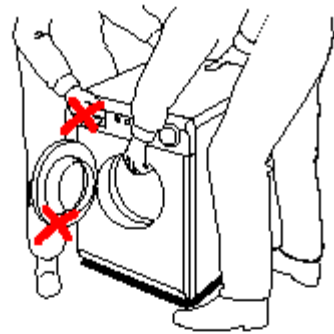

2

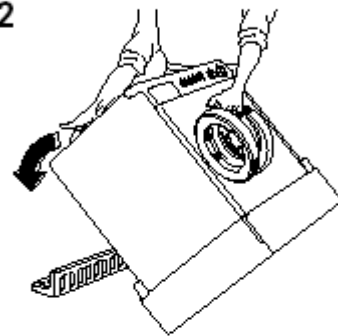

3

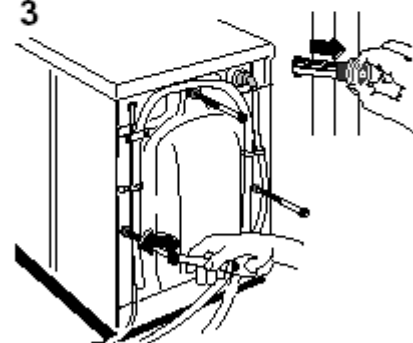

4

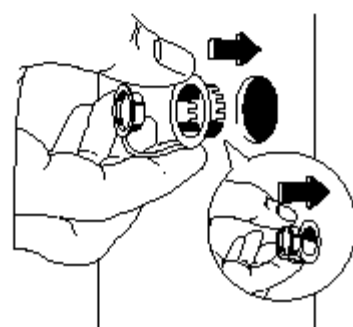

Elhelyezés

Vízszintbe állítás

A mosógépet szilárd talajra helyezze. Ügyeljen arra, hogy a mosógép és a talaj között a levegő szabadon cirkuláljon. Vigyázzon arra, hogy a mosógép sem a falhoz, sem pedig a környező bútorhoz ne érjen hozzá.

A vízszintbe állítást az állítható láb be- illetve kicsavarásával végezze el (1. kép).

Soha ne próbálja meg a talaj egyenetlenségét kartonpapírral, fával, vagy hasonló anyaggal kiegyenlíteni.

Némi vibráció a centrifugáláskor teljesen normális jelenség, ami elkerülhetetlen. Ez különösen akkor fokozódik, ha a talaj nem egyenes.



Ha a készüléket szőnyegpadlóval burkolt talajra helyezi el, akkor ügyeljen arra, hogy a levegő akadálytalanul átáramolhasson a szőnyeg és a készülék alja között.

1

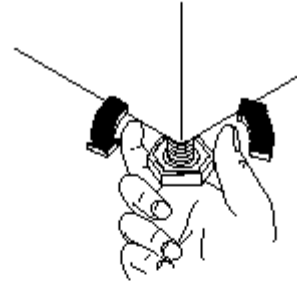

2

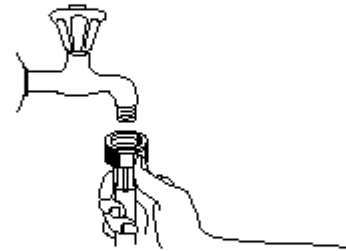

3

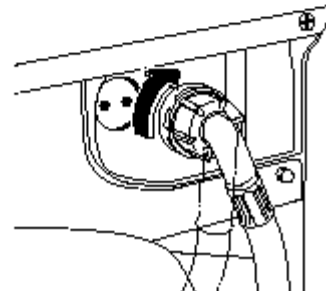

Vízbevezetés

Csatlakoztassa a befolyócsövet egy 3/4"-os vízcsaphoz (2. kép). A cső másik végét a mosógéphez csatlakoztassa.

A befolyócső nem hosszabbítható meg. Ha a cső rövid és nincs lehetőség arra, hogy a vízcsaphoz közelebb helyezze el a mosógépet, akkor vásároljon egy új csövet, amelyet kizárólag erre a célra terveztek.

A cső bármely irányba elforgatható. Ehhez lazítsa meg a hollandit és forgassa el a csövet a megfelelő irányba, majd újra szorítsa meg a hollandit (3. kép). Ügyeljen a helyes meghúzásra, hogy ne legyen vízszivárgás.



Ellenőrizze, hogy a hollandi jól meg legyen húzva (csak kézzel).



Csak a készülékhez mellékelt befolyócsövet használja. Ne használjon előregedett befolyócsövet.

Vízvezetés

A vízvezetés háromféle módon oldható meg:

Mosogató kagyló szélére akasztva a mellékelt műanyag hajlított csővéggel. A csővég használatánál ügyelni kell arra, hogy a víz kifolyásánál ne ugorhasson ki a kifolyócső a mosogatóból. Ha a csővéget egy zsineggel a csaphoz, vagy a falhoz erősíti, akkor a véletlenszerű kiesés megakadályozható (1. kép).

Mosogató kagyló lefolyójába. A kifolyócsövet közvetlenül kell csatlakoztatni a vízcsap alatti csőbe. A lefolyónak a szifon felett kell lennie úgy, hogy a hajlítás legalább 650-800 mm-re legyen a földtől (2. kép).

Közvetlenül fali lefolyócsőbe, amelynek a magassága 650 mm felett és 800 mm alatt van. A cső végének mindig szellőznie kell, ezért a lefolyócső átmérőjének nagyobbnak kell lennie, mint a kifolyócső átmérője (3. kép). A kifolyócsövet nem szabad megtörni. Mindig vezesse végig a csövet a talajon és csak a kifolyási pontnál emelje meg a csővéget. A kifolyócsövet 50 mm-nél hosszabban tilos a fali lefolyócsőbe ragasztani.

A kifolyócső maximum 3,5 m-ig hosszabbítható meg. A hosszabbító cső átmérőjének legalább akkorának kell lennie, mint az eredeti kifolyócsőé. A hosszabbításhoz használjon speciális csőhosszabbítót (4. kép).



A mosógép megfelelő működése érdekében a kifolyócsövet a készülék hátoldali felső részén lévő gyárilag kialakított támaszdarabra kell akasztani.

1

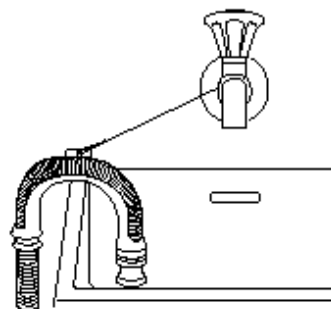

2

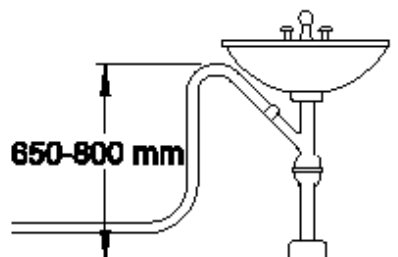

3

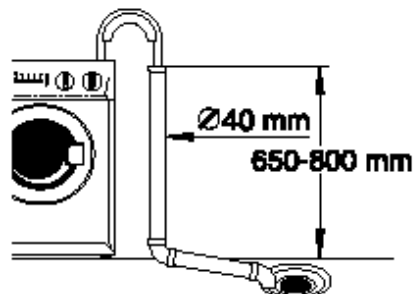

Elektromos csatlakoztatás

Ezt a készüléket a gyártó 230 V / 50 Hz-es egyfázisú hálózati feszültségre tervezte. A készülék üzembe helyezése előtt ellenőrizze, hogy a földelt fali konnektor könnyen elérhető-e és 10 A-es biztosítékkal védett-e.

A készülék kizárólag szabványos védőföldeléssel ellátott konnektorba csatlakoztatható.

Ha a mosógépet nedves helyen (pl. fürdőszobában) helyezi el és fix bekötéssel csatlakoztatja az elektromos hálózatra, akkor egy földelt kismegszakítót kell beépíttetni hozzá.



Bármilyen tisztítási, vagy egyéb munka előtt a készüléket le kell választani az elektromos hálózatról, például a csatlakozó dugó konnektorból történő kihúzásával.



Bármilyen a mosógép üzemeltetéséhez szükséges elektromos munkát csak arra feljogosított elektromos szakember végezhet.

4

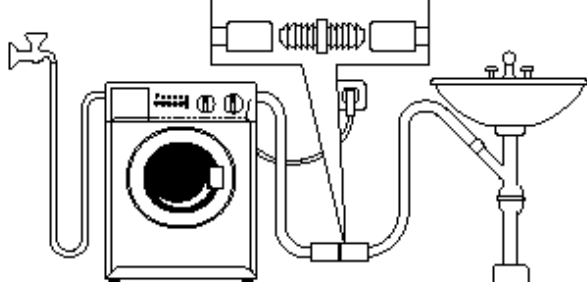

ADATLAP

a háztartási mosógépek energiafelhasználásának ismérveiről való tájékoztatásról szóló 77/1999.(XII.22.) GM rendelet alapján:

Gyártó védjegye	ELECTROLUX	
A mosógép azonosító jele	EWC 1350	
Forgalmazó	Electrolux Lehel Kft. Háztartási Készülék, 1142 Budapest, Erzsébet királyné út 87.	
Energiahatékonysági osztály (skála A-tól G-ig, ahol A - hatékonyabb: G - kevésbé hatékony)	A	
Fogyasztási adatok 60°C-os pamut programra	0,57 kWh / 39 liter / 131 perc programidő	
Átlagos évi energia-és vízfogyasztás 60°C-os pamut programra 200 ciklusra számolva (kWh / liter)	114 / 8580	
Mosási teljesítmény osztály (skála A-tól G-ig, ahol A - nagyobb: G - kisebb teljesítmény)	B	
Centrifugálási hatékonysági osztály (skála A-tól G-ig, ahol A - jobb: G - rosszabb)	B	
Centrifugálási hatékonysági osztály normál 60°C pamut programra (centrifugálás utáni víz maradék a ruha száraz súlyának %-ában)	59	
Legnagyobb centrifugálási fordulatszám normál 60°C pamut programra (fordulat/perc)	1300	
A mosógép kapacitása normál 60°C pamut programra (kg)	3,0	
Zajtelsítmény mosási és centrifugálási ciklusok alatt normál 60°C pamut programra (dB)	53 / 74	
Méretek (szélesség / mélység / magasság) (cm)	49,5 x 51,5 x 67	
Hálózati feszültség	230 V / 50 Hz	
Maximális teljesítmény-felvétel (W)	1600	
Biztosítékigény (A)	10	
Megengedett hálózati víznyomás (min-max.)	50 kPa – 1000 kPa	
Max. ruhatöltet (kg)	Pamut	3,0
	Műszál / Érzékeny	1,5
	Gyapjú	1,0
Dob űrtartalma (liter)	27	
A készülék tömege (kg)	54	

CE	Ez a készülék megfelel a következő EG irányelveknek:	
	– 73/23/EWG - (1973.02.19.) - kiefeszültségi irányelv alapján az egyes villamossági termékek biztonsági követelményeiről és az azoknak való megfelelésértékeléséről szóló 79/1997. (XII.31.) IKIM rendelet,	
	– 89/336/EWG - (1989.05.03.) - EMC-irányelv (a 92/31/EWG változással bezárólag) alapján az elektromágneses összeférhetőségről szóló 31/1999. (VI.11.) GM-KHVM együttes rendelet,	
	– 93/68/EWG - (1995.07.22.) - CE-jelölés irányelv az egységes megfelelési jelölés használatáról.	