

AEG

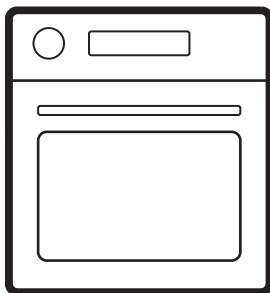

aeg.com/register



NBU5A40PE
NBU5A40PM
NBU5A43PB
OU5AB40PK
OU5AB40PM
OU5AB40WPK
TU5AB40PB
TU5AB43APB

ΜΟΝΤΑΖ / POSTAVLJANJE / ΕΓΚΑΤΑΣΤΑΣΗ / ÜZEMBE HELYEZÉS

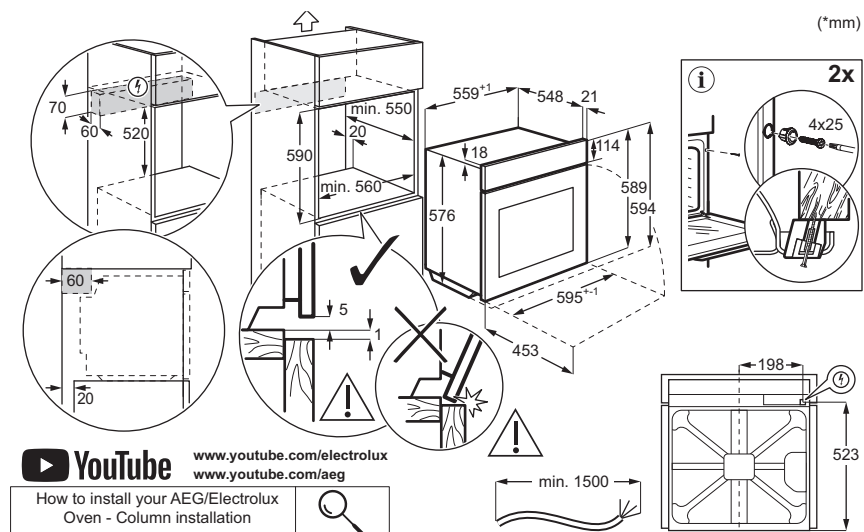
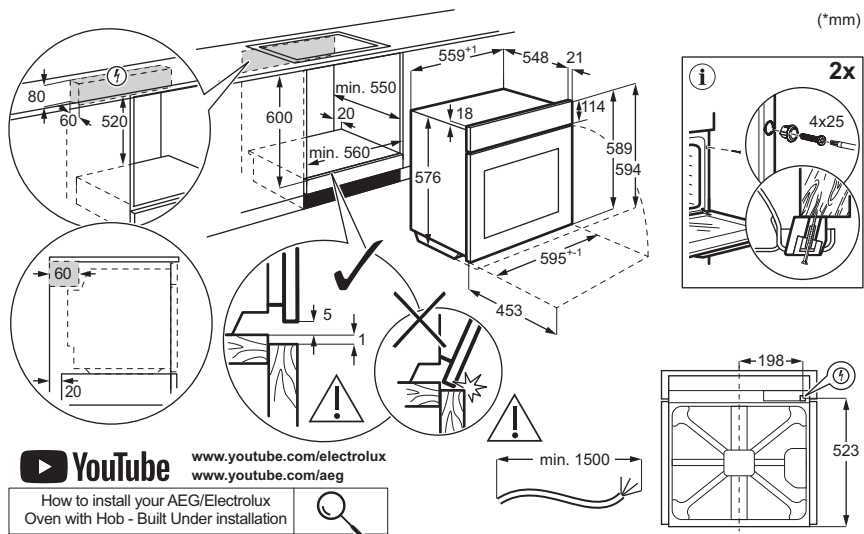

1. ИНСТРУКЦИИ ЗА БЕЗОПАСНОСТ.....	3	7. ГРИЖА И ПОЧИСТВАНЕ.....	12
2. ИНСТРУКЦИИ ЗА БЕЗОПАСНОСТ.....	5	8. ОТСТРАНЯВАНЕ НА НЕИЗПРАВНОСТИ	13
3. ОПИСАНИЕ НА ПРОДУКТА.....	7	9. ЕНЕРГИЙНА ЕФЕКТИВНОСТ.....	14
4. ПРЕДИ ПЪРВА УПОТРЕБА.....	7	10. ОПАЗВАНЕ НА ОКОЛНАТА СРЕДА... 15	
5. ЕЖЕДНЕВНА УПОТРЕБА.....	8		
6. ПОЛЕЗНИ СЪВЕТИ.....	10		

1. ⚠ ИНСТРУКЦИИ ЗА БЕЗОПАСНОСТ

Преди монтирането и употребата на уреда прочетете внимателно предоставените инструкции. Производителят не носи отговорност за наранявания или повреди, резултат от неправилен монтаж или употреба. Винаги дръжте инструкциите на безопасно и достъпно място за справка в бъдеще.

1.1 Безопасност за деца и хора в неравностойно положение

- Този уред може да бъде използван от деца над 8-годишна възраст, както и от лица с намалени физически, сетивни и умствени възможности или от лица без опит и познания, само ако те са под наблюдение или бъдат инструктирани относно безопасната употреба на уреда и разбират възможните рискове.

Деца под 8-годишна възраст и хора с тежки или комплексни увреждания трябва да се държат далеч от уреда, освен ако не са под постоянно наблюдение.

- Децата трябва да бъдат под надзор, за да се гарантира, че не си играят с уреда.
- Дръжте всички опаковки далеч от деца и ги изхвърлете както съответства.
- **ПРЕДУПРЕЖДЕНИЕ:** Уредът и неговите достъпни части се нагорещават по време на употреба. Дръжте децата и домашните любимци на разстояние по време на употреба и при охлаждане.
- Активирайте устройството за безопасност за деца, ако е налично такова.

- Децата не трябва да почистват или поддържат уреда без надзор.

1.2 Обща безопасност

- Този уред е предназначен само за готвене.
- Този уред е предназначен за домашна употреба в затворени помещения.
- Този уред може да се използва в офиси, стаи в хотели, стаи за гости със закуска, къщи за гости извън града и други подобни места за настаняване, където подобен тип използване не надвишава средното ниво на домашна употреба.
- Не използвайте уреда, преди да го инсталирате във вградената конструкция.
- Преди извършването на каквато и да е поддръжка, изключете уреда от електрозахранването.
- Ако захранващият кабел е повреден, той трябва да се смени от произвоителя, от негов оторизиран сервизен център или от лица с подобна квалификация, за да се избегне опасност от електрически удар.

- **ПРЕДУПРЕЖДЕНИЕ:** Уверете се, че уредът е изключен, преди да смените лампата, за да избегнете евентуален токов удар.
- **ПРЕДУПРЕЖДЕНИЕ:** Уредът и неговите достъпни части се нагряват по време на употреба. Трябва да се внимава да не се докосват нагревателните елементи или повърхността на вътрешността на уреда.
- Винаги използвайте ръкавици за фурна при изваждане или поставяне на аксесоари или съдове за печене.
- За да свалите носачите на рафта, първо издърпайте предната част на носачите, а след това и задния край на носачите от страничните стени. Поставете носачите на рафта в обратна последователност.
- Не почиствайте уреда с парочистачка.
- Не използвайте груби, абразивни, почистващи препарати или остри, метални стъргалки за почистване на стъклото на вратата, защото те могат да надраскат повърхност-

та и това да доведе до счупване на стъклото.

2. НСТРУКЦИИ ЗА БЕЗОПАСНОСТ

2.1 Installation

ВНИМАНИЕ!

Само квалифицирано лице може да извърши монтажа на уреда.

- Махнете всички опаковки.
- Не монтирайте и не използвайте повреден уред.
- Следвайте инструкциите за инсталиране, налични на нашия уебсайт.
- Винаги внимавайте, когато местите уреда, тъй като е тежък. Използвайте предпазни ръкавици и затворени обувки.
- Не дърпайте уреда за дръжката.
- Монтирайте уреда на безопасно и подходящо място, което отговаря на монтажните изисквания.
- Трябва да спазвате минималното разстояние до други уреди и устройства.
- Преди да монтирате уреда, се уверете, че е изравнен и че вратата се отваря безпроблемно.
- Уредът е оборудван с електрическа система за охлаждане. Трябва да се използва с електрозахранването.

2.2 Електрическо свързване

ВНИМАНИЕ!

Риск от пожар или токов удар.

- Всички ел. връзки трябва да се направят от квалифициран електротехник.
- Уверете се, че параметрите от табелката с данни са съвместими с електрическите данни на захранващата мрежа.
- Уредът трябва да се заземи. Винаги използвайте правилно инсталиран, устойчив на удари контакт.
- Не използвайте разклонители или адаптери с много входове.
- Избягвайте нанасянето на повреда по щепсела и кабела. Ако е необходима подмяна, тя трябва да бъде извършена от наш оторизиран сервизен център.

- Не допускате захранващите кабели да допират или да са в близост до вратичката на уреда или пространството под него, особено когато е включен или вратичката е гореща.
- Защитата от електрически удар на тоководещи и изолирани части трябва да се закрепва сигурно и да не се сваля без инструменти.
- Включете захранващия щепсел към контакта само в края на инсталацията. Осигурете достъп до контакта след инсталацията.
- Ако щепселът е хлабав, не го включвайте в контакта на захранващата мрежа.
- Не изключвайте уреда, като дърпате от захранващия кабел. Винаги издърпвайте щепсела на захранването.
- Използвайте само подходящи устройства за изолация: предпазни прекъсвачи на мрежата, предпазители (предпазителите от винтов тип трябва да се извадят от държача), изключватели и контактори за утечка на заземяването.
- Електрическата инсталация трябва да има изолиращо устройство, което изключва уреда от мрежата на всички полюси, с ширина на контактния отвор поне 3 мм.
- Този уред се доставя с електрозахранващ щепсел и кабел.

Типове кабели, подходящи за инсталация или подмяна за Европа:

H07 RN-F, H05 RN-F, H05 RRF, H05 VV-F, H05 V2V2-F (T90), H05 BB-F

За сечението на кабела вижте общата мощност в табелката с основни данни. Можете да направите справка и в таблицата:

Обща мощност (W)	Сечение на кабела (мм²)
максимум 1380	3x0.75
максимум 2300	3x1
максимум 3680	3x1.5

Заземителният кабел (зелен/жълт кабел) трябва да бъде с 2 см по-дълъг от кафявия фазов и синия нулев кабел .

2.3 Използване

ВНИМАНИЕ!

Риск от нараняване, изгаряния, токов удар или експлозия.

- Не променяйте техническите спецификации на уреда.
- Уверете се, че вентилационните отвори не са блокирани.
- Не оставяйте уреда без надзор по време на работа.
- Изключвайте уреда след всяко използване.
- Бъдете внимателни, когато отваряте вратата на уреда по време на експлоатация, тъй като може да се отдели горещ въздух и запалими смеси от алкохолни съставки.
- Не работете с уреда с мокри ръце или когато е в контакт с вода.
- Не оказвайте натиск върху отворената врата.
- Не използвайте уреда като работна повърхност или повърхност за съхранение.
- Дръжте искри и открит пламък далеч от уреда, когато вратата е отворена.
- Използвайте само одобрени стъклени съдове и буркани за консервирани.
- Не поставяйте запалими продукти близо до уреда.

ВНИМАНИЕ!

Риск от повреда на уреда.

- За да се избегнат повреди и обезцветяване на емайла:
 - не поставяйте съдове за фурна или предмети директно върху дъното на фурната.
 - не поставяйте алуминиево фолио директно върху дъното на фурната.
 - не поставяйте вода директно в горещия уред.
 - не оставяйте влажни съдове и храна в уреда след готвене.
 - бъдете внимателни, когато сваляте или монтирате аксесоари.
- Обезцветяването на емайла или на неръждаемата стомана не влияе върху производителността на уреда.
- Използвайте дълбока тава за сиропирани кексове, тъй като

плодовите сокове могат да оставят трайни петна.

- Винаги гответе при затворена вратичка на уреда.
- Ако уредът е монтиран зад мебелен панел, не затваряйте панела по време на употреба или докато уредът не се охлади напълно, за да предотвратите повреди вследствие на топлина и влага.
- Относно лампата(ите) в продукта и резервните лампи, продавани отделно: Тези лампи са предназначени да издържат на екстремни физически условия в домакинските уреди, като температура, вибрации, влажност или са предназначени да сигнализират информация за експлоатационното състояние на уреда. Те не са предназначени за използване по друг начин и не са подходящи за осветяване на помещения в дома.
- Този продукт включва светлинен източник с клас на енергийна ефективност G.
- Използвайте само лампи със същите технически характеристики.
- За поправка на уреда се свържете с оторизирания сервизен център. Използвайте само оригинални резервни части.

2.4 Грижа и почистване

ВНИМАНИЕ!

Опасност от нараняване, пожар или повреда на уреда.

- Изключете уреда и извадете щепсела от контакта преди провеждането на поддръжка.
- Уверете се, че уредът е изстинал напълно, за да избегнете счупване на стъклото. Ако стъклените панели на вратата са повредени, се свържете с оторизирания сервиз за тяхната подмяна.
- Бъдете внимателни, когато отстранявате вратата от уреда, тя е тежка.
- Почистете и подсушете уреда, неговата вътрешност и аксесоарите след всяка употреба, за да предотвратите кондензация на пара, корозия и влошаване на характеристиките на повърхността.
- За почистване на уреда и аксесоарите използвайте микрофибърна кърпа, топла вода и неутрални препарати. Не

използвайте абразивни продукти, кърпи, разтворители, остри или метални предмети.

- Следвайте инструкциите за безопасност, посочени на опаковката, когато използвате спрей за фурна.

2.5 Изхвърляне

⚠ ВНИМАНИЕ!

Риск от нараняване или задушаване.

- Свържете се с общинските власти за информация как да изхвърлите уреда.
- Изключете уреда от електрическата мрежа, след което отрежете и изхвърлете електрическия кабел.

3. ОПИСАНИЕ НА ПРОДУКТА

3.1 Общ преглед

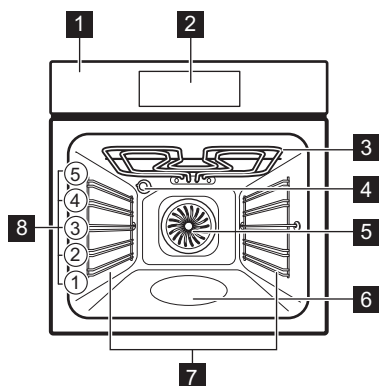

- 1** Контролен панел
- 2** Екран
- 3** Нагряващ елемент
- 4** Осветление
- 5** Вентилатор
- 6** Вътрешна част на фурната – съд за почистване с вода

7 Водачи за скара, отстраняеми

8 Позиция на скара

3.2 Докоснете полетата

⓪	За включване и изключване на уреда.
^ v	За навигация в менюто.
+ -	За коригиране на настройките.
☰	Натиснете, за да зададете функцията: AirFry.
☞	За задаване на функцията за помощ при готвене.
⌚	Натиснете, за да зададете функциите на таймера.
⚙	За влизане в настройките.
OK	Натиснете, за да потвърдите избора си.



4. ПРЕДИ ПЪРВА УПОТРЕБА

4.1 Настройване на часовника

- Натиснете + или -, за да регулирате часовете и минутите.
- Натиснете OK, за да потвърдите.

4.2 Първоначално подгряване и почистване

- Предварително загрейте празния уред, за да премахнете всякакви миризми. Проветрете стаята.
- Издадете всички аксесоари и носачите на рафта.
- Задайте всяка функция на максимална температура и оставете уреда да работи за посоченото времетраене: ☰











1 ч,  15 мин,  15 мин. Вижте Ежедневна употреба.

4. Изключете уреда и го оставете да се охлажда.

5. Почиствайте с микрофибърна кърпа, топла вода и мек почистващ препарат. Сменете аксесоарите и носачите на рафта.

5. ЕЖЕДНЕВНА УПОТРЕБА







5.1 Функции нагряване

-  **Горещ въздух/вентилатор:** Равномерно печене, крехки резултати, сушене
-  **Традиционно печене / Почистване с вода:** Традиционно печене / Почистване
-  **AirFry:** Пържене на храна с по-малко мазнина или без хартия за печене.
-  **Дълбоко замразени храни:** Пържени картофи, картофени резенчета, пролетни рулца
-  **Функция пица:** Печене на пица
-  **Долен нагревател:** Печене на сладкиши
-  **Размразяване:** Размразяване
-  **Печене с влажност:** Печене
-  **Грил:** Препичане, грил
-  **Турбо грил:** Печене на месо, запичане до златисто
-  **Затопляне:** Загряване, готвене

За да промените функцията, натиснете  за да изключите уреда, след това го натиснете отново, за да го включите.

Лампата може автоматично да се изключва при температура под 80°C при някои функции на фурната.





5.2 Настройка: Функции нагряване

1. Натиснете , за да включите уреда.
2. Натиснете  или  за навигация между функциите.
3. Натиснете  или , за да настроите температурата.
4. Натиснете **OK**.
5. Натиснете , за да изключите функцията за нагряване.

— Лента за хода на готвене – визуално показва кога уредът достига зададената температура или кога времето за готвене свършва.



» Бързо загряване – натиснете и задръжте **OK** за 3 секунди по време на фазата на загряване, за да съкратите времето за загряване. Опцията е възможна за някои от функциите за нагряване. Вентилаторът може да се включи автоматично.

5.3 Таймер

1. Натиснете .
2. Натиснете  или , за да изберете функцията на таймера.
3. Натиснете  или , за да зададете време. Натиснете **OK**.

За да отмените функцията на таймера, натиснете и задръжте за 3 секунди .





Функции на таймера

	Задаване на обратно броене. Когато таймерът приключи се чува сигнал.
	Задаване на обратно броене. Когато таймерът приключи, се чува сигнал и готвенето спира.
	За отлагане на старта и/или края на готвенето.
Брояч	За обозначаване колко дълго работи уредът от момента на стартиране на дадена функция. Можете да го нулирате от менюто на таймера.



























5.4 Настройка: Помощ при готвене









Помощ при готвене Подменюто се състои от програми, предназначени за определени ястия. Програмите започват с подходяща настройка. Можете да регулирате времето и температурата по време на готвене.

1. Натиснете , за да включите уреда.







2. Натиснете .
3. Натиснете  или , за да изберете функции за помощ при готвене.
4. Натиснете  или , за да коригирате настройките, ако е необходимо.
5. Натиснете **OK**, за да потвърдите.
6. Когато функцията приключва, проверете дали храната е готова. Удължете времето за готвене според нуждите. За помощ при готвене със сонда за храна процедурата е същата.

Подменю: Помощ при готвене

Легенда	
	Налично е регулиране на теглото.
	Подгрейте предварително уреда, преди да започнете да готвите.
	Ниво на скарата. Вижте Описание на продукта.
Ястия	
	Пица   2 ; тава за печене с поставена хартия за печене
	Пиле   1 ; тава за печене,   2 ; скара. След половината от времето за готвене обърнете пилето, за да получите равномерно златист цвят.
	Говеждо   2 ; тава за печене. Запържете месото за няколко минути в горещ тиган. Поставете в уреда.
	Филета   3 ; съд за готвене върху скара
	Лазаня   2 ; съд за готвене върху скара
	киш   2 ; тава за печене върху скара
	Картофи   2 ; тава за печене. Поставете цели картофи с обелката в тава за печене.

Ястия	
	Зеленчуков огретен   3 ; тава за печене с поставена хартия за печене. Нарежете зеленчуците на резени.
	Мъфини   3 ; тава за мъфини върху скара
	Чабата   2 ; тава за печене с поставена хартия за печене. За бял хляб е необходимо повече време.

5.5 Промяна: Настройки

1. Натиснете , за да включите уреда.
2. Натиснете  за достъп до настройките.
3. Натиснете  или  за да коригирате настройките. Натиснете **OK**.
4. Натиснете  или  за да коригирате стойността.
5. Натиснете **OK** за потвърждаване или излизане от режим на настройка.
6. Натиснете , за да излезете от настройките.

Подменю: Настройки

Настройка	Стойност
01 Почистване с вода	Програми за почистване
02 Час от денонощието	Смяна
03 Осветление	Вкл. / Изкл.
04 Бързо загряване	Вкл. / Изкл.
05 Брояч	Вкл. / Изкл.
06 Яркост на екрана	1 - 5
07 Звук на бутоните	Beer, Clic, None
08 Сила на звук сигнал	1 - 4
09 -	-

Настройка	Стойност
10 Термосонда ¹⁾	1 – Аларма, 2 – Аларма и стоп
11 Напомняне за почистване ¹⁾	Вкл. / Изкл.
12 -	-
13 Демо режим	Активиращ код: 2468
14 Софтуерна версия	Проверка
15 Зануляване на настройките	Да/Не

¹⁾ само избрани модели

Настройките по подразбиране стартират от 02. Използвайте и за навигация.

5.6 Заклучване

Тази функция предотвратява случайна промяна в работата на уреда.

Когато се активира, докато уредът се използва, той заключва командното табло, като гарантира, че текущите настройки за готвене продължават без прекъсване.

Когато е активиран, докато уредът е изключен, той поддържа командното табло заключено, като предотвратява неволното включване на уреда.

- натиснете и задръжте, за да включите и изключите функцията.

- премигва 3 пъти, когато заключването е включено.

6. ПОЛЕЗНИ СЪВЕТИ

6.1 Препоръки за готвене

Температурата и времето за готвене в таблиците са само ориентировъчни. Те зависят от рецептите, качеството и количеството на използваните съставки. Ако не можете да намерите настройките за конкретна рецепта, потърсете подобни рецепти.

Позициите на рафтовете се броят от дъното на фурната.

5.7 Аксесоари



Налични аксесоари в зависимост от модела.

Сканирайте QR кода, за да проверите как да използвате аксесоарите, доставени с Вашия уред. Можете да поръчате допълнителни аксесоари отделно. За повече информация се свържете с местния доставчик.

Малката вдлъбнатина отгоре увеличава безопасността и осигурява защита срещу накланяне. Ръбът около решетката предотвратява изплъзването на готварски съдове.

Поставете аксесоара (скара/тава) между водещите ленти на носача на рафта. Уверете се, че рафтът се опира в задната част на фурната и крачетата сочат надолу.

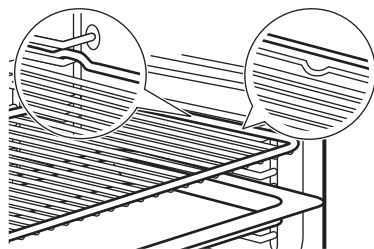

Ако Вашата тава има наклон, поставете я към задната част на фурната.

Ако има надпис върху аксесоара, уверете се, че е обърнат към Вас.

Ако използвате тава с дупки, поставете тавата/тигана отдолу, за да събирате отцеждащите се течности.

Символи, използвани в таблиците:



Тип храна



Функция нагряване



Температура



Позиция на скарата



Време за готвене (мин)





Допълнителна информация

6.2 Печене с влажност

За най-добри резултати следвайте пред-
ложенията в долната таблица.

















	°C			
Сладки рула, 16 броя	180	2	20 – 30	1)
Рула, 9 броя	180	2	30 – 40	1)
Пица, замразена, 0,35 кг	220	2	10 – 15	2)
Руло	170	2	25 – 35	1)
Брауни	175	3	25 – 30	1)
Суфле, 6 броя	200	3	25 – 30	3)
Основа за пандишпанен флан	180	2	15 – 25	4)
Торта „Виктория“	170	2	40 – 50	5)
Варена риба, 0,3 кг	180	3	20 – 25	1)
Цяла риба, 0,2 кг	180	3	25 – 35	1)
Филе от риба, 0,3 кг	180	3	25 – 30	6)
Варено месо, 0,25 кг	200	3	35 – 45	1)
Шашлик (шишче), 0,5 кг	200	3	25 – 30	1)
Бисквитки, 16 броя	180	2	20 – 30	1)
Макарунс (слад.), 24 броя	180	2	25 – 35	1)
Мъфини, 12 броя	170	2	30 – 40	1)
Солени бисквити, 20 броя	180	2	25 – 30	1)
Бисквити от леко тесто, 20 броя	150	2	25 – 35	1)
Тарталети, 8 броя	170	2	20 – 30	1)
Зеленчуци, варени, 0,4 кг	180	3	35 – 45	1)
Вегетариански омлет	200	3	25 – 30	6)

	°C			
Средиземноморски зеленчуци, 0,7 кг	180	4	25 – 30	1)

- 1) Използвайте тава за печене или съд за оттичане.
- 2) Използвайте скарата.
- 3) Използвайте керамични ramekins на скарата.
- 4) Използвайте метална основа за крем флан на скарата.
- 5) Използвайте съд за печене върху скарата.
- 6) Използвайте тиган за пица на скарата.

6.3 Информация за изпитващи лаборатории

Изпитвания съгласно IEC 60350-1.

		°C		
Малки кейкове 20 броя/табла				
	3	170	20 - 35	1)
	3	150 - 160	20 - 35	1)
	2 и 4	150 - 160	20 - 35	1)
Ябълков пай, 2 тави Ø20 см				
	2	180	70 - 90	2)
	2	160	70 - 90	2)
Пандишпанова торта без мазнина, форма за кейк Ø 26 см				
	2	170	40 - 50	2) 3)
	2	160	40 - 50	2) 3)
	2 и 4	160	40 - 60	2) 3)
Дребни бисквити				
	3	140 - 150	20 - 40	1)
	2 и 4	140 - 150	25 - 45	1)
	3	140 - 150	25 - 45	1)
Препечен хляб				
	4	макс.	1 - 5	2) 3)

- 1) Употреба Тава за печене.
- 2) Употреба Скара.
- 3) Загрейте предварително уреда за 10 минути.

7. ГРИЖА И ПОЧИСТВАНЕ

7.1 Бележки относно почистването

- Използвайте почистващ разтвор за метални повърхности.
- Почистете и проверете уплътнението на вратичката около рамката на вътрешността.
- Използвайте течния препарат против котлен камък, препоръчан от производителя, за да отстраните варовиковите наслагвания.
- В уреда или по стъклените панели на вратата влагата може да се кондензира. За да намалите кондензацията, оставете уреда да работи в продължение на 10 минути преди готвене. Не съхранявайте храна в уреда за повече от 20 минути.
- Не почиствайте принадлежностите в съдомиялна машина.



7.2 Демонтиране на носачите на скарата

1. Уверете се, че уредът е студен.
2. Издърпайте предната част на опорите на скарата от страничната стена.
3. Издърпайте задната част на носача на решетката на скарата от стената и я извадете.
4. Поставете подвижните опори на скарата обратно в първоначалната им позиция. Повторете стъпките в обратен ред.

Ако уредът се доставя с телескопични водачи, задържащите му щифтове трябва да сочат напред.

7.3 Почистване с вода

Тази процедура за почистване използва влажност за отстраняване на налепени мазнини и частици храна от уреда.

1. Налейте вода в релефното отделение: 300 мл.
2. Натиснете .
3. Натиснете  или  за да изберете **01**. Натиснете **OK**.
4. Оставете уреда да работи в продължение на 30 мин. Когато почистването приключи, се чува сигнал. Изключва се уредът.

5. Изчакайте, докато уредът изстине. Подсушете вътрешността на фурната с мека кърпа.

7.4 Изваждане и монтиране на вратичката

Можете да свалите вратичката на фурната и вътрешните стъклени панели, за да ги почистите. Прочетете инструкциите „Изваждане и монтиране на вратичката“, преди да vadите стъклените панели.

ПРЕДУПРЕЖДЕНИЕ!

Не използвайте уреда без стъклените панели.

1. Отворете докрай вратичката и хванете двете ѝ панти.

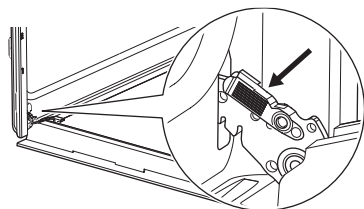

2. Повдигнете и издърпайте лостовите, докато щракнат.

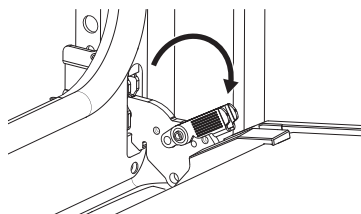

3. Затворете вратичката на фурната наполовина, до първото възможно положение за отваряне. След това повдигнете и дръпнете вратичката, за да я извадите от гнездото.

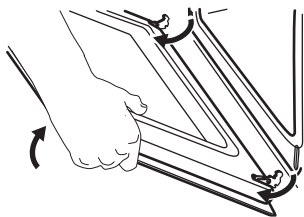

4. Поставете вратичката върху мека кърпа върху стабилна повърхност.
5. Хванете рамката в горната част на вратичката **A** от двете ѝ страни и натиснете навътре, за да освободите езичето.

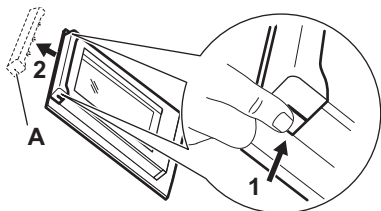

6. Издърпайте рамката на вратичката към себе си, за да я извадите.
7. Хванете стъклените панели в горния край един по един и ги извадете нагоре от водачите. Уверете се, че стъклото се плъзга напълно по подпорите.

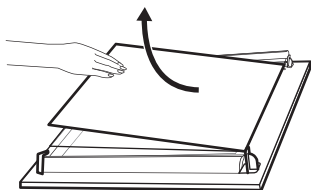

8. Почистете стъклените панели с вода и сапун. Подсушете стъклените панели внимателно. Не почиствайте стъклените панели в съдомиялна машина.
9. След почистване монтирайте стъклените панели и вратичката на фурната. Уверете се, че сте поставили обратно стъклените панели в правилната последователност. Проверете за символ / печат отстранен на стъкления панел. Ако вратичката е монтирана правилно, при затваряне на лостовите ще чуете щракване.

7.5 Смяна на лампата

Изключете уреда от електрическата мрежа и изчакайте, докато изстине.

Сменете крушката с подходяща крушка, устойчива на температура от 300 °С.

Задна лампа

1. Завъртете стъкления капак, за да го извадите.
2. Почистете стъкления капак.
3. Сменете крушката.
4. Поставете стъкления капак.

8. ОТСТРАНЯВАНЕ НА НЕИЗПРАВНОСТИ

Ако не можете да намерите решение на проблема сами, обърнете се към търговеца си или към упълномощен сервизен център. Информацията за сервизното обслужване се намира на табелката с данни, разположена на предната рамка. Вижда се, когато отворите вратичката. Не сваляйте табелката с данни.

Ако дисплеят показва код с грешка, който не е упоменат в настоящата таблица, изключете предпазителя и след това го включете наново, за да рестартирате уре-

да. Ако кодът с грешка се появи отново, обърнете се към оторизиран сервизен център.

Не можете да активирате или управлявате уреда. - Уредът не е свързан към електрозахранването или е свързан неправилно.

Уредът не нагрива.

- Заклучване е активиран.
- Включено е автоматичното изключване.

Лампата не работи. – Лампата е изгоряла. Сменете лампата.

Лампата е изключена. - Печене с влажност - е активирана.

Уплътнението на вратата е повредено. – Не използвайте уреда. Свържете се с упълномощен сервизен център.

На дисплея се показва "00:00". - Възникна прекъсване в храненето. Задайте час от денонощието.

9. ЕНЕРГИЙНА ЕФЕКТИВНОСТ

9.1 Информационен лист за продукта и информация за продукта съгласно (ЕС) № 65/2014 и (ЕС) № 66/2014

Име на доставчик	AEG
Идентификация на модела	NBU5A40PE 949288067 NBU5A40PM 949287011 NBU5A43PB 949287010 OU5AB40PK 949287015 OU5AB40PM 949287012 OU5AB40WPK 949287016 TU5AB40PB 949287013 TU5AB43APB 949287023
Индекс на енергийна ефективност	61.2
Клас на енергийна ефективност	A++
Консумация на енергия при стандартно натоварване, конвенционален режим	0.93 kWh/цикъл
Консумация на енергия при стандартно натоварване, форсиран режим на вентилатора	0.52 kWh/цикъл
Брой кухни	1
Топлинен източник	Електричество
Сила на звука	72 л
Тип фурна	Вградена фурна

Маса	NBU5A40PE	29,1 кг
	NBU5A40PM	27,9 кг
	NBU5A43PB	29,7 кг
	OU5AB40PK	29,0 кг
	OU5AB40PM	29,4 кг
	OU5AB40WPK	29,0 кг
	TU5AB40PB	29,0 кг
	TU5AB43APB	30,1 кг

Уредът е тестван в съответствие с: EN IEC 60350-1.

9.2 Изисквания за информация съгласно (ЕС) № 2023/826

Енергийна консумация при изчакване	0,8 W
Максималното време, необходимо на оборудването за автоматично достигане на приложимия режим на ниска мощност	20 мин

Уредът е тестван в съответствие с: EN 50564.

9.3 Съвети за пестене на енергия

- Дръжте вратата затворена по време на готвене и избягвайте да я отваряте често.
- Поддържайте уплътнението на вратата чисто и се уверете, че е добре фиксирано в своята позиция.
- Използвайте метални или тъмни, неотразяващи съдове за готвене.
- Пропуснете предварителното загреване, освен ако не е необходимо.
- Сведете до минимум паузите между печенето на няколко ястия.
- При възможност използвайте функциите за готвене с вентилатор, за да пестите електроенергия (само за избрани модели).

- Използвайте остатъчната топлина, за да поддържате храната топла. Намалете температурата на уреда до минимум 3 – 10 мин преди края на готвенето.
- Изключвайте лампата по време на готвене, освен ако не е необходимо. Вижте „Настройки“.
- Печене с влажност (само за избрани модели) – тази функция е използвана в съответствие с изискванията за клас на енергийна ефективност и екодизайн (според EU 65/2014 и EU 66/2014). Изпитвания съгласно: IEC/EN 60350-1. Вратата на фурната трябва да се затвори по време на готвене, така че функцията да не се прекъсва и да се гарантира, че фурната работи с възможно най-висока енергийна ефективност. Когато използвате тази функция, лампичката автоматично се изключва. При някои модели това отнема 30 сек.
- Автоматично изключване – от съображения за безопасност, ако функцията за нагряване е активна и няма промени в настройките, уредът ще се изключи автоматично след определен период от време. Ако възнамерявате да пуснете функция за нагряване за продължителност, надвишаваща времето за автоматично изключване, задайте времето на готвене.
 - 12,5 ч: 30–115 °C
 - 8,5 ч: 120–195 °C
 - 5,5 ч: 200–245 °C
 - 3 ч: 250 – максимум °C

10. ОПАЗВАНЕ НА ОКОЛНАТА СРЕДА

Рециклирайте материалите със символа . Поставете опаковките в съответните контейнери, за да ги рециклирате. Помогнете за опазването на околната среда и човешкото здраве чрез рециклирането на отпадъци от електрически и електронни

уреди. Не изхвърляйте уреди, маркирани със символа  с битовите отпадъци. Върнете продукта в местното депо за рециклиране или се свържете с общинската служба.

1. SIGURNOSNE INFORMACIJE.....	16	6. SAVJETI I PREPORUKE.....	22
2. SIGURNOSNE UPUTE.....	17	7. ODRŽAVANJE I ČIŠĆENJE.....	24
3. OPIS PROIZVODA.....	19	8. RJEŠAVANJE PROBLEMA.....	25
4. PRIJE PRVE UPOTREBE.....	20	9. ENERGETSKA UČINKOVITOST.....	25
5. SVAKODNEVNA UPORABA.....	20	10. BRIGA O OKOLIŠU.....	26

1. ⚠ SIGURNOSNE INFORMACIJE

Prije ugradnje i uporabe uređaja, pažljivo pročitajte priložene upute. Proizvođač nije odgovoran za ozljede ili oštećenje koji su rezultat neispravne ugradnje ili uporabe. Upute uvijek držite na sigurnom i pristupačnom mjestu za buduću uporabu.

1.1 Sigurnost djece i ranjivih osoba

- Ovaj uređaj mogu koristiti djeca u dobi od 8 godina i starija te osobe smanjenih tjelesnih, osjetilnih ili mentalnih mogućnosti ili osobe koje ne raspoložu iskustvom ili znanjem ako su pod nadzorom osobe odgovorne za njihovu sigurnost i rade po uputama koje se odnose na sigurno korištenje uređaja te razumiju uključene opasnosti. Djeca mlađa od 8 godina i osobe s vrlo teškim i složenim invaliditetom moraju se držati

podalje od uređaja, osim ako su pod stalnim nadzorom.

- Djeca bi trebala biti pod nadzorom kako bi se osiguralo da se ne igraju s uređajem.
- Ambalažu držite podalje od djece i zbrinite je na ispravan način.
- UPOZORENJE: Uređaj i njegovi dostupni dijelovi zagrijavaju se tijekom uporabe. Držite djecu i kućne ljubimce podalje tijekom uporabe i hlađenja.
- Ako postoji, aktivirajte uređaj za zaštitu djece.
- Djeca ne smiju čistiti ni održavati uređaj bez nadzora.

1.2 Opća sigurnost

- Ovaj uređaj namijenjen je isključivo za kuhanje.
- Ovaj je uređaj namijenjen za uporabu u kućanstvu i ostalim smještajnim jedini-

cama u zatvorenom prostoru.

- Ovaj uređaj može se koristiti u uredima, hotelskim sobama, sobama pansiona/ prenoćišta, seoskim kućama za goste i drugim sličnim smještajnim objektima u kojima takva uporaba ne prelazi prosječnu razinu uporabe u domaćinstvu.
- Ne upotrebljavajte uređaj prije postavljanja u ugradbeni ormarić.
- Isključite uređaj iz izvora napajanja prije obavljanja bilo kakvog održavanja.
- Ako je kabel napajanja oštećen, mora ga zamijeniti proizvođač, ovlašteni servisni centar ili kvalificirane osobe kako bi se izbjegao strujni udar.
- UPOZORENJE: Prije zamjene žarulje pobrinite se da je uređaj isključen kako biste izbjegli električni udar.

- UPOZORENJE: Uređaj i njegovi dostupni dijelovi zagrijavaju se tijekom uporabe. Pripazite i nemojte dirati grijače ili površinu unutrašnjosti uređaja.
- Uvijek koristite rukavice za pećnicu kako biste uklonili ili umetnuli pribor ili posuđe.
- Da biste uklonili nosače police, najprije povucite prednji dio nosača police, a zatim stražnji kraj dalje od bočnih stijenki. Nosače police vratite na mjesto obrnutim redoslijedom.
- Za čišćenje uređaja ne koristite uređaj za parno čišćenje.
- Ne koristite agresivna abrazivna sredstva za čišćenje ili oštre metalne strugače za čišćenje staklenih vrata jer mogu oštetiti površinu, a to može dovesti do loma stakla.

2. SIGURNOSNE UPUTE

2.1 Postavljanje

UPOZORENJE!

Samo kvalificirana osoba smije instalirati ovaj uređaj.

- Odstranite svu ambalažu.
- Ne postavljajte i ne koristite oštećeni uređaj.
- Slijedite upute za instalaciju dostupne na našoj web stranici.

- Budite oprezni pri pomicanju uređaja jer je težak. Upotrebljavajte zaštitne rukavice i zatvorenu obuću.
- Uređaj ne povlačite za ručku.
- Ugradite uređaj na sigurno i prikladno mjesto koje zadovoljava uvjete postavljanja.
- Održavajte minimalnu udaljenost od drugih uređaja i kuhinjskih elemenata.
- Prije montiranja uređaja, provjerite stoji li ravno i otvaraju li se vrata bez ikakvih ograničenja.

- Uređaj je opremljen električnim sustavom za hlađenje. Mora se priključiti na napajanje.

2.2 Električni priključak

⚠ UPOZORENJE!

Rizik od požara i strujnog udara.

- Sve električne priključke treba izvesti kvalificirani električar.
- Provjerite jesu li parametri na nazivnoj pločici kompatibilni s nazivnim vrijednostima opskrbe električne mreže.
- Uređaj mora biti uzemljen. Uvijek upotrebljavajte ispravno postavljenu izoliranu utičnicu.
- Nemojte upotrebljavati adaptere s više utikača i produžne kabele.
- Izbjegavajte oštećenje mrežnog utikača i kabela. Ako je potrebna zamjena, mora je izvršiti naš ovlašteni servisni centar.
- Pripazite na to da mrežni kabeli ne dodiruju i da nisu blizu vrata uređaja ili prostora ispod njega, posebice dok radi ili ako su vrata vruća.
- Zaštita od udara za dijelove koji su pod naponom ili su izolirani mora biti sigurno pričvršćena i ne smije se moći ukloniti bez alata.
- Priključite mrežni utikač u utičnicu tek na kraju postavljanja. Osigurajte pristup mrežnom utikaču nakon postavljanja.
- Ako je utičnica labava, ne priključujte utikač.
- Ne isključujte uređaj povlačenjem za mrežni kabel. Uvijek povucite za mrežni utikač.
- Upotrebljavajte samo ispravne izolacijske uređaje: zaštitnike za vodove, osigurače (osigurači s vijcima uklonjeni iz držača), prekidači gubitka uzemljenja i sklopnici.
- Električna instalacija mora imati izolacijski uređaj koji omogućava isključivanje uređaja iz mreže na svim polovima, s razmakom kontakta od najmanje 3 mm.
- Ovaj uređaj se isporučuje s glavnim utikačem i glavnim kabelom.

Vrste kabela primjenjivih za ugradnju ili zamjenu u Europi:

H07 RN-F, H05 RN-F, H05 RRF, H05 VV-F, H05 V2V2-F (T90), H05 BB-F

Za presjek kabela pogledajte ukupnu snagu na nazivnoj ploči. Možete pogledati i tablicu:

Ukupna snaga (W)	Presjek kabela (mm ²)
maksimalno 1.380	3x0.75
maksimalno 2.300	3x1
maksimalno 3.680	3x1.5

Kabel uzemljenja (zeleni/žuti kabel) mora biti 2 cm duži od plavih faznih i smeđih neutralnih kabela.

2.3 Uporaba

⚠ UPOZORENJE!

Opasnost od ozljeda, opeklina, električnog udara ili eksplozije.

- Ne mijenjajte specifikacije uređaja.
- Pazite na to da ventilacijski otvori nisu blokirani.
- Ne ostavljajte uređaj bez nadzora tijekom rada.
- Isključite uređaj nakon svake uporabe.
- Budite oprezni prilikom otvaranja vrata uređaja tijekom rada, jer se mogu osloboditi vrući zrak i zapaljive smjese sastojaka koji sadrže alkohol.
- Ne rukujte uređajem mokrim rukama ili ako dođe u kontakt s vodom.
- Ne pritiskajte otvorena vrata.
- Ne koristite uređaj kao radnu površinu ili kao površinu za odlaganje.
- Iskre i otvoreni plamen moraju biti podalje od uređaja kada su vrata otvorena.
- Koristite samo odobreno staklo i staklenke za konzerviranje.
- Ne stavljajte zapaljive proizvode blizu uređaja.

⚠ UPOZORENJE!

Opasnost od oštećenja uređaja.

- Da biste spriječili oštećenje ili promjenu boje cakline:
 - Ne stavljajte posuđe za pećnicu ili predmete izravno na dno unutrašnjosti uređaja.
 - Ne stavljajte aluminijsku foliju izravno na dno unutrašnjosti uređaja.
 - ne stavljajte vodu izravno u vrući uređaj.
 - Ne ostavljajte vlažno posuđe i hranu u uređaju nakon pripreme hrane.
 - Budite oprezni prilikom uklanjanja ili instaliranja pribora.
- Promjena boje emajla ili nehrđajućeg čelika ne utječe na radna svojstva uređaja.

- Koristite duboku tavu za vlažne kolače, jer voćni sokovi mogu uzrokovati trajne mrlje.
- Uvijek kuhajte sa zatvorenim vratima uređaja.
- Ako je uređaj postavljen iza ploče namještaja, nemojte zatvarati ploču tijekom upotrebe ili dok se uređaj potpuno ne ohladi kako biste spriječili oštećenje toplinom i vlagom.
- Što se tiče žarulje(a) unutar ovog proizvoda i rezervnih žarulja koje se prodaju zasebno: Ove žarulje namijenjene su da izdrže ekstremne fizičke uvjete u kućanskim uređajima, poput temperature, vibracija, vlage ili su namijenjene signaliziranju informacija o radnom stanju uređaja. Nisu namijenjene za druge primjene i nisu pogodne za osvjjetljenje u kućanstvu.
- Ovaj proizvod sadržava izvor svjetlosti klase energetske učinkovitosti G.
- Koristite samo žarulje s istim specifikacijama).
- Za popravak uređaja obratite se ovlaštenom servisnom centru. Koristite samo originalne rezervne dijelove.

2.4 Održavanje i čišćenje

⚠ UPOZORENJE!

Opasnost od ozljeda, požara ili oštećenja uređaja.

- Isključite i isključite uređaj prije održavanja.
- Pobrinite se da je uređaj hladan kako ne bi došlo do pucanja stakla. Ako su staklene ploče vrata oštećene, obratite se ovlaštenom servisnom centru radi zamjene.
- Budite oprezni prilikom uklanjanja vrata s uređaja - teška su.
- Očistite i osušite uređaj, njegovu unutrašnjost i pribor nakon svake upotrebe kako biste spriječili kondenzaciju pare, koroziju i propadanje površine.
- Pri čišćenju uređaja i pribora koristite krpu od mikrovlakana, toplu vodu i neutralne deterdžente. Ne koristite abrazivne proizvode, spužve, otapala ili metalne predmete s oštrim rubovima.
- Prilikom korištenja spreja za pećnicu slijedite sigurnosne upute na pakiranju.

2.5 Zbrinjavanje

⚠ UPOZORENJE!

Opasnost od ozljeda ili gušenja.

- Obratite se općinskim vlastima za informacije o načinu zbrinjavanja uređaja.
- Isključite uređaj s glavnog napajanja, zatim prerežite i zbrinite električni kabel.

3. OPIS PROIZVODA

3.1 Opći pregled

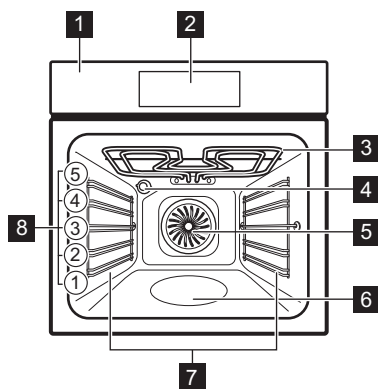

- 1 Upravljačka ploča
- 2 Zaslona

- 3 Grijaći element
- 4 Žarulja
- 5 Ventilator
- 6 Udubljenje u unutrašnjosti - Spremnik za čišćenje pomoću vode
- 7 Nosač polica, uklonjiv
- 8 Položaji polica

3.2 Dodirna polja

⓪	Za uključenje i isključenje uređaja.
^ v	Za navigaciju izbornikom.
+ -	Za podešavanje postavki.
☰	Pritisnite za postavljanje funkcije: AirFry.



Za postavljanje funkcije pomoći pri kuhanju.



Pritisnite za postavljanje funkcija tajmera.



Za ulazak u postavke.



Pritisnite za potvrdu odabira.

4. PRIJE PRVE UPOTREBE

4.1 Postavljanje vremena

1. Pritisnite **+** ili **-** za podešavanje sati i minuta.
2. Pritisnite **OK** za potvrdu.

4.2 Početno predgrijavanje i čišćenje

1. Prethodno zagrijte prazan uređaj kako biste uklonili sve mirise. Prozračite prostoriju.

2. Izvadite sav pribor iz pećnice i nosače polica.
3. Postavite svaku funkciju na maksimalnu temperaturu i pustite uređaj da radi određeno vrijeme: 1 h, 15 min, 15 min. Pogledajte Svakodnevna uporaba.
4. Isključite uređaj i pustite ga da se ohladi.
5. Očistite krpom od mikrovlakana, toplom vodom i blagim deterdžentom. Vratite dodatke i nosače polica.

5. SVAKODNEVNA UPORABA

5.1 Funkcije pećnice



Vrući zrak: Ravnomjerno pečenje, mekoća, sušenje



Tradicionalno pečenje / Čišćenje pomoću vode: Tradicionalno pečenje / Čišćenje



AirFry: Prženje hrane s manje ulja i bez papira za pečenje.



Zamrznuta hrana: Pomfrit, kroketi od krumpira, proljetne rolice



Funkcija za pizzu: Pečenje pize



Donji grijač: Pečenje kolača



Odmrzavanje: Odmrzavanje



Vlažno pečenje: Pečenje



Roštilj: Tostiranje, roštiljanje



Turbo roštilj: Pečenje mesa, tamnjenje



Podgrijavanje: Zagrijavanje, kuhanje

Za promjenu funkcije pritisnite da biste isključili uređaj, a zatim ga ponovno pritisnite za uključivanje.

Žarulja se može automatski isključiti na temperaturi ispod 80 °C tijekom nekih funkcija pećnice.

5.2 Postavka: Funkcije pećnice

1. Pritisnite za uključivanje uređaja.
2. Za navigaciju funkcijama pritisnite **^** ili **v**.
3. Pritisnite **+** ili **-** za podešavanje temperature.
4. Pritisnite **OK**.
5. Pritisnite za isključivanje funkcije pećnice.

— Traka napretka – vizualno pokazuje kada uređaj dosegne postavljenu temperaturu ili kada vrijeme pripreme završava.



>> Brzo zagrijavanje – pritisnite i držite **OK** 3 sekunde tijekom faze zagrijavanja kako biste skratili vrijeme zagrijavanja. Dostupno je za neke funkcije pećnice. Ventilator se može automatski uključiti.

5.3 Tajmer

1. Pritisnite .
2. Pritisnite **^** ili **v** za odabir funkcije tajmera.



3. Pritisnite **+** ili **-** za podešavanje vremena. Pritisnite **OK**.

Za poništavanje funkcije tajmera, pritisnite i držite 3 sekunde .





Funkcije tajmera	
	Postavljanje odbrojavanja. Po isteku tajmera oglašava se zvučni signal.
	Postavljanje odbrojavanja. Po isteku tajmera oglašava se zvučni signal i kuhanje prestaje.
 START STOP	Za odgodu početka i / ili završetka kuhanja.
Tajmer prema gore	Za prikaz koliko dugo uređaj radi od trenutka pokretanja funkcije. Možete ga resetirati iz izbornika timera.

















5.4 Postavka: Pomoć pri kuhanju

Podizbornik Pomoć pri kuhanju sastoji se od programa predviđenih za određena jela. Programi započinju s odgovarajućom postavkom. Tijekom kuhanja možete podesiti vrijeme i temperaturu.



1. Pritisnite  za uključivanje uređaja.
2. Pritisnite .
3. Pritisnite **^** ili **v** za odabir funkcija pomoći pri kuhanju.
4. Pritisnite **+** ili **-** za podešavanje postavki ako je to potrebno.
5. Pritisnite **OK** za potvrdu.
6. Kad funkcija završi, provjerite je li hrana spremna. Ukoliko je potrebno produžite vrijeme kuhanja. Za pomoć pri kuhanju s termometrom za hranu postupak je isti.

Podizbornik: Pomoć pri kuhanju



Legenda	
g	Dostupno je podešavanje težine.
	Prethodno zagrijte uređaj prije početka kuhanja.
	Razina police. Pogledajte Opis proizvoda.
Jela	
 Pizza	  2 ; lim za pečenje obložen papirom za pečenje

Jela	
 Piletina 1 – 1,5 kg; svježe	g  1; m za pečenje,  2; žičana police , Piletinu okrenite nakon polovice vremena kuhanja da se ujednačeno zapeče.
 Govedina 1 – 1,5kg; 4 – 5 cm debelih komada	 2; lim za pečenje Meso popržite nekoliko minuta u vrućoj tavi. Umetnite u uređaj.
 Fileti	  3; složenac na žičanoj rešetki
 Lasagne 1 – 1,5 kg	 2; složenac na žičanoj rešetki
 Quiche	 2; kalup za pečenje na žičanoj rešetki
 Krumpir 1 kg	 2; lim za pečenje Stavite cijele krumpire s korom na pekač za pecivo.
 Gratinirano povrće 1 – 1,5 kg	 3; lim za pečenje obložen papirom za pečenje Narežite povrće na kriške.
 Muffini	  3 ; pekač za muffine na žičanoj rešetki
 Ciabatta 0,8 kg	  2 ; lim za pečenje obložen papirom za pečenje Potrebno je više vremena za bijeli kruh.



5.5 Promjena: Postavke

1. Pritisnite  za uključivanje uređaja.
2. Pritisnite  za pristup postavkama.
3. Pritisnite **^** ili **v** za podešavanje postavki. Pritisnite **OK**.
4. Pritisnite **+** ili **-** za podešavanje vrijednosti.
5. Pritisnite **OK** za potvrdu ili izlazak iz načina podešavanja.
6. Pritisnite  za izlazak iz postavki.

Podizbornik: Postavke

Postavka	Vrijednost
01 Čišćenje pomoću vode	Programi čišćenja
02 Sat	Promijeni
03 Osvjetljenje	Uključeno / Isključeno
04 Brzo zagrijavanje	Uključeno / Isključeno
05 Tajmer prema gore	Uključeno / Isključeno
06 Svjetlina zaslona	1 – 5
07 Tonovi tipki	Beep, Clic, None
08 Glasnoća zujalice	1 – 4
09 -	-
10 Senzor za hranu ¹⁾	1  – Alarm, 2  – Alarm i zadržavanje
11 Podsjetnik Za Čišćenje ¹⁾	Uključeno / Isključeno
12 -	-
13 Demo način rada	Aktivacijska šifra: 2468
14 Verzija softvera	Provjera
15 Resetiraj sve postavke	Da / Ne

¹⁾ samo odabrani modeli



Zadane postavke počinju od **02**. Za navigaciju koristite  i .

5.6 Blokiranje

Ova funkcija sprječava nehotičnu promjenu funkcije uređaja.

Kada je uključeno tijekom uporabe, blokira upravljačku ploču osiguravajući da se trenutne postavke kuhanja nastavljaju bez prekida.

Kada je uključeno dok je uređaj ugašen, drži upravljačku ploču blokiranom, sprječavajući nenamjerno uključivanje uređaja.

  – pritisnite i držite za uključivanje i isključivanje funkcije.

 – treperi 3 puta kada je blokiranje uključeno.

5.7 Dodatna oprema



Dostupna dodatna oprema ovisno o modelu. Skenirajte QR kod kako biste provjerili kako koristiti pribor isporučeni s vašim uređajem. Opcijski pribor možete naručiti zasebno. Za više informacija, obratite se lokalnom dobavljaču.

Malo udubljenje na vrhu povećava sigurnost i pruža zaštitu od naginjanja. Obod oko police sprječava klizanje posuđa s police.

Umetnite dodatke (mreža za pečenje/pekač) između vodilica nosača police. Provjerite dodiruje li policu stražnju stranu unutrašnjosti pećnice i jesu li nožice okrenute prema dolje.

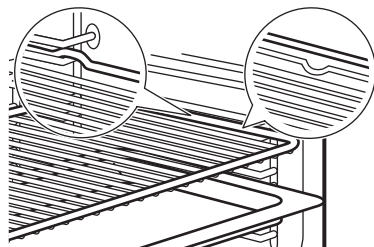

Ako vaša plitica ima nagib, postavite je prema stražnjem dijelu pećnice.

Ako na dodacima postoji natpis, provjerite je li okrenut prema vama.

Ako koristite pliticu s otvorima, postavite pekač / pliticu ispod nje za sakupljanje tekućina koje kapaju.

6. SAVJETI I PREPORUKE







6.1 Preporuke za kuhanje

Temperature i vremena kuhanja u tablicama služe samo kao primjeri. Oni ovise o receptu, kvaliteti i količini korištenih sastojaka. Ako ne

možete naći postavke za određeni recept, potražite onaj koji mu je sličan.

Brojite položaje policu od dna pećnice.





Simboli korišteni u tablicama:

	Vrsta hrane
	Funkcija pećnice
	Temperatura
	Položaj police
	Vrijeme pečenja (min)
	Dodatne informacije

6.2 Vlažno pečenje

Za najbolje rezultate slijedite prijedloge navedene u tablici u nastavku.

















	°C			
Slatke rolade, 16 komada	180	2	20 - 30	1)
Rolade, 9 komada	180	2	30 - 40	1)
Pizza, zamrznuta, 0,35 kg	220	2	10 - 15	2)
Švicarska rolada	170	2	25 - 35	1)
Brownie	175	3	25 - 30	1)
Sufle, 6 komada	200	3	25 - 30	3)
Biskvitna podloga za flan	180	2	15 - 25	4)
Biskvitna torta Victoria	170	2	40 - 50	5)
Poširana riba, 0,3 kg	180	3	20 - 25	1)
Cijela riba, 0,2 kg	180	3	25 - 35	1)
Riblji file, 0,3 kg	180	3	25 - 30	6)
Poširano meso, 0,25 kg	200	3	35 - 45	1)
Ražnjić, 0,5 kg	200	3	25 - 30	1)
Kolačići, 16 komada	180	2	20 - 30	1)
Makroni, 24 komada	180	2	25 - 35	1)
Muffini, 12 komada	170	2	30 - 40	1)
Slani kolač, 20 komada	180	2	25 - 30	1)
Sitni prhki biskviti, 20 komada	150	2	25 - 35	1)
Tartlete, 8 komada	170	2	20 - 30	1)
Povrće, poširano, 0,4 kg	180	3	35 - 45	1)

	°C			
Vegetarijanski omlet	200	3	25 - 30	6)
Mediteransko povrće, 0,7 kg	180	4	25 - 30	1)

- 1) Koristite posudu za pečenje ili pladanj za sakupljanje masnoće.
- 2) Koristite mrežu za pečenje.
- 3) Koristite keramičke ramenice na mreži za pečenje.
- 4) Koristite kalup za dno torte na mreži za pečenje.
- 5) Koristite posudu za pečenje na mreži za pečenje.
- 6) Koristite tavu za pizzu na mreži za pečenje.

6.3 Informacije za ispitne ustanove

Testovi prema IEC 60350-1.

		°C		
Mali kolačići, 20 po pladnju				
	3	170	20 - 35	1)
	3	150 - 160	20 - 35	1)
	2 i 4	150 - 160	20 - 35	1)
Pita od jabuka, 2 kalupa Ø20 cm				
	2	180	70 - 90	2)
	2	160	70 - 90	2)
Biskvit bez masnoće, kalup za kolače Ø 26 cm				
	2	170	40 - 50	2) 3)
	2	160	40 - 50	2) 3)
	2 i 4	160	40 - 60	2) 3)
Prhki keksi				
	3	140 - 150	20 - 40	1)
	2 i 4	140 - 150	25 - 45	1)
	3	140 - 150	25 - 45	1)
Tost				
	4	maks.	1 - 5	2) 3)

- 1) Uporaba Pekač za pecivo.
- 2) Uporaba Mreža za pečenje.
- 3) Pećnicu prethodno zagrijte 10 minuta.

7. ODRŽAVANJE I ČIŠĆENJE

7.1 Napomene za čišćenje

- Koristite otopinu za čišćenje za metalne površine.
- Očistite i provjerite brtvu na vratima oko okvira unutrašnjosti pećnice.
- Za uklanjanje kamenca koristite tekuće sredstvo za uklanjanje kamenca koje preporučuje proizvođač.
- Vлага se može kondenzirati unutar uređaja ili na staklenim pločama vrata. Da biste smanjili kondenzaciju, pustite uređaj da radi 10 minuta prije kuhanja. Ne čuvajte hranu u uređaju duže od 20 minuta.
- Dodatnu opremu ne perite u perilici posuđa.



7.2 Uklanjanje nosača police

1. Provjerite je li uređaj hladan.
2. Prednji kraj police povucite dalje od bočne stijenke.
3. Stražnji kraj nosača police povucite dalje od bočne stijenke i uklonite ga.
4. Vratite nosače polica natrag u početni položaj. Ponovite korake obrnutim redoslijedom.

Ako su teleskopske vodilice isporučene, njihove zatike za držanje moraju biti okrenute prema naprijed.

7.3 Čišćenje pomoću vode

Ovaj postupak čišćenja koristi paru za uklanjanje masnoće i ostataka hrane iz uređaja.

1. Ulijte vodu u udubinu u unutrašnjosti: 300 ml.
2. Pritisnite .
3. Pritisnite  ili  kako biste odabrali 01. Pritisnite OK.
4. Pustite uređaj da radi 30 min. Po završetku čišćenja oglašava se zvučni signal. Uređaj se isključuje.
5. Pričekajte dok se uređaj ne ohladi. Unutrašnjost osušite mekanom krpom.

7.4 Uklanjanje i postavljanje vrata

Možete skinuti vrata pećnice i unutarnje staklene ploče kako biste ih očistili. Prije nego što uklonite staklene ploče, pročitajte cijele upute "Skidanje i postavljanje vrata".

OPREZ!

Uređaj ne upotrebljavajte bez staklenih ploča.

1. Potpuno otvorite vrata i držite obje šarke.

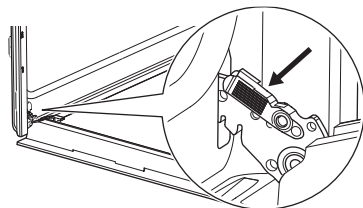

2. Podignite i povucite zasune dok ne kliknu.

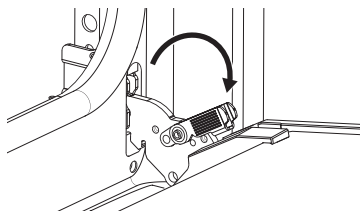

3. Napola zatvorite vrata pećnice do prvog otvorenog položaja. Zatim podignite i povucite kako biste uklonili vrata sa sjedišta.

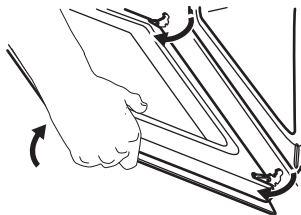

4. Stavite vrata na meku krpu na stabilnu površinu.
5. Uхватите oblogu vrata **A** na gornjem rubu vrata s dvije strane i pritisnite prema unutra kako biste oslobodili košču.

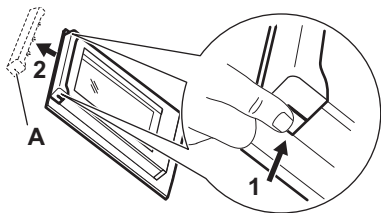

6. Povucite oblogu vrata prema naprijed kako biste je uklonili.
7. Držite staklene ploče vrata za gornji rub jedan po jedan i povucite ih prema gore iz vodilice. Provjerite je li staklo potpuno iskliznulo iz ležišta.

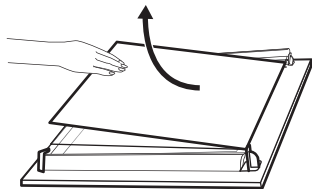

8. Staklene ploče očistite sapunom i vodom. Pažljivo osušite staklene ploče. Staklene ploče ne perite u perilici posuđa.
9. Nakon čišćenja, postavite staklene ploče i vrata pećnice. Pazite da staklene ploče vratite ispravnim redoslijedom. Provjerite simbol/ispis na bočnoj strani staklene ploče. Ako su vrata ispravno postavljena, začut će se klik prilikom zatvaranja zasuna.

7.5 Zamjena žarulje

Odvojite uređaj od mreže i pričekajte dok se ne ohladi.

Zamijenite žarulju svjetiljke odgovarajućom žaruljom koja je otporna na toplinu od 300 °C.

Stražnja žarulja

1. Okrenite stakleni poklopac žarulje i skinite ga.
2. Očistite stakleni poklopac.
3. Zamjena žarulje.
4. Postavite stakleni poklopac.

8. RJEŠAVANJE PROBLEMA

Ako sami ne uspijete pronaći rješenje za problem, obratite se prodavaču ili ovlaštenom servisnom centru. Pojediniosti o servisu nalaze se na ploči s oznakom koja se nalazi na prednjem okviru. Vidljiva je kada otvorite vrata. Nemojte uklanjati nazivnu pločicu.

Ako se na zaslonu prikaže šifra pogreške koja nije u ovoj tablici, isključite kućni osigurač i ponovno uključite uređaj. Ako se šifra pogreške i dalje pojavljuje, obratite se servisnom centru.

Ne možete uključiti uređaj niti upravljati njime. – Uređaj nije priključen na električno napajanje ili nije ispravno spojen.

Uređaj se ne zagrijava.

- Blokiranje je uključen.
- Uključeno je automatsko isključivanje.

Svjetiljka ne radi. - Svjetiljka je izgorjela. Zamijenite žarulju.

Žarulja je isključena. – Vlažno pečenje – aktivirano je.

Brtva vrata je oštećena. - Nemojte koristiti uređaj. Obratite se ovlaštenom servisnom centru.

Na zaslonu se prikazuje "00:00". – Došlo je do nestanka struje. Podesite sat.

9. ENERGETSKA UČINKOVITOST

9.1 List s podacima o proizvodu i podaci o proizvodu prema (EU) br. 65/2014 i (EU) br. 66/2014

Naziv dobavljača	AEG
------------------	-----

Identifikacija modela	NBU5A40PE 949288067
	NBU5A40PM 949287011
	NBU5A43PB 949287010
	OU5AB40PK 949287015
	OU5AB40PM 949287012
	OU5AB40WPK 949287016
	TU5AB40PB 949287013
	TU5AB43APB 949287023

Indeks energetske učinkovitosti	61.2	
Klasa energetske učinkovitosti	A++	
Potrošnja energije uz standardno opterećenje, konvencionalni način rada	0.93 kWh/ciklusu	
Potrošnja energije uz standardno opterećenje, način rada s ventilatorom	0.52 kWh/ciklusu	
Broj šupljina	1	
Izvor topline	Struja	
Zapremina	72 l	
Vrsta pećnice	Ugradbena pećnica	
Mass	NBU5A40PE	29,1 kg
	NBU5A40PM	27,9 kg
	NBU5A43PB	29,7 kg
	OU5AB40PK	29,0 kg
	OU5AB40PM	29,4 kg
	OU5AB40WPK	29,0 kg
	TU5AB40PB	29,0 kg
	TU5AB43APB	30,1 kg

Uređaj testiran prema: EN IEC 60350-1.

9.2 Zahtjevi u pogledu podataka prema (EU) br. 2023/826

Potrošnja energije u stanju pripravnosti	0,8 W
Maksimalno vrijeme potrebno da oprema automatski dosegne primjenu način rada pri niskoj snazi	20 min

Uređaj testiran prema: EN 50564.

10. BRIGA O OKOLIŠU

Reciklirajte materijale sa simbolom . Ambalažu za recikliranje odložite u odgovarajuće spremnike. Pomozite u zaštiti okoliša i ljudskog zdravlja recikliranjem otpada od električnih i elektroničkih uređaja. Ne odlažite uređaja-

9.3 Savjeti za uštedu energije

- Za vrijeme kuhanja, držite vrata zatvorena i izbjegavajte ih često otvarati.
- Brtvu vrata održavajte čistom i uvjerite se da je dobro pričvršćena u svom položaju.
- Koristite metalno ili tamno, nereflektirajuće posuđe.
- Preskočite zagrijavanje ako nije potrebno.
- Smanjite pauze između pečenja više jela.
- Kada je moguće, koristite funkcije kuhanja s ventilatorom kako biste uštedjeli energiju (samo na nekim modelima).
- Koristite preostalu toplinu kako biste hranu održali toplom. Smanjite temperaturu uređaja na minimum 3 - 10 min prije kraja kuhanja.
- Isključite svjetlo tijekom kuhanja osim ako nije potrebno. Pogledajte odjeljak Postavke.
- Vlažno pečenje (samo odabrani modeli) - ova funkcija korištena je za usklađivanje s razredom energetske učinkovitosti i zahtjevima ekološkog dizajna (u skladu s EU 65/2014 i EU 66/2014). Ispitivanja u skladu s: IEC/EN 60350-1. Vrata pećnice moraju biti zatvorena tijekom pečenja tako da se funkcija ne ometa i da pećnica radi s najvišom mogućom energetskom učinkovitošću. Kad koristite tu funkciju svjetlo se automatski isključuje. Kod nekih modela potrebno je 30 sek.
- Automatsko isključivanje - iz sigurnosnih razloga, ako je funkcija pećnice aktivna i ako nisu promijenjene postavke, uređaj će se automatski isključiti nakon određenog vremena. Ako namjeravate pokrenuti funkciju pećnice u trajanju koje premašuje vrijeme automatskog isključivanja, postavite trajanje pečenja.
 - 12,5 h: 30-115 °C
 - 8,5 h: 120-195 °C
 - 5,5 h: 200-245 °C
 - 3 h: 250 - maksimum °C

je označene simbolom  s kućanskim otpadom. Vratite proizvod u lokalni pogon za reciklažu ili kontaktirajte nadležni ured za otpad i recikliranje.

1. ΠΛΗΡΟΦΟΡΙΕΣ ΑΣΦΑΛΕΙΑΣ.....	27
2. ΟΔΗΓΙΕΣ ΑΣΦΑΛΕΙΑΣ.....	29
3. ΠΕΡΙΓΡΑΦΗ ΠΡΟΪΟΝΤΟΣ.....	31
4. ΠΡΙΝ ΑΠΟ ΤΗΝ ΠΡΩΤΗ ΧΡΗΣΗ.....	31
5. ΚΑΘΗΜΕΡΙΝΗ ΧΡΗΣΗ.....	32

6. ΥΠΟΔΕΙΞΕΙΣ ΚΑΙ ΣΥΜΒΟΥΛΕΣ.....	34
7. ΦΡΟΝΤΙΔΑ ΚΑΙ ΚΑΘΑΡΙΣΜΑ.....	36
8. ΑΝΤΙΜΕΤΩΠΙΣΗ ΠΡΟΒΛΗΜΑΤΩΝ.....	37
9. ΕΝΕΡΓΕΙΑΚΗ ΑΠΟΔΟΣΗ.....	38
10. ΠΕΡΙΒΑΛΛΟΝΤΙΚΑ ΘΕΜΑΤΑ.....	39

1. ⚠ ΠΛΗΡΟΦΟΡΙΕΣ ΑΣΦΑΛΕΙΑΣ

Πριν από την εγκατάσταση και τη χρήση της συσκευής, διαβάστε προσεκτικά τις παρεχόμενες οδηγίες. Ο κατασκευαστής δεν είναι υπεύθυνος για τυχόν τραυματισμούς ή ζημιές που είναι αποτέλεσμα λανθασμένης εγκατάστασης ή χρήσης. Να φυλάσσετε πάντα αυτές τις οδηγίες σε ένα ασφαλές μέρος με εύκολη πρόσβαση για μελλοντική αναφορά.

1.1 Ασφάλεια παιδιών και ευπαθών ατόμων

- Η συσκευή αυτή μπορεί να χρησιμοποιηθεί από παιδιά ηλικίας 8 ετών και άνω και από άτομα με μειωμένες σωματικές, αισθητηριακές ή πνευματικές δυνατότητες ή έλλειψη εμπειρίας και γνώσης, εάν επιβλέπονται ή έχουν λάβει οδηγίες σχετικά με τη χρήση της συσκευής με ασφαλή τρόπο και κατανοούν τους κινδύνους που

ενέχονται. Παιδιά ηλικίας μικρότερης των 8 ετών και άτομα με εκτενείς και περίπλοκες αναπηρίες πρέπει να παραμένουν μακριά από τη συσκευή, εκτός εάν επιβλέπονται συνεχώς.

- Τα παιδιά πρέπει να επιβλέπονται ώστε να διασφαλίζεται ότι δεν παίζουν με τη συσκευή.
- Φυλάσσετε όλα τα υλικά συσκευασίας μακριά από τα παιδιά και απορρίψτε τα ορθά.
- ΠΡΟΕΙΔΟΠΟΙΗΣΗ: Η συσκευή και τα προσβάσιμα μέρη της θερμαίνονται κατά τη χρήση. Κρατάτε τα παιδιά και τα κατοικίδια ζώα μακριά κατά τη διάρκεια της χρήσης και της ψύξης.
- Ενεργοποιήστε τη διάταξη ασφαλείας για παιδιά, εάν διατίθεται.
- Τα παιδιά δεν πρέπει να καθαρίζουν ή να συντηρούν

τη συσκευή χωρίς επίβλεψη.

1.2 Γενικές πληροφορίες για την ασφάλεια

- Αυτή η συσκευή προορίζεται μόνο για μαγειρική χρήση.
- Η συσκευή αυτή έχει σχεδιαστεί μόνο για οικιακή χρήση σε εσωτερικό χώρο.
- Η συσκευή μπορεί να χρησιμοποιείται σε γραφεία, δωμάτια ξενοδοχείων, καταλύματα τύπου bed & breakfast, αγροτουριστικά καταλύματα και άλλα παρόμοια καταλύματα, εφόσον η χρήση δεν υπερβαίνει τα συνήθη επίπεδα οικιακής χρήσης.
- Μην χρησιμοποιείτε τη συσκευή πριν την εγκαταστήσετε στην ενσωματωμένη δομή.
- Πριν από οποιαδήποτε εργασία συντήρησης, αποσυνδέετε τη συσκευή από την πρίζα.
- Εάν το καλώδιο τροφοδοσίας έχει υποστεί φθορές, θα πρέπει να αντικατασταθεί από τον κατασκευαστή, το Εξουσιοδοτημένο Κέντρο Σέρβις ή ένα κατάλληλα καταρτισμένο άτομο, ώστε να αποφευχθεί τυχόν κίνδυνος από το ηλεκτρικό ρεύμα.

- ΠΡΟΕΙΔΟΠΟΙΗΣΗ: Βεβαιωθείτε ότι η συσκευή είναι απενεργοποιημένη προτού αντικαταστήσετε τον λαμπτήρα για την αποφυγή πιθανότητας ηλεκτροπληξίας.
- ΠΡΟΕΙΔΟΠΟΙΗΣΗ: Η συσκευή και τα προσβάσιμα μέρη της θερμαίνονται κατά τη χρήση. Πρέπει να προσέχετε ώστε να μην αγγίζετε τις αντιστάσεις ή την επιφάνεια του εσωτερικού της συσκευής.
- Χρησιμοποιείτε πάντα γάντια φούρνου όταν αφαιρείτε ή βάζετε εξαρτήματα ή σκεύη.
- Για να αφαιρέσετε τα στηρίγματα σαρώων, τραβήξτε πρώτα το μπροστινό τμήμα του στηρίγματος σαρώων και, στη συνέχεια, το πίσω τμήμα για να το αποσπάσετε από τα πλαϊνά τοιχώματα. Τοποθετήστε τα στηρίγματα σαρώων, ακολουθώντας την παραπάνω διαδικασία με την αντίστροφη σειρά.
- Μη χρησιμοποιείτε ατμοκαθαριστή για τον καθαρισμό της συσκευής.
- Μη χρησιμοποιείτε ισχυρά λειαντικά καθαριστικά ή αιχμηρές μεταλλικές ξύστρες για να καθαρίσετε τη γυάλι-

νη πόρτα, καθώς μπορεί να χαράξουν την επιφάνεια και

αυτό μπορεί να προκαλέσει θραύση του γυαλιού.

2. ΟΔΗΓΙΕΣ ΑΣΦΑΛΕΪΑΣ

2.1 Εγκατάσταση

ΠΡΟΕΙΔΟΠΟΙΗΣΗ!

Μόνο ένα εξειδικευμένο άτομο πρέπει να εγκαταστήσει αυτήν τη συσκευή.

- Αφαιρέστε όλα τα υλικά της συσκευασίας.
- Εάν η συσκευή έχει υποστεί ζημιά, μην προβείτε σε εγκατάσταση ή χρήση της.
- Ακολουθήστε τις οδηγίες εγκατάστασης που διατίθενται στον ιστότοπό μας.
- Να είστε προσεκτικοί όταν μετακινείτε τη συσκευή, καθώς είναι βαριά. Φοράτε πάντα γάντια ασφαλείας και κλειστά παπούτσια.
- Μην τραβάτε τη συσκευή από τη λαβή.
- Τοποθετήστε τη συσκευή σε κατάλληλο και ασφαλές μέρος που πληρεί τις απαιτήσεις εγκατάστασης.
- Τηρείτε την ελάχιστη απόσταση από άλλες συσκευές και μονάδες.
- Πριν από την εγκατάσταση της συσκευής, βεβαιωθείτε ότι είναι οριζοντιωμένη και ότι η πόρτα ανοίγει χωρίς κανένα εμπόδιο.
- Η συσκευή είναι εξοπλισμένη με ηλεκτρικό σύστημα ψύξης. Πρέπει να λειτουργεί με την ηλεκτρική παροχή.

2.2 Ηλεκτρική σύνδεση

ΠΡΟΕΙΔΟΠΟΙΗΣΗ!

Κίνδυνος πυρκαγιάς και ηλεκτροπληξίας.

- Όλες οι ηλεκτρικές συνδέσεις πρέπει να έχουν πραγματοποιηθεί από επαγγελματία ηλεκτρολόγο.
- Βεβαιωθείτε ότι οι παράμετροι στην πινακίδα τεχνικών χαρακτηριστικών είναι συμβατές με τις ηλεκτρικές προδιαγραφές της παροχής ρεύματος.
- Η συσκευή πρέπει να είναι γειωμένη. Χρησιμοποιείτε πάντα μια σωστά εγκατεστημένη αντικραδασμική πρίζα.
- Μην χρησιμοποιείτε προσαρμογείς πολλαπλών βυσμάτων και καλώδια επέκτασης.
- Αποφύγετε την πρόκληση ζημιάς στο φως και το καλώδιο τροφοδοσίας. Εάν απαιτείται αντικατάσταση, πρέπει να γίνει από το Εξουσιοδοτημένο Κέντρο Σέρβις.

- Μην αφήνετε τα καλώδια τροφοδοσίας να αγγίζουν ή να πλησιάζουν την πόρτα της συσκευής ή την εσοχή κάτω από αυτήν, ειδικά όταν η συσκευή λειτουργεί ή η πόρτα είναι ζεστή.
- Η προστασία από ηλεκτροπληξία των υπό τάση και μονωμένων εξαρτημάτων πρέπει να στερεώνεται με ασφάλεια και δεν πρέπει να αφαιρείται χωρίς εργαλεία.
- Συνδέστε το φως στην πρίζα μόνο αφού ολοκληρωθεί η διαδικασία εγκατάστασης. Βεβαιωθείτε ότι έχετε πρόσβαση στο φως μετά την εγκατάσταση.
- Εάν η πρίζα είναι χαλαρή, μην συνδέετε το φως.
- Μην αποσυνδέετε τη συσκευή τραβώντας το καλώδιο τροφοδοσίας. Τραβάτε πάντα από το φως τροφοδοσίας.
- Χρησιμοποιείτε μόνο σωστές μονωτικές διατάξεις: ασφαλειοδιακόπτες, ασφάλειες (βιδωτές ασφάλειες αφαιρούμενες από την υποδοχή), διακόπτες διαφυγής ρεύματος και ρελέ.
- Η ηλεκτρική εγκατάσταση πρέπει να διαθέτει μονωτική διάταξη που αποσυνδέει τη συσκευή από το δίκτυο σε όλους τους πόλους, με πλάτος ανοίγματος επαφής τουλάχιστον 3 mm.
- Αυτή η συσκευή παρέχεται με φως και καλώδιο τροφοδοσίας.

Κατάλληλοι τύποι καλωδίου για εγκατάσταση ή αντικατάσταση για την Ευρώπη:

H07 RN-F, H05 RN-F, H05 RRF, H05 VV-F, H05 V2V2-F (T90), H05 BB-F

Για το τμήμα του καλωδίου ανατρέξτε στη συνολική ισχύ της πινακίδας. Μπορείτε επίσης να ανατρέξετε στον πίνακα:

Συνολική ισχύς (W)	Τμήμα καλωδίου (mm ²)
μέγιστο 1,380	3x0.75
μέγιστο 2,300	3x1
μέγιστο 3,680	3x1.5

Το καλώδιο γείωσης (πράσινο / κίτρινο καλώδιο) πρέπει να είναι κατά 2 cm μακρύτερο από το καφέ καλώδιο φάσης και το μπλε ουδέτερο καλώδιο.

2.3 Χρήση

ΠΡΟΕΙΔΟΠΟΙΗΣΗ!

Κίνδυνος τραυματισμού, εγκαυμάτων και ηλεκτροπληξίας ή έκρηξης.

- Μην αλλάζετε τις προδιαγραφές αυτής της συσκευής.
- Βεβαιωθείτε ότι τα ανοίγματα εξαερισμού δεν εμποδίζονται.
- Μην αφήνετε τη συσκευή χωρίς επιτήρηση κατά τη λειτουργία.
- Απενεργοποιήστε τη συσκευή μετά από κάθε χρήση.
- Προσέξτε όταν ανοίγετε την πόρτα της συσκευής κατά τη λειτουργία, καθώς μπορεί να απελευθερωθεί ζεστός αέρας και εύφλεκτα μείγματα από συστατικά αλκοόλης.
- Μην λειτουργείτε τη συσκευή με βρεγμένα χέρια ή όταν έρχεται σε επαφή με το νερό.
- Μην ασκείτε πίεση στην ανοιχτή πόρτα.
- Μη χρησιμοποιείτε τη συσκευή ως επιφάνεια εργασίας ή ως επιφάνεια αποθήκευσης αντικειμένων.
- Κρατήστε τους σπινθήρες και τις φλόγες μακριά από τη συσκευή όταν η πόρτα είναι ανοιχτή.
- Να χρησιμοποιείτε μόνο εγκεκριμένο γυαλί και βάζα συντήρησης.
- Μην τοποθετείτε εύφλεκτα προϊόντα κοντά στην συσκευή.

ΠΡΟΕΙΔΟΠΟΙΗΣΗ!

Κίνδυνος πρόκλησης ζημιάς στη συσκευή.

- Για την αποφυγή βλάβης ή αποχρωματισμού στο σμάλτο:
 - μην τοποθετείτε σκεύη ή αντικείμενα απευθείας στον πυθμένα της κοιλότητας.
 - μην τοποθετείτε αλουμινόχαρτο απευθείας στον πυθμένα της κοιλότητας.
 - μην τοποθετείτε νερό απευθείας μέσα στη ζεστή συσκευή.
 - μην αφήνετε υγρά πιάτα και τρόφιμα στη συσκευή μετά το μαγείρεμα.
 - να είστε προσεκτικοί κατά την αφαίρεση ή την εγκατάσταση εξαρτημάτων.
- Ο αποχρωματισμός του σμάλτου ή του ανοξειδωτου χάλυβα δεν επηρεάζει την απόδοση της συσκευής.

- Χρησιμοποιήστε ένα βαθύ τηγάνι για υγρά κέικ, καθώς οι χυμοί φρούτων μπορούν να προκαλέσουν μόνιμους λεκέδες.
- Να μαγειρεύετε πάντα με την πόρτα της συσκευής κλειστή.
- Εάν η συσκευή είναι εγκατεστημένη πίσω από πάνελ επίπλου επίπλων, μην κλείνετε το πάνελ κατά τη χρήση ή μέχρι να κρυώσει πλήρως η συσκευή για να αποφύγετε ζημιές από θερμότητα και υγρασία.
- Σχετικά με τους λαμπτήρες εντός αυτού του προϊόντος και τους ανταλλακτικούς λαμπτήρες που πωλούνται ξεχωριστά: Αυτοί οι λαμπτήρες προορίζονται ώστε να αντέχουν σε εξαιρετικά δύσκολες συνθήκες σε οικιακές συσκευές, όπως σε θερμοκρασίες, δονήσεις, υγρασία ή προορίζονται να σηματοδοτούν πληροφορίες σχετικά με τη λειτουργική κατάσταση της συσκευής. Δεν προορίζονται για χρήση σε άλλες εφαρμογές και δεν είναι κατάλληλοι για τον φωτισμό οικιακών χώρων.
- Το προϊόν αυτό περιέχει φωτεινή πηγή της τάξης ενεργειακής απόδοσης G.
- Χρησιμοποιείτε μόνο λαμπτήρες με τις ίδιες προδιαγραφές.
- Για την επισκευή της συσκευής, επικοινωνήστε με το Εξουσιοδοτημένο Κέντρο Σέρβις. Χρησιμοποιείτε μόνο γνήσια ανταλλακτικά.

2.4 Φροντίδα και καθαρισμα

ΠΡΟΕΙΔΟΠΟΙΗΣΗ!

Κίνδυνος τραυματισμού, φωτιάς, ή βλάβης στη συσκευή.

- Απενεργοποιήστε και αποσυνδέστε τη συσκευή πριν από την εργασία συντήρησης.
- Βεβαιωθείτε ότι η συσκευή είναι κρύα για να αποφύγετε το σπάσιμο του γυαλιού. Αν τα τζάμια της πόρτας υποστούν ζημιά, επικοινωνήστε με το Εξουσιοδοτημένο Κέντρο Σέρβις για να αντικαταστήσετε.
- Προσέχετε όταν αφαιρείτε την πόρτα από τη συσκευή.
- Να καθαρίζετε και να στεγνώνετε τη συσκευή, τον εσωτερικό χώρο και τα εξαρτήματά της μετά από κάθε χρήση, για να αποτρέψετε τη συμπίκνωση υδρατμών, τη διάβρωση και τη φθορά της επιφάνειας.
- Χρησιμοποιήστε ένα ύφασμα μικροκυμάτων, ζεστό νερό και ουδέτερα απορρυπαντικά για τον καθαρισμό της συσκευής και των εξαρτημάτων. Μη χρησιμοποιείτε αρωματικά προϊόντα,

- συρματάκια, διαλύτες, αιχμηρά αντικείμενα ή μέταλλα.
- Ακολουθήστε τις οδηγίες ασφαλείας στη συσκευασία, όταν χρησιμοποιείτε σπρέι φούρνου.

2.5 Απόρριψη

⚠ ΠΡΟΕΙΔΟΠΟΙΗΣΗ!

Κίνδυνος τραυματισμού ή ασφυξίας.

- Επικοινωνήστε με τις δημοτικές αρχές της περιοχής σας για πληροφορίες σχετικά με τον τρόπο απόρριψης της συσκευής.
- Αποσυνδέστε τη συσκευή από την ηλεκτρική τροφοδοσία, έπειτα κόψτε και απορρίψτε το ηλεκτρικό καλώδιο.

3. ΠΕΡΙΓΡΑΦΗ ΠΡΟΪΟΝΤΟΣ

3.1 Γενική επισκόπηση

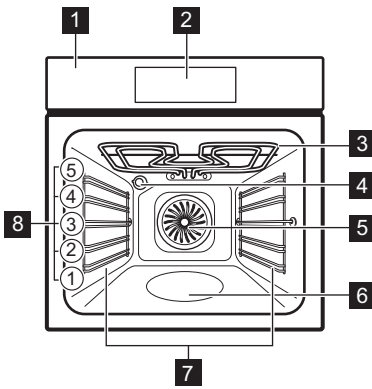

- 1 Πίνακας ελέγχου
- 2 Οθόνη
- 3 Εξάρτημα ζεστάματος
- 4 Λαμπτήρας
- 5 Ανεμιστήρας
- 6 Ανάγλυφο τμήμα εσωτερικού του φούρνου - Δοχείο για τον καθαρισμό με νερό

- 7 Στήριξη σχάρας, αφαιρούμενη
- 8 Θέσεις σχάρας

3.2 Πεδία αφής

⌚	Για να ενεργοποιήσετε και να απενεργοποιήσετε τη συσκευή.
^ v	Για πλοήγηση στο μενού.
+ -	Για προσαρμογή ρυθμίσεων.
📄	Πιέστε το για να ρυθμίσετε τη λειτουργία: AirFry.
🍷	Για ορισμό λειτουργίας υποβοηθούμενου μαγειρέματος.
⌚	Για ορισμό λειτουργιών χρονοδιακόπτη.
⚙️	Για είσοδο στις ρυθμίσεις.
OK	Για επιβεβαίωση της επιλογής σας.

4. ΠΡΙΝ ΑΠΟ ΤΗΝ ΠΡΩΤΗ ΧΡΗΣΗ

4.1 Ρύθμιση της ώρας

1. Πατήστε το + ή το - για να ρυθμίσετε τις ώρες και τα λεπτά.
2. Πατήστε το OK για επιβεβαίωση.

4.2 Αρχική προθέρμανση και καθαρισμός

1. Προθερμάνετε την άδεια συσκευή για να απομακρυνθούν τυχόν οσμές. Αερίστε το δωμάτιο.
2. Αφαιρέστε τα αξεσουάρ και τα στηρίγματα ραφιών.
3. Ρυθμίστε κάθε λειτουργία στη μέγιστη θερμοκρασία και αφήστε τη συσκευή να λειτουργήσει για συγκεκριμένες διάρκειες:
 - 📄 1 ώ., 🍷 15 λεπ., 📄 15 λεπ. Ανατρέξτε στην ενότητα Καθημερινή χρήση.

4. Απενεργοποιήστε τη συσκευή και αφήστε τη να κρυώσει.
5. Καθαρίστε με ένα πανί μικροϊνών, ζεστό νερό και ήπιο απορρυπαντικό.



Αντικαταστήστε τα αξεσουάρ και τα στηρίγματα ραφιών.



5. ΚΑΘΗΜΕΡΙΝΉ ΧΡΉΣΗ

5.1 Προγράμματα Ζεστάματος

-  **Θερμός Αέρας:** Ομοιόμορφο ψήσιμο, τρυφεράδα, ξήρανση



-  **Πάνω/Κάτω Θέρμανση / Καθαρισμός με Νερό:** Παραδοσιακό ψήσιμο / Καθαρισμός



-   **AirFry:** Τηγάνισμα φαγητού με λιγότερο λάδι ή χωρίς χαρτί ψησίματος.

-   **Καταψυγμένα τρόφιμα:** Τηγανιτές πατάτες, πατάτες κυδωνάτες, σπρινγκ ρολς

-  **Λειτουργία Πίτσα:** Ψήσιμο πίτσας



-  **Κάτω Θέρμανση:** Ψήσιμο κέικ

-   **Απόψυξη:** Απόψυξη

-   **Υγρός Θερμός Αέρας:** Ψήσιμο

-  **Γκριλ:** Φρυγάνισμα, γκριλ





-  **Γκριλ με Θερμό Αέρα:** Ψήσιμο κρέατος, ρόδισμα

-   **Ξαναζέσταμα:** Ζέσταμα, μαγείρεμα

Για να αλλάξετε τη λειτουργία, πατήστε το  για να απενεργοποιήσετε τη συσκευή και, στη συνέχεια, πατήστε το ξανά για να την ενεργοποιήσετε.

Ο λαμπτήρας μπορεί να σβήσει αυτόματα σε θερμοκρασία κάτω από 80°C κατά τη διάρκεια ορισμένων λειτουργιών φούρνου.

5.2 Ρύθμιση: Προγράμματα Ζεστάματος





1. Πιέστε το  για να ενεργοποιήσετε τη συσκευή.
2. Πιέστε το  ή το  για να περιηγηθείτε στις λειτουργίες.
3. Πιέστε το  ή το  για να ρυθμίσετε τη θερμοκρασία.
4. Πιέστε το OK.

5. Πιέστε το  για να απενεργοποιήσετε τη λειτουργία θέρμανσης.

— Μπάρα προόδου - υποδεικνύει οπτικά πόση η συσκευή φτάνει στην καθορισμένη θερμοκρασία ή τότε ολοκληρώνεται ο χρόνος μαγειρέματος.

» Ταχεία προθέρμανση - πιέστε και κρατήστε το OK για 3 δευτερόλεπτα κατά τη διάρκεια της φάσης θέρμανσης για να μειωθεί ο χρόνος θέρμανσης. Διατίθεται για μερικά προγράμματα. Ο ανεμιστήρας μπορεί να ενεργοποιηθεί αυτόματα.

5.3 Χρονοδιακόπτης

1. Πιέστε το .
2. Πιέστε το  ή το  για να επιλέξετε μια λειτουργία χρονοδιακόπτη.
3. Πιέστε το  ή το  για να ρυθμίσετε τον χρόνο. Πιέστε το OK.

Για να ακυρώσετε μια λειτουργία χρονοδιακόπτη, πιέστε και κρατήστε για 3 δευτερόλεπτα .

Λειτουργίες χρονοδιακόπτη

-  Ρυθμίστε την αντίστροφη μέτρηση. Όταν ο χρονοδιακόπτης σταματήσει, ακούγεται ένα ηχητικό σήμα.

-  Ρυθμίστε την αντίστροφη μέτρηση. Όταν ο χρονοδιακόπτης τελειώσει, ακούγεται ένα ηχητικό σήμα και το μαγείρεμα σταματά.



-  Για αναβολή της έναρξης ή / και του τέλους του ψησίματος.

Χρονοδιακόπτης λειτουργίας Για να δείτε πόση ώρα λειτουργεί η συσκευή από τη στιγμή που ξεκινάει μια λειτουργία. Μπορείτε να τον επαναφέρετε από το μενού του χρονοδιακόπτη.

5.4 Ρύθμιση: Μαγείρεμα με βοήθεια Ψ



Μαγείρεμα με βοήθεια Το υπομενού αποτελείται από προγράμματα που έχουν σχεδιαστεί για συγκεκριμένα πιάτα. Τα προγράμματα ξεκινούν με μια κατάλληλη ρύθμιση. Μπορείτε

να ρυθμίσετε τον χρόνο και τη θερμοκρασία κατά τη διάρκεια του μαγειρέματος.















1. Πατήστε  για να ενεργοποιήσετε τη συσκευή.
2. Πατήστε .
3. Πατήστε \wedge ή \vee για να επιλέξετε λειτουργίες υποβοηθούμενου μαγειρέματος.
4. Τύπος $+$ ή $-$ για να προσαρμόσετε τις ρυθμίσεις αν απαιτείται.
5. Πατήστε OK για επιβεβαίωση.
6. Όταν τελειώσει το πρόγραμμα, ελέγξτε αν το φαγητό είναι έτοιμο. Παρατείνετε τον χρόνο μαγειρέματος, αν χρειαστεί. Για υποβοηθούμενο μαγείρεμα με αισθητήρα φαγητού, η διαδικασία είναι η ίδια.









Υπομενού: Μαγείρεμα με βοήθεια

Λεζάντα	
	Διατίθεται ρύθμιση βάρους.



	Προθερμάνετε τη συσκευή πριν ξεκινήσετε το μαγείρεμα.
	Επίπεδο σάκρας. Ανατρέξτε στην ενότητα Περιγραφή προϊόντος.

Πιάτα

	Πίτσα	  2 ; ταψί ψησίματος στρωμένο με χαρτί ψησίματος
	Κοτόπουλο 1 - 1.5 kg; φρέσκο	 1; ταψί,  2; ράφι από σύρμα , Γυρίστε το κοτόπουλο μόλις περάσει ο μισός χρόνος μαγειρέματος, για να ροδίσει ομοιόμορφα.
	Βοδινό 1 - 1.5 kg; 4 - 5 cm χοντρά κομμάτια	 2; ταψί ψησίματος Σοτάρετε το κρέας για λίγα λεπτά σε καυτό τηγάνι. Τοποθετήστε το στη συσκευή.
	Φιλέτα	  3; πυρίμαχο σκεύος πάνω στη μεταλλική σάκρα
	Λαζάνια 1 - 1.5 kg	 2; πυρίμαχο σκεύος πάνω στη μεταλλική σάκρα
	Κις	 2; φόρμα ψησίματος πάνω στη μεταλλική σάκρα



Πιάτα		
	Πατάτες 1 kg	 2; ταψί ψησίματος Τοποθετήστε ολόκληρες τις πατάτες με τη φλούδα πάνω στο ταψί ψησίματος.
	Γκρατέν λαχανικών 1 - 1.5 kg	 3; ταψί ψησίματος στρωμένο με χαρτί ψησίματος Κόψτε τα λαχανικά σε φέτες.
	Μάφιν	  3 , ταξί μάφιν στη μεταλλική σάκρα
	Τσιαπάτα 0.8 kg	  2 ; ταψί ψησίματος στρωμένο με χαρτί ψησίματος Χρειάζεται περισσότερος χρόνος για το λευκό ψωμί.

5.5 Αλλαγή: Ρυθμίσεις



1. Τύπος  για να ενεργοποιήσετε τη συσκευή.
2. Τύπος  για να αποκτήσετε πρόσβαση στις ρυθμίσεις.
3. Τύπος \wedge ή \vee για να προσαρμόσετε τις ρυθμίσεις. Πιέστε OK.
4. Τύπος $+$ ή $-$ για να προσαρμόσετε τη τιμή.
5. Τύπος OK για επιβεβαίωση ή έξοδο από τη λειτουργία προσαρμογής.
6. Τύπος  για έξοδο από τις ρυθμίσεις.

Υπομενού: Ρυθμίσεις

Ρύθμιση	Τιμή
01 Καθαρισμός με Νερό	Προγράμματα καθαρισμού
02 Ώρα	Αλλαγή
03 Φωτισμός Φούρνου	ενεργοποίηση / απενεργοποίηση
04 Ταχεία προθέρμανση	ενεργοποίηση / απενεργοποίηση
05 Χρονοδιακόπτης λειτουργίας	ενεργοποίηση / απενεργοποίηση
06 Φωτεινότητα Οθόνης	1 - 5
07 Ήχοι Πλήκτρων	Beep, Clic, None

Ρύθμιση	Τιμή
08 Ένταση Βομβητή	1 - 4
09 -	-
10 Αισθητήρας φαγητού ¹⁾	1  - Συναγερμός, 2  - Συναγερμός και διακοπή
11 Υπενθύμιση Καθαρισμού ¹⁾	ενεργοποίηση / απενεργοποίηση
12 -	-
13 Λειτουργία Demo	Κωδικός ενεργοποίησης: 2468
14 Έκδοση λογισμικού	Έλεγχος
15 Επαναφορά όλων των ρυθμίσεων	Ναι / Όχι

¹⁾ μόνο σε επιλεγμένα μοντέλα

Οι προεπιλεγμένες ρυθμίσεις ξεκινούν από 02. Χρησιμοποιήστε το  και  για πλοήγηση.

5.6 Κλείδωμα

Η λειτουργία αυτή αποτρέπει την ακούσια αλλαγή της λειτουργίας της συσκευής.

Όταν ενεργοποιείται ενώ η συσκευή είναι σε λειτουργία, κλειδώνει τον πίνακα χειρισμού, διασφαλίζοντας ότι οι τρέχουσες ρυθμίσεις μαγειρέματος συνεχίζονται χωρίς διακοπή.

Όταν ενεργοποιείται ενώ η συσκευή είναι απενεργοποιημένη, διατηρεί τον πίνακα χειρισμού κλειδωμένο, αποτρέποντας την ακούσια ενεργοποίηση της συσκευής.

 - πατήστε παρατεταμένα για να ενεργοποιήσετε και να απενεργοποιήσετε τη λειτουργία.

 - αναβοσβήνει 3 φορές όταν ενεργοποιείται το κλείδωμα.

5.7 Αξεσουάρ



Διατίθενται αξεσουάρ ανάλογα με το μοντέλο. Σαρώστε τον κωδικό QR για να ελέγξετε τον τρόπο χρήσης των αξεσουάρ που παρέχονται με τη συσκευή σας. Μπορείτε να παραγγείλετε τα προαιρετικά αξεσουάρ ξεχωριστά. Για περισσότερες πληροφορίες, επικοινωνήστε με τον τοπικό σας προμηθευτή.

Μια μικρή εγκοπή στο επάνω μέρος αυξάνει την ασφάλεια και παρέχει προστασία με κλίση. Το πλαίσιο γύρω από τη σχάρα αποτρέπει την ολίσθηση των μαγειρικών σκευών από αυτήν.

Εισαγάγετε το αξεσουάρ (μεταλλική σχάρα / ταψί) ανάμεσα στις ράβδους οδήγησης του στηρίγματος ραφιού. Βεβαιωθείτε ότι η σχάρα εφάπτεται στο πίσω μέρος του εσωτερικού του φούρνου και ότι τα ποδαράκια της είναι στραμμένα προς τα κάτω.

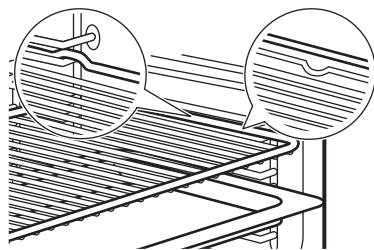

Αν το ταψί σας έχει κλίση, τοποθετήστε το προς το πίσω μέρος του εσωτερικού του φούρνου.

Εάν υπάρχει επιγραφή στο αξεσουάρ, βεβαιωθείτε ότι είναι στραμμένο προς το μέρος σας.

Αν χρησιμοποιείτε ταψί με οπές, τοποθετήστε το από κάτω για να συλλέξετε υγρά που στάζουν.

6. ΥΠΟΔΕΪΞΕΙΣ ΚΑΙ ΣΥΜΒΟΥΛΕΣ





6.1 Συστάσεις μαγειρέματος

Οι τιμές θερμοκρασίας και χρόνου ψησίματος στους πίνακες είναι μόνο ενδεικτικές. Εξαρτώνται από τις συνταγές, καθώς και από την ποιότητα και ποσότητα των υλικών που χρησιμοποιούνται. Αν δεν μπορείτε να βρείτε τις

ρυθμίσεις για μια συγκεκριμένη συνταγή, αναζητήστε μια παρόμοια.

Μετρήστε τις θέσεις σχάρας αρχίζοντας από το κάτω μέρος του φούρνου.





Σύμβολα που χρησιμοποιούνται στους πίνακες:

	Τύπος φαγητού
	Πρόγραμμα
°C	Θερμοκρασία
	Θέση σχάρας
	Χρόνος μαγειρέματος (λεπ)
	Πρόσθετες πληροφορίες

6.2 Υγρός Θερμός Αέρας

Για καλύτερα αποτελέσματα, ακολουθήστε τις προτάσεις που αναγράφονται στον παρακάτω πίνακα.















	°C			
Γλυκά ψωμάκια, 16 τεμάχια	180	2	20 - 30	1)
Ψωμάκια, 9 τεμάχια	180	2	30 - 40	1)
Πίσα, κατεψυγμένη, 0,35 kg	220	2	10 - 15	2)
Κέικ ΚορμόςΚέικ ΚορμόςΚέικ Κορμός	170	2	25 - 35	1)
Κέικ brownie	175	3	25 - 30	1)
Σουφλέ, 6 τεμάχια	200	3	25 - 30	3)
Βάση τάρτας από αφράτη ζύμη	180	2	15 - 25	4)
Κέικ «σάντουιτς»	170	2	40 - 50	5)
Ψάρι ποσέ, 0,3 kg	180	3	20 - 25	1)
Ψάρι Ολόκληρο, 0,2 kg	180	3	25 - 35	1)
Ψάρι φιλέτο, 0,3 kg	180	3	25 - 30	6)
Κρέας ποσέ, 0,25 kg	200	3	35 - 45	1)
Σουβλάκια, 0,5 kg	200	3	25 - 30	1)
Μπισκότα, 16 τεμάχια	180	2	20 - 30	1)
Μακαρόν, 24 τεμάχια	180	2	25 - 35	1)
Κέικ Muffins, 12 τεμάχια	170	2	30 - 40	1)
Αλμυρά αρτοσκευάσματα, 20 τεμάχια	180	2	25 - 30	1)
Μπισκότα βουτύρου, 20 τεμάχια	150	2	25 - 35	1)

	°C			
Ταρτάκια, 8 τεμάχια	170	2	20 - 30	1)
Λαχανικά, ποσέ, 0,4 kg	180	3	35 - 45	1)
Χορτοφαγική ομελέτα	200	3	25 - 30	6)
Μεσογειακά λαχανικά, 0,7 kg	180	4	25 - 30	1)

- 1) Χρησιμοποιήστε ταψί ψησίματος ή ταψί υγρών.
- 2) Χρησιμοποιήστε μεταλλική σχάρα.
- 3) Χρησιμοποιήστε έξι μικρές κεραμικές φόρμες σε μεταλλική σχάρα.
- 4) Χρησιμοποιήστε βάσης τάρτας σε μεταλλική σχάρα.
- 5) Χρησιμοποιήστε σκεύος ψησίματος σε μεταλλική σχάρα.
- 6) Χρησιμοποιήστε ταψί πίτσας σε μεταλλική σχάρα.

6.3 Πληροφορίες για ιδρύματα δοκιμών

Δοκιμές σύμφωνα με το IEC 60350-1.

		°C		
Μικρά κέικ (20 τεμάχια/ταψί)				
	3	170	20 - 35	1)
	3	150 - 160	20 - 35	1)
	2 και 4	150 - 160	20 - 35	1)
Μηλόπιτα, 2 φόρμες Ø20 cm				
	2	180	70 - 90	2)
	2	160	70 - 90	2)
Αφράτο κέικ χωρίς λιπαρά, φόρμα για κέικ Ø26 cm				
	2	170	40 - 50	2) 3)
	2	160	40 - 50	2) 3)
	2 και 4	160	40 - 60	2) 3)
Μπισκ. Ζύμ. Κουρού				
	3	140 - 150	20 - 40	1)
	2 και 4	140 - 150	25 - 45	1)
	3	140 - 150	25 - 45	1)



Τοστ

4 μέγ. 1 - 5 2) 3)

- 1) Χρήση Ταψί ψησίματος.
- 2) Χρήση Μεταλλική σχάρα.
- 3) Προθερμάνετε τη συσκευή για 10 λεπτά.

7. ΦΡΟΝΤΙΔΑ ΚΑΙ ΚΑΘΑΡΙΣΜΑ

7.1 Σημειώσεις για τον καθαρισμό

- Χρησιμοποιήστε ένα καθαριστικό διάλυμα για μεταλλικές επιφάνειες.
- Καθαρίστε και ελέγξτε το λάστιχο της πόρτας γύρω από το πλαίσιο του εσωτερικού του φούρνου.
- Χρησιμοποιήστε το υγρό αφαίρεσης αλάτων που συνιστά ο κατασκευαστής για να αφαιρέσετε τα υπολείμματα αλάτων.
- Η υγρασία μπορεί να συμπυκνωθεί στη συσκευή ή στα γυάλινα πλαίσια της πόρτας. Για να μειώσετε τη συμπύκνωση, αφήστε τη συσκευή να λειτουργήσει για 10 λεπτά πριν το μαγείρεμα. Μην αποθηκεύετε τρόφιμα στη συσκευή για περισσότερο από 20 λεπτά.
- Μην πλένετε τα αξεσουάρ σε πλυντήριο πιάτων.

7.2 Αφαίρεση των στηριγμάτων σχαρών

1. Βεβαιωθείτε ότι ο φούρνος είναι κρύος.
2. Τραβήξτε το μπροστινό τμήμα του στηριγματος σχαρών για να το αποσπάσετε από το πλαϊνό τοίχωμα.
3. Τραβήξτε το πίσω άκρο του στηριγματος σχαρών από το πλαϊνό τοίχωμα και αφαιρέστε το.
4. Τοποθετήστε τα στηρίγματα σχάρας στην αρχική τους θέση. Επαναλάβετε τα βήματα με την αντίστροφη σειρά.

Αν παρέχονται τηλεσκοπικοί οδηγοί, οι πείροι συγκράτησής τους πρέπει να είναι στραμμένοι προς τα εμπρός.

7.3 Καθαρισμός με Νερό

Αυτή η διαδικασία καθαρισμού χρησιμοποιεί υγρασία για την αφαίρεση υπολειμμάτων λίπους και τροφών από τη συσκευή.

1. Τοποθετήστε νερό στο ανάγλυφο τμήμα του εσωτερικού του φούρνου: 300 ml.

2. Πιέστε το .
3. Πιέστε το ή το για να επιλέξετε 01. Πιέστε το OK.
4. Αφήστε τη συσκευή να λειτουργήσει για 30 λεπτά. Όταν τελειώσει ο καθαρισμός, ακούγεται το σήμα. Απενεργοποιεί τη συσκευή.
5. Περιμένετε μέχρι να κρυώσει η συσκευή. Σκουπίστε το εσωτερικό του φούρνου με ένα μαλακό πανί.

7.4 Αφαίρεση και τοποθέτηση πόρτας

Μπορείτε να αφαιρέσετε την πόρτα του φούρνου και τα εσωτερικά τζάμια, για να τα καθαρίσετε. Διαβάστε ολόκληρες τις οδηγίες σχετικά με την «Αφαίρεση και εγκατάσταση της πόρτας», προτού αφαιρέσετε τα τζάμια.

ΠΡΟΣΟΧΗ!

Μη χρησιμοποιείτε τη συσκευή χωρίς τα γυάλινα πάνελ.

1. Ανοίξτε εντελώς την πόρτα και κρατήστε και τους δύο μεντεσέδες.

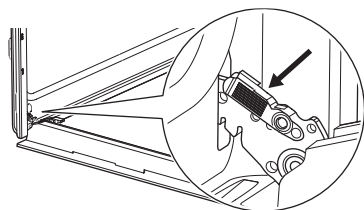

2. Ανασηκώστε και τραβήξτε τα μάνδαλα μέχρι να κουμπώσουν με κλικ.

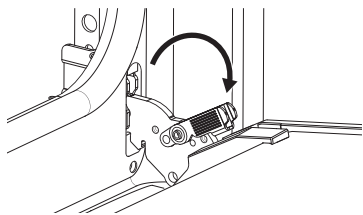

3. Κλείστε την πόρτα του φούρνου μέχρι τη μέση στην πρώτη θέση ανοίγματος. Στη συνέχεια, ανασηκώστε και τραβήξτε την πόρτα για να την αφαιρέσετε από την υποδοχή της.

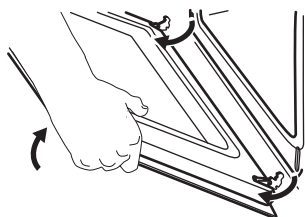

4. Τοποθετήστε την πόρτα επάνω σε ένα απαλό πανί και σε σταθερή επιφάνεια.
5. Κρατήστε το πλαίσιο της πόρτας **A** στο πάνω άκρο της πόρτας στις δύο πλευρές και σπρώξτε προς τα μέσα για να απελευθερώσετε το κλιπ στερέωσης.

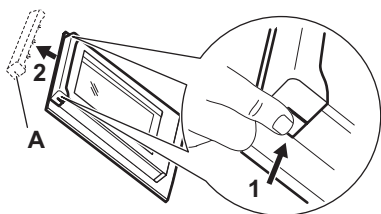

6. Τραβήξτε το πλαίσιο της πόρτας προς τα εμπρός για να το αφαιρέσετε.

7. Κρατήστε τα γυάλινα πάνελ από το επάνω άκρο τους, ένα-ένα, και τραβήξτε τα προς τα πάνω έξω από τον οδηγό. Βεβαιωθείτε ότι το τζάμι ολισθαίνει εντελώς εκτός των στηριγμάτων.

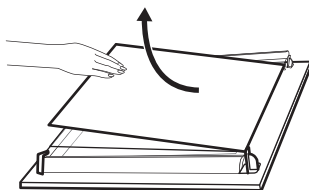

8. Καθαρίστε τα γυάλινα πάνελ με νερό και σαπούνι. Σκουπίστε προσεκτικά τα γυάλινα πάνελ. Μην καθαρίζετε τα γυάλινα πάνελ στο πλυντήριο πιάτων.
9. Μετά τον καθαρισμό, τοποθετήστε τα τζάμια και την πόρτα του φούρνου. Βεβαιωθείτε ότι τοποθετήσατε τα τζάμια με τη σωστή σειρά. Ελέγξτε για το σύμβολο / την εκτύπωση στην πλευρά του γυάλινου πάνελ. Εάν η πόρτα έχει τοποθετηθεί σωστά, θα ακούσετε ένα χαρακτηριστικό κλικ όταν κλείνετε τα μάνδαλα.

7.5 Αντικατάσταση του λαμπτήρα

Αποσυνδέστε τη συσκευή από το δίκτυο και περιμένετε μέχρι να κρυώσει.

Αντικαταστήστε τον λαμπτήρα με άλλον, ανθεκτικό σε θερμοκρασίες έως 300 °C.

Πίσω λαμπτήρας

1. Στρέψτε το γυάλινο κάλυμμα, για να το αφαιρέσετε.
2. Καθαρίστε το γυάλινο κάλυμμα.
3. Αντικαταστήστε τον λαμπτήρα.
4. Τοποθετήστε το γυάλινο κάλυμμα.

8. ΑΝΤΙΜΕΤΩΠΙΣΗ ΠΡΟΒΛΗΜΑΤΩΝ

Εάν δεν μπορείτε να αντιμετωπίσετε το πρόβλημα μόνοι σας, επικοινωνήστε με τον αντιπρόσωπό μας ή το Εξουσιοδοτημένο Κέντρο Σέρβις. Οι λεπτομέρειες του σέρβις αναγράφονται στην πινακίδα τεχνικών χαρακτηριστικών, που βρίσκεται στο πρόστινο πλαίσιο. Φαίνεται όταν ανοίγετε την πόρτα. Μην αφαιρείτε την πινακίδα τεχνικών χαρακτηριστικών.

Αν η οθόνη εμφανίζει έναν κωδικό σφάλματος που δεν βρίσκεται σε αυτόν τον πίνακα, σβήστε και ανάψτε την ασφάλεια του σπιτιού για

να κάνετε επανεκκίνηση στη συσκευή. Αν ο κωδικός σφάλματος επαναληφθεί, επικοινωνήστε με ένα Εξουσιοδοτημένο Κέντρο Σέρβις.

Δεν μπορείτε να ενεργοποιήσετε ή να χειριστείτε τη συσκευή. - Η συσκευή δεν είναι συνδεδεμένη στο ηλεκτρικό ρεύμα ή είναι συνδεδεμένη λανθασμένα.

Η συσκευή δεν προθερμαίνεται.

- η επιλογή Κλειδώμα είναι ενεργοποιημένη.

- Έχει ενεργοποιηθεί η αυτόματη απενεργοποίηση.

Η λάμπα δεν λειτουργεί. - Η λάμπα έχει καεί. Αντικαταστήστε τον λαμπτήρα.

Η λάμπα είναι απενεργοποιημένη. - Υγρός Θερμός Αέρας - ενεργοποιημένη.

Το παρέμβυσμα της πόρτας είναι κατεστραμμένο. - Μη χρησιμοποιείτε τη συσκευή. Επικοινωνήστε με ένα Εξουσιοδοτημένο Κέντρο Σέρβις.

Η οθόνη εμφανίζει "00:00". - Υπήρξε διακοπή ρεύματος. Ρυθμίστε την ώρα.

9. ΕΝΕΡΓΕΙΑΚΉ ΑΠΟΔΟΣΗ

9.1 Δελτίο πληροφοριών σχετικά με το προϊόν και πληροφορίες σχετικά με το προϊόν σύμφωνα με τους κανονισμούς (ΕΕ) αριθ. 65/2014 και (ΕΕ) αριθ. 66/2014

Όνομα προμηθευτή	AEG
Ταυτότητα μοντέλου	NBU5A40PE 949288067 NBU5A40PM 949287011 NBU5A43PB 949287010 OU5AB40PK 949287015 OU5AB40PM 949287012 OU5AB40WPK 949287016 TU5AB40PB 949287013 TU5AB43APB 949287023
Δείκτης ενεργειακής απόδοσης	61.2
Τάξη ενεργειακής απόδοσης	A++
Κατανάλωση ενέργειας με βασικό φορτίο, συμβατική λειτουργία	0.93 kWh/κύκλο
Κατανάλωση ενέργειας με βασικό φορτίο, λειτουργία με υποβοήθηση ανεμιστήρα	0.52 kWh/κύκλο
Αριθμός κοιλοτήτων	1
Πηγή θερμότητας	Ηλεκτρική ενέργεια
Ένταση	72 l
Τύπος φούρνου	Εντοιχιζόμενος φούρνος

Μάζα	NBU5A40PE	29,1 kg
	NBU5A40PM	27,9 kg
	NBU5A43PB	29,7 kg
	OU5AB40PK	29,0 kg
	OU5AB40PM	29,4 kg
	OU5AB40WPK	29,0 kg
	TU5AB40PB	29,0 kg
	TU5AB43APB	30,1 kg

Η συσκευή έχει υποβληθεί σε δοκιμές σύμφωνα με το: EN IEC 60350-1.

9.2 Απαιτήσεις πληροφοριών σύμφωνα με τον κανονισμό (ΕΕ) 2023/826

Κατανάλωση ισχύος σε κατάσταση αναμονής	0,8 W
Μέγιστος χρόνος που απαιτείται ώστε ο εξοπλισμός να επιτύχει αυτόματα την κατάλληλη λειτουργία χαμηλής ισχύος	20 λεπ

Η συσκευή έχει υποβληθεί σε δοκιμές σύμφωνα με τα: EN 50564.

9.3 Συμβουλές εξοικονόμησης ενέργειας

- Κρατήστε την πόρτα κλειστή κατά τη διάρκεια του μαγειρέματος και αποφύγετε να την ανοίγετε συχνά.
- Διατηρείτε καθαρό το λάστιχο της πόρτας και βεβαιωθείτε ότι είναι καλά στερεωμένο στη θέση του.
- Χρησιμοποιήστε μεταλλικά ή σκούρα, μη ανακλαστικά σκεύη.
- Παραλείψτε την προθέρμανση εκτός αν είναι απαραίτητη.
- Ελαχιστοποιήστε τις διακοπές μεταξύ του ψησίματος πολλών φαγητών.
- Όταν είναι εφικτό, χρησιμοποιήστε τις λειτουργίες μαγειρέματος με αέρα για να εξοικονομήσετε ενέργεια.

- Χρησιμοποιήστε την υπολειπόμενη θερμότητα για να διατηρήσετε το φαγητό ζεστό. Μειώστε τη θερμοκρασία της συσκευής στο ελάχιστο 3 - 10 λεπτά πριν από το τέλος του μαγειρέματος.
- Απενεργοποιήστε τη λάμπα κατά τη διάρκεια του μαγειρέματος, εκτός εάν χρειάζεται. Ανατρέξτε στην ενότητα «Ρυθμίσεις».
- Υγρός Θερμός Αέρας (μόνο για επιλεγμένα μοντέλα) - αυτή η λειτουργία χρησιμοποιήθηκε για συμμόρφωση με την τάξη ενεργειακής απόδοσης και τις απαιτήσεις για τον οικολογικό σχεδιασμό (σύμφωνα με τα EU 65/2014 και EU 66/2014). Δοκιμές σύμφωνα με το: IEC/EN 60350-1. Η πόρτα του φούρνου θα πρέπει να είναι κλειστή κατά τη διάρκεια του μαγειρέματος, έτσι ώστε η λειτουργία να μη διακόπτεται και ο φούρνος να λειτουργεί με την υψηλότερη δυνατή ενεργειακή απόδοση. Όταν χρησιμοποιείτε αυτήν τη λειτουργία, ο λαμπτήρας απενεργοποιείται αυτόματα. Σε μερικά μοντέλα απαιτούνται 30 δευτ.
- Αυτόματη απενεργοποίηση: για λόγους ασφαλείας, αν το πρόγραμμα είναι ενεργό και δεν αλλαχθούν οι ρυθμίσεις, η συσκευή απενεργοποιείται αυτόματα μετά από ορισμένο χρονικό διάστημα. Εάν σκοπεύετε να εκτελέσετε ένα πρόγραμμα για διάρκεια που υπερβαίνει την ώρα αυτόματης απενεργοποίησης, ρυθμίστε τον χρόνο μαγειρέματος.
 - 12,5 ώ: 30-115 °C
 - 8,5 ώ: 120-195 °C
 - 5,5 ώ: 200-245 °C
 - 3 ώ: 250-μέγιστο °C

10. ΠΕΡΙΒΑΛΛΟΝΤΙΚΑ ΘΈΜΑΤΑ

Ανακυκλώστε τα υλικά με το σύμβολο . Τοποθετήστε τα υλικά της συσκευασίας στους κατάλληλους κάδους ανακύκλωσης. Συμβάλτε στην προστασία του περιβάλλοντος και της ανθρώπινης υγείας μέσω της ανακύκλωσης αποβλήτων ηλεκτρικών και ηλεκτρονικών συ-

σκευών. Μην απορρίπτετε συσκευές που φέρουν σήμανση με το σύμβολο  μαζί με τα οικιακά απορρίματα. Επιστρέψτε το προϊόν στην τοπική εγκατάσταση ανακύκλωσης ή επικοινωνήστε με την αρμόδια δημοτική υπηρεσία.

1. BIZTONSÁGI INFORMÁCIÓK.....	40	6. TANÁCSOK ÉS TIPPEK.....	47
2. BIZTONSÁGI UTASÍTÁSOK.....	42	7. ÁPOLÁS ÉS TISZTÍTÁS.....	48
3. TERMÉKLEÍRÁS.....	44	8. HIBAELHÁRÍTÁS.....	50
4. AZ ELSŐ HASZNÁLAT ELŐTT.....	44	9. ENERGIAHATÉKONYSÁG.....	50
5. MINDENNAPI HASZNÁLAT.....	44	10. KÖRNYEZETVÉDELMI TUDNIVALÓK.....	51

1. ⚠ BIZTONSÁGI INFORMÁCIÓK

A készülék üzembe helyezése és használata előtt gondosan olvassa el a mellékelt útmutatót. A gyártó nem vállal felelősséget a helytelen beszerelés vagy használat miatt keletkezett sérülésekért és károkért. Az útmutatót tartsa biztonságos és elérhető helyen, hogy szükség esetén mindig a rendelkezésére álljon.

1.1 Gyermek és fogyatékkal élő személyek biztonsága

- Ezt a készüléket 8 év feletti gyermekek, csökkent fizikai, érzékelési vagy szellemi képességekkel rendelkező felnőttek, illetve megfelelő tudással vagy gyakorlattal nem rendelkező személyek csak felügyelet mellett, vagy abban az esetben használhatják, ha megfelelő oktatást kaptak a készülék biztonságos hasz-

nálatára, és megértik az esetleges veszélyeket. A 8 évesnél fiatalabb gyermekek, illetve a súlyos, komplex fogyatékkal élő személyek állandó felügyelet nélkül nem tartózkodhatnak a készülék közelében.

- Gondoskodni kell a gyermekek felügyeletéről, hogy ne játsszanak a készülékkel.
- Minden csomagolóanyagot tartson távol a gyermekektől, és megfelelően ártalmatlanítsa azokat.
- FIGYELMEZTETÉS: Használat közben a készülék és hozzáférhető részei nagyon felforrósodhatnak. Tartsd távol a gyerekeket és háziállatokat használat és hűtés közben.
- Aktiválja a gyermekbiztonsági eszközt, ha elérhető.
- A gyerekek nem takaríthatják vagy karbantarthatják a

készüléket felügyelet nélkül.

1.2 Általános biztonság

- A készülék kizárólag ételkészítési célra szolgál.
- Ezt a készüléket háztartási célú, beltérben történő használatra tervezték.
- Ez a készülék használható irodákban, szállodai vendégszobákban, panziókban, vendégházakban és más hasonló szálláshelyeken, ahol a használat nem haladja meg a háztartási használat (átlagos) szintjét.
- A bútorba való beépítés előtt ne használja a készüléket.
- Bármilyen karbantartás megkezdése előtt válassza le a készüléket az elektromos hálózatról.
- Ha a tápkábel megsérül, azt a gyártónak vagy a márkaszerviznek vagy más hasonlóan képzett személynek kell kicserélnie, nehogy elektromos veszélyhelyzet álljon elő.
- FIGYELMEZTETÉS: Az izó cseréje előtt győződjön

meg arról, hogy a készülék ki van kapcsolva, hogy megelőzze áramütést.

- FIGYELMEZTETÉS: Használat közben a készülék és hozzáférhető részei nagyon felforrósodhatnak. Ügyeljen arra, hogy ne érintse meg a fűtőelemeket vagy a sütőtér felületét.
- Amikor a sütőből kiveszi vagy behelyezi a tartozékokat vagy edényeket, mindig használjon konyhai edényfogó kesztyűt.
- A polctartók eltávolításához először a polctartó elejét, majd a hátulját húzza el az oldalfaltól. A polctartókat a kiszereléssel ellentétes sorrendben helyezze vissza.
- A készülék tisztításához ne használjon nagy nyomású gőzt.
- Ne használjon súrolószert vagy éles fém kaparóeszközt a sütőajtó üvegének tisztítására, mivel ezek megkarcolhatják a felületet, ami az üveg megrepedését eredményezheti.

2. BIZTONSÁGI UTASÍTÁSOK

2.1 Installation

FIGYELMEZTETÉS!

A készüléket csak képzett személy helyezheti üzembe.

- Távolítsa el az összes csomagolóanyagot.
- Ne helyezzen üzembe, és ne is használjon sérült készüléket.
- Kövesse a weboldalunkon elérhető telepítési utasításokat.
- Legyen óvatos a készülék mozgatásakor, mivel nehéz. Mindig használjon munkavédelmi kesztyűt és zárt lábbelit.
- Soha ne húzza a készüléket a fogantyújánál fogva.
- A készüléket az üzembe helyezési követelményeknek megfelelő, biztonságos helyre telepítse.
- Tartsa meg a minimális távolságot a többi készüléktől és egységtől.
- A készülék felszerelése előtt győződjön meg arról, hogy az vízszintes, és az ajtó akadálytalanul nyílik.
- A készülék elektromos hűtőrendszerrel van felszerelve. Ezt az elektromos tápellátással kell működtetni.

2.2 Elektromos csatlakozás

FIGYELMEZTETÉS!

Tűz- és áramütésveszély.

- Az összes elektromos kapcsolódást képzett villanyszerelőnek kell kialakítania.
- Ellenőrizze, hogy az adattáblán szereplő adatok megfelelnek-e a helyi elektromos hálózat feszültség paramétereinek.
- A készüléket földelni kell. Mindig használjon megfelelően felszerelt ütészálló aljzatot.
- Ne használjon többdugós adaptert és hosszabbító kábelt.
- Kerülje a hálózati csatlakozódugó és kábel sérülését. Ha cserére van szükség, azt hivatalos szervizközpontunknak kell elvégeznie.
- Ügyeljen arra, hogy a hálózati kábelek ne kerüljenek közel, illetve ne érjenek hozzá a készülék ajtajához vagy a készülék alatti rekeszhez, különösen akkor, ha a készülék működik, vagy ajtaja forró.
- A feszültség alatt álló és szigetelt alkatrészek érintésvédelmi részeit úgy kell

rögzíteni, hogy szerszám nélkül ne lehessen eltávolítani azokat.

- Csak az üzembe helyezés befejezése után csatlakoztassa a hálózati csatlakozódugót a hálózati aljzatba. A telepítés után biztosítsa a hálózati csatlakozóhoz való hozzáférést.
- Ha a hálózati aljzat meglazult, ne csatlakoztassa a hálózati csatlakozódugót.
- A hálózati kábel meghúzásával ne válassa le a kábelet. Ehhez a csatlakozódugót fogja meg.
- Csak megfelelő szigetelőberendezéseket használjon: vezetékvédő megszakítókat, biztosítékokat (a tartóból kivett csavaros típusú biztosítékokat), földszivárgásgátlókat és kontaktorokat.
- A villamos hálózatnak rendelkeznie kell egy leválasztó eszközzel, amely minden póluson leválasztja a készüléket a hálózatról, legalább 3 mm érintkezénytávolsággal.
- Ez a készülék hálózati kábellel és dugasszal kerül szállításra.

Az üzembe helyezéshez vagy cseréhez használható vezeték típusok Európa számára:

H07 RN-F, H05 RN-F, H05 RRF, H05 VV-F, H05 V2V2-F (T90), H05 BB-F

A kábel keresztmetszetéhez nézze meg az adattáblán szereplő összteljesítményt. Hivatkozhat a táblára is:

Összteljesítmény (W)	Vezeték keresztmetszet (mm ²)
maximum 1,380	3x0.75
maximum 2,300	3x1
maximum 3,680	3x1.5

A földelővezetékeknek (zöld/sárga) 2 cm-rel hosszabbnak kell lennie a barna fázisnál és a kék semleges vezetéknel.

2.3 Használat

FIGYELMEZTETÉS!

Sérülés-, égés-, áramütés- és robbanásveszély.

- Ne változtassa meg a készülék műszaki jellemzőit.

- Ügyeljen arra, hogy a szellőzőnyílásokat ne zárja el semmi.
- Működés közben ne hagyja felügyelet nélkül a készüléket.
- Minden használat után kapcsolja ki a készüléket.
- Legyen óvatos a készülék ajtájának kinyitásakor működés közben, mivel forró levegő és alkoholtartalmú összetevőkből származó gyúlékony keverékek szabadulhatnak fel.
- Ne működtesse a készüléket nedves kézzel, vagy amikor az vízzel érintkezik.
- Ne gyakoroljon nyomást a nyitott ajtóra.
- Ne használja a készüléket munka- vagy tárolófelületként.
- Tartsa távol a szikrákat és a nyílt lángokat a készüléktől, amikor az ajtó nyitva van.
- Csak jóváhagyott üveget és befőttesüveget használjon a tartósításhoz.
- Ne helyezze gyúlékony termékeket a készülék közelében.

FIGYELMEZTETÉS!

A készülék károsodásának veszélye áll fenn!

- A zománc károsodásának vagy elszíneződésének megelőzéséhez:
 - Ne helyezze az edényeket vagy tárgyakat közvetlenül a sütőtér aljára.
 - Ne helyezze az alumínium fóliát közvetlenül a sütőtér aljára.
 - ne engedjen vizet a forró készülékbe.
 - Főzés után ne hagyjon nedves edényeket és ételeket a készülékben.
 - Legyen óvatos a kiegészítők eltávolításakor vagy beszerelésekor.
- A zománc vagy rozsdamentes acél elszíneződése nem befolyásolja a készülék teljesítményét.
- Használjon mély serpenyőt nedves süteményekhez, mivel a gyümölcslevek tartós foltokat okozhatnak.
- Főzés közben a készülék ajtáját mindig tartsa csukva.
- Ha a készüléket bútorlap mögé szerelik, ne csukja be a panelt használat közben, vagy amíg a készülék teljesen le nem hűlt, hogy elkerülje a hő és a nedvesség okozta károkat.
- A termékben található izzó(k)ra és a külön kapható pótizzókra vonatkozó tudnivalók: Ezek az izzók arra készültek, hogy

megfeleljenek a háztartási készülékekben fennálló szélsőséges fizikai feltételeknek, mint például hőmérséklet, rezgés, magas páratartalom, illetve arra használatosak, hogy jelezzék a készülék működési állapotát. Nem alkalmasak egyéb felhasználásra, valamint helyiségek megvilágítására.

- Ez a termék egy G energiahatékonysági osztályú fényforrást tartalmaz.
- Csak az azonos műszaki jellemzőkkel rendelkező lámpákat használjon .
- A készülék javítását bízza a márkaszervizre. Mindig eredeti pótalkatrészt használjon.

2.4 Ápolás és tisztítás

FIGYELMEZTETÉS!

Személyi sérülés, tűz vagy a készülék károsodásának veszélye áll fenn!

- Karbantartás előtt kapcsolja ki és húzza ki a készüléket a konnektorból.
- Biztosítsa, hogy a készülék hideg legyen, hogy elkerülje az üveg törését. Ha az ajtó üvegpaineljei sérültek, forduljon a hivatalos szervizhez a csere érdekében.
- Legyen óvatos, amikor az ajtót leszereli a készülékről.
- Minden használat után tisztítsa meg és szárítsa meg a készüléket, a sütőteret és a tartozékokat, hogy megakadályozza a gőzkondenzációt, a korróziót és a felületi romlást.
- A készülék és a tartozékok tisztításához használjon mikroszálás kendőt, meleg vizet és semleges tisztítószeret. Ne használjon súrolószereket, tisztítószivacsokat, oldószereket, éles szelű vagy fém tárgyakat.
- Sütőtisztító spray használatakor kövesse a csomagoláson található biztonsági utasításokat.

2.5 Ártalmatlanítás

FIGYELMEZTETÉS!

Sérülés- vagy fulladásveszély áll fenn.

- A készülék ártalmatlanítására vonatkozó tájékoztatásért lépjen kapcsolatba a helyi hatóságokkal.
- Húzza ki a készüléket a hálózatból, majd vágja le és dobja ki az elektromos kábelt.

3. TERMÉKLEÍRÁS

3.1 Általános áttekintés

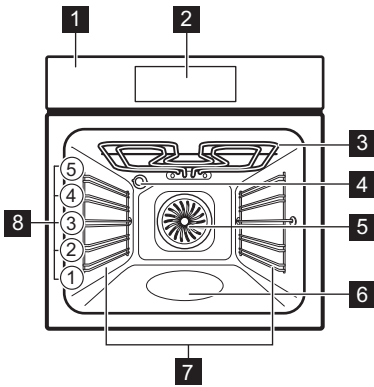

- 1 Kezelőpanel
- 2 Kijelző
- 3 Fűtőelem
- 4 Lámpa
- 5 Ventilátor

- 6 Sütőtér mélyedése - Víztisztítás tartálya
- 7 Kivehető polctartó
- 8 Polcpozíciók

3.2 Érintőmezők

	A készülék be- és kikapcsolása.
	A menüben való navigáláshoz.
	A beállítások módosításához.
	Nyomja meg a funkció beállításához: AirFry.
	A segédletű főzési funkció beállítása.
	Nyomja meg az időzítő funkció beállításához.
	Beállítások megadásához.
	Nyomja meg a választás megerősítéséhez.

4. AZ ELSŐ HASZNÁLAT ELŐTT

4.1 Az idő beállítása

1. Az óra és perc beállításához nyomja meg a **+** vagy a **-** gombot.
2. A megerősítéshez nyomja meg a **OK** gombot.

4.2 Kezdeti előmelegítés és tisztítás

1. Melegítse elő az üres készüléket, hogy eltávolítsa a szagokat. Szellőztesse ki a helyiséget.
2. Vegyen ki minden tartozékot és a kivehető polctartókat

3. Állítsa az egyes funkciókat maximális hőmérsékletre, és hagyja a készüléket meghatározott ideig működni: 1 ó, 15 perc, 15 perc. Tekintse meg a Mindennapi használat.

4. Kapcsolja ki a készüléket, és hagyja lehűlni.
5. Tisztítsa meg mikroszálal ruhával, meleg vízzel és lágy tisztítószerrel. Tegye vissza a tartozékokat és a polctartókat.

5. MINDENNAPI HASZNÁLAT

5.1 Sütőfunkciók

- Hőlégbefúvás, nagy hőfok:** Egyenletes sütés, omlósság, aszalás

- Alsó + felső sütés / Víztisztítás:** Hagyományos sütés / Tisztítás







- AirFry:** Étél kevesebb olajban és sütőpapír nélkül történő sütése

	Fagyasztott ételek: Sült burgonya, burgonyás zöldségek/kroketek, tavaszi tekercek
	Pizza funkció: Pizzasütés
	Alsó sütés: Sütemény sütése
	Kiolvasztás: Kiolvasztás
	Konvekciós levegő (nedves): Sütés
	Grill: Pirítás, grillezés
	Infrasütés: Hús sütése, pirítás
	Újramelegítés: Felmelegítés / sütés

A funkció megváltoztatásához nyomja meg a  gombot a készülék kikapcsolásához, majd nyomja meg újra, hogy vissza bekapcsolja.

Egyes sütőfunkciók során a sütőlámpa automatikusan kikapcsolhat 80°C alatt.





5.2 Beállítás: Sütőfunkciók

1. Nyomja meg a  gombot a készülék bekapcsolásához.
2. Nyomja meg a  vagy  gombot a funkciók navigálásához.
3. Nyomja meg a  vagy a  gombot a hőmérséklet beállításához.
4. Nyomja meg: OK.
5. Nyomja meg:  gombot a sütőfunkció kikapcsolásához.



— Folyamatjelző sáv - vizuálisan jelzi, amikor a készülék eléri a beállított hőmérsékletet, vagy amikor a sütési idő véget ér.

» Gyors felfűtés - nyomja meg és tartsa lenyomva: OK 3 másodpercig a felmelegedési fázis alatt, hogy lerövidítse a felmelegedési időt. Ez bizonyos sütőfunkcióknál áll rendelkezésre. A ventilátor automatikusan bekapcsolhat.

5.3 Timer







1. Nyomja meg: .
2. Nyomja meg a  vagy  gombot az időzítő funkció kiválasztásához.
3. Nyomja meg a  vagy  gombot az idő beállításához. Nyomja meg: OK.

Az időmérő funkció törléséhez nyomja meg és tartsa lenyomva 3 másodpercig: .



Időzítő funkciók	
	Visszaszámlálás beállítása. Amikor az időzítés véget ér, hangjelzés hallható.
	Visszaszámlálás beállítása. Ha az időmérő lejár, a jelzés megszólal, és a főzés leáll.
	Sütés elindításának és / vagy befejezésének késleltetése.
Működés-időzítő	Annak a megjelenítése, hogy a készülék mennyi ideig működik a funkció elindításától számítva. Az időzítő menüből visszaállítható.

























5.4 Beállítás: Előre programozott sütés

Előre programozott sütés Az almenü olyan programokból áll, amelyeket különleges ételekhez terveztek. A programok megfelelő beállítással kezdődnek. Sütés közben beállíthatja az időt és a hőmérsékletet.







1. Nyomja meg a  gombot a készülék bekapcsolásához.
2. Nyomja meg: .
3. Nyomja meg:  vagy  az előre programozott sütés funkciók kiválasztásához.
4. Nyomja meg:  vagy  a beállítások módosításához.
5. A megerősítéshez nyomja meg a OK gombot.
6. Amikor a funkció véget ért, ellenőrizze, hogy elkészült-e az étel. Szükség szerint növelje az elkészítési időt. Az ételhőmérvével történő előre programozott sütés eljárása ugyanaz.

Almenü: Előre programozott sütés



Magyarázat	
	Súlybeállítás is lehetséges.
	A sütés megkezdése előtt melegítse elő a készüléket.
	Polcszint. Tekintse meg a Termékleírás.

Ételek	
 Pizza	  2 ; sütőtálca sütőpapírral béleelve
 Csirke 1 - 1.5 kg; friss	9  1; sütőtálca ,  2; drótpolc , A sütés félidejében fordítsa meg a csirkét, hogy egyenletesen piruljon.
 Marha 1 - 1,5 kg; 4 - 5 cm vastag darab	 2; sütő tálca A húst néhány percgig süsse elő serpenyőben. Helyezze be a készülékbe.
 Filé	  3; tűzálló edény a huzalpolcon
 Lasagne 1 - 1.5 kg	 2; tűzálló edény a huzalpolcon
 Quiche	 2; sütőforma a huzalpolcon
 Burgonya 1 kg	 2; Sütő tálca Helyezze az egész, héjas burgonyákat a sütő tálcára.
 Csöben sült zöldség 1 - 1.5 kg	 3; sütő tálca sütőpapírral béleelve Darabolja fel a zöldségeket.
 Muffin	  3; muffinsütő huzalpolcon
 Ciabatta 0.8 kg	  2 ; sütő tálca sütőpapírral béleelve A fehér kenyérhez több idő szükséges.



5.5 Módosítás: Beállítások

- Nyomja meg a  gombot a készülék bekapcsolásához.
- Nyomja meg a  gombot a beállítások eléréséhez.
- Nyomja meg:  vagy  a beállítások módosításához. Nyomja meg: **OK**.
- Nyomja meg:  vagy  gombot az érték beállításához.
- Nyomja meg: **OK** a beállítási mód megerősítéséhez vagy a kilépéshez.
- Nyomja meg:  gombot a beállításokból való kilépéshez.

Almenü: Beállítások

Beállítás	Érték
01 Víz tisztítás	Tisztítóprogram
02 Napszak	Módosítás
03 Sütő világítás	Be/Ki
04 Gyors felfűtés	Be/Ki
05 Működésidőzítő	Be/Ki
06 Kijelző fényerő	1 - 5
07 Nyomógomb Hang	Beep, Clic, None
08 Figyelmeztető hangerő	1 - 4
09 -	-
10 Ételerzékelő ¹⁾	 - Riasztás,  - Riasztás és leállítás
11 Tisztítás emlékeztető ¹⁾	Be/Ki
12 -	-
13 Demo üzemmód	Aktiváló kód: 2468
14 Szoftver verzió	Ellenőrzés
15 Összes beállítás törlése	Igen / Nem

¹⁾ csak bizonyos modelleknél



A beállítások alapértelmezés szerint ekkor kezdődnek: **02**. Használja a  és  gombokat a navigáláshoz.

5.6 Funkciózár

Ez a funkció megakadályozza a készülék véletlen funkcióváltását.

Ha a készülék használata közben aktiválódik, lezárja a kezelőpanelt, így biztosítja, hogy az aktuális főzési beállítások zavartalanul folytatódjanak.

Ha a készülék kikapcsolt állapotában aktiválódik, a kezelőpanelt zárolva tartja, megakadályozva a készülék véletlen bekapcsolását.

  - Nyomja meg a funkció be- és kikapcsolásához.

 - három felvillanás jelzi a lezárás bekapcsolását.

5.7 Tartozékok



Modelltől függően kapható tartozékok. Olvassa be a QR-kódot a készülékhez mellékelt tartozékok használatának megtekintéséhez. Külön megrendelheti az opcionális tartozékokat. További

tudnivalóért vegye fel a kapcsolatot a helyi forgalmazóval.

A tetején lévő kis bemélyedés növeli a biztonságot és védi a dőlést. A polc körüli perem megakadályozza a főzőedény lecsúszását a polcra.

Helyezze be a tartozékot (huzalpolcot/tálcát) a polctartó vezető sínjei közé. Ügyeljen arra, hogy a polc hozzáérjen a sütő belsejének hátuljához, és a lábak lefelé nézzenek.

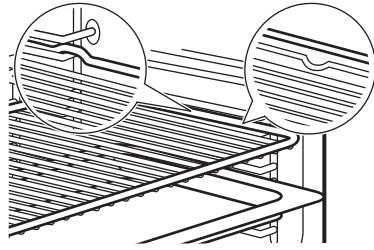

Ha a tálcát lejtős, helyezze a sütőtér hátsó részére felé.

Ha van felirat a tartozékon, győződjön meg arról, hogy az Ön felé néz.

Ha lyukas tálcát használ, helyezzen alá tálcát/edényt a lecsepegő folyadékok összegyűjtéséhez.





6. TANÁCSOK ÉS TIPPEK

6.1 Sütési javaslatok

A táblázatban szereplő hőmérsékleti értékek és sütési időtartamok csak tájékoztatóként szolgálnak. A receptektől, valamint a felhasznált összetevők minőségétől és mennyiségétől függenek. Ha nem találja a beállításokat egy adott recepthez, akkor keressen hasonló ételt.





A polcszintek számozása a sütő aljától felfelé történik.





A táblázatokban használt szimbólumok:





	Étel típusa
	Sütőfunkció
°C	Hőmérséklet
	Polcpozíció
	Főzési idő (perc)
	További információ

6.2 Konvekciós levegő (nedves)

A legjobb eredmény érdekében használja az alábbi táblázatban szereplő ajánlásokat.

	°C			
Édes roládok, 16 db	180	2	20 - 30	1)

	°C			
Péksütemény, 9 db	180	2	30 - 40	1)
Pizza, gyorsfagyasztott, 0,35 kg	220	2	10 - 15	2)
Kecsztetekercs	170	2	25 - 35	1)
Csokoládés sütemény	175	3	25 - 30	1)
Szuffli, 6 db	200	3	25 - 30	3)
Piskóta tortaalap	180	2	15 - 25	4)
Piskótatorta	170	2	40 - 50	5)
Párolt hal, 0,3 kg	180	3	20 - 25	1)
Hal egészben, 0,2 kg	180	3	25 - 35	1)
Halfilé, 0,3 kg	180	3	25 - 30	6)
Párolt hús, 0,25 kg	200	3	35 - 45	1)
Saslik, 0,5 kg	200	3	25 - 30	1)
Cookie (amerikai csokis keksz), 16 db	180	2	20 - 30	1)
Puszedli, 24 db	180	2	25 - 35	1)
Muffin, 12 db	170	2	30 - 40	1)
Sós aprósütemény, 20 db	180	2	25 - 30	1)

	°C			
Teasütemény omlós tésztából, 20 db	150	2	25 - 35	1)
Kosárka, 8 db	170	2	20 - 30	1)
Párolt zöldségek, 0,4 kg	180	3	35 - 45	1)
Vegetáriánus omlott	200	3	25 - 30	6)
Mediterrán zöldségek, 0,7 kg	180	4	25 - 30	1)

1) Használjon sütőlapot vagy zsírfogó tálat.

2) Használjon huzalpolcot.

3) Használja a kerámia formákat a rácson.







4) A pitealap-formát a sütőrácsra használja.











5) Használja a sütőtálat rácson.

6) Pizzaszerpenyő rácson



6.3 Információ a bevizsgáló intézetek számára

Vizsgálati módszerek az alábbi szabványoknak megfelelően: IEC 60350-1.

		°C		
Aprósütemény, 20 db/tepsi				
	3	170	20 - 35	1)
	3	150 - 160	20 - 35	1)

		°C		
	2 és 4	150 - 160	20 - 35	1)
Almáspite, 2 forma, átmérő: 20 cm				
	2	180	70 - 90	2)
	2	160	70 - 90	2)
Zsírtalan piskótateszta, 26 cm átmérőjű torta-forma				
	2	170	40 - 50	2) 3)
	2	160	40 - 50	2) 3)
	2 és 4	160	40 - 60	2) 3)

Aprósüt. omlós tész.

	3	140 - 150	20 - 40	1)
	2 és 4	140 - 150	25 - 45	1)
	3	140 - 150	25 - 45	1)

Piritós

	4	max.	1 - 5	2) 3)
---	---	------	-------	-------

1) Használat Sütő tálca.

2) Használat Huzalpolc.

3) Melegítse elő a készüléket 10 perccel.

7. ÁPOLÁS ÉS TISZTÍTÁS

7.1 Megjegyzések a tisztítással kapcsolatban

- Használjon tisztítószeret fémfelületekhez.
- Tisztítsa meg és ellenőrizze a sütőtér kereténél körbefutó ajtó tömítést.
- A mészkómaradványok eltávolításához használja a gyártó által ajánlott folyékony vízkömentesítőt.
- A nedvesség lecsapódhat a készülékben vagy az ajtó üvegpánéljein. A lecsapódás csökkentése érdekében hagyja, hogy a készülék 10 percig működjön a főzés előtt. Ne tároljon élelmiszert a készülékben 20 percnél hosszabb ideig.
- A tartozékokat tilos mosogatógépben tisztítani!

7.2 A polctartók

1. Ellenőrizze, hogy lehűlt-e már a készülék.

2. Húzza el a polctartó elülső részét az oldalfaltól.
3. Húzza el a polctartó hátulját az oldalfaltól, majd vegye ki a polctartót.
4. Helyezze vissza a polctartókat az eredeti helyzetükbe. Ismétlje meg a lépéseket fordított sorrendben.

Ha teleszkópos sütősínek vannak mellékelve, a rögzítőcsapoknak előre kell mutatniuk.

7.3 Víz tisztítás

Ez a tisztítási eljárás pára segítségével könnyíti meg a zsír- és ételmaradékok eltávolítását a készülékből.

1. Töltsön vizet a sütőtér bemélyedésébe: 300 ml.
2. Nyomja meg: .

3. Nyomja meg a \wedge vagy \vee gombot az alábbi: **01** kiválasztásához. Nyomja meg: OK.
4. Hagyja működni a készüléket 30 perc. A tisztítás végén hangjelzés hallható. Kikapcsol a készüléket.
5. Várja meg, hogy a készülék lehűljön. Puha törlőruhával törölje szárazra a sütőteret.

7.4 Az ajtó eltávolítása és visszaszerelése

A sütőajtó és belső üveglapjai a tisztításhoz kivehetőek. Az üveglapok kiszerelese előtt olvassa el „Az ajtó eltávolítása és visszaszerelése” c. rész összes utasítását.

⚠ VIGYÁZAT!

Ne használja a készüléket az üveglapok nélkül.

1. Nyissa ki teljesen az ajtót, és fogja meg mindkét zsanért.

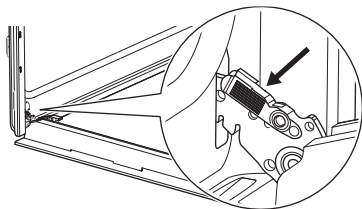

2. Emelje fel és húzza a reteszeket, amíg bekattannak.

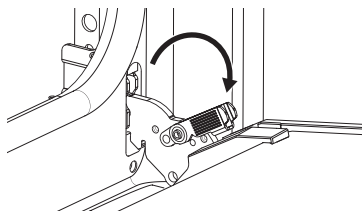

3. Csukja vissza a sütő ajtaját az első nyitási pozícióig (félig). Ezután emelje fel és húzza meg, majd vegye ki az ajtót a helyéről.

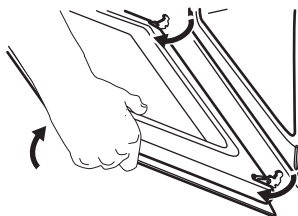

4. Helyezze a sütőajtót egy puha ruhával letakart egyenletes felületre.
5. Tartsa az **A** ajtó szegőléccét az ajtó felső szélénél a két oldalán, és nyomja befelé, hogy leválassza a zárosínt.

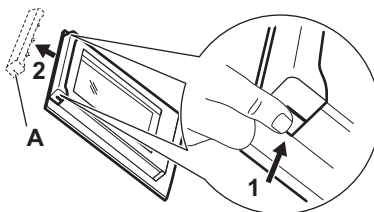

6. Húzza előre a díszléceket az eltávolításhoz.
7. Egyenként fogja meg az ajtó üveglapjait a felső szélüknél, és felfele húzva vegye ki őket az oldalsó vezetősínből. Ügyeljen arra, hogy az üveglap teljesen kicsússzon a sínből.

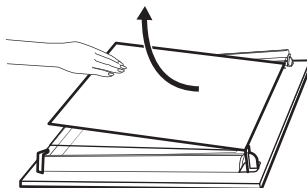

8. Tisztítsa meg az üveglapokat mosogatószeres vízzel. Óvatosan törölje szárazra az üveglapokat. Az üveglapokat tilos mosogatógépben tisztítani.
9. Tisztítás után helyezze vissza az üveglapokat és a sütőajtót. Ügyeljen arra, hogy az üveglapokat a megfelelő sorrendben tegye vissza. Ellenőrizze a szimbólumot/nyomatot az üveglap oldalán. Ha az ajtó helyesen van beszerelve, a reteszek zárásakor kattánás hallható.

7.5 A lámpa cseréje

Húzza ki a készüléket a hálózathoz, és várjon, amíg lehűl.

Cserélje ki az izzót egy megfelelő, 300 °C-ig hőálló izzóra.

Hátsó lámpa

1. Az üvegburát fordítsa el az eltávolításához.

2. Tisztítsa meg az üvegburát.
3. Cserélje ki az izzót.
4. Szerelje fel az üvegburát.

8. HIBAELHÁRÍTÁS

Ha nem talál megoldást egyedül a problémára, forduljon a márkakereskedőhöz vagy a hivatalos márkaszervizhez. A szerviz részletei az elülső kereten található besorolási táblán találhatóak. Az ajtó kinyitásakor látható. Ne távolítsa el az adattáblát.

Ha a kijelzőn olyan hibakód látható, amely nem szerepel ebben a táblázatban, kapcsolja le és vissza a lakásban lévő kismegszakítót a készülék újraindításához. Ha a hibakód ismét megjelenik, forduljon a márkaszervizhez.

A készüléket nem lehet bekapcsolni vagy működtetni. - A készülék nincs csatlakoztatva az elektromos hálózathoz, vagy helytelenül van csatlakoztatva.

A készülék nem melegszik fel.

- Funkciózár bekapcsolva.
- Az automatikus kikapcsolás aktiválva van.

Az izzó nem működik. - Az izzó kiégett. Cserélje ki a lámpát.

A lámpa ki van kapcsolva. - Konvekciós levegő (nedves) - aktiválva van.

Az ajtótomítás sérült. - Ne használja a készüléket. Vegye fel a kapcsolatot egy hivatalos szervizzel.

A kijelzőn megjelenik: "00:00". - Áramszünet történt. Állítsa be a pontos időt.

9. ENERGIAHATÉKONYSÁG

9.1 Termékinformációs lap és termékinformációk a 65/2014/EU és a 66/2014/EU sz. szerint

Gyártó neve	ATEG
Modellazonosító	NBU5A40PE 949288067 NBU5A40PM 949287011 NBU5A43PB 949287010 OU5AB40PK 949287015 OU5AB40PM 949287012 OU5AB40WPK 949287016 TU5AB40PB 949287013 TU5AB43APB 949287023
Energiahatékonysági szám	61.2
Energiahatékonysági osztály	A++
Villamosenergia-fogyasztás normál terhelés, alsó + felső sütés mellett	0.93 kWh/ciklus
Energiafogyasztás normál terhelésnél, légkeveréses üzemmód mellett	0.52 kWh/ciklus
Sütőterek száma	1
Hőforrás	Elektromosság

Hangerő	72 l	
A sütő fajtája	Beépíthető sütő	
Tömeg	NBU5A40PE	29.1 kg
	NBU5A40PM	27.9 kg
	NBU5A43PB	29.7 kg
	OU5AB40PK	29.0 kg
	OU5AB40PM	29.4 kg
	OU5AB40WPK	29.0 kg
	TU5AB40PB	29.0 kg
	TU5AB43APB	30.1 kg

A készülék vizsgálata az alábbi szabványok szerint történt: EN IEC 60350-1.

9.2 Információkövetelmények az (EU) 2023/826 rendelet szerint

Energiafogyasztás készenléti üzemmódban	0.8 W
---	-------

A készülék automatikus alacsony energiafogyasztású üzemmódjának eléréséhez szükséges maximális idő	20 perc
--	---------

A készülék vizsgálata az alábbi szabványok szerint történt: EN 50564.

9.3 Energiatakarékosságra vonatkozó javaslatok

- Főzés közben tartsa zárva az ajtót, és kerülje a gyakori kinyitást.
- Tartsa tisztán az ajtótomítést, és ügyeljen rá, hogy megfelelően legyen a helyére rögzítve.
- Használjon fém vagy sötét, nem tükröző edényeket.
- Hagyja ki az előmelegítést, hacsak nem szükséges.
- Minimalizálja a szüneteket több étel egymás utáni sütése között.
- Amikor csak lehetséges, használja a légkeveréses főzési funkciókat az energiatakarékosság érdekében (csak bizonyos modelleknél).
- Használjon maradék hőt, hogy melegen tartsa az ételt. Csökkentse a készülék

hőmérsékletét legalább 3-10 perc értékre a főzés vége előtt.

- A főzés során kapcsolja ki a lámpát, hacsak nincs rá szükség. Olvassa el a „Beállítások” című részt.
- Konvekciós levegő (nedves) (csak kiválasztott modellek) - ez a funkció megfelel a szabványok szerinti energiahatékonysági besorolásnak és az ökológiai kialakításra vonatkozó követelményeknek (EU 65/2014 és EU 66/2014 szerint). Tesztelt a következők szerint: IEC/EN 60350-1. A sütőajtót sütés közben be kell csukni, hogy a funkció ne legyen megszakítva, és hogy a sütő a lehető legnagyobb energiahatékonysággal működjön. Amikor ez a funkció aktív, a lámpa automatikusan kikapcsol. Egyes modelleknél ez 30 mp időt vesz igénybe.
- Biztonsági okokból, ha a sütőfunkció aktív, és nem módosítanak a beállításokon, a készülék bizonyos idő elteltével automatikusan kikapcsol. Ha egy sütőfunkciót az automatikus kikapcsolási időt meghaladó ideig kíván működtetni, állítsa be a sütési időtartamot.
 - 12.5 ó: 30-115 °C
 - 8.5 ó: 120-195 °C
 - 5.5 ó: 200-245 °C
 - 3 ó: 250-maximum °C

10. KÖRNYEZETVÉDELMI TUDNIVALÓK

Hasznosítsa újra a szimbólummal ellátott anyagokat . A csomagolást az újrahasznosítás érdekében tegye a megfelelő konténerbe. Segítsen a környezet és az emberi egészség védelmében az elektromos és elektronikus készülékek hulladékának újra-

hasznosításával. Ne dobja ki a szimbólummal ellátott készülékeket  a háztartási hulladékkal. Juttassa el a terméket a helyi újrahasznosító létesítménybe, vagy vegye fel a kapcsolatot a helyi önkormányzati szervvel.

