

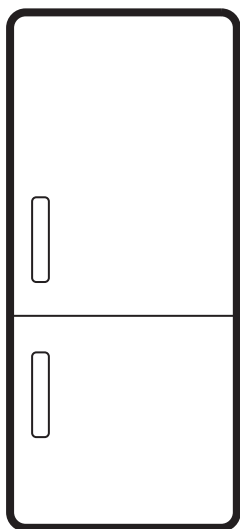

Electrolux



electrolux.com/register



ENA7TE75S

INSTALIMI / МОНТАЖ / POSTAVLJANJE / ÜZEMBE HELYEZÉS

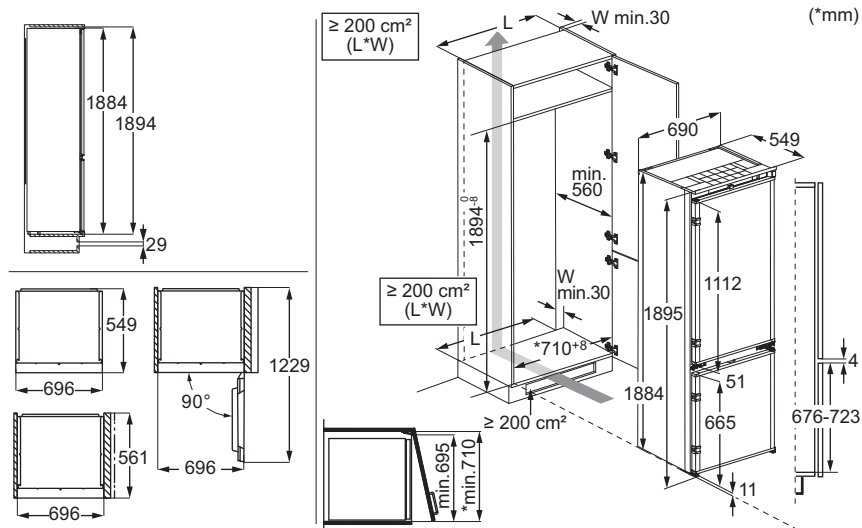

ZHURMA / ШУМОВЕ / ВУКА / ЗАЈОК

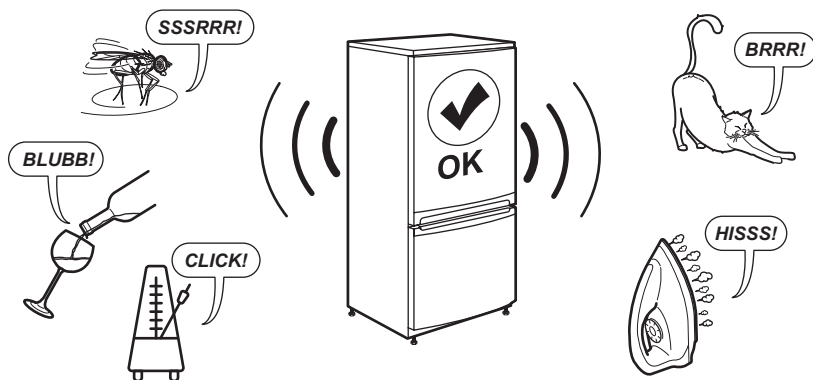

1. INFORMACIONI I SIGURISË.....	3	7. ZGJIDHJA E PROBLEMEVE.....	12
2. UDHËZIMET PËR SIGURINË.....	5	8. TË DHËNAT TEKNIKE.....	15
3. PANELI I KONTROLLIT.....	7	9. INFORMACION PËR INSTITUTET E	
4. PËRDORIMI I PËRDITSHËM.....	8	TESTIMIT.....	15
5. UDHËZIME DHE KËSHILLA.....	10	10. SHQETËSIME MJEDISORE.....	16
6. KUJDESI DHE PASTRIMI.....	11		

1. ⚠ INFORMACIONI I SIGURISË

Përpara instalimit dhe përdorimit të kësaj pajisjeje, lexoni me kujdes udhëzimet e dhëna. Prodhuesi nuk është përgjegjës për lëndimet apo dëmet si rezultat i instalimit apo përdorimit të pasaktë. Gjithmonë mbajini udhëzimet në një vend të sigurt dhe ku mund të arrihen lehtë për t'iu referuar në të ardhmen.

1.1 Siguria e fëmijëve dhe personave vulnerabël

- Kjo pajisje mund të përdoret nga fëmijë të moshës 8 vjeç e sipër dhe persona me aftësi të kufizuara fizike, ndijimesh ose mendore ose që nuk kanë eksperiencë dhe njohuri, nëse këta mbahen nën mbikëqyrje ose udhëzohen për përdorimin e sigurt të pajisjes dhe i kuptojnë rreziqet e përdorimit. Fëmijët e moshës nga 3 deri në 8

vjeç dhe personat me aftësi shumë të mëdha dhe komplekse të kufizuara lejohen të ngarkojnë dhe shkarkojnë pajisjen me kusht që të jenë udhëzuar siç duhet. Fëmijët më të vegjël se 3 vjeç duhet të mbahen larg nga pajisja, përveçse kur mbikëqyren në mënyrë të vazhdueshme.

- Fëmijët duhet të mbikëqyren për t'iu siguruar se nuk luajnë me pajisjen.
- Fëmijët nuk duhet të kryejnë pastrimin dhe mirëmbajtjen e pajisjes pa mbikëqyrje.
- Mbajeni të gjithë paketimin larg nga fëmijët dhe hidheni atë siç kërkohet.

1.2 Siguria e përgjithshme

- Kjo pajisje përdoret vetëm për mbajtjen e ushqimeve dhe të pijeve.

- Kjo paisje është krijuar për përdorim shtëpiak në ambient të brendshëm.
- Kjo paisje mund të përdoret në: zyra, dhoma hoteli, dhoma bujtine, dhoma hoteli rural, si dhe në vende të ngjashme ku përdorimi nuk tejkalon (mesatarisht) nivelet e përdorimit shtëpiak.
- Për të shmangur kontaminimin e ushqimit, respektoni udhëzimet e mëposhtme:
 - mos e hapni derën për periudha të gjata;
 - pastroni rregullisht sipërfaqet që mund të bien në kontakt me ushqimin dhe sistemet e aksesueshme të shkarkimit;
 - ruajeni mishin e pagatuar dhe peshkun në enë të përshtatshme në frigorifer, që të mos bien në kontakt me ushqimet e tjera ose të mos pikojnë mbi ushqimet e tjera.
- PARALAJMËRIM: Mbajini pa pangesa vrimat e ajrimit në kasën e pajisjes ose në strukturën inkaso.
- PARALAJMËRIM: Mos përdorni pajisje mekanike apo mjete të tjera për të përshpejtuar procesin e shkrijës, përveç atyre të rekomanduara nga prodhuesi.
- PARALAJMËRIM: Mos e dëmtoni qarkun e ftohësit.
- PARALAJMËRIM: Mos përdorni pajisje elektrike brenda ndarëseve të ruajtjes së ushqimeve të pajisjes, përveç nëse janë lloji i rekomanduar nga prodhuesi.
- Mos përdorni spërkatësin e ujit dhe avullin për të pastruar pajisjen.
- Pastrojeni pajisjen me copë të butë e të njomë. Përdorni vetëm detergjentë neutralë. Mos përdorni produkte gërryese, materiale të ashpra pastruese, tretës ose objekte metalike.
- Kur pajisja lihet bosh për periudha të gjata kohe, fikeni, shkrijeni, pastrojeni, thajeni dhe lëreni derën të hapur për të mos lejuar zhvillimin e mykut brenda pajisjes.
- Mos mbani substanca shpërthyese si kanaçe aerosoli me lëndë djegëse të ndezshme në këtë pajisje.
- Për të shmangur rreziqet, nëse kordoni elektrik është

e dëmtuar, duhet zëvendësuar nga prodhuesi, qendra e

autorizuar e shërbimit ose persona me kualifikim të ngjashëm.

2. UDHËZIMET PËR SIGURINË

2.1 Instalimi

PARALAJMËRIM!

Vetëm një person i kualifikuar duhet ta instalojë këtë pajisje.

- Hiqni të gjithë paketimin.
- Mos instaloni ose mos përdorni një pajisje të dëmtuar.
- Mos e përdorni pajisjen përpara se ta instaloni në strukturën inkaso për arsye sigurie.
- Ndiqni udhëzimet e veçanta për instalimin e pajisjes dhe ndërrimin e kahut të derës në dispozicion në faqen tonë ueb.
- Gjithmonë bëni kujdes kur e lëvizni pajisjen sepse është e rëndë. Përdorni gjithnjë doreza sigurie dhe këpucë të mbyllura.
- Sigurohuni që ajri të mund të qarkullojë rreth pajisjes.
- Pas instalimit të parë ose pas ndryshimit të kahut të derës, prisni të paktën 4 orë përpara se ta lidhni pajisjen me energjinë elektrike. Kjo bëhet për të lejuar që vaji të rrjedhë përsëri në kompresor.
- Përpara se të kryeni ndonjë lloj veprimi në pajisje (p.sh. ndryshimi i kahut të derës), hiqni spinën nga priza e energjisë.
- Mos e instaloni pajisjen pranë radiatorëve apo sobave, furrave apo pianurave, përveç kur specifikohet ndryshe në udhëzimet e instalimit.
- Mos e ekspozoni pajisjen ndaj shiut.
- Mos e instaloni pajisjen atje ku ka dritë të drejtpërdrejtë dielli.
- Mos e instaloni këtë pajisje në zona që kanë shumë lagështirë ose që janë shumë të ftohta.
- Kur e lëvizni pajisjen, ngrijeni nga buza e përparme për të shmangur gërvishtjen e dyshemesë.
- Mbroni dyshemenë nga gërvishtjet kur ndërroni krahun derën e pajisjes.
- Pajisja përmban një qese me absorbues lagështirë. Ajo nuk është lodër. Nuk është ushqim. Hidhjeni atë menjëherë.

2.2 Lidhja elektrike

PARALAJMËRIM!

Rrezik zjarri dhe goditjeje elektrike.

PARALAJMËRIM!

Kur poziciononi pajisjen, sigurohuni që kordoni i energjisë të mos ngecë ose dëmtohet.

PARALAJMËRIM!

Mos përdorni përshtatës me shumë spina dhe kablo zgjatuese.

KUJDES!

Çdo ndërhyrje elektrike e nevojshme për të instaluar këtë pajisje duhet të kryhet nga një elektrikist i kualifikuar.

- Sigurohuni që parametrat në pllakën e specifikimeve të përkohë me vlerat elektrike të rrjetit elektrik.
- Pajisja duhet të lidhet me tokëzimin.
- Përdorni gjithmonë një prizë me tokëzim të instaluar mirë.
- Nëse priza e linjës elektrike e shtëpisë s'është e tokëzuar, lidhni pajisjen me një tokëzim të veçantë në përputhje me rregulloret aktuale, duke u konsultuar me një elektrikist të kualifikuar.
- Sigurohuni që të mos dëmtoni elementët përbërës elektrikë (p.sh. spinën e rrjetit, kablloën e rrjetit, kompresorin). Kontaktoni Qendrën e autorizuar të shërbimit ose një elektrikist për të ndryshuar elementët përbërës elektrikë.
- Kabloja e rrjetit duhet të qëndrojë nën nivelin e spinës.
- Futni spinën në prizë vetëm në fund të instalimit. Sigurohuni që rrjeti elektrik të jetë i arritshëm pas instalimit.
- Mos e shkëputni pajisjen duke tërhequr kablloën elektrike. Tërhiqeni gjithmonë nga spina.
- Kjo pajisje vjen me një spinë elektrike 13 A. Nëse është e nevojshme të ndërroni siguresën e spinës kryesore, përdorni

vetëm siguresë 13 A ASTA (BS 1362)
(vetëm në MB dhe Irlandë).

2.3 Përdorimi

PARALAJMËRIM!

Rrezik lëndimi, djegiesh, goditjeje
elektrike ose zjarri.



Pajisja përmban gaz të ndezshëm, izobutan (R600a), një gaz natyror me nivel të lartë pajtueshmërie me mjedisin. Bëni kujdes të mos shkaktoni dëmtime te qarku i agjentit ftohës që përmban izobutan.

- Mos i ndryshoni specifikimet e pajisjes.
- Ndalohet rreptësisht çdo përdorim i produktit inkaso më vete.
- Kjo pajisje është synuar për t'u përdorur në temperaturën e ambientit që shkon nga 10°C deri në 38°C. Diapazoni i specifikuar i temperaturës garanton funksionimin e duhur të pajisjes.
- Mos vendosni pajisje elektrike (p.sh. prodhues të akulloreve) në pajisje përveç nëse ato deklarohen të përdorshme nga prodhuesi.
- Nëse ndodh dëmtim i qarkut të ftohësit, sigurohuni që të mos ketë flakë dhe burime të ndezjes në dhomë. Ventiloni dhomën.
- Mos lejoni që objektet e nxehta të prekin pjesët plastike të pajisjes.
- Mos vendosni pije jo-alkolike në ndarjen e ngrirësit. Kjo do të krijojë presion mbi enën e pijeve.
- Mos mbani gaz dhe lëng të ndezshëm në pajisje.
- Mos vendosni produkte që marrin flakë ose sende të lagura me produkte të ndezshme brenda, pranë pajisjes ose mbi të.
- Mos e prekni kompresorin ose kondensatorin. Janë të nxehtë.
- Mos hiqni dhe mos prekni artikujt nga ndarja e ngrirësit nëse i keni duart të lagura ose të njoma.
- Mos e ngrini përsëri ushqimin që është shkrirë.
- Respektoni udhëzimet e ruajtjes që gjenden tek ambalazhimi i ushqimit të ngrirë.
- Mbështillini ushqimet me material mbështjellës përpara se t'i fusni në ndarjen e ngrirjes.
- Mos lejoni që ushqimi të bjerë në kontakt me sipërfaqet e brendshme të ndarjeve të pajisjes.

2.4 Ndryshimi i brendshëm

PARALAJMËRIM!

Rrezik goditjeje elektrike.

- Ky produkt përmban një apo më shumë burime drite të kategorisë të efikasitetit të energjisë F.
- Në lidhje me llambat brenda produktit dhe llambat e pjesëve të këmbimit të shitura veçmas: Këto llamba janë prodhuar për kushte ekstreme fizike në pajisjet elektroshtëpiake, si p.sh. temperaturë, dridhje, lagështirë, ose janë prodhuar për të sinjalizuar informacion rreth statusit të përdorimit të pajisjes. Ato nuk janë prodhuar për t'u përdorur në aplikacione të tjera dhe nuk janë të përshtatshme për ndryshim në ambiente shtëpiake.

2.5 Kujdesi dhe pastrimi

PARALAJMËRIM!

Rrezik plagosjeje ose dëmtim i pajisjes.

- Përpara mirëmbajtjes, çaktivizoni pajisjen dhe hiqni spinën nga priza.
- Kjo pajisje përmban hidrokarbure në njësinë e ftohjes. Mirëmbajtja dhe rimbushja i njësisë duhet të bëhet vetëm nga një person i kualifikuar.
- Ekzaminoni rregullisht shkarkuesin e pajisjes dhe nëse është e nevojshme pastrojeni. Nëse shkarkuesi është i bllokuar, uji i shkrirë mbliidhet në fund të pajisjes.

2.6 Shërbimi

- Për të riparuar pajisjen kontaktoni me qendrën e autorizuar të shërbimit. Përdorni vetëm pjesë rezervë origjinale.
- Ju lutemi vini re se vetëriparimi ose riparimi joprofesional mund të ketë pasoja sigurie dhe mund të zhvlerësojë garancinë.
- Pjesët e mëposhtme rezervë janë të disponueshme për të paktën 7 vjet pas daljes nga qarkullimi të modelit: termostatat, sensorët e temperaturës, qarqet, burimet e dritës, dorezat e dyerve, menteshat e dyerve, vasketat dhe koshat. Guaricionet e dyerve janë të disponueshme për të paktën 10 vjet pas daljes nga qarkullimi të modelit. Afati mund të jetë më i gjatë në vendin tuaj. Për informacion të mëtejshëm, vizitoni faqen tonë të internetit.

- Ju lutemi vini re se disa nga këto pjesë këmbimi janë të disponueshme vetëm për riparuesit profesionistë, dhe se jo të gjitha pjesët e këmbimit u përshtaten të gjitha modeleve.

2.7 Hedhja e mbeturinave

⚠ PARALAJMËRIM!

Reziku i lëndimit ose mbytvjes.

- Shkëputeni pajisjen nga rrjeti i furnizimit elektrik.
- Prisni kabllon e lidhjes me rrjetin dhe hidheni atë.

- Hiqni kapësen e derës për të parandaluar bllokimin brenda pajisjes të fëmijëve dhe të kafshëve shtëpiake.
- Qarku i ftohjes dhe materialet e izolimit të kësaj pajisjeje nuk ndikojnë tek ozoni.
- Shkuma izoluese përmban gaz të ndezshëm. Kontaktoni autoritetin e bashkisë suaj për t'u informuar mbi mënyrën e duhur të hedhjes së pajisjes.
- Mos i shkaktoni dëmtime pjesës së njësise së ftohjes që është afër shkëmbyesit të nxehtësisë.

3. PANELI I KONTROLLIT

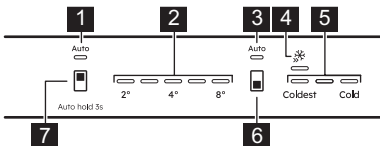

- Treguesi i frigoriferit AI CoolAssist
- Treguesit e temperaturës së frigoriferit
- Treguesi i ngrirësit AI CoolAssist
- Treguesi Extra Freeze
- Treguesit e temperaturës së ngrirësit
- Butoni i ndarjes së ngrirësit / Butoni i NDEZUR/FIKUR së pajisjes
- Butoni i ndarjes së frigoriferit

3.1 Ndezja/fikja

Ndezja

- Futni spinën në prizën e korrentit.
- Shtypni e mbani butonin e NDEZUR/ FIKUR.

Treguesit e temperaturës tregojnë temperaturën e parazgjedhur.

Fikja e pajisjes

- Shtypni e mbani shtypur butonin e NDEZUR/FIKUR. Treguesit e temperaturës çaktivizohen.
- Hiqeni pajisjen nga priza.

3.2 Rregullimi i temperaturës

① S'është e mundur të vendosni temperaturën kur funksioni Extra Freeze është i aktivizuar.

① S'është e mundur të vendosni temperaturën kur funksioni AI CoolAssist është i aktivizuar.

Cilësoni temperaturën e pajisjes duke prekur butonin e ndarjes së frigoriferit ose butonin e ndarjes së ngrirësit.

Treguesit e temperaturës tregojnë nivelin e caktuar të temperaturës.

Sfera e temperaturës mund të ndryshojë ndërmjet 2°C dhe 8°C (e rekomanduar 4°C).

① Temperatura e cilësuar do të arrihet brenda 24 orë.

Pas një ndërprerje të energjisë, pajisja kthen temperaturat e vendosura.

3.3 AI CoolAssist

AI CoolAssist është një veçori e mundësuar nga të mësuarit e makinerive që rregullon cilësimet e pajisjes bazuar në modelet individuale të përdorimit, duke përfshirë frekuencën e hapjes së derës dhe ndërveprimet e tjera të përdoruesit me pajisjen. Kur aktivizohet, AI CoolAssist mundëson regjimet inteligjente të mëposhtme:

- menaxhimin e temperaturës: rregullon automatikisht temperaturën në ndarjet e frigoriferit dhe ngrirjes për të siguruar ruajtjen optimale të ushqimit.

- Auto Shopping Mode: rregullon automatikisht cilësimet e temperaturës në ndarjen e frigoriferit pas blerjeve të ushqimeve për të ftohur shpejt artikujt e shtuar rishtas. Ky modalitet aktivizohet automatikisht kur AI CoolAssist është ndezur.
- Auto Vacation Mode: zvogëlon konsumin e energjisë kur pajisja nuk është në përdorim për tre ose më shumë ditë rresht. Ky modalitet aktivizohet automatikisht kur AI CoolAssist është ndezur.

Për të aktivizuar/çaktivizuar funksionin, mbanni shtypur butonin e ndarjes së frigoriferit për 3 sek.

Kur funksioni është i aktivizuar, të dy treguesit AUTO ndizen ndërsa treguesit e tjerë fiken.

❗ Butoni i rregullimit të temperaturës është i çaktivizuar kur AI CoolAssist është i aktivizuar. Fikeni për të rregulluar temperaturën.

❗ Aktivizimi i AI CoolAssist, ndërsa Extra Cool dhe/ose Extra Freeze janë ndezur, çaktivizon Extra Cool dhe Extra Freeze. Aktivizimi i Extra Cool, dhe/ose Extra Freeze, ndërsa AI CoolAssist është ndezur, çaktivizon AI CoolAssist.

3.4 Extra Freeze funksioni

Funksioni Extra Freeze përdoret për ngrirjen paraprake dhe ngrirjen e shpejtë në sekuencë në ndarjen e ngrirësit. Ky funksion përshpejton ngrirjen e ushqimit të freskët dhe

mbron nga ngrohja produktet ushqimore të ruajtura tashmë.

❗ Për të ngrirë ushqime të freskëta, aktivizoni funksionin Extra Freeze të paktën 24 o përpara vendosjes së ushqimit.

Për ta aktivizuar/çaktivizuar funksionin Extra Freeze shtypni butonin e ndarjes së ngrirjes derisa treguesi Extra Freeze të ndizet/fiket.

❗ Ky funksion ndalon pas një maksimumi prej 52 o.

3.5 Alarmi i temperaturës së lartë

Kur temperatura në ndarjen e ngrirësit rritet, treguesit e temperaturës së ngrirësit të parë dhe të tretë pulsojnë dhe aktivizohet tingulli .

Për të çaktivizuar alarmin 1 o, shtypni ndonjë buton. Tingulli çaktivizohet. Treguesit e temperaturës së ngrirësit të parë dhe të tretë dritë e vazhdueshme për 5 sek përpara regjimit të temperaturës së ngrirësit përsëri.

Pas 1 o alarmi rifillon derisa të rikthehen kushtet normale.

Nëse nuk shtypni asnjë buton, tingulli çaktivizohet pas 1 o.

3.6 Alarmi i hapjes së derës

Nëse dera e frigoriferit lihet hapur për afërsisht 5 min, të gjithë treguesit LED pulsojnë dhe tingulli aktivizohet.

Shtypni ndonjë buton për të fikur tingullin. Tingulli çaktivizohet pas 1 o.

Alarmi çaktivizohet pas mbylljes së derës.

4. PËRDORIMI I PËRDITSHËM

4.1 Vendosja e rafteve të derës

Për ruajtje më të lehtë të ushqimit, sirtarët e derës mund të vendosen në lartësi të ndryshme. Nxirreni sirtarin për ta ripozicionuar.

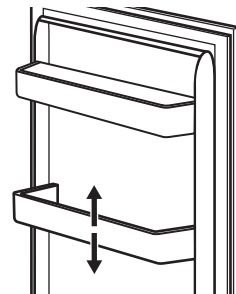

4.2 Raftet lëvizëse

Paretet e frigoriferit janë të pajisura me shina. Mund të ndryshoni pozicionin e rafteve.

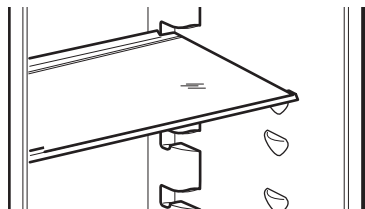

i Mos e hiqni raftin prej xhami mbi sirtarin e zarravateve për të siguruar qarkullimin e saktë të ajrit.

4.3 Heqja e sirtarëve

Për të hequr sirtarin:

1. Tërhiqeni sirtarin nga frigoriferi.

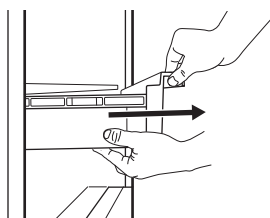

2. Ngrini lart pjesën e përparme të sirtarit.

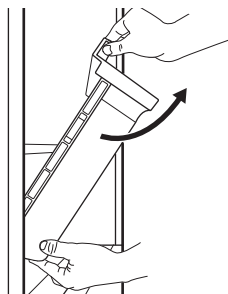

3. Ngrini dhe ktheni sirtarin për t'a tërhequr nga pajisja.

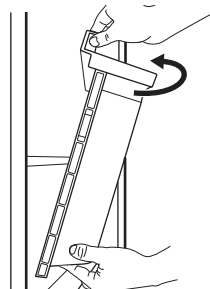

4.4 Treguesi i temperaturës

Ka një tregues të temperaturës në paretin anësor të pajisjes. Simboli tregon pjesën më të ftohtë në frigorifer.

Nëse OK është shfaqur (A), vendosni ushqim të freskët në pjesën e treguar nga simboli. Nëse jo (B), prisni të paktën 12 orë dhe kontrolloni përsëri.

Nëse nuk është ende OK (B), cilësoni një temperaturë më të ftohtë.

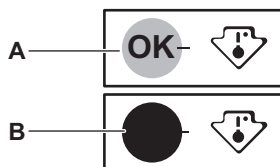

4.5 Ventilatori

Ndarja e frigoriferit ka një pajisje që mundëson ftohjen e shpejtë të ushqimit dhe ruan një temperaturë më të njëtrajtshme në të.

Kjo pajisje aktivizohet automatikisht kur nevojitet.

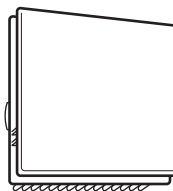

i Ventilatori funksionon vetëm kur dera është e mbyllur.

 Mos e hiqni kapakun e ventilatorit.

4.6 Ngrirja e ushqimit të freskët

Përdorni ndarjen e ngrirësit për ngrirjen e ushqimit të freskët dhe ruajtjen e ushqimit të ngrirë dhe shumë të ngrirë për kohë të gjatë.

 Mbështilteni ushqimin me material të posaçëm për ushqime përpara se ta fusni në ngrirje.

Aktivizoni funksionin Extra Freeze të paktën 24 orë përpara se të vendosni ushqimin për t'u ngrirë në ndarjen e ngrirjes.

Ruajini ushqimet e freskëta duke i shpërndarë në mënyrë të njëtrajtshme në ndarjen ose sirtarin e parë nga lart.

Mos kapërceni sasinë maksimale të ushqimit që mund të ngrijë pa shtuar ushqim tjetër të freskët brenda 24 orë (referojuni pllakës së vlerësimit).

Kur procesi i ngrirjes ka përfunduar, pajisja kthehet automatikisht në cilësimin e mëparshëm të temperaturës (shihni "funksionin Extra Freeze").

Për më shumë informacion, referojuni "Këshilla për ngrirje".

4.7 Ruajtja e ushqimit të ngrirë

Kur aktivizoni pajisjen për herë të parë ose pas një periudhe të gjatë mospërdorimi, aktivizoni funksionin Extra Freeze të paktën 3 orë përpara futjes së produkteve në ndarjen e ngrirësit.

KUJDES!

Nëse energjia elektrike është fikur për më gjatë sesa vlera e treguar në pllakën e vlerësimit nën "koha e ngritjes", ushqimi i shkrië duhet të konsumohet menjëherë. Referojuni "Alarmi i temperaturës së lartë".

5. UDHËZIME DHE KËSHILLA

5.1 Si të kursejmë energjinë

- Ngrirja: Konfigurimi origjinali siguron përdorimin më të efektshëm të energjisë.
- Ftohja: Konfigurimi me sirtarët në pjesën e poshtme të pajisjes dhe raftë të shpërndarë në mënyrë të barabartë siguron përdorimin më të efektshëm të energjisë. Pozicioni i kosëve të dverve nuk ndikon në konsumin e energjisë.
- Mos e hapni shpesh derën ose mos e lini hapur për një kohë më të gjatë sesa nevojitet.
- Ngrirja: Sa më i ftohtë cilësimi i temperaturës, aq më i lartë konsumi i energjisë.
- Ftohja: Mos e vendosni temperaturën shumë të lartë, përveç rastit kur këtë gjë e kërkojnë karakteristikat e ushqimit.
- Nëse temperatura e ambientit është e lartë, rregullatori i temperaturës është caktuar të japë temperaturë të ulët dhe pajisja është e mbushur plot, kompresori mund të punojë pa ndërprerje duke shkaktuar formimin e brymës ose akullit në aparatin e avullimit. Në këtë rast, vendoseni rregullatorin e temperaturës në një temperaturë më të lartë për të lejuar shkrijen automatike.
- Mos i mbuloni rretën ose vrimat e ventilimit.

- Sigurohuni që produktet ushqimore brenda pajisjes të lejohen qarkullimin e ajrit përmes vrimave në fund të pjesës së brendshme të pajisjes.

5.2 Këshilla për ngrirje

- Mos ngrini shishe ose kanoçe me lëngje, veçanërisht pijet që përmbajnë dioksid karboni. Mund të shpërthejnë gjatë ngrirjes.
- Mos vendosni ushqim të nxehtë në ndarjen e ngrirësit.
- Mos vendosni ushqim të freskët të pangrirë direkt pranë ushqimit tashmë të ngrirë.
- Mos hani kuba akulli, akull ose lëpirëse akulli menjëherë pasi i nxirni nga ngrirësi për të shmangur morth.
- Mos e ngrini përsëri ushqimin e shkrië.

5.3 Ruajtja e ushqimit të ngrirë

- Ndarja e ngrirësit është shënuar me .
- Parametrat e duhëra të temperaturës, që garantojnë ruajtjen e produkteve të ngrira, janë ato që vendosin një temperaturë më ulët ose të barabartë me -18°C .
- Parametrat më të larta të temperaturës brenda pajisjes mund të sjellin shkurtimin e jetëgjatësisë së ushqimit.

- E gjithë ndarja e ngrirësit është e përshtatshme për ruajtjen e produkteve të ngrira ushqimore.
- Lini hapësirë të mjaftueshme rrotull ushqimit për të lejuar qarkullimin e lirshëm të ajrit.

5.4 Jetëgjatësia në raft për ndarjen e ngrirësit

Lloji i ushqimit	Jetëgjatësia (muaj)
Bukë	3
Frutat (përveç agrumeve)	6 - 12
Zarzavate	8 - 10
Ushqimet e mbetura, pa mish	1 - 2
Bulmeti:	
Gjalp	6 - 9
Djathi i butë (p.sh. mocarela)	3 - 4
Djathë i fortë (p.sh. parmixhano, çedar)	6
Fruta deti:	
Peshk me yndyrë (p.sh. salmon, skumbri)	2 - 3
Peshk pa yndyrë (p.sh. merluc, gjuhëz)	4 - 6
Karkaleca deti	12
Guaska dhe midhje	3 - 4
Peshk i gatuar	1 - 2
Mishi:	
Shpezë	9 - 12
Mish lope	6 - 12
Mish derri	4 - 6

Lloji i ushqimit	Jetëgjatësia (muaj)
Mish qengji	6 - 9
Salsiçe	1 - 2
Proshutë	1 - 2
Ushqimet e mbetura, me mish	2 - 3

5.5 Si të mbajmë ushqimet në frigorifer

① Ndarja e ushqimeve të freskëta është e shënuar (në pllakën e vlerësimit) me .

- Cilësimi i mirë i temperaturës që garanton ruajtjen e ushqimit të freskët është temperatura më pak ose e barabartë me +4°C.
- Gjithmonë përdorni enë të mbyllura për lëngjet dhe ushqimin, për të shmangur daljen e aromave ose shijeve në ndarje.
- Për të shmangur kontaminimin mes ushqimit të gatuar dhe të pagatuar, mbulojini ushqimet e gatuar dhe ndajini ato nga ato të pagatuarat.
- Mbështilleni dhe vendoseni mishin në raftin e xhamit që ndodhet mbi sirtarin e zarzavateve.
- Shkrijeni ushqimin brenda frigoriferit.
- Mos vendosni ushqim të nxehtë brenda në pajisje.
- Pastroni frutat dhe zarzavatat dhe vendosini në një sirtar të përkushtuar (sitari i zarzavateve).
- Mos mbani fruta ekzotike në frigorifer.
- Mos mbani zarzavate si domate, patate, qepë dhe hudhra në frigorifer.
- Mbyllini shishet përpara sesa t'i futni në frigorifer.

6. KUJDESI DHE PASTRIMI

PARALAJMËRIM!

Referojuni kapitujve të sigurisë.

6.1 Pastrimi i pjesës së brendshme

Përpara përdorimit të parë, pastroni pjesën e brendshme dhe të gjithë aksesoret me ujë të vakët dhe sapun neutral, pastaj thajini.

KUJDESI!

Aksesorët dhe pjesët e pajisjes nuk janë të përshtatshme për larje në lavastoville.

⚠ KUJDES!

Pastroni panelin e kontrollit me një copë të njomë. Mos përdorni ndonjë detergjent. Thajeni panelin e kontrollit me një leckë të butë.

6.2 Pastrimi periodik

Pastroni pajisjen rregullisht:

- Pastroni pjesën e brendshme dhe aksesorët me ujë të vakët dhe sapun neutral. Shpëla jini dhe thajini.
- Fshini guarnicionet e dyerve rregullisht.

6.3 Shkrirja e ngrirësit

Brya eliminohet automatikisht nga avulluesi i ndarjes së ngrirësit gjatë përdorimit normal. Uji i shkrirjes derdhet përmes një zgavre në një enë të veçantë ku avullon.

Pastroni rregullisht vrimën e kullimit të ujit të shkrirjes në mes të kanalit të ndarjes së frigoriferit.

Përdorni pastruesin e tubave të dhënë me pajisjen.

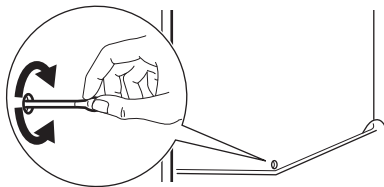

6.4 Shkrirja e akullit të dollapit të ngrirjes

Ndarja e ngrirësit nuk ka brymë. Nuk ka asnjë krijim të brymës në paretet e brendshme ose në ushqim, kur pajisja është në përdorim.

6.5 Periudha e mospërdorimit

Kur pajisja nuk përdoret për një periudhë të gjatë, merrni masat paraprake të mëposhtme:

1. Shkëputeni pajisjen nga furnizimi me elektricitet.
2. Hiqni të gjithë ushqimin.
3. Pastroni pajisjen dhe të gjithë aksesorët.
4. Lëreni derën paksa hapur për të shmangur formimin e erërave të pakëndshme.

7. ZGJIDHJA E PROBLEMEVE

⚠ PARALAJMËRIM!

Referojuni kapitujve të sigurisë.

7.1 Çfarë duhet bërë nëse...

Problemi	Shkaku i mundshëm	Zgjidhja
Pajisja nuk punon.	Pajisja është e fikur.	Ndizni pajisjen.
	Spina e pajisjes nuk është lidhur siç duhet me prizën e rrjetit.	Futeni në prizë siç duhet spinën e pajisjes.
	Nuk ka tension në prizën e rrjetit.	Lidhni një pajisje tjetër elektrike në prizën e rrjetit. Kontaktoni një elektrikist të kualifikuar.
Pajisja është e zhurmshme.	Pajisja nuk mbështetet siç duhet.	Kontrolloni nëse pajisja qëndron e fiksuar.

Problemi	Shkaku i mundshëm	Zgjidhja
Është aktiv alarmi akustik ose vizual.	Ka pak kohë që kabina është ndezur.	Referojuni tek "Alarmi i temperaturës së lartë" ose "Alarmi i hapjes së derës".
	Temperatura në pajisje është tepër e lartë.	Referojuni tek "Alarmi i temperaturës së lartë" ose "Alarmi i hapjes së derës".
	Dera është lënë hapur.	Mbyllni derën.
Kompresori punon vazhdimisht.	Temperatura është vendosur gabim.	Referojuni kapitullit "Paneli i kontrollit".
	Shumë ushqim është vendosur në të njëjtën kohë.	Prisni disa orë e më pas kontrolloni sërish temperaturën.
	Temperatura e dhomës është shumë e lartë.	Referojuni kapitullit "Instalimi".
	Ushqimi i futur në pajisje është shumë i ngrohtë.	Lëreni ushqimin të ftohet në temperaturën e dhomës përpara se ta ruani.
	Dera nuk është mbyllur siç duhet.	Referojuni seksionit "Mbyllja e derës".
	Funksioni Extra Freeze është i aktivizuar.	Shikoni seksionin "Funksioni Extra Freeze".
Kompresori nuk fillon menjëherë pas shtypjes së "Extra Freeze", ose pas ndryshimit të temperaturës.	Kompresori ndizet pas një periudhe kohore.	Kjo është normale, nuk ka ndodhur asnjë gabim.
Dera është e pakalibruar ose pengon skarën e ventilimit.	Pajisja nuk është e niveluar.	Shikoni udhëzimet e instalimit.
Dera nuk hapet lehtë.	Jeni përpjekur të rihapni derën menjëherë pas mbylljes.	
Llamba nuk punon.	Llamba është në gjendje gatishmërie.	Mbyllni dhe hapni derën.
	Llamba është me defekt.	Kontakttoni qendrën e shërbimit të autorizuar.
Ka shumë brymë dhe akull.	Dera nuk është mbyllur siç duhet.	Referojuni seksionit "Mbyllja e derës".
	Guarnicioni është i deformuar ose i ndotur.	Referojuni seksionit "Mbyllja e derës".
	Ushqimi nuk është mbështjellë siç duhet.	Mbështillenë ushqimin siç duhet.
	Temperatura është vendosur gabim.	Referojuni kapitullit "Paneli i kontrollit".
	Pajisja është mbushur plotësisht dhe është vendosur në temperaturën më të ulët.	Vendosni një temperaturë më të lartë. Referojuni kapitullit "Paneli i kontrollit".
	Temperatura e vendosur në pajisje është tepër e ulët dhe temperatura e ambientit është tepër e lartë.	Vendosni një temperaturë më të lartë. Referojuni kapitullit "Paneli i kontrollit".

Problemi	Shkaku i mundshëm	Zgjidhja
Uji rrjedh në pllakën e pasme të frigoriferit.	Gjatë procesit automatik të shkrires së akullit, bryma shkrihet në pllakën e pasme.	Kjo është e saktë.
Ka shumë ujë të kondensuar brenda frigoriferit.	Dera është hapur shumë shpesh.	Hapeni derën vetëm kur është e nevojshme.
	Dera nuk është mbyllur plotësisht.	Sigurohuni që dera të jetë mbyllur plotësisht.
	Ushqimi i ruajtur nuk është mbështjellë.	Mbështilleni ushqimin në paketime të përshtatshme përpara se ta ruani në pajisje.
Ka pika uji në raftet e xhamit.	Kjo është normale që gjatë verës dhe vjeshtës më shumë kondensim mund të formohet për shkak të rritjes së lagështirës së ajrit dhe ushqimit. Frigoriferi nuk prodhon ndonjë lagështirë. Pas kësaj periudhe, lagështira në frigorifer pakësohet vetë.	Në verë dhe vjeshtë, vendosni temperaturën më të ngrohtë në frigorifer (afërsisht 6-7°C).
	Ka shumë lagështirë brenda frigoriferit.	Fshini raftet e xhamit me një copë për të hequr pikat e ujit.
Ujë rrjedh brenda frigoriferit.	Ushqimi pengon ujin nga rrjedhja në mbledhësin e ujit.	Sigurohuni se ushqimi nuk prek pllakën e pasme.
	Shkarkuesi i ujit është bllokuar.	Pastroni shkarkuesin e ujit.
Uji rrjedh në dysheme.	Shkarkuesi i ujit të shkrires nuk është i lidhur me enën e avullimit poshtë kompresorit.	Bashkangjisni shkarkimin e ujit të shkrires në enën e avullimit.
Temperatura nuk mund të caktohet.	Është aktivizuar Extra Freeze funksioni.	Çaktivizoni Extra Freeze funksionin me dorë ose prisni derisa funksioni të çaktivizohet automatikisht. Shikoni seksionin "funksioni Extra Freeze"
Temperatura në pajisje është tepër e ulët/e lartë.	Temperatura nuk është vendosur siç duhet.	Vendosni një temperaturë më të lartë/më të ulët.
	Dera nuk është mbyllur siç duhet.	Referojuni seksionit "Mbyllja e derës".
	Ushqimi është shumë i nxehtë.	Lejoni që ushqimi të ftohet përpara ruajtjes.
	Mos ushqim është ruajtur në të njëjtën kohë.	Ruani më pak ushqim në të njëjtën kohë.
	Dera është hapur shumë shpesh.	Hapeni derën vetëm nëse është e nevojshme.
	Funksioni Extra Freeze është i aktivizuar.	Referojuni seksionit "Extra Freeze funksion".
	Nuk ka qarkullim të ajrit të ftohtë në pajisje.	Siguroni qarkullim të ajrit të ftohtë në pajisje. Referojuni kapitullit "Udhëzime dhe këshilla" .

Problemi	Shkaku i mundshëm	Zgjidhja
Vezullon treguesi i pestë i temperaturës.	Problem komunikimi.	Kontaktoni qendrën e shërbimit të autorizuar. Sistemi i ftohjes do të vazhdojë ta mbajë ushqimin të ftohtë, por rregullimi i temperaturës nuk do të jetë i mundur.
Vezullon treguesi i parë ose i dytë i temperaturës.	Problem i sensorit të temperaturës.	Kontaktoni qendrën e shërbimit të autorizuar. Sistemi i ftohjes do të vazhdojë ta mbajë ushqimin të ftohtë, por rregullimi i temperaturës nuk do të jetë i mundur.

i Nëse problemi vazhdon, lidhuni me qendrën e autorizuar të shërbimit.

7.2 Ndërrimi i llambës

Për zëvendësimin e llambës, kontaktoni Qendrën e shërbimit të autorizuar.

7.3 Mbyllja e derës

1. Pastroni guarnicionet e derës.

2. Për të rregulluar derën, referojuni udhëzimeve të instalimit.
3. Për të zëvendësuar unazat me të meta të dyerve, kontaktoni qendrën e shërbimit të autorizuar.

8. TË DHËNAT TEKNIKE

Informacioni teknik është në etiketën e energjisë dhe në pllakën e të dhënave të pajisjes, e cila mund të jetë e vendosur në pajisje ose brenda saj.

Vetëm për Zvicrën

Tensioni: 220-240 V

Frekuenca: 50 Hz

Vetëm për BE-në

Kodi QR në etiketën e energjisë të dhënë me pajisjen jep një lidhje interneti tek informacioni që lidhet me performancën e pajisjes në databazën e EU EPREL. Ruajeni etiketën e energjisë për referencë së bashku me manualin e përdorimit dhe të gjitha dokumentet e tjera që ofrohen me këtë

pajisje. Të njëjtin informacion mund ta gjeni gjithashtu në EPREL duke përdorur lidhjen <https://eprel.ec.europa.eu>, si dhe emrin e modelit dhe numrin e produktit që gjeni në pllakën e specifikimeve të pajisjes. Shikoni lidhjen www.theenergylabel.eu për informacion të detajuar rreth etiketës së energjisë.

Vetëm për MB-në

Kodi QR në etiketën e energjisë të dhënë me pajisjen jep një lidhje interneti tek informacioni që lidhet me performancën e pajisjes. Ruajeni etiketën e energjisë për referencë së bashku me manualin e përdorimit dhe të gjitha dokumentet e tjera që ofrohen me këtë pajisje.

9. INFORMACION PËR INSTITUTET E TESTIMIT

Instalimi dhe përgatitja e pajisjes për çfarëdo verifikimi të EcoDesign duhet të jetë në përputhje me:

UK	BS EN 62552
BE, Zvicër, Izrael	EN 62552

Australi	IEC 62552
Afrikë e Jugut	SANS 62552
EBA	UAE.S 5010-3:2022
GCC	SASO-2892_2018

Kërkesat për ventilimin, dimensionet e zgavrës dhe hapësirat minimale të pasme duhet të jenë siç përcaktohet në këtë "Manual

përdorimi" të "Instalimi". Kontaktoni me prodhuesin për çdo informacion tjetër të mëtejshëm, duke përfshirë planet e ngarkimit.

10. SHQETËSIME MJEDISORE

Ricikloni materialet me simbolin . Vendoseni paketimin në kutitë përkatëse për ta ricikluar. Ndiemoni në mbrojtjen e mjedisit dhe të shëndetit të njeriut duke ricikluar mbeturinat e pajisjeve elektrike dhe

elektronike. Mos i hidhni pajisjet e shënuara me simbolin  me mbeturinat shtëpiake. Kthejeni produktin në qendrën tuaj lokale të riciklimit ose kontaktoni zyrën tuaj komunale..

1. ИНСТРУКЦИИ ЗА БЕЗОПАСНОСТ.....	17	7. ОТСТРАНЯВАНЕ НА НЕИЗПРАВНОСТИ	27
2. ИНФОРМАЦИЯ ЗА БЕЗОПАСНОСТ.....	19	8. ТЕХНИЧЕСКИ ДАННИ.....	30
3. КОНТРОЛЕН ПАНЕЛ.....	21	9. ИНФОРМАЦИЯ ЗА ИЗПИТВАЩИ	30
4. ЕЖЕДНЕВНА УПОТРЕБА.....	23	ЛАБОРАТОРИИ.....	30
5. ПОЛЕЗНИ СЪВЕТИ.....	24	10. ОПАЗВАНЕ НА ОКОЛНАТА СРЕДА... 30	
6. ГРИЖА И ПОЧИСТВАНЕ.....	26		

1. ⚠ ИНСТРУКЦИИ ЗА БЕЗОПАСНОСТ

Преди монтирането и употребата на уреда прочетете внимателно предоставените инструкции. Производителят не носи отговорност за наранявания или повреди, резултат от неправилен монтаж или употреба. Винаги дръжте инструкциите на безопасно и достъпно място за справка в бъдеще.

1.1 Безопасност за деца и лица в неравностойно положение

- Този уред може да бъде използван от деца над 8-годишна възраст, както и от лица с намалени физически, сетивни и умствени възможности или от лица без опит и познания, само ако те са под наблюдение или бъдат инструктирани относно безопасната употреба на уреда и разбират възможните рискове.

Деца на възраст от 3 до 8 години и хора с тежки и комплексни увреждания могат да зареждат и разтоварват уреда, при условие че са надлежно инструктирани за това. Деца под 3-годишна възраст трябва да се държат далеч от уреда, освен ако не са под постоянно наблюдение.

- Децата трябва да бъдат под наблюдение, за да се гарантира, че не си играят с уреда.
- Деца не трябва да извършват почистване или поддръжка на уреда, когато са без надзор.
- Дръжте всички опаковки далече от деца и изхвърлете опаковките по местните правила.

1.2 Обща безопасност

- Този уред е предназначен само за съхранение на храни и напитки.
- Този уред е предназначен за домашна употреба в затворени помещения.
- Този уред може да се използва в офиси, стаи в хотел, стаи в мотел, къщи за гости и други подобни места за настаняване, където това използване не надвишава (средно) нивото на домашна употреба.
- За да се избегне замърсяването на храна, следвайте инструкциите по-долу:
 - не дръжте вратата отворена в продължение на дълги периоди;
 - редовно почиствайте повърхностите, които могат да влязат в контакт с храна и достъпните отводнителни системи;
 - съхранявайте сурови меса и риба в подходящите съдове в хладилник, за да не влязат в контакт или потекат върху друга храна.
- **ПРЕДУПРЕЖДЕНИЕ:** Внимавайте вентилационните отвори в корпуса на уреда или във вградената структура да не са възпрепятствани.
- **ПРЕДУПРЕЖДЕНИЕ:** Не използвайте механични устройства или други средства за ускоряване на процеса на размразяване, освен препоръчаните от производителя.
- **ПРЕДУПРЕЖДЕНИЕ:** Не повреждайте хладилната верига.
- **ПРЕДУПРЕЖДЕНИЕ:** Не използвайте ел. уреди в отделенията за съхранение на храна, освен ако не са от типа, препоръчан от производителя.
- Не използвайте водна струя или пара, за да почистите уреда.
- Почистете уреда с мокра, мека кърпа. Използвайте само неутрални почистващи препарати. Не използвайте абразивни кърпи, разтворители или метални предмети.
- Когато уредът стои празен за дълъг период – изключете го, размразете го, почистете уреда и оставете вратата отворена, за да избегнете образуването на мухал във вътрешността на уреда.

- Не съхранявайте експлозивни субстанции, като кутии аерозол със запалимо гориво в този уред.
- Ако захранващият кабел е повреден, той трябва да

се замени от производителя, от упълномощен сервизен център или от лица със сходна квалификация, за да се избегне риск.

2. ИНФОРМАЦИЯ ЗА БЕЗОПАСНОСТ

2.1 Инсталация

ВНИМАНИЕ!

Само квалифицирано лице може да извърши монтажа на уреда.

- Махнете всички опаковки.
- Не монтирайте и не използвайте повреден уред.
- Не използвайте уреда, преди да го инсталирате във вградената конструкция заради безопасността.
- Следвайте отделните инструкции за монтаж на уреда и обръщане на вратата, налични на нашия уебсайт.
- Винаги внимавайте, когато местите уреда, тъй като е тежък. Винаги използвайте предпазни ръкавици и затворени обувки.
- Уверете се, че има свободна циркулация на въздуха около уреда.
- При първи монтаж или след обръщане на вратата, изчакайте поне 4 часа, преди да свържете уреда към захранването. Това се налага, за да може маслото да протече обратно в компресора.
- Преди да извършвате каквито и да било действия върху уреда (напр. обръщане на вратата), извадете щепсела от контакта.
- Не монтирайте уреда в близост до радиатори или печки, фурни или котлони, освен ако в инструкциите за монтаж не е посочено друго.
- Не излагайте уреда на дъжд.
- Не монтирайте уреда на места, където има пряка слънчева светлина.
- Не инсталирайте този уред на места, които са прекалено влажни или студени.
- Когато премествате уреда, повдигнете го откъм предния ръб, за да избегнете надраскване на пода.

- Защитете пода от надраскване, когато обръщате вратата на уреда.
- Уредът съдържа торбичка с дехидратант. Това не е играчка. Това не е храна. Моля, изхвърлете я незабавно.

2.2 Електрическо свързване

ВНИМАНИЕ!

Риск от пожар или токов удар.

ВНИМАНИЕ!

При позициониране на уреда се уверете, че захранващият кабел не е закачен или повреден.

ВНИМАНИЕ!

Не използвайте разклонители или адаптери с много входове.

ПРЕДУПРЕЖДЕНИЕ!

Всички електрически работи, необходими за инсталиране на този уред, трябва да се извършват от квалифициран електротехник.

- Уверете се, че параметрите на табелката с технически данни са съвместими с електрическите данни на захранващата мрежа.
- Уредът трябва да се вземе.
- Винаги използвайте правилно инсталиран, устойчив на удари контакт.
- Ако контактът за битово захранване не е вземен, свържете уреда към отделно заземяване в съответствие с действащите нормативни разпоредби, като се консултирате с квалифициран електротехник.
- Внимавайте да не повредите електрическите компоненти (напр. щепсел, захранващ кабел, компресор).

- Свържете се с оторизирания сервизен център или електротехник, за да смените електрическите компоненти.
- Захранващият кабел трябва да е под нивото на щепселда.
- Включете захранващия щепсел към контакта само в края на инсталацията. Уверете се, че щепселът за захранване е достъпен след монтаж.
- Не изключвайте уреда, като дърпате от захранващия кабел. Винаги издърпвайте щепсела на захранването.
- Този уред е снабден със захранващ щепсел 13 А. Ако се налага да смените предпазителя на захранващия кабел, използвайте само предпазител от 13 А ASTA (BS 1362) (само за Обединеното кралство и Ирландия).

2.3 Използване

ВНИМАНИЕ!

Риск от контузии, изгаряния, електрически удар или пожар.



Уредът съдържа запалим газ, изобутан (R600a), природен газ с високо ниво на екологична съвместимост. Внимавайте да не причините повреда на хладилната верига със съдържание на изобутан.

- Не променяйте техническите спецификации на уреда.
- Всяка употреба на вградения продукт като свободно стоящ е строго забранена.
- Този уред е предназначен за използване при температура на околната среда от 10°C до 38°C. Посоченият температурен диапазон гарантира правилното функциониране на уреда.
- Не поставяйте електрически уреди (напр. машини за сладолед) в уреда, освен ако това не е посочено от производителя.
- Ако възникне повреда на хладилната верига, уверете се, че няма пламъци и източници на възпламеняване в помещението. Проветрете стаята.
- Не позволявайте на горещи предмети да докосват пластмасовите части на уреда.
- Не поставяйте безалкохолни напитки във фризерното отделение. Това ще доведе до образуване на налягане върху контейнера за напитки.

- Не съхранявайте запалим газ и течност в уреда.
- Не поставяйте запалими продукти или предмети, които са намокрени със запалими продукти, в близост до уреда или върху него.
- Не докосвайте компресора или кондензатора. Те са горещи.
- Не премахвайте и не докосвайте нищо от фризерното отделение, ако ръцете Ви са мокри или влажни.
- Не замразявайте отново храна, която е била размразена.
- Спазвайте инструкциите за съхранение върху опаковката на замразената храна.
- Опаковайте храните в материал, подходящ за контакт с храна, преди да ги поставите в отделението на фризера.
- Не допускайте храна да влиза в съприкосновение с вътрешните стени на отделенията на уреда.

2.4 Вътрешно осветление

ВНИМАНИЕ!

Опасност от токов удар.

- Този продукт съдържа един или повече източници на светлина от клас на енергийна ефективност F.
- Относно лампата(ите) в продукта и резервните лампи, продавани отделно: Тези лампи са предназначени да издържат на екстремни физически условия в домакинските уреди, като температура, вибрации, влажност или са предназначени да сигнализират информация за експлоатационното състояние на уреда. Те не са предназначени за използване по друг начин и не са подходящи за осветяване на помещения в дома.

2.5 Грижа и почистване

ВНИМАНИЕ!

Опасност от нараняване или повреда на уреда.

- Преди поддръжка на уреда го изключете и извадете щепсела от захранващия контакт.
- Този уред съдържа въглеводороди в охлаждащия блок. Само квалифицирано лице трябва да извършва поддръжката и зареждането на уреда.

- Редовно проверявайте източването на уреда и при необходимост го почиствайте. Ако източването е запушено, размразената вода се събира на дъното на уреда.

2.6 Обслужване

- За поправка на уреда се свържете с авторизирания сервизен център. Използвайте само оригинални резервни части.
- Моля, имайте предвид, че собственоръчната поправка или поправката, която не е извършена от специалист, може да има последици, свързани с безопасността и да анулира гаранцията.
- Следните резервни части са налични в продължение на поне 7 години след спиране на модела от производство: термостати, температурни сензори, печатни платки, светлинни източници, дръжки на врати, панти на врати, тави и кошници. Уплътненията за врати са налични в продължение на поне 10 години след спиране на модела от производство. Периодът може да е по-дълъг за Вашата страна. За повече информация, моля, посетете нашия уебсайт.

- Моля, имайте предвид, че някои от тези резервни части са налични само за професионални техници и не всички резервни части са подходящи за всички модели.

2.7 Изхвърляне

⚠ ВНИМАНИЕ!

Риск от нараняване или задушаване.

- Изключете уреда от електрозахранването.
- Отрежете захранващия кабел и го изхвърлете.
- Отстранете вратичката, за да не могат деца и домашни любимци да се заключат в уреда.
- Хладилната верига и изолационните материали на този уред са благоприятни за озона.
- Изолационната пяна съдържа възпламеним газ. Свържете се с общинските власти за информация за това как да изхвърлите уреда правилно.
- Не повреждайте частта на охлаждащия блок, който е близо до топлообменника.

3. КОНТРОЛЕН ПАНЕЛ

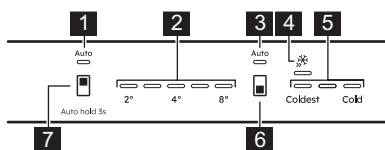

1. AI CoolAssist индикатор за хладилник
2. Индикатори за температура на хладилника
3. Индикатор AI CoolAssist на фризер
4. Extra Freeze индикатор
5. Индикатори за температура на фризера
6. Бутон за фризерното отделение / Бутон ВКЛ./ИЗКЛ. на уреда
7. Бутон за хладилното отделение

3.1 Включване/Изключване

Включване

1. Включете щепсела в контакта.

2. Натиснете и задръжте бутона ВКЛ./ИЗКЛ. на уреда.

Индикаторите за температура показват зададената температура по подразбиране.

Изключване

1. Натиснете и задръжте бутона ВКЛ./ИЗКЛ. на уреда. Индикаторите за температура се изключват.
2. Изключете щепсела от контакта на електропреносната мрежа.

3.2 Регулиране на температурата

ⓘ Не е възможно да се задава температурата, когато функцията Extra Freeze е включена.

ⓘ Не е възможно да се задава температурата, когато функцията AI CoolAssist е включена.

Задайте температурата на уреда, като докоснете бутона на хладилното отделение или бутона на фризерното отделение.

Индикаторите за температура показват нивото на зададената температура.

Температурата може да варира между 2°C и 8°C (препоръчва се 4°C).

❗ Зададената температура се достига в рамките на 24 ч..

След спиране на тока уредът възстановява зададените температури.

3.3 AI CoolAssist

AI CoolAssist е функция, управлявана от машинно обучение, която регулира настройките на уреда въз основа на индивидуалните модели на използване, включително честотата на отваряне на вратата и други взаимодействия на потребителя с уреда. Когато е активирана, AI CoolAssist активира следните интелигентни режими:

- управление на температурата: автоматично регулира температурата в отделенията на хладилника и фризера, за да гарантира оптимално съхранение на храната.
- Auto Shopping Mode: автоматично регулира настройките на температурата в отделенията на хладилника след пазаруване, за да охлади бързо новодобавените продукти. Този режим се активира автоматично, когато AI CoolAssist е включен.
- Auto Vacation Mode: намалява консумацията на енергия, когато уредът не се използва в продължение на три или повече последователни дни. Този режим се активира автоматично, когато AI CoolAssist е включен.

За да активирате/деактивирате функцията, задръжте бутона за хладилно отделение за 3 сек.

Когато функцията е включена, двата индикатора AUTO светват, а другите индикатори изгасват.

❗ Бутонът за регулиране на температурата е деактивиран, когато AI CoolAssist свети. Изключете го, за да регулирате температурата.

❗ Активирането на AI CoolAssist, докато Extra Cool и/или Extra Freeze са включени, деактивира Extra Cool и Extra Freeze. Активирането на Extra Cool и/или Extra Freeze, докато AI CoolAssist е включена, деактивира AI CoolAssist.

3.4 Extra Freeze функция

Функцията Extra Freeze се използва, за последователно извършване на предварително замразяване и бързо замразяване във фризерното отделение. Тази функция ускорява замразяването на прясна храна и предотвратява затопляне на вече съхраняваните хранителните продукти.

❗ За да замразите пресни хранителни продукти, активирайте функцията Extra Freeze най-малко 24 ч, преди да поставите хранителни продукти.

За да активирате/деактивирате функцията Extra Freeze, натиснете бутона на фризерното отделение, докато индикаторът Extra Freeze се светне/изгасне.

❗ Тази функция спира след максимум 52 ч.

3.5 Аларма за висока температура

Когато температурата във фризерното отделение се повиши, първият и третият индикатор за температура на фризера мигат и се чува звуков сигнал.

За да деактивирате алармата за 1 ч, натиснете произволен бутон. Звуковият сигнал се изключва. Индикаторите за температура на първия и третия фризер светят постоянно в продължение на 5 сек, преди да покажат отново температурата на фризера.

След 1 ч алармата се рестартира, докато се възстановят нормалните условия.

Ако не натиснете произволен бутон, звукът се изключва след 1 ч.

3.6 Аларма за отворена врата

Ако вратата на хладилника бъде оставена отворена за припл. 5 мин, всички светодиодни индикатори започват да мигат и звуковият сигнал се включва.

Натиснете произволен бутон, за да изключите звука. Звуковият сигнал се изключва след 1 ч.

Алармата се деактивира след затваряне на вратата.

4. ЕЖЕДНЕВНА УПОТРЕБА

4.1 Позициониране на рафтовете за вратата

За по-лесно съхранение на храните, рафтовете на вратата могат да се поставят на различна височина. Издърпайте рафта нагоре, за да го промените на позицията.

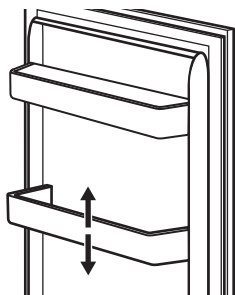

4.2 Подвижни рафтове

Стените на хладилника са снабдени с плъзгачи. Можете да промените положението на рафтовете.

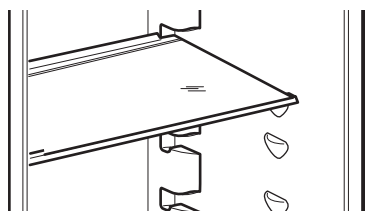

i Не премествайте стъклени рафтове над чекмеджето за зеленчуци, за да осигурите правилна циркулация на въздуха.

4.3 Изваждане на чекмеджета

За да отстраните чекмеджето:

1. Извадете чекмеджето от хладилника.

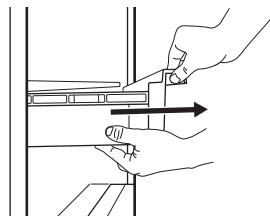

2. Леко повдигнете предната част на чекмеджето.

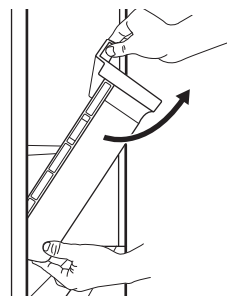

3. Повдигнете и завъртете чекмеджето, за да го извадите от уреда.

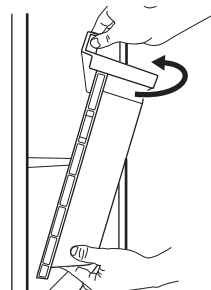

4.4 Индикатор за температурата

На страничната стена на уреда има индикатор за температура. Символът показва най-студената зона в хладилника.

Ако ОК се покаже (А), поставете прясна храна в зоната, обозначена със символа. Ако не (В), изчакайте поне 12 ч и проверете отново.

Ако все още не е ОК (В), задайте по-ниска температура.

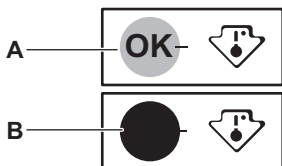

4.5 Вентилатор

Отделението на хладилника е снабдено с устройство, което спомага за бързото изстудяване на хранителните продукти, и поддържа равномерна температура в отделението.

Устройството се активира автоматично при необходимост.

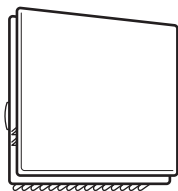

i Вентилаторът работи само при затворена врата.

i Не сваляйте капака на вентилатора.

4.6 Замразяване на пресни хранителни продукти

Използвайте фризерното отделение за замразяване на пресни хранителни продукти и за съхранение на замразени и дълбоко замразени хранителни продукти.

i Опаковайте храната в материал, предназначен за контакт с храна, преди да я поставите във фризера.

Активирайте функцията Extra Freeze най-малко 24 ч, преди да поставите хранителните продукти във фризерното отделение.

Съхранявайте пресните хранителни продукти, разпределени равномерно в първото отделение или чекмедже отгоре надолу.

Не превишавайте максималното количество храна, което може да се замрази, без да добавяте други пресни хранителни продукти вътре в уреда 24 ч (вижте табелката с данни).

Когато процесът на замразяване приключи, уредът автоматично възвръща предишната настройка за температура (вижте „функция Extra Freeze“).

За повече информация вижте „Препоръки за замразяване“.

4.7 Съхранение на дълбоко замразени храни

Когато активирате уреда за първи път или след дълъг период, през който уредът не е използван, активирайте Extra Freeze функцията поне 3 ч преди да поставите продуктите в отделението за замразяване.

⚠ ПРЕДУПРЕЖДЕНИЕ!

Ако електрозахранването е било изключено за по-дълго от стойността, посочена на табелката с данни под "Време на повишаване", размразената храна трябва да се консумира незабавно. Вижте „Аларма за висока температура“.

5. ПОЛЕЗНИ СЪВЕТИ

5.1 Съвети за енергоспестяване

- Фризер: Първоначалната конфигурация осигурява най-ефективно използване на енергия.
- Хладилник: Най-ефективното използване на енергия се осигурява при конфигурацията, когато чекмеджетата са в долната част на уреда, а рафтовете са разпределени равномерно. Положението на поставките на вратата не влияе на консумацията на енергия.

- Не отваряйте вратата често и не я оставяйте отворена по-дълго от необходимото.
- Фризер: Колкото по-ниска е настроената температура, толкова по-голямо ще бъде потреблението на енергия.
- Хладилник: Не задавайте твърде висока температура, за да спестите енергия, освен ако характеристиките на храната не го изискват.
- Ако температурата на околната среда е висока и контролът на температурата е

настроен на ниска температура, и уредът е напълно зареден, компресорът може да работи непрекъснато, причинявайки скреж или образуване на лед върху изпарителя. В този случай настройте контрола на температурата на по-висока температура, за да се позволи автоматично размразяване.

- Не покривайте вентилационните решетки и отвори.
- Уверете се, че хранителните продукти в уреда позволяват циркулация на въздуха чрез съответните отвори по задната стена на уреда.

5.2 Препоръки за замразяване

- Не замразявайте бутилки или консерви с течности, по-специално напитки, съдържащи въглероден диоксид. Могат да избухнат по време на замразяване.
- Не поставяйте гореща храна във фризерното отделение.
- Не поставяйте пресни, незамразени хранителни продукти директно до вече замразени хранителни продукти.
- Не консумирайте ледени кубчета, лед или ледени близалки непосредствено след изваждането им от фризера.
- Не замразявайте повторно размразена храна.

5.3 Съвети за съхранение на дълбоко замразени храни



- Фризерното отделение е маркирано с .
- Добрата настройка на температурата, която осигурява консервиране на замразени хранителни продукти, е температура, по-ниска или равна на -18 °C.
- По-високите температурни настройки в уреда може да доведат до по-кратък срок на годност на храната.
- Цялото фризерно отделение е подходящо за съхранение на замразени хранителни продукти.
- Оставете достатъчно място около храната, за да може въздухът да циркулира свободно.

5.4 Срок на годност при съхранение в камерата

Вид храна	Срок на годност (месеци)
Хляб	3

Вид храна	Срок на годност (месеци)
Плодове (с изкл. на citrusи)	6 - 12
Зеленчуци	8 - 10
Останала храна, несъдържаща месо	1 - 2
Млечни продукти:	
Краве масло	6 - 9
Меко сирене (напр. моцарела)	3 - 4
Твърдо сирене (напр. пармезан, чедър)	6
Морски дарове:	
Тлъсти риби (напр. съомга, скумрия)	2 - 3
Нетлъсти риби (напр. треска, писия)	4 - 6
Скариди	12
Белени миди и черни миди	3 - 4
Готвена риба	1 - 2
Месо:	
Домашни птици	9 - 12
Говеждо	6 - 12
Свинско	4 - 6
Агнешко	6 - 9
Наденици	1 - 2
Шунка	1 - 2
Останала храна, съдържаща месо	2 - 3

5.5 Съвети за съхраняване на хранителни продукти в хладилник

 Отделението за пресни хранителни продукти е означено (на табелката с данни) с .

- Температури по-ниски или равни на +4°C са най-подходящи при настройка, за да се осигури запазването на прясна храна.
- Винаги използвайте затворени съдове за течности и храна, за да се избегне наличието на миризми и аромати в отделението.

- За да се избегне контакта между сготвена и сурова храна, загънете сготвената храна и я отделете от суровата.
- Увийте и поставете месото на стъкления рафт над чекмеджето за зеленчуци.
- Размразете храната в хладилника.
- Не поставяйте гореща храна в уреда.
- Почистете плодовете и зеленчуците и ги поставете в специално чекмедже (чекмедже за зеленчуци).

- Не съхранявайте екзотични плодове в хладилника.
- Не съхранявайте зеленчуци като домати, картофи, лук и чесън в хладилника.
- Затворете бутилките, преди да ги поставите в хладилника.

6. ГРИЖА И ПОЧИСТВАНЕ

⚠ ВНИМАНИЕ!

Вижте глава „Безопасност“.

6.1 Почистване на вътрешността

Преди първа употреба почистете вътрешността и всички принадлежности с хладка вода и неутрален сапун, след което ги подсушете.

⚠ ПРЕДУПРЕЖДЕНИЕ!

Аксесоарите и частите на уреда не са подходящи за миене в съдомиялна машина.

⚠ ПРЕДУПРЕЖДЕНИЕ!

Почистете командното табло с влажна кърпа. Не използвайте препарат. Подсушете контролния панел с мека кърпа.

6.2 Периодично почистване

Почиствайте оборудването редовно:

- Почистете вътрешността и принадлежностите с хладка вода и неутрален сапун. Изплакнете ги и ги избършете до сухо.
- Редовно забърсвайте уплътненията на вратата.

6.3 Размразяване на хладилника

Ледът автоматично бива отстранен от изпарителя на отделението на хладилника при нормална употреба. Водата от размра-

зяването се оттича през съда в специален контейнер, където се изпарява.

Редовно почиствайте отвора за оттичане на размразената вода в средата на канала на отделението на хладилника.

Използвайте приспособлението за почистване на тръби, предоставено с уреда.

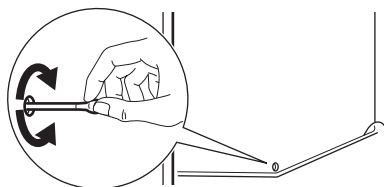

6.4 Размразяване на фризера

Фризерното отделение не съдържа скреж. Не се образува скреж по вътрешните стени, нито по храните, когато уредът работи.

6.5 Периоди на бездействие

Когато уредът не се използва за дълъг период от време, вземете следните предпазни мерки:

1. Изключете уреда от електрическото захранване.
2. Извадете всички храни.
3. Почистете уреда и всички аксесоари.
4. Оставете вратите отворени, за да предотвратите появата на неприятни миризми.

7. ОТСТРАНЯВАНЕ НА НЕИЗПРАВНОСТИ

ВНИМАНИЕ!

Вижте глава „Безопасност“.

7.1 Как да постъпите, ако...

Проблем	Възможна причина	Решение
Хладилникът не работи.	Хладилникът е изключен.	Включете уреда.
	Щепселът не е свързан правилно в контакта на захранващата мрежа.	Свържете правилно щепсела в контакта на захранващата мрежа.
	В контакта няма напрежение.	Свържете друг електрически уред към контакта на захранващата мрежа. Повикайте квалифициран електротехник.
Хладилникът работи шумно.	Хладилникът е нестабилен.	Уверете се, че хладилникът стои стабилно на пода.
Звуковата или визуалната аларма е включена.	Хладилникът е включен отскоро.	Вижте „Аларма за висока температура“ или „Аларма за отворена врата“.
	Температурата в хладилника е твърде висока.	Вижте „Аларма за висока температура“ или „Аларма за отворена врата“.
	Вратата е оставена отворена.	Затворете вратата.
Компресорът работи непрекъснато.	Температурата е настроена неправилно.	Вижте глава „Контролен панел“.
	Прекалено много храна се поставя едновременно.	Изчакайте няколко часа и след това отново проверете температурата.
	Температурата в помещението е твърде висока.	Вижте глава „Инсталация“.
	Храната, поставена в уреда, е твърде топла.	Оставете храната да се охлади до стайна температура, преди да я сложите в хладилника.
	Вратата не е добре затворена.	Вижте раздел „Затваряне на вратата“.
	Функцията Extra Freeze е включена.	Вижте раздел „Функция Extra Freeze“.
Компресорът не стартира незабавно след натискане на „Extra Freeze“, или след смяна на температурата.	Компресорът започва да работи след известно време.	Това е нормално, не е неизправност.
Вратата не е правилно регулирана или пречи на вентилационната решетка.	Хладилникът не е нивелиран.	Вижте инструкциите за инсталиране.

Проблем	Възможна причина	Решение
Вратата се отваря трудно.	Опитали сте да отворите вратата веднага след като сте я затворили.	
Лампичката не работи.	Лампичката е в режим на готовност.	Затворете и отворете вратата.
	Лампичката е неисправна.	Свържете се с оторизирания сервизен център.
Има твърде много лед.	Вратата не е добре затворена.	Вижте раздел „Затваряне на вратата“.
	Уплътнението е деформирано или замърсено.	Вижте раздел „Затваряне на вратата“.
	Храната не е опакована правилно.	Опаковайте храната правилно.
	Температурата е настроена неправилно.	Вижте глава „Контролен панел“.
По задната вътрешна стена на хладилника тече вода.	Хладилникът е пълен и е настроен на най-ниската температура.	Задайте по-висока температура. Вижте глава „Контролен панел“.
	Настроената в хладилника температура е твърде ниска, а околната температура – твърде висока.	Задайте по-висока температура. Вижте глава „Контролен панел“.
В хладилника има твърде много кондензирана вода.	При процеса на автоматично размразяване ледът по задната стена се стопява.	Това не е неисправност.
	Вратата е отваряна прекалено често.	Отваряйте вратата само когато е необходимо.
Върху стъклените рафтове има капки вода.	Вратата не е напълно затворена.	Уверете се, че вратата е напълно затворена.
	Съхраняваната храна не е опакована.	Опаковайте храната в подходяща опаковка, преди да я сложите в хладилника.
	Това е нормално, че през лятото и есента може да се образува повече конденз поради увеличениния въздух и влажност на храната. Хладилникът не произвежда влага. След този период влажността в хладилника се понижава.	През лятото и есента задайте по-високата температура в хладилника (прибл. 6-7°C).
В хладилника тече вода.	Вътре в хладилника има твърде много влага.	Избършете стъклените рафтове с кърпа, за да отстраните капките вода.
В хладилника тече вода.	Хранителните продукти пречат на водата да изтича в съда за събиране.	Уверете се, че продуктите не се допират до задната стена.
	Изходът за вода е запушен.	Почистете изхода за вода.

Проблем	Възможна причина	Решение
По пода тече вода.	Изходът за водата от размразяването не е свързан с изпарителната тава над компресора.	Свържете изхода за водата от размразяването към изпарителната тава.
Температурата не може да се настрои.	Функцията Extra Freeze са включени.	Изключете Extra Freeze функцията ръчно или изчакайте, докато се деактивира автоматично. Вижте раздел „функция Extra Freeze“.
Температурата в хладилника е твърде висока или твърде ниска.	Температурата не е настроена правилно.	Задайте по-ниска, респ. по-висока температура.
	Вратата не е добре затворена.	Вижте раздел „Затваряне на вратата“.
	Храната е прекалено гореща.	Оставете храната да се охлади преди съхранение.
	Едновременно се съхранява прекалено много храна.	Съхранявайте по-малко храна едновременно.
	Вратата е била отваряна често.	Отваряйте вратата само когато е необходимо.
	Функцията Extra Freeze е включена.	Вижте раздел „Функция Extra Freeze“.
	В хладилника няма циркулация на студен въздух.	Осигурете циркулация на студен въздух в уреда. Вижте глава „Полезни съвети“.
Петият индикатор за температура мига.	Проблем в комуникацията.	Свържете се с оторизирания сервизен център. Охладителната система ще продължи да поддържа продуктите студени, но температурата няма да може да се регулира.
Първият или вторият индикатор за температура мига.	Има проблем със сензора за температура.	Свържете се с оторизирания сервизен център. Охладителната система ще продължи да поддържа продуктите студени, но температурата няма да може да се регулира.

i Ако проблемът продължи, свържете се с оторизирания сервизен център.

7.2 Смяна на лампата

За смяна на крушката се свържете с оторизиран сервизен център.

7.3 Затваряне на вратата

1. Почистете уплътненията на вратата.

2. За да регулирате вратата, вижте инструкциите за монтаж.
3. За да подмените дефектните уплътнения на вратата, свържете се с оторизиран сервизен център.

8. ТЕХНИЧЕСКИ ДАННИ

Техническата информация е посочена на енергийния етикет и на табелката с данни на уреда, която може да се намира върху или във вътрешността на уреда.

Само за Швейцария

Напрежение: 220-240 V

Честота: 50 Hz

Само за ЕС

QR кодът върху етикета за енергийна категория, предоставен с уреда, съдържа уеб връзка, водеща до информация, свързана с функционалността на уреда в базата данни EPREL на ЕС. Запазете етикета за енергийна категория за справка, както и ръководството за потребители и всички други документи, предоставени с уреда.

Възможно е да откриете същата информация в EPREL, като използвате връзката <https://eprel.ec.europa.eu> и въведете името на модела и номера на продукта, които се намират върху табелката с данни на уреда. Вижте връзката www.theenergylabel.eu за подробна информация относно етикета за енергийната категория.

Само за Обединеното кралство

QR кодът върху придружаващия енергиен етикет съдържа уеб връзка към информация, свързана с експлоатационните характеристики на уреда. Запазете етикета за енергийна категория за справка, както и ръководството за потребители и всички други документи, предоставени с уреда.

9. ИНФОРМАЦИЯ ЗА ИЗПИТВАЩИ ЛАБОРАТОРИИ

Монтажът и подготовката на уреда за всяка верификация за екодизайн трябва да съответстват на:

UK	BS EN 62552
ЕС, Швейцария, Израел	EN 62552
Австралия	IEC 62552
Южна Африка	SANS 62552

OAE	UAE.S 5010-3:2022
GCC	SASO-2892_2018

Условието за вентилация, размерите на нишата и минималните отстояния от задната стена трябва да бъдат съгласно посоченото в глава „Инсталация“ на това Ръководство на потребителя. За допълнителна информация, включително схеми за разреждане, се свържете с производителя.

10. ОПАЗВАНЕ НА ОКОЛНАТА СРЕДА

Рециклирайте материалите със символа . Поставете опаковките в съответните контейнери, за да ги рециклирате. Помогнете за опазването на околната среда и човешкото здраве чрез рециклирането на отпадъци от електрически и електронни

уреди. Не изхвърляйте уреди, маркирани със символа  с битовите отпадъци. Върнете продукта в местното депо за рециклиране или се свържете с общинската служба.

1. SIGURNOSNE INFORMACIJE.....	31	7. RJEŠAVANJE PROBLEMA.....	40
2. SIGURNOSNE UPUTE.....	33	8. TEHNIČKI PODACI.....	42
3. UPRAVLJAČKA PLOČA.....	35	9. INFORMACIJE ZA ISPITNE USTANOVE	43
4. SVAKODNEVNA UPORABA.....	36	43
5. SAVJETI I PREPORUKE.....	38	10. BRIGA O OKOLIŠU.....	43
6. ODRŽAVANJE I ČIŠĆENJE.....	39		

1. ⚠ SIGURNOSNE INFORMACIJE

Prije ugradnje i uporabe uređaja pažljivo pročitajte priložene upute. Proizvođač nije odgovoran za bilo kakve ozljede ili oštećenje koji su rezultat neispravne ugradnje ili uporabe. Upute uvijek držite na sigurnom i pristupačnom mjestu za buduću uporabu.

1.1 Sigurnost djece i osjetljivih osoba

- Ovaj uređaj mogu koristiti djeca u dobi od 8 godina i starija te osobe smanjenih tjelesnih, osjetilnih ili mentalnih mogućnosti ili osobe koje ne raspolažu iskustvom ili znanjem ako su pod nadzorom osobe odgovorne za njihovu sigurnost i rade po uputama koje se odnose na sigurno korištenje uređaja te razumiju uključene opasnosti. Djeci u dobi od 3 do 8 godina i osobama s vrlo velikim i slož-

nim invaliditetom dopušteno je puniti i prazniti uređaj pod uvjetom da su dobili odgovarajuće upute. Djecu mlađu od 3 godine treba držati podalje od uređaja, osim ako su pod stalnim nadzorom.

- Djeca bi trebala biti pod nadzorom kako bi se osiguralo da se ne igraju s uređajem.
- Bez nadzora djeca ne smiju obavljati čišćenje uređaja i korisničko održavanje.
- Ambalažu držite podalje od djece i zbrinite je na odgovarajući način.

1.2 Opća sigurnost

- Ovaj uređaj namijenjen je isključivo za spremanje namirnica i napitaka.
- Ovaj je uređaj namijenjen za uporabu u kućanstvu i ostalim smještajnim jedini-

- cama u zatvorenom prostoru.
- Ovaj uređaj može se koristiti u uredima, hotelskim sobama, sobama za goste s doručkom, seoskim kućama za goste i drugim sličnim smještajem u kojima takva uporaba ne prelazi (prosječnu) razinu uporabe u domaćinstvu.
 - Da biste izbjegli zagađivanje hrane, pridržavajte se sljedećih uputa:
 - ne držite vrata otvorena tijekom dužeg razdoblja
 - redovito čistite površine koje mogu doći u dodir s hranom i biti dostupne sustavima odvodnje;
 - sirovo meso i ribu pohranite u prikladne posude u hladnjaku da ne budu u kontaktu s drugom hranom ili da ne kapaju po drugoj hrani.
 - UPOZORENJE: Ventilacijski otvori na kućištu uređaja ili ugradbenom elementu ne smiju biti blokirani.
 - UPOZORENJE: Ne koristite mehaničke uređaje ili bilo koja sredstva za ubrzavanje postupka odmrzavanja, osim onih koje preporuča proizvođač.
- UPOZORENJE: Ne oštećujte sklop rashladnog sredstva.
 - UPOZORENJE: Ne koristite električne uređaje unutar odjeljka za čuvanje hrane uređaja, osim ako nisu vrste koje je preporučio proizvođač.
 - Za čišćenje uređaja nemojte koristiti raspršivač vode i paru.
 - Očistite uređaj vlažnom mekom krpom. Koristite samo neutralne deterdžente. Nikada ne koristite abrazivna sredstva, abrazivne spužvice za ribanje, otapala ili metalne predmete.
 - Kad je uređaj duže vrijeme prazan, isključite ga, odmrznite, očistite, osušite i ostavite otvorena vrata da spriječite razvoj plijesni unutar uređaja.
 - Ne čuvajte eksplozivne tvari poput limenki aerosola sa zapaljivim punjenjem u ovom uređaju.
 - Ako je kabel napajanja oštećen, mora ga zamijeniti proizvođač, ovlašteni servisni centar ili slične kvalificirane osobe kako bi se izbjegla opasnost.

2. SIGURNOSNE UPUTE

2.1 Instalacija

UPOZORENJE!

Samo kvalificirana osoba smije instalirati ovaj uređaj.

- Odstranite svu ambalažu.
- Ne postavljajte i ne koristite oštećeni uređaj.
- Zbog sigurnosti, ne koristite uređaj prije postavljanja u ugradbeni ormarić.
- Slijedite posebne upute za postavljanje uređaja i promjenu smjera otvaranja vrata koje su dostupne na našem web mjestu.
- Prilikom pomicanja uređaja uvijek budite pažljivi jer je uređaj težak. Uvijek nosite zaštitne rukavice i zatvorenu obuću.
- Provjerite može li zrak kružiti oko uređaja.
- Pri prvom postavljanju ili nakon okretanja vrata, pričekajte najmanje 4 sata prije spajanja uređaja na napajanje. To omogućuje povratak ulja natrag u kompresor.
- Prije provođenja bilo kakvih radnji na uređaju (npr. okretanja vrata), osdvojite utikač od utičnice.
- Uređaj ne postavljajte u blizini radijatora, štednjaka, pećnica ili ploča za kuhanje, osim ako nije drugačije navedeno u uputama za postavljanje.
- Ne izlažite uređaj kiši.
- Uređaj nemojte instalirati na mjestima s izravnom sunčevom svjetlosti.
- Uređaj nemojte instalirati na prevlažnim ili prehladnim mjestima.
- Prilikom pomicanja uređaja, podignite ga za prednji rub kako bi se izbjeglo grebanje poda.
- Zaštitite pod od ogrebotina prilikom okretanja vrata uređaja.
- Uređaj sadrži vrećicu sušila. Ovo nije igračka. Ovo nije hrana. Odmah ga bacite.

2.2 Električni priključak

UPOZORENJE!

Rizik od požara i strujnog udara.

UPOZORENJE!

Prilikom postavljanja uređaja, pripazite da se strujni kabel ne prignječi ili ošteti.

UPOZORENJE!

Nemojte upotrebljavati adaptere s više utikača i produžne kabele.

OPREZ!

Sve električne zahvate potrebne za instaliranje ovog uređaja trebao bi izvršiti kvalificirani električar.

- Provjerite jesu li parametri na natpisnoj pločici kompatibilni s električnim vrijednostima mrežnog napajanja.
- Uređaj mora biti uzemljen.
- Uvijek upotrebljavajte ispravno postavljenu izoliranu utičnicu.
- Ako vaša kućna električna utičnica nije uzemljena, spojite uređaj na odvojeno uzemljenje u skladu s važećim propisima, pri čemu savjet potražite od kvalificiranog električara.
- Pripazite da ne oštetite električne dijelove (npr. strujni utikač, mrežni kabel, kompresor). Kontaktirajte ovlašteni servisni centar ili električara za promjenu električnih dijelova.
- Strujni kabel mora biti ispod razine strujnog utikača.
- Priključite mrežni utikač u mrežnu utičnicu samo na kraju postavljanja. Provjerite postoji li pristup mrežnom utikaču nakon postavljanja.
- Ne isključujte uređaj povlačenjem za mrežni kabel. Uvijek povucite za mrežni utikač.
- Uređaj je opremljen mrežnim utikačem od 13 A. Ako je potrebno zamijeniti osigurač mrežnog utikača, upotrijebite samo osigurač ASTA (BS 1362) od 13 A (samo UK i Irska).

2.3 Primjena

UPOZORENJE!

Opasnost od ozljeda, opekline, strujnog udara ili požara.



Uređaj sadrži zapaljivi plin, izobutan (R600a), prirodni plin s visokom razinom ekološke kompatibilnosti. Pazite da ne izazovete oštećenje u rashladnom sustavu koji sadrži izobutan.

- Ne mijenjajte specifikacije uređaja.
- Svaka upotreba ugradbenog proizvoda kao samostojećeg strogo je zabranjena.
- Ovaj je uređaj namijenjen uporabi na sobnoj temperaturi u rasponu od 10°C do 38°C. Navedeni temperaturni raspon jamči ispravan rad uređaja.
- Ne stavljajte električne uređaje (npr. aparate za pripremu sladoleda) u uređaj osim ako proizvođač nije naznačio da su prikladni za to.
- Ukoliko se ošteti sklop rashladnog sredstva, pripazite da u prostoriji nema plamena ni izvora zapaljenja. Prozračite prostoriju.
- Ne dopustite da vrući predmeti dodiruju plastične dijelove uređaja.
- Ne stavljajte bezalkoholna pića u odjeljak zamrzivača. Ovo će stvoriti pritisak u boci/limenci pića.
- Ne čuvajte zapaljivi plin ni tekućinu u uređaju.
- Ne stavljajte zapaljive proizvode ili mokre predmete sa zapaljivim proizvodima u uređaj, blizu uređaja ili na uređaj.
- Ne dirajte kompresor ni kondenzator. Vrući su.
- Ne uklanjajte ni ne dirajte predmete u odjeljku zamrzivača ako su vam ruke vlažne ili mokre.
- Ne zamrzavajte ponovno odmrznutu hranu.
- Slijedite upute za pohranu na pakiranju zamrznute hrane.
- Prije stavljanja hrane u odjeljak zamrzivača omotajte je s bilo kojim materijalom koji može doći u dodir s hranom.
- Ne dopuštajte da namirnice dođu u kontakt s unutrašnjim stjenkama odjeljaka uređaja.

2.4 Unutarnje osvjetljenje

⚠ UPOZORENJE!

Opasnost od električnog udara.

- Ovaj proizvod sadrži jedan ili više izvora svjetlosti klase energetske učinkovitosti F.
- Što se tiče žarulje(a) unutar ovog proizvoda i rezervnih žarulja koje se prodaju zasebno: Ove žarulje namijenjene su da izdrže ekstremne fizičke uvjete u kućanskim uređajima, poput temperature, vibracija, vlage ili su namijenjene signaliziranju informacija o radnom stanju uređaja. Nisu namijenjene za druge primjene i nisu pogodne za osvjetljenje u kućanstvu.

2.5 Održavanje i čišćenje

⚠ UPOZORENJE!

Opasnost od ozljeda ili oštećenja uređaja.

- Prije zahvata održavanja, isključite uređaj i iskopčajte utikač iz utičnice za napajanje.
- Ovaj uređaj sadrži ugljikovodike u rashladnoj jedinici. Samo kvalificirana osoba može održavati i ponovno puniti jedinicu.
- Redovito pregledavajte odvod uređaja i, prema potrebi, ga očistite. Ako je odvod blokiran, odmrznuta voda skuplja se na dnu uređaja.

2.6 Servis

- Za popravak uređaja obratite se ovlaštenom servisnom centru. Koristite samo originalne rezervne dijelove.
- Imajte na umu da samostalni ili neprofesionalni popravak može imati sigurnosne posljedice i može poništiti jamstvo.
- Sljedeći rezervni dijelovi su dostupni najmanje 7 godina nakon ukidanja modela: termostati, senzori temperature, tiskane pločice, izvori svjetla, ručke na vratima, šarke vrata, ladice i košare. Brtve na vratima dostupne su najmanje 10 godina nakon ukidanja modela. Trajanje u vašoj zemlji može biti dulje. Za više informacija posjetite našu internetsku stranicu.
- Imajte na umu da su neki od tih rezervnih dijelova dostupni samo profesionalnim serviserima i da nisu svi rezervni dijelovi relevantni za sve modele.

2.7 Odlaganje

⚠ UPOZORENJE!

Opasnost od ozljeda ili gušenja.

- Uređaj isključite iz električne mreže.
- Prerežite električni kabel i bacite ga.
- Skinite vrata kako biste spriječili da se djeca i kućni ljubimci zatvore u uređaj.
- Sustav hlađenja i izolacijski materijali ovog uređaja nisu štetni za ozon.
- Izolacijska pjena sadrži zapaljive plinove. Za informacije o pravilnom odlaganju uređaja kontaktirajte komunalnu službu.
- Nemojte prouzročiti oštećenje dijelova jedinice hlađenja u blizini izmjenjivača topline.

3. UPRAVLJAČKA PLOČA

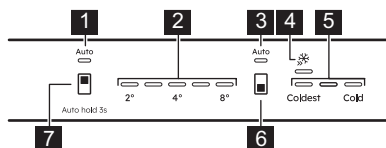

1. Indikator hladnjaka AI CoolAssist
2. Indikatori temperature hladnjaka
3. Indikator zamrzivača AI CoolAssist
4. Extra Freeze indikator
5. Indikatori temperature zamrzivača
6. Tipka odjeljka zamrzivača / Gumb UKLJUČENO/ISKLJUČENO
7. Gumb odjeljka hladnjaka

3.1 UKLJUČIVANJE/ ISKLJUČIVANJE

Uključivanje

1. Uključite utikač u zidnu utičnicu.
2. Pritisnite i držite gumb uređaja UKLJUČENO/ISKLJUČENO.

Indikatori temperature pokazuju postavljenu zadanu temperaturu.

Isključivanje

1. Pritisnite i držite gumb uređaja UKLJUČENO/ISKLJUČENO. Indikatori temperature se isključuju.
2. Iskopčajte utikač iz utičnice.

3.2 Podešavanje temperature

i Nije moguće postaviti temperaturu kad je Extra Freeze funkcija uključena.

i Nije moguće postaviti temperaturu kad je AI CoolAssist funkcija uključena.

Postavite temperaturu uređaja pritiskom na gumb odjeljka hladnjaka ili gumb odjeljka zamrzivača.

Indikatori temperature pokazuju razinu postavljene temperature.

Raspon temperature može varirati od 2°C do 8°C (preporučeno 4°C).

i Postavljena temperatura bit će postignuta u roku od 24 h. Nakon prekida napajanja uređaj vraća postavljene temperature.

3.3 AI CoolAssist

AI CoolAssist je značajka strojnog učenja koja prilagođava postavke uređaja na temelju individualnih obrazaca korištenja, uključujući učestalost otvaranja vrata i druge interakcije korisnika s uređajem. Kada je aktivirano, AI CoolAssist omogućuje sljedeće pametne načine rada:

- upravljanje temperaturom: automatski regulira temperaturu u odjeljcima hladnjaka i zamrzivača kako bi osigurao optimalno očuvanje hrane.
- Auto Shopping Mode: automatski prilagođava postavke temperature u odjeljku hladnjaka nakon kupnje namirnica kako bi se brzo ohladile novo dodane namirnice. Ovaj način rada automatski se uključuje kad je uključen AI CoolAssist.
- Auto Vacation Mode: smanjuje potrošnju energije kada se uređaj ne koristi tri ili više dana zaredom. Ovaj način rada automatski se uključuje kad je uključen AI CoolAssist.

Za aktivaciju/deaktivaciju funkcije držite gumb odjeljka hladnjaka 3 sek.

Kada je funkcija uključena, oba se indikatora AUTO uključuju, a ostali se indikatori isključuju.

i Tipka za regulaciju temperature onemogućena je kad je AI CoolAssist uključeno. Isključite ga kako biste podesili temperaturu.

i Ako uključite AI CoolAssist dok su Extra Cool i/ili Extra Freeze uključeni, isključuju se Extra Cool i Extra Freeze. Ako uključite Extra Cool i/ili Extra Freeze dok je AI CoolAssist uključeno, isključuje se AI CoolAssist.

3.4 Funkcija Extra Freeze

Funkcija Extra Freeze se koristi za predzamrzavanje i brzo zamrzavanje u nizu u pretincu za zamrzavanje. Ova funkcija ubrzava zamrzavanje svježih hrane i već pohranjenih prehrambenih proizvoda štiti od zagrijavanja.

❗ Za zamrzavanje svježih namirnica uključite funkciju Extra Freeze najmanje 24 h prije stavljanja namirnica.

Za uključivanje/isključivanje funkcije Extra Freeze pritisnite gumb odjeljka zamrzivača dok se indikator Extra Freeze ne uključi/isključi.

❗ Ova funkcija prestaje nakon maksimalno 52 h.

3.5 Alarm kod visoke temperature

Kada se temperatura u odjeljku zamrzivača poveća, prvi i treći indikatori temperature zamrzivača bljeskaju a zvuk je uključen

Za deaktiviranje alarma na 1 h, pritisnite bilo koju tipku. Zvuk se isključuje. Prvi i treći indi-

katori temperature zamrzivača stalno svijetli 5 sek prije ponovnog označavanja temperature zamrzivača.

Nakon 1 h alarm se ponovno pokreće sve dok se ne povrate normalni uvjeti.

Ako ne pritisnete nijedan gumb, zvuk se isključuje nakon 1 h.

3.6 Alarm vrata otvorena

Ako vrata hladnjaka ostanu otvorena otprilike 5 min, svi LED indikatori bljeskaju i zvuk se uključuje.

Pritisnite bilo koju tipku za isključivanje zvuka. Zvuk se isključuje nakon 1 h.

Alarm se isključuje nakon što zatvorite vrata.

4. SVAKODNEVNA UPORABA

4.1 Postavljanje policia za vrata

Za lakše pohranjivanje namirnica police na vratima mogu se postaviti na različite visine. Povucite policu prema gore za promjenu položaja.

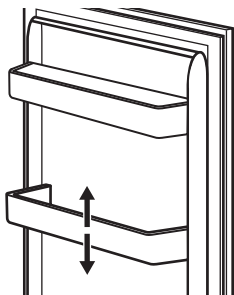

4.2 Pomične police

Stijenke hladnjaka opremljene su vodilicama. Možete promijeniti položaj policia.

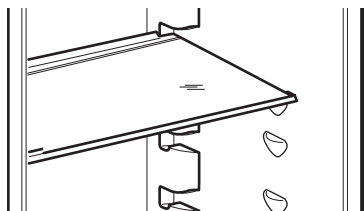

❗ Ne pomičite staklenu policu iznad ladice za povrće kako biste osigurali ispravnu cirkulaciju zraka.

4.3 Uklanjanje ladice

Za vađenje ladice:

1. Izvucite ladicu iz hladnjaka.

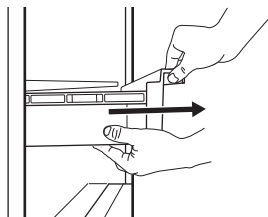

2. Podignite prednji dio ladice.

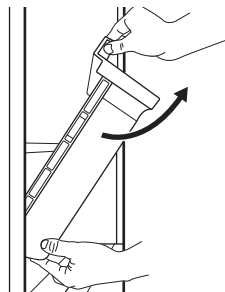

3. Podignite i okrenite ladicu da biste je izvukli iz uređaja.

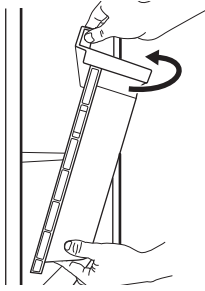

4.4 Indikator temperature

Na bočnoj stjenci uređaja nalazi se indikator temperature. Simbol označava najhladnije područje u hladnjaku.

Ako OK prikazuje (A), stavite svježu hranu u područje označeno simbolom . Ako nije (B), pričekajte barem 12 h i ponovno provjerite.

Ako i dalje nije OK (B), postavite nižu temperaturu.

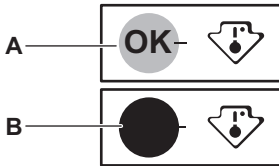

4.5 Ventilator

Odjeljak hladnjaka opremljen je uređajem koji omogućuje brzo hlađenje namirnica i održavanje ujednačenije temperature u odjeljku.

Ovaj se uređaj uključuje automatski kad je potrebno.

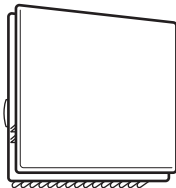

❗ Ventilator radi samo kad su vrata zatvorena.

❗ Ne skidajte poklopac s ventilatora.

4.6 Zamrzavanje svježe hrane

Koristite odjeljak zamrzavača za zamrzavanje svježe hrane i dugotrajno skladištenje smrznute i duboko zamrznute hrane.

❗ Prije stavljanja hrane u zamrzivač obojite je bilo kojim materijalom koji je siguran za kontakt s hranom.

Za zamrzavanje svježe hrane aktivirajte funkciju Extra Freeze najmanje 24 h sati prije stavljanja hrane u odjeljak zamrzivača.

Spremite svježe namirnice ravnomjerno raspoređene u prvi odjeljak ili gornju ladicu.

Ne prekoračujte maksimalnu količinu hrane koja se može zamrznuti bez dodavanja druge svježe hrane u 24 h (pogledajte nazivnu pločicu).

Kad je postupak zamrzavanja završen, uređaj se automatski vraća na prethodnu postavku temperature (pogledajte "funkcija Extra Freeze").

Za više informacija pogledajte "Savjeti za zamrzavanje".

4.7 Skladištenje zamrznute hrane

Prilikom prvog aktiviranja uređaja ili nakon dužeg razdoblja nekoristenja, uključite Extra Freeze funkciju najmanje 3 h prije stavljanja proizvoda u odjeljak za zamrzavanje.

⚠ OPREZ!

Ako je napajanje isključeno dulje od vrijednosti prikazane na nazivnoj pločici u odjeljku "vrijeme odgovora", odmrznute namirnice morate odmah konzumirati. Pogledajte "Alarm kod visoke temperature".

5. SAVJETI I PREPORUKE

5.1 Savjeti za uštedu energije

- Zamrzivač: Originalna konfiguracija osigurava najučinkovitije korištenje energije.
- Hladnjak: Konfiguracija s ladicama u donjem dijelu uređaja, i ravnomjerno raspoređenim policama osiguravaju najefikasniju potrošnju energije. Položaj ladica na vratima ne utječe na potrošnju energije.
- Nemojte često otvarati vrata ili ih ostavljati otvorena duže no što je potrebno.
- Zamrzivač: Što je hladnija postavka temperature, to je veća potrošnja energije.
- Hladnjak: Ne postavljajte previsoku temperaturu osim ako to zahtijevaju karakteristike hrane.
- Ako je temperatura okoline visoka i kontrola temperature postavljena na nisku temperaturu, a uređaj je potpuno napunjen, kompresor može raditi neprekidno, uzrokujući formiranje inja ili leda na isparivaču. U tom slučaju podesite kontrolu temperature na višu temperaturu kako bi se omogućilo automatsko odmrzavanje.
- Ne prekrivajte ventilacijske rešetke ili rupe.
- Osigurajte da prehrambeni proizvodi unutar uređaja omogućuju cirkulaciju zraka kroz otvore u stražnjoj unutrašnjosti uređaja.

5.2 Savjeti za zamrzavanje

- Ne zamrzavajte boce ili limenke s tekućinom, posebno pića koja sadrže ugljični dioksid. Tijekom zamrzavanja mogu eksplodirati.
- Ne stavljajte vruću hranu u zamrzivač.
- Ne stavljajte svježu, nezamrznutu hranu neposredno pored već zamrznute hrane.
- Neposredno nakon vađenja iz zamrzivača ne jedite kockice leda, vodeni led ili ledene lizalice kako biste izbjegli ozeblina.
- Odmrznutu hranu nemojte ponovno zamrzavati.

5.3 Savjeti za skladištenje zamrznute hrane

- Odjeljak hladnjaka je označen s .
- Pri određivanju odgovarajuće temperature koja osigurava očuvanje smrznutih

prehrambenih proizvoda temperatura je manja ili jednaka -18°C.

- Viša postavka temperature unutar uređaja može dovesti do kraćeg roka trajanja.
- Cijeli odjeljak zamrzivača pogodan je za skladištenje smrznutih prehrambenih proizvoda.
- Ostavite dovoljno prostora oko hrane kako bi se omogućilo slobodno cirkuliranje zraka.

5.4 Rok trajanja za odjeljak zamrzivača

Vrsta jela	Rok trajanja (mjeseci)
Kruh	3
Voće (izuzev citrusa)	6 - 12
Povrće	8 - 10
Ostaci hrane bez mesa	1 - 2
Mliječna hrana:	
Maslac	6 - 9
Meki sir (npr. mozzarella)	3 - 4
Tvrđi sir (npr. parmezan, cheddar)	6
Plodovi mora:	
Masna riba (npr. losos, skuša)	2 - 3
Nemasna riba (npr. bakalar, ive-rak)	4 - 6
Škamp	12
Očišćenje školjke i dagnje	3 - 4
Kuhana riba	1 - 2
Meso:	
Perad	9 - 12
Govedina	6 - 12
Svinjetina	4 - 6
Janjetina	6 - 9
Kobasice	1 - 2
Šunka	1 - 2
Ostaci hrane s mesom	2 - 3

5.5 Savjeti za hlađenje hrane

i Odjeljak za svježiju hranu označen je (na pločici s oznakama) sa .

- Dobra postavka temperature koja osigurava očuvanje svježije hrane je temperatura manja ili jednaka +4 °C.
- Uvijek koristite zatvorene posude za tekućine i hranu kako biste izbjegli mirise ili neugodne mirise u odjeljku.
- Da biste izbjegli unakrsnu kontaminaciju kuhane i sirove hrane, prekrijte kuhanu hranu i odvojite je od sirove.

- Meso zamotajte u odgovarajuću ambalažu i stavite na staklenu policu iznad ladice za povrće.
- Odmrznite namirnice u hladnjaku.
- Ne stavljajte vruću hranu unutar uređaja.
- Očistite voće i povrće i stavite ih u namjensku ladicu (ladicu za povrće).
- Ne držite egzotično voće u hladnjaku.
- Ne držite povrće poput rajčica, krumpira, luka i češnjaka u hladnjaku.
- Zatvorite boce prije nego što ih stavite u hladnjak.

6. ODRŽAVANJE I ČIŠĆENJE

UPOZORENJE!

Pogledajte poglavlja sa sigurnosnim uputama.

6.1 Čišćenje unutrašnjosti

Prije prve uporabe očistite unutrašnjost i sav pribor toplom vodom i neutralnim sapunom, a zatim osušite.

OPREZ!

Dodatna oprema i dijelovi uređaja nisu prikladni za pranje u perilici posuđa.

OPREZ!

Očistite upravljačku ploču vlažnom krpom. Ne koristite nikakve deterdžente. Obrišite upravljačku ploču mekom krpom.

6.2 Redovito čišćenje

Redovito čistite opremu:

- Očistite unutrašnjost i pribor mlakom vodom i neutralnim sapunom. Isperite ih i posušite.
- Redovito brišite brtve na vratima.

6.3 Odmrzavanje hladnjaka

Tijekom uobičajene uporabe, injer se automatski uklanja iz evaporatora u hladnjaku. Otopljeni voda se ispušta kroz korito u poseban spremnik gdje isparava.

Redovito čistite otvor za ispuštanje otopljene vode u sredini kanala odjeljka hladnjaka.

Koristite sredstvo za čišćenje cijevi isporučeno s uređajem.

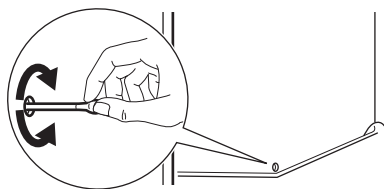

6.4 Odmrzavanje zamrzivača

U odjeljku zamrzivača nema leda. Tijekom rada uređaja nema nakupljanja leda na unutarnjim stjenkama niti na hrani.

6.5 Razdoblje nekorištenja

Ako uređaj nećete koristiti dulje vrijeme poduzmite sljedeće mjere opreza:

1. Iskopčajte uređaj iz napajanja.
2. Izvadite svu hranu.
3. Očistite uređaj i sav pribor.
4. Ostavite vrata otvorena kako biste spriječili stvaranje neugodnih mirisa.

7. RJEŠAVANJE PROBLEMA

UPOZORENJE!

Pogledajte poglavlja sa sigurnosnim uputama.

7.1 Što učiniti ako...

Problem	Mogući uzrok	Rješenje
Uređaj ne radi.	Uređaj je isključen.	Uključite uređaj.
	Utikač nije spojen na utičnicu za električnu mrežu.	Ispravno priključite utikač u utičnicu električne mreže.
Uređaj je bučan.	U mrežnoj utičnici nema napona.	Na utičnicu priključite drugi električni aparat. Obratite se kvalificiranom električaru.
	Uređaj nije pravilno niveliran.	Provjerite stoji li uređaj stabilno.
Uključen je zvučni ili vizualni alarm.	Uređaj je nedavno uključen.	Pogledajte odjeljke „Alarm kod visoke temperature” ili „Alarm vrata otvorena”.
	Temperatura u uređaju je visoka.	Pogledajte odjeljke „Alarm kod visoke temperature” ili „Alarm vrata otvorena”.
	Vrata su ostavljena otvorena.	Zatvorite vrata.
Kompresor neprestano radi.	Temperatura nije ispravno postavljena.	Pogledajte poglavlje „Upravljačka ploča”.
	Istovremeno je umetnuto previše hrane.	Pričekajte nekoliko sati, a zatim ponovno provjerite temperaturu.
	Temperatura prostorije je previsoka.	Pogledajte poglavlje „Instalacija”.
	Hrana stavljena u uređaj je pretopla.	Prije pohranjivanja ostavite da se hrana ohladi na sobnu temperaturu.
	Vrata nisu pravilno zatvorena.	Pogledajte odjeljak „Zatvorite vrata”.
Kompresor se ne pokreće neposredno nakon pritiska "Extra Freeze", ili nakon promjene temperature.	Uključena je funkcija Extra Freeze.	Pogledajte odjeljak "Extra Freeze funkcija".
	Kompresor se uključuje nakon nekog vremena.	To je normalno, nije došlo do pogreške.
	Vrata nisu pravilno postavljena ili se sudaraju s ventilacijskom rešetkom.	Uređaj nije dobro niveliran.
Vrata se ne otvaraju lagano.	Pokušali ste ponovno otvoriti vrata odmah nakon zatvaranja.	

Problem	Mogući uzrok	Rješenje
Svjetiljka ne radi.	Svjetiljka je u stanju pripravnosti.	Zatvorite i otvorite vrata.
	Svjetiljka nije ispravna.	Kontaktirajte ovlaštenu servisnu centar.
Ima previše inja i leda.	Vrata nisu pravilno zatvorena.	Pogledajte odjeljak „Zatvorite vrata“.
	Brтва je deformirana ili prljava.	Pogledajte odjeljak „Zatvorite vrata“.
	Hrana nije pravilno umotana.	Pravilno umotajte hranu.
	Temperatura nije ispravno postavljena.	Pogledajte poglavlje „Upravljačka ploča“.
	Uređaj je potpuno napunjen i postavljen na najnižu temperaturu.	Postavite višu temperaturu. Pogledajte poglavlje „Upravljačka ploča“.
	Temperatura postavljena na uređaju je preniska, a okolna temperatura previsoka.	Postavite višu temperaturu. Pogledajte poglavlje „Upravljačka ploča“.
Na stražnjoj ploči hladnjaka teče voda.	Za vrijeme automatskog procesa odmrzavanja inje se otapa na stražnjoj ploči.	To je ispravno.
U unutrašnjosti hladnjaka ima previše kondenzirane vode.	Vrata su se prečesto otvarala.	Vrata otvarajte samo kad je potrebno.
	Vrata nisu bila potpuno zatvorena.	Uvjerite se da su vrata potpuno zatvorena.
	Pohranjena hrana nije bila umotana.	Hranu umotajte u odgovarajuću ambalažu prije nego što je pohranite u uređaj.
	To je normalno da se tijekom ljeta i jeseni može stvoriti više kondenzacije zbog povećane vlažnosti zraka i hrane. Hladnjak ne stvara vlagu. Nakon tog razdoblja vlaga u hladnjaku se sama smanjuje.	Tijekom ljeta i jeseni, postavite višu temperaturu u hladnjak (oko 6-7 °C).
Na staklenim policama ima kapljica vode.	U hladnjaku je previše vlage.	Staklene police obrišite krpom kako biste uklonili kapljice vode.
Voda teče unutar hladnjaka.	Namirnice sprječavaju istjecanje vode u kolektor za vodu.	Provjerite da namirnice ne dodiruju stražnju stjenku.
	Odvod vode je začepljen.	Očistite odvod vode.
Voda teče na pod.	Otvor za otoplenu vodu nije spojen na pliticu za isparavanje iznad kompresora.	Pričvrstite otvor za otoplenu vodu na pliticu za isparavanje.
Nije moguće postaviti temperaturu.	Uključena je Extra Freeze funkcija .	Ručno isključite Extra Freeze funkciju ili pričekajte dok se automatski ne isključi. Pogledajte odjeljak "Extra Freeze funkcija".

Problem	Mogući uzrok	Rješenje
Temperatura u uređaju je preniska/previsoka.	Temperatura nije postavljena ispravno.	Postavite višu/nišu temperaturu.
	Vrata nisu pravilno zatvorena.	Pogledajte poglavlje "Zatvorite vrata".
	Hrana je prevruća.	Pustite da se namirnice ohlade prije spremanja.
	Istodobno se sprema previše hrane.	Istodobno stavljajte manje namirnica.
	Vrata su se često otvarala.	Vrata otvarajte samo kad je potrebno.
	Uključena je funkcija Extra Freeze.	Pogledajte odjeljak "funkcija Extra Freeze".
Peti indikator temperature treperi.	U uređaju nema strujanja hladnog zraka.	Osigurajte strujanja hladnog zraka u uređaju. Pogledajte poglavlje "Savjeti i preporuke".
	Problem u komunikaciji.	Kontaktirajte ovlaštenu servisnu centar. Rashladni sustav će nastaviti održavati namirnice hladnima, no neće biti moguće podešavanje temperature.
Prvi ili drugi indikator temperature treperi.	Problem senzora temperature.	Kontaktirajte ovlaštenu servisnu centar. Rashladni sustav će nastaviti održavati namirnice hladnima, no neće biti moguće podešavanje temperature.

❗ Ako se problem ne otkloni, obratite se ovlaštenom servisnom centru.

7.2 Zamjena žarulje

Za zamjenu žarulje kontaktirajte ovlaštenu servisnu centar.

7.3 Zatvorite vrata

1. Očistite brtve na vratima.
2. Za podešavanje vrata pogledajte upute za postavljanje.
3. Za zamjenu neispravnih brtvi na vratima obratite se ovlaštenom servisu.

8. TEHNIČKI PODACI

Tehnički podaci nalaze se na energetskej naljepnici i na natpisnoj pločici uređaja, koja se može nalaziti na uređaju ili unutar njega.

Samo za Švicarsku

Napon: 220 – 240 V

Frekvencija: 50 Hz

Samo za EU

QR kod na energetskej naljepnici isporučenoj s uređajem pruža internetsku poveznicu do podataka koji se odnose na performanse uređaja u EU EPREL bazi podataka. Energetskej naljepnici čuvajte za referencu zajedno s korisničkim priručnikom i svim ostalim doku-

mentima koji se isporučuju s ovim uređajem. Iste informacije poput naziva modela i broja proizvoda, koje se nalaze na natpisnoj pločici uređaja, moguće je pronaći i u EPREL-u pomoću poveznice <https://eprel.ec.europa.eu>. Za detaljne informacije o energetskej naljepnici pogledajte poveznicu www.theenergylabel.eu.

Samo za UK

QR kod na energetskej naljepnici isporučenoj s uređajem pruža internetsku poveznicu do podataka koji se odnose na performanse uređaja. Energetskej naljepnicu čuvajte za referencu zajedno s korisničkim priručnikom i

svim ostalim dokumentima koji se isporučuju s ovim uređajem.

9. INFORMACIJE ZA ISPITNE USTANOVE

Postavljanje i priprema uređaja za provjeru usklađenosti sa zahtjevima za ekološki dizajn moraju biti u skladu s:

UK	BS EN 62552
EU, Švicarska, Izrael	EN 62552
Australija	IEC 62552
Južnoafrička Republika	SANS 62552

UAE	UAE.S 5010-3:2022
GCC	SASO-2892_2018

Zahtjevi ventilacije, dimenzije otvora i minimalne udaljenosti sa stražnje strane moraju biti kako je navedeno u "Instalacija" ovog korisničkog priručnika. Za sve dodatne informacije, uključujući planove utovara, obratite se proizvođaču.

10. BRIGA O OKOLIŠU

Reciklirajte materijale sa simbolom . Ambalažu za recikliranje odložite u odgovarajuće spremnike. Pomozite u zaštiti okoliša i ljudskog zdravlja recikliranjem otpada od električnih i elektroničkih uređaja. Ne odlažite uređa-

je označene simbolom  s kućanskim otpadom. Vratite proizvod u lokalni pogon za reciklažu ili kontaktirajte nadležni ured za otpad i recikliranje.

1. BIZTONSÁGI INFORMÁCIÓK.....	44	7. HIBAEHÁRÍTÁS.....	53
2. BIZTONSÁGI UTASÍTÁSOK.....	46	8. MŰSZAKI ADATOK.....	56
3. KEZELŐPANEL.....	48	9. INFORMÁCIÓ A BEVIZSGÁLÓ INTÉZETEK SZÁMÁRA.....	56
4. MINDENNAPI HASZNÁLAT.....	49	10. KÖRNYEZETVÉDELMI TUDNIVALÓK.....	57
5. TANÁCSOK ÉS TIPPEK.....	51		
6. ÁPOLÁS ÉS TISZTÍTÁS.....	53		

1. BIZTONSÁGI INFORMÁCIÓK

A készülék üzembe helyezése és használata előtt gondosan olvassa el a mellékelt útmutatót. A gyártó nem vállal felelősséget a helytelen beszerelés vagy használat miatt keletkezett sérülésekért és károkért. Az útmutatót tartsa biztonságos és elérhető helyen, hogy szükség esetén mindig a rendelkezésére álljon.

1.1 Gyermekek és kiszolgáltatott személyek biztonsága

- Ezt a készüléket 8 év feletti gyermekek, csökkent fizikai, érzékelési vagy szellemi képességekkel rendelkező felnőttek, illetve megfelelő tudással vagy gyakorlattal nem rendelkező személyek csak felügyelet mellett, vagy abban az esetben használhatják, ha megfelelő oktatást kaptak a

készülék biztonságos használatára, és megértik az esetleges veszélyeket. A 3 és 8 év közötti gyermekek, valamint a nagyon kiterjedt és összetett fogyatékos-sággal élő személyek be- és kirakodhatják a készüléket, feltéve, hogy megfelelő eligazításban részesültek. 3 évesnél fiatalabb gyermekek kizárólag folyamatos felügyelet mellett tartózkodhatnak a készülék közelében.

- Gondoskodni kell a gyermekek felügyeletéről, hogy ne játsszanak a készülékkel.
- Gyermekek felügyelet nélkül nem végezhetnek tisztítási vagy karbantartási tevékenységet a készüléken.
- Minden csomagolóanyagot tartson távol a gyermekektől, és megfelelően ártalmatlanítsa.

1.2 Általános biztonság

- Ez a készülék kizárólag élelmiszerek és italok tárolására szolgál.
- Ezt a készüléket háztartási célú, beltérben történő használatra tervezték.
- Ez a készülék használható irodákban, szállodai vendégszobákban, panziókban, vendégházakban és más hasonló szálláshelyeken, ahol a használat nem haladja meg a háztartási használat (átlagos) szintjét.
- Az élelmiszer szennyeződésének elkerülésére tartsa be az alábbi utasításokat:
 - ne hagyja nyitva az ajtót hosszabb időn át;
 - rendszeresen tisztítsa az olyan felületeket, melyek élelmiszerekkel érintkezhetnek, valamint a hozzáférhető lefolyórendszereket;
 - a nyers húst és halat megfelelő edényekben tárolja a hűtőszekrényben, hogy ne érjenek hozzá, illetve ne csöpögjenek más élelmiszerekre.
- **FIGYELEM:** A készülékházon vagy a beépített szerkezeten lévő szellőzőnyílásokat sokat tartsa akadálymentesen.
- **FIGYELEM:** Ne használjon mechanikai vagy bármilyen egyéb eszközt a leolvasztási folyamat felgyorsítására, a gyártó által ajánlottakon kívül.
- **FIGYELEM:** Ügyeljen arra, hogy ne sérüljön meg a készülék hűtőköre.
- **FIGYELEM:** Kizárólag a gyártó által ajánlott típusú elektromos berendezéseket használjon a készülék ételtároló rekeszeiben.
- A készülék tisztításához ne használjon vízsugarat vagy gőztisztítót.
- Tisztítsa meg a készüléket egy puha, nedves kendővel. Csak semleges tisztítószert használjon. Ne használjon súrolószert, súrolószivacsot, oldószert vagy fém tárgyat.
- Amikor a készülék hosszú ideig üresen áll, kapcsolja ki, olvassa le, tisztítsa ki, szárítsa meg, és hagyja nyitva az ajtaját, hogy elkerülje a penész megjelenését a készülék belsejében.
- Tilos robbanásveszélyes termékeket és anyagokat (pl.: gyulladásveszélyes hajtógázzal töltött aeroszo-

los flakonokat) tárolni a készülékben.

- Ha a hálózati kábel megsérül, azt a gyártónak vagy a hivatalos márkaszerviznek

vagy más hasonlóan képzett személynek kell kicserélnie az elektromos veszélyhelyzet elkerülésének érdekében.

2. BIZTONSÁGI UTASÍTÁSOK

2.1 Üzembe helyezés

⚠ FIGYELMEZTETÉS!

A készüléket csak képzett személy helyezheti üzembe.

- Távolítsa el az összes csomagolóanyagot.
- Ne helyezzen üzembe, és ne is használjon sérült készüléket.
- Biztonsági okokból ne használja a készüléket a bútorba való beépítés előtt.
- Kövesse a készülék üzembe helyezésére és az ajtó megfordítására vonatkozó, a weboldalunkon olvasható külön műveleti utasításokat.
- A készülék nehéz, ezért legyen körültekintő a mozgatásakor. Mindig használjon munkavédelmi kesztyűt és zárt lábbelit.
- Gondoskodjon arról, hogy a levegő szabadon tudjon keringeni a készülék körül.
- Az első üzembe helyezéskor vagy az ajtó nyitási irányának megfordítása után, várjon legalább 4 órát, mielőtt csatlakoztatja a készüléket a tápellátáshoz. Ez azért szükséges, hogy az olaj visszafolyhasson a kompresszorba.
- A készüléken elvégzendő bármilyen művelet végrehajtása (pl. az ajtó nyitási irányának megfordítása) előtt húzza ki a hálózati vezetékét a hálózati aljzataból.
- Ne telepítse a készüléket radiátorok, tűzhelyek, sütők vagy főzőlapok közelébe, hacsak a telepítési útmutató másként nem rendelkezik.
- Ne tegye ki a készüléket esőnek.
- Ne helyezze üzembe a készüléket közvetlen napsugárzásnak kitett helyen.
- A készüléket nem szabad túl páras vagy túl hideg környezetben üzemeltetni.
- Mozgatáskor a készüléket elől a peremnél fogva emelje fel, ellenkező esetben megkarcolhatja a padlót.

- A készülék ajtajának megfordítása közben védje a padlót a karcolásoktól.
- A készülék egy csomag szárítószeret tartalmaz. Ez nem játékszer. Ez nem élelmiszer. Kérjük, hogy haladéktalanul dobja ki.

2.2 Elektromos csatlakozás

⚠ FIGYELMEZTETÉS!

Tűz- és áramütésveszély.

⚠ FIGYELMEZTETÉS!

A készülék elhelyezésekor ügyeljen arra, hogy a hálózati kábel ne csipődjön be és ne sérüljön meg.

⚠ FIGYELMEZTETÉS!

Ne használjon többdugós adaptert és hosszabbító kábelt.

⚠ VIGYÁZAT!

A készülék üzembe helyezéséhez szükséges elektromos munkákat szakképzett villanyszerelőnek kell elvégeznie.

- Ellenőrizze, hogy az adattáblán szereplő adatok megfelelnek-e a helyi elektromos hálózati feszültség paramétereinek.
- A készüléket földelni kell.
- Mindig használjon megfelelően felszerelt ütésálló aljzatot.
- Ha a háztartási hálózati aljzat nincs földelve, csatlakoztassa a készüléket a hatályos előírásoknak megfelelően külön földelésre, és kérjen tanácsot szakképzett villanyszerelőtől.
- Ügyeljen az elektromos alkatrészek (pl. hálózati dugasz, hálózati kábel, kompresszor) épségére. Ha az elektromos alkatrészek cserére szorulnak, forduljon a hivatalos márkaszervizhez vagy villanyszerelőhöz.

- A hálózati kábelnek a hálózati dugasz szintje alatt kell elhelyezkednie.
- Csak a telepítés befejezése után csatlakoztassa a hálózati csatlakozódugót a hálózati csatlakozóaljzatba. Ügyeljen arra, hogy a hálózati csatlakozódugó üzembe helyezés után is könnyen elérhető legyen.
- A hálózati kábel meghúzásával ne váltsza le a készüléket. Ehhez a csatlakozódugót fogja meg.
- Ez a készülék 13 amperes hálózati csatlakozódugóval van felszerelve. Ha szükséges a hálózati csatlakozó biztosítékának cseréje, csak 13 A ASTA (BS 1362) biztosítékot használjon (csak az Egyesült Királyságban és Írországban).

2.3 Használat

FIGYELMEZTETÉS!

Sérülés-, égés-, áramütés- és tűzveszély.



A készülék gyúlékony gázt, izobutánt (R600a), magas fokú környezeti kompatibilitással rendelkező földgázt tartalmaz. Ügyeljen arra, hogy ne sértse meg a hűtőkör izobutánt tartalmazó alkatrészeit.

- Ne változtassa meg a készülék műszaki jellemzőit.
- A beépített termék szabadon álló termékként történő használata szigorúan tilos.
- A készüléket 10°C és 38°C közötti környezeti hőmérsékleten való használatra tervezték. A rendeltetészerű működés kizárólag az előírt hőmérséklet-tartományon belül biztosítható.
- Ne helyezzen más elektromos készüléket (például fagyaltkészítő gépet) a készülékbe, hacsak ezt a gyártó kifejezetten nem javasolja.
- Amennyiben a hűtőkör megsérül, tartózkodjon mindennemű nyílt láng és gyújtószikra használatától. Szellőztesse ki a helyiséget.
- Ügyeljen arra, hogy forró tárggyal ne érjen a készülék műanyag részeihez.
- Ne helyezzen üdítőitalt a fagyasztórekeszbe. A fagyás ugyanis nyomást fejt ki az italtároló edényre.
- Ne tároljon gyúlékony gázt vagy folyadékot a készülékben.
- Ne tegyen gyúlékony anyagot vagy gyúlékony anyaggal szennyezett tárgyat a készülékbe, annak közelébe, illetve annak tetejére.

- Ne érintse meg a készülék kompresszorát és kondenzátorát. Ezek forrók.
- Nedves/vizes kézzel ne vegyen ki semmilyen ételt a fagyasztóból, és ne is érintse meg azokat.
- Az egyszer már kiolvasztott ételt ne fagyassza vissza.
- Kövesse a fagyasztott étel csomagolásán található tárolási útmutatásokat.
- A fagyasztórekeszbe helyezés előtt csomagolja be az élelmiszert a többi élelmiszerral való érintkezés megakadályozásához.
- Ne hagyja, hogy az étel érintkezzen a készülék rekeszeinek belső falaival.

2.4 Belső világítás

FIGYELMEZTETÉS!

Vigyázat! Áramütés-veszély!

- Ez a termék F energiahatékonysági osztályú fényforrás(oka)t tartalmaz.
- A termékben található izzó(k)ra és a külön kapható pótizzókra vonatkozó tudnivalók: Ezek az izzók arra készültek, hogy megfeleljenek a háztartási készülékekben fennálló szélsőséges fizikai feltételeknek, mint például hőmérséklet, rezgés, magas páratartalom, illetve arra használatosak, hogy jelezzék a készülék működési állapotát. Nem alkalmasak egyéb felhasználásra, valamint helyiségek megvilágítására.

2.5 Ápolás és tisztítás

FIGYELMEZTETÉS!

Személyi sérülés vagy a készülék károsodásának veszélye áll fenn!

- Karbantartás előtt kapcsolja ki a készüléket, és húzza ki a hálózati csatlakozódugót a csatlakozóaljzatból.
- A készülék hűtőegységében szénhidrogének vannak jelen. Az elektromos üzembe helyezés és a készülék hűtőközeggel való feltöltését csak szakképzett személy végezheti el.
- Rendszeresen ellenőrizze a készülék olvadékvíz-elvezető nyílását, és szükség szerint tisztítsa ki. Ha az olvadékvíz-elvezető nyílás el van záródva, a víz összegyűlik a készülék alján.

2.6 Szolgáltatások

- A készülék javítását bizza a márkaszervizre. Mindig eredeti cserealkatrészeket használjon.

- Kérjük, ne feledje, hogy a házilag vagy nem szakértő által végzett javítás biztonsági következményekkel járhat, és érvénytelenítheti a jótállást.
- Az alábbi pótalkatrészek legalább 7 évig lesznek elérhetők a modell gyártásának megszűnése után: termosztátok, hőmérséklet-érzékelők, nyomtatott áramköri lapok, fényforrások, ajtófogantyúk, ajtózsanérok, tálcák és kosarak. Az ajtótomítések legalább 10 évig lesznek elérhetők a modell gyártásának megszűnése után. Az időtartam elképzelhető, hogy hosszabb az Ön országában. További információkért, kérjük, látogasson el a weboldalunkra.
- Kérjük, ne feledje, hogy ezen cserealkatrészek némelyikét kizárólag szakértő szerelő szerezhetheti be, és nem mindegyik alkatrész társítható minden modellhez.

3. KEZELŐPANEL

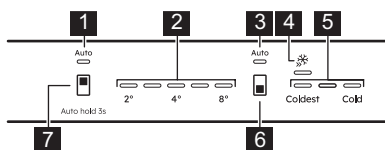

1. Hűtő AI CoolAssist visszajelző
2. Hűtőrekesz hőmérsékletjelzők
3. Fagyasztó AI CoolAssist jelzőfény
4. Extra Freeze visszajelző
5. Fagyasztórekesz hőmérséklet-visszajelzők
6. Fagyasztótér gomb / Készülék BE/KI gomb
7. Hűtőrekesz gomb

3.1 Be- és kikapcsolás

Bekapcsolás

1. Csatlakoztassa a dugót a fali aljzatba.
2. Tartsa lenyomva a készülék BE/KI gombját.

A hőmérséklet-visszajelzők az alapértelmezetten beállított hőmérsékletet mutatják.

Kikapcsolás

2.7 Ártalmatlanítás

⚠ FIGYELMEZTETÉS!

Sérülés- vagy fulladásveszély áll fenn.

- Bontsa a készülék hálózati csatlakozását.
- Vágja le a hálózati tápkábelt, és helyezze a hulladékba.
- Szerelje le az ajtót, hogy megakadályozza a gyermekek és háziállatok készülékben rekedését.
- A készülék hűtőköre és szigetelése ózonbarát anyagokat tartalmaz.
- A szigetelőhab gyúlékony gázt tartalmaz. A készülék megfelelő ártalmatlanítására vonatkozó tájékoztatásért lépjen kapcsolatba a helyi hatóságokkal.
- Ügyeljen arra, hogy ne sérüljön meg a hűtőegység azon része, mely a hőcserélő közelében található.

1. Tartsa lenyomva a készülék BE/KI gombját. A hőmérséklet-visszajelzők kikapcsolnak.
2. Húzza ki a hálózati csatlakozót a hálózati aljzatból.

3.2 A hőmérséklet szabályozása

ⓘ A hőmérséklet nem állítható be, amikor a Extra Freeze funkció be van kapcsolva.

ⓘ A hőmérséklet nem állítható be, amikor a AI CoolAssist funkció be van kapcsolva.

A hűtőrekesz vagy a fagyasztórekesz gombjának megérintésével állítsa be a készülék hőmérsékletét.

A hőmérséklet-visszajelzők a beállított hőmérsékleti értéket mutatják.

A hőmérséklet tartománya 2°C és 8°C között változhat (javasolt érték: 4 °C).

ⓘ A beállított hőmérsékletet 24 ó alatt éri el. Áramkimaradás után a készülék visszaállítja a beállított hőmérsékletet.

3.3 AI CoolAssist

A(z) AI CoolAssist egy gépi tanulással működő funkció, amely a készülék beállításait az egyéni használati szokások alapján állítja be, beleértve az ajtónyitások gyakoriságát és a

készülékkel való egyéb felhasználói interakciókat. Bekapcsolt állapotában a(z) AI CoolAssist a következő intelligens módokat engedélyezi:

- hőmérséklet-szabályozás: automatikusan szabályozza a hőmérsékletet a hűtő- és fagyasztoereksekben az optimális élelmiszer-tárolás érdekében.
- Auto Shopping Mode: automatikusan módosítja a hőmérséklet-beállításokat a hűtőtérben az élelmiszervásárlás után, hogy gyorsan lehűtse az újonnan hozzáadott tételeket. Ez az üzemmód automatikusan engedélyezett, amikor AI CoolAssist be van kapcsolva.
- Auto Vacation Mode: csökkenti az energiafogyasztást, ha a készüléket három vagy több egymást követő napon keresztül nem használja. Ez az üzemmód automatikusan engedélyezett, amikor AI CoolAssist be van kapcsolva.

A funkció be-/kikapcsolásához tartsa lenyomva a hűtőtér gombját a következőnél: 3 mp.

Amikor a funkció be van kapcsolva, mindkét AUTO jelzőfény bekapcsol, a többi jelzőfény pedig kikapcsol.

❗ A hőmérséklet-szabályozó gomb le van tiltva, amikor a AI CoolAssist be van kapcsolva. Kapcsolja ki a hőmérséklet beállítási sáwhoz.

❗ AI CoolAssist aktiválásakor, amikor Extra Cool és/vagy Extra Freeze be van kapcsolva, kikapcsolja a következőket: Extra Cool és Extra Freeze. Extra Cool és/vagy Extra Freeze aktiválása miközben AI CoolAssist be van kapcsolva, kikapcsolja a következőt: AI CoolAssist.

3.4 Extra Freeze funkció

A Extra Freeze funkció segítségével előfagyasztás és gyorsfagyasztás végezhető egy-

más után a fagyasztotérben. Ez a funkció meggyorsítja a friss termékek lefagyasztását, és megakadályozza a tárolt élelmiszer felmelegedését.

❗ Friss élelmiszer lefagyasztásához kapcsolja be a Extra Freeze funkciót legalább 24 ó idővel azelőtt, hogy az élelmiszert behelyezné.

A(z) Extra Freeze funkció be-/kikapcsolásához nyomja meg a fagyasztotér gombját, amíg a Extra Freeze jelzőfény be-/ki nem kapcsol.

❗ A funkció leáll legfeljebb 52 ó elteltével.

3.5 Magas hőmérséklet riasztás

Ha a fagyaszto belső hőmérséklete megegyezik, az első és a harmadik hőmérséklet-visszajelzők villogni kezdenek, és hangjelzés hallható.

A riasztás 1 ó ideig tartó kikapcsolásához nyomja meg valamelyik gombot. A hangjelzés kikapcsol. Az első és a harmadik fagyaszto hőmérséklet-visszajelző 5 mp ideig folyamatosan világít, mielőtt ismét jelezne a fagyaszto hőmérsékletét.

A figyelmeztetés 1 ó elteltével újraindul, amíg a normál feltételek helyre nem állnak.

Ha egyetlen gombot sem nyom meg, a hang 1 ó elteltével kikapcsol.

3.6 Ajtó nyitva riasztás

Ha a hűtőszekrény ajtaja kb. 5 perc ideig nyitva marad, a hűtő hőmérséklet-visszajelzői villognak, és a hangjelzés bekapcsol.

Nyomja meg valamelyik gombot a hang kikapcsolásához. A hangjelzés 1 ó elteltével kikapcsol.

A riasztás az ajtó becsukása után kikapcsol.

4. MINDENNAPI HASZNÁLAT

4.1 Az ajtó polcainak elhelyezése

Az élelmiszerek könnyebb tárolása érdekében az ajtópolcok különböző magasságokba helyezhetők. Húzza felfelé a polcot az áthelyezéshez.

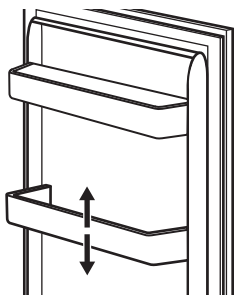

4.2 Mozgatható polcok

A hűtőszekrény falai csúszósínekkal vannak ellátva. A polcok helyzete módosítható.

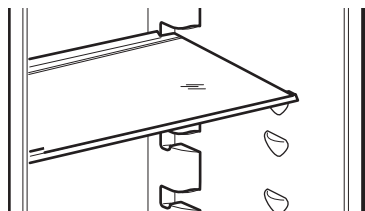

ⓘ A megfelelő levegőkeringés érdekében ne helyezze át a zöldségfiók felett lévő üvegpolcot.

4.3 A fiókok eltávolítása

A fiók eltávolítása:

1. Húzza ki a fiókot a hűtőből.

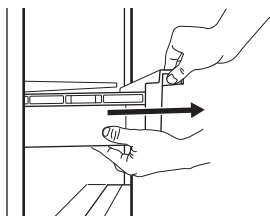

2. Emelje meg a fiók elejét.

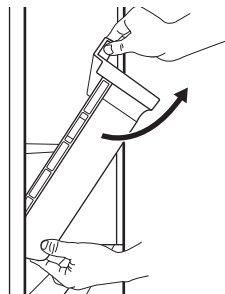

3. A készülékből való kihúzáshoz emelje meg és fordítsa el (billentse) a fiókot.

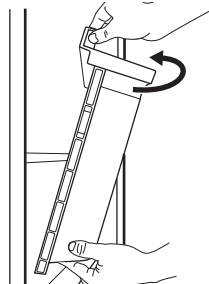

4.4 Hőmérséklet-visszajelző

A készülék oldalfalán hőmérséklet-visszajelző található. A szimbólum a hűtő leghidegebb területét jelzi.

Ha a(z) OK megjelenik (A), helyezze a friss élelmiszert a szimbólummal jelzett területre. Ha nem (B), várjon legalább 12 ódőt és ellenőrizze újra.

Ha még mindig nem OK (B), állítson be alacsonyabb hőmérsékletet.

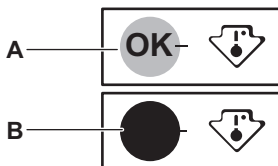

4.5 Ventilátor

A hűtőtér olyan eszközzel van felszerelve, amely lehetővé teszi az ételek gyors lehűtését, és egyenletesebb hőmérséklet-eloszlást biztosít a hűtőtérben.

Ez az eszköz automatikusan bekapcsol, amikor szükséges.

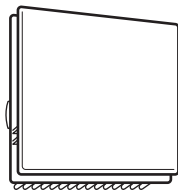

❗ A ventilátor csak akkor működik, amikor az ajtó be van csukva.

❗ Ne távolítsa el a ventilátor fedelét.

4.6 Friss ételek lefagyasztása

A fagyasztórekeszeket használja friss élelmiszerek lefagyasztására, valamint fagyasztott és mélyhűtött élelmiszerek hosszú távú tárolására.

❗ A fagyasztórekeszbe helyezés előtt csomagolja be az élelmiszert a többi élelmiszerral való érintkezés megakadályozásához.

AExtra Freeze(z) funkciót legalább 24 ó idővel az élelmiszer fagyasztórekeszbe való behelyezése előtt kapcsolja be.

A friss élelmiszert egyenletesen elosztatva helyezze a felülről számított első rekeszbe vagy fiókba.

Ne lépje túl a lefagyasztható maximális élelmiszer-mennyiséget anélkül, hogy további friss élelmiszert adna hozzá 24 ó (lásd az adattáblát).

Amikor a fagyasztási folyamat befejeződött, a készülék automatikusan visszaáll a korábban beállított hőmérsékletre (lásd: „Extra Freeze funkció”).

További tudnivalóért lásd: „Ötletek fagyasztáshoz”.

4.7 Fagyasztott ételek tárolása

A készülék első bekapcsolásakor vagy hosszabb használaton kívüli idő után legalább azelőtt kapcsolja be a(z) Extra Freeze funkciót, hogy a termékeket a fagyasztórekeszbe 3 ó helyezné.

⚠ VIGYÁZAT!

Ha az áramszünet hosszabb, mint az adattáblán „felállási idő” alatt feltüntetett érték, a kiolvadt ételt azonnal el kell fagyasztani. Lásd „Magas hőmérséklet riasztás”.

5. TANÁCSOK ÉS TIPPEK

5.1 Energiatakarékossgal kapcsolatos ötletek

- Fagyasztó: Az energia leghatékonyabb felhasználását az eredeti elhelyezés biztosítja.
- Hűtő: A leghatékonyabb energiafelhasználás abban az esetben érhető el, ha a rekeszek a készülék alsó részén található, és a polcok elosztása egyenletes. Az ajtóban lévő tárolók elhelyezkedése nem befolyásolja az energiafogyasztást.
- Ne nyitogassa gyakran az ajtót, illetve ne hagyja a szükségesnél tovább nyitva.
- Fagyasztó: Minél alacsonyabb hőmérséklet van beállítva, annál magasabb az energiafogyasztás.
- Hűtő: Ne állítson be túl magas hőmérsékletet, hacsak ez nem szükséges az élelmiszer tulajdonságai miatt.
- Ha a környezeti hőmérséklet magas, és a hőmérséklet-szabályozó alacsony

hőmérsékletre van állítva, a készülék pedig teljesen meg van töltve, előfordulhat, hogy a kompresszor folyamatosan üzemel, ami miatt jég vagy dér képződik az elpárologtatón. Ebben az esetben állítsa a hőmérséklet-szabályozót magasabb hőmérsékletre, hogy lehetővé tegye az automatikus leolvasztást.

- Ne takarja le a szellőzőrácsokat vagy -nyílásokat.
- Ügyeljen arra, hogy a készülékben levő termékek ne akadályozzák a levegő áramlását a készülék belsejének hátsó részén levő nyílásokon keresztül.

5.2 Ötletek fagyasztáshoz

- Ne fagyasszon folyadékot tartalmazó palackokat vagy dobozokat, különösen ne szén-dioxidot tartalmazó italokat. Fagyás közben felrobbanhatnak.
- Ne tegyen forró ételt a fagyasztórekeszbe.

- Ne helyezzen friss, nem fagyasztott élelmiszert közvetlenül a már lefagyasztott élelmiszer mellé.
- A jégkockákat, illetve jégkrémeket ne fogyassza azonnal a fagyasztóból való kivétel után, hogy elkerülje a fagyási sérüléseket.
- A felolvasztott élelmiszert ne fogyassza vissza.

5.3 Ötletek fagyasztott ételek tárolásához



- A fagyasztórekesz a következő módon van jelölve: .
- A fagyasztott élelmiszerek minőségének megőrzéséhez -18 °C vagy ennél alacsonyabb beállított hőmérséklet szükséges.
- Ha ennél magasabb a hőmérséklet a készülékben, akkor lerövidülhet az eltarthatósági idő.
- A teljes fagyasztótér alkalmas a fagyasztott élelmiszerek tárolására.
- Hagyjon elegendő szabad helyet az élelmiszer körül, hogy a levegő szabadon tudjon áramolni.

5.4 Eltarthatósági idő a fagyasztórekeszben

Étel típusa	Eltarthatósági idő (hónap)
Kenyér	3
Gyümölcsök (a citrusfélék kivételével)	6 - 12
Zöldségek	8 - 10
Ételmaradék hús nélkül	1 - 2
Tejtermékek:	
Vaj	6 - 9
Lágy sajt (pl. mozzarella)	3 - 4
Kemény sajt (pl. parmezán, cheddar)	6
Tenger gyümölcsei:	
Zsíros hal (pl. lazac, makréla)	2 - 3
Sovány hal (pl. tőkehal, lepényhal)	4 - 6
Garnélarák	12

Étel típusa	Eltarthatósági idő (hónap)
Kagyló és héj nélküli kagyló	3 - 4
Főtt hal	1 - 2
Húsok:	
Szárnyasok	9 - 12
Marha	6 - 12
Sertés	4 - 6
Bárány	6 - 9
Kolbász	1 - 2
Sonka	1 - 2
Ételmaradék hússal	2 - 3

5.5 Ötletek az ételek hűtéséhez

 A friss élelmiszerekhez javasolt hűtőrekesz jele (az adattáblán) ezzel: .

- A friss élelmiszerek minőségének megőrzéséhez +4 °C vagy ennél alacsonyabb beállított hőmérséklet szükséges.
- Az italokat és élelmiszereket mindig zárt edényekben tárolja, hogy elkerülje a hűtő belsejében az ízek és szagok keveredését.
- A főtt és a nyers élelmiszerek keresztzennyezésének elkerülésére takarja le a főtt ételt, és különítse el a nyers élelmiszertől.
- A húst csomagolja megfelelő csomagolóanyagba, és helyezze a zöldséges fiók feletti üveglapra.
- Olvassa le az ételt a hűtőszekrényben.
- Ne tegyen forró ételt a készülékbe.
- Tisztítsa meg a gyümölcsöket és zöldségeket, és helyezze az erre a célra kijelölt fiókba (zöldségfiók).
- Ne tartson egzotikus gyümölcsöket a hűtőszekrényben.
- Az olyan zöldségeket, mint a paradicsom, burgonya, hagyma és fokhagyma, ne tartsa a hűtőben.
- Zárja be a palackokat, mielőtt a hűtőszekrénybe helyezné őket.

6. ÁPOLÁS ÉS TISZTÍTÁS

⚠ FIGYELMEZTETÉS!

Lásd a „Biztonság” című fejezetet.

6.1 A belső rész tisztítása

Az első használat előtt tisztítsa meg a készülék belsejét és az összes tartozékot semleges szappanos langyos vízzel, majd szárítsa meg.

⚠ VIGYÁZAT!

A készülék tartozékai és alkatrészei nem alkalmasak mosogatógépben történő mosásra.

⚠ VIGYÁZAT!

Tisztítsa meg a kezelőpanelt nedves ruhával. Ne használjon mosószert. Törölje szárazra a kezelőpanelt egy puha ronggyal.

6.2 Időszakos tisztítás

Rendszeresen tisztítsa meg a berendezést:

- Tisztítsa meg a belsejét és a kiegészítőket langyos vízzel és semleges mosószerral. Öblítse le és törölje szárazra.
- Rendszeresen törölje le az ajtótomítéseket.

6.3 A hűtőszekrény kiolvasztása

Normál használatnál a dér automatikusan eltűnik a hűtőrekesz párologtatójának felületéről. Az olvadékvíz egy vályún keresztül egy

speciális tartályba távozik, ahonnan a víz aztán elpárolog.

Rendszeresen tisztítsa meg a hűtőrekesz csatornájának közepén lévő olvadékvíz-leeresztő nyílást.

Használja a készülékhez mellékelt tisztítóeszközt.

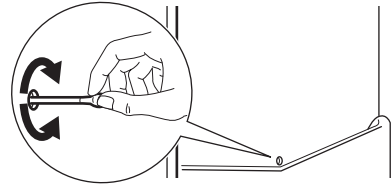

6.4 A fagyasztó leolvasztása

A fagyasztótér dérmentes. A készülék működése közben a belső falakon és az élelmiszereken nem képződik dérlerakódás.

6.5 Használaton kívüli időszak

Ha a készüléket hosszú időn át nem használja, az alábbi óvintézkedéseket végezze el:

1. Feszültségmentesítse a készüléket.
2. Távolítson el belőle valamennyi élelmiszert.
3. Tisztítsa meg a készüléket, tartozékaival együtt.
4. Hagyja nyitva résnyire az ajtókat, hogy ne képződjenek kellemetlen szagok.

7. HIBAEELHÁRÍTÁS

⚠ FIGYELMEZTETÉS!

Lásd a „Biztonság” című fejezetet.

7.1 Mi a teendő, ha...

Probléma	Lehetséges ok	Megoldás
A készülék nem működik.	A készülék ki van kapcsolva.	Kapcsolja be a készüléket.
	A hálózati csatlakozó nincs megfelelően csatlakoztatva a hálózati aljzathoz.	Csatlakoztassa megfelelően a hálózati csatlakozót a hálózati aljzathoz.

Probléma	Lehetséges ok	Megoldás
	A hálózati aljzatban nincs feszültség.	Csatlakoztasson egy másik elektromos készüléket a hálózati aljzathoz. Forduljon szakértett villanyszerelőhöz.
A készülék zajos.	A készülék nincs megfelelően alátámasztva.	Ellenőrizze, hogy a készülék stabilan áll-e.
A hangjelzéses vagy vizuális riasztás be van kapcsolva.	A készüléket nemrégiben kapcsolták be.	Lásd a „Magas hőmérséklet riasztás” vagy „Ajtó nyitva riasztás” című fejezetet.
	A készülékben uralkodó hőmérséklet túl magas.	Lásd a „Magas hőmérséklet riasztás” vagy „Ajtó nyitva riasztás” című fejezetet.
	Az ajtót nyitva felejtették.	Csukja be az ajtót.
A kompresszor folyamatosan működik.	A hőmérsékletet helytelenül állították be.	Olvassa el a „Kezelőpanel” c. fejezetet.
	Egyszerre túl sok élelmiszert helyezett be.	Várjon néhány órát, majd ellenőrizze ismét a hőmérsékletet.
	Túl magas a szobahőmérséklet.	Olvassa el a „Üzembe helyezés” c. fejezetet.
	Túl meleg élelmiszert helyezett a hűtőbe.	A behelyezés előtt várja meg, amíg az élelmiszerek lehűlnek szobahőmérsékletre.
	Az ajtó nem csukódik rendesen.	Olvassa el a „Az ajtó bezárása” c. szakaszt.
	A Extra Freeze funkció be van kapcsolva.	Lásd a „Extra Freeze funkció” c. részt.
A kompresszor nem indul el azonnal a „Extra Freeze” gomb megnyomása, illetve a hőmérséklet módosítása után.	A kompresszor csak egy kis idő elmúltával indul.	Ez normális, nincs hibajelenség.
Az ajtó rosszul van beállítva, vagy zavarja a szellőzőrácsot.	A készülék nem áll vízszintes.	Lásd az üzembe helyezési utasítást.
Az ajtó nehezen nyitható.	Az ajtót közvetlenül a becsukást követően próbálta kinyitni.	
A lámpa nem működik.	A világítás készenléti üzemmódban van.	Csukja be, majd nyissa ki az ajtót.
	A lámpa hibás.	Forduljon a hivatalos márkaszervizhez.
Túl sok a fagyás és a jég.	Az ajtó nem csukódik rendesen.	Olvassa el a „Az ajtó bezárása” c. szakaszt.
	A tömítés deformálódott vagy elszennyeződött.	Olvassa el a „Az ajtó bezárása” c. szakaszt.
	Az étel nincs megfelelően becsomagolva.	Csomagolja be megfelelően az ételt.
	A hőmérsékletet helytelenül állították be.	Olvassa el a „Kezelőpanel” c. fejezetet.

Probléma	Lehetséges ok	Megoldás
	A készülék teljesen tele van pakolva, és a legalacsonyabb hőmérsékletre van állítva.	Állítson be egy magasabb hőmérsékletet. Olvassa el a „Kezelőpanel” c. fejezetet.
	A készülékben a beállított hőmérséklet túl alacsony, és a környezeti hőmérséklet túl magas.	Állítson be egy magasabb hőmérsékletet. Olvassa el a „Kezelőpanel” c. fejezetet.
Vízfolyás látható a hűtőszekrény hátlapján.	Az automatikus leolvasztás során a fagy megolvad a hátsó lemezen.	Ez normális jelenség.
A hűtőszekrény belsejében túl sok kondenzvíz jelenik meg.	Túl gyakran nyitogatta a készülék ajtaját.	Csak akkor nyissa ki az ajtót, amikor szükséges.
	Az ajtót nem megfelelően csukta be.	Győződjön meg róla, hogy az ajtó teljesen be van csukva.
	A tárolt étel nincs becsomagolva.	Mielőtt a készülékben tárolná, megfelelően csomagolja be az ételeket.
	Ez normális jelenség; nyáron és ősszel nagyobb páralecsapódás alakulhat ki a levegő és az élelmiszer páratartalma miatt. A hűtőszekrény nem termel nedvességet. Az időszakot követően a hűtőben lévő páratartalom csökken.	Nyáron és ősszel állítson be melegebb hőmérsékletet a hűtőszekrényben (kb. 6-7 °C).
Vízcseppek vannak az üvegpolicokon.	Túl sok nedvesség van a hűtőszekrényben.	Törölje le az üvegpolicokat egy ruhával a vízcseppek eltávolításához.
Víz áramlik a hűtő belsejében.	Az élelmiszerek megakadályozzák, hogy a víz a vízgyűjtőbe folyjon.	Gondoskodjon arról, hogy az élelmiszerek ne érjenek hozzá a hátlaphoz.
	A vízkivezetés eltömődött.	Tisztítsa meg a vízkivezetési nyílást.
Víz folyik a padlón.	Az olvadékvíz-kimenet nincs csatlakoztatva a kompresszor feletti párologtató tálcához.	Csatlakoztassa az olvadékvíz-kimenetet a párologtató tárcához.
Nem lehet beállítani a hőmérsékletet.	A Extra Freeze funkció be van kapcsolva.	Kapcsolja ki manuálisan a Extra Freeze funkciót, vagy várjon a funkció automatikus kikapcsolásáig. Olvassa el a „Extra Freeze funkció” című szakaszt.
A készülékben uralkodó hőmérséklet túl alacsony/túl magas.	A hőmérséklet nincs megfelelően beállítva.	Állítson be egy magasabb/alacsonyabb hőmérsékletet.
	Az ajtó nem csukódik rendesen.	Olvassa el a „Az ajtó bezárása” c. szakaszt.
	Az étel túlságosan forró.	Tárolás előtt hagyja lehűlni az ételt.
	Egyszerre túl sok élelmiszert tárol a készülékben.	Kevesebb élelmiszert tároljon egyszerre.

Probléma	Lehetséges ok	Megoldás
	Gyakran nyitotta ki az ajtót.	Csak akkor nyissa ki az ajtót, amikor szükséges.
	A Extra Freeze funkció be van kapcsolva.	Olvassa el a „Extra Freeze funkció” c. részt.
	A készülékben nem kering hideg levegő.	Gondoskodjon a hideg levegő keringéséről a készülékben. Olvassa el a „Tanácsok és tippek” c. fejezetet.
Az ötödik hőmérséklet-visszajelző villog.	Kommunikációs probléma.	Forduljon a márkaszervizhez. A hűtőrendszer továbbra is hidegen tartja az élelmiszereket, de a hőmérséklet beállítása nem lesz lehetséges.
Az első vagy a második hőmérséklet-visszajelző villog.	Probléma van a hőmérséklet-érzékelővel.	Forduljon a márkaszervizhez. A hűtőrendszer továbbra is hidegen tartja az élelmiszereket, de a hőmérséklet beállítása nem lesz lehetséges.

i Ha a probléma továbbra is fennáll, forduljon a márkaszervizhez.

7.2 A lámpa cseréje

A lámpaegység cseréje érdekében forduljon a márkaszervizhez.

7.3 Az ajtó bezárása

1. Tisztítsa meg az ajtó tömítéseit.
2. Az ajtó beállításával kapcsolatban lásd a telepítési útmutatót.
3. A hibás ajtó tömítések cseréjéhez forduljon a hivatalos márkaszervizhez.

8. MŰSZAKI ADATOK

A műszaki információk az energiacímkén és a készülék adattábláján találhatóak, amelyek a készüléken vagy annak belsejében helyezkedhetnek el.

Svájcban:

Feszültség: 220-240 V

Frekvencia: 50 Hz

Csak az EU-ban

A készülékhez mellékelt energiahatékonysági címkén található QR-kód a készülék EU EPREL adatbázisban szereplő teljesítményével kapcsolatos adatokra mutató hivatkozást tartalmaz. A későbbi tájékozódás érdekében őrizze meg az energiahatékonysági címkét a használati útmutatóval és a készülékhez mellékelt minden egyéb dokumentummal együtt.

Ugyanezek az adatok az EPREL adatbázisban is megtalálhatók a <https://eprel.ec.europa.eu> hivatkozás, továbbá a készülék adattábláján levő modellnév és termékszám segítségével. Az energiabesorolási címkére vonatkozó részletes tájékoztatóért keresse fel a www.theenergylabel.eu weboldalt.

Csak az Egyesült Királyságban

A készülékhez mellékelt energiahatékonysági címkén található QR-kód a készülék teljesítményével kapcsolatos adatokra mutató hivatkozást tartalmaz. A későbbi tájékozódás érdekében őrizze meg az energiahatékonysági címkét a használati útmutatóval és a készülékhez mellékelt minden egyéb dokumentummal együtt.

9. INFORMÁCIÓ A BEVIZSGÁLÓ INTÉZETEK SZÁMÁRA

Bármely EcoDesign hitelesítéshez a készülék üzembe helyezésének és előkészítésének meg kell felelnie az alábbi szabványoknak:

UK	BS EN 62552
EU, Svájc, Izrael	EN 62552
Ausztrália	IEC 62552
Dél-Afrika	SANS 62552
EGYESÜLT ARAB EMÍRSÉGEK	UAE.S 5010-3:2022

GCC	SASO-2892_2018
-----	----------------

A jelen használati utasítás "Üzembe helyezés" fejezetében található a szellőzésre vonatkozó követelmények, a készülékfülke méretei és a minimális térközök. Kérjük, vegye fel a kapcsolatot a gyártóval bármely egyéb információért, többek között a betöltési terveért.

10. KÖRNYEZETVÉDELMI TUDNIVALÓK

Hasznosítsa újra a szimbólummal ellátott anyagokat . A csomagolást az újrahasznosítás érdekében tegye a megfelelő konténerbe. Segítsen a környezet és az emberi egészség védelmében az elektromos és elektronikus készülékek hulladékának újra-

hasznosításával. Ne dobja ki a szimbólummal ellátott készülékeket  a háztartási hulladékkal. Juttassa el a terméket a helyi újrahasznosító létesítménybe, vagy vegye fel a kapcsolatot a helyi önkormányzati szervvel.

A series of 20 horizontal dotted lines spanning the width of the page, providing a guide for handwriting practice.

