



GI8200X5TN

BG Ръководство за употреба Съдомиялна машина	3
HU Használati útmutató Mosogatógép	32



MOHTAJ / ÜZEMBE HELYEZÉS

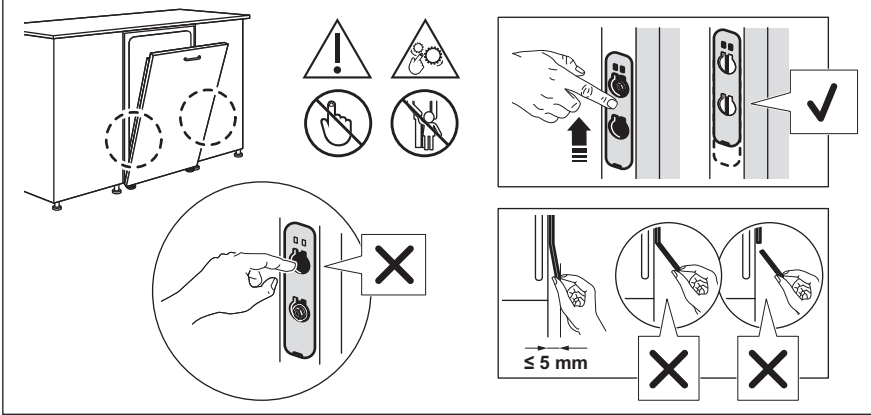
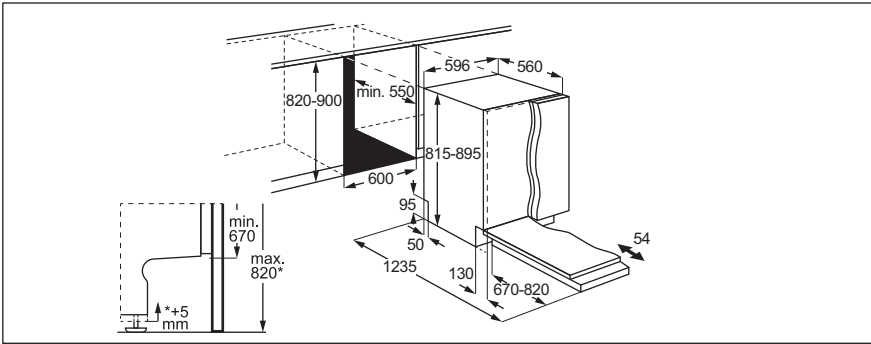

Добре дошли в AEG! Благодарим Ви, че избрахте нашия уред.



Вижте полезни съвети за употреба, брошури, отстраняване на неизправности, информация за сервиз и ремонт:
www.aeg.com/support

Запазваме си правото на изменения.

СЪДЪРЖАНИЕ

1. ИНСТРУКЦИИ ЗА БЕЗОПАСНОСТ.....	3
2. ИНФОРМАЦИЯ ЗА БЕЗОПАСНОСТ.....	5
3. ОПИСАНИЕ НА ПРОДУКТ.....	7
4. КОНТРОЛЕН ПАНЕЛ.....	8
5. ПРОГРАМИ И ОПЦИИ.....	9
6. НАСТРОЙКИ.....	10
7. БЕЗЖИЧНА ВРЪЗКА.....	13
8. ПРЕДИ ПЪРВА УПОТРЕБА.....	14
9. ЗАРЕЖДАНЕ НА СЪДОМИЯЛНАТА МАШИНА.....	16
10. ЕЖЕДНЕВНА УПОТРЕБА.....	19
11. ПОЛЕЗНИ СЪВЕТИ.....	22
12. ГРИЖА И ПОЧИСТВАНЕ.....	23
13. ОТСТРАНЯВАНЕ НА НЕИЗПРАВНОСТИ.....	26
14. ТЕХНИЧЕСКИ ДАННИ.....	30
15. ОПАЗВАНЕ НА ОКОЛНАТА СРЕДА.....	31

1. ⚠ ИНСТРУКЦИИ ЗА БЕЗОПАСНОСТ

Преди монтирането и употребата на уреда прочетете внимателно предоставените инструкции. Производителят не носи отговорност за наранявания или повреди, резултат от неправилен монтаж или употреба. Винаги дръжте инструкциите на безопасно и достъпно място за справка в бъдеще.

1.1 Безопасност за деца и лица в уязвимо положение

- Този уред може да бъде използван от деца над 8-годишна възраст, както и от лица с намалени физически, сетивни и умствени възможности или от лица без опит и познания, само ако те са под наблюдение или бъдат инструктирани относно безопасната употреба на уреда и разбират възможните

рискове. Деца под 8-годишна възраст и хора с тежки или комплексни увреждания трябва да се държат далеч от уреда, освен ако не са под постоянно наблюдение.

- Децата трябва да бъдат под наблюдение, за да се гарантира, че не си играят с уреда.
- Пазете препаратите далеч от деца.
- Пазете децата и домашните любимци далеч от уреда, когато вратата е отворена.
- Деца не трябва да извършват почистване или поддръжка на уреда, когато са без надзор.

1.2 Обща безопасност

- Този уред е предназначен само за почистване на домакински съдове и прибори за хранене.
- Този уред е предназначен за домашна употреба в затворени помещения.
- Този уред може да се използва в офиси, стаи в хотел, стаи в мотел, къщи за гости и други подобни места за настаняване, където това използване не надвишава (средно) нивото на домашна употреба.
- Не променяйте предназначението на уреда.
- Работното водно налягане (минимум и максимум) трябва да е между 0.05 (0.5) / 1 (10) (бар) МРа .
- Спазвайте максималния брой от 14 настройки на място.
- Вратата на уреда не трябва да се оставя в отворено положение, за да се избегне опасност от препъване.
- Ако захранващият кабел е повреден, той трябва да се замени от производителя, от упълномощен сервизен център или от лица със сходна квалификация, за да се избегне риск.
- ПРЕДУПРЕЖДЕНИЕ: Ножовете и останалите прибори с остри върхове трябва да се поставят в кошницата с върховете надолу или в хоризонтално положение.
- Преди извършване на поддръжка на уреда, изключете го и извадете щепсела от контакта.

- Не почиствайте уреда чрез пръскане с вода под налягане и/или пара.
- Ако уреда има вентилационни отвори в основата, те не трябва да се покриват, напр., с килим.
- Уредът трябва да се свърже към водопроводната мрежа с предоставените нови меки връзки. Не използвайте стари меки връзки.

2. ИНФОРМАЦИЯ ЗА БЕЗОПАСНОСТ

2.1 Инсталация

ВНИМАНИЕ!

Само квалифицирано лице може да извърши монтажа на уреда.

- Махнете всички опаковки.
- Не монтирайте и не използвайте повреден уред.
- Следвайте предоставените инструкции за инсталиране.
- Винаги внимавайте, когато местите уреда, тъй като е тежък. Използвайте предпазни ръкавици и затворени обувки.
- Не инсталирайте и не използвайте уреда при температури под 0°C.
- Монтирайте уреда на безопасно и подходящо място, което отговаря на монтажните изисквания.
- Не използвайте уреда, преди да го инсталирате във вградената конструкция заради безопасността.
- Ако преградата не е монтирана, вратата може да се затвори неочаквано. Отваряйте внимателно вратата на уреда, за да избегнете риска от нараняване. След монтажа се уверете, че пластмасовите капаци са заключени на място. Повреждането или отстраняването на пластмасовите покрития отстрани на вратата може да повлияе на функционалността на уреда и може да доведе до риск от нараняване. Ако пластмасовото покритие е повредено, свържете се с оторизирания сервизен център за смяна.

2.2 електрическо свързване

ВНИМАНИЕ!

Риск от пожар или токов удар.

- **ПРЕДУПРЕЖДЕНИЕ:** Този уред е предназначен за монтаж / свързване към заземителна връзка в сградата.
- Уверете се, че параметрите на табелката с данни са съвместими с електрозахранването.
- Винаги използвайте правилно инсталиран, устойчив на удари контакт.
- Не използвайте разклонители или адаптери с много входове.
- Предпазвайте от повреди щепсела и захранващия кабел. Ако е необходима смяна, се свържете с оторизиран сервизен център.
- Включете щепсела в контакта само в края на инсталационния процес и осигурете достъп до захранващия кабел.
- Не изключвайте уреда, като дърпате от захранващия кабел. Винаги издърпвайте щепсела на захранването.

2.3 Свързване към водопровод

ВНИМАНИЕ!

Опасност от токов удар.

- Не причинявайте щети на маркучите за вода.
- Преди да свържете нови тръби, тръби, които дълго време не са използвани и след ремонт или инсталиране на нови устройства (например водомери),

оставате водата да тече, докато стане бистра.

- Проверете за течове на вода по време и след първата употреба.
- Ако маркучът за подаване на вода е повреден, незабавно затворете водния клапан и изключете щепсела от контакта. Свържете се с оторизирания сервизен център за подмяна на маркуча за подаване на вода.
- Загубата на електрозахранване деактивира системата за защита от вода, което увеличава риска от наводнение.
- Маркучът за подаване на вода има предпазен вентил и обвивка с вътрешен захранващ кабел.

2.4 Използване

- Дръжте запалими продукти или предмети, напоени със запалими продукти далеч от уреда.
- Препаратите за съдомиялна машина са опасни. Следвайте инструкциите върху опаковката на препарата.
- Не пийте и не си играйте с водата в уреда.
- Изчакайте програмата приключи, за да извадите съдовете, тъй като върху съдовете може да остане почистващ препарат.
- Не слагайте предмети и не упражнявайте натиск върху отворената вратичка на уреда.
- Уредът може да отдели гореща пара, ако отворите вратичката по време на работеща програма.

2.5 Вътрешно осветление



ВНИМАНИЕ!

Риск от нараняване.

- Този уред има вътрешна лампичка, която се включва, когато отворите вратичката или включите уреда, докато вратичката е отворена. Лампичката се изключва, когато затворите вратичката, изключите уреда или автоматично след известно време.
- За подмяна на вградената лампичка се обърнете към оторизиран сервизен център.

2.6 Обслужване

- За поправка на уреда се свържете с оторизирания сервизен център. Използвайте само оригинални резервни части.
- Собственоръчният ремонт или непрофесионалният ремонт могат да бъдат опасни и да доведат до анулиране на гаранцията.
- Следните резервни части ще бъдат налични в продължение на 7 години след спиране на модела: двигател, циркуляционна помпа и помпа за отцеждане, нагреватели и нагриващи елементи, вкл. термпомпи, тръби и сходно оборудване, вкл. маркучи, клапи, филтри и клапани за спиране на водата, части за конструкцията и вътрешността, свързани с монтажа на врати, печатни платки, електронни дисплеи, превключватели при налягане, термостати и датчици, софтуер и фърмуер, вкл. софтуер за нулиране. Следните резервни части ще бъдат налични в продължение на 10 години след като моделът бъде спрял от употреба: панти и уплътнения за врати, други уплътнения, разпръскващи рамена, дренажни филтри, вътрешни скари и пластмасови периферни устройства, като кошници и капаци. Периодът може да е по-дълъг за Вашата страна. За повече информация, моля, посетете нашия уебсайт.
- Някои резервни части са налични само за професионални сервизни техници и могат да не са подходящи за модела.
- Относно лампата(ите) в продукта и резервните лампи, продавани отделно: Тези лампи са предназначени да издържат на екстремни физически условия в домакинските уреди, като температура, вибрации, влажност или са предназначени да сигнализират информация за експлоатационното състояние на уреда. Те не са предназначени за използване по друг начин и не са подходящи за осветяване на помещения в дома.

2.7 Изхвърляне

⚠ ВНИМАНИЕ!

Риск от нараняване или задушаване.

- Изключете уреда от електрозахранването.

- Отрежете захранващия кабел и го изхвърлете.
- Отстранете ключалката на вратичката, за да не могат деца и домашни любимци да се заключат в уреда.

3. ОПИСАНИЕ НА ПРОДУКТ

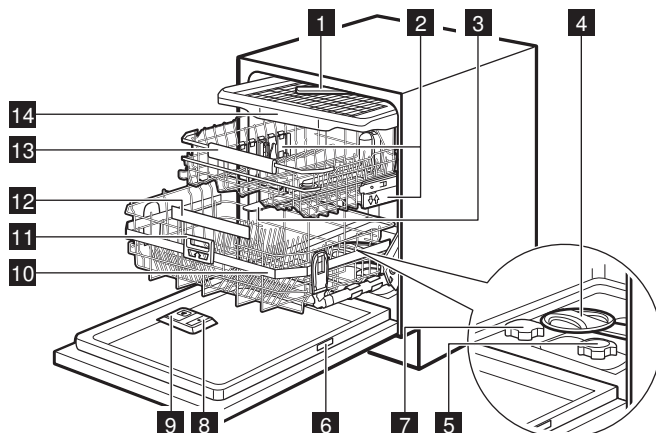

- 1 Разпръскващо рамо на тавана
- 2 Регулиращи височината на кошницата
- 3 Горно разпръскващо рамо
- 4 Долно разпръскващо рамо
- 5 Филтри
- 6 Табелка с данни
- 7 Контейнер за сол
- 8 Дозатор за препарат за изплакване
- 9 Дозатор за препарат за миене
- 10 ComfortLift® кошница
- 11 Спусъчна дръжка
- 12 Дръжка на долната кошницата
- 13 Горна кошница
- 14 Чекмедже за прибори

3.1 Табелка с данни

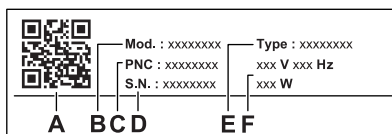

- A. QR код
- B. Име на модел
- C. Номер на продукта
- D. Сериен номер
- E. Тип на продукта
- F. Електрически данни

QR кодът може да се използва по два начина.

Сканирайте QR кода с камерата на мобилното си устройство, за да бъдете пренасочени към приложението в магазина за приложения. Инсталирайте приложението.

Сканирайте QR кода със скенер в приложението, за да сведоите съдомиялната машина с Вашето мобилно устройство.

3.2 TimeOnFloor

Функцията показва следната информация на дъното под вратата на уреда:

- Оставащото време след началото на програмата.
- 0:00 и CLEAN, когато програмата е завършена.

- DELAY и обратното отброяване, когато започне забавен старт.
- Код за грешка при неизправност на уреда.



Когато функцията „AirDry“ отвори вратата, функцията „TimeOnFloor“ се изключва. За да проверите оставащото време на текущата програма, погледнете контролния панел на дисплея.

4. КОНТРОЛЕН ПАНЕЛ

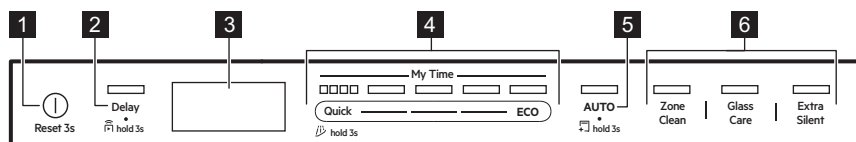

- 1 Бутон вкл./изкл. / Бутон за нулиране
- 2 Бутон бутон за забавен старт / Дистанц. стартиране
- 3 Екран
- 4 My Time лента за избор на програма
- 5 AUTO бутон за програма / MachineCare бутон за програма
- 6 Бутони за опции на програмите

4.1 Индикатори на дисплея

Енергомерът показва нивото на енергийна ефективност на избраната програма и опция. Колкото повече ленти са включени, толкова по-ниска е консумацията. Изключен е с програми Quick, Rinse&Hold и MachineCare.

ECO Включва се, когато изберете програма ECO. Вижте глава „Програми и опции“.



Включва се, когато дозаторът за гланц има нужда от зареждане. Вижте глава „Преди първа употреба“.



Включва се, когато контейнерът за сол има нужда от зареждане. Вижте глава „Преди първа употреба“.



Включва се, когато активирате безжичната връзка. Колкото по-слаб е Wi-Fi сигналът, толкова по-малък е индикаторът. Вижте глава „Безжична връзка“.



Включва се, когато Wi-Fi сигналът се загуби. Вижте глава „Отстраняване на неизправности“.



Включва се, когато активирате функция Дистанц. стартиране. Вижте глава „Ежедневна употреба“.



Включва се, когато изберете програма с фаза на сушене. Вижте глава „Програми и опции“.



Включва се, когато изберете програма без фаза на сушене. Вижте глава „Програми и опции“.



Включва се, когато изберете програма Rinse&Hold. Вижте глава „Програми и опции“.



Включва се, когато трябва да включите програма MachineCare и когато я стартирате. Вижте глава „Грижа и почистване“.



Светва, когато зададете отложен старт. Вижте глава „Ежедневна употреба“.

Премигва, когато прекъснете цикъла на измиване или обратното броене до отложените старт с отваряне на вратата на уреда. Вижте глава „Ежедневна употреба“.



Индикаторите за грешки се показват заедно с кодовете за грешки, когато уредът не работи правилно. За кодове за грешки вижте глава „Отстраняване на неизправности“.

5. ПРОГРАМИ И ОПЦИИ

5.1 Програми за миене на съдове

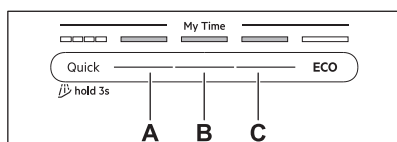

Quick

За съдове и прибори за хранене с прясно замърсяване. Етапи: миене на съдове на 60°C, изплакване на 50°C, AirDry. Програмата не включва фазата на сушене или добавянето на препарат за изплакване. Оставете предметите в съдомиялната машина с отворена врата, за да се подложат на естествено сушене.

A. 1h00m

За съдове и прибори с пресни, леко изсъхнали замърсявания. Етапи: миене на съдове на 65°C, междинно изплакване, окончателно изплакване на 55°C, сушене, AirDry.

B. 1h30m

За съдове, прибори, тенджери и тигани с нормални, леко засъхнали замърсявания. Етапи: миене на съдове на 65°C, междинно изплакване, окончателно изплакване на 60°C, сушене, AirDry.

C. 2h00m

За съдове, прибори, тенджери и тигани с нормални, леко засъхнали замърсявания. Етапи: миене на съдове на 65°C, междинно изплакване, окончателно изплакване на 55°C, сушене, AirDry.

ECO

Тази програма осигурява най-ефективното използване на вода и енергия за нормално замърсени съдове, прибори, тенджери и тигани. Етапи: предварително измиване, миене на съдове на 50°C, междинно изплакване, окончателно изплакване на 40°C, сушене, AirDry. Това е стандартната програма за изпитателни лаборатории. Тази програма се използва за оценка на спазването на Регламент (ЕС) 2019/2022 на Комисията за екодизайн.

AUTO

За съдове, прибори, тенджери и тигани с всякаква степен на замърсяване. Фази: предварително измиване, измиване на съдове на 55°C, междинно изплакване, окончателно изплакване на 55-60°C, сушене, AirDry, Този интелигентен цикъл усеща размера на зареждането и степента на замърсяване. Тя автоматично регулира температурата, времетраенето и количеството вода за миене на съдове, за да се постигнат оптимални резултати при почистване и сушене.

5.2 Опции на програмата

ZoneClean

Опцията създава две зони за почистване. Долната кошница прилага максимално водно налягане за дълбоко почистване на тенджери и тигани. Горната кошница използва леко налягане за почистване на деликатни предмети. Опцията не влияе на разхода на вода и енергия. Приложимо за Quick, 1h00m, 1h30m, 2h00m програми.

GlassCare

Опцията предпазва деликатни предмети, особено стъклени съдове, като предотвратява резките температурни промени. Опцията ограничава температурата на миене на съдове до 45°C, за да се осигури нежно, но ефективно почистване. Приложимо за Quick, 1h00m, 1h30m, 2h00m програми.

ExtraSilent

Опцията намалява скоростта на помпата за пране, за да се сведе до минимум шумът, генериран от уреда. Продължителността на миенето на съдомиялните машини се удължава, за да се запази ефективността на почистването. Приложимо за 1h30m, 2h00m, ECO програми.

5.3 Специални програми

Rinse&Hold

Програмата освежава съдовете, които ще бъдат измити по-късно. Не използвайте препарат с тази програма. Вижте глава „Ежедневна употреба“.

MachineCare

Програмата почиства вътрешността на уреда на 65°C, като ефективно премахва котлен камък и натрупвания на мазнини с цел дълготрайна ефективност на уреда. Вижте глава „Грижа и почистване“.

5.4 Екстри в приложението

Свържете съдомиялната към приложението, за да получите достъп до допълнителни опции за измиване. Вижте глава „Безжична връзка“.

5.5 Стойности на потребление

A – програма, **B** – вода (л), **C** – енергия (kWh), **D** – времетраене (мин).

A	B	C	D
Quick	8.5	0.475	30
Rinse&Hold	4.0	0.150	15
1h00m	10.5	1.000	60
1h30m	10.5	1.000	90
2h00m	10.5	0.900	120
ECO	8.4	0.488	310
AUTO	12.5	1.000	180
MachineCare	10.0	0.575	60

Налягането и температурата на водата, промените в електрозахранването, опциите и количеството на съдовете и степента на замърсяване могат да променят стойностите.

Стойностите на програмите, различни от ECO са само показателни.

5.6 Информация за изпитващи лаборатории

За да получите необходимата информация за провеждане на тестове за ефективност (например съгласно EN60436), изпратете имейл до:

info.test@dishwasher-production.com

Във вашето запитване включете кода на продуктивния номер (PNC) от табелката с технически данни.

За всякакви други въпроси относно съдомиялната машина, вижте сервисната книга, предоставена с уреда.

6. НАСТРОЙКИ

6.1 Преглед на настройките

Променете настройките в режим на настройки или в приложението.

Език

Задайте предпочитан език. По подразбиране: Английски

WiFi

Изберете ВКЛ за активиране или ИЗКЛ за деактивиране на безжичната връзка. Ако съдомиялната е свързана с безжична мрежа, можете да проверите IP и MAC адресите тук, както и да нулирате данните за вход в мрежата. Вижте глава „Безжична връзка“.

Забрави мрежата

Изберете ДА, за да нулирате данните за вход в мрежата. Изберете НЕ, за да излезете. Вижте глава „Безжична връзка“.

Твърдост на вода

Настройте нивото на омекотителя на водата (1-10) в зависимост от твърдостта на водата. По подразбиране: 5.¹⁾

Ниво на пр. за гланц

Регулирайте нивото на препаратата за гланц (0-8). По подразбиране: 8.¹⁾

Яркост

Регулирайте яркостта на екрана (0-9).

AirDry

Изберете ВКЛ за активиране или ИЗКЛ за деактивиране на функцията AirDry. По подразбиране: ВКЛ.¹⁾

Тонове на клавиши

Изберете ВКЛ за активиране или ИЗКЛ за деактивиране на звука на бутона при натискане. По подразбиране: ВКЛ.

TimeOnFloor

Изберете ВКЛ за активиране или ИЗКЛ за деактивиране на функцията TimeOnFloor. По подразбиране: ВКЛ.

Звук за край

Изберете ВКЛ за активиране или ИЗКЛ за деактивиране на звуковия сигнал за край на програма. По подразбиране: ИЗКЛ.

Използв. на часове

Проверете общия брой часове на използване на съдомиялната. Броячът спира на 65535.

PNC номер

Проверете PNC номера на Вашия уред. Споменете този номер, когато се свържете с упълномощен сервизен център.

Нулиране настройки

Изберете ДА за нулиране на уреда към фабричните настройки. Настройката не нулира часовете на използване. Настройката не нулира настройката на безжичната връзка. Изберете НЕ, за да излезете.

6.2 Режим на настройки

Как да влезете в режим на настройки

Можете да влезете в режим на настройки преди да стартирате програма. Не можете да влезете в режим на настройки, докато програмата работи.

Натиснете и задръжте едновременно ECO и AUTO за около 3 секунди.

На дисплея се показва първата настройка: Език.

Как да се придвижвате в режим на настройка

Използвайте лентата за избор My Time, за да се премествате в режим на настройки.

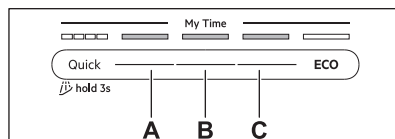

A. Предишни бутон

B. ОК бутон

C. Напред бутон

Използвайте Предишни и Напред, за да превключвате между настройките и да променят тяхната стойност. Използвайте ОК, за да влезете в настройката и да потвърдите промяната на нейната стойност.

Как да смените настройка

Уверете се, че уредът е в режим настройка.

1. Натиснете Предишни или Напред, за да изберете настройка.

¹⁾ Допълнителни подробности ще откриете по-нататък в тази глава.

Дисплеят показва името на настройката и нейната текуща стойност.

2. Натиснете ОК, за да въведете настройката.
Екранът показва наличните стойности.
3. Натиснете Предишни или Напред, за да смените стойността.
4. Натиснете ОК, за да потвърдите настройката.

Настройката е запазена. Уредът се връща към списъка с настройки.

5. Натиснете и задръжте едновременно ECO и AUTO за около 3 секунди, за да излезете от режима на настройка.

Уредът се връща в избора на програма. Запометените настройки остават в сила, докато ги промените отново.



Уредът излиза от режима на настройка след 10 секунди, ако не бъде натиснат бутон.

6.3 Омекотител за вода

Омекотителят за вода премахва минералите от постъпващата от водопровода вода, които имат негативен ефект върху резултатите от измиване и върху самия уред.

Колкото по-високо е съдържанието на тези минерали, толкова по-твърда е водата. Твърдостта на водата се измерва в еквивалентни скали.

Нивото на омекотителя на водата трябва да се регулира според твърдостта на водата във водоснабдяването.

Регулирането е необходимо, независимо от типа на използвания препарат, за да се гарантират добри резултати при измиване

на съдовете и да се поддържа активен индикатора за сол. Местната водоснабдителна компания може да ви информира относно твърдостта на водата във вашия регион.



Мултифункционалните таблетки с омекотяващ агент имат ограничена ефективност при омекотяване на водата. Направете справка с опаковката на продукта.

Water hardness

°dH	°fH	ммол /л	мг/л (ppm)	°Clar k	ℓ 1)
47 -50	84 -90	8.4 -9.0	835 -904	58 -63	10
43 -46	76 -83	7.6 -8.3	755 -834	53 -57	9
37 -42	65 -75	6.5 -7.5	645 -754	46 -52	8
29 -36	51 -64	5.1 -6.4	505 -644	36 -45	7
23 -28	40 -50	4.0 -5.0	395 -504	28 -35	6
19 -22	33 -39	3.3 -3.9	325 -394	23 -27	5
15 -18	26 -32	2.6 -3.2	255 -324	18 -22	4
11 -14	19 -25	1.9 -2.5	185 -254	13 -17	3
4 -10	7 -18	0.7 -1.8	70 -184	5 -12	2
<4	<7	<0.7	<70	< 5	1

1) Ниво на омекотител за вода

Омекотителят на водата преминава през автоматичен процес на регенериране. 2)

6.4 Ниво на гланца

Гланцът подобрява резултатите от сушенето. Препаратът се освобождава автоматично при последната фаза на изплакване. Можете да регулирате отделяното количество гланц.

Когато отделението за гланц е празно, индикаторът  се включва, уведомявайки Ви, че е необходимо да го напълните. Ако при използване само на мулти-таблетки резултатите от сушенето са добри, можете да изключите диспенсъра и индикатора. Но за най-добри резултати при сушене препоръчваме да използвате гланц за съдове и да оставите индикатора активен.

За деактивиране на отделението и индикатора за гланц, настройте нивото на препарат за гланц на 0.

6.5 AirDry

AirDry подобрява резултатите от сушенето при ниска консумация на енергия. По

време на фазата на сушене вратичката на уреда се отваря автоматично и остава открената. Деактивирането на функцията може да намали ефикасността на сушене.

AirDry се активира автоматично с всички програми освен .

Когато се отвори вратичката, дисплейт показва оставащото време на работещата програма.

Времетраенето на фазата на сушене и времето за отваряне на вратата се различават в зависимост от избраната програма и опции.

ПРЕДУПРЕЖДЕНИЕ!

Не се опитвайте да затворите вратичката на уреда до 2 минути след автоматичното отваряне. Това може да повреди уреда.

7. БЕЗЖИЧНА ВРЪЗКА

Настройте безжичната връзка, за да управлявате съдомиялната си машина чрез приложението на мобилното си устройство.

Параметри на Wi-Fi модула

Wi-Fi модул	NIUS-SA
Честота	2,412 - 2,472 GHz

Параметри на Wi-Fi модула

Протокол	IEEE 802.11b-g-n
Максимална мощност	<20 dBm
Криптиране	WPA, WPA2

2) За правилните операции с омекотителя на водата, гъстото вещество на омекотителя трябва да бъде регенерирано често. Този процес е автоматичен и е част от нормалната работа на съдомиялната машина. Честотата на регенериране зависи от настройката на нивото на омекотителя за вода. Колкото по-високо е нивото, толкова по-често е регенерирането. При високи нива регенерирането се извършва два пъти в цикъл: по време на измиване на съдовете и след последното изплакване. При по-ниски нива регенерирането се извършва само след последното изплакване. Изплакването с омекотител става в началото на следващия цикъл. При високи нива това се случва допълнително в края на измиването на съдовете. Изплакването на омекотителя завършва с цялостно източване на водата. Регенерирането увеличава продължителността на програмата до максимум 5 мин, консумацията на вода до максимум 4 л, а консумацията на енергия до 2 Wh. В приложимите към момента стандартни лабораторни условия на твърдост на водата 2.5 ммол/л (омекотител за вода: ниво 3), регенерацията ще се извършва на всеки 62 л от използваната вода. Температурата на водата, налягането на водата и промените в електрозахранването могат да променят стойностите.

7.1 Как да настроите безжичната връзка

За да свържете съдомиялната Ви трябва:

- Безжична връзка с интернет.
 - Мобилно устройство, свързано към безжичната мрежа.
1. За да изтеглите приложението, сканирайте QR кода, намиращ се на задната корица на ръководството за потребителя. Можете също да изтеглите приложението директно от магазина за приложения.
 2. Следвайте инструкциите в приложението.
 3. Включете съдомиялната машина.
 4. За да активирате безжичния модул, следвайте един от двата метода:
 - Натиснете и задръжте едновременно Delay и Quick за 2 секунди.
 - Влезте в режим на настройка, изберете WiFi и променете стойността на ВКЛ.

Съдомиялната машина показва състоянието на безжичния модул.

5. Въведете данните за вход в мрежата в приложението.

В противен случай съдомиялната машина отменя настройката след известно време.

Ако връзката е установена, на екрана на съдомиялната се показва потвърждение. За да отмените настройката, изключете и включете уреда.

7.2 Как да нулирате безжичната връзка

Ако искате да се свържете с друга безжична мрежа или да актуализирате данните за достъп на текущата мрежа, първо нулирайте безжичната връзка.

Влезте в режим на настройки и активирайте настройката Забрави мрежата.



индикаторът не свети.

Настройте нова безжична връзка.

8. ПРЕДИ ПЪРВА УПОТРЕБА

1. Натиснете и задръжте бутона за Вкл./ Изкл., докато уредът се активира.
2. Изберете езика.
3. Регулирайте нивото на омекотителя за вода според твърдостта на водата.
4. Напълнете контейнера за сол.
5. Напълнете дозатора за гланц за съдове.
6. Напълнете дозатора за препарат.
7. Отворете кранчето за вода.
8. Стартирайте програма Quick, за да отстраните всякакви остатъци от производствения процес. Не поставяйте съдове в кошниците.

След като стартирате програмата, уредът презарежда смолата в омекотителя за вода в продължение на до 5 минути. Фазата за миене стартира едва след приключване на тази процедура. Процедурата се повтаря периодично.

8.1 Контейнер за сол



ПРЕДУПРЕЖДЕНИЕ!

Използвайте само регенерираща сол за съдомиялни машини. Не използвайте кухненска сол.

Солта се използва за презареждане на смолата в омекотителя за вода и за гарантиране на добри резултати при измиване във всекидневната употреба.

Пълнене на контейнера за сол



Уверете се, че кошницата ComfortLift® е празна и е заключена в повдигната позиция.

1. Завъртете капачката на контейнера за сол обратно на часовниковата стрелка и я извадете.
2. Налейте 1 л вода в контейнера за сол (само ако го пълните за първи път).
3. С помощта на приложената фуния напълнете контейнера за сол с 1 кг сол за съдомиялна машина.
4. Внимателно разклатете фунията посредством дръжката ѝ, за да влязат и последните гранули.
5. Отстранете солта около отвора на контейнера за сол.
6. Завъртете капачката на контейнера за сол по часовниковата стрелка, за да затворите контейнера.

⚠ ПРЕДУПРЕЖДЕНИЕ!

Докато пълните резервоара за сол, от него могат да излязат вода и сол. За да предотвратите корозия, напълнете резервоара за сол и веднага стартирайте пълен цикъл на измиване с препарат.

8.2 Как да напълните дозатора за гланц за съдове

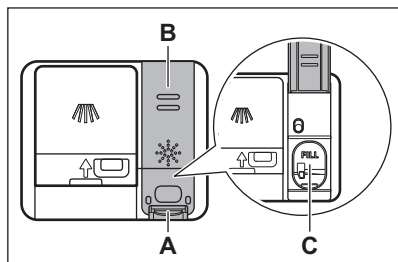

⚠ ПРЕДУПРЕЖДЕНИЕ!

Отделението (C) е само за гланц за съдове. Не зареждайте с препарат за измиване.

⚠ ПРЕДУПРЕЖДЕНИЕ!

Използвайте само препарат за гланц, предназначен за съдомиялни машини.

1. Натиснете елемента за освобождаване (A), за да отворите капачката (B).

2. Излейте препарата за гланц в дозатора (C), докато течността достигне „FILL“.
3. Отстранете разления гланц за съдове с абсорбираща кърпа, за да предотвратите образуване на прекалено много пяна.
4. Затворете капачката. Уверете се, че бутонът за освобождаване щраква на място.

8.3 Как да напълните дозатора за препарат

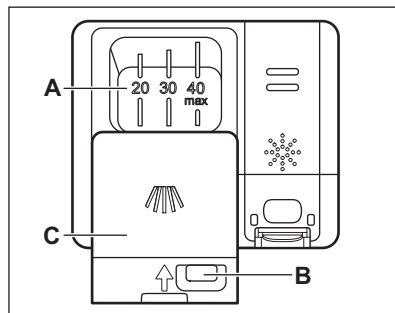

⚠ ПРЕДУПРЕЖДЕНИЕ!

Използвайте само препарат за съдомиялни машини.

1. Натиснете бутона за освобождаване (B), за да отворите капачката (C).
2. Поставете препарата в отделението (A). Не превишавайте обозначението „40 max“. Можете да използвате препарат под формата на таблетки, прах или гел.
3. Ако програмата включва фаза на предварително измиване, сложете до 5 г от препарата на вътрешната част на вратата на съдомиялната машина.
4. Затворете капачката. Уверете се, че бутонът за освобождаване щраква на място.

За информация относно дозата на препарата, вижте инструкциите на производителя на опаковката на продукта. Обикновено количество от 20 - 25 мл гел препарат или до 18 г от препарат на прах е достатъчно за измиването на едно зареждане с нормално замърсени съдове.

9. ЗАРЕЖДАНЕ НА СЪДОМИЯЛНАТА МАШИНА

- За най-добри резултати от почистването наредете съдовете в кошниците, както е посочено в ръководството.
- Заредете съдомиялната до капацитета ѝ, за да спестите вода и електричество.
- Не претоварвайте кошниците, за да се гарантира, че съдомиялната машина работи ефективно.
- Уверете се, че съдовете в кошницата не се допират или покриват. Само тогава водата може да ги достигне напълно и да измие съдовете.
- Използвайте уреда единствено за миене на съдове, пригодени за използване в съдомиялна машина.
- Не поставяйте в съдомиялната машина следните материали: дърво, рог, олово, мед, алуминий, нежен декоративен порцелан и незащитена въглеродна стомана. Това може да доведе до напукване, изкривяване, обезцветяване, одраскване или ръжда.
- Не мийте в уреда предмети, които могат да попиват вода (гъби, домакински кърпи).
- Поставяйте дълбоките съдове (чаши и тигани) с дъното нагоре, за да може водата да се оттича.
- Уверете се, че стъклените предмети не се допират един до друг.
- Поставете леките предмети в горната кошница. Уверете се, че съдовете не се движат свободно.
- Поставете приборите и малките предмети в чекмеджето за прибори.
- Уверете се, че разпръскващите рамена могат да се движат свободно, преди да стартирате дадена програма.
- Регулирайте височината на горната кошница, за да се поберат големите съдове.

9.1 ComfortLift®

ПРЕДУПРЕЖДЕНИЕ!

Не сядайте на рафта и не оказвайте прекалено голям натиск върху заключената кошница.

ПРЕДУПРЕЖДЕНИЕ!

Не превишавайте максималното зареждане от 18 кг.

ПРЕДУПРЕЖДЕНИЕ!

Уверете се, че елементите не излизат от рамката на кошницата, тъй като това може да доведе до повреда на елементите и ComfortLift® механизма.

Механизмът ComfortLift® позволява да повдигнете долната кошница нагоре (до второто ниво) и да я смъкнете, за да зареждате и разтоварвате съдове лесно.

Зареждане или разтоварване на долната кошница:

1. Повдигнете кошницата, като издърпате решетката от съдомиялната машина чрез дръжката ѝ. Не ползвайте дръжката за освобождаване.

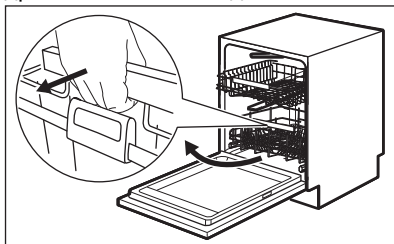

Кошницата автоматично се заключва на горното ниво.

2. Внимателно поставете предметите в кошницата или ги извадете.
3. Спуснете кошницата, като свържете дръжката за освобождаване с рамката на кошницата. Напълно повдигнете дръжката за освобождаване и леко повдигнете дръжката на кошницата, докато кошницата не бъде освободена

от двете страни.

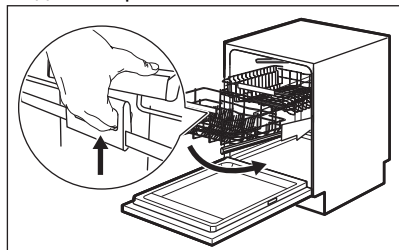

Щом кошницата се отключи, натиснете решетката надолу. Механизмът се връща към основното си положение на по-ниското ниво.

Има два начина за спускане на кошницата, в зависимост от товара:

- Ако кошницата е напълно заредена с чинии, внимателно я натиснете надолу.
- Ако кошницата е празна или наполовина пълна, натиснете кошницата надолу.

9.2 Как да регулирате височината на горната кошница

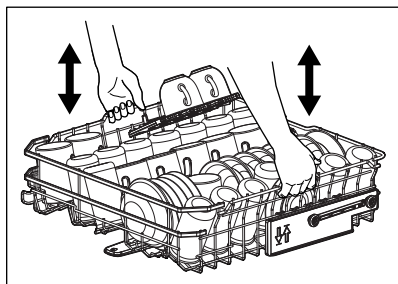

Как да повдигнете горната кошница

1. Издърпайте кошницата, докато спре.
2. Повдигнете кошницата от едната страна или от двете страни, докато механизмът се заключи на място и кошницата се стабилизира.

Как да свалите горната кошница

1. Издърпайте кошницата, докато спре.
2. Леко повдигнете кошницата от едната или двете страни, след това я

натиснете надолу и я оставете да падне надолу.

9.3 Характеристики на кошницата на съдомиялната машина

Включените аксесоари може да вариат в зависимост от модела на вашата съдомиялна машина.

Долна кошница

Броят на съгъваемите рафтове може да варира в зависимост от модела на Вашата съдомиялна машина.

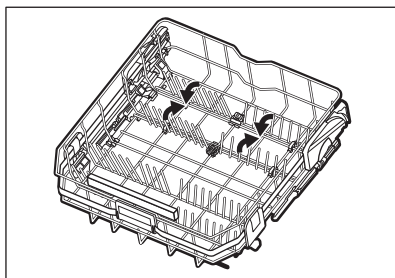

Горна кошница

Броят на съгъваемите рафтове може да варира в зависимост от модела на Вашата съдомиялна машина. Рафтовете за чаши могат да се сгънат надолу, за да се освободи място за високи съдове.

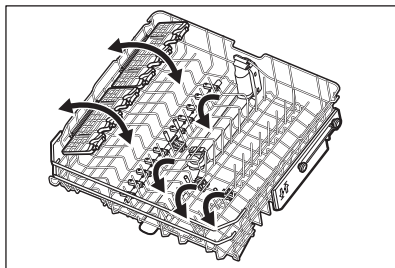

Рафтовете за чаши имат меки дръжки за задържане на стъклени съдове, а гумените шипове осигуряват стабилност.

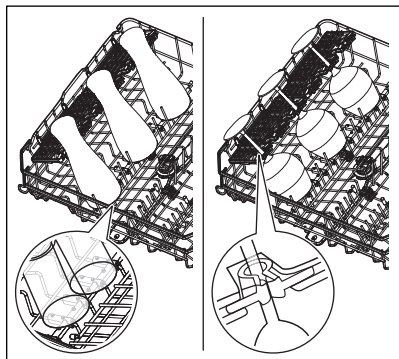

Чекмедже за прибори

Използвайте чекмеджето за прибори за хранене и малки предмети. Чекмеджето включва сгъваеми държачи за ножове.

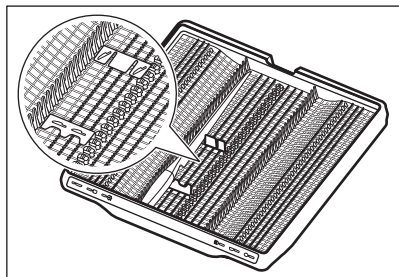

Как да свалите аксесоарите

Рафтовете за чаши и меките дръжки могат да бъдат временно премахнати, за да се поберат обемисти предмети.

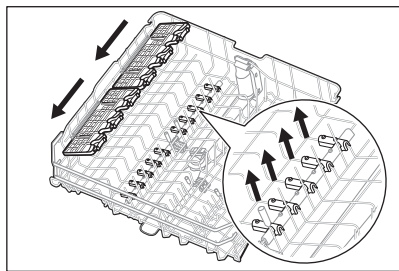

Държачите за ножове може да бъдат временно свалени, ако е необходимо.

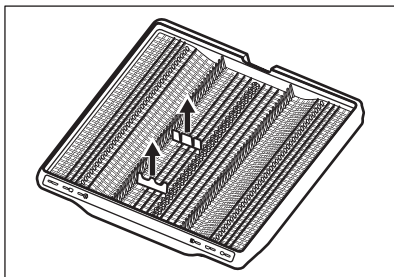

Максимална височина на съдовете (мм)

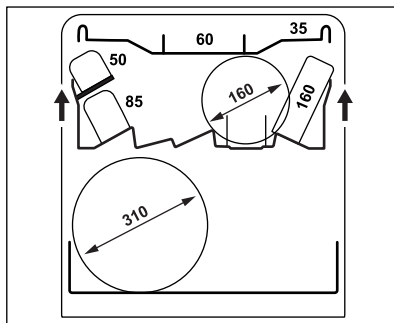
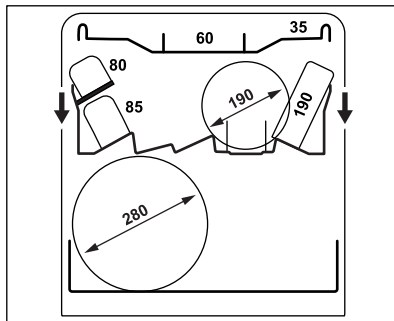

9.4 Примери за зареждане на съдомиялна машина

Долна кошница

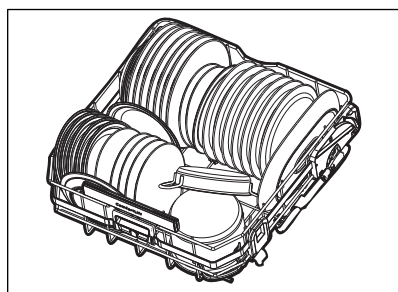
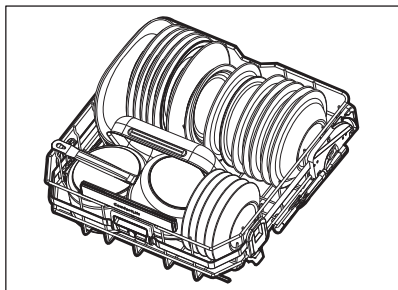

Горна кошница

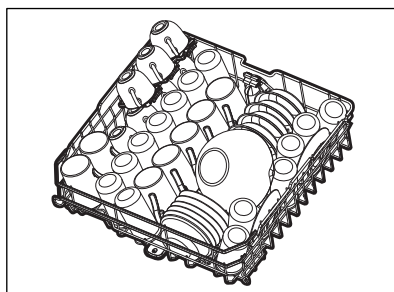
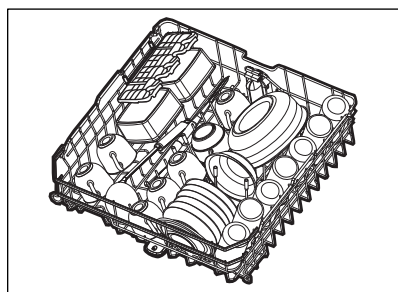

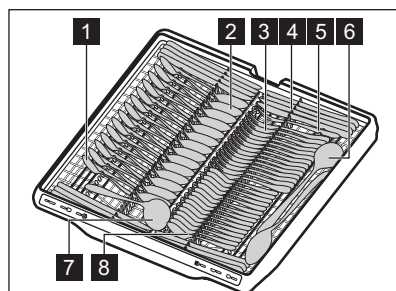
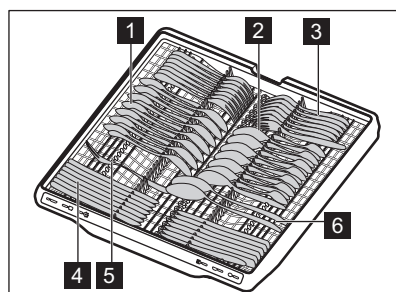

Чекмедже за прибори



- 1 Чаена лъжичка (14 броя)
- 2 Супена лъжица (14 броя)
- 3 Вилци (14 броя)
- 4 Нож (14 броя)
- 5 Вилци за сервиране (1 брой)
- 6 Лъжица за сервиране (2 броя)
- 7 Черпак за сос (1 брой)
- 8 Десертна лъжица (14 броя)

10. ЕЖЕДНЕВНА УПОТРЕБА

1. Отворете кранчето за вода.

2. Натиснете и задръжте бутона за Вкл./ Изкл., докато уредът се активира.
3. Напълнете контейнера за сол, ако индикаторът  е включен.
4. Напълнете дозатора за гланц за съдове, ако индикаторът  е включен.
5. Заредете кошниците.
6. Напълнете дозатора за препарат.
7. Изберете и стартирайте програмата.
8. Затворете крана за вода, когато програмата завърши.



10.1 Дистанц. стартиране

Функцията позволява да се стартира програмата от приложението.

Как да активирате дистанционен старт

Уверете се, че индикаторът  е включен и Вашата съдомиялна е добавена в приложението. В противен случай вижте глава „Безжична връзка“.

1. Натиснете и задръжте Delay за 3 секунди.

 индикаторът е изключен,  индикаторът е включен.

2. Затворете вратата на уреда.



Ако отворите вратата, докато е активиран дистанционният старт, тази функция ще се деактивира. Активирайте отново дистанционния старт преди да затворите вратата, в противен случай цикълът на пране започва веднага след като затворите вратата. Отварянето на вратата не активира дистанционния старт, ако е настроен час за отложен старт.

Как да деактивирате дистанционния старт

Натиснете Delay в продължение на 3 секунди.

 индикаторът не свети.

10.2 Как да стартирате програмата от лентата за избор My Time

1. Плъзнете пръста си по лентата за избор My Time, за да изберете програмата.

Светлината, свързана с програмата, е включена.

2. Активирайте опцията за програмата, ако желаете.
3. Затворете вратата на уреда, за да стартирате програмата.

10.3 Как да стартирате програмата Rinse&Hold

1. Натиснете и задръжте бутона „Quick“ за около 3 секунди.

Индикатор  свети.

2. Затворете вратата на уреда, за да стартирате програмата.

10.4 Как да стартирате програмата AUTO

1. Натиснете AUTO.

Лампичката, свързана с бутона свети. Екранът показва най-дългото възможно времетраене на програмата.

2. Затворете вратата на уреда, за да стартирате програмата.

По време на цикъла сензорите се включват на няколко пъти и първоначалната продължителност на програмата може да се съкрати.

10.5 Как да активирате опция за програмата

Само една опция може да бъде активирана наведнъж. Активирайте опцията, преди да стартирате програмата. Не можете да активирате или дезактивирате опцията, докато се изпълнява програмата.

1. Изберете програмата от лентата за избор My Time.
2. Натиснете бутона за опции. Лампичката, свързана с бутона свети. Ако опцията не е приложима, светлината, свързана с бутона, мига и се издава тон.



Активирането на дадена опция често увеличава потреблението на вода и енергия, както и продължителността на програмата.

10.6 Как да отложите старта на програмата

1. Изберете програмата.
2. Натиснете Delay неколнократно, докато на екрана се покаже желаното време за отлагане (от 1 до 24 часа).

Лампичката, свързана с бутона свети.

3. Затворете вратичката, за да започне обратното броене.

По време на обратното отброяване не можете да промените програмата или опцията. Можете да промените часът за отложен старт в приложението. Когато отброяването завърши, програмата стартира.

10.7 Как да откажете забавения старт на програмата

Натиснете и задръжте  за около 3 секунди. Уредът се връща в избора на програмата. Изберете програмата отново.

10.8 Как да направим отказ на текуща програмата

Натиснете и задръжте  за около 3 секунди. Уредът се връща в избора на програмата.



Уверете се, че има препарат в дозатора, преди да стартирате нова програмата.

10.9 Отваряне на вратата, докато уредът работи

Ако отворите вратата, докато работи дадена програмата, цикълът на миене спира

на пауза. На дисплея се показва оставащото време на програмата. Лентата на програмата в долната част на екрана показва текущия ход на цикъла на пране. Дължината на лентата намалява заедно с продължителността на програмата. След като затворите вратата, цикълът на миене продължава от момента на прекъсване.

Ако отворите вратата по време на обратното броене на отложен старт, обратното броене ще бъде спряно на пауза. На екрана се показва текущият статус на обратното броене. След като затворите вратата, обратното броене продължава.



Отварянето на вратата докато уредът работи може да повлияе на консумацията на енергия и продължителността на програмата.

10.10 Край на програмата

Когато програмата приключи, съдомиялната машина автоматично се изключва.

Никой от бутоните не е активен, с изключение на бутона за вкл./изкл.

10.11 Автоматично изключване

Функцията пести енергия при изключване на уреда когато не работи. Функцията започва да работи автоматично:

- Когато програмата завърши.
- След 10 минути, ако не е стартирана програмата и не е натиснат бутон.

11. ПОЛЕЗНИ СЪВЕТИ

11.1 Обща информация

Следвайте насоките по-долу, за да гарантирате оптимално почистване и изсушаване при ежедневна употреба и за да спомогнете за защитата на околната среда.

- Почистването на съдове в съдомиялната, както е посочено в ръководството, обикновено е по-щадящо по отношение на потребление на вода и електричество, отколкото ръчното почистване.
- Не изплаквайте предварително чиниите на ръка. Увеличава потреблението на вода и електричество. Когато е необходимо, изберете програма с фаза на предварително измиване.
- Отстранете по-големи остатъци от храна от чиниите и се уверете, че стъклениите и порцелановите чаши са празни преди да ги заредите в съдомиялната.
- Изберете програма според вида зареждане и степента на замърсяване.
- За да предотвратите появата на котлен камък в уреда:
 - Напълнете отново съда за сол, когато е необходимо.
 - Използвайте препоръчаните дози почистващ препарат и препарат за изплакване.
 - Уверете се, че текущото ниво на омекотителя за вода съответства на твърдостта на водата.
 - Следвайте инструкциите в глава "Грижа и почистване".

11.2 Използване на сол, гланц за съдове и препарат за миене

- Използвайте само сол, гланц за съдове и препарат за миене за съдомиялна машина. Употребата на други продукти може да повреди уреда.
- В райони с голяма и много голяма твърдост на водата, Ви препоръчваме да използвате препарат за основно измиване (прах, гел, таблетки без допълнителни агенти), гланц за съдове и сол поотделно, за получаване на

оптимален почистващ и изсушаващ резултат.

- Мултифункционалните таблетки може да не се разтворят напълно по време на кратки програми, което може да доведе до наличието на остатъци от почистващ препарат върху съдовете. Направете справка с опаковката на продукта. Използвайте таблетките с по-дълги програми.
- Винаги използвайте подходящото количество препарат за миене. Недостатъчната дозировка на препарат за миене може да доведе до недобро почистване и отлагане на варовик или петна по съдовете. Използването на твърде много препарат за миене с мека или омекотена вода води до остатъци от препарата върху съдовете. Вижте инструкциите на опаковката на препарата за миене.
- Винаги използвайте правилното количество гланц за съдове. Недостатъчната дозировка на гланц за съдове намалява качеството на резултатите от сушенето. Използването на твърде голямо количество гланц за съдове води до синкави слоеве върху съдовете. За да регулирате нивото на препарата за изплакване, вижте глава „Настройки“.
- Уверете се, че нивото на омекотителя е подходящото. Ако нивото е настроено на твърде висока стойност, водата става прекалено мека, което може да причини корозия на стъклото. За да настроите нивото на омекотителя за вода, вижте глава „Настройки“.

11.3 Какво да направите, ако искате да спрете да използвате мултифункционални таблетки

Преди да започнете да използвате отделно препарат, сол и гланц, изпълнете следните стъпки:

1. Задайте най-високото ниво на омекотителя за вода.
2. Уверете се, че резервоарите за сол и гланц са пълни.

3. Стартирайте програмата Quick. Не използвайте миялен препарат и не зареждайте кошниците със съдове.
4. Когато програмата завърши, настройте омекотителя за вода според твърдостта на водата във Вашия район.
5. Регулирайте отделеното количество гланц.

11.4 Преди стартиране на програмата

Преди да стартирате избраната програма, уверете се, че:

- Филтрите са чисти и правилно монтирани.
- Капачката на контейнера за сол е затегната.
- Разпръскващите рамена не са запушени.
- Има достатъчно сол и препарат за изплакване.

- Подредбата на съдовете в кошниците е правилна.
- Програмата е подходяща за вида зареждане и степента на замърсяване.
- Използва се правилното количество препарат за миене.

11.5 Разтоварване на кошничките

1. Оставете съдовете да се охладят, преди да ги извадите от уреда. Горещите предмети могат лесно да се повредят.
2. Изпразнете първо долната кошница, а след това горната кошница.



След като програмата приключи, все още може да остане вода върху вътрешните повърхности на уреда.

12. ГРИЖА И ПОЧИСТВАНЕ

ВНИМАНИЕ!

Преди поддръжка, различна от работа дезактивирайте и изключете уреда и извадете щепсела от захранващия контакт.



Уверете се, че кошницата ComfortLift® е празна и е заключена в повдигната позиция.

Замърсените филтри и запушените разпръскващи рамена повлияват отрицателно върху резултатите от миенето.

Филтрите са самопочистващи се и не се налага почистване след всяка употреба. Почиствайте филтрите веднъж седмично. Почиствайте разпръскващите рамена веднъж на всеки два месеца. Честотата на почистване може да варира в зависимост от това колко често се използва уредът.

12.1 Как да стартирате MachineCare програмата

Преди да стартирате програмата, почистете филтрите и разпръскващите рамена, както е посочено по-нататък в тази глава.

1. Използвайте препарат за отстраняване на наслагванията или продукт за почистване, предназначен специално за съдомиялни машини. Следвайте инструкциите на опаковката. Не поставяйте съдове в кошниците.
2. Натиснете и задръжте AUTO за около 3 секунди.

indicator is on.

3. Затворете вратата на уреда, за да стартирате програмата.

Когато програмата е приключила, индикаторът не свети.

12.2 Отстраняване на чужди предмети

Проверете филтрите и оточната ваничка след всяко използване на съдомиялната. Чуждите предмети (напр., парчета стъкло, пластмаса, кости или клечки за зъби, т.н.) намаляват почистващите функции и могат да повредят помпата за източване.

ПРЕДУПРЕЖДЕНИЕ!

Ако не можете да отстраните чуждите предмети, свържете се с оторизиран сервизен център.

1. Разглобете филтърната система, както е указано в тази глава.
2. Премахнете ръчно чуждите предмети.
3. Сглобете отново филтрите, както е указано в тази глава.

12.3 Почистване на филтрите

Филтърната система се състои от 3 части.

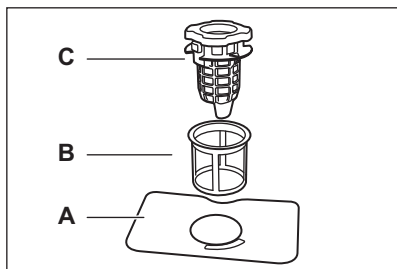

1. Завъртете филтъра за източване (C) обратно на часовниковата стрелка и го повдигнете. Извадете плоския филтър (A).

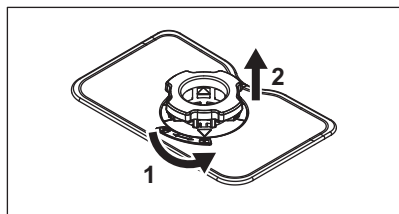

2. Натиснете двата бутона на филтъра за източване (C) и го извадете от финия филтър (B).

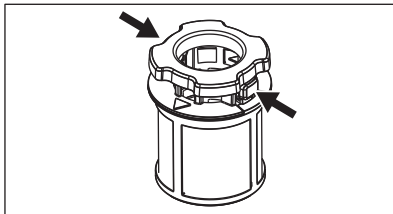

3. Измийте филтрите.
4. Уверете се, че няма остатъци от храна или замърсявания по ръбовете на канала.
5. Поставете плоския филтър (A) обратно на мястото му.
6. Поставете филтъра за източване (C) във финия филтър (B).
7. Поставете финия филтър (B) в плоския филтър (A). Завъртете филтъра за източване (C) по часовниковата стрелка, докато се заключи.

ПРЕДУПРЕЖДЕНИЕ!

Неправилно позициониране на филтрите може да причини повреда уреда и да влоши резултатите при миене.

12.4 Вътрешно почистване

- Почистете вътрешността на уреда с мека, влажна кърпа.
- Не използвайте абразивни продукти, абразивни почистващи гъби, остри инструменти, силни химикали, покрития за търкане на съдове или разтворители.
- Почиствайте вратата, включително гуменото уплътнение, веднъж седмично.
- За да поддържате ефективността на уреда, използвайте почистващ продукт, предназначен специално за съдомиялни машини, поне веднъж на всеки два месеца. Следвайте внимателно инструкциите на опаковката на продукта.
- За оптимални почистващи резултати, стартирайте програма .

12.5 Почистване на долното разпръскващо рамо

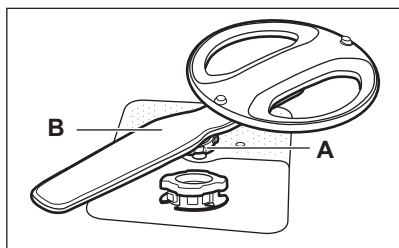

1. Завъртете гайката за затягане (A) обратно на часовниковата стрелка и издърпайте разпръскващия ръкав (B) нагоре.
2. Измийте разпръскващото рамо с течаща вода. Използвайте тънък остър предмет, като клечка за зъби, за да отстраните замърсяванията от отворите. Прокарайте вода през отворите, за да измиете останалите остатъци.
3. Натиснете разпръскващия ръкав надолу и завъртете гайката за затягане по часовниковата стрелка.

12.6 Почистване на горното разпръскващо рамо

1. Изтеглете горната кошница.
2. За да отделите разпръскващия ръкав от кошницата, завъртете гайката за затягане (A) по часовниковата стрелка.

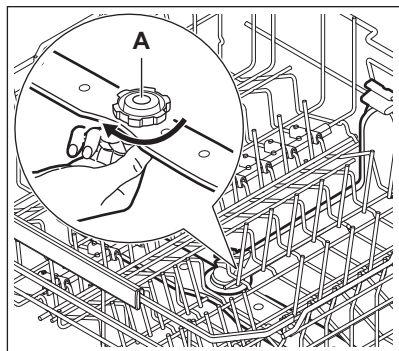

3. Измийте разпръскващото рамо с течаща вода. Използвайте тънък остър предмет, като клечка за зъби, за да

отстраните замърсяванията от отворите. Прокарайте вода през отворите, за да измиете останалите остатъци.

4. За да монтирате разпръскващия ръкав назад, завъртете гайката за затягане обратно на часовниковата стрелка, докато чуете щракване.

12.7 Почистване на разпръскващо рамо на тавана

Най-горно разпръскващо рамо е разположено на тавана на уреда. Разпръскващото рамо (C) е монтирано в тръбата за подаване (A) с монтажния елемент (B).

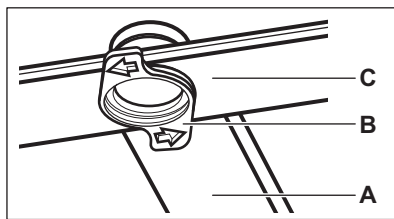

1. Освободете стоперите от двете страни на плъзгащите релси на чекмеджето за прибори и издърпайте чекмеджето.

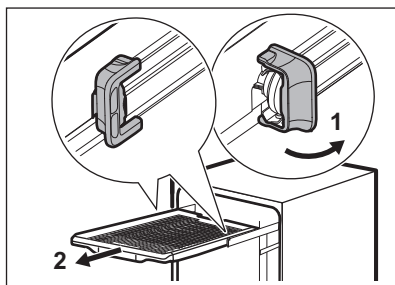

2. Преместете горната кошница на най-долното ниво, за да достигнете полесно до разпръскващото рамо.
3. Завъртете монтажния елемент (B) обратно на часовниковата стрелка и издърпайте разпръскващото рамо (C) надолу.
4. Измийте разпръскващото рамо с течаща вода. Използвайте тънък остър предмет, като клечка за зъби, за да отстраните замърсяванията от отворите. Прокарайте вода през

отворите, за да измиете останалите остатъци.

5. Поставете монтажния елемент (В) в разпръскващото рамо (С) и го фиксирайте в тръбата за подаване (А) като го завъртите по посока на часовниковата стрелка. Уверете се, че монтажният елемент е застопорен на място.
6. Поставете чекмеджето за прибори върху плъзгащите релси и блокирайте стоперите.

12.8 Почистване на филтъра на маркуча за подаване на вода

1. Затворете крана за вода.
2. Завъртете закопчалката (А) по часовниковата стрелка. Откачете маркуча.

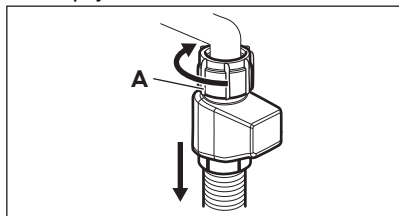

3. Почистете филтъра на маркуча за подаване на вода.

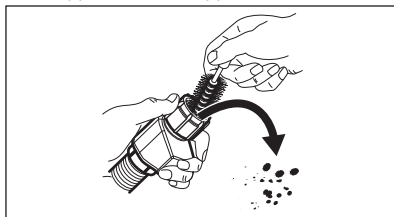

12.9 Външно почистване

- Почиствайте уреда с навлажнена мека кърпа.
- Използвайте само неутрални препарати.
- Не използвайте абразивни продукти, абразивни стъргалки или разтворители.

13. ОТСТРАНЯВАНЕ НА НЕИЗПРАВНОСТИ

Основните проблеми, които е възможно да се появят, могат да се отстраняват без нуждата от контакт с оторизиран сервизен център. Вижте информация за възможни проблеми в таблицата.

При някои проблеми на дисплея се показва код за грешка.

След като проверите уреда, изключете го и след това го включете отново. Ако проблемът продължи, свържете се с оторизирания сервизен център.

ВАЖНО

Спрете крана за вода, изключете уреда от електрическата мрежа и не го използвайте, докато проблемът не бъде отстранен.

Не можете да активирате уреда.

- Уверете се, че щепселът е включен в контакта.
- Уверете се, че няма повреден предпазител в кутията с предпазители.

Програмата не стартира.

- Уверете се, че вратата на уреда е затворена.
- Ако сте задали забавен старт, отменете настройката за отлагане или изчакайте края на отброяването.
- Уредът зарежда гел в омекотителя за вода. Продължителността на процедурата е около 5 минути.

i10 или i11 код за грешка. Уредът не се пълни с вода.

- Уверете се, че кранът за вода е отворен.
- Уверете се, че налягането на водоподаването е между 0.05 (0.5) / 1

(10) МРа (бар). За тази информация се свържете с вашата местна водоснабдителна компания.

- Уверете се, че кранът за вода не е запушен.
- Уверете се, че филтърът на входящия маркуч не е запушен. Почистете филтъра при необходимост. Вижте глава „Грижа и почистване“.
- Уверете се, че входящият маркуч не е прегънат или извит.

i20 код за грешка. Уредът не източва водата.

- Уверете се, че сифонът на мивката не е запушен.
- Уверете се, че вътрешната филтърна система не е запушена.
- Уверете се, че маркучът за източване не е прегънат или извит.

i23 код за грешка. Неизправност на дренажната помпа.

- Капакът на дренажната помпа е разхлабен или липсва. Проверете капака. За местоположението на капака вижте инструкциите за почистване на дренажната помпа, предоставени по-нататък в тази глава.

i24 код за грешка. Неизправност на дренажната помпа.

- Дренажната помпа е запушена от чужд предмет. Вижте раздел „Как да почистите дренажната помпа“ по-надолу в тази глава.

i28 код за грешка. Неизправност на дренажната помпа.

- Затворете крана за водата и се свържете с упълномощен сервизен център.

i30 код за грешка. Устройството против наводнение е включено.

- Затворете крана за вода.
- Уверете се, че уредът е монтиран правилно.
- Уверете се, че кошниците са заредени, както е указано в ръководството за потребителя.

i51 - i59 кодове за грешки. Повреда на помпата за измиване.

- Изключете и включете уреда.

i61 или i69 код за грешка.

Температурата на водата в уреда е

твърде висока или е възникнала неизправност на температурния сензор.

- Уверете се, че температурата на входящата вода не надвишава 60°C.
- Изключете и включете уреда.

i97, i98 или iC0 - iC5 кодове за грешки. Техническа неизправност на уреда.

- Изключете и включете уреда.

iF1 код за грешка. Нивото на водата в уреда е твърде високо.

- Изключете и включете уреда.
- Уверете се, че филтрите са чисти.
- Уверете се, че изходният маркуч е монтиран на правилната височина над пода. Вижте инструкцията за монтаж.

Уредът спира и стартира повече пъти по време на работа.

- Нормално е. Това води до по-оптимално почистване и пестене на енергия.

Програмата продължава твърде дълго.

- Ако сте задали забавен старт, отменете настройката за отлагане или изчакайте края на отброяването.
- Активирането на опции увеличава продължителността на програмата.

Показаното времетраене на програмата е различно от времетраенето в таблицата със стойности на потреблението.

- Продължителността на програмата може да се промени в зависимост от налягането и температурата на водата, колебанията в мрежовото захранване, избраните опции, количеството ястия и степента на замърсяване.

Оставащото време на екрана се увеличава и прескача почти до края на времетраенето на програмата.

- Това не е дефект. Уредът работи правилно.

Малък теч от вратичката на уреда.

- Уредът не е нивелиран. Развийте малко или затегнете регулируемите крачета (ако е приложимо).

Вратичката на уреда се затваря трудно.

- Уредът не е нивелиран. Развийте малко или затегнете регулируемите крачета (ако е приложимо).
- Части от посудата стърчат от кошницата.

Вратичката на уреда се отваря по време на цикъла на миене.

- AirDry функцията се активира, за да подобри резултатите от сушенето и да спести енергия. а да деактивирате функцията, вижте глава "Настройките".

Тракаци или чукаци звуци от вътрешността на уреда.

- Посудата не е правилно поставена в кошниците. Вижте глава „Зареждане на съдомиялната машина“.
- Уверете се, че разпръскащите рамена могат да се въртят свободно.

Уредът изключва прекъсвача.

- Амперажът не е достатъчен за едновременното захранване на всички уреди, които използвате. Проверете ампеража на контакта и капацитета на електромера или изключете някой от уредите, които използвате.
- Вътрешна електрическа повреда на уреда. Свържете се с упълномощен сервизен център.

Уредът е включен, но не работи. На екрана се показва Повреда: ел. захр..

- Захранването е извън работния диапазон. Цикълът на измиване на съдовете временно се прекъсва и се възобновява автоматично след възстановяване на захранването.

Уредът се изключва по време на работа.

- Пълно спиране на електрозахранването. Цикълът на измиване на съдовете временно се прекъсва и се възобновява автоматично след възстановяване на захранването.

На екрана се показва Updating. Само бутонът за вкл./изкл. е активиран.

- Уредът изтегля и инсталира автоматично актуализации за фърмуера, когато са налични. Дисплеят показва Updating за времетраенето на

процеса на актуализиране. Изчакайте процесът да завърши. Ако прекъснете процеса на актуализиране като изключите уреда, той ще бъде довършен при повторното включване на уреда. Актуализацията на фърмуера не променя стойностите в декларацията за производителност на уреда.

13.1 Как да почистите дренажната помпа

⚠ ПРЕДУПРЕЖДЕНИЕ!

Бъдете внимателни при почистване, тъй като дренажната помпа може да съдържа остри отломки, като например стъкло.

1. Деактивирайте уреда и извадете щепсела от захранващия контакт.
2. Свалете филтърната система.
3. Отстранете останалата вода с гъба.
4. Издърпайте пластмасовия капак с пръста си.

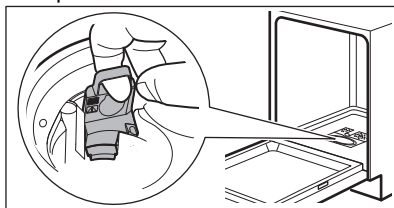

5. Внимателно премахнете чуждите предмети.
6. Поставете пластмасовия капак на мястото му. Уверете се, че не е разхлабен.
7. Поставете филтърната система и включете уреда.

13.2 Резултатите от измиването и сушенето на съдове не са задоволителни

Лоши резултати при миенето на съдове.

- Вижте глава „Полезни съвети“.
- Използвайте по-интензивна програма за измиване.
- Почистете струите и филтрите на пръскачките. Вижте глава „Грижа и почистване“.

- Това може да се дължи на качеството на препаратата. Опитайте с друг препарат за измиване.

Незадоволителни резултати от изсушаване.

- Вижте глава „Полезни съвети“.
- Съдовете са били оставени прекалено дълго в затворения уред. Активирайте функцията AirDry, за да настроите автоматичното отваряне на вратата и да подобрите изсушаването. Вижте глава „Настройки“.
- Изпразвайте съдомиялната машина само когато програмата е приключила и на дисплея се показва „ 0:00 “.
- Няма гланц за съдове или дозата не е достатъчна. Напълнете дозатора за гланц за съдове или задайте по-висока доза на гланца (ако е приложимо). За да регулирате нивото, вижте глава „Настройки“.
- Причината може да бъде качеството на гланца за съдове. Опитайте да използвате друг препарат за изплакване.
- Винаги използвайте гланц за съдове, дори и с мултифункционални таблетки.
- Активирайте опцията за подобрено сушене на сушенето от приложението.
- Възможно е да се наложи да подсушите пластмасовите съдове с кърпа.
- Quick програмата няма фаза на сушене. Изберете друга програма.
- Капки вода от горната кошница са паднали върху долната кошница. Първо разтоварвайте долната кошница, а след това горната кошница.

Белезникави ивици по чашите и съдовете.

- Използван е прекалено много препарат за миене. Намалете количеството.

Синкави слоеве върху чашите и съдовете.

- Освободеното количество гланц за съдове е твърде голямо. Настройте дозата на по-ниско ниво.

По чашите и съдовете има петна и изсъхнали капки вода.

- Освободеното количество гланц за съдове не е достатъчно. Настройте дозата на по-високо. Вижте глава „Настройки“.

- Причината може да бъде качеството на гланца за съдове. Опитайте с друг препарат за гланц.
- Вижте глава „Зареждане на съдомиялната машина“.

Вътрешната част на уреда е мокра.

- Това не е дефект на уреда. По стените на уреда има конденз.

Необичайна пяна по време на измиването.

- Използвайте препарат, специално създаден за съдомиялни машини.
- Използвайте препарат от друг производител.
- Не измивайте предварително съдовете под течаща вода.

Следи от ръжда по приборите.

- Във водата, използвана за измиване, има прекалено много сол. След като напълните контейнера за сол, винаги почиствайте разсипаната сол.
- Ръждясали предмети и прибори от неръждаема стомана са поставени заедно. Не поставяйте тези предмети близо един до друг.

В края на програмата в отделението има остатъци от препарат за измиване.

- Водата не отмива препаратата от дозатора. Уверете се, че пръскачките не са блокирани или запушени.
- Уверете се, че съдовете в кошниците не пречат на капака на дозатора за препарат да се отваря.

Миризми в уреда.

- Вижте глава „Грижа и почистване“.
- Редовно използвайте програма с температура за миене на съдове от 65°C.

Отлагания от котлен камък върху съдовете, вътрешността и от вътрешната страна на вратата.

- Чешмяната вода е твърда. Използвайте сол и задайте регенериране на омекотителя за вода, дори когато се използват комбинирани таблетки. Вижте раздела за омекотители за вода в глава „Настройки“.
- Нивото на сол е ниско. Ако индикаторът за сол свети, напълнете контейнера със сол.
- Капачката на контейнера за сол е разхлабена. Проверете капачката.

- Стартирайте програма  с препарат против котлен камък или специален почистващ препарат за съдомиялни машини.
- Ако остатъците от варовик останат, почистете уреда с подходящите препарати.
- Опитайте с друг препарат за измиване.
- Свържете се с производителя на измиващия препарат.

Потъмнели, обезцветени или нащърбени съдове.

- Уверете се, че в уреда се поставят единствено съдове, пригодени за използване в съдомиялна машина.
- Внимателно зареждайте и изпразвайте кошницата. Вижте глава „Зареждане на съдомиялната машина“.
- Поставяйте деликатните съдове в горната кошница.
- Активирайте опцията GlassCare, за да осигурите специална грижа за стъклените изделия и деликатните предмети.

За други възможни причини вижте глави „Преди първа употреба“, „Зареждане на съдомиялната машина“, „Ежедневна употреба“ или „Полезни съвети“.

13.3 Проблеми с безжичната връзка

Активирането на безжичната връзка е неуспешно.

- Грешен ИД или парола на безжична мрежа. Нулирайте настройването и го стартирайте отново, за да въведете правилните данни за вход. Вижте глава „Безжична връзка“.
- Има проблем със сигнала от безжичната мрежа. Проверете Вашата безжична мрежа и рутер. Рестартирайте рутера.
- Силата на сигнала на безжичната мрежа е слаба. За да проверите това, свържете мобилното си устройство и съдомиялната машина към една и съща

мрежа в една и съща стая. Ако това не помогне, преместете рутера по-близо до съдомиялната машина.

- Безжичният сигнал се прекъсва от микровълнов уред, поставен близо до съдомиялната. Изключете микровълновия уред.
- Свържете се с Вашия доставчик на безжични услуги, ако има по-нататъшни проблеми с безжичната мрежа.

Приложението не може да се свърже със съдомиялната.

- Има проблем със сигнала от безжичната мрежа. Проверете Вашата безжична мрежа и рутер. Рестартирайте рутера.
- Проверете дали Вашето мобилно устройство е свързано към мрежата.
- Инсталиран е нов рутер или е променена конфигурацията на рутера. Конфигурирайте съдомиялната и мобилното устройство отново. Вижте глава „Безжична връзка“.
- Свържете се с Вашия доставчик на безжични услуги, ако има по-нататъшни проблеми с безжичната мрежа.

Приложението не може да се свърже със съдомиялната чрез друга мрежа освен Вашата домашна безжична мрежа. Индикаторът за Wi-Fi мига.

- Връзката с облака е изгубена. Изчакайте връзката да бъде възстановена.

Приложението често не може да се свърже със съдомиялната.

- Безжичният сигнал се прекъсва от микровълнов уред, поставен близо до съдомиялната. Изключете микровълновия уред. Избягвайте да ползвате микровълновата фурна и дистанционния старт едновременно.
- Силата на сигнала на безжичната мрежа е слаба. Преместете рутера колкото е възможно по-близо до съдомиялната или обмислете възможността да закупите устройство за увеличаване на безжичния обхват.

14. ТЕХНИЧЕСКИ ДАННИ

Размери

Ширина/височина/дълбочина (мм)

596 / 815 - 895 / 560

Електрическо свързване 1)	Напрежение (V)	200 - 240
	Честота (Hz)	50 - 60
Налягане на водоподаването	Мин./макс. МРа (бар)	0.05 (0.5) / 1 (10)
Водоподаване	Студена или гореща вода (°C) 2)	мин. 5 - макс. 60
Вместимост	Настройки за място	14

1) Вижте табелката с данни за други стойности.

2) Ако топлата вода идва от алтернативен източник на енергия (напр. слънчеви панели), използвайте подаването на топла вода, за да намалите консумацията на енергия.

14.1 Връзка към базата данни на EU EPREL

QR кодът върху етикета за енергийна категория, доставен с уреда, предоставя интернет връзка към регистрацията на уреда в базата данни на Европейския регистър на продуктите за енергийно етикетиране (EPREL). Запазете етикета за енергийна категория за справка, както и ръководството за потребители и всички други документи, предоставени с уреда.

Може да намерите информация, свързана с производителността на продукта в базата данни на EU EPREL, като проследите линка <https://eprel.ec.europa.eu> и модела и продуктивния номер върху табелката с данни на уреда. Вижте глава „Описание на продукт“.

15. ОПАЗВАНЕ НА ОКОЛНАТА СРЕДА

Рециклирайте материалите със символа  . Поставете опаковките в съответните контейнери, за да ги рециклирате. Помогнете за опазването на околната среда и човешкото здраве чрез рециклирането на отпадъци от

електрически и електронни уреди. Не изхвърляйте уреди, маркирани със символа  с битовите отпадъци. Върнете продукта в местното депо за рециклиране или се свържете с общинската служба.

Üdvözljük az AEG honlapján! Köszönjük, hogy a mi készülékünket választotta.



Használattal kapcsolatos tanácsok, prospektusok, hibaelhárítási, szerviz- és javítási információk kérése:

www.aeg.com/support

A változtatások jogát fenntartjuk.

TARTALOM

1. BIZTONSÁGI INFORMÁCIÓK.....	32
2. BIZTONSÁGI UTASÍTÁSOK.....	34
3. TERMÉKLEÍRÁS	36
4. KEZELŐPANEL.....	37
5. PROGRAMOK ÉS KIEGÉSZÍTŐ FUNKCIÓK.....	38
6. BEÁLLÍTÁSOK.....	39
7. VEZETÉK NÉLKÜLI KAPCSOLAT.....	42
8. AZ ELSŐ HASZNÁLAT ELŐTT.....	42
9. A MOSOGATÓGÉP BETÖLTÉSE.....	44
10. MINDENNAPI HASZNÁLAT.....	48
11. TANÁCSOK ÉS TIPPEK.....	49
12. ÁPOLÁS ÉS TISZTÍTÁS.....	51
13. HIBAELHÁRÍTÁS	54
14. MŰSZAKI ADATOK.....	58
15. KÖRNYEZETVÉDELMI TUDNIVALÓK.....	58

1. ⚠ BIZTONSÁGI INFORMÁCIÓK

A készülék üzembe helyezése és használata előtt gondosan olvassa el a mellékelt útmutatót. A gyártó nem vállal felelősséget a helytelen beszerelés vagy használat miatt keletkezett sérülésekért és károkért. Az útmutatót tartsa biztonságos és elérhető helyen, hogy szükség esetén mindig a rendelkezésére álljon.

1.1 Gyermekek és kiszolgáltatók személyek biztonsága

- Ezt a készüléket 8 év feletti gyermekek, csökkent fizikai, érzékelési vagy szellemi képességekkel rendelkező felnőttek, illetve megfelelő tudással vagy gyakorlattal nem rendelkező személyek csak felügyelet mellett, vagy abban az esetben használhatják, ha megfelelő oktatást kaptak a

készülék biztonságos használatára, és megértik az esetleges veszélyeket. A 8 évesnél fiatalabb gyermekek, illetve a súlyos, komplex fogyatékossgal élő személyek állandó felügyelet nélkül nem tartózkodhatnak a készülék közelében.

- Gondoskodni kell a gyermekek felügyeletéről, hogy ne játsszanak a készülékkel.
- A mosószeret tartsa távol a gyermekektől.
- A gyermekeket és a háziállatokat tartsa távol a készüléktől, amikor az ajtaja nyitva van.
- Gyermekek felügyelet nélkül nem végezhetnek tisztítási vagy karbantartási tevékenységet a készüléken.

1.2 Általános biztonság

- Ez a készülék kizárólag háztartási edények és evőeszközök tisztítására használható.
- Ezt a készüléket háztartási célú, beltérben történő használatra tervezték.
- Ez a készülék használható irodákban, szállodai vendégszobákban, panziókban, vendégházakban és más hasonló szálláshelyeken, ahol a használat nem haladja meg a háztartási használat (átlagos) szintjét.
- Ne változtassa meg a készülék műszaki jellemzőit.
- Az üzemi víznyomás (minimum és maximum) értékének 0.05 (0.5) / 1 (10) MPa (bar) között kell lennie.
- Ne lépje túl a megengedett legnagyobb töltetet (14 teríték).
- A botlásveszély elkerülése érdekében a készülék ajtaját nem szabad nyitva hagyni.
- Ha a hálózati kábel megsérül, azt a gyártónak vagy a hivatalos márkaszerviznek vagy más hasonlóan képzett személynek kell kicserélnie az elektromos veszélyhelyzet elkerülésének érdekében.
- **FIGYELMEZTETÉS:** A késeket és más, hegyes eszközöket helyezze a kosárba, a hegyükkel lefelé vagy vízszintesen.
- Bármilyen karbantartás előtt kapcsolja ki a készüléket, és húzza ki a hálózati csatlakozódugót a csatlakozóaljzatból.

- A készülék tisztításához ne használjon nagy nyomású vízszugart és/vagy gőzt.
- Ügyeljen arra, hogy a készülék alsó részén levő szellőzőnyílásokat (ha vannak) ne zárja le szőnyeg vagy egyéb tárgy.
- A készülék vízhálózatra történő csatlakoztatásához használja a mellékelt új tömlőkészletet. A régi tömlőket tilos újra használni.

2. BIZTONSÁGI UTASÍTÁSOK

2.1 Üzembe helyezés

FIGYELMEZTETÉS!

A készüléket csak képzett személy helyezheti üzembe.

- Távolítsa el az összes csomagolóanyagot.
- Ne helyezzen üzembe, és ne is használjon sérült készüléket.
- Kövesse a mellékelt telepítési útmutatót.
- Legyen óvatos a készülék mozgatásakor, mivel nehéz. Mindig használjon munkavédelmi kesztyűt és zárt lábbelit.
- Ne telepítse és ne használja a készüléket 0 °C alatt.
- A készüléket az üzembe helyezési követelményeknek megfelelő, biztonságos helyre telepítse.
- Biztonsági okokból ne használja a készüléket a bútorba való beépítés előtt.
- Ha a bútorlap nincs felszerelve, az ajtó váratlanul becsukódhat. A sérülés elkerülése érdekében óvatosan nyissa ki a készülék ajtaját. A beszerelés után ellenőrizze, hogy a műanyag fedelek a helyükön vannak-e. Az ajtó oldalain levő műanyag burkolóelemek sérülése vagy eltávolítása negatívan befolyásolhatja a készülék működését, és sérülésveszélyt okozhat. Ha a műanyag burkolat sérült, a cserét illetően forduljon a hivatalos márkaszervizhez.

2.2 Elektromos csatlakozás

FIGYELMEZTETÉS!

Tűz- és áramütésveszély.

- FIGYELMEZTETÉS: A készüléket úgy tervezték, hogy az épületben lévő földelőcsatlakozáshoz kell telepíteni/ csatlakoztatni.
- Győződjön meg arról, hogy az adattábla paraméterei kompatibilisek a hálózati tápellátással.
- Mindig használjon megfelelően felszerelt ütésálló aljzatot.
- Ne használjon több dugós adaptert és hosszabbító kábelt.
- Kerülje el a hálózati csatlakozó és a hálózati kábel károsodását. Ha cserére van szükség, forduljon hivatalos szervizközpontunkhoz.
- A hálózati csatlakozót csak a telepítés végén csatlakoztassa az aljzathoz, és biztosítsa a hálózati csatlakozóhoz való hozzáférést.
- A hálózati kábel meghúzásával ne válassa le a készüléket. Ehhez a csatlakozódugót fogja meg.

2.3 Vízfűtés csatlakoztatása

FIGYELMEZTETÉS!

Vigyázat! Áramütés-veszély!

- Ügyeljen arra, hogy ne okozzon sérülést a vízcsőveken.
- Mielőtt új csövekhez, hosszú ideig nem használt csövekhez csatlakozna, javítás

vagy új eszközök (pl. vízmérők) telepítése után, hagyja a vizet folyni, amíg tiszta nem lesz.

- Ellenőrizze, hogy nincs-e vízszivárgás az első használat során és után.
- Ha a befolyócső megsérül, akkor azonnal zárja el a vízcsapot, majd húzza ki a csatlakozódugót a fali csatlakozóaljzatból. A befolyócső cseréje érdekében forduljon a márkaszervizhez.
- Az elektromos teljesítmény vesztesége kikapcsolja a vízvédelmi rendszert, növelve az elárasztás kockázatát.
- A befolyócső védőburkolattal ellátott belső vezetékkel, valamint biztonsági szeleppel rendelkezik.

2.4 Használat

- A gyúlékony termékeket vagy nedves tárgyakat gyúlékony termékekkel távol tartsa a készüléktől.
- A mosogatószer veszélyesek. Kövesse a mosószer csomagolásán feltüntetett biztonsági utasításokat.
- Ne igya meg és ne játsszon a készülékben lévő vízzel.
- Az edények eltávolításával várja meg a program végét, mert mosogatószer maradhat az edényeken.
- Ne helyezzen tárgyakat, illetve ne fejtse ki nyomást a készülék nyitott ajtajára.
- A készülékből forró gőz törhet ki, ha a program működése közben kinyitja az ajtót.

2.5 Belső világítás



FIGYELMEZTETÉS!

Sérülésveszély!

- A készülék belső lámpával rendelkezik, amely akkor kapcsol be, amikor kinyitja az ajtót, vagy amikor az ajtó nyitva van és bekapcsolja a készüléket. A világítás kikapcsol, amikor becsukja az ajtót, kikapcsolja a készüléket, vagy egy idő után automatikusan kikapcsol.
- A belső világítás cseréje érdekében forduljon a márkaszervizhez.

2.6 Szolgáltatások

- A készülék javítását bízza a márkaszervizre. Mindig eredeti pótalkatrészt használjon.
- A nem szakszerű javítás vagy saját kezű beavatkozás veszélyes lehet, és a garancia megszűnésével járhat.
- Az alábbi cserealkatrészek legalább 7 évig lesznek elérhetők a modell gyártásának megszűnése után: motor, keringető- és ürítőszivattyú, fűtőberendezések és fűtőelemek, beleértve a hőszivattyúkat, csővezetékek és a kapcsolódó berendezések, beleértve a tömlőket, szelepeket, szűrőket és túlcsondulásgátlókat, az ajtómechanizmushoz kapcsolódó szerkezeti és belső részegységek, nyomtatott áramköri lapok, elektronikus kijelzők, nyomáskapcsolók, termosztátok és érzékelők, szoftver és a készülék belső szoftvere, beleértve a szoftver nullázását. Az alábbi cserealkatrészek legalább 10 évig lesznek elérhetők a modell gyártásának megszűnése után: ajtózsanér és tömitések, egyéb tömitések, szórókarok, leeresztő szűrők, belső rácsok/tartók és műanyag kiszolgáló egységek, mint például a kosarak és fedelek. Az időtartam elképzelhető, hogy hosszabb az Ön országában. További információkért, kérjük, látogasson el a weboldalunkra.
- Néhány pótalkatrész csak szakképzett szerelők számára elérhető, és előfordulhat, hogy nem minden modellhez megfelelő.
- A termékben található izzó(k)ra és a külön kapható pótizzókra vonatkozó tudnivalók: Ezek az izzók arra készültek, hogy megfeleljenek a háztartási készülékekben fennálló szélsőséges fizikai feltételeknek, mint például hőmérséklet, rezgés, magas páratartalom, illetve arra használatosak, hogy jelezzék a készülék működési állapotát. Nem alkalmasak egyéb felhasználásra, valamint helyiségek megvilágítására.

2.7 Ártalmatlanítás

⚠ FIGYELMEZTETÉS!

Sérülés- vagy fulladásveszély.

- Bontsa a készülék hálózati csatlakozását.

- Vágja le a hálózati tápkábelt, és helyezze a hulladékba.
- Szerelje le az ajtókilincset, hogy megakadályozza gyermekek és kedvenc állatok készülékben rekedését.

3. TERMÉKLEÍRÁS

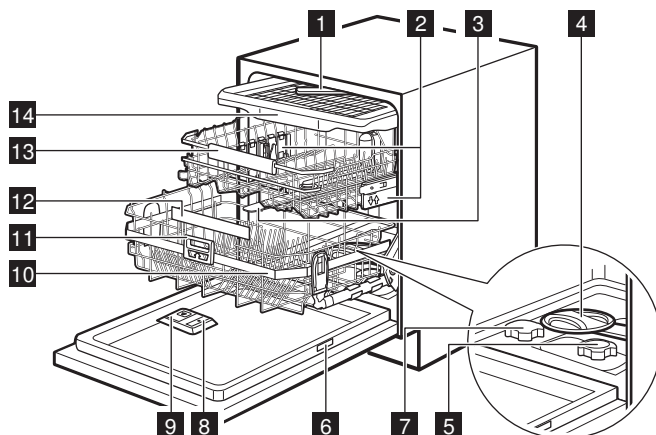

- 1** Mennyezeti szórókar
- 2** Kosármagasság állítók
- 3** Felső szórókar
- 4** Alsó szórókar
- 5** Szűrők
- 6** Adattábla
- 7** Sótartály
- 8** Öblítőszer-adagoló
- 9** Mosószer-adagoló
- 10** ComfortLift® kosár
- 11** Nyitófogantyú
- 12** Alsó kosárfogantyú
- 13** Felső kosár
- 14** Evőeszközfiók

3.1 Adattábla

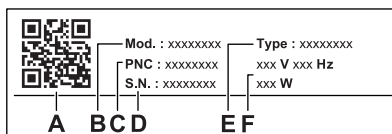

- A.** QR-kód
 - B.** Modellnév
 - C.** Termékszám
 - D.** Sorozatszám
 - E.** Termék típusa
 - F.** Elektromos besorolás
- A QR-kód kétféleképpen használható:

A QR-kódot a mobilkészülékén lévő kamerával beolvastva átírányításra kerül az alkalmazás-áruházban található alkalmazásba. Telepítse az alkalmazást.

A QR-kódot a alkalmazás szkenerével beolvastva párosíthatja a mosogatógépet a mobilkészülékével.

5. PROGRAMOK ÉS KIEGÉSZÍTŐ FUNKCIÓK

5.1 Mosási programok

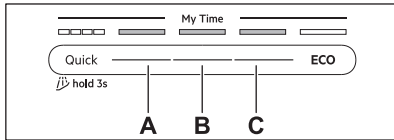

Quick

Friss szennyezettségű edényekhez és evőeszközökhöz. Fázisok: mosogatás 60°C, öblítés 50°C, AirDry. A program nem tartalmazza a szárítás szakaszt vagy az öblítőszer kiengedését. Hagyja az edényeket a mosogatógépben nyitott ajtóval, hogy levegőn megszáradjanak.

A. 1h00m

Friss, enyhén rászáradt szennyeződésű edényekhez és evőeszközökhöz. Fázisok: mosogatás 65°C, közbenső öblítés, végső öblítés 55°C, szárítás, AirDry.

B. 1h30m

Normál, enyhén rászáradt szennyeződésű edényekhez, evőeszközökhöz, lábasokhoz és serpenyőkhöz. Fázisok: mosogatás 65°C, közbenső öblítés, végső öblítés 60°C, szárítás, AirDry.

C. 2h00m

Normál, rászáradt szennyeződésű edényekhez, evőeszközökhöz, lábasokhoz és serpenyőkhöz. Fázisok: mosogatás 65°C, közbenső öblítés, végső öblítés 55°C, szárítás, AirDry.

ECO

Ez a program a leghatékonyabb víz- és energiafogyasztást kínálja a normál mértékben szennyezett edények és evőeszközök mosogatásához. Fázisok: előmosás, mosogatás 50°C, közbenső öblítés, végső öblítés 40°C, szárítás, AirDry. Ezt a programot használják tesztprogramként a bevizsgáló intézetek. Ez a program szolgál a 2019/2022 számú Ecodesign tanácsi rendeletnek (EU) való megfelelés megállapítására.

AUTO

Bármilyen mértékben szennyezett tányérokhoz, evőeszközökhöz, edényekhez

és serpenyőkhöz. Fázisok: előmosás, mosogatás 55°C, közbenső öblítés, végső öblítés 55-60°C, szárítás, AirDry. Ez az intelligens ciklus érzékeli a töltet méretét és szennyezettségi szintjét. Automatikusan beállítja a mosogatási hőmérsékletet, időtartamot és a vízmennyiséget az optimális tisztítás és szárítás érdekében.

5.2 Programlehetőségek

ZoneClean

Az opció két tisztítás zónát hoz létre. Az alsó kosár maximális víznyomást biztosít az edények és serpenyők alapos tisztításához. A felső kosár enyhe nyomással tisztítja a kényes tárgyakat. Az opció nem befolyásolja a víz- és energiafogyasztást. A Quick, 1h00m, 1h30m, 2h00m programokra alkalmazható.

GlassCare

Ez az opció megvédi a kényes tárgyakat, különösen az üvegárukat a gyors hőmérséklet-változások megakadályozásával. Az opció a mosogató hőmérsékletét 45°C-ra korlátozza a kíméletes, de hatékony tisztítás érdekében. A Quick, 1h00m, 1h30m, 2h00m programokra alkalmazható.

ExtraSilent

Az opció csökkenti a mosószivattyú sebességét, hogy minimalizálja a készülék által keletkező zajt. A mosogatás időtartama meghosszabbodik a tisztítás hatékonyságának fenntartása érdekében. A 1h30m, 2h00m, ECO programokra alkalmazható.

5.3 Speciális programok

Rinse&Hold

A program felfrissíti a később mosandó ételeket. Ne használjon mosószert ehhez a programhoz. Olvassa el a "Mindennapi használat" fejezetet.

MachineCare

A program tisztítja a készülék belsejét a 65°C alatt, hatékonyan eltávolítva a vízkőlerakódásokat és a zsírlerakódásokat a

hosszú élettartamú teljesítmény fenntartása érdekében. Olvassa el a "Ápolás és tisztítás" fejezetet.

5.4 Extrák az alkalmazásban

Csatlakoztassa mosogatógépét az alkalmazáshoz a további mosogatási lehetőségek eléréséhez. Olvassa el a „Vezeték nélküli kapcsolat” c. fejezetet.

5.5 Fogyasztási értékek

A - program, **B** - víz (l), **C** - energia (kWh), **D** - időtartam (perc).

A	B	C	D
Quick	8.5	0.475	30
Rinse&Hold	4.0	0.150	15
1h00m	10.5	1.000	60
1h30m	10.5	1.000	90
2h00m	10.5	0.900	120
ECO	8.4	0.488	310

A	B	C	D
AUTO	12.5	1.000	180
MachineCare	10.0	0.575	60

A víz nyomása és hőmérséklete, a hálózati feszültség ingadozásai, a kiegészítő funkciók, az edények mennyisége és a szennyződés mértéke módosíthatja az értékeket.

A programokhoz tartozó értékek csak tájékoztató jellegűek a ECO program kivételével.

5.6 Információ a bevizsgáló intézetek számára

Ha a teljesítmény-tesztek (pl. EN60436 szerinti) végrehajtására vonatkozó információkra van szüksége, küldjön e-mailt a következő címre:

info.test@dishwasher-production.com

A kérdésben szerepeljen a termékszám (PNC), mely az adattáblán olvasható.

Minden egyéb, a mosogatógépet érintő kérdésben a készülékhez mellékelt szervizkönyv nyújt útmutatást.

6. BEÁLLÍTÁSOK

6.1 Beállítások áttekintése

Módosítsa a beállításokat beállítási mód vagy az alkalmazás segítségével.

Nyelv

A megfelelő nyelv beállítása. Alapértelmezett: Angol.

WiFi

Válassza a BE jelet a vezeték nélküli kapcsolat bekapcsolásához, vagy a KI jelet a kikapcsolásához. Ha a mosogatógép vezeték nélküli hálózathoz van csatlakoztatva, itt ellenőrizheti az IP- és MAC-címeket, valamint visszaállíthatja a hálózati hitelesítő adatokat. Olvassa el a „Vezeték nélküli kapcsolat” c. fejezetet.

Elfelejtette a hálózatot

Válassza a IGEN-t a hálózati hitelesítő adatok visszaállításához A kilépéshez válassza: NEM. Olvassa el a „Vezeték nélküli kapcsolat” c. fejezetet.

Vízkeménység

Állítsa be a vízlágyító szintjét (1-10) a vízkeménység alapján. Alapértelmezett: 5.¹⁾

Öblítőszer szintje

Állítsa be az öblítőszer szintjét (0-8). Alapértelmezett: 8.¹⁾

Fényerő

A kijelző fényerejének beállítása (0-9).

AirDry

Válassza:BE a funkció bekapcsolásához, vagy: KI a AirDry funkció kikapcsolásához. Alapértelmezett: BE.¹⁾

¹⁾ További részletek a fejezet későbbi részében található.

Nyomógomb hangok

Válassza a BE lehetőséget a gomb hangjának bekapcsolásához vagy a KI lehetőséget a kikapcsolásához.

Alapértelmezett: BE.

TimeOnFloor

Válassza:BE a funkció bekapcsolásához, vagy: KI a TimeOnFloor funkció kikapcsolásához. Alapértelmezett: BE.

Befejezés jelzőhang

Válassza: BE a program végén hallható hangjelzés bekapcsolásához, vagy: KI a kikapcsolásához. Alapértelmezett: KI.

Óra használata

Ellenőrizze a mosogatógép teljes használati idejét. A számláló 65535-nél leáll.

Termékszám

Ellenőrizze a készülék PNC számát. Adja meg a számot, amikor kapcsolatba lép egy hivatalos szervizközponttal.

Beállítások törlése

Válassza: IGEN a készülék gyári beállításainak visszaállításához. A beállítások nem állítják vissza az órahasználatot. A beállítás nem állítja vissza a vezeték nélküli kapcsolat beállítását. A kilépéshez válassza: NEM.

6.2 Beállítás üzemmód

Beállítási üzemmód megnyitása

A program elindítása előtt beléphet a beállítási üzemmódba. A program futása közben nem lehet belépni a beállítási üzemmódba.

Tartsa egyszerre lenyomva a ECO és AUTO gombot kb. 3 másodpercig.

A kijelző az első beállítást mutatja: Nyelv.

Navigálás a beállítás üzemmódban

Használja a My Time kiválasztósávot a beállítási módban való navigáláshoz.

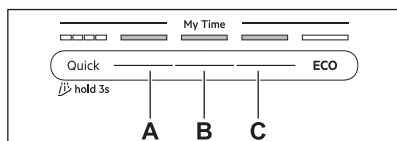

A. Előző gomb

B. OK gomb

C. Következő gomb

A Előző és Következő gombbal válthat a beállítások között, illetve módosíthatja azok értékét. A OK gombbal lehet belépni a kiválasztott beállításba, és megerősíteni értékének módosítását.

Hogyan módosíthatunk egy beállítást?

Győződjön meg arról, hogy a készülék beállítás üzemmódban van.

1. A beállítás kiválasztásához nyomja meg a Előző vagy Következő gombot.

A kijelző a beállítás nevét és annak aktuális értékét mutatja.

2. A beállítás elindításához nyomja meg a OK gombot.

A kijelzőn megjelennek a rendelkezésre álló beállítások.

3. Az érték módosításához nyomja meg a Előző vagy Következő gombot.

4. A beállítás megerősítéséhez nyomja meg az OK gombot.

A beállítás mentve van. A kijelző visszatér az alapbeállítások listához.

5. A beállítási üzemmódból való kilépéshez tartsa nyomva egyszerre a ECO és AUTO gombot kb. 3 másodpercig.

A készülék visszatér programválasztási üzemmódba.

A mentett beállítások mindaddig érvényben maradnak, míg másikat nem választ.



A készülék 10 másodperc elteltével kilép a beállítási módból, ha nem nyom meg egyetlen gombot sem.

6.3 Vízlágyító

A vízlágyító a vezetékes vízben található ásványi anyagok eltávolítására szolgál, amelyek hátrányosan befolyásolnák a mosogató eredményességét, valamint rongálnák a készüléket.

Annál keményebb a víz, minél többet tartalmaz ezekből az ásványi anyagokból. A vízkeménységet különböző mértékegységekkel mérik.

A vízlágyító szintjét a hálózati víz jellemző keménységéhez kell beállítani. A beállítás a használt mosószer típusától függetlenül szükséges a jó mosogatási eredmény és a sójelzőfény aktív állapotának fenntartásához. A víz keménységét illetően a helyi vízművektől kaphat tájékoztatást.



A vízlágyítót tartalmazó mosogatótabletták csak korlátozottan hatékonyak a víz lágyításában. Lásd a termék csomagolását.

Water hardness

°dH	°fH	mmol/l	mg/l (ppm)	°Clar k	L 1)
47 -50	84 -90	8.4 -9.0	835 -904	58 -63	10
43 -46	76 -83	7.6 -8.3	755 -834	53 -57	9
37 -42	65 -75	6.5 -7.5	645 -754	46 -52	8
29 -36	51 -64	5.1 -6.4	505 -644	36 -45	7
23 -28	40 -50	4.0 -5.0	395 -504	28 -35	6
19 -22	33 -39	3.3 -3.9	325 -394	23 -27	5
15 -18	26 -32	2.6 -3.2	255 -324	18 -22	4
11 -14	19 -25	1.9 -2.5	185 -254	13 -17	3
4 -10	7 -18	0.7 -1.8	70 -184	5 -12	2
<4	<7	<0.7	<70	< 5	1

1) Vízlágyító szintje

A vízlágyító automatikus regenerálási folyamaton megy keresztül. 2)

6.4 Öblítőszer szintje

Az öblítőszer javítja a szárítási eredményeket. Az öblítőszer adagolása a forró vizes öblítési fázis alatt automatikusan történik. Állítsa be az adagolandó öblítőszer mennyiségét.

Amikor az öblítőszer-adagoló üres, a  jelzőfény világít, jelezve az öblítőszer utántöltésének szükségességét. Ha kizárólag kombinált mosogatószer-tablettákat használ, és a szárítási eredmények megfelelőek, az öblítőszer-adagolót és a visszajelzőt kikapcsolhatja. Azonban a legjobb szárítási eredmény eléréséhez mindig használjon öblítőszer, és tartsa bekapcsolva a visszajelzőt.

Az öblítőszer-adagoló és a visszajelző kikapcsolásához állítsa az öblítőszer szintjét 0 értékre.

6.5 AirDry

AirDry javítja a szárítási eredményt alacsonyabb energiafogyasztás mellett. A szárítási szakasz közben a készülék ajtaja automatikusan kinyílik, és nyitva marad. A funkció kikapcsolása csökkentheti a szárítási teljesítményt.

AirDry kiegészítő funkció automatikusan bekapcsol minden program esetén kivéve .

Amikor az ajtó kinyílik, a kijelzőn megjelenik a futó program fennmaradó időtartama.

A szárítási fázis és az ajtó nyitva tartásának időtartama a kiválasztott programtól és kiegészítő funkciótól függően változik.

2) A vízlágyító helyes működéséhez a vízlágyító eszköz gyantáját rendszeresen regenerálni szükséges. Ez az eljárás automatikus, és része a mosogatógép normál működésének. A regenerálás gyakorisága a vízlágyító szintjének beállításától függ. Minél magasabb a szint, annál gyakoribb a regenerálás. Magas szinteken a regenerálás egy ciklusban kétszer történik meg: mosogatás közben és az utolsó öblítés után. Alacsonyabb szinteken csak az utolsó öblítés után történik regenerálás. A vízlágyító öblítés a következő ciklus elején történik. Magas szinteken a mosogatás végén is megtörténik. A vízlágyító öblítése teljes szivattyúzással fejeződik be. A regenerálás miatt a program időtartamában legfeljebb 5 perc, a vízfogyasztásban legfeljebb 4 l, az energiafogyasztásban pedig legfeljebb 2 Wh növekedés tapasztalható. A jelenleg érvényben lévő 2.5 mmol/l vízkeménységű standard laboratóriumi körülmények között (vízlágyító: 3. szint) a regenerálás minden 62l felhasználás után történik meg. A víz hőmérséklete, a víznyomás és a hálózati feszültség ingadozásai módosíthatják az értékeket.

VIGYÁZAT!

Az automatikus ajtónyitást követő 2 percen belül ne próbálja meg az ajtót becsukni. Ez kárt tehet a készülékben.

7. VEZETÉK NÉLKÜLI KAPCSOLAT

Állítsa be a vezeték nélküli kapcsolatot, hogy mobilalkalmazáson keresztül irányíthassa a mosogatógépet.

Wi-Fi-modul paramétere

Wi-Fi-modul	NIUS-SA
Frekvencia	2,412 - 2,472 GHz
Protokoll	IEEE 802.11b/g/n
Max teljesítmény	<20 dBm
Titkosítás	WPA, WPA2

7.1 A vezeték nélküli kapcsolat beállítása

A mosogatógép csatlakoztatásához a következőkre lesz szükség:

- Vezeték nélküli hálózat internet kapcsolattal.
 - A vezeték nélküli hálózathoz csatlakoztatott mobil eszköz.
1. Az alkalmazás letöltéséhez olvassa be a használati útmutató hátoldalán található QR-kódot. Az alkalmazást közvetlenül az alkalmazásáruházból is letöltheti.
 2. Kövesse az alkalmazás utasításait.
 3. Kapcsolja be a mosogatógépet.
 4. A vezeték nélküli kapcsolat aktiválásához kövesse az alábbi két módszert egyikét:

- Tartsa egyszerre lenyomva a Delay és Quick gombokat 2 másodpercig.
- Lépjen be a beállítási módba, válassza a WiFi és módosítsa az értéket a következőre: BE.

A mosogatógép kijelzi a vezeték nélküli modul állapotát.

5. Amikor a készülék kéri, adja meg az otthoni hálózat hitelesítő adatait az alkalmazásban.

Ellenkező esetben a mosogatógép egy idő után megszakítja a beállítást.

Sikeres csatlakozás esetén a mosogatógép egy visszaigazolást jelenít meg.

A beállítás megszakításához kapcsolja ki, majd be a készüléket.

7.2 A vezeték nélküli kapcsolat visszaállítása

Ha másik vezeték nélküli hálózathoz szeretne csatlakozni, vagy frissíteni szeretné az aktuális hálózat hitelesítő adatait, állítsa alaphelyzetbe a hálózati hitelesítő adatokat.

Lépjen be a Beállítás üzemmódba, és kapcsolja be a Elfelejtette a hálózatot beállítást.

 visszajelző nem világít.

Állítson be egy új vezeték nélküli kapcsolatot.

8. AZ ELSŐ HASZNÁLAT ELŐTT

1. Tartsa lenyomva a be-/kikapcsoló gombot, amíg a készülék be nem kapcsol.
2. Válassza ki a nyelvet.
3. Állítsa be a vízlágyító szintjét a vízkeménységnek megfelelően.
4. Töltse fel a sótartályt.
5. Töltse fel az öblítőszer-adagolót.
6. Töltse fel a mosószer-adagolót.

7. Nyissa meg a vízcsapot.
8. A gyártási folyamat maradványainak eltávolításához indítsa el a Quick programot. Ne tegyen edényeket a kosarakba.

Miután elindít egy programot, a készülék kb. 5 percen keresztül regenerálja a vízlágyítóban lévő gyantát. A mosogatási

fázis csak akkor kezdődik meg, amikor a fenti művelet véget ért. Ez a műveletsor rendszeres időközönként ismétlődik.

8.1 A sótartály

⚠ VIGYÁZAT!

Kizárólag mosogatógépekhez való regenerációs só használjon. Ne használjon konyhasót.

A só a vízlágyítóban a gyanta regenerálására, valamint a napi használat során a megfelelő mosogatási eredmény biztosítására szolgál.

A sótartály feltöltése



Győződjön meg arról, hogy a ComfortLift® kosár üres, és felemelt helyzetben rögzítve van.

1. Fordítsa el a sótartály kupakját az óramutató járásával ellentétes irányba, majd vegye le.
2. Tegyen 1 l vizet a sótartályba (csak első alkalommal).
3. A mellékelt tölcser segítségével töltsen fel a sótartályt mosogatógéphez való 1 kg sóval.
4. Óvatosan rázza meg a tölcser a fogantyújánál, hogy a legutolsó szemcse is betöltődjön.
5. Távolítsa el a sótartály nyílása körüli sót.
6. A sótartály bezárásához fordítsa el a kupakot az óramutató járásával megegyező irányba.

⚠ VIGYÁZAT!

Víz és só juthat ki a töltés során a sótartályból. A korrózió megelőzése érdekében töltsen fel a sótartályt, majd azonnal indítson el egy teljes mosogatószertes mosogatási ciklust.

8.2 Az öblítoadagoló feltöltése

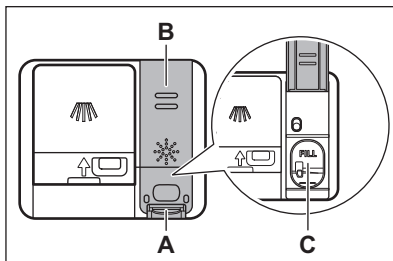

⚠ VIGYÁZAT!

A (C) rekesz csak az öblítőszer számára van fenntartva. Ne töltsön bele mosogatószert.

⚠ VIGYÁZAT!

Kizárólag mosogatógépekhez való öblítőszer használjon.

1. A kioldó elem megnyomásával (A) nyissa ki a fedelet (B).
2. Töltsen az öblítőszer adagolóba (C) „FILL” jelzésig.
3. A kiömlött öblítőszer nedvszívó törlőkendővel távolítsa el, hogy a mosogatóprogram alatt megakadályozza a túlzott habképződést.
4. Zárja be a fedelet. Ügyeljen arra, hogy a fedél a helyére rögzüljön.

8.3 A tisztítószer-adagoló feltöltése

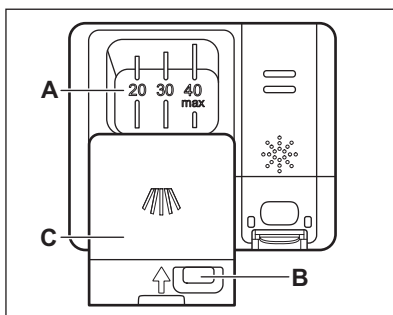

VIGYÁZAT!

Csak mosogatógéphez szánt tisztítószer használjon.

1. A kioldó gomb (B) megnyomásával nyissa ki a fedelet (C).
2. Töltse a mosogatószert a rekeszbe (A). Ne lépje túl a "40 max" jelölés. A mosogatószert tablettá, por vagy gél formájában is használhatja.
3. Ha a program előmosási fázist is tartalmaz, tegyen kevesebb, mint 5 g

mosogatószert a mosogatógép ajtajának belső részére.

4. Zárja be a fedelet. Ügyeljen arra, hogy a fedél a helyére rögzüljön.

Az adagolandó mosogatószer-mennyiséggel kapcsolatos további tájékoztatásért olvassa el a termék csomagolásán található gyártói útmutatásokat. Általában 20 - 25 ml gél tisztítószer vagy 18 g por tisztítószer elegendő normál szennyezettségű töltet mosásához.

9. A MOSOGATÓGÉP BETÖLTÉSE

- A legjobb tisztítás érdekében helyezze el a kosarat a kézi utasításoknak megfelelően.
- A mosogatógépet teljesen pakolja meg a víz- és energiamegtakarítás érdekében.
- Ne terhelje túl a kosarat, hogy a mosogatógép hatékonyan működjön.
- Ügyeljen arra, hogy a kosarakban az edények ne érjenek egymáshoz, illetve ne fedjék le egymást. Kizárólag ebben az esetben képes a víz megfelelően elérni és elmosogatni az edényeket.
- A készülékben kizárólag mosogatógépben mosható eszközöket tisztítson.
- Ne mosogasson a következő anyagú tárgyakat a mosogatógépben: fa, szaru, ón, réz és alumínium, valamint kényes, díszített porcelán és védőréteggel nem rendelkező szénacél. Ezek megrepedhetnek, meggörbülhetnek, elszíneződhetnek, vagy felületük gödrössé, illetve rozsdássá válhat.
- Ne mosson a készülékben vizet felszívó darabokat (szivacsot, háztartási rongyot).
- Az üreges tárgyakat (pl. csészék, poharak és lábasok) nyílásukkal lefelé helyezze.
- Ügyeljen arra, hogy az üvegtárgyak ne érjenek egymáshoz.
- A könnyebb darabokat helyezze a felső kosárba. Ügyeljen arra, hogy az eszközök ne mozdulhassanak el.
- Az evőeszközöket és a kisebb tárgyakat helyezze az evőeszközfiókba.
- A program elindítása előtt győződjön meg arról, hogy a szórókarok szabadon mozoghatnak.

- Állítsa be a felső kosár magasságát a nagy edényekhez.

9.1 ComfortLift®

VIGYÁZAT!

Ne üljön rá a fiókra, és ne gyakoroljon extra nyomást a rögzített kosárra.

VIGYÁZAT!

Ne lépje túl a maximális töltőkapacitást 18 kg.

VIGYÁZAT!

Győződjön meg róla, hogy az eszközök nem lógnak ki a kosárból, máskülönben károsodhatnak, illetve károsíthatják a ComfortLift® mechanikát.

A ComfortLift® mechanika lehetővé teszi az alsó fiók emelését (a második fiókszintig) és süllyesztését a betöltés és kiürítés megkönnyítése érdekében.

Az alsó kosár betöltése és ürítése:

1. A kosár felemeléséhez húzza ki a fiókot a mosogatógépből a kosárfogantyúnál

megfogva. A nyitófogantyút ne használja.

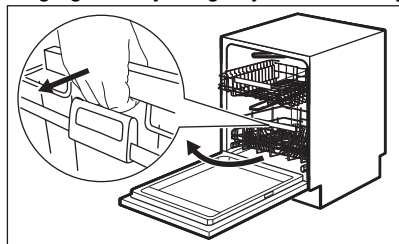

A kosár automatikusan reteszelődik a felső állásban.

2. Óvatosan helyezze a darabokat a kosárba, vagy vegye ki őket.
3. A kosár leengedéséhez fogja össze a nyitófogantyút és a kosárfogantyút az ábra szerint. Emelje fel teljesen a nyitófogantyút és enyhén a kosárfogantyút, amíg a kosár mindkét oldala ki nem old.

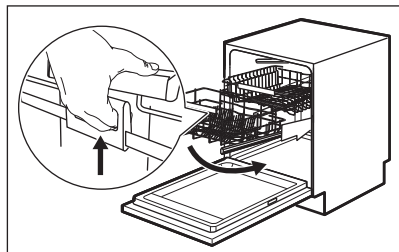

Miután a kosarat felszabadította, tolja vissza a fiókot. A mechanika visszatér az alsó állásban levő alaphelyzetbe. Töltöttségtől függően kétféle módon süllyeszthető le a kosár:

- Ha a kosár teljesen tele van tányérokkal, óvatosan nyomja le.
- Ha a kosár üres vagy félig töltött, nyomja meg erősebben a kosarat.

9.2 A felső kosár magasságának beállítása

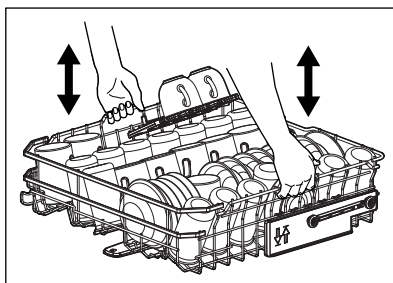

A felső kosár felemelése

1. Ütközésig húzza ki a kosarat.
2. Emelje fel a kosarat mindkét oldalon, amíg a szerkezet a helyére nem rögzül, és a kosár stabil nem lesz.

A felső kosár leengedése

1. Ütközésig húzza ki a kosarat.
2. Enyhén emelje meg a kosarat mindkét oldalán, majd nyomja le, és hagyja leesni.

9.3 Mosogatógép kosár jellemzői

A mellékelt tartozékok a mosogatógép típusától függően változhatnak.

Alsó kosár

A behajtható fogak száma a mosogatógép modelljétől függően változhat.

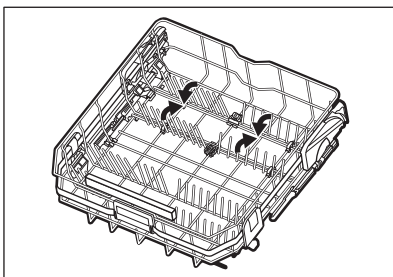

Felső kosár

A behajtható fogak száma a mosogatógép modelljétől függően változhat. A poharak tárolására szolgáló polcok lehajthatók, hogy helyet csináljunk a magas tányéroknek.

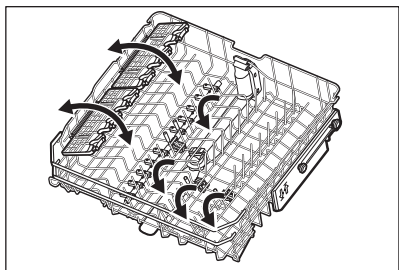

A pohártartó polcok puha fogantyúkkal rendelkeznek az üvegáruk megtartásához, míg a gumitüskék biztosítják a stabilitást.

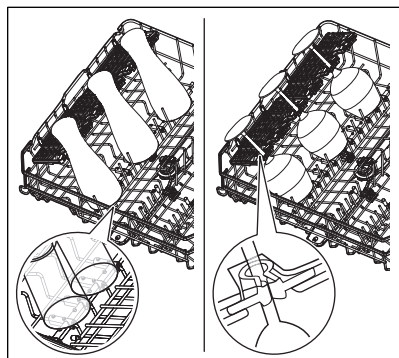

Evőeszközfiók

Használja a fiókot evőeszközökhöz és apró tárgyakhoz. A fiók összecusukható késtartókat tartalmaz.

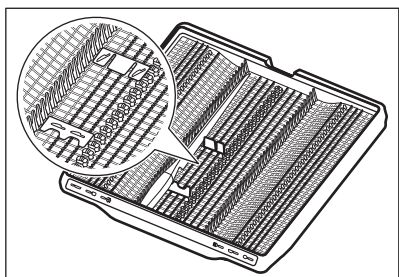

Hogyan távolítsuk el a tartozékokat

A pohártartó polcok és a puha fogantyúk ideiglenesen eltávolíthatók, hogy a nehézkes tárgyak is elférjenek.

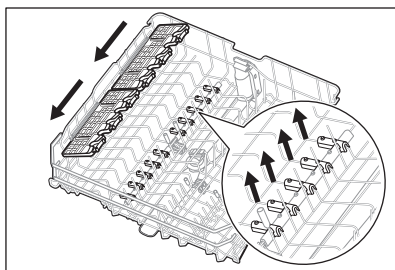

A késtartók szükség esetén ideiglenesen eltávolíthatók.

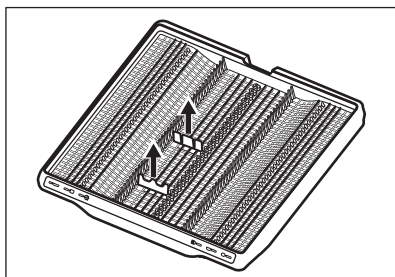

Maximális tányérmagasságok (mm)

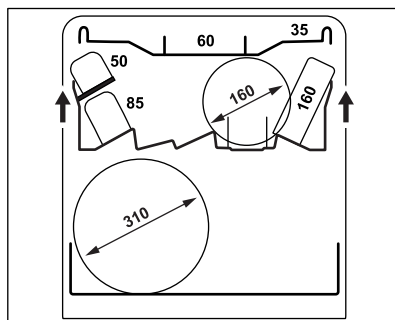
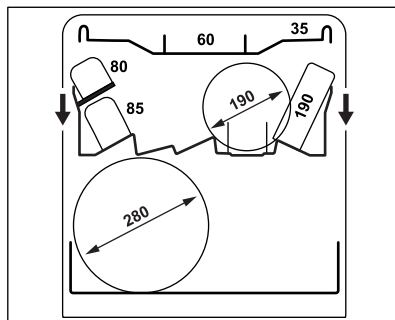

9.4 Mosogatógép-betöltési példák

Alsó kosár

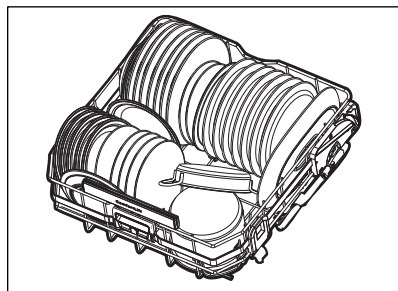
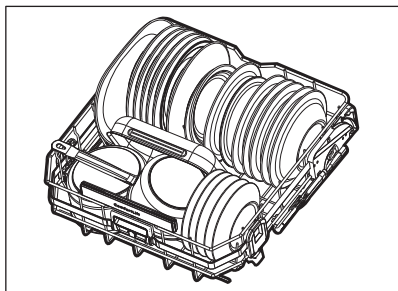

Felső kosár

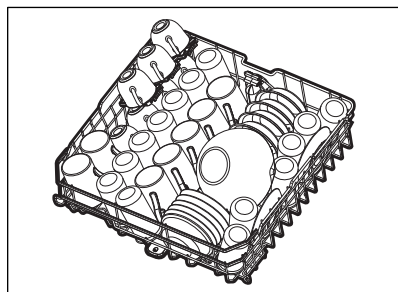
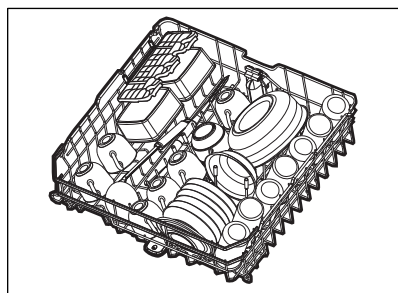

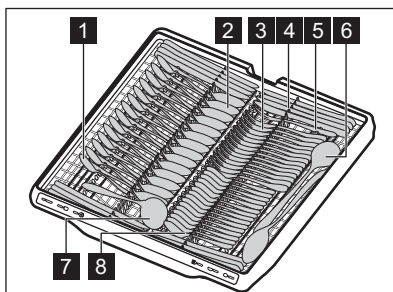
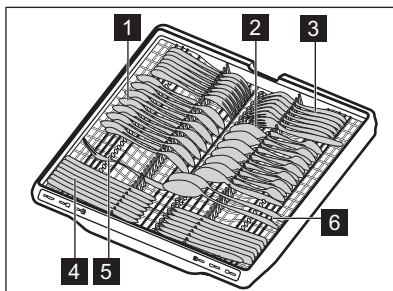

Evőeszközök



- 1** Teáskanál (14 darab)
- 2** Evőkanál (14 darab)
- 3** Villa (14 darab)
- 4** Kés (14 darab)
- 5** Tálalóvilla (1 darab)
- 6** Tálalókanál (2 darab)
- 7** Merőkanál (1 darab)
- 8** Desszert kanál (14 darab)

10. MINDENNAPI HASZNÁLAT

1. Nyissa meg a vízcsapot.
2. Tartsa lenyomva a be-/kikapcsoló gombot, amíg a készülék be nem kapcsol.
3. Töltse fel a sótartályt, ha a  jelzőfény világít.
4. Töltse fel az öblítőszer-adagolót, ha a  jelzőfény világít.
5. Helyezze be a mosogatni kívánt edényeket.
6. Töltse fel a mosószer-adagolót.
7. Válasszon ki és indítson el egy programot.
8. Zárja el a vízcsapot, amikor a program befejeződött.



10.1 Távindítás

A funkció lehetővé teszi egy program elindítását az alkalmazásból.

A távvezérelt indítás bekapcsolása

Győződjön meg arról, hogy a  visszajelző világít, illetve, hogy a készüléke hozzá lett adva az alkalmazáshoz. Ellenkező esetben olvassa el a "Vezeték nélküli kapcsolat" fejezetet.

1. Tartsa nyomva 3 másodpercig a Delay gombot.

 a jelzőfény ki van kapcsolva,  jelzőfény világít.

2. Csukja be a készülék ajtaját.



Az ajtó kinyitása kikapcsolja ezt a funkciót, ha a távindítás be van kapcsolva. Mielőtt becsukja az ajtót, kapcsolja be ismét a távindítást, máskülönben az ajtó becsukása után a mosogatási ciklus azonnal elindul. Az ajtó kinyitása nem deaktiválja a távindítást, ha a késleltetett indítás be van kapcsolva.

A távvezérelt indítás kikapcsolása

Nyomja meg a Delay gombot 3 másodpercig.

 a visszajelző nem világít.

10.2 Hogyan indítsunk el egy programot a My Time kiválasztási sávból

1. Csúsztassa az ujját a My Time kiválasztó sávon egy program kiválasztásához.

A programhoz kapcsolódó világítás be van kapcsolva.

2. Szükség esetén aktiváljon egy programopciót.
3. Csukja be a készülék ajtaját a program elindításához.

10.3 Hogyan lehet elindítani a Rinse&Hold programot

1. Nyomja meg és tartsa lenyomva: Quick körülbelül 3 másodpercig.

Világít a  visszajelző.

2. Csukja be a készülék ajtaját a program elindításához.

10.4 Hogyan lehet elindítani a AUTO programot

1. Nyomja meg a AUTO gombot.

A gombhoz tartozó visszajelző világít. A kijelző a program leghosszabb lehetséges időtartamát mutatja.

2. Csukja be a készülék ajtaját a program elindításához.

A ciklus alatt az érzékelők többször bekapcsolnak, és a program kezdeti időtartama lerövidülhet.

10.5 Hogyan aktiválhatja a program egyéb funkcióit?

Egyszerre csak egy opció aktiválható. A program indítása előtt aktiválja az opciót. A program futása közben nem lehet aktiválni vagy deaktiválni az opciót.

1. Válasszon egy programot az My Time választósávból.
2. Nyomja meg az opció gombot.

A gombhoz tartozó visszajelző világít.

Ha az opció nem alkalmazható, a gombhoz kapcsolódó világítás villog, és egy hang hangzik.



A kiegészítő funkciók használata sok esetben megnöveli a víz- és energiafogyasztást, illetve meghosszabbítja a program időtartamát.

10.6 Egy program indításának kéreltetése

1. Válasszon ki egy programot.
2. Annyiszor nyomja meg a Delay gombot, amíg a kívánt késleltetési idő meg nem jelenik a kijelzőn (1 és 24 óra között).

A gombhoz tartozó visszajelző világít.

3. Csukja be a készülék ajtaját a visszaszámlálás elindításához.

A visszaszámlálás időtartama alatt nincs lehetősége módosítani a kiválasztott programot. A késleltetés idejét az alkalmazáson keresztül módosíthatja. Amikor a visszaszámlálás befejeződött, a program elindul.

10.7 Hogyan lehet törölni egy program késleltetett indítását

Tartsa nyomva  körülbelül 3 másodpercig. A készülék visszatér programválasztási üzemmódba. Válasszon ki egy programot újra.

10.8 Hogyan lehet törölni egy futó programot

Tartsa nyomva  körülbelül 3 másodpercig. A készülék visszatér programválasztási üzemmódba.



Új program elindítása előtt ellenőrizze, hogy van-e mosogatószer a mosogatószer-adagolóban.

10.9 Ajtó kinyitása a készülék működése közben

Ha kinyitja az ajtót egy program futása közben, a mosogatási ciklus szünetelni fog. A kijelzőn a program fennmaradó időtartama látható. A kijelző alján levő folyamatjelző sáv a mosogatási ciklus pillanatnyi állapotát jelzi. A sáv hosszúsága a program hátralevő időtartamának megfelelően csökken. Az ajtó becsukása után a mosogatási ciklus a megszakítási ponttól folytatódik.

Ha kinyitja a készülék ajtaját a késleltetett indítás visszaszámlálása közben, a visszaszámlálás szünetelni fog. A kijelzőn a visszaszámlálás pillanatnyi állapota jelenik meg. Az ajtó becsukása után a visszaszámlálás folytatódik.



Ha az ajtót a készülék működése közben kinyitja, az módosíthatja a program energiafogyasztását és időtartamát.

10.10 A program befejezése

Amikor a program befejeződött, a mosogatógép automatikusan kikapcsol.

A be/ki gombon kívül egyik gomb sem működik.

10.11 Automatikus kikapcsolás

A funkció energiát takarít meg azzal, hogy kikapcsolja a készüléket, amikor az nincs használatban. A funkció az alábbiak esetén lép automatikusan működésbe:

- Miután a program véget ért.
- 10 perc elteltével, ha nem indítottak el programot és nem nyomtak meg gombot.

11. TANÁCSOK ÉS TIPPEK

11.1 Általános

Kövesse a tanácsokat az optimális tisztítási és szárítási eredmények biztosítása és a környezet védelme érdekében a mindennapi használat során.

- A mosogatógépben történő mosogatás, a használati útmutatóban leírtak szerint, általában kevesebb vizet és energiát fogyaszt, mint a kézi mosogatás.
- Az edényeket nem kell kézzel elő-öblíteni. Ez növeli a víz- és energiafogyasztást.

- Szükség szerint állítson be előmosogatás szakasszal rendelkező programot.
- A nagyobb ételmaradékokat távolítsa el az edényekről, továbbá ürítse ki a csészéket és poharakat, mielőtt behelyezi azokat a készülékbe.
 - Válassza ki a töltet típusának és a szennyeződés mértékének megfelelő programot.
 - A vízkő lerakódásának megakadályozása a készülékben:
 - Töltse fel a sótartályt, amikor szükséges.
 - Az ajánlott mennyiségű mosogatószert és öblítőszert alkalmazza.
 - Ellenőrizze, hogy a vízlágyító aktuális szintje megfelel-e a használt víz keménységének.
 - Kövesse a(z) „Ápolás és tisztítás” fejezet utasításait.

11.2 Só, öblítő- és tisztítószert használata

- Kizárólag mosogatógéphez forgalmazott só, öblítőszert és mosogatószert használjon. Egyéb termékek használata károsíthatja a készüléket.
- Olyan környéken, ahol a víz kemény vagy nagyon kemény, javasoljuk a sima mosogatószert (további hatóanyagokkal nem rendelkező por, gél, tabletták), öblítőszert és só különálló használatát az optimális tisztítási és szárítási eredmény eléréséhez.
- Előfordulhat, hogy a rövid programok alatt a kombinált mosogatószert-tabletták nem oldódnak fel teljesen, ami tisztítószert-maradványokat okozhat az edényeken. Lásd a termék csomagolását. Használjon olyan tablettákat, amelyeket hosszabb ciklusokhoz ajánlanak.
- Mindig megfelelő mennyiségű mosogatószert használjon. Ha nem használ elegendő mosogatószert, akkor nem lesznek megfelelően előmosogatva a termékek, és a kemény víz filmréteget fog alkotni, vagy foltokban rá fog ülni a termékekre. Ha lágy vagy lágyított víznél túl sok mosogatószert használ, akkor a mosogatószert rárakódik az edényekre. Kövesse a mosogatószert csomagolásán feltüntetett utasításokat.

- Mindig megfelelő mennyiségű öblítőszert használjon. A nem megfelelő mennyiségű öblítőszert használatakor gyengül a szárítási eredmény. Túl sok öblítőszert használatakor kékes réteg képződik a termékeken. Az öblítőszert szintjének beállításával kapcsolatban lásd: „Beállítások” fejezet.
- Győződjön meg róla, hogy a vízlágyító szintje megfelelő. Ha a beállított szint túl magas, a víz túlságosan lágyvá válik, ez az üvegek károsodását eredményezheti. A vízlágyító szintjének beállításával kapcsolatban lásd „Beállítások” fejezet.

11.3 Teendők, ha abba szeretné hagyni a kombinált mosogatószerek használatát

Külön mosogatószert, só és öblítőszert használatának megkezdése előtt végezze el az alábbi lépéseket:

1. Állítsa be a legmagasabb vízlágyítási szintet.
2. Gondoskodjon arról, hogy a sótartály és az öblítőszert-adagoló tele legyen.
3. Hogyan lehet elindítani a Quick programot. Ne töltsön be mosogatószert, és ne töltsön meg a kosarakat.
4. A program befejeződése után állítsa be a vízlágyítót a körzetében lévő vízkeménységnek megfelelően.
5. Állítsa be az adagolandó öblítőszert mennyiségét.

11.4 Programindítás előtt

A kiválasztott program elindítása előtt győződjön meg az alábbiakról:

- A szűrők tiszták, illetve a helyükön vannak.
- A sótartály kupakja rendesen záródik.
- A szórókarok nincsenek eltömődve.
- Elég só és öblítő van.
- Megfelelő az edények elhelyezése a kosarakban.
- A kiválasztott program megfelel a töltet típusának és a szennyeződés mértékének.
- Mindig megfelelő mennyiségű mosogatószert van a gépben.

11.5 A kosarak kipakolása

1. Hagyja lehűlni az edényeket, mielőtt kipakolná a készülékből. A forró edények könnyebben megsérülnek.
2. Először az alsó kosarat, majd a felső kosarat ürítse ki.



A program befejezése után még víz maradhat a készülék belső felületein.

12. ÁPOLÁS ÉS TISZTÍTÁS

⚠ FIGYELMEZTETÉS!

Bármilyen karbantartás előtt, kivéve az üzemeltetést Karbantartás előtt kapcsolja ki a készüléket, és húzza ki a hálózati csatlakozódugót a csatlakozóaljzatból.



Győződjön meg arról, hogy a ComfortLift® kosár üres, és felemelt helyzetben rögzítve van.

Az elszennyeződött szűrők és az eltömődött szórókarok rontják a mosogatás eredményességét.

A szűrők öntisztítóak, és nem szükséges az egyes használatok utáni tisztítás. Tisztítsa meg a szűrőket hetente egyszer. Tisztítsa meg a szórókarokat kéthavonta egyszer. A tisztítás gyakorisága attól függően változhat, hogy milyen gyakran használja a készüléket.

12.1 Indítás MachineCare Program

A program indítása előtt tisztítsa meg a szűrőket és a szórókarokat, ahogy ezt a fejezet későbbi részében ismertetjük.

1. Használjon kifejezetten mosogatógépekhez tervezett vízköoldót vagy tisztítószert. Kövesse a termék csomagolásán látható utasításokat. Ne tegyen edényeket a kosarakba.
2. Nyomja meg és tartsa lenyomva: AUTO körülbelül 3 másodpercig.

indicator is on.

3. Csatolja be a készülék ajtaját a program elindításához.

Miután a program véget ért, a visszajelző nem világít.

12.2 Idegen tárgyak eltávolítása

Ellenőrizze a szűrőket és a vízgyűjtőt a mosogatógép minden használata után. Az idegen tárgyak (pl. üveg-, műanyag-, csont- vagy fogpiszkálódarabok stb.) csökkentik a készülék tisztítási teljesítményét, és kárt okozhatnak a leeresztő szivattyúban.

⚠ VIGYÁZAT!

Ha az idegen tárgyak eltávolítása nem sikerül, akkor forduljon a márkaszervizhez.

1. A szűrőrendszer szétszerelését ezen fejezet utasításai szerint végezze el.
2. Az idegen tárgyakat manuálisan távolítsa el.
3. A szűrők összeszerelését ezen fejezet utasításai szerint végezze el.

12.3 A szűrők tisztítása

A szűrőrendszer 3 részből áll.

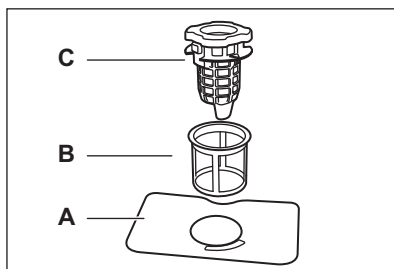

1. Forgassa el a lefolyószűrőt (C) az óramutató járásával ellentétes irányba, majd emelje fel. Távolítsa el a lapos szűrőt (A).

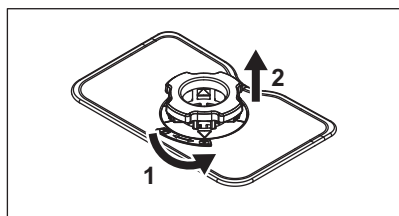

2. Nyomja meg a lefolyósűrő (C) két gombját, és vegye ki a finomsűrőből (B).

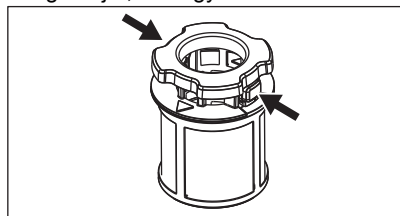

3. Mossa ki a szűrőket.
4. Ügyeljen arra, hogy ne maradjon étel vagy szennyeződés a vízgyűjtő szélén vagy annak környékén.
5. Helyezze vissza a lapos szűrőt (A).
6. Nyomja be a lefolyósűrőt (C) a finomsűrőbe (B).
7. Helyezze be a lapos szűrőt (B) a lapos szűrőbe (A). Forgassa el a leeresztő szűrőt (C) az óramutató járásával megegyező irányba, amíg rögzül.

⚠ VIGYÁZAT!

A szűrők helytelen pozíciója rossz mosogatási eredményt okozhat, és a készüléket is károsíthatja.

12.4 Belső tisztítás

- A készülék belsejét puha, nedves kendővel tisztítsa.
- Ne használjon súrolószert, súrolószivacsot, éles eszközt, erős vegyszert, fémszivacsot vagy oldószereket.
- Hetente egyszer törölje tisztára az ajtót, beleértve a gumitömítést is.
- A készülék hatékonyságának megőrzése érdekében legalább kéthavonta egyszer használjon mosogatógépekhez kifejlesztett speciális tisztítószert. Gondosan kövesse a termék csomagolásán található útmutatásokat.

- Az optimális tisztítás érdekében indítsa el a programot.

12.5 Az alsó szórókar tisztítása

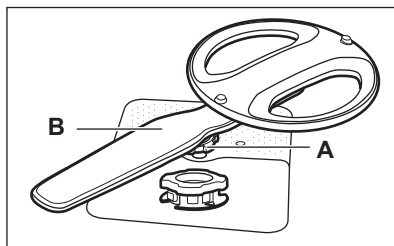

1. Fordítsa el az rögzítőanyát (A) az óramutató járásával ellentétes irányba, majd húzza felfelé a szórókart (B).
2. Tisztítsa meg a szórókart folyó víz alatt. Egy hegyes végű eszközzel, például fogvájóval távolítsa el a szennyeződések a furatokból. Engedjen vizet a nyílásokon keresztül, hogy kimossa a bent maradt szennyeződések.
3. Nyomja lefelé a szórókart, és forgassa el a meghúzó anyát az óramutató járásával.

12.6 A felső szórókar tisztítása

1. Húzza ki a felső kosarat.
2. A szórókar leválasztásához a kosárról fordítsa el a meghúzó anyát (A) az óramutató járásával megegyező irányban.

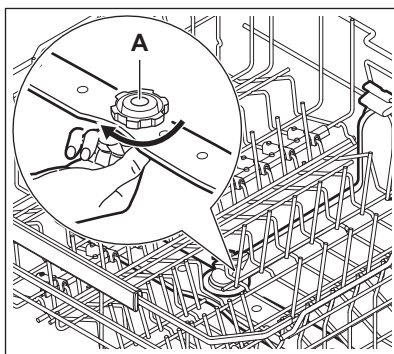

3. Tisztítsa meg a szórókart folyó víz alatt. Egy hegyes végű eszközzel, például fogvájóval távolítsa el a szennyeződések a furatokból. Engedjen

vizet a nyílásokon keresztül, hogy kimossa a bent maradt szennyeződések.

4. A szűrőkar visszaszállításához fordítsa el a meghúzó anyát az óramutató járásával ellentétes irányba, amíg kattantást nem hall.

12.7 A mennyezeti szűrőkar tisztítása

A mennyezeti szűrőkar a készülék belsejének mennyezetén található. A szűrőkar (C) a vízbevezető vezetékhez (A) van szerelve a rögzítőgyűrű (B) segítségével.

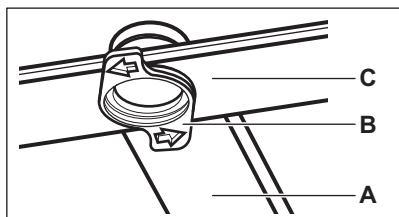

1. Oldja ki az evőeszközfűzők csúszósínjeinek oldalain levő ütközőket, majd húzza ki a fűzőket.

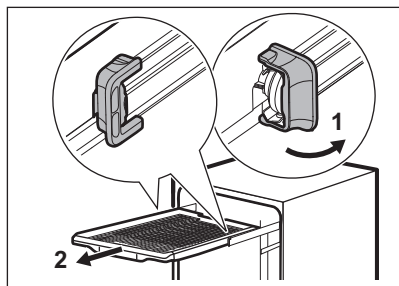

2. Helyezze a felső kosarat a legalsó szintre, hogy a szűrőkarhoz könnyebben hozzáférjen.
3. Fordítsa el a rögzítőelemet (B) az óramutató járásával ellentétes irányba, és húzza lefelé a szűrőkart (C).
4. Tisztítsa meg a szűrőkart folyó víz alatt. Egy hegyes végű eszközzel, például fogvájóval távolítsa el a

szennyeződések a furatokból. Engedjen vizet a nyílásokon keresztül, hogy kimossa a bent maradt szennyeződések.

5. A szűrőkar (B) visszaszereléséhez helyezze a rögzítőgyűrűt (C) a szűrőkarba, és az óramutató járásával megegyező irányba való elforgatással rögzítse a vízbevezető vezetékhez (A). Ügyeljen arra, hogy a rögzítőelem a helyére kattanjon.
6. Helyezze rá az evőeszközfűzőket a csúszósínre, majd zárja le az ütközőket.

12.8 A befolyócső szűrőjének tisztítása

1. Zárja el a vízcsapot.
2. Forgassa a rögzítőcsavart (A) az óramutató járásával megegyező irányba. Válassza le a tömlőt.

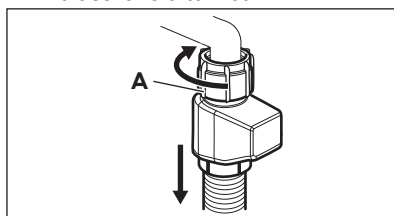

3. Tisztítsa meg a befolyócső szűrőjét.

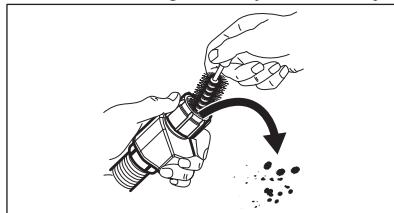

12.9 Külső tisztítás

- A készüléket puha, nedves ruhával tisztítsa.
- Csak semleges tisztítószeret használjon.
- Ne használjon súrolószert, súrolószivacsot vagy oldószereket.

13. HIBAEELHÁRÍTÁS

Az előforduló hibák többsége anélkül megoldható, hogy hivatalos szervizhez kellene fordulni. Az esetleges problémákat lásd a táblázatban.

Néhány probléma esetén a kijelzőn megjelenhet egy riasztási kód.

Miután ellenőrizte a készüléket, kapcsolja ki, majd kapcsolja be a készüléket. Ha a probléma továbbra is fennáll, forduljon a márkaszervizhez.

FONTOS

Húzza ki a készüléket, és ne használja, amíg a probléma meg nem oldódik.

A készüléket nem lehet bekapcsolni.

- Győződjön meg róla, hogy a hálózati csatlakozó csatlakoztatva van a hálózati aljzathoz.
- Győződjön meg róla, hogy nincs kioldott biztosíték a biztosítékdobozban.

A program nem indul el.

- Ellenőrizze, hogy az ajtó megfelelően be van-e zárva.
- Ha késleltetett indítás van beállítva, törölje a visszaszámlálást, vagy várja meg a visszaszámlálás végét.
- A készülék regenerálja a vízlágyítóban lévő gyantát. A művelet körülbelül 5 percig tart.

i10 vagy i11 hibakódok. A készülék nem tölt be vizet.

- Győződjön meg róla, hogy a vízvételi csap nyitva van.
- Győződjön meg arról, hogy a vízellátás nyomása 0.05 (0.5) / 1 (10) MPa (bar) között van. Az erre vonatkozó információkat a helyi vízügyi hatóságoktól szerezheti be.
- Győződjön meg róla, hogy a vízvételi csap nincs eldugulva.
- Ellenőrizze, hogy a befolyó cső szűrője nincs-e eltömődve. Szükség esetén tisztítsa meg a szűrőt. Olvassa el a „Ápolás és tisztítás” c. fejezetet.
- Ellenőrizze, hogy a leeresztő cső nincs-e megcsavarodva vagy megtörve.

i20 hibakód. A készülék nem ereszt le a vizet.

- Győződjön meg róla, hogy a szifon nincs eltömődve.
- Ellenőrizze, hogy a belső szűrőrendszer nincs-e eltömődve.
- Ellenőrizze, hogy a vízleeresztő cső nincs-e megcsavarodva vagy megtörve.

i23 hibakód. A leeresztő szivattyú meghibásodása.

- A leeresztő szivattyú fedele laza vagy hiányzik. Ellenőrizze a fedelet. A fedél helyét lásd a leeresztő szivattyú tisztítására vonatkozó utasításokban, amelyeket ebben a fejezetben később talál.

i24 hibakód. A leeresztő szivattyú meghibásodása.

- A leeresztő szivattyút egy idegen tárgy blokkolja. Lásd a fejezet későbbi részében található „A leeresztő szivattyú tisztítása” részt.

i28 hibakód. A leeresztő szivattyú meghibásodása.

- Zárja el a vízcscapot, és forduljon a márkaszervizhez.

i30 hibakód. A túlcscordulásgátló bekapcsolt.

- Zárja el a vízcscapot.
- Ellenőrizze, hogy megfelelően van-e üzembe helyezve a készülék.
- Ellenőrizze, hogy a kosarak a használati útmutatónak megfelelően vannak-e megtöltve.

i51 - i59 hibakódok. A mosószivattyú meghibásodott.

- Kapcsolja ki, majd ismét be a készüléket.

i61 vagy i69 hibakód. A készülék belsejében a víz hőmérséklete túl magas, vagy a hőmérséklet-érzékelő meghibásodott.

- Ellenőrizze, hogy a belépő víz hőmérséklete nem haladja-e meg a 60°C-ot.
- Kapcsolja ki, majd ismét be a készüléket.

i97, i98 vagy iC0 - iC5 hibakódok. A készülék meghibásodott.

- Kapcsolja ki, majd ismét be a készüléket.

iF1 hibakód. A készülékben a víz szintje túl magas.

- Kapcsolja ki, majd ismét be a készüléket.
- Győződjön meg róla, hogy a szűrők tiszták.
- Ellenőrizze, hogy a kifolyócső a padlótól számított megfelelő magasságban van-e felszerelve. Lásd az üzembe helyezési utasítást.

A készülék működés közben többször leáll, majd elindul.

- Ez normális jelenség. Ez optimális tisztítást és energiatakarékos működést eredményez.

A program túl hosszú ideig működik.

- Ha késleltetett indítás van beállítva, törölje a visszaszámlálást, vagy várja meg a visszaszámlálás végét.
- A kiegészítő funkciók növelik a program időtartamát.

A megjelenített programidőtartam eltér a fogyasztási értékek táblázatában feltüntetett időtartamtól.

- A program időtartama változhat a víz nyomása és hőmérséklete, a hálózati áramellátás változásai, a kiválasztott opciók, az ételek mennyisége és a szennyeződés mértéke miatt.

A kijelzőn a hátralevő idő értéke növekszik, és majdnem a program befejezéséig tartó időre ugrik.

- Ez nem hiba. A készülék megfelelően üzemel.

A készülék ajtajából enyhe szivárgás észlelhető.

- A készülék nem áll vízszintesen. A vízszintbe állításhoz lazítsa vagy húzza meg az állítható lábakat (ha vannak).

Nehéz becsukni a készülék ajtaját.

- A készülék nem áll vízszintesen. A vízszintbe állításhoz lazítsa vagy húzza meg az állítható lábakat (ha vannak).
- Az edények és evőeszközök egyes részei kiállnak a kosarakból.

A készülék ajtaja kinyílik a mosogatási ciklus közben.

- A AirDry funkció aktiválódik a szárítási eredmények javítása és az energiatakarékosság érdekében. A funkció deaktiválásához kérjük, olvassa el a "Beállítások" fejezetet.

Csörgő vagy kopogó zaj hallatszik a készülék belsejéből.

- Az edények és evőeszközök elhelyezése nem megfelelő a kosarakban. Olvassa el a „A mosogatógép betöltése” c. fejezetet.
- Ellenőrizze, hogy a szórókarok szabadon mozognak-e.

A hálózati megszakító a készülék miatt leold.

- A hálózati megszakító amperszáma nem elegendő az összes háztartási készülék egyszerre történő üzemeltetéséhez. Ellenőrizze a konnektor amperszámát és a megszakító kapacitását, és kapcsolja ki a használatban levő készülékek egyikét.
- Belső elektromos hiba a készülékben. Vegye fel a kapcsolatot egy hivatalos szervizzel.

A készülék be van kapcsolva, de nem működik. A kijelzőn látható Áramkimaradás.

- A tápfeszültség az üzemi tartományon kívül esik. A mosogatási ciklus ideiglenesen megszakad, és automatikusan folytatódik az áramkimaradás megszűnése után.

A készülék működés közben kikapcsol.

- Teljes áramkimaradás. A mosogatási ciklus ideiglenesen megszakad, és automatikusan folytatódik az áramkimaradás megszűnése után.

A kijelzőn látható Updating. Csak a be-/kikapcsoló gomb aktív.

- A készülék automatikusan letölti és telepíti a firmware-frissítést, amikor az elérhető. Frissítés közben a kijelzőn a következő látható: Updating. Várjon, amíg befejeződik a folyamat. Ha a frissítési folyamat közben kikapcsolja a készüléket, a frissítés a bekapcsolást követően folytatódni fog. A firmware frissítése nincs hatással a készülék igazolt teljesítményére.

13.1 A leeresztő szivattyú tisztítása

⚠ VIGYÁZAT!

Legyen óvatos a tisztítás során, mivel az leeresztő szivattyú éles törmelékkel, például üveget tartalmazhat.

1. Karbantartás előtt kapcsolja ki a készüléket, és húzza ki a hálózati csatlakozódugót a csatlakozóaljzatból.
2. Távolítsa el a szűrőrendszert.
3. Távolítsa el a maradék vizet egy szivaccsal.
4. Húzza ki az műanyag burkolatot az ujjával.

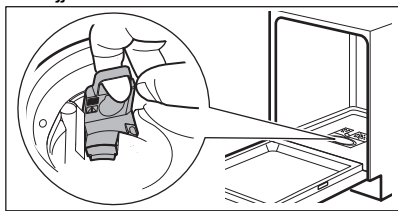

5. Óvatosan távolítsa el az idegen tárgyakat.
6. Helyezze vissza a műanyag burkolatot. Győződjön meg arról, hogy nem laza.
7. Szerelje vissza a szűrőrendszert, és dugja be a készüléket.

13.2 A mosogatási és szárítási eredmény nem kielégítő

Rossz mosogatási eredmény.

- Olvassa el a „Tanácsok és tippek” c. fejezetet.
- Használjon intenzívebb mosóprogramot.
- Tisztítsa meg a szűrőkar-fúvókákat és a szűrőket. Olvassa el a „Ápolás és tisztítás” c. fejezetet.
- A tisztítószert minősége lehet az oka. Próbáljon ki másik mosogatószert.

A szárítás eredménye nem kielégítő.

- Olvassa el a „Tanácsok és tippek” c. fejezetet.
- Az elmosogatott tárgyakat túl hosszú ideig hagyta a zárt készülékben. Kapcsolja be a AirDry funkciót az ajtó automatikus kinyitására beállításához és a szárítási hatékonyság növeléséhez. Olvassa el a „Beállítások” c. fejezetet.

- Csak akkor töltsé ki a mosogatógépet, ha a program befejeződött, és a kijelzőn megjelenik: 0:00.
- Nincs a készülékben öblítőszer, vagy nem elegendő az adagolt mennyiség. Töltsé fel az öblítőszer-adagolót, vagy állítsa az adagolási szintet magasabb fokozatra. A szint beállításához olvassa el a "Beállítások" fejezetet.
- A probléma forrása lehet maga az öblítőszer is. Próbáljon ki egy másik öblítőszerrel.
- Mindig használjon öblítőszerrel, még akkor is, ha kombinált mosogatószert-tablettákat használ.
- Kapcsolja be a szárítási hatékonyságot növelő funkciót az appban.
- Szükséges lehet a műanyag evőeszközök és edények törölközővel való szárítása.
- Quick programnak nincs szárítási szakasza. Válasszon másik programot.
- A felső kosárból vízcseppek hullottak az alsó kosárra. Először az alsó kosarat, majd a felső kosarat rakja ki.

Fehéres csíkok a poharakon és az ételeken.

- Túl sok volt a mosogatószert. Csökkentse a mennyiséget.

Kékes rétegek a poharakon és az ételeken.

- Túl nagy volt az adagolt öblítőszer mennyisége. Állítsa alacsonyabb szintre az adagolást.

Foltok és megszáradt vízcseppnyomok vannak a poharakon és az edényeken.

- Nem megfelelő az adagolt öblítőszer mennyisége. Állítsa magasabb szintre az adagolást. Olvassa el a „Beállítások” c. fejezetet.
- A probléma forrása lehet maga az öblítőszer is. Próbáljon ki egy másik öblítőszerrel.
- Olvassa el a „A mosogatógép betöltése” c. fejezetet.

A készülék belseje nedves.

- Ez nem hibajelenség. A pára lecsapódik a készülék belső felületein.

Szokatlan habképződés mosogatás közben.

- Csak mosogatógéphez készült, speciális mosogatószert használjon.
- Próbáljon ki egy másik gyártótól származó mosogatószert.
- Ne végezzen előöblítést folyó víz alatt.

Rozsdafoltok láthatók az evőeszközökön.

- Túl sok a só a mosogatáshoz használt vízben. A sótartály feltöltése után mindig távolítsa el a kiömlött sót.
- Ezüst és rozsdamentes evőeszközöket helyezett egymás mellé. Ne helyezze ezeket a tárgyakat egymáshoz közel.

Mosogatószer maradvány marad a mosogatószer-adagolóban a program végén.

- A víz nem tudja kimosni a mosogatószert az adagolóból. Győződjön meg róla, hogy a szórókarok útja szabad, illetve, hogy azok nincsenek eltömődve.
- Ellenőrizze, hogy a kosarakba helyezett eszközök nem akadályozzák-e a mosogatószer-adagoló fedelének kinyitását.

A készülék belsejében kellemetlen szag észlelhető.

- Olvassa el a „Ápolás és tisztítás” c. fejezetet.
- Rendszeresen használjon olyan programot, amelynek mosogatási hőmérséklete 65°C.

Vízkölerakódás látható az evőeszközökön, az üstön és az ajtó belsején.

- A csapvíz kemény. A só használata és a vízlágyító regenerálása akkor is szükséges, ha kombinált tablettát használ. Lásd a vízlágyító részt a "Beállítások" fejezetben.
- A só szintje alacsony. Töltse fel a sótartályt, ha világít a só visszajelző.
- A sótartály kupakja nem záródik rendesen. Vizsgálja meg a kupakot.
- Indítsa el a  programot vízkötelenítő vagy a mosogatógépekhez tervezett tisztítószert használatával.
- Ha továbbra is vízkőmaradványokat észlel, megfelelő tisztítószerezellel tisztítsa meg a készüléket.
- Próbáljon ki másik mosogatószert.
- Forduljon a mosogatószer gyártójának ügyfélszolgálatához.

Az edények fénytelennek válnak, elszíneződnek vagy sérültek.

- Ellenőrizze, hogy kizárólag mosogatógépben tisztítható tárgyakat helyezett-e a készülékbe.

- Óvatosan végezze a kosarakba való be- és kipakolást. Olvassa el a „A mosogatógép betöltése” c. fejezetet.
- A kényes darabokat helyezze a felső kosárba.
- Kapcsolja be a GlassCare kiegészítő funkciót az üvegedények és egyéb kényes tárgyak speciális kezeléséhez.

Lásd: "Az első használat előtt", "A mosogatógép betöltése", "Mindennapi használat", vagy "Tanácsok és tippek" fejezetek más lehetséges okokhoz.

11.3 A hálózati csatlakozás hibái

A vezeték nélküli kapcsolat funkció bekapcsolása sikertelen.

- Helytelen vezeték nélküli hálózati azonosító vagy jelszó. Állítsa le a folyamatot, majd kezdje el újra, a helyes hitelesítő adatok megadásával. Olvassa el a "Vezeték nélküli kapcsolat" fejezetet.
- Hiba van a vezeték nélküli hálózat jelerősségével. Ellenőrizze vezeték nélküli hálózatot és az útválasztót (router). Indítsa újra a routert.
- Gyenge a vezeték nélküli hálózat jelerőssége. Ennek ellenőrzéséhez csatlakoztassa mobilkészülékét és a mosogatógépet ugyanahhoz a hálózathoz ugyanabban a helyiségben. Ha nem sikerül, helyezze közelebb a routert a mosogatógéphez.
- A vezeték nélküli jelet megszakította a sütő közelében elhelyezett mikrohullámú készülék. Kapcsolja ki a mikrohullámú készüléket.
- Forduljon a vezeték nélküli hálózat szolgáltatójához, ha további hibák merülnek fel a vezeték nélküli hálózattal.

Az alkalmazás nem tud csatlakozni a mosogatógéphez.

- Hiba van a vezeték nélküli hálózat jelerősségével. Ellenőrizze vezeték nélküli hálózatot és az útválasztót (router). Indítsa újra a routert.
- Ellenőrizze, hogy mobil készüléke csatlakoztatva van-e a vezeték nélküli hálózathoz.
- Új router került telepítésre, vagy a router beállítása megváltozott. Konfigurálja újra a mosogatógépet, illetve a mobil eszközt. Olvassa el a "Vezeték nélküli kapcsolat" fejezetet.

- Forduljon a vezeték nélküli hálózat szolgáltatójához, ha további hibák merülnek fel a vezeték nélküli hálózattal.

Az alkalmazás nem csatlakozhat a mosogatógéphez az otthoni vezeték nélküli hálózaton kívül más hálózaton keresztül. A Wi-Fi jelzőfény villog.

- Elveszett a kapcsolat a felhővel. Várja meg, amíg helyreáll a kapcsolat.

Az alkalmazás gyakran nem tud csatlakozni a mosogatógéphez.

- A vezeték nélküli jelet megszakította a sütő közelében elhelyezett mikrohullámú

készülék. Kapcsolja ki a mikrohullámú készüléket. Kerülje a mikrohullámú sütő és a távindítás funkció egyidejű használatát.

- Gyenge a vezeték nélküli hálózat jelerőssége. Próbálja meg az otthoni routert a lehető legközelebb helyezni a mosogatógéphez, vagy fontolja meg egy vezeték nélküli jelerősítő vásárlását.

14. MŰSZAKI ADATOK

Méreték	Szélesség / magasság / mélység (mm)	596 / 815 - 895 / 560
Elektromos csatlakozás ¹⁾	Feszültség (V)	200 - 240
	Frekvencia (Hz)	50 - 60
Víznyomás	Min. / max. MPa (bar)	0.05 (0.5) / 1 (10)
Vízellátás	Hideg víz vagy melegvíz (°C) ²⁾	min. 5 - max. 60
Kapacitás	Teríték beállítások	14

¹⁾ Lásd az adattáblán lévő egyéb értékeket.

²⁾ Ha a melegvíz alternatív energiaforrásból származik (pl. napelemek), akkor az energiafogyasztás csökkentése érdekében használja a melegvíz-vezetékét.

14.1 Az EU EPREL adatbázisra mutató hivatkozás

A készülékhez mellékelt energiabesorolási címkén található QR-kód a készülék EU EPREL adatbázisban való regisztrációjára mutató hivatkozást tartalmaz. A későbbi tájékozódás érdekében őrizze meg az energiahatékonysági címkét a használati útmutatóval és a készülékhez mellékelt minden egyéb dokumentummal együtt.

A termék teljesítményére vonatkozó információk megtalálhatók az EU EPREL adatbázisban a <https://eprel.ec.europa.eu> hivatkozás, valamint a készülék adattábláján található modellnév és termékszám segítségével. Olvassa el a „Termékleírás” c. fejezetet.

15. KÖRNYEZETVÉDELMI TUDNIVALÓK

Hasznosítsa újra a szimbólummal ellátott anyagokat . A csomagolást az újrahasznosítás érdekében tegye a megfelelő konténerekbe. Segítsen a környezet és az emberi egészség védelmében az elektromos és elektronikus készülékek hulladékának újrahasznosításával. Ne dobja ki a

szimbólummal ellátott készülékeket  a háztartási hulladékkal. Juttassa el a terméket a helyi újrahasznosító létesítménybe, vagy vegye fel a kapcsolatot a helyi önkormányzati szervvel.



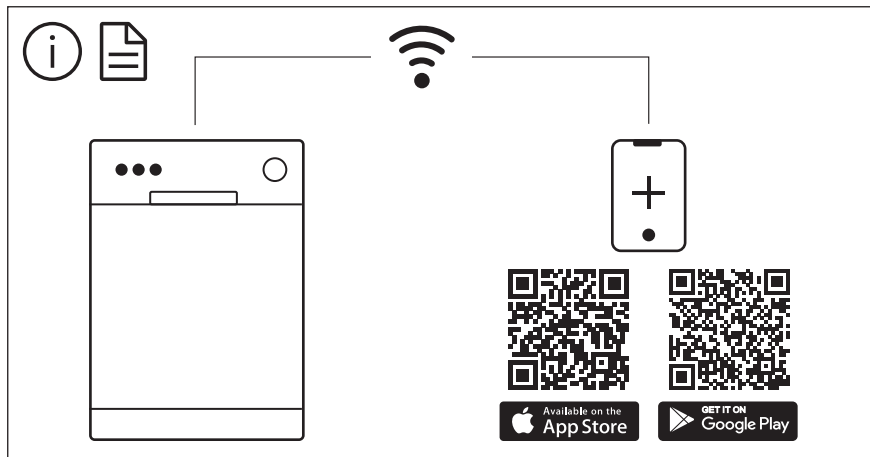

The software in this product contains components that are based on free and open source software. AEG gratefully acknowledges the contributions of the open software and robotics communities to the development project.

To access the source code of these free and open source software components whose license conditions require publishing, and to see their full copyright information and applicable license terms, please visit:
<http://aeg.opensoftwarerepository.com> (folder NIUS)