

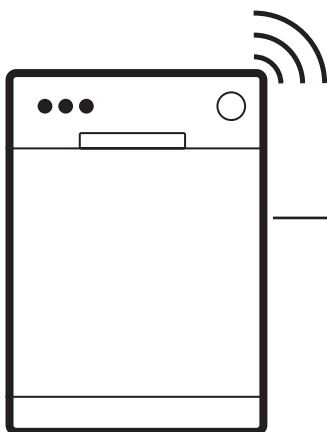

Electrolux



electrolux.com/register



KL97X500P

ÜZEMBE HELYEZÉS

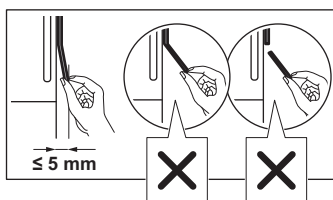
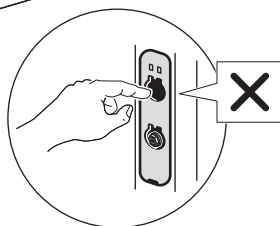
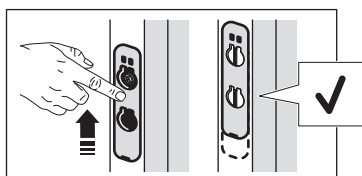
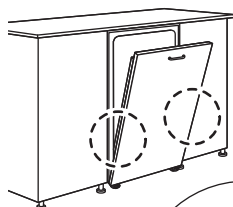
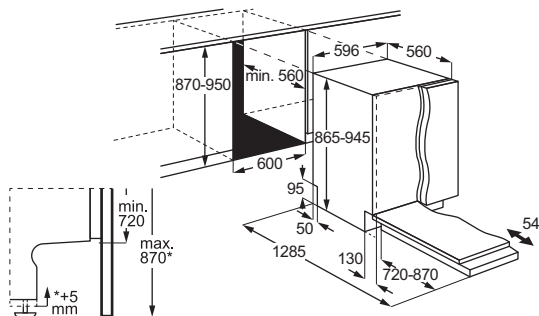

1. BIZTONSÁGI INFORMÁCIÓK.....	2	8. AZ ELSŐ HASZNÁLAT ELŐTT.....	12
2. BIZTONSÁGI UTASÍTÁSOK.....	4	9. A MOSOGATÓGÉP BETÖLTÉSE.....	14
3. TERMÉKLEÍRÁS	6	10. MINDENNAPI HASZNÁLAT.....	17
4. KEZELŐPANEL.....	7	11. TANÁCSOK ÉS TIPPÉK.....	19
5. PROGRAMOK ÉS KIEGÉSZÍTŐ FUNKCIÓK.....	8	12. ÁPOLÁS ÉS TISZTÍTÁS.....	20
6. BEÁLLÍTÁSOK.....	9	13. HIBAELEHÁRÍTÁS	23
7. VEZETÉK NÉLKÜLI KAPCSOLAT.....	11	14. MŰSZAKI ADATOK.....	27
		15. KÖRNYEZETVÉDELMI TUDNIVALÓK.....	28

1. ⚠ BIZTONSÁGI INFORMÁCIÓK

A készülék üzembe helyezése és használata előtt

gondosan olvassa el a mellékelt útmutatót. A gyártó

nem vállal felelősséget a helytelen beszerelés vagy használat miatt keletkezett sérülésekért és károkért. Az útmutatót tartsa biztonságos és elérhető helyen, hogy szükség esetén mindig a rendelkezésére álljon.

1.1 Gyermekek és kiszolgáltatót személyek biztonsága

- Ezt a készüléket 8 év feletti gyermekek, csökkent fizikai, érzékelési vagy szellemi képességekkel rendelkező felnőttek, illetve megfelelő tudással vagy gyakorlattal nem rendelkező személyek csak felügyelet mellett, vagy abban az esetben használhatják, ha megfelelő oktatást kaptak a készülék biztonságos használatára, és megértik az esetleges veszélyeket. A 8 évesnél fiatalabb gyermekek, illetve a súlyos, komplex fogyatékossággal élő személyek állandó felügyelet nélkül nem tartózkodhatnak a készülék közelében.
- Gondoskodni kell a gyermekek felügyeletéről, hogy ne játsszanak a készülékkel.

- A mosószeret tartsa távol a gyermekektől.
- A gyermekeket és a háziállatokat tartsa távol a készüléktől, amikor az ajtaja nyitva van.
- Gyermekek felügyelet nélkül nem végezhetnek tisztítási vagy karbantartási tevékenységet a készüléken.

1.2 Általános biztonság

- Ez a készülék kizárólag háztartási edények és evőeszközök tisztítására használható.
- Ezt a készüléket háztartási célú, beltérben történő használatra tervezték.
- Ez a készülék használható irodákban, szállodai vendégszobákban, panziókban, vendégházakban és más hasonló szálláshelyeken, ahol a használat nem haladja meg a háztartási használat (átlagos) szintjét.
- Ne változtassa meg a készülék műszaki jellemzőit.
- Az üzemi víznyomás (minimum és maximum) értékének 0.05 (0.5) / 1 (10) MPa (bar) között kell lennie.
- Ne lépje túl a megengedett legnagyobb töltetet (14 liter).
- A botlásveszély elkerülése érdekében a készülék ajta-

ját nem szabad nyitva hagyni.

- Ha a hálózati kábel megsérül, azt a gyártónak vagy a hivatalos márkaszerviznek vagy más hasonlóan képzett személynek kell kicserélnie az elektromos veszélyhelyzet elkerülésének érdekében.
- **FIGYELMEZTETÉS:** A késeket és más, hegyes eszközöket helyezze a kosárba, a hegyükkel lefelé vagy vízszintesen.
- Bármilyen karbantartás előtt kapcsolja ki a készülé-

ket, és húzza ki a hálózati csatlakozódugót a csatlakozóaljzathoz.

- A készülék tisztításához ne használjon nagy nyomású vízugarat és/vagy gőzt.
- Ügyeljen arra, hogy a készülék alsó részén levő szellőzőnyílásokat (ha vannak) ne zárja le szőnyeg vagy egyéb tárgy.
- A készülék vízvezetékrendszerre történő csatlakoztatásához használja a mellékelt új tömlőkészletet. A régi tömlőket tilos újra használni.

2. BIZTONSÁGI UTASÍTÁSOK

2.1 Üzembe helyezés

FIGYELMEZTETÉS!

A készüléket csak képzett személy helyezheti üzembe.

- Távolítsa el az összes csomagolóanyagot.
- Ne helyezzen üzembe, és ne is használjon sérült készüléket.
- Kövesse a mellékelt telepítési útmutatót.
- Legyen óvatos a készülék mozgatásakor, mivel nehéz. Mindig használjon munkavédelmi kesztyűt és zárt lábbelit.
- Ne telepítse és ne használja a készüléket 0 °C alatt.
- A készüléket az üzembe helyezési követelményeknek megfelelő, biztonságos helyre telepítse.
- Biztonsági okokból ne használja a készüléket a bútorba való beépítés előtt.
- Ha a bútorlap nincs felszerelve, az ajtó váratlanul becsukódhat. A sérülés elkerülése érdekében óvatosan nyissa ki a készülék ajtaját. A beszerelés után ellenőrizze, hogy a műanyag fedelek a helyükön vannak-e. Az ajtó oldalain levő műanyag burkolóelemek sérülése vagy

eltávolítása negatívan befolyásolhatja a készülék működését, és sérülésveszélyt okozhat. Ha a műanyag burkolat sérült, a cserét illetően forduljon a hivatalos márkaszervizhez.

2.2 Elektromos csatlakozás

FIGYELMEZTETÉS!

Tűz- és áramütésveszély.

- **FIGYELMEZTETÉS:** A készüléket úgy tervezték, hogy az épületben lévő földelőcsatlakozáshoz kell telepíteni/ csatlakoztatni.
- Győződjön meg arról, hogy az adattábla paraméterei kompatibilisek a hálózati tápellátással.
- Mindig használjon megfelelően felszerelt ütésálló aljzatot.
- Ne használjon többdugós adaptert és hosszabbító kábelt.
- Kerülje el a hálózati csatlakozó és a hálózati kábel károsodását. Ha cserére van szükség, forduljon hivatalos szervizközpontunkhoz.
- A hálózati csatlakozót csak a telepítés végén csatlakoztassa az aljzathoz, és

biztosítsa a hálózati csatlakozóhoz való hozzáférést.

- A hálózati kábel meghúzásával ne váltsza le a készüléket. Ehhez a csatlakozódugót fogja meg.

2.3 Víz csatlakoztatása

⚠ FIGYELMEZTETÉS!

Vigyázat! Áramütés-veszély!

- Ügyeljen arra, hogy ne okozzon sérülést a vízcsöveken.
- Mielőtt új csövekhez, hosszú ideig nem használt csövekhez csatlakozna, javítás vagy új eszközök (pl. vízmérők) telepítése után, hagyja a vizet folyni, amíg tiszta nem lesz.
- Ellenőrizze, hogy nincs-e vízszivárgás az első használat során és után.
- Ha a befolyócső megsérül, akkor azonnal zárja el a vízcsapot, majd húzza ki a csatlakozódugót a fali csatlakozóaljzatból. A befolyócső cseréje érdekében forduljon a márkaszervizhez.
- Az elektromos teljesítmény vesztesége kikapcsolja a vízvédelmi rendszert, növelve az elárasztás kockázatát.
- A befolyócső védőburkolattal ellátott belső vezetékkel, valamint biztonsági szeleppel rendelkezik.

2.4 Használat

- A gyúlékony termékeket vagy nedves tárgyakat gyúlékony termékekkel távol tartsa a készüléktől.
- A mosogatószerkeszerek veszélyesek. Kövesse a mosószer csomagolásán feltüntetett biztonsági utasításokat.
- Ne igya meg és ne játsszon a készülékben lévő vízzel.
- Az edények eltávolításával várja meg a program végét, mert mosogatószer maradhat az edényeken.
- Ne helyezzen tárgyakat, illetve ne fejtse ki nyomást a készülék nyitott ajtajára.
- A készülékből forró gőz törhet ki, ha a program működése közben kinyitja az ajtót.

2.5 Belső világítás

⚠ FIGYELMEZTETÉS!

Sérülésveszély!

- A készülék belső lámpával rendelkezik, amely akkor kapcsol be, amikor kinyitja az ajtót, vagy amikor az ajtó nyitva van és bekapcsolja a készüléket. A világítás

kikapcsol, amikor becsukja az ajtót, kikapcsolja a készüléket, vagy egy idő után automatikusan kikapcsol.

- A belső világítás cseréje érdekében forduljon a márkaszervizhez.

2.6 Szolgáltatások

- A készülék javítását bizza a márkaszervizre. Mindig eredeti pótalkatrészt használjon.
- Az önálló vagy nem szakszerű javítás veszélyes lehet az Ön számára, és érvénytelenítheti a garanciát.
- Az alábbi cserealkatrészek legalább 7 évig lesznek elérhetők a modell gyártásának megszűnése után: motor, keringető- és ürítoszivattyú, fűtőberendezések és fűtőelemek, beleértve a hőszivattyúkat, csővezetékeket és a kapcsolódó berendezéseket, beleértve a tömlőket, szelepeket, szűrőket és túlcsoordulásgátlókat, az ajtómechanizmushoz kapcsolódó szerkezeti és belső részegységek, nyomtatott áramköri lapok, elektronikus kijelzők, nyomáskapcsolók, termosztátok és érzékelők, szoftver és a készülék belső szoftvere, beleértve a szoftver nullázását. Az alábbi cserealkatrészek legalább 10 évig lesznek elérhetők a modell gyártásának megszűnése után: ajtózsanér és tömitések, egyéb tömitések, szűrőkarok, leeresztő szűrők, belső rácsok/tartók és műanyag kiszolgáló egységek, mint például a kosarak és fedelek. Az időtartam elképzelhető, hogy hosszabb az Ön országában. További információkért, kérjük, látogasson el a weboldalunkra.
- Néhány pótalkatrész csak szakképzett szerelők számára elérhető, és előfordulhat, hogy nem minden modellhez megfelelő.
- A termékben található izzó(k)ra és a külön kapható pótizzókra vonatkozó tudnivalók: Ezek az izzók arra készültek, hogy megfeleljenek a háztartási készülékekben fennálló szélsőséges fizikai feltételeknek, mint például hőmérséklet, rezgés, magas páratartalom, illetve arra használatosak, hogy jelezzék a háztartási készülékek működési állapotát. Nem alkalmasak egyéb felhasználásra, valamint helyiségek megvilágítására.

2.7 Ártalmatlanítás

⚠ FIGYELMEZTETÉS!

Sérülés- vagy fulladásveszély.

- Bontsa a készülék hálózati csatlakozását.
- Vágja le a hálózati tápkábelt, és helyezze a hulladékba.
- Szerelje le az ajtókilincset, hogy megakadályozza gyermekek és kedvenc állatok készülékben rekedését.

3. TERMÉKLEÍRÁS

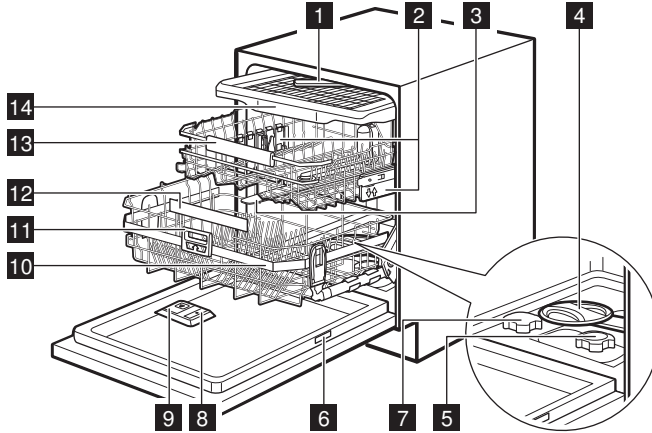

- 1** Mennyezeti szórókar
- 2** Kosármagasság állítók
- 3** Felső szórókar
- 4** Alsó szórókar
- 5** Szűrők
- 6** Adattábla
- 7** Sótartály
- 8** Öblítőszer-adagoló
- 9** Mosószer-adagoló
- 10** ComfortLift® kosár
- 11** Nyitófogantyú
- 12** Alsó kosárfogantyú
- 13** Felső kosár
- 14** Evőeszközfűk

3.1 Adattábla



A. QR-kód

6 **MAGYAR**

- B.** Modellnév
- C.** Termékszám
- D.** Sorozatszám
- E.** Termék típusa
- F.** Elektromos besorolás

A QR-kód kétféleképpen használható:

A QR-kódot a mobilkészülékén lévő kamerával beolvasva átírányításra kerül az alkalmazás-áruházban található alkalmazásba. Telepítse az alkalmazást.

A QR-kódot a alkalmazás szkennerevel beolvasva párosíthatja a mosogatógépet a mobilkészülékével.

3.2 TimeOnFloor

A funkció a készülék ajtaja alatti padlóterületre vetíti ki az alábbi információkat:

- A program indulása után hátralévő idő.
- 0:00 és CLEAN, amikor a program véget ér.
- DELAY és a visszaszámlálás, amikor a késleltetett indítás megkezdődik.
- Hibakód, ha a készülék meghibásodik.

i Mikor a AirDry funkció kinyitja az ajtót, a TimeOnFloor funkció ki van kapcsolva. A folyamatban lévő programból hozzávetőlegesen hátralévő idő ellenőrzéséhez tekintse meg a kezelőpanel kijelzőjét.

4. KEZELŐPANEL

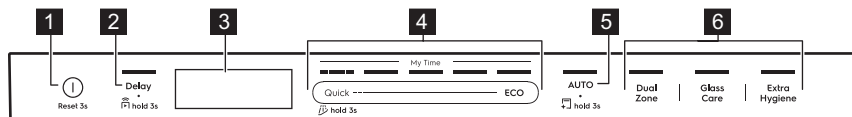

- 1** Be/Ki gomb / Visszaállítás gomb
- 2** Késleltetett indítás gomb / Távindítás gomb
- 3** Kijelző
- 4** My Time programválasztó sáv
- 5** AUTO program gomb / MachineClean program gomb
- 6** Program opció gombok

4.1 Kijelzőn megjelenő jelzőfények



Az energiafogyasztás-mérő a kiválasztott program és opció energiahatékonysági szintjét jelzi. Minél több sáv világít, annál alacsonyabb a fogyasztás. Quick, QuickRinse és MachineClean programok nélkül.

ECO A ECO program kiválasztásakor kapcsolódik be. Olvassa el a "Programok és kiegészítő funkciók" fejezetet.

 Akkor világít, ha az öblítőszer adagolót fel kell tölteni. Olvassa el a "Az első használat előtt" fejezetet.

 Akkor világít, ha a sőtartályt fel kell tölteni. Olvassa el a "Az első használat előtt" fejezetet.



Világítani kezd, ha bekapcsolja a vezeték nélküli hálózatot. Minél gyengébb a Wi-Fi jel, annál kisebb a jelzőfény. Olvassa el a "Vezeték nélküli kapcsolat" fejezetet.



Akkor kapcsol be, amikor a Wi-Fi jel elveszik. Olvassa el a "Hibaelhárítás" fejezetet.



A funkció akkor aktiválódik, amikor bekapcsolja a Távindítás funkciót. Olvassa el a "Mindennapi használat" fejezetet.



Akkor világít, ha szárítási fázissal rendelkező programot választ. Olvassa el a "Programok és kiegészítő funkciók" fejezetet.



Akkor világít, ha szárítási fázissal rendelkező programot választ. Olvassa el a "Programok és kiegészítő funkciók" fejezetet.



A QuickRinse program kiválasztásakor kapcsolódik be. Olvassa el a "Programok és kiegészítő funkciók" fejezetet.



Akkor világít, amikor futtatni kell a MachineClean programot, és amikor elindítja. Olvassa el a "Apolás és tisztítás" fejezetet.



Világítani kezd, ha késleltetett indítást állít be. Olvassa el a "Mindennapi használat" fejezetet.



Villog, ha szünetelteti a mosogatási ciklust vagy a késleltetés visszaszámlálását a készülék ajtajának kinyitásával. Olvassa el a "Mindennapi használat" fejezetet.

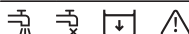

A készülék meghibásodása esetén a hibajelzőfények és a hibakódok megjelennek. A hibakódról lásd a „Hibaelhárítás” fejezetet.

5. PROGRAMOK ÉS KIEGÉSZÍTŐ FUNKCIÓK

5.1 Mosási programok

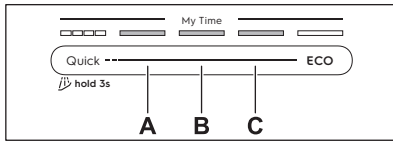

Quick

Friss szennyezettségű edényekhez és evőeszközökhöz. Fázisok: mosogatás 60°C, öblítés 50°C, AirDry. A program nem tartalmazza a szárítás szakaszt vagy az öblítőszer kiengedését. Hagyja az edényeket a mosogatógépben nyitott ajtóval, hogy levegőn megszáradjanak.

A. 1h00m

Friss, enyhén rászáradt szennyeződésű edényekhez és evőeszközökhöz. Fázisok: mosogatás 65°C, közbenső öblítés, végső öblítés 55°C, szárítás, AirDry.

B. 1h30m

Normál, enyhén rászáradt szennyeződésű edényekhez, evőeszközökhöz, lábasokhoz és serpenyőkhöz. Fázisok: mosogatás 65°C, közbenső öblítés, végső öblítés 60°C, szárítás, AirDry.

C. 2h00m

Normál, rászáradt szennyeződésű edényekhez, evőeszközökhöz, lábasokhoz és serpenyőkhöz. Fázisok: mosogatás 65°C, közbenső öblítés, végső öblítés 55°C, szárítás, AirDry.

ECO

Ez a program a leghatékonyabb víz- és energiafogyasztást kínálja a normál mértékben szennyezett edények és evőeszközök mosogatásához. Fázisok: előmosás, mosogatás 50°C, közbenső öblítés, végső öblítés 40°C, szárítás, AirDry. Ezt a programot használják tesztprogramként a bevizsgáló intézetek. Ez a program szolgál a 2019/2022 számú Eco-design tanácsi rendeletnek (EU) való megfelelés megállapítására.

AUTO

Bármilyen mértékben szennyezett táányérokhoz, evőeszközökhöz, edényekhez és serpenyőkhöz. Fázisok: előmosás, mosogatás

55°C, közbenső öblítés, végső öblítés 55-60°C, szárítás, AirDry. Ez az intelligens ciklus érzékeli a töltet méretét és szennyezettségi szintjét. Automatikusan beállítja a mosogatási hőmérsékletet, időtartamot és a vízmennyiséget az optimális tisztítás és szárítás érdekében.

5.2 Programlehetőségek

DualZone

Az opció két tisztítás zónát hoz létre. Az alsó kosár maximális víznyomást biztosít az edények és serpenyők alapos tisztításához. A felső kosár enyhe nyomással tisztítja a kényes tárgyakat. Az opció nem befolyásolja a víz- és energiafogyasztást. A Quick, 1h00m, 1h30m, 2h00m programokra alkalmazható.

GlassCare

Ez az opció megvédi a kényes tárgyakat, különösen az üvegárukat a gyors hőmérsékletváltozások megakadályozásával. Az opció a mosogató hőmérsékletét 45°C-ra korlátozza a kíméletes, de hatékony tisztítás érdekében. A Quick, 1h00m, 1h30m, 2h00m programokra alkalmazható.

ExtraHygiene

Ez az opció jobb higiéniai eredményeket biztosít azáltal, hogy az utolsó öblítési fázis során legalább 10 percig 65 °C felett tartja a hőmérsékletet. Ez a program a baktériumok és vírusok több mint 99,999%-át eltávolítja *Micrococcus luteus* és MS2 bakteriofág jelenlétére tesztelte a Swisstatest Testmaterialien AG (tesztjelentés száma: 20212029). A Quick, 1h00m, 1h30m, 2h00m programokra alkalmazható.

5.3 Speciális programok

QuickRinse

A program felfrissíti a később mosandó ételeket. Ne használjon mosószert ehhez a programhoz. Olvassa el a "Mindennapi használat" fejezetet.

MachineClean

A program tisztítja a készülék belsejét a 65°C alatt, hatékonyan eltávolítva a vízkőlerakódásokat és a zsírlerakódásokat a hosszú élettartamú teljesítmény fenntartása érdekében. Olvassa el a "Ápolás és tisztítás" fejezetet.

5.4 Extrák az alkalmazásban

Csatlakoztassa mosogatógépét az alkalmazáshoz a további mosogatási lehetőségek eléréséhez. Olvassa el a „Vezeték nélküli kapcsolat” c. fejezetet.

5.5 Fogyasztási értékek

A - program, B - víz (l), C - energia (kWh), D - időtartam (perc).

A	B	C	D
Quick	8.5	0.475	30
QuickRinse	4.0	0.150	15
1h00m	10.5	1.000	60
1h30m	10.5	1.000	90
2h00m	10.5	0.900	120
ECO	8.4	0.488	310
AUTO	12.5	1.000	180

A	B	C	D
MachineClean	10.0	0.575	60

A víz nyomása és hőmérséklete, a hálózati feszültség ingadozásai, a kiegészítő funkciók, az edények mennyisége és a szennyeződés mértéke módosíthatja az értékeket.

A programokhoz tartozó értékek csak tájékoztató jellegűek a ECO program kivételével.

5.6 Információk összehasonlító tesztekhez

A teljesítménytesztek elvégzéséhez szükséges információk érdekében (pl. a következő szerint: EN60436), küldjön e-mailt a következő címre:

info.test@dishwasher-production.com

A kérdésben szerepeljen a termékszám (PNC), mely az adattáblán olvasható.

Minden egyéb, a mosogatógépet érintő kérdésben a készülékhez mellékelt szervizkönyv nyújt útmutatást.

6. BEÁLLÍTÁSOK

6.1 Beállítások áttekintése

Módosítsa a beállításokat beállítási mód vagy az alkalmazás segítségével.

Nyelv

A megfelelő nyelv beállítása. Alapértelmezett: Angol.

WiFi

Válassza a BE jelet a vezeték nélküli kapcsolat bekapcsolásához, vagy a KI jelet a kikapcsolásához. Ha a mosogatógép vezeték nélküli hálózathoz van csatlakoztatva, itt ellenőrizheti az IP- és MAC-címeket, valamint visszaállíthatja a hálózati hitelesítő adatokat. Olvassa el a „Vezeték nélküli kapcsolat” c. fejezetet.

Elfelejtette a hálózatot

Válassza a IGEN-t a hálózati hitelesítő adatok visszaállításához A kilépéshez válassza: NEM. Olvassa el a „Vezeték nélküli kapcsolat” c. fejezetet.

Vízke ménység

Állítsa be a vízlágyító szintjét (1-10) a vízke ménység alapján. Alapértelmezett: 5.¹⁾

Öblítőszer szintje

Állítsa be az öblítőszer szintjét (0-8). Alapértelmezett: 8.¹⁾

Fényerő

A kijelző fényerejének beállítása (0-9).

AirDry

Válassza: BE a funkció bekapcsolásához, vagy: KI a AirDry funkció kikapcsolásához. Alapértelmezett: BE.¹⁾

Nyomógomb hangok

Válassza a BE lehetőséget a gomb hangjának bekapcsolásához vagy a KI lehetőséget a kikapcsolásához. Alapértelmezett: BE.

Push2Open

Válassza: BE a nyomásra nyíló ajtó funkció bekapcsolásához, vagy: KI a kikapcsolásához. Alapértelmezett: BE.

¹⁾ További részletek a fejezet későbbi részében található.

TimeOnFloor

Válassza: BE a funkció bekapcsolásához, vagy: KI a TimeOnFloor funkció kikapcsolásához. Alapértelmezett: BE.

Befejezés jelzőhang

Válassza: BE a program végén hallható hangjelzés bekapcsolásához, vagy: KI a kikapcsolásához. Alapértelmezett: KI.

Óra használata

Ellenőrizze a mosogatógép teljes használati idejét. A számláló 65535-nél leáll.

Termékszám

Ellenőrizze a készülék PNC számát. Adja meg a számot, amikor kapcsolatba lép egy hivatalos szervizközponttal.

Beállítások törlése

Válassza: IGEN a készülék gyári beállításainak visszaállításához. A beállítások nem állítják vissza az órahasználatot. A beállítás nem állítja vissza a vezeték nélküli kapcsolat beállítását. A kilépéshez válassza: NEM.

6.2 Beállítás üzemmód

Beállítási üzemmód megnyitása

A program elindítása előtt beléphet a beállítási üzemmódba. A program futása közben nem lehet belépni a beállítási üzemmódba.

Tartsa egyszerre lenyomva a ECO és AUTO gombot kb. 3 másodpercig.

A kijelző az első beállítást mutatja: Nyelv.

Navigálás a beállítás üzemmódban

Használja a My Time kiválasztósávet a beállítási módban való navigáláshoz.

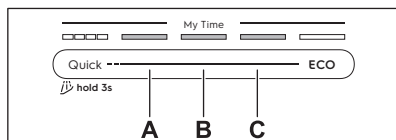

- A. Előző gomb
- B. Megerősítés gomb
- C. Következő gomb

A Előző és Következő gombbal válthat a beállítások között, illetve módosíthatja azok értékét. A Megerősítés gombbal lehet belépni a kiválasztott beállításba, és megerősíteni értékének módosítását.

Hogyan módosíthatunk egy beállítást?

Győződjön meg arról, hogy a készülék beállítás üzemmódban van.

1. A beállítás kiválasztásához nyomja meg a Előző vagy Következő gombot.

A kijelző a beállítás nevét és annak aktuális értékét mutatja.

2. A beállítás elindításához nyomja meg a Megerősítés gombot.

A kijelzőn megjelennek a rendelkezésre álló beállítások.

3. Az érték módosításához nyomja meg a Előző vagy Következő gombot.

4. A beállítás megerősítéséhez nyomja meg az Megerősítés gombot.

A beállítás mentve van. A kijelző visszatér az alapbeállítások listához.

5. A beállítási üzemmódból való kilépéshez tartsa nyomva egyszerre a ECO és AUTO gombot kb. 3 másodpercig.

A készülék visszatér programválasztási üzemmódba.

A mentett beállítások mindaddig érvényben maradnak, míg másikat nem választ.

❗ A készülék 10 másodperc elteltével kilép a beállítási módból, ha nem nyom meg egyetlen gombot sem.

6.3 Vízlágyító

A vízlágyító a vezetékes vízben található ásványi anyagok eltávolítására szolgál, amelyek hátrányosan befolyásolnák a mosogatás eredményességét, valamint rongálnák a készüléket.

Annál keményebb a víz, minél többet tartalmaz ezekből az ásványi anyagokból. A vízke ménységet különböző mértékegységekkel mérik.

A vízlágyító szintjét a hálózati víz jellemző keménységéhez kell beállítani. A beállítás a használt mosószer típusától függetlenül szükséges a jó mosogatási eredmény és a sójelzőfény aktív állapotának fenntartásához. A víz keménységét illetően a helyi vízművektől kaphat tájékoztatást.

❗ A vízlágyítót tartalmazó mosogatótabletták csak korlátozottan hatékonyak a víz lágyításában. Lásd a termék csomagolását.

Water hardness

°dH	°fH	mmol/l	mg/l (ppm)	°Clark	L ¹⁾
47 -50	84 -90	8.4 -9.0	835 -904	58 -63	10
43 -46	76 -83	7.6 -8.3	755 -834	53 -57	9
37 -42	65 -75	6.5 -7.5	645 -754	46 -52	8
29 -36	51 -64	5.1 -6.4	505 -644	36 -45	7
23 -28	40 -50	4.0 -5.0	395 -504	28 -35	6
19 -22	33 -39	3.3 -3.9	325 -394	23 -27	5
15 -18	26 -32	2.6 -3.2	255 -324	18 -22	4
11 -14	19 -25	1.9 -2.5	185 -254	13 -17	3
4 -10	7 -18	0.7 -1.8	70 -184	5 -12	2
<4	<7	<0.7	<70	< 5	1

1) Vízlágyító szintje

A vízlágyító automatikus regenerálási folyamaton megy keresztül. ²⁾

6.4 Öblítőszer szintje

Az öblítőszer javítja a szárítási eredményeket. Az öblítőszer adagolása a forró vizes öblítési fázis alatt automatikusan történik. Állítsa be az adagolandó öblítőszer mennyiségét.

Amikor az öblítőszer-adagoló üres, a  jelzőfény világít, jelezve az öblítőszer utántöltésének szükségességét. Ha kizárólag kombinált mosogatószer-tablettákat használ, és a szárítási eredmények megfelelők, az öblítőszer-adagolót és a visszajelzőt kikapcsolhatja. Azonban a legjobb szárítási eredmény eléréséhez mindig használjon öblítőszert, és tartsa bekapcsolva a visszajelzőt.

Az öblítőszer-adagoló és a visszajelző kikapcsolásához állítsa az öblítőszer szintjét 0 értékre.

6.5 AirDry

AirDry javítja a szárítási eredményt alacsonyabb energiafogyasztás mellett. A szárítási szakasz közben a készülék ajtaja automatikusan kinyílik, és nyitva marad. A funkció kikapcsolása csökkentheti a szárítási teljesítményt.

AirDry kiegészítő funkció automatikusan bekapcsol minden program esetén kivéve .

Amikor az ajtó kinyílik, a kijelzőn megjelenik a futó program fennmaradó időtartama.

A szárítási fázis és az ajtó nyitva tartásának időtartama a kiválasztott programtól és kiegészítő funkcióktól függően változik.

VIGYÁZAT!

Az automatikus ajtónyitást követő 2 percen belül ne próbálja meg az ajtót becsukni. Ez kárt tehet a készülékben.

7. VEZETÉK NÉLKÜLI KAPCSOLAT

Állítsa be a vezeték nélküli kapcsolatot, hogy mobilalkalmazáson keresztül irányíthassa a mosogatógépet.

Wi-Fi-modul paraméterei

Wi-Fi-modul NIUS-SA

Wi-Fi-modul paraméterei

Frekvencia 2,412 - 2,472 GHz

Protokoll IEEE 802.11b/g/n

²⁾ A vízlágyító helyes működéséhez a vízlágyító eszköz gyantáját rendszeresen regenerálni szükséges. Ez az eljárás automatikus, és része a mosogatógép normál működésének. A regenerálás gyakorisága a vízlágyító szintjének beállításától függ. Minél magasabb a szint, annál gyakoribb a regenerálás. Magas szinteken a regenerálás egy ciklusban kétszer történik meg: mosogatás közben és az utolsó öblítés után. Alacsonyabb szinteken csak az utolsó öblítés után történik regenerálás. A vízlágyító öblítés a következő ciklus elején történik. Magas szinteken a mosogatás végén is megtörténik. A vízlágyító öblítése teljes szivattyúzással fejeződik be. A regenerálás miatt a program időtartamában legfeljebb 5 perc, a vízfogyasztásban legfeljebb 4 l, az energiafogyasztásban pedig legfeljebb 2 Wh növekedés tapasztalható. A jelenleg érvényben lévő 2.5 mmol/l vízkeménységű standard laboratóriumi körülmények között (vízlágyító: 3. szint) a regenerálás minden 62l felhasznált víz után történik meg. A víz hőmérséklete, a víznyomás és a hálózati feszültség ingadozásai módosíthatják az értékeket.

Wi-Fi-modul paramétere

Max teljesítmény	<20 dBm
Titkosítás	WPA, WPA2

7.1 A vezeték nélküli kapcsolat beállítása

A mosogatógép csatlakoztatásához a következőkre lesz szükség:

- Vezeték nélküli hálózat internet kapcsolat.
 - A vezeték nélküli hálózathoz csatlakoztatott mobil eszköz.
1. Az alkalmazás letöltéséhez olvassa be a használati útmutató hátoldalán található QR-kódot. Az alkalmazást közvetlenül az alkalmazásáruházból is letöltheti.
 2. Kövesse az alkalmazás utasításait.
 3. Kapcsolja be a mosogatógépet.
 4. A vezeték nélküli kapcsolat aktiválásához kövesse az alábbi két módszer egyikét:
 - Tartsa egyszerre lenyomva a Delay és Quick gombokat 2 másodpercig.
 - Lépjen be a beállítási módba, válassza a WiFi és módosítsa az értéket a következőre: BE.

A mosogatógép kijelzi a vezeték nélküli modul állapotát.

5. Amikor a készülék kéri, adja meg az otthoni hálózat hitelesítő adatait az alkalmazásban. Ellenkező esetben a mosogatógép egy idő után megszakítja a beállítást.

Sikeres csatlakozás esetén a mosogatógép egy visszaigazolást jelenít meg.

A beállítás megszakításához kapcsolja ki, majd be a készüléket.

7.2 A vezeték nélküli kapcsolat visszaállítása

Ha másik vezeték nélküli hálózathoz szeretne csatlakozni, vagy frissíteni szeretné az aktuális hálózat hitelesítő adatait, állítsa alaphelyzetbe a hálózati hitelesítő adatokat.

Lépjen be a Beállítás üzemmódba, és kapcsolja be a Elfelejtette a hálózatot beállítást.



visszajelző nem világít.

Állítson be egy új vezeték nélküli kapcsolatot.

8. AZ ELSŐ HASZNÁLAT ELŐTT

1. Tartsa lenyomva a be-/kikapcsoló gombot, amíg a készülék be nem kapcsol.
2. Válassza ki a nyelvet.
3. Állítsa be a vízlágyító szintjét a vízkeménységnek megfelelően.
4. Töltse fel a sótartályt.
5. Töltse fel az öblítőszer-adagolót.
6. Töltse fel a mosószer-adagolót.
7. Nyissa meg a vízcsapot.
8. A gyártási folyamat maradványainak eltávolításához indítsa el a Quick programot. Ne tegyen edényeket a kosarakba.

Miután elindít egy programot, a készülék kb. 5 percen keresztül regenerálja a vízlágyítóban lévő gyantát. A mosogatási fázis csak akkor kezdődik meg, amikor a fenti művelet véget ért. Ez a művelet sor rendszeres időközönként ismétlődik.

8.1 A sótartály

VIGYÁZAT!

Kizárólag mosogatógépekhez való regenerációs só használjon. Ne használjon konyhasót.

A só a vízlágyítóban a gyanta regenerálására, valamint a napi használat során a megfelelő mosogatási eredmény biztosítására szolgál.

A sótartály feltöltése

FONTOS

Győződjön meg arról, hogy a Comfort-Lift® kosár üres, és felemelt helyzetben rögzítve van.

1. Fordítsa el a sótartály kupakját az óramutató járásával ellentétes irányba, majd vegye le.

2. Tegyen 1 l vizet a sótartályba (csak első alkalommal).
3. A mellékelt tölcser segítségével tölts fel a sótartályt mosogatógéphez való 1 kg sóval.

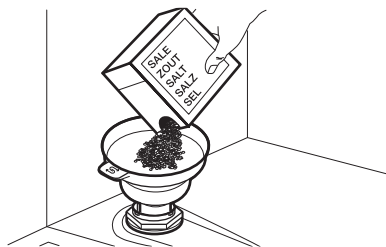

4. Óvatosan rázza meg a tölcser a fogantyújánál, hogy a legutolsó szemcse is betöltődjön.
5. Távolítsa el a sótartály nyílása körüli sót.

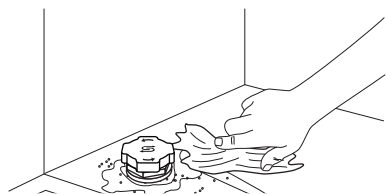

6. A sótartály bezárásához fordítsa el a kupakot az óramutató járásával megegyező irányba.

FONTOS

Víz és só juthat ki a töltés során a sótartályból. A korrózió megelőzése érdekében tölts fel a sótartályt, majd azonnal indítson el egy teljes mosogatószeres mosogatási ciklust.

8.2 Az öblítoadagoló feltöltése

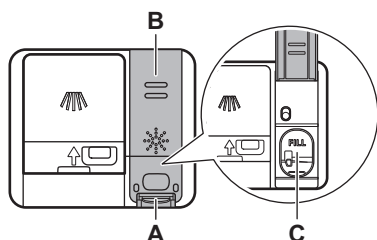

VIGYÁZAT!

A (C) rekesz csak az öblítőszer számára van fenntartva. Ne töltsön bele mosogatószert.

VIGYÁZAT!

Kizárólag mosogatógépekhez való öblítőszeret használjon.

1. A kioldó elem megnyomásával (A) nyissa ki a fedelet (B).
2. Töltsé az öblítőszeret az adagolóba (C) „FILL” jelzésig.
3. A kiömlött öblítőszeret nedvszívó törülköendővel távolítsa el, hogy a mosogatóprogram alatt megakadályozza a túlzott habképződést.
4. Zárja be a fedelet. Ügyeljen arra, hogy a fedél a helyére rögzüljön.

8.3 A tisztítószer-adagoló feltöltése

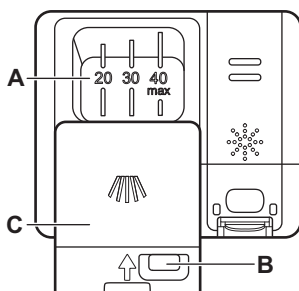

VIGYÁZAT!

Csak mosogatógéphez szánt tisztítószeret használjon.

1. A kioldó gomb (B) megnyomásával nyissa ki a fedelet (C).
2. Töltsé a mosogatószert a rekeszbe (A). Ne lépje túl a "40 max" jelölés. A mosogatószert tablettá, por vagy gél formájában is használhatja.
3. Ha a program előmosási fázist is tartalmaz, tegyen kevesebb, mint 5 g mosogatószert a mosogatógép ajtajának belső részére.
4. Zárja be a fedelet. Ügyeljen arra, hogy a fedél a helyére rögzüljön.

Az adagolandó mosogatószermennyiséggel kapcsolatos további tájékoztatásért olvassa el a termék csomagolásán található gyártói út-

mutatásokat. Általában 20 - 25 ml gél tisztítószert vagy 18 g por tisztítószert elegendő normál szennyezettségű töltet mosásához.

9. A MOSOGATÓGÉP BETÖLTÉSE

- A legjobb tisztítás érdekében helyezze el a kosarat a kézi utasításoknak megfelelően.
- A mosogatógépet teljesen pakolja meg a víz- és energiamegtakarítás érdekében.
- Ne terhelje túl a kosarat, hogy a mosogatógép hatékonyan működjön.
- Ügyeljen arra, hogy a kosarakban az edények ne érjenek egymáshoz, illetve ne fedjék le egymást. Kizárólag ebben az esetben képes a víz megfelelően elérni és elmosogatni az edényeket.
- A készülékben kizárólag mosogatógépben mosható eszközöket tisztítson.
- Ne mosogassa a következő anyagú tárgyakat a mosogatógépben: fa, szaru, ón, réz és alumínium, valamint kényes, díszített porcelán és védőréteggel nem rendelkező szénacél vagy ezüst. Ez repedést, vetemedést, elszíneződést, gödrösödést, rozsdásodást, elszíneződést vagy korróziót okozhat.
- Ne mosson a készülékben vizet felszívó darabokat (szivacsot, háztartási rongyot).
- Az üreges tárgyakat (pl. csészék, poharak és lábasok) nyílásukkal lefelé helyezze.
- Ügyeljen arra, hogy az üvegtárgyak ne érjenek egymáshoz.
- A könnyebb darabokat helyezze a felső kosárba. Ügyeljen arra, hogy az eszközök ne mozdulhassanak el.
- Az evőeszközöket és a kisebb tárgyakat helyezze az evőeszközfiókba.
- A program elindítása előtt győződjön meg arról, hogy a szűrőkarok szabadon mozoghatnak.
- Állítsa be a felső kosár magasságát a nagy edényekhez.

9.1 ComfortLift®

⚠ VIGYÁZAT!

Ne üljön rá a fiókra, és ne gyakoroljon extra nyomást a rögzített kosárra.

⚠ VIGYÁZAT!

Ne lépje túl a maximális töltőkapacitást 18 kg.

⚠ VIGYÁZAT!

Győződjön meg róla, hogy az eszközök nem lógnak ki a kosárból, máskülönben károsodhatnak, illetve károsíthatják a ComfortLift® mechanikát.

A ComfortLift® mechanika lehetővé teszi az alsó fiók emelését (a második fiókszintig) és süllyesztését a betöltés és kiszedés megkönnyítése érdekében.

Az alsó kosár betöltése és ürítése:

1. A kosár felemeléséhez húzza ki a fiókot a mosogatógépből a kosárfogantyúnál megfogva. A nyitófogantyút ne használja.

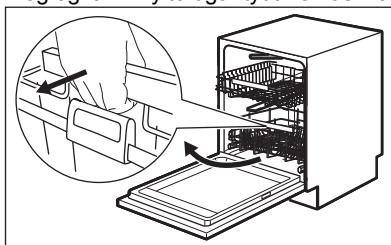

A kosár automatikusan reteszelődik a felső állásban.

2. Óvatosan helyezze a darabokat a kosárba, vagy vegye ki őket.
3. A kosár leengedéséhez fogja össze a nyitófogantyút és a kosárfogantyút az ábra szerint. Emelje fel teljesen a nyitófogantyút és emelje a kosárfogantyút, amíg a kosár mindkét oldala ki nem old.

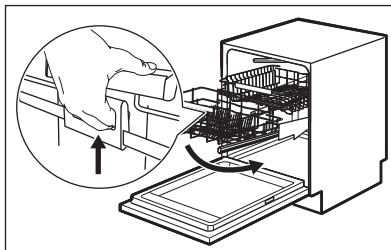

Miután a kosarat felszabadította, tolja vissza a fiókot. A mechanika visszatér az alsó állásban levő alaphelyzetbe.

Töltöttségtől függően kétféle módon süllyeszthető le a kosár:

- Ha a kosár teljesen tele van tányérokkal, óvatosan nyomja le.
- Ha a kosár üres vagy félig töltött, nyomja meg erősebben a kosarat.

9.2 A felső kosár magasságának beállítása

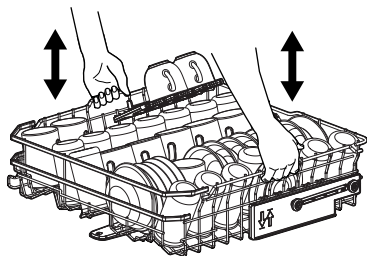

A felső kosár felemelése

1. Ütközésig húzza ki a kosarat.
2. Emelje fel a kosarat mindkét oldalon, amíg a szerkezet a helyére nem rögzül, és a kosár stabil nem lesz.

A felső kosár leengedése

1. Ütközésig húzza ki a kosarat.
2. Enyhén emelje meg a kosarat mindkét oldalán, majd nyomja le, és hagyja leesni.

9.3 Mosogatógép kosár jellemzői

A mellékelt tartozékok a mosogatógép típusától függően változhatnak.

Alsó kosár

A behajtható fogak száma a mosogatógép modelljétől függően változhat.

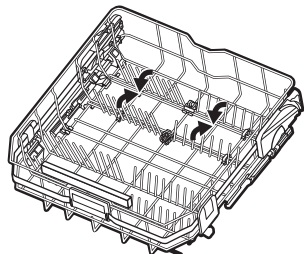

Felső kosár

A behajtható fogak száma a mosogatógép modelljétől függően változhat. A poharak tárolására szolgáló polcok lehajthatók, hogy helyet csináljunk a magas tányérok számára.

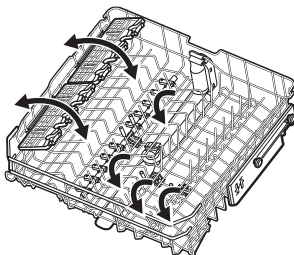

A pohártartó polcok puha fogantyúkkal rendelkeznek az üvegáruk megtartásához, míg a gumitüskék biztosítják a stabilitást.

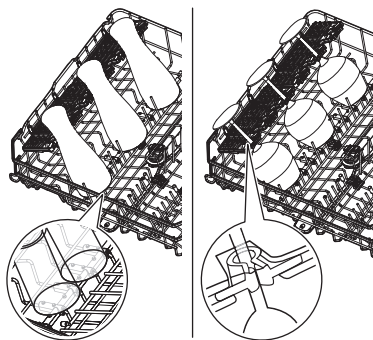

Evőeszközfiók

Engedje el az oldalsó gombokat a fiók állítható oldalsó részeinek leengedéséhez. Ezáltal megnő a fiók kapacitása. A részek bezárásához nyomja felfelé őket, amíg kattanást nem hall.

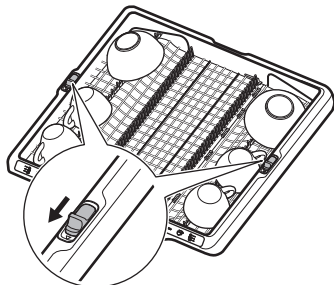

A késeket és az éles eszközöket helyezze a fiók hátsó részén található, erre a célra kialakított tartóba. A tartó összecusukható.

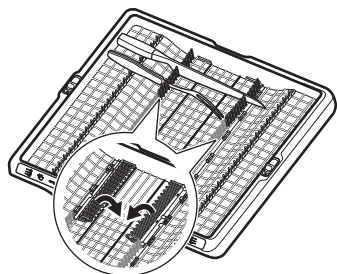

Hogyan távolítsuk el a tartozékokat

A pohártartó polcok és a gumi tuskék ideiglenesen eltávolíthatók, hogy a nehézkes tárgyak is elférjenek.

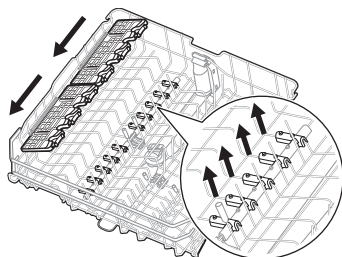

Maximális tányérmagasságok (mm)

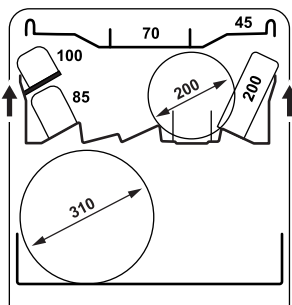
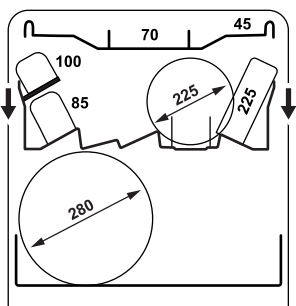

9.4 Mosogatógép-betöltési példák

Alsó kosár

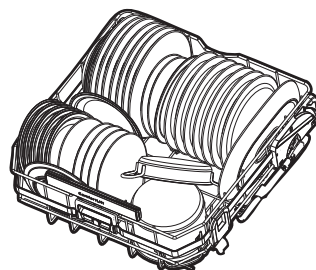
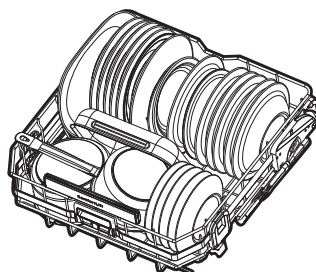

Felső kosár

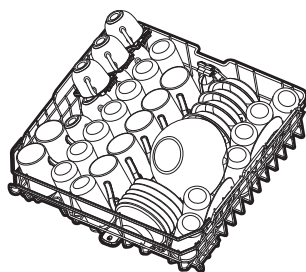
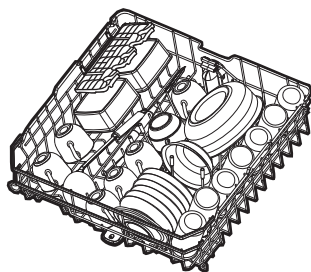

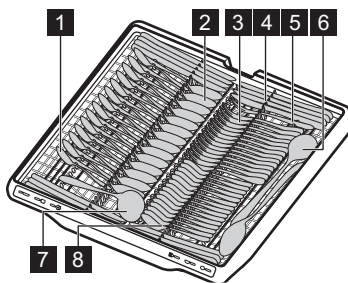
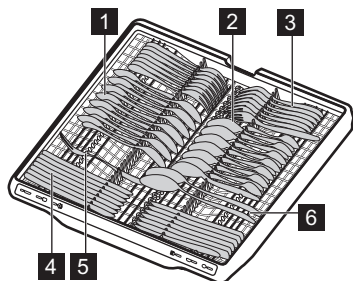

Evőeszközfiók



- 1 Teáskanál (14 darab)
- 2 Evőkanál (14 darab)
- 3 Villa (14 darab)
- 4 Kés (14 darab)
- 5 Tálalóvilla (1 darab)
- 6 Tálalókanál (2 darab)
- 7 Merőkanál (1 darab)
- 8 Desszert kanál (14 darab)

10. MINDENNAPI HASZNÁLAT

1. Nyissa meg a vízcsapot.
2. Tartsa lenyomva a be-/kikapcsoló gombot, amíg a készülék be nem kapcsol.
3. Töltse fel a sótartályt, ha a  jelzőfénye világít.
4. Töltse fel az öblítőszer-adagolót, ha a  jelzőfénye világít.
5. Helyezze be a mosogatni kívánt edényeket.

6. Töltse fel a mosószer-adagolót.
7. Válasszon ki egy programot. Csukja be az ajtót az indításhoz.
8. Zárja el a vízcsapot, amikor a program befejeződött.



10.1 Távindítás

A funkció lehetővé teszi egy program elindítását az alkalmazásból.

A távvezérelt indítás bekapcsolása

Győződjön meg arról, hogy a  visszajelző világít, illetve, hogy a készüléke hozzá lett adva az alkalmazáshoz. Ellenkező esetben olvassa el a "Vezeték nélküli kapcsolat" fejezetet.

1. Tartsa nyomva 3 másodpercig a Delay gombot.

 a jelzőfény ki van kapcsolva,  jelzőfény világít.

2. Csukja be a készülék ajtaját.

 Az ajtó kinyitása kikapcsolja ezt a funkciót, ha a távindítás be van kapcsolva. Mielőtt becsukja az ajtót, kapcsolja be ismét a távindítást, máskülönben az ajtó becsukása után a mosogatási ciklus azonnal elindul. Az ajtó kinyitása nem deaktiválja a távindítást, ha a késleltetett indítás be van kapcsolva.

A távvezérelt indítás kikapcsolása

Nyomja meg a Delay gombot 3 másodpercig.

 a visszajelző nem világít.

10.2 Hogyan indítsunk el egy programot a My Time kiválasztási sávból

1. Csúsztassa az ujját a My Time kiválasztó sávon egy program kiválasztásához.

A programhoz kapcsolódó világítás be van kapcsolva.

2. Szükség esetén aktiváljon egy programopciót.
3. Csukja be a készülék ajtaját a program elindításához.

10.3 Hogyan lehet elindítani a QuickRinse programot

1. Nyomja meg és tartsa lenyomva: Quick körülbelül 3 másodpercig.

Világít a  visszajelző.

2. Csukja be a készülék ajtaját a program elindításához.

10.4 Hogyan lehet elindítani a AUTO programot

1. Nyomja meg a AUTO gombot.

A gombhoz tartozó visszajelző világít. A kijelző a program leghosszabb lehetséges időtartamát mutatja.

2. Csukja be a készülék ajtaját a program elindításához.

A ciklus alatt az érzékelők többször bekapcsolnak, és a program kezdeti időtartama le rövidülhet.

10.5 Hogyan aktiválhatja a program egyéb funkcióit?

Egyszerre csak egy opció aktiválható. A program indítása előtt aktiválja az opciót. A program futása közben nem lehet aktiválni vagy deaktiválni az opciót.

1. Válasszon egy programot az My Time választósávból.
2. Nyomja meg az opció gombot.

A gombhoz tartozó visszajelző világít. Ha az opció nem alkalmazható, a gombhoz kapcsolódó világítás villog, és egy hang hangzik.

 A kiegészítő funkciók használata sok esetben megnöveli a víz- és energiafogyasztást, illetve meghosszabbítja a program időtartamát.

10.6 Egy program indításának késleltetése

1. Válasszon ki egy programot.
2. Annyiszor nyomja meg a Delay gombot, amíg a kívánt késleltetési idő meg nem jelenik a kijelzőn (1 és 24 óra között).

A gombhoz tartozó visszajelző világít.

3. Csukja be a készülék ajtaját a visszaszámlálás elindításához.

A visszaszámlálás időtartama alatt nincs lehetősége módosítani a kiválasztott programot. A késleltetés idejét az alkalmazáson keresztül módosíthatja.

Amikor a visszaszámlálás befejeződött, a program elindul.

10.7 Hogyan lehet törölni egy program késleltetett indítását

Tartsa nyomva  körülbelül 3 másodpercig.

A készülék visszatér programválasztási üzemmódba.

Válasszon ki egy programot újra.

10.8 Hogyan lehet törölni egy futó programot

Tartsa nyomva  körülbelül 3 másodpercig.

A készülék visszatér programválasztási üzemmódba.

ⓘ Új program elindítása előtt ellenőrizze, hogy van-e mosogatószer a mosogatószer-adagolóban.

10.9 Ajtó kinyitása a készülék működése közben

Ha kinyitja az ajtót egy program futása közben, a mosogatási ciklus szünetelni fog. A kijelzőn a program fennmaradó időtartama látható. A kijelző alján levő folyamatjelző sáv a mosogatási ciklus pillanatnyi állapotát jelzi. A sáv hosszúsága a program hátralevő időtartamának megfelelően csökken. Az ajtó becsukása után a mosogatási ciklus a megszakítási ponttól folytatódik.

Ha kinyitja a készülék ajtaját a késleltetett indítás visszaszámlálása közben, a visszaszámlálás szünetelni fog. A kijelzőn a visszaszámlálás pillanatnyi állapota jelenik meg. Az ajtó becsukása után a visszaszámlálás folytatódik.

ⓘ Ha az ajtót a készülék működése közben kinyitja, az módosíthatja a program energiafogyasztását és időtartamát.

10.10 A program befejezése

Amikor a program befejeződött, a mosogatógép automatikusan kikapcsol.

A be/ki gombon kívül egyik gomb sem működik.

10.11 Automatikus kikapcsolás

A funkció energiát takarít meg azzal, hogy kikapcsolja a készüléket, amikor az nincs használatban. A funkció az alábbiak esetén lép automatikusan működésbe:

- Miután a program véget ért:
- 10 perc elteltével, ha nem indítottak el programot és nem nyomtak meg gombot.

11. TANÁCSOK ÉS TIPPEK

11.1 Általános

Kövesse a tanácsokat az optimális tisztítási és szárítási eredmények biztosítása és a környezet védelme érdekében a mindennapi használat során.

- A mosogatógépben történő mosogatás, a használati útmutatóban leírtak szerint, általában kevesebb vizet és energiát fogyaszt, mint a kézi mosogatás.
- Az edényeket nem kell kézzel elő-öblíteni. Ez növeli a víz- és energiafogyasztást. Szükség szerint állítson be előmosogatás szakasszal rendelkező programot.
- A nagyobb ételmaradékokat távolítsa el az edényekről, továbbá ürítse ki a csészéket és poharakat, mielőtt behelyezi azokat a készülékbe.
- Válassza ki a töltet típusának és a szennyeződés mértékének megfelelő programot.
- A vízkő lerakódásának megakadályozása a készülékben:
 - Töltse fel a sótartályt, amikor szükséges.
 - Az ajánlott mennyiségű mosogatószer és öblítőszer alkalmazza.
 - Ellenőrizze, hogy a vízlágyító aktuális szintje megfelel-e a használt víz keménységének.

- Kövesse a(z) „Ápolás és tisztítás” fejezet utasításait.

11.2 Só, öblítő- és tisztítószer használata

- Kizárólag mosogatógéphez forgalmazott sót, öblítőszeret és mosogatószeret használjon. Egyéb termékek használata károsíthatja a készüléket.
- Olyan környéken, ahol a víz kemény vagy nagyon kemény, javasoljuk a sima mosogatószer (további hatóanyagokkal nem rendelkező por, gél, tablettá), öblítőszer és só különálló használatát az optimális tisztítási és szárítási eredmény eléréséhez.
- Előfordulhat, hogy a rövid programok alatt a kombinált mosogatószer-tabletták nem oldódnak fel teljesen, ami tisztítószer-maradványokat okozhat az edényeken. Lásd a termék csomagolását. Használjon olyan tablettákat, amelyeket hosszabb ciklusokhoz ajánlanak.
- Mindig megfelelő mennyiségű mosogatószeret használjon. Ha nem használ elegendő mosogatószeret, akkor nem lesznek megfelelően elmosogatva a termékek, és a kemény víz filmréteget fog alkotni, vagy foltokban rá fog ülni a termékekre. Ha lágy vagy lágyított víznél túl sok mosogatószeret használ, akkor a mosogatószer ráakad a termékekre.

Kövesse a mosogatószer csomagolásán feltüntetett utasításokat.

- Mindig megfelelő mennyiségű öblítőszerrel használjon. A nem megfelelő mennyiségű öblítőszer használatakor gyengül a szárítási eredmény. Túl sok öblítőszer használatakor kékes réteg képződik a termékeken. Az öblítőszer szintjének beállításával kapcsolatban lásd: „Beállítások” fejezet.
- Győződjön meg róla, hogy a vízlágyító szintje megfelelő. Ha a beállított szint túl magas, a víz túlságosan lágygyá válik, ez az üvegek károsodását eredményezheti. A vízlágyító szintjének beállításával kapcsolatban lásd „Beállítások” fejezet.

11.3 Teendők, ha abba szeretné hagyni a kombinált mosogatószeres használatát

Külön mosogatószer, só és öblítőszer használatának megkezdése előtt végezze el az alábbi lépéseket:

1. Állítsa be a legmagasabb vízlágyítási szintet.
2. Gondoskodjon arról, hogy a sótartály és az öblítőszer-adagoló tele legyen.
3. Hogyan lehet elindítani a Quick programot. Ne töltsön be mosogatószerrel, és ne töltsen meg a kosarakat.
4. A program befejezése után állítsa be a vízlágyítót a körzetében lévő vízkeménységnek megfelelően.

5. Állítsa be az adagolandó öblítőszer mennyiségét.

11.4 Programindítás előtt

A kiválasztott program elindítása előtt győződjön meg az alábbiakról:

- A szűrők tiszták, illetve a helyükön vannak.
- A sótartály kupakja rendesen záródik.
- A szórókarok nincsenek eltömődve.
- Elég só és öblítő van.
- Megfelelő az edények elhelyezése a kosarakban.
- A kiválasztott program megfelel a töltet típusának és a szennyeződés mértékének.
- Mindig megfelelő mennyiségű mosogatószer van a gépben.

11.5 A kosarak kipakolása

1. Hagyja lehűlni az edényeket, mielőtt kipakolná a készülékből. A forró edények könnyebben megsérülnek.
2. Először az alsó kosarat, majd a felső kosarat ürítse ki.

 A program befejezése után még víz maradhat a készülék belső felületein.

12. ÁPOLÁS ÉS TISZTÍTÁS

FONTOS

A  program futtatásán kívüli bármilyen karbantartás előtt kapcsolja ki a készüléket, és húzza ki a hálózati csatlakozódugót a konnektorból.

Az elszennyeződött szűrők és az eltömődött szórókarok rontják a mosogatás eredményességét.

A szűrők öntisztítóak, és nem szükséges az egyes használatok utáni tisztítás. Tisztítsa meg a szűrőket hetente egyszer. Tisztítsa meg a szórókarokat kéthavonta, vagy hamarabb, ha a program befejezése után ételmaradékokat észlel az edényeken. A tisztítás gyakorisága attól függően változhat, hogy milyen gyakran használja a készüléket.

12.1 Indítás MachineClean Program

A program indítása előtt tisztítsa meg a szűrőket és a szórókarokat, ahogy ezt a fejezet későbbi részében ismertetjük.

1. Használjon kifejezetten mosogatógépekhez tervezett vízköoldót vagy tisztítószerrel. Kövesse a termék csomagolásán látható utasításokat. Ne tegyen edényeket a kosarakba.
2. Nyomja meg és tartsa lenyomva: AUTO körülbelül 3 másodpercig.

 indicator is on.

3. Csukja be a készülék ajtaját a program elindításához.

Miután a program véget ért,  a visszajelző nem világít.

12.2 Idegen tárgyak eltávolítása

Ellenőrizze a szűrőket és a vízgyűjtőt a mosogatógép minden használata után. Az idegen tárgyak (pl. üveg-, műanyag-, csont- vagy fogpiszkálódarabok stb.) csökkentik a készülék tisztítási teljesítményét, és kárt okozhatnak a leeresztő szivattyúban.

VIGYÁZAT!

Ha az idegen tárgyak eltávolítása nem sikerül, akkor forduljon a márkaszervizhez.

1. A szűrőrendszer szétszerelését ezen fejezet utasításai szerint végezze el.
2. Az idegen tárgyakat manuálisan távolítsa el.
3. A szűrők összeszerelését ezen fejezet utasításai szerint végezze el.

12.3 A szűrők tisztítása

A szűrőrendszer 3 részből áll.

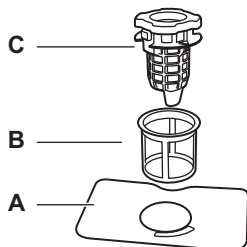

1. Forgassa el a lefolyósűrőt (C) az óramutató járásával ellentétes irányba, majd emelje fel. Távolítsa el a lapos szűrőt (A).

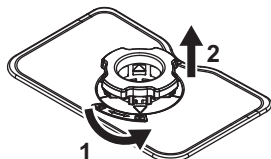

2. Nyomja meg a lefolyósűrő (C) két gombját, és vegye ki a finomszűrőből (B).

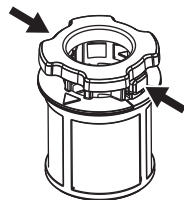

3. Mossa ki a szűrőket.
4. Ügyeljen arra, hogy ne maradjon étel vagy szennyeződés a vízgyűjtő szélén vagy annak környékén.
5. Helyezze vissza a lapos szűrőt (A).
6. Nyomja be a lefolyósűrőt (C) a finomszűrőbe (B).
7. Helyezze be a finom szűrőt (B) a lapos szűrőbe (A). Forgassa el a leeresztő szűrőt (C) az óramutató járásával megegyező irányba, amíg rögzül.

VIGYÁZAT!

A szűrők helytelen pozíciója rossz mosogatási eredményt okozhat, és a készüléket is károsíthatja.

12.4 Belső tisztítás

- A készülék belsejét puha, nedves kendővel tisztítsa.
- Ne használjon súrolószert, súrolószivacsot, éles eszközt, erős vegyszert, fémszivacsot vagy oldószereket.
- Hetente egyszer törölje tisztára az ajtót, beleértve a gumi tömítést is.
- A készülék hatékonyságának megőrzése érdekében legalább kéthavonta egyszer használjon mosogatógépekhez kifejlesztett speciális tisztítószert. Gondosan kövesse a termék csomagolásán található útmutatásokat.
- Az optimális tisztítás érdekében indítsa el a  programot.

12.5 Az alsó szórókar tisztítása

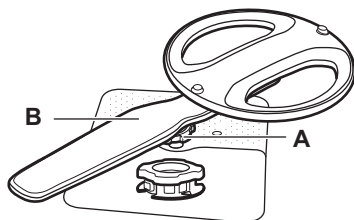

1. Fordítsa el az rögzítőanyát (A) az óramutató járásával ellentétes irányba, majd húzza felfelé a szűrőkart (B).
2. Tisztítsa meg a szűrőkart folyó víz alatt. Egy hegyes végű eszközzel, például fogvájóval távolítsa el a szennyeződések a furatokból. Engedjen vizet a nyílásokon keresztül, hogy kimossa a bent maradt szennyeződések.
3. Nyomja lefelé a szűrőkart, és forgassa el a meghúzó anyát az óramutató járásával.

12.6 A felső szűrőkar tisztítása

1. Húzza ki a felső kosarat.
2. A szűrőkar leválasztásához a kosárról fordítsa el a meghúzó anyát (A) az óramutató járásával megegyező irányban.

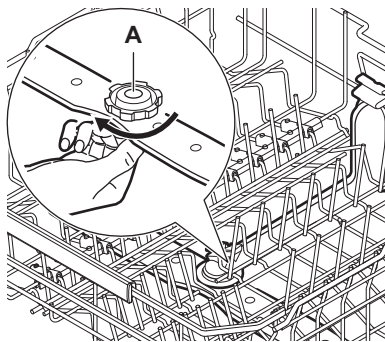

3. Tisztítsa meg a szűrőkart folyó víz alatt. Egy hegyes végű eszközzel, például fogvájóval távolítsa el a szennyeződések a furatokból. Engedjen vizet a nyílásokon keresztül, hogy kimossa a bent maradt szennyeződések.
4. A szűrőkar visszaszállításához fordítsa el a meghúzó anyát az óramutató járásával ellentétes irányba, amíg kattantást nem hall.

12.7 A mennyezeti szűrőkar tisztítása

A mennyezeti szűrőkar a készülék belsejének mennyezetén található. A szűrőkar (C) a vízbevezető vezetékre (A) van szerelve a rögzítőgyűrű (B) segítségével.

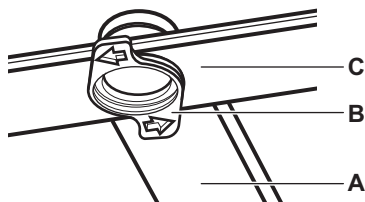

1. Oldja ki az evőeszközfiók csúszósíneinek oldalain levő ütközőket, majd húzza ki a fiókot.

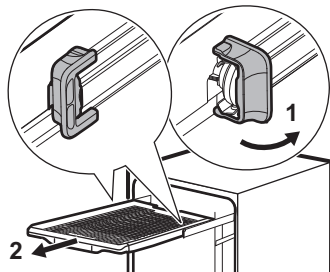

2. Helyezze a felső kosarat a legalsó szintre, hogy a szűrőkarhoz könnyebben hozzáférjen.
3. Fordítsa el a rögzítőelemet (B) az óramutató járásával ellentétes irányba, és húzza lefelé a szűrőkart (C).
4. Tisztítsa meg a szűrőkart folyó víz alatt. Egy hegyes végű eszközzel, például fogvájóval távolítsa el a szennyeződések a furatokból. Engedjen vizet a nyílásokon keresztül, hogy kimossa a bent maradt szennyeződések.
5. A szűrőkar (B) visszaszereléséhez helyezze a rögzítőgyűrűt (C) a szűrőkarba, és az óramutató járásával megegyező irányba való elforgatással rögzítse a vízbevezető vezetékhez (A). Ügyeljen arra, hogy a rögzítőelem a helyére kattanjon.
6. Helyezze rá az evőeszközfiókat a csúszósínekre, majd zárja le az ütközőket.

12.8 A befolyócső szűrőjének tisztítása

1. Zárja el a vízcsapot.
2. Forgassa a rögzítőcsavart (A) az óramutató járásával megegyező irányba. Válassza le a tömlőt.

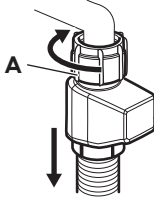

3. Tisztítsa meg a befolyócső szűrőjét.

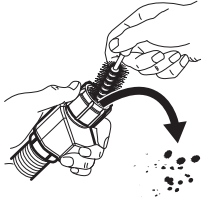

12.9 Külső tisztítás

- A készüléket puha, nedves ruhával tisztítsa.
- Csak semleges tisztítószerrel használjon.
- Ne használjon súrolószert, súrolószivacsot vagy oldószereket.

13. HIBAELHÁRÍTÁS

Az előforduló hibák többsége anélkül megoldható, hogy hivatalos szervizhez kellene fordulni. Az esetleges problémákat lásd a táblázatban.

Néhány probléma esetén a kijelzőn megjelenhet egy riasztási kód.

Miután ellenőrizte a készüléket, kapcsolja ki, majd kapcsolja be a készüléket. Ha a probléma továbbra is fennáll, forduljon a márkaszervizhez.

F FONTOS

Húzza ki a készüléket, és ne használja, amíg a probléma meg nem oldódik.

A készüléket nem lehet bekapcsolni.

- Győződjön meg róla, hogy a hálózati csatlakozó csatlakoztatva van a hálózati aljzathoz.
- Győződjön meg róla, hogy nincs kioldott biztosíték a biztosítékdozban.

A készülék ajtaja nem nyílik ki, ha megnyomják.

- A(z) Push2Open funkció le van tiltva áramszünet vagy a készülék kihúzása esetén. Lásd a fejezet későbbi részében található „Az ajtó manuális nyitása” részt.

A program nem indul el.

- Ellenőrizze, hogy az ajtó megfelelően be van-e zárva.

- Ha késleltetett indítás van beállítva, törölje a visszaszámlálást, vagy várja meg a vízszaszámlálás végét.
- A készülék regenerálja a vízlágyítóban lévő gyantát. A művelet körülbelül 5 percig tart.

i10 vagy i11 hibakódok. A készülék nem tölt be vizet.

- Győződjön meg róla, hogy a vízvételi csap nyitva van.
- Győződjön meg arról, hogy a vízellátás nyomása 0.05 (0.5) / 1 (10) MPa (bar) között van. Az erre vonatkozó információkat a helyi vízügyi hatóságoktól szerezheti be.
- Győződjön meg róla, hogy a vízvételi csap nincs eldugulva.
- Ellenőrizze, hogy a befolyó cső szűrője nincs-e eltömődve. Szükség esetén tisztítsa meg a szűrőt. Olvassa el a „Ápolás és tisztítás” c. fejezetet.
- Ellenőrizze, hogy a leeresztő cső nincs-e megcsavarodva vagy megtörve.

i20 hibakód. A készülék nem ereszt le a vizet.

- Győződjön meg róla, hogy a szifon nincs eltömődve.
- Ellenőrizze, hogy a belső szűrőrendszer nincs-e eltömődve.
- Ellenőrizze, hogy a vízleeresztő cső nincs-e megcsavarodva vagy megtörve.

i23 hibakód. A leeresztő szivattyú meghibásodása.

- A leeresztő szivattyú fedele laza vagy hiányzik. Ellenőrizze a fedelet. A fedél helyét lásd a leeresztő szivattyú tisztítására vonatkozó utasításokban, amelyeket ebben a fejezetben később talál.

i24 hibakód. A leeresztő szivattyú meghibásodása.

- A leeresztő szivattyút egy idegen tárgy blokkolja. Lásd a fejezet későbbi részében található „A leeresztő szivattyú tisztítása” részt.

i28 hibakód. A leeresztő szivattyú meghibásodása.

- Zárja el a vízcsapot, és forduljon a márkaszervizhez.

i30 hibakód. A túlcserdulásgátló bekapcsolt.

- Zárja el a vízcsapot.
- Ellenőrizze, hogy megfelelően van-e üzembe helyezve a készülék.
- Ellenőrizze, hogy a kosarak a használati útmutatónak megfelelően vannak-e megtöltve.

i51 - i59 hibakódok. A mosószivattyú meghibásodott.

- Kapcsolja ki, majd ismét be a készüléket.

i61 vagy i69 hibakód. A készülék belsejében a víz hőmérséklete túl magas, vagy a hőmérséklet-érzékelő meghibásodott.

- Ellenőrizze, hogy a belépő víz hőmérséklete nem haladja-e meg a 60°C-ot.
- Kapcsolja ki, majd ismét be a készüléket.

i97, i98 vagy iC0 - iC5 hibakódok. A készülék meghibásodott.

- Kapcsolja ki, majd ismét be a készüléket.

iF1 hibakód. A készülékben a víz szintje túl magas.

- Kapcsolja ki, majd ismét be a készüléket.
- Győződjön meg róla, hogy a szűrők tiszták.
- Ellenőrizze, hogy a kifolyócső a padlótól számított megfelelő magasságban van-e felszerelve. Lásd az üzembe helyezési utasítást.

A készülék működés közben többször leáll, majd elindul.

- Ez normális jelenség. Ez optimális tisztítást és energiatakarékos működést eredményez.

A program túl hosszú ideig működik.

- Ha késleltetett indítás van beállítva, törölje a visszaszámlálást, vagy várja meg a visszaszámlálás végét.
- A kiegészítő funkciók növelik a program időtartamát.

A megjelenített programidőtartam eltér a fogyasztási értékek táblázatában feltüntetett időtartamtól.

- A program időtartama változhat a víz nyomása és hőmérséklete, a hálózati áramellátás változásai, a kiválasztott opciók, az ételek mennyisége és a szennyeződés mértéke miatt.

A kijelzőn a hátralevő idő értéke növekszik, és majdnem a program befejezéséig tartó időre ugrik.

- Ez nem hiba. A készülék megfelelően üzemel.

A készülék ajtajából enyhe szivárgás észlelhető.

- A készülék nem áll vízszintesen. A vízszintbe állításhoz lazítsa vagy húzza meg az állítható lábakat (ha vannak).

Nehéz becsukni a készülék ajtaját.

- A készülék nem áll vízszintesen. A vízszintbe állításhoz lazítsa vagy húzza meg az állítható lábakat (ha vannak).
- Az edények és evőeszközök egyes részei kiállnak a kosarakból.

A készülék ajtaja kinyílik a mosogatási ciklus közben.

- A AirDry funkció aktiválódik a szárítási eredmények javítása és az energiatakarékoság érdekében. A funkció deaktiválásához kérjük, olvassa el a "Beállítások" fejezetet.

Csörgő vagy kopogó zaj hallatszik a készülék belsejéből.

- Az edények és evőeszközök elhelyezése nem megfelelő a kosarakban. Olvassa el a „Mosogatógép betöltése” c. fejezetet.
- Ellenőrizze, hogy a szórókarok szabadon mozognak-e.

A hálózati megszakító a készülék miatt leold.

- A hálózati megszakító amperszáma nem elegendő az összes háztartási készülék egyszerre történő üzemeltetéséhez. Ellenőrizze a konnektor amperszámát és a megszakító kapacitását, és kapcsolja ki a használatban levő készülékek egyikét.
- Belső elektromos hiba a készülékben. Vegye fel a kapcsolatot egy hivatalos szerzővel.

A készülék be van kapcsolva, de nem működik. A kijelzőn látható Áramkimaradás.

- A tápfeszültség az üzemi tartományon kívül esik. A mosogatási ciklus ideiglenesen megszakad, és automatikusan folytatódik az áramkimaradás megszűnése után.

A készülék működés közben kikapcsol.

- Teljes áramkimaradás. A mosogatási ciklus ideiglenesen megszakad, és automatikusan folytatódik az áramkimaradás megszűnése után.

A kijelzőn látható Updating. Csak a be-/kikapcsoló gomb aktív.

- A készülék automatikusan letölti és telepíti a firmware-frissítést, amikor az elérhető. Frissítés közben a kijelzőn a következő látható: Updating. Várjon, amíg befejeződik a folyamat. Ha a frissítési folyamat közben kikapcsolja a készüléket, a frissítés a bekapcsolást követően folytatódni fog. A firmware frissítése nincs hatással a készülék igazolt teljesítményére.

13.1 Az ajtó manuális nyitása

A készülék tartalmaz egy szerszámot a kézi ajtónyitáshoz. A szerszám pótalkatrészként is kapható.

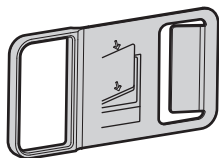

Helyezze be a szerszámot az ajtó melletti részbe, majd húzza ki a nyitáshoz.

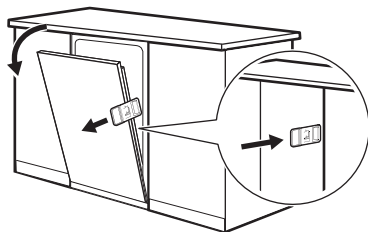

13.2 A leeresztő szivattyú tisztítása

⚠ VIGYÁZAT!

Legyen óvatos a tisztítás során, mivel az leeresztő szivattyú éles törmelékkel, például üveget tartalmazhat.

1. Karbantartás előtt kapcsolja ki a készüléket, és húzza ki a hálózati csatlakozódugót a csatlakozóaljzatból.
2. Távolítsa el a szűrőrendszert.
3. Távolítsa el a maradék vizet egy szivaccsal.
4. Húzza ki az műanyag burkolatot az ujjával.

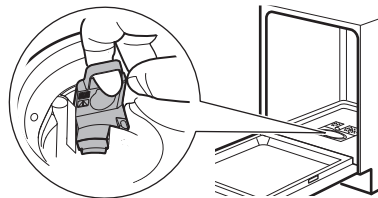

5. Óvatosan távolítsa el az idegen tárgyakat.
6. Helyezze vissza a műanyag burkolatot. Győződjön meg arról, hogy nem laza.
7. Szerelje vissza a szűrőrendszert, és dugja be a készüléket.

13.3 A mosogatási és szárítási eredmény nem kielégítő

Rossz mosogatási eredmény.

- Olvassa el a „Tanácsok és tippek” c. fejezetet.
- Használjon intenzívebb mosóprogramot.
- Tisztítsa meg a szűrőkar-fúvókákat és a szűrőket. Olvassa el a „Ápolás és tisztítás” c. fejezetet.
- A tisztítószer minősége lehet az oka. Próbáljon ki másik mosogatószert.

A szárítás eredménye nem kielégítő.

- Olvassa el a „Tanácsok és tippek” c. fejezetet.
- Az elmosogatott tárgyakat túl hosszú ideig hagyta a zárt készülékben. Kapcsolja be a AirDry funkciót az ajtó automatikus kinyitásának beállításához és a szárítási hatékonyság növeléséhez. Olvassa el a „Beállítások” c. fejezetet.
- Csak akkor töltsse ki a mosogatógépet, ha a program befejeződött, és a kijelzőn megjelenik: 0:00.
- Nincs a készülékben öblítőszer, vagy nem elegendő az adagolt mennyiség. Töltsse fel az öblítőszer-adagolót, vagy állítsa az adagolási szintet magasabb fokozatra. A szint beállításához olvassa el a "Beállítások" fejezetet.
- A probléma forrása lehet maga az öblítőszer is. Próbáljon ki egy másik öblítőszer.
- Mindig használjon öblítőszer, még akkor is, ha kombinált mosogatószer-tablettákat használ.
- Kapcsolja be a szárítási hatékonyságot növelő funkciót az appban.
- Szükséges lehet a műanyag evőeszközök és edények törölközővel való szárítása.
- Quick programnak nincs szárítási szakasza. Válasszon másik programot.
- A felső kosárból vízcseppek hullottak az alsó kosárra. Először az alsó kosarat, majd a felső kosarat rakja ki.

Fehéres csíkok a poharakon és az ételeken.

- Túl sok volt a mosogatószer. Csökkentse a mennyiséget.

Kékes rétegek a poharakon és az ételeken.

- Túl nagy volt az adagolt öblítőszer mennyisége. Állítsa alacsonyabb szintre az adagolást.

Foltok és megszáradt vízcseppnyomok vannak a poharakon és az edényeken.

- Nem megfelelő az adagolt öblítőszer mennyisége. Állítsa magasabb szintre az adagolást. Olvassa el a „Beállítások” c. fejezetet.
- A probléma forrása lehet maga az öblítőszer is. Próbáljon ki egy másik öblítőszer.
- Olvassa el a „A mosogatógép betöltése” c. fejezetet.

A készülék belseje nedves.

- Ez nem hibajelenség. A pára lecsapódik a készülék belső felületein.

Szokatlan habképződés mosogatás közben.

- Csak mosogatógéphez készült, speciális mosogatószert használjon.
- Próbáljon ki egy másik gyártótól származó mosogatószert.
- Ne végezzen előöblítést folyó víz alatt.

Rozsdafoltok láthatók az evőeszközökön.

- Túl sok a só a mosogatáshoz használt vízben. A sótartály feltöltése után mindig távolítsa el a kiömlött só.
- Ezüst és rozsdamentes evőeszközöket helyezett egymás mellé. Ne helyezze ezeket a tárgyakat egymáshoz közel.

Mosogatószer maradvány marad a mosogatószer-adagolóban a program végén.

- A víz nem tudja kimosni a mosogatószert az adagolóból. Győződjön meg róla, hogy a szűrőkarok útja szabad, illetve, hogy azok nincsenek eltömődve.
- Ellenőrizze, hogy a kosarakba helyezett eszközök nem akadályozzák-e a mosogatószer-adagoló fedelének kinyitását.

A készülék belsejében kellemetlen szag észlelhető.

- Olvassa el a „Ápolás és tisztítás” c. fejezetet.
- Rendszeresen használjon olyan programot, amelynek mosogatási hőmérséklete 65°C.

Vízkölerakódás látható az evőeszközökön, az üstön és az ajtó belsején.

- A csapvíz kemény. A só használata és a vízlágyító regenerálása akkor is szükséges, ha kombinált tablettát használ. Lásd a vízlágyító részt a "Beállítások" fejezetben.
- A só szintje alacsony. Töltsse fel a sótartályt, ha világít a só visszajelző.
- A sótartály kupakja nem záródik rendesen. Vizsgálja meg a kupakot.
- Indítsa el a  programot vízkötelenítő vagy a mosogatógépekhez tervezett tisztítószer használatával.
- Ha továbbra is vízkőmaradványokat észlel, megfelelő tisztítószerrel tisztítsa meg a készüléket.

- Próbálja ki másik mosogatószerrel.
- Forduljon a mosogatószer gyártójának ügyfélszolgálatához.

Az edények fénytelené váltak, elszíneződtek vagy sérültek.

- Ellenőrizze, hogy kizárólag mosogatógépben tisztítható tárgyakat helyezett-e a készülékbe.
- Óvatosan végezze a kosarakba való be- és kipakolást. Olvassa el a „A mosogatógép betöltése” c. fejezetet.
- A kényes darabokat helyezze a felső kosárba.
- Kapcsolja be a GlassCare kiegészítő funkciót az üvegedények és egyéb kényes tárgyak speciális kezeléséhez.

Lásd: "Az első használat előtt", "A mosogatógép betöltése", "Mindennapi használat", vagy "Tanácsok és tippek" fejezetek más lehetséges okokhoz.

13.4 A hálózati csatlakozás hibái

A vezeték nélküli kapcsolat funkció bekapcsolása sikertelen.

- Helytelen vezeték nélküli hálózati azonosító vagy jelszó. Állítsa le a folyamatot, majd kezdje el újra, a helyes hitelesítő adatok megadásával. Olvassa el a "Vezeték nélküli kapcsolat" fejezetet.
- Hiba van a vezeték nélküli hálózat jelerősségével. Ellenőrizze vezeték nélküli hálózatot és az útválasztót (router). Indítsa újra a routert.
- Gyenge a vezeték nélküli hálózat jelerőssége. Ennek ellenőrzéséhez csatlakoztassa mobilkészülékét és a mosogatógépet ugyanahhoz a hálózathoz ugyanabban a helyiségben. Ha nem sikerül, helyezze közelebb a routert a mosogatógéphez.
- A vezeték nélküli jelet megszakította a sütő közelében elhelyezett mikrohullámú

készülék. Kapcsolja ki a mikrohullámú készüléket.

- Forduljon a vezeték nélküli hálózat szolgáltatójához, ha további hibák merülnek fel a vezeték nélküli hálózattal.

Az alkalmazás nem tud csatlakozni a mosogatógéphez.

- Hiba van a vezeték nélküli hálózat jelerősségével. Ellenőrizze vezeték nélküli hálózatot és az útválasztót (router). Indítsa újra a routert.
- Ellenőrizze, hogy mobil készüléke csatlakoztatva van-e a vezeték nélküli hálózathoz.
- Új router került telepítésre, vagy a router beállítása megváltozott. Konfigurálja újra a mosogatógépet, illetve a mobil eszközt. Olvassa el a "Vezeték nélküli kapcsolat" fejezetet.
- Forduljon a vezeték nélküli hálózat szolgáltatójához, ha további hibák merülnek fel a vezeték nélküli hálózattal.

Az alkalmazás nem csatlakozhat a mosogatógéphez az otthoni vezeték nélküli hálózaton kívül más hálózaton keresztül. A Wi-Fi jelzőfény villog.

- Elveszett a kapcsolat a felhővel. Várja meg, amíg helyreáll a kapcsolat.

Az alkalmazás gyakran nem tud csatlakozni a mosogatógéphez.

- A vezeték nélküli jelet megszakította a sütő közelében elhelyezett mikrohullámú készülék. Kapcsolja ki a mikrohullámú készüléket. Kerülje a mikrohullámú sütő és a távindítás funkció egyidejű használatát.
- Gyenge a vezeték nélküli hálózat jelerőssége. Próbálja meg az otthoni routert a lehető legközelebb helyezni a mosogatógéphez, vagy fontolja meg egy vezeték nélküli jelerősítő vásárlását.

14. MŰSZAKI ADATOK

Méreték	Szélesség / magasság / mélység (mm)	596 / 865 - 945 / 560
Elektromos csatlakozás ¹⁾	Feszültség (V)	200 - 240
	Frekvencia (Hz)	50 - 60
Víznyomás	Min. / max. MPa (bar)	0.05 (0.5) / 1 (10)

Vízellátás	Hideg víz vagy melegvíz (°C) ²⁾	min. 5 - max. 60
Kapacitás	Teríték beállítások	14

¹⁾ Lásd az adattáblán lévő egyéb értékeket.

²⁾ Ha a melegvíz alternatív energiaforrásból származik (pl. napelemek), akkor az energiafogyasztás csökkentése érdekében használja a melegvíz-vezetékét.

14.1 Az EU EPREL adatbázisra mutató hivatkozás

A készülékhez mellékelte energiabesorolási címkén található QR-kód a készülék EU EPREL adatbázisban való regisztrációjára mutató hivatkozást tartalmaz. A későbbi tájékozódás érdekében őrizze meg az energiahatékonysági címkét a használati útmutatóval és

a készülékhez mellékelte minden egyéb dokumentummal együtt.

A termék teljesítményére vonatkozó információk megtalálhatók az EU EPREL adatbázisban a <https://eprel.ec.europa.eu> hivatkozás, valamint a készülék adattábláján található modellnév és termékszám segítségével. Olvassa el a „Termékleírás” c. fejezetet.

15. KÖRNYEZETVÉDELMI TUDNIVALÓK

Hasznosítsa újra a szimbólummal ellátott anyagokat . A csomagolást az újrahasznosítás érdekében tegye a megfelelő konténerbe. Segítsen a környezet és az emberi egészség védelmében az elektromos és elektronikus készülékek hulladékának újra-

hasznosításával. Ne dobja ki a szimbólummal ellátott készülékeket  a háztartási hulladék. Juttassa el a terméket a helyi újrahasznosító létesítménybe, vagy vegye fel a kapcsolatot a helyi önkormányzati szervekkel.

