

EOA9S31CX
KOAAS31CX



HU Gőzölős sütő

Használati útmutató



GONDOLUNK ÖNRE

Köszönjük, hogy Electrolux készüléket választott. Egy olyan terméket választott, amely magában hordozza évtizedek szakmai tapasztalatát és innovációját. Zsenialitását és stílusos megjelenését az Ön igényei ihlették. Valahányszor csak használja, biztos lehet abban, hogy a benne foglalt tudás a siker garanciája.

Üdvözöljük az Electrolux honlapján

Látogasson el weboldalunkra az alábbiakért:



Használattal kapcsolatos tanácsok, prospektusok, hibaelhárítási, szerviz- és javítási információk kérése:

www.electrolux.com/support



Regisztrálja termékét a még kiválóbb szolgáltatásokért:

www.registerelectrolux.com



Tartozékok, segédanyagok és eredeti alkatrészecskék vásárlása a készülékhez:

www.electrolux.com/shop



További receptekért, tippekért, hibaelhárítási segítségért tölts le a **My Electrolux Kitchen** applikációt.



ÜGYFÉLSZOLGÁLAT ÉS SZERVIZ

Mindig eredeti cserealkatrészeket használjon.

Amikor felveszi a kapcsolatot a hivatalos szervizközponttal, gondoskodjon arról, hogy a következő adatok kéznél legyenek: Típus, PNC (termékszám), sorozatszám.

Az információk az adattáblán találhatóak.

Figyelem / Vigyázat – Biztonsági információk

Általános információk és tanácsok

Környezetvédelmi információk

TARTALOM

1. BIZTONSÁGI INFORMÁCIÓK.....	4	3.2 Tartozékok.....	10
1.1 Gyermekek és fogyatékkal élő személyek biztonsága.....	4	4. KEZELŐPANEL.....	11
1.2 Általános biztonság.....	5	4.1 A kezelőpanel áttekintése.....	11
2. BIZTONSÁGI UTASÍTÁSOK.....	6	4.2 Kijelző.....	12
2.1 Üzembe helyezés.....	6	5. AZ ELSŐ HASZNÁLAT ELŐTT.....	13
2.2 Elektromos csatlakozás.....	7	5.1 Kezdeti tisztítás.....	14
2.3 Használat.....	8	5.2 Első csatlakoztatás.....	14
2.4 Ápolás és tisztítás.....	9	5.3 Vezeték nélküli kapcsolat	14
2.5 Gőzsütés.....	9	5.4 Szóftver licenck.....	15
2.6 Belső világítás.....	9	5.5 Kezdeti előmelegítés.....	15
2.7 Szolgáltatások.....	9	5.6	
2.8 Ártalmatlanítás.....	9	Hogyan állítsa be: Vízkeménység.....	15
3. TERMÉKLEÍRÁS.....	10	6. NAPI HASZNÁLAT.....	16
3.1 Általános áttekintés.....	10	6.1 Hogyan állítsa be: Sütőfunkciók....	16

6.2	Víztartály.....	17	11.2	Hogyan távolítsa el: Polctartók ...	35
6.3	Használata: Víztartály.....	17	11.3	Hogyan használja: Gőz tisztítás..	35
6.4	Beállítása: Steamify - Gőzölés sütőfunkció.....	18	11.4	Tisztítás emlékeztető.....	36
6.5	Hogyan állítsa be: SousVide sütés.....	20	11.5	Tisztítás: Víztartály.....	36
6.6	Hogyan állítsa be: Előre programozott sütés.....	20	11.6	Használata: Vízkömentesítés.....	37
6.7	Sütőfunkciók.....	20	11.7	Vízkötelenítési emlékeztető.....	38
6.8	Megjegyzések:Konvekciós levegő (nedves).....	23	11.8	Használata: Öblítés.....	38
7.	ÓRAFUNKCIÓK.....	24	11.9	Szárítási emlékeztető.....	39
7.1	Órafunkciók leírása.....	24	11.10	Használata: Szárítás.....	39
7.2	Beállítás módja: Órafunkciók.....	24	11.11		
8.	TARTOZÉKOK HASZNÁLATA.....	27		Eltávolítás és visszaszerelés: Ajtóüveg ek.....	39
8.1	Tartozékok behelyezése.....	27	11.12	Hogyan cserélje: Lámpa.....	40
8.2	Hűshőmérő szenzor.....	27	12.	HIBAE LHÁRÍTÁS.....	41
8.3	Használata: Hűshőmérő szenzor...	28	12.1	Mi a teendő, ha	41
9.	TOVÁBBI FUNKCIÓK.....	29	12.2	Hogyan kezelje: Hibakódok.....	43
9.1	Hogyan mentheti: Kedvencek.....	29	12.3	A szerviz számára szükséges adatok.....	44
9.2	Automatikus kikapcsolás.....	29	13.	ENERGIAHATÉKONYSÁG.....	45
9.3	Hűtőventilátor.....	30	13.1	Termékismertető és termékismertető lap az EU Ecodesign és Energia címkézési Szabályzatának megfelelően.....	45
10.	HASZNOS TANÁCSOK ÉS JAVASLATOK.....	30	13.2	Energiatakarékosság.....	45
10.1	Sütési javaslatok.....	30	14.	A MENÜ FELÉPÍTÉSE.....	46
10.2	Konvekciós levegő (nedves).....	30	14.1	Menü.....	46
10.3	Konvekciós levegő (nedves) - ajánlott tartozékok.....	31	14.2	Almenü ehhez: Tisztítás.....	47
10.4	Ételkészítési táblázatok a bevizsgáló intézetek számára.....	31	14.3	Almenü ehhez: Egyéb funkciók...	47
11.	ÁPOLÁS ÉS TISZTÍTÁS.....	34	14.4	Almenü ehhez: Csatlakoztatás...	48
11.1	Megjegyzések a tisztítással kapcsolatban.....	34	14.5	Almenü ehhez: Beállítás.....	48
			14.6	Almenü ehhez: Servíz.....	49
			15.	EGYSZERŰ!.....	49
			16.	KÖRNYEZETVÉDELMI TUDNIVALÓK... 	51

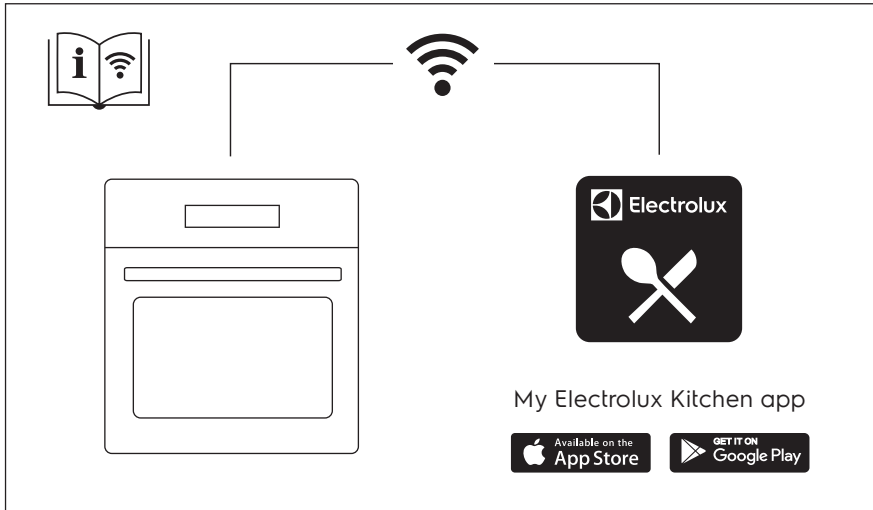

A változtatások jogát fenntartjuk.

1. ⚠ BIZTONSÁGI INFORMÁCIÓK

Az üzembe helyezés és használat előtt gondosan olvassa el a mellékelt útmutatót. A gyártó nem vállal felelősséget a helytelen beszerelés vagy használat miatt keletkezett sérülésekért és károkért. Tartsa biztonságos és elérhető helyen az útmutatót, hogy szükség esetén mindig a rendelkezésére álljon.

1.1 Gyermekek és fogyatékkal élő személyek biztonsága

- Ezt a készüléket 8 év feletti gyermekek, csökkent fizikai, érzékelési vagy szellemi képességekkel rendelkező felnőttek, illetve megfelelő tudással vagy gyakorlattal nem rendelkező személyek csak felügyelet mellett, vagy abban az esetben használhatják, ha megfelelő oktatást kaptak a készülék biztonságos használatára, és megértik az esetleges veszélyeket. A 8 évesnél fiatalabb gyermekek,

illetve a súlyos, komplex fogyatékossgal élő személyek állandó felügyelet nélkül nem tartózkodhatnak a készülék közelében.

- Gondoskodni kell a gyermekek felügyeletéről, hogy ne játsszanak a készülékkel és annak mobil eszközeivel My Electrolux Kitchen .
- Minden csomagolóanyagot tartson távol a gyermekektől, és megfelelően ártalmatlanítsa.
- FIGYELEM: Használat közben a készülék és hozzáférhető részei nagyon felforrósodhatnak. A gyermekeket és kedvenc háziállatokat tartsa távol a készüléktől működés közben, és működés után, lehűléskor.
- Ha rendelkezik gyermekbiztonsági zárral a készülék, akkor azt be kell kapcsolni.
- Gyermekek felügyelet nélkül nem végezhetnek tisztítási vagy karbantartási tevékenységet a készüléken.

1.2 Általános biztonság

- A készülék kizárólag ételkészítési célra szolgál.
- Ezt a készüléket háztartási célú, beltérben történő használatra tervezték.
- Ez a készülék használható irodákban, szállodai vendégszobákban, panziókban, vendégházakban és más hasonló szálláshelyeken, ahol a használat nem haladja meg a háztartási használat (átlagos) szintjét.
- A készülék üzembe helyezését és a hálózati kábel cseréjét csak képešített személy végezheti el.
- A bútorba való beépítés előtt ne használja a készüléket.
- Bármilyen karbantartás megkezdése előtt válassza le a készüléket az elektromos hálózatról.
- Ha a tápkábel megsérül, azt a gyártónak vagy a márkaszerviznek vagy más hasonlóan képzett személynek kell kicserélnie, nehogy elektromos veszélyhelyzet álljon elő.

BIZTONSÁGI UTASÍTÁSOK

- **FIGYELEM:** Az izzó cseréje előtt győződjön meg arról, hogy a készülék ki van kapcsolva, hogy megelőzze áramütést.
- **FIGYELEM:** Használat közben a készülék és hozzáférhető részei nagyon felforrósodhatnak. Ügyeljen arra, hogy ne érintse meg a fűtőelemeket vagy a sütőtér felületét.
- Amikor a sütőből kiveszi vagy behelyezi a tartozékokat vagy edényeket, mindig használjon konyhai edényfogó kesztyűt.
- Kizárólag a készülékhez ajánlott húshőmérő szenzort (maghőmérséklet-érzékelőt) használja.
- A polctartók eltávolításához először a polctartó elejét, majd a hátulját húzza el az oldalfaltól. A polctartókat a kiszereléssel ellentétes sorrendben helyezze vissza.
- A készülék tisztításához ne használjon nagy nyomású gőzt.
- Ne használjon súrolószert vagy éles fém kaparóeszközt a sütőajtó üvegének tisztítására, mivel ezek megkarcolhatják a felületet, ami az üveg megrepedését eredményezheti.

2. BIZTONSÁGI UTASÍTÁSOK

2.1 Üzembe helyezés



FIGYELMEZTETÉS!

A készüléket csak képzett személy helyezheti üzembe.

- Távolítsa el az összes csomagolóanyagot.
- Ne helyezzen üzembe, és ne is használjon sérült készüléket.
- Tartsa be a készülékhez mellékelte üzembe helyezési útmutatóban foglaltakat.
- A készülék nehéz, ezért legyen körültekintő a mozgatásakor. Mindig használjon munkavédelmi kesztyűt és zárt lábbelit.
- Soha ne húzza a készüléket a fogantyújánál fogva.
- A készüléket az üzembe helyezési követelményeknek megfelelő, biztonságos helyre telepítse.
- Tartsa meg a minimális távolságot a többi készüléktől és egységtől.
- A készülék felszerelése előtt ellenőrizze, hogy annak ajtaja akadálytalanul nyitható-e.
- A készülék elektromos hűtőrendszerrel van felszerelve. Ezt az elektromos tápegységgel kell működtetni.
- A beépíthető készüléknek meg kell felelnie a DIN 68930 stabilitási követelményeinek.

Konyhaszekrény minimális magassága (konyhaszekrény minimális magassága a munkalap alatt)

578 (600) mm

Konyhaszekrény szélessége	560 mm
Konyhaszekrény mélysége	550 (550) mm
Készülék elülső részének magassága	594 mm
Készülék hátulsó részének magassága	576 mm
Készülék elülső részének szélessége	595 mm
Készülék hátulsó részének szélessége	559 mm
Készülék mélysége	567 mm
Készülék beépített mélysége	546 mm
Mélység nyitott ajtónál	1027 mm
Szellőzőnyílás minimális mérete. A hátsó oldal alján elhelyezett nyílás	560x20 mm
Hálózati tápkábel hosszúsága. A kábel a hátsó oldal jobb sarkánál helyezkedik el	1500 mm
Rögzítőcsavarok	4x25 mm

2.2 Elektromos csatlakozás



FIGYELMEZTETÉS!

Tűz- és áramütésveszély.

- Minden elektromos csatlakoztatást szakképzett villanyszerelőnek kell elvégeznie.
- A készüléket kötelező földelni.
- Ellenőrizze, hogy az adattáblán szereplő adatok megfelelnek-e a helyi elektromos hálózat paramétereinek.
- Mindig megfelelően felszerelt, áramütés ellen védett aljzatot használjon.
- Ne használjon hálózati elosztókat és hosszabbító kábeleket.
- Ügyeljen a hálózati csatlakozódugó és a hálózati kábel épségére. Amennyiben a készülék hálózati vezetékét ki kell cserélni, a cserét márkaszervizünknel végeztesse el.
- Ügyeljen arra, hogy a hálózati kábelek ne kerüljenek közel, illetve ne érjenek hozzá a készülék ajtajához vagy a készülék alatti rekeszhez, különösen akkor, ha a készülék működik, vagy ajtaja forró.
- A feszültség alatt álló és szigetelt alkatrészek érintésvédelmi részeit úgy kell rögzíteni, hogy szerszám nélkül ne lehessen eltávolítani azokat.
- Csak az üzembe helyezés befejezése után csatlakoztassa a hálózati csatlakozódugót a hálózati csatlakozóaljzatba. Ügyeljen arra, hogy a hálózati dugasz üzembe helyezés után is könnyen elérhető legyen.

- Amennyiben a hálózati konnektor rögzítése laza, ne csatlakoztassa a csatlakozódugót hozzá.
- A készülék csatlakozásának bontására, soha ne a hálózati kábelnél fogva húzza ki a csatlakozódugót. A kábelt mindig a csatlakozódugónál fogva húzza ki.
- Kizárólag megfelelő szigetelőberendezést alkalmazzon: hálózati túlterhelésvédő megszakítót, biztosítékot (a tokból eltávolított csavaros típusú biztosítékot), földzárlatkioldót és védőrelét.
- Az elektromos készüléket szigetelőberendezéssel kell ellátni, amely lehetővé teszi, hogy minden fázison leválassza a készüléket az elektromos hálózatról. A szigetelőberendezésnek legalább 3 mm-es érintkezőtávolsággal kell rendelkeznie.
- Ez a készülék hálózati csatlakozókábelrel és dugasszal kerül szállításra.

2.3 Használat



FIGYELMEZTETÉS!

Sérülés-, égés-, áramütés- és robbanásveszély.

- Ne változtassa meg a készülék műszaki jellemzőit.
- Ügyeljen arra, hogy a szellőzőnyílásokat ne zárja el semmi.
- Működés közben ne hagyja felügyelet nélkül a készüléket.
- Minden használat után kapcsolja ki a készüléket.
- Körültekintően járjon el, ha működés közben kinyitja a készülék ajtaját. Forró levegő távozhat a készülékből.
- Ne működtesse a készüléket nedves kézzel, vagy amikor az vízzel érintkezik.
- Ne gyakoroljon nyomást a nyitott ajtóra.
- Ne használja a készüléket munka- vagy tárolófelületként.
- Óvatosan nyissa ki a készülék ajtaját. Az alkoholtartalmú alkotóelemek alkoholos levegőelegyet hozhatnak létre.
- Ügyeljen arra, hogy szikra vagy nyílt láng ne legyen a készülék közelében, amikor kinyitja az ajtót.
- Ne tegyen gyúlékony anyagot vagy gyúlékony anyaggal szennyezett tárgyat a készülékbe, annak közelébe, illetve annak tetejére.
- Wifi-jelszavát bizalmasan kezelje, ne ossza meg másokkal.



FIGYELMEZTETÉS!

A készülék károsodásának veszélye áll fenn.

- A zománc károsodásának vagy elszíneződésének megelőzéséhez:
 - ne tegyen edényt vagy egyéb tárgyat közvetlenül a készülék sütőterének aljára.
 - ne tegyen alufóliát közvetlenül a készülék sütőterének aljára.
 - ne engedjen vizet a forró készülékbe.
 - a főzés befejezése után ne tárolja a nedves edényeket vagy az ételt a készülékben.
 - a tartozékok kivételekor vagy berakásakor óvatosan járjon el.
- A zománc vagy rozsdamentes acél elszíneződése nincs hatással a készülék teljesítményére.
- A nagy nedvességtartalmú sütemények esetében mély tepsit használjon a sütéshez. A gyümölcsök leve maradandó foltokat ejthet.
- Főzés közben a készülék ajtaját mindig tartsa csukva.
- Ha a készüléket bútorlap (pl. ajtó) mögött helyezi el, ügyeljen arra, hogy az ajtó soha ne legyen becsukva, amikor a készülék működik. A hő és a nedvesség felhalmozódhat a zárt

bútorlap mögött, és ennek következtében károsodhat a készülék, a készülék borítása vagy a padló. Használat után ne csukja be addig a bútorlapot, míg a készülék teljesen le nem hűlt.

2.4 Ápolás és tisztítás



FIGYELMEZTETÉS!

Személyi sérülés, tűz vagy a készülék károsodásának veszélye áll fenn.

- Karbantartás előtt kapcsolja ki a készüléket, és húzza ki a hálózati csatlakozódugót a csatlakozóaljzattól.
- Ellenőrizze, hogy lehűlt-e a készülék. Máskülönb fennáll a veszély, hogy az üveglapok eltörnek.
- A sütőajtó sérült üveglapját haladéktalanul cserélje ki. Forduljon a márkaszervizhez.
- Rendszeresen tisztítsa meg a készüléket, hogy elkerülje a felület károsodását.
- A készüléket puha, nedves ruhával tisztítsa. Csak semleges tisztítószer használjon. Ne használjon súrolószert, súrolószivacsot, oldószert vagy fém tárgyat.
- Amennyiben sütőtisztító aeroszolt használ, tartsa be a tisztítószer csomagolásán feltüntetett biztonsági utasításokat.

2.5 Gőzsütés



FIGYELMEZTETÉS!

Égési sérülés és a készülék károsodásának veszélye áll fenn.

- A kiszabaduló gőz égési sérülést okozhat:
 - Körültekintően járjon el, ha a funkció működése közben kinyitja a készülék ajtaját. Gőz szabadulhat ki.
 - Gőz sütés után óvatosan nyissa ki a készülék ajtaját.

2.6 Belső világítás



FIGYELMEZTETÉS!

Vigyázat! Áramütés-veszély!

- A termékben található izzó(k)ra és a külön kapható pótizzókra vonatkozó tudnivalók: Ezek az izzók arra készültek, hogy megfeleljenek a háztartási készülékekben fennálló szélsőséges fizikai feltételeknek, mint például hőmérséklet, rezgés, magas páratartalom, illetve arra használatosak, hogy jelezzék a készülék működési állapotát. Nem alkalmasak egyéb felhasználásra, valamint helyiségek megvilágítására.
- Ez a termék egy G energiahatékonysági osztályú fényforrást tartalmaz.
- Kizárólag az eredetivel megegyező műszaki jellemzőkkel rendelkező lámpát használjon.

2.7 Szolgáltatások

- A készülék javítását bízza a márkaszervizre.
- Mindig eredeti cserealkatrészt használjon.

2.8 Ártalmatlanítás



FIGYELMEZTETÉS!

Sérülés- vagy fulladásveszély.

- A készülék ártalmatlanítására vonatkozó tájékoztatásért lépjen kapcsolatba a helyi hatóságokkal.

TERMÉKLEÍRÁS

- Válassza le a készüléket az elektromos hálózatról.
- A készülék közelében vágja át a hálózati kábelt, és tegye a hulladékba.
- Szerelje le az ajtókilincset, hogy megakadályozza gyermekek vagy háziállatok készülékben rekedését.

3. TERMÉKLEÍRÁS

3.1 Általános áttekintés

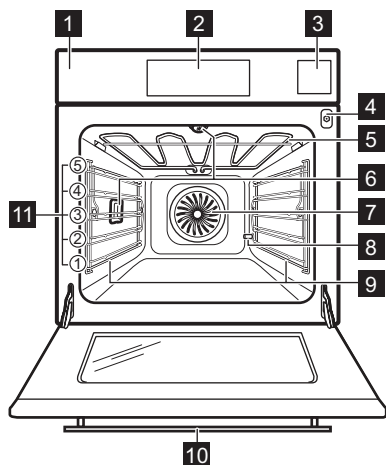

- 1 Kezelőpanel
- 2 Kijelző
- 3 Víztartály
- 4 Hűhőmérő szenzor csatlakozója
- 5 Fűtőbetét
- 6 Lámpa
- 7 Ventilátor
- 8 Kifolyócső vízkömentesítése
- 9 Polctartó, eltávolítható
- 10 Kamera a fogantyúban
- 11 Polcpozíciók

3.2 Tartozékok

Sütőrács

Főzőedényekhez, tortaformákhoz, valamint hússütéshez.

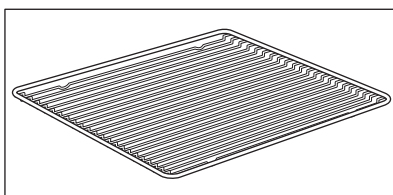

Sütő tálca

Tortákhoz és süteményekhez.

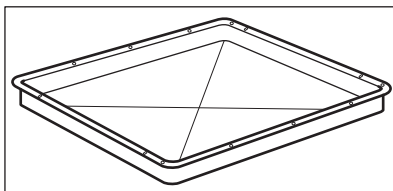

Mély tepsi

Sütemények és húsok sütéséhez, illetve zsírfelfogó edényként.

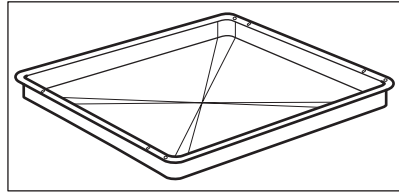

Hűhőmérő szenzor

Az étel belsejében történő hőmérséklet méréséhez.

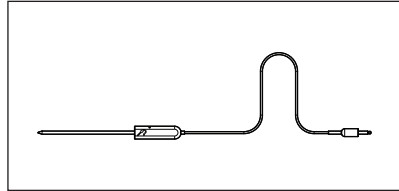

Teleszkópos sínek

A tepsi és huzalpolcok könnyebb behelyezéséhez és eltávolításához.

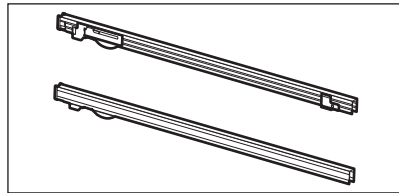

Gőzölő készlet

Egy perforálatlan és egy perforált edény. A gőzölő készlet elvezeti a lecsapódó vizet az ételről párolás közben. Zöldségek, halak, csirkemell elkészítésénél használandó. A készlet nem alkalmas vízben áztatandó étel elkészítéséhez, pl. rizs, polenta (árpalisztból és kukoricalisztből készült kása), tészta.

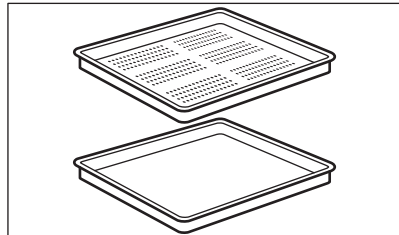

Kamerapajzs

Megelőzi a fénytükröződést a fotókon.

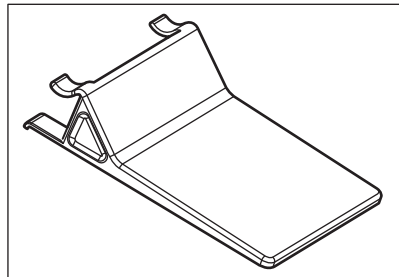

4. KEZELŐPANEL

4.1 A kezelőpanel áttekintése

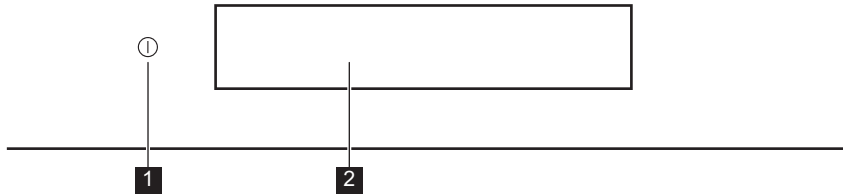

1	BE / KI	Tartsa nyomva a készülék be- és kikapcsolásához.
2	Kijelző	A készülék aktuális beállításait mutatja.

<p>Nyomja meg a</p>	<p>Áthelyezés</p>	<p>Tartsa nyomva</p>
Érintse meg ujjhegygel a felületet.	Húzza végig az ujját a felületen.	Érintse meg a felületet 3 másodpercre.





4.2 Kijelző

	<p>A kijelző a maximális számú beállított funkcióval.</p> <ul style="list-style-type: none"> A. Menü / Vissza B. Wi-Fi (csak a kijelölt modellek) C. Pontos idő D. Információ E. Időzítő F. Hőhőmérő szenzor (csak a kijelölt modellek) G. START/LEÁLLÍTÁS H. Hőmérséklet I. Folyamatjelző sáv / Csúsztatás J. Tovább K. Sütőfunkciók
--	--



Kijelző visszajelzői

Alapvető visszajelzők - a kijelzőn való mozgáshoz.





AZ ELSŐ HASZNÁLAT ELŐTT

 OK Választás / beállítás / beállítás meg erősítése.	 A választás / beállítás meg erősítése vagy visszalépés egy szinttel a menüben.	 Visszalépés egy szinttel a menüben / utolsó lépés visszavonása.	 A kiegészítő funkciók be- és kikapcsolása.
---	---	--	---



Figyelmeztető hangjelzés funkció visszajelzők - amikor a beállított főzési idő véget ér, hangjelzés hallható.

 A funkció be van kapcsolva.	 A funkció be van kapcsolva. A főzés automatikusan leáll.	 A figyelmeztető hangjelzés ki van kapcsolva.
--	--	---

Időzítő visszajelzők

 A funkció beállítása: Késleltetett indítás.	 A beállítás törlése.	 Az időzítő az ajtó bezárása után indul.	 Az időzítő akkor indul, amikor a készülék eléri a beállított hőmérsékletet.	 Amikor a főzés indul, az időzítő bekapcsol.
--	---	--	--	--

Wi-Fi visszajelzők - a készülék Wi-Fi-hálózathoz csatlakoztatható.

 Wi-Fi csatlakozás be van kapcsolva.	 Wi-Fi csatlakozás ki van kapcsolva.
---	---

Távírányítás visszajelző - a készülék távvezérelhető.

 Távírányítás bekapcsolva.
--

5. AZ ELSŐ HASZNÁLAT ELŐTT





FIGYELMEZTETÉS!

Lásd a „Biztonság” című fejezetet.

AZ ELSŐ HASZNÁLAT ELŐTT

5.1 Kezdeti tisztítás

		
1. lépés	2. lépés	3. lépés
Vegyen ki minden tartozékot a sütőtérből, és a kivehető polctartókat is távolítsa el.	Kizárólag mikroszálas ruhával, langyos vízzel és enyhe mosogatószerrel tisztítsa meg a készüléket és a tartozékokat.	Helyezze vissza a készülékbe a tartozékokat és a kivehető polctartókat.

5.2 Első csatlakoztatás



Az első csatlakoztatás után a kijelzőn üdvözlő üzenet jelenik meg.

A következőket kell beállítania: Nyelv, Kijelző fényerő, Figyelmeztető hangerő, Vízkeménység, Pontos idő, Vezeték nélküli kapcsolat.

5.3 Vezeték nélküli kapcsolat

A berendezés csatlakoztatásához a következőkre van szüksége:

- Vezeték nélküli hálózat internet kapcsolattal.
- Ugyanahhoz a vezeték nélküli hálózathoz csatlakoztatott mobil eszköz.

1. lépés	Töltse le a mobilos alkalmazást My Electrolux Kitchen , és kövesse az utasításokat a következő lépésekhez.
2. lépés	Kapcsolja be a készüléket.
3. lépés	Nyomja meg:  . Válassza ezt: Beállítások / Csatlakoztatás.
4. lépés	 - csúsztassa vagy nyomja meg a funkció bekapcsolásához: Wi-Fi.
5. lépés	Válassza ki az internetkapcsolattal rendelkező vezeték nélküli hálózatot. A készülék vezeték nélküli modulja 90 másodpercen belül működni kezd.



Frekvencia	2,4 GHz WLAN
	2412 - 2484 MHz
Protokoll	IEEE 802.11b DSSS/802.11g/n OFDM
Max. teljesítmény	EIRP < 20 dBm (100 mW)

5.4 Szoftver licenck

A termékben alkalmazott szoftver olyan alkotóelemeket tartalmaz, melyek ingyenes és nyílt forrású szoftveren alapulnak. Az Electrolux elismeri és háláját fejezi ki a nyílt szoftvert megalkotó és a robotikai közösségeknek a fejlesztési projektben való hozzájárulásukért. Ahhoz, hogy hozzáférjen ezen ingyenes és nyílt forrású szoftverkomponensek forráskódjához (melyek licencfeltételei megkövetelik a közzétételt), és hogy megtekintse ezek teljes körű szerzői jogi adatait és vonatkozó licencfeltételeit, kérjük, látogasson el a következő oldalra: <http://electrolux.opensoftwarerepository.com> (GTM3 mappa).





5.5 Kezdeti előmelegítés

Az első használat előtt hevítse fel az üres sütőt.

1. lépés	Vegyen ki minden tartozékot a sütőtérből és a kivehető polctartót is távolítsa el.
2. lépés	Állítsa be a maximális hőmérséklet ennél a funkciónál:  funkciót. Hagyja 1ó hosszágig működni a sütőt.
3. lépés	Állítsa be a maximális hőmérséklet ennél a funkciónál:  funkciót. Hagyja 15perc hosszágig működni a sütőt.
<p>i Előfűtés közben szagot és fűstöt bocsáthat ki a sütő. Ügyeljen arra, hogy a helyiség szellőztetve legyen.</p>	





5.6 Hogyan állítsa be: Vízkeménység

Amikor csatlakoztatja a sütőt az elektromos hálózathoz, be kell állítania a vízkeménységet. Használja a gőzölő készlethez mellékelt indikátorpapírt.

			
1. lépés	2. lépés	3. lépés	4. lépés
Tartsa az indikátorpapírt a vízbe kb. 1 másodpercig. Ne tegye az indikátorpapírt folyó víz alá.	A felesleges víz eltávolításához rázza meg az indikátorpapírt.	1 perc elteltével ellenőrizze a vízkeménységet az alábbi táblázat segítségével.	A vízkeménység beállítása: Menü / Beállítások / Beállítás / Vízkeménység.
<p>i Az indikátorpapír színei folyamatosan változnak. A vízkeménység ellenőrzését a tesztet követően egy percen belül végezze el.</p>			
<p>A vízkeménység szintjét a következő menüben módosíthatja: Beállítások / Beállítás / Vízkeménység.</p>			

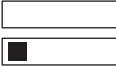
A táblázat ismerteti a vízkeménységi tartományt (dH) a hozzá tartozó kalciumtartalommal és vízminőségi besorolással. Állítsa be a vízkeménységet a táblázatnak megfelelően.

NAPI HASZNÁLAT

Vízkeménység		Indikátorpa- pír	Kalciumtartalom (mmol/l)	Kalciumtartalom (mg/l)	Vízminőség szintje
Szint	dH				
1	0 - 7		0 - 1.3	0 - 50	lágy
2	8 - 14		1.4 - 2.5	51 - 100	mérsékelten kemény
3	15 - 21		2.6 - 3.8	101 - 150	kemény
4	≥ 22		≥ 3,9	≥ 151	nagyon kemény

Amikor a csapvíz keménységének értéke 4, palackozott vízzel töltsé fel a víztartályt.

6. NAPI HASZNÁLAT



FIGYELMEZTETÉS!

Lásd a „Biztonság” című fejezetet.

6.1 Hogyan állítsa be: Sütőfunkciók

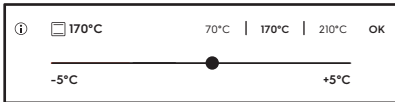
1. lépés	Kapcsolja be a sütőt.
2. lépés	Válasszon egy sütőfunkciót. A kijelzőn megjelennek az alapértelmezett sütőfunkciók. További sütőfunkciók megtekintéséhez nyomja meg ezt a gombot: ● ● ● funkciót.
3. lépés	Nyomja meg: °C. A kijelző a hőmérséklet-beállításokat mutatja. 
4. lépés	Mozgassa az ujját a csúszkán a hőmérséklet beállításához.
5. lépés	Nyomja meg: OK funkciót.
6. lépés	Nyomja meg: START funkciót. Hűhőmérő szenzor - a hűhőmérő szenzor a főzési folyamat előtt vagy alatt bármikor csatlakoztatható.

STOP - nyomja meg a sütőfunkció kikapcsolásához.

7. lépés Kapcsolja ki a sütőt.

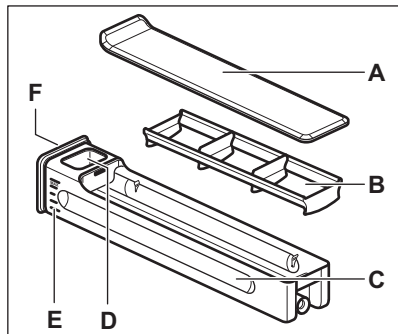

6.2 Víztartály



- A. Fedél
- B. Hullámtörő
- C. Fiók
- D. Vízbetöltő nyílás
- E. Skála
- F. Elülső burkolat

6.3 Használata: Víztartály

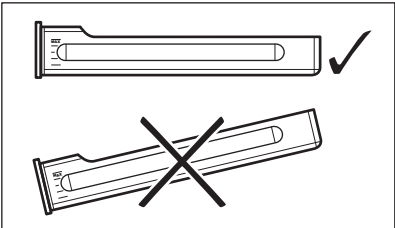
<p>1. lépés</p>	<p>Nyomja meg a víztartály elején levő burkolatot.</p>	<p>The diagram illustrates a hand pressing the front cover of the water tank, which is labeled 'KAPIL'.</p>
<p>2. lépés</p>	<p>Töltse fel a víztartályt a maximális szintig. Ez két módon végezhető el:</p>	
	<p>A: Hagyja a víztartályt a sütőben, és töltsön bele vizet egy edényből.</p>	<p>B: Vegye ki a víztartályt sütőből, és a víz-csapból töltsé fel.</p>



3. lépés	A víz kicsöppenésének elkerüléséhez vízszintes helyzetben vigye a víztartályt.	
4. lépés	A víztartályt feltöltés után ugyanabba a helyzetbe tegye vissza a helyére. Addig nyomja az elülső burkolatot, míg a víztartály teljesen a helyére nem kerül a sütőben.	
5. lépés	Minden használat után ürítse ki a víztartályt!	
<div style="border: 1px solid black; padding: 5px;">  VIGYÁZAT! A víztartályt tartsa távol a forró felületektől. </div>		

6.4 Beállítása: Steamify - Gőzölés sütőfunkció

1. lépés	Kapcsolja be a sütőt.	
2. lépés	Nyomja meg a  gombot. Állítsa be a gőzben sütés funkciót.	
3. lépés	Nyomja meg: °C. A kijelző a hőmérséklet-beállításokat mutatja.	
4. lépés	Állítsa be a hőmérsékletet. A gőzöléses sütőfunkciók típusa a beállított hőmérséklettől függ.	
Gőz gőzöléshez 50 - 100 °C		Ideális zöldségek, gabonafélék, hüvelyesek, tenger gyümölcsei, pástétomok és kanalas desszertek gőzöléséhez.
Gőz sütéshez 105 - 130 °C		Ideális dinsztelt és párolt hús vagy hal, kenyér és szárnyas, valamint sajtorta és zöldség/hús felfújtak készítéséhez.
Gőz gyenge pirításhoz 135 - 150 °C		Ideális hús, zöldség/hús felfújtak, töltött zöldségek, hal és csöben sülték készítéséhez. A gőz és a hő kombinálása révén a hús porhanyóssá, szaftossá és ropogós felületűvé válik. Ha beállítja az időzítőt, a grill automatikusan bekapcsol a sütés utolsó néhány percében, hogy az ételt gyengéden megpirítsa.

<p>Gőz sütéshez (tészta vagy hús) 155 - 230 °C</p>	<p>Ideális pörkölt és sült ételekhez hús, hal, szárnyas, leveles tésztából készült töltött aprósütemény, gyümölcslepény, muffin, csőben sült ételek, zöldségek és péksütemények készítéséhez.</p> <p>Ha beállítja az időzítőt, és az ételt az első polcszintre helyezi, az alsó sütés funkció automatikusan bekapcsol a sütési folyamat utolsó néhány percében, hogy az ételnek ropogós aljat adjon.</p>
<p>5. lépés</p>	<p>Nyomja meg: OK funkciót.</p>
<p>6. lépés</p>	<p>Nyomja meg a víztartály fedelét a kinyitáshoz és eltávolításhoz.</p>
<p>7. lépés</p>	<p>Hideg vízzel töltsse fel a víztartályt a maximális szintig (kb. 950 ml). Ez a vízmennyiség kb. 50 percre elegendő.</p> <div data-bbox="210 603 1028 721" style="border: 1px solid black; padding: 5px;"> <p> FIGYELMEZTETÉS! Csak hideg csapvizet használjon. Ne használjon szűrt (demineralizált) vagy desztillált vizet. Ne használjon egyéb folyadékokat. Ne töltsön a víztartályba gyúlékony vagy alkoholtartalmú folyadékot.</p> </div> <p>Segítségül használja a víztartályon levő skálát.</p>
<p>8. lépés</p>	<p>Szükség esetén a víztartály külsejét puha kendővel törölje át. Tolja a víztartályt az eredeti helyzetébe.</p>
<p>9. lépés</p>	<p>Nyomja meg: START funkciót. A gőz kb. 2 perc elteltével megjelenik. Amikor a sütő eléri a beállított hőmérsékletet, hangjelzés hallható.</p>
<p>10. lépés</p>	<p>Amikor a víztartály kiürül, hangjelzés hallható. Töltsse fel újra a víztartályt. A sütés végén a hűtőventilátor gyorsabban forog a gőz eltávolítása érdekében. Az elkészítési idő végén hangjelzés hallható.</p>
<p>11. lépés</p>	<p>Kapcsolja ki a sütőt.</p>
<p>12. lépés</p>	<p>A sütés befejezése után ürítse ki a víztartályt.</p>
<p>13. lépés</p>	<p>A maradék víz lecsapódhat a sütőtérben. Sütés után óvatosan nyissa ki a sütő ajtaját. Miután a sütő lehűlt, puha kendővel törölje szárazra a sütőtérrel.</p>

6.5 Hogyan állítsa be: SousVide sütés

1. lépés	Kapcsolja be a sütőt. A kijelzőn megjelennek az alapértelmezett sütőfunkciók. További sütőfunkciók megtekintéséhez nyomja meg ezt a gombot: ● ● ● funkciót.
2. lépés	Nyomja meg:  . Nyomja meg ezt: OK funkciót.
3. lépés	Nyomja meg:  . Állítsa be az időzítőt.
4. lépés	Nyomja meg: OK funkciót.
5. lépés	Nyomja meg: °C. Állítsa be a hőmérsékletet, majd erősítse meg.
6. lépés	Nyomja meg: START funkciót.
7. lépés	Víz maradhat a vákuumzacskókon és a sütőtérben. Sütés után óvatosan nyissa ki a sütő ajtaját. A vákuumzacskókat egy tányér és egy konyharuha segítségével vegye ki. Amikor a sütő lehűlt, egy szivaccsal távolítsa el a sütőtér aljából a vizet. Puha törőruhával törölje szárazra a sütőteret.

6.6 Hogyan állítsa be: Előre programozott sütés



Az almenüben szereplő összes ételhez van javasolt funkció és hőmérséklet. Beállíthatja az időt és a hőmérsékletet.

Egyes ételek főzéséhez az alábbiak is használhatók:

- Hűshőmérő szenzor









Az étel megfőzöttségének szintje:

- Véres vagy Kevesebb
- Közepes
- Jól átsütve vagy Tovább

1. lépés	Kapcsolja be a sütőt.
2. lépés	Nyomja meg:  funkciót.
3. lépés	Nyomja meg:  . Adja meg ezt: Előre programozott sütés.
4. lépés	Válasszon ki egy fogást vagy ételfajtát.
5. lépés	Nyomja meg: START funkciót.





6.7 Sütőfunkciók

HAGYOMÁNYOS









Sütőfunkció	Alkalmazás
 Grill	Vékony szelet élelmiszerek grillezéséhez és pirítós készítéséhez.
 Infrasütés	Nagy sült húsdarabok vagy nem kicsontozott szárnyas sütéséhez egy polcszinten. Csőben sütéshez és pirításhoz.
 Hőlégbefúvás, nagy hőfok	Sütés egyszerre maximum három sütőszinten, illetve aszalás. 20-40 °C-kal alacsonyabbra állítsa a sütő hőmérsékletét, mint ennél: Alsó + felső sütés.
 Fagyasztott ételek	Készételek (pl. sült burgonya, steak burgonya vagy tavaszi tekercs) ropogóssá tételéhez.
 Alsó + felső sütés	Egy sütőszinten történő sütéshez, valamint pörköléshez.
 Pizza funkció	Pizza sütéséhez. Intenzív pirításhoz és ropogós aljú ételek készítéséhez.
 Alsó sütés	Ropogós aljú sütemények készítéséhez és étel tartósításához.
 Steamify	A gőz gőzöléshez, pároláshoz, gyengéd barnításhoz, tészta- és hússütéshez használja.

SPECIÁLIS BEÁLLÍTÁSOK

Sütőfunkció	Alkalmazás
 Tartósítás	Tartósított zöldségek, például savanyúság készítéséhez.

Sütőfunkció	Alkalmazás
 Aszalás	Szeletelt gyümölcs, zöldség és gomba aszalásához.
 Joghurt funkció	Joghurt készítéséhez. A sütőlámpa ennél a funkciónál nem világít.
 Edény Melegítés	A tányérok tároláshoz való előmelegítésére.
 Kiolvasztás	Élelmiszerek felolvasztásához (zöldségek és gyümölcsök). A felolvasztás időtartama a fagyasztott étel méretétől és mennyiségétől függ.
 Csőben sütés	Sütőben készíthető fogásokhoz, mint a lasagna és burgonyafelfújt. Csőben sütéshez és pirításhoz.
 Hőlégbefúvás, Kis Hőfok	Különösen porhanyós, szaftos sülték készítéséhez.
 Melegen tartás	Élelmiszerek melegen tartásához.
 Konvekciós levegő (nedves)	A funkciót arra tervezték, hogy energiát takarítson meg a főzés során. A funkció használatakor a sütőtér hőmérséklete eltérhet a beállított hőmérséklettől. A készülék a maradékhőt használja fel. A fűtési teljesítmény lecsökkenhet. További tudnivalóként olvassa el a „Napi használat” c. fejezetben ezt a részt; Megjegyzések: Konvekciós levegő (nedves).

GŐZÖLÉS

Sütőfunkció	Alkalmazás
 SousVide sütés	A funkció neve alacsony hőmérsékleten, vákuumzárású műanyag tasakokban történő sütésre utal. További információkért olvassa el az alábbi SousVide sütés című részt, valamint a sütési táblázatokban található „Hasznos tanácsok és tippek” című fejezetet.
 Regenerálódás	Az étel gőzzel történő újramelegítése megakadályozza a felület kiszáradását. A hő kémelő és egyenletes módon oszlik el, így az étel íze és aromája ugyanolyan lesz, mint az elkészült ételé. Ez a funkció az étel közvetlenül a tányéron történő újramelegítésére használható. Egyszerre több tányért is felmelegíthet, különböző polcszintek használatával.
 Kenyér	A funkcióval kenyér és zsemle készíthető nagyon jó, professzionális minőségben a ropogósság, a szín és a kéreg fényének szempontjából.
 Tészta kelesztés	A kelt tészta kelesztésének felgyorsítására. Megóvja a tészta felületét a kiszáradástól, és megtartja a tészta puhaságát.
 Vital Sütés	Zöldségek, köretek és hal párolása
 Páratartalom, magas	A funkció alkalmas olyan finom ételek elkészítéséhez, mint a pudingok, lepények, Terrine (pástétom) és halak.
 Páratartalom, közepes	A funkció dinsztelt és párolt húsok, valamint kenyér és édes kelt tészták sütésére alkalmas. A gőz és a hő kombinálása miatt a hús szaftossá és puhává válik, a kelt tésztájú sütemények pedig ropogóssá és fényessé válnak.
 Páratartalom, alacsony	Ez a funkció húsokhoz, szárnyasokhoz, sütőedényekhez és felfújtakhoz használható. A gőz és a hő kombinációjának köszönhetően a hús puha, szaftos állagúvá és kérges felületűvé válik.

6.8 Megjegyzések: Konvekciós levegő (nedves)

A funkció megfelel a szabványok szerinti energiahatékonysági besorolásnak és az ökológiai kialakításra vonatkozó követelményeknek (a(z) EU 65/2014 és EU 66/2014 szerint). Vizsgálati módszerek az alábbi szabványoknak megfelelően: IEC/EN 60350-1.



A sütőajtót sütés közben be kell csukni, hogy a funkció ne legyen megszakítva, és hogy a sütő a lehető legnagyobb energiahatékonysággal működjön.

A funkció használatakor a sütővilágítás 30 másodperc elteltével automatikusan kikapcsol. Főzési útmutatásokért olvassa el a „Hasznos tanácsok és javaslatok” című fejezetet és a Konvekciós levegő (nedves) című fejezetet. Általános energiatakarékosági javaslatokért olvassa el az „Energiahatékonyság” fejezet Energiatakarékoság c. részét.

7. ÓRAFUNKCIÓK

7.1 Órafunkciók leírása

Órafunkció	Alkalmazás
Főzési idő	A sütés hosszúságának beállításához. Maximum 23 ó 59 perc.
Indítási kritérium	Segítségével beállítható, hogy az időzítő mikor kezdjen el visszaszámlálni.
Művelet befejezése	Segítségével beállítható, hogy mi történjen, amikor az időzítő befejezte a visszaszámlálást.
Késleltetett indítás	Sütés elindításának és / vagy befejezésének késleltetése.
Idő kiterjesztés	A sütési idő meghosszabbítása.
Emlékeztető	Visszaszámlálás beállítása. Legfeljebb 23 ó 59 perc. Ez a funkció nincs hatással a készülék működésére.



Indítási kritérium	Megjegyzés
-	Az időzítő indul, amikor bekapcsolják.
	Az időzítő indul az ajtó bezárása után.
	Amikor a főzés indul, az időzítő indul.
	Az időzítő akkor indul, amikor a készülék eléri a beállított hőmérsékletet.

7.2 Beállítás módja: Órafunkciók

Az óra beállítása	
1. lépés	Nyomja meg:  funkciót.

Az óra beállítása	
2. lépés	Nyomja meg: Beállítások / Beállítás / Pontos idő.
3. lépés	Csúsztassa, majd nyomja meg az óra beállításához. Nyomja meg: OK vagy  .



Főzési időtartam beállítása	
1. lépés	Válassza ki a sütőfunkciót, majd állítsa be a hőmérsékletet.
2. lépés	Nyomja meg:  funkciót.
3. lépés	Csúsztassa, majd nyomja meg az óra beállításához. Nyomja meg: OK funkciót. Az időzítő azonnal megkezdí a visszaszámlálást.

A sütés kezdete / vége kiegészítő funkció kiválasztása	
1. lépés	Válassza ki a sütőfunkciót, majd állítsa be a hőmérsékletet.
2. lépés	Nyomja meg:  funkciót.
3. lépés	Nyomja meg: ● ● ● funkciót.
4. lépés	Nyomja meg: Indítási kritérium / Művelet befejezése.
5. lépés	Válassza ki a kívánt lehetőséget: Indítási kritérium / Művelet befejezése.
6. lépés	Nyomja meg: OK vagy  .

Sütés indításának késleltetése és a sütés befejezése	
1. lépés	Nyomja meg:  funkciót.
2. lépés	Csúsztassa, majd nyomja meg az óra beállításához. Nyomja meg: OK funkciót.

Indítás késleltetése a sütés befejezésének beállítása nélkül	
1. lépés	Válasszon ki egy sütőfunkciót és a hőmérsékletet.

Indítás késleltetése a sütés befejezésének beállítása nélkül

2. lépés	Nyomja meg:  funkciót.
3. lépés	Nyomja meg: ● ● ● funkciót.
4. lépés	Nyomja meg: Késleltetett indítás.
5. lépés	Válassza ki az értéket. Nyomja meg:  funkciót.



Idő kiterjesztés beállítása

Ha a főzési időtartamból 10% maradt fenn, és az étel nem tűnik késznek, az időtartam meghosszabbítható. A sütőfunkciót is módosíthatja.

1. lépés	Nyomja meg a megfelelő idő ikont a főzési időtartam meghosszabbításához.
2. lépés	Emellett módosításhoz kiválaszthatja a megfelelő sütőfunkciót is.

Mi a helyzet akkor, ha célszerűbb módosítani az idő kiterjesztést?

Az idő kiterjesztés nullázható.

1. lépés	Nyomja meg:  funkciót.
2. lépés	Válassza ki az értéket a csúszkán, vagy nyomja meg a megfelelő idő ikonok egyikét az idő beállításához.
3. lépés	Nyomja meg:  funkciót.

Az időzítő beállításának módosítása

1. lépés	Válassza ki az értéket a csúszkán, vagy nyomja meg a megfelelő idő értéket az időzítő értékének módosításához.
2. lépés	Nyomja meg:  funkciót.

A sütés alatt bármikor módosítható a beállított idő.

8. TARTOZÉKOK HASZNÁLATA



FIGYELMEZTETÉS!

Lásd a „Biztonság” című fejezetet.

8.1 Tartozékok behelyezése

A felül található mélyedés a biztonságot növeli. Ezek a mélyedések megakadályozzák a megbillenést. A polc körüli magas perem megakadályozza a főzőedény lecsúszását a polcról.

Sütőrács:

Csúsztassa be a polcot a polctartó vezető-sínjei közé,.

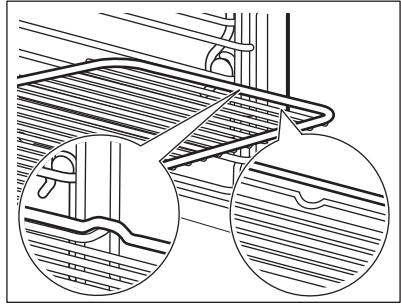

Sütő tálca / Mély tepsi:

Csúsztassa be a tálcát a polctartó vezető-sínjei közé.

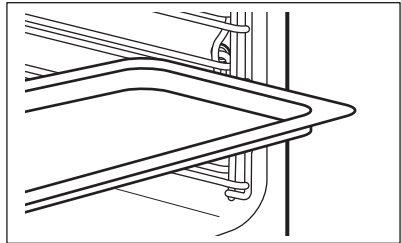

8.2 Húshőmérő szenzor

Húshőmérő szenzor - méri a hőmérsékletet az étel belsejében. Valamennyi sütőfunkció mellett használhatja.

Két hőmérsékletet kell beállítani:



A sütő hőmérsékletét: minimum 120 °C.



A maghőmérsékletet.

A legjobb sütési eredmény eléréséhez:

A hozzávalók legyenek szobahőmérsékletűek.



Ne használja folyékony állagú ételekhez.



Sütés közben az érzékelőnek végig az ételben kell maradnia.

TARTOZÉKOK HASZNÁLATA

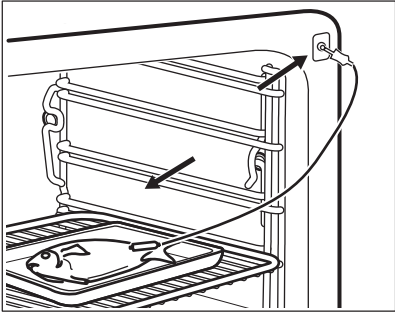
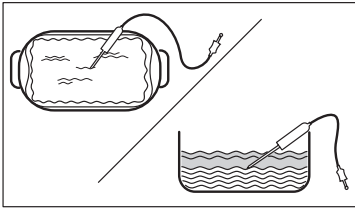
A sütő kiszámítja az ételkészítés hozzávetőleges befejezési idejét. Ez függ az étel mennyiségétől, a beállított sütőfunkciótól és hőmérséklettől.

8.3 Használata: Húshőmérő szenzor



1. lépés	Kapcsolja be a sütőt.
2. lépés	Válasszon egy sütőfunkciót és, ha szükséges, a sütő hőmérsékletét.
3. lépés	Helyezze be: Húshőmérő szenzor.
Hús, szárnyas és hal	Zöldség/hús felfújtak
Helyezze be ennek a hegyét: Húshőmérő szenzor a hús vagy a hal középebe, lehetőleg a legvastagabb résznél. Győződjön meg arról, hogy a következő leaglább 3/4-e: Húshőmérő szenzor az étel belsejében van.	Helyezze be ennek a hegyét: Húshőmérő szenzor pontosan a casserole közepében. Húshőmérő szenzor maradjon a sütés alatt stabilan, ugyanabban a pozícióban. Ennek eléréséhez használjon egy szilárd hozzávalót. A sütőedény peremével támassza alá a következő szilikon fogantyúját: Húshőmérő szenzor. A következő hegye: Húshőmérő szenzor ne érintse meg a sütőedény alját.
	
4. lépés	Csatlakoztassa Húshőmérő szenzor a sütő elején lévő aljzatba. A kijelzőn a pillanatnyi hőmérséklet jelenik meg ennél: Húshőmérő szenzor.
5. lépés	 - a gomb megnyomásával állítsa be a szenzor maghőmérsékletét.
6. lépés	<ul style="list-style-type: none">• • • - nyomja meg a megfelelő kiegészítő funkció beállításához:• Figyelmeztető hangjelzés - amikor az étel eléri a megfelelő maghőmérsékletet, hangjelzés hallható.• Figyelmeztető jelzés és sütés vége - amikor az étel eléri a megfelelő maghőmérsékletet, hangjelzés hallható, és a sütő leáll.• Csak hőmérséklet-kijelzés - a kijelző az aktuális maghőmérsékletet jeleníti meg.

7. lépés	Válassza ki a kiegészítő funkciót, majd nyomja meg ezt a gombot: OK vagy 
8. lépés	Nyomja meg: START funkciót. Amikor az étel eléri a beállított hőmérsékletet, hangjelzés hallható. Dönthet a leállítás vagy a főzés folytatása mellett, hogy az étel jól át legyen sütvé.
9. lépés	Vegye ki Húshőmérő szenzor a dugaszt a csatlakozóaljzatból, majd vegye ki az ételt a sütőből. <div style="border: 1px solid black; padding: 5px; margin-top: 10px;">  FIGYELMEZTETÉS! Égés veszélye áll fenn, mivel Húshőmérő szenzor felforrósodik. Legyen óvatos, amikor kihúzza és eltávolítja azt az ételből. </div>

9. TOVÁBBI FUNKCIÓK



9.1 Hogyan mentheti: Kedvencek

Kedvenc beállításait, mint például a sütőfunkciót, a főzés időtartamát, a hőmérsékletet vagy a tisztítás funkciót eltárolhatja a készülék memóriájába. 3 kedvenc beállítás tárolható.



1. lépés	Kapcsolja be a készüléket.
2. lépés	Válassza ki a megfelelő beállítást.
3. lépés	Nyomja meg:  . Válassza ezt: Kedvencek.
4. lépés	Válassza ezt: Aktuális beállítások mentése.
5. lépés	Nyomja meg a + gombot, hogy hozzáadja a beállítást a következők listájához: Kedvencek. Nyomja meg a OK gombot.
<p> - nyomja meg a beállítás visszaállításához.</p> <p> - nyomja meg a beállítás törléséhez.</p>	

9.2 Automatikus kikapcsolás

Biztonsági okokból a készülék bizonyos idő elteltével kikapcsol, ha egy sütőfunkció működik, és a kezelő nem változtat semmilyen beállításon.

 (°C)	 (ó)
30 - 115	12.5

HASZNOS TANÁCSOK ÉS JAVASLATOK

 (°C)	 (ó)
120 - 195	8.5
200 - 230	5.5

Az Automatikus kikapcsolás nem működik az alábbi funkciókkal: Sütő világítás, Húshőmérő szenzor, Befejezési idő, Hőlégbefúvás, Kis Hőfok.

9.3 Hűtőventilátor

Amikor a készülék üzemel, a hűtőventilátor automatikusan bekapcsol, hogy hűvösen tartsa a készülék felületét. Amikor kikapcsolja a készüléket, a hűtőventilátor továbbra is működhet, amíg a készülék le nem hűl.





10. HASZNOS TANÁCSOK ÉS JAVASLATOK

10.1 Sütési javaslatok







<p>A táblázatban szereplő hőmérsékleti értékek és sütési időtartamok csak tájékoztatóként szolgálnak. Ezek a receptektől, valamint a felhasznált összetevők minőségétől és mennyiségétől függenek.</p> <p>Előfordulhat, hogy az új készülék az Ön korábbi készülékétől eltérően fogja sütni a húsokat vagy a süteményeket. Az alábbi tanácsok a különféle ételekhez javasolt beállításokat mutatják a hőmérséklet, főzési időtartam és polcszintek értékei vonatkozásában.</p> <p>Ha nem találja a beállításokat egy adott recepthez, akkor keressen hasonló ételt.</p> <p>További sütési javaslatokért tekintse meg a weboldalunkon található sütési táblázatokat. A sütési tanácsok megtalálásához nézze meg a sütőtér elülső keretén található adattáblán szereplő termékszámot (PNC).</p>

10.2 Konvekciós levegő (nedves)

A legjobb eredmény érdekében használja az alábbi táblázatban szereplő ajánlásokat.





		 (°C)		 (perc)
Édes roládok, 16 db	sütőtálca vagy csepptálca	180	2	25 - 35
Keksztekercs	sütőtálca vagy csepptálca	180	2	15 - 25

HASZNOS TANÁCSOK ÉS JAVASLATOK

		 (°C)		 (perc)
Hal egészben, 0,2 kg	sütőtálca vagy csepptálca	180	3	15 - 25
Cookie (amerikai csokis keksz), 16 db	sütőtálca vagy csepptálca	180	2	20 - 30
Puszedli, 24 db	sütőtálca vagy csepptálca	160	2	25 - 35
Muffin, 12 db	sütőtálca vagy csepptálca	180	2	20 - 30
Sós aprósütemény, 20 db	sütőtálca vagy csepptálca	180	2	20 - 30
Teasütemény omlós tésztából, 20 db	sütőtálca vagy csepptálca	140	2	15 - 25
Kosárka, 8 db	sütőtálca vagy csepptálca	180	2	15 - 25

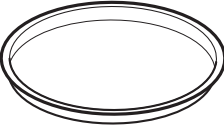
10.3 Konvekciós levegő (nedves) - ajánlott tartozékok

Használjon sötét, nem visszatükröző felületű tepsiket és edényeket. Ezek jobb hőelnyerő képességűek, mint a világos színű és visszatükröző felületű edények.





			
Pizzaszerpenyő	Sütőedény	Bögrés sütemény	Tortasütő forma
Sötét, nem visszatükröző felülettel 28 cm-es átmérő	Sötét, nem visszatükröző felülettel 26 cm-es átmérő	Kerámia 8 cm-es átmérő, 5 cm magasság	Sötét, nem visszatükröző felülettel 28 cm-es átmérő

10.4 Ét elkészítési táblázatok a bevizsgáló intézetek számára





HASZNOS TANÁCSOK ÉS JAVASLATOK

Információ a bevizsgáló intézetek számára





Vizsgálati módszerek az alábbi szabványoknak megfelelően: EN 60350, IEC 60350 funkciót.
Sütés egy szinten – sütés sütőformában

		 °C	 perc	
Piskótatészta (zsiradék nélkül)	Hőlégbefűvás, nagy hőfok	160	45 - 60	2
Piskótatészta (zsiradék nélkül)	Alsó + felső sütés	160	45 - 60	2
Almáspite, 2 forma, átmérő: 20 cm	Hőlégbefűvás, nagy hőfok	160	55 - 65	2
Almáspite, 2 forma, átmérő: 20 cm	Alsó + felső sütés	180	55 - 65	1
Linzer	Hőlégbefűvás, nagy hőfok	140	25 - 35	2
Linzer	Alsó + felső sütés	140	25 - 35	2





Sütés egy szinten – keksz
A harmadik polcszintet használja.

		 °C	 perc
Aprósütemény, 20 db/tepsi, melegítse elő az üres sütőt	Hőlégbefűvás, nagy hőfok	150	20 - 30
Aprósütemény, 20 db/tepsi, melegítse elő az üres sütőt	Alsó + felső sütés	170	20 - 30

Sütés több szinten – keksz

		 °C	 perc	
Linzer	Hőlégbefűvás, nagy hőfok	140	25 - 45	2 / 4





HASZNOS TANÁCSOK ÉS JAVASLATOK

		 °C	 perc	
Aprósütemény, 20 db/tepsi, melegítse elő az üres sütőt	Hőlégbefúvás, nagy hőfok	150	25 - 35	1 / 4
Piskótatészta (zsiradék nélkül)	Hőlégbefúvás, nagy hőfok	160	45 - 55	2 / 4
Almáspite, rácsonként 1 sütőforma (Ø 20 cm)	Hőlégbefúvás, nagy hőfok	160	55 - 65	2 / 4

Grill

Melegítse elő az üres sütőt 5 percig.

Grillezés maximális hőmérséklet beállításával.







		 perc	
Toast kenyér	Grill	1 - 2	5
Bífsztek, félidőben fordítsa meg	Grill	24 - 30	4

Információ a bevizsgáló intézetek számára







A funkció tesztjei: Vital Sütés funkciót.

Vizsgálati módszerek az alábbi szabványoknak megfelelően: IEC 60350-1.

Állítsa be a hőmérsékletet 100 °C-ra.

	 Tartály (Gastro-norm)	 kg		 perc	
Brokkoli, melegítse elő az üres sütőt	1 x 2/3 perforált	0.3	3	8 - 9	Helyezze a sütőtálcát az első polcszintre.
Brokkoli, melegítse elő az üres sütőt	1 x 2/3 perforált	max.	3	10 - 11	Helyezze a sütőtálcát az első polcszintre.

ÁPOLÁS ÉS TISZTÍTÁS

	 Tartály (Gastro- norm)	 kg		 perc	
Borsó, gyors- fagyasztott	2 x 2/3 perfo- rált	2 x 1,5	2 és 4	Amíg a hőmérsék- let a leghi- degebb ponton el nem éri a 85 °C-t.	Helyezze a sü- tőtálcát az első polcszintre.



11. ÁPOLÁS ÉS TISZTÍTÁS



FIGYELMEZTETÉS!

Lásd a „Biztonság” című fejezetet.

11.1 Megjegyzések a tisztítással kapcsolatban

 Tisztítósze- rek	A készülék előlapját csak meleg vízzel és enyhe tisztítószerrel, mikroszálas ronggyal tisztítsa. A sütőtér alját néhány csepp ecettel tisztítsa meg a vízkőmaradványoktól.
	A fémfelületeket háztartási tisztítószerekkel tisztítsa meg.
	A szennyeződések enyhe mosogatószerrel távolítsa el.
 Napi haszná- lat	A sütőteret minden használat után tisztítsa meg. A lerakódott zsír vagy egyéb maradvány tüzet okozhat.
	Ne tárolja az ételeket 20 percnél tovább a készülékben. Használat után kizárólag mikroszálas törleronggyal törölje szárazra a készülék belsejét.
 Tartozékok	Minden használat után tisztítsa és szárítsa meg a tartozékokat. Kizárólag mikroszálas törleronggyal, langyos vízzel és enyhe mosogatószerrel végezze a tisztítást. A tartozékokat tilos mosogatógépből tisztítani.
	A tapadásmentes edény tartozékokat ne tisztítsa súroló hatású tisztítószerekkel vagy éles tárgyakkal.

11.2 Hogyan távolítsa el: Polctartók

A sütő tisztításához vegye ki a polctartókat.

1. lépés	Kapcsolja ki a sütőt, és várja meg, hogy lehűljön.	
2. lépés	A polctartókat óvatosan húzza fel- és kifelé az elülső felfüggesztésből.	
3. lépés	Húzza el a polctartó elülső részét az oldalfaltól.	
4. lépés	Húzza ki a tartókat a hátsó felfüggesztésből.	
A polctartókat a kisereléssel ellentétes sorrendben helyezze vissza.		

11.3 Hogyan használja: Gőz tisztítás

Elindítás előtt:		
Kapcsolja ki a sütőt, és várja meg, hogy lehűljön.	Vegyen ki minden tartozékot és a kivehető polcvezető síneket.	Puha ruhával, langyos vízzel és enyhe mosogatószerrel tisztítsa a sütőtér alját és a sütőtájító üvegének belső oldalát.

1. lépés	Töltse fel a víztartályt a maximális szintig.		
2. lépés	Válassza ezt: Menü / Tisztítás.		
	Funkció	Leírás	Időtartam
	Gőz tisztítás	Enyhe tisztítás	30 perc
	Gőz tisztítás plusz	Normál tisztítás Permetezzen mosogatószerrel a sütő belsejének felületére.	75 perc
3. lépés	Kapcsolja be a funkciót. Kövesse a kijelzőn látható utasításokat. A tisztítás befejezésekor hangjelzés hallható.		
4. lépés	A jelzés kikapcsolásához nyomja meg bármelyik szimbólumot.		
<p>i Amikor ez a funkció aktív, a sütőlámpa nem világít.</p>			

Amikor a tisztítás véget ér:		
Kapcsolja ki a sütőt.	Miután a sütő lehűlt, puha ruhával törölje szárazra a sütő belsejét. Távolítsa el a víztartályban lévő maradék vizet.	Hagyja nyitva a sütő ajtaját, és várja meg, hogy a sütőtér teljesen kiszáradjon.

11.4 Tisztítás emlékeztető

Amikor az emlékeztető üzenet megjelenik, tisztítás elvégzése javasolt.
Használja a következő funkciót: Gőz tisztítás plusz.
Az emlékeztetőt a menüben engedélyezheti vagy tilthatja le: Beállítás.

11.5 Tisztítás: Víztartály

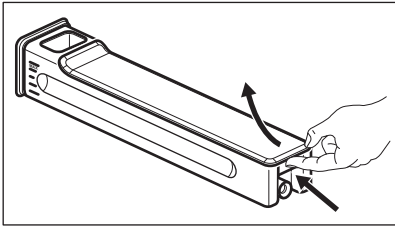
1. lépés	Vegye ki a víztartályt a sütőből.	
2. lépés	Távolítsa el a víztartály fedelét. A fedelet a hátul található kiemelkedésnek megfelelően emelje fel.	
3. lépés	Távolítsa el a hullámtörőt. Addig húzza el a tartálytesttől, míg ki nem pattan.	
4. lépés	Vízzel és szappannal mossa meg a víztartály részeit. Ne használjon súrolószivacsot, és ne tisztítsa a víztartályt mosogatógépben.	

5. lépés	Szerelje össze a víztartályt.	
6. lépés	Pattintsa a helyére a hullámtörőt. Nyomja be a víztartály testébe.	
7. lépés	Szerelje fel a fedelet. Először az első rögzítőelemet illessze be, majd nyomja a víztartály testébe.	
8. lépés	Helyezze be a víztartályt.	
9. lépés	A víztartályt rögzülésig tolja a sütő irányába.	

11.6 Használata: Vízkőmentesítés

Elindítás előtt:		
Kapcsolja ki a sütőt, és várja meg, hogy lehűljön.	Vegyen ki minden tartozékot a sütőteréből.	Ellenőrizze, hogy a víztartály üres-e.

Az első szakasz időtartama: körülbelül 100 perc	
1. lépés	Helyezze a mély tepsit az első polcszintre.
2. lépés	Töltsön 250 ml vízkőoldót a víztartályba.
3. lépés	Ezután a maximális szintig töltsse fel vízzel a víztartályt.
4. lépés	Válassza ezt: Menü / Tisztítás.
5. lépés	Kapcsolja be a funkciót, majd kövesse a kijelzőn látható utasításokat. A vízkőtelenítés első szakasza megkezdődik.
6. lépés	Az első szakasz végén ürítse ki a mély tepsit, majd helyezze vissza az első polcszintre.
A második szakasz időtartama: körülbelül 35 perc	
7. lépés	Töltsön a víztartályba vizet. Ügyeljen arra, hogy ne maradjon vízkőoldó a víztartályban. Helyezze be a víztartályt.
8. lépés	A funkció befejezése után távolítsa el a mély tepsit.
<p> Amikor ez a funkció aktív, a sütőlámpa nem világít.</p>	

Amikor a vízkötelenítés véget ér:		
Kapcsolja ki a sütőt.	Miután a sütő lehült, puha ruhával törölje szárazra a sütőteret. Távolítsa el a visszamaradt vizet a víztartályból.	Hagyja nyitva a sütő ajtaját, és várja meg, hogy a sütőtér teljesen kiszáradjon.
i Ha vízkő-maradványok találhatóak a sütőben a vízkömentesítés után, a kijelzőn az eljárás ismételt futtatására felszólító üzenet jelenik meg.		

11.7 Vízkötelenítési emlékeztető

Két emlékeztető figyelmezteti a sütő vízkötelenítésének elvégzésére. A vízkötelenítési emlékeztető nem kapcsolható ki.

Típus	Leírás
Finom emlékeztető	Javasolja, hogy vízkötelenítse a sütőt.
Határozott emlékeztető	Kötelezi, hogy vízkötelenítse a sütőt. A készülék letiltja a gőz funkciókat, ha nem hajtja végre a sütő vízkötelenítését a határozott emlékeztető megjelenésekor.
i Ezek az emlékeztetők a sütő minden kikapcsolásakor bekapcsolnak.	

11.8 Használata: Öblítés

Elindítás előtt:	
Kapcsolja ki a sütőt, és várja meg, hogy lehűljön.	Vegyen ki minden tartozékot a sütőtérből.
1. lépés	Helyezze a mély tepsit az első polcszintre.
2. lépés	Töltsön a víztartályba vizet.
3. lépés	Válassza ezt: Menü / Tisztítás / Öblítés. Időtartam: 30 perc körül
4. lépés	Kapcsolja be a funkciót, majd kövesse a kijelzőn látható utasításokat.
5. lépés	A funkció befejezése után távolítsa el a mély tepsit.

i Amikor ez a funkció aktív, a sütőlámpa nem világít.

11.9 Szárítási emlékeztető

Gőzben sütés funkció használata után a kijelzőn üzenet jelenik meg, amely a sütő kiszáraitását javasolja.

Nyomja meg az IGEN gombot a sütő kiszáraitásához.

11.10 Használata: Száraitás

Alkalmazza ezt a gőzben sütés funkció vagy gőz tisztítás használata után a sütőtér kiszáraitásához.

1. lépés	Ellenőrizze, hogy lehűlt-e a sütő.
2. lépés	Vegyen ki minden tartozékot a sütőtérből.
3. lépés	Válassza ki a menüt: Tisztítás / Száraitás.
4. lépés	Kövesse a kijelzőn megjelenő utasításokat.

11.11 Eltávolítás és visszaszerelés: Ajtóüvegek

A tisztításhoz a belső üveglapok eltávolíthatók. Az üveglapok száma különböző modellek esetén eltérő.

i A kameramodul az ajtófogantyúban található. Legyen óvatos, nehogy károsítsa vagy becsípje az ajtót és a sütőteret összekötő kamerakábelt. Egy puha kendővel finoman törölje meg a kamera lencséjét.



VIGYÁZAT!

Óvatosan kezelje az üveget, különösen az elülső lap pereménél. Az üveg eltörhet.

1. lépés	Nyissa ki a sütőajtót az első nyitási pozícióig (kb. 70°-os szög).	
2. lépés	Tartsa az ajtó burkolatát (B) az ajtó felső szélénél a két oldalán, és nyomja befelé, hogy leválassza a zárósínt.	
3. lépés	Húzza előre a díszlécet az eltávolításhoz.	
4. lépés	Egyenként fogja meg az ajtó üveglapjait a felső szélüknél, és felfele húzva vegye ki őket az oldalsó vezetősínből.	

ÁPOLÁS ÉS TISZTÍTÁS

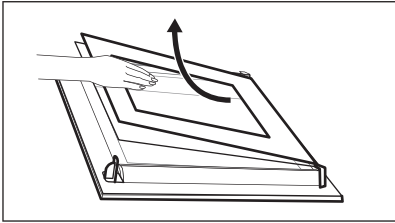
5. lépés	Tisztítsa meg az üveglapot mosogatószeres vízzel. Óvatosan törölje szárazra az üveglapot. Az üveglapokat tilos mosogatógépben tisztítani.	
6. lépés	Tisztítás után ismétlje meg fordított sorrendben a fenti lépéseket.	
7. lépés	Először a kisebb lapot helyezze vissza, majd a nagyobbat és az ajtót. Ügyeljen arra, hogy az üveglapok a megfelelő helyzetben legyenek behelyezve, máskülönben az ajtó felülete túlmelegedhet.	

11.12 Hogyan cserélje: Lámpa



FIGYELMEZTETÉS!

Vigyázat! Áramütés-veszély!
Az izzó forró lehet.

A sütővilágítás izzójának cseréje előtt:

1. lépés	2. lépés	3. lépés
Kapcsolja ki a sütőt. Várja meg, míg a sütő lehül.	Húzza ki a sütőt a hálózati aljzatból.	Tegyen egy kendőt a sütőtér aljára.

Felső lámpa

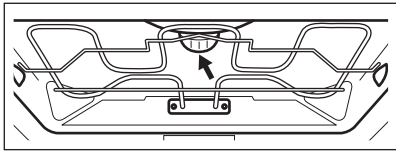
1. lépés	Az üvegbura eltávolításához fordítsa azt az óramutató járásával elmentéses irányba.	
2. lépés	Távolítsa el a fémgűrűt, és tisztítsa meg az üvegbúrát.	
3. lépés	Cserélje ki az izzót egy megfelelő, 300 °C-ig hőálló izzóra.	
4. lépés	Illessze a fémgűrűt az üveg lámpaburkolatra, majd szerelje a helyére.	

Oldalsó lámpa

12. HIBAELHÁRÍTÁS



FIGYELMEZTETÉS!

Lásd a „Biztonság” című fejezetet.

12.1 Mi a teendő, ha ...



A készülék nem kapcsol be vagy nem melegszik fel



Lehetséges ok



Megoldás

A készülék nincs csatlakoztatva az elektromos hálózathoz, vagy csatlakoztatása nem megfelelő.

Ellenőrizze, hogy a készülék megfelelően van-e csatlakoztatva az elektromos hálózathoz.

Az óra nincs beállítva.

Állítsa be az órát, a részleteket lásd: Órafunkciók fejezet, Beállítás: Órafunkciók.

Az ajtó nem csukódik rendesen.

Teljesen zárja be az ajtót.

Leolvadt a biztosíték.

Ellenőrizze, hogy nem a biztosíték okozza-e a hibát. Ha a hiba többször előfordul, hívjon szakképzett villanyszerelőt.

A készülék Gyerekzár be van kapcsolva.

Olvassa el a „Menü” c. fejezetben ezt az almenüt: Egyéb funkciók.



Alkotóelemek







Leírás







Megoldás



Kiégett az izzó.

Cserélje ki az izzót. A részletekért olvassa el az „Ápolás és tisztítás” fejezetben ezt a szakaszt: Hogyan cserélje: Lámpa.

 A víztartály nem működik megfelelően		
 Leírás	 Lehetséges ok	 Megoldás
A készülék nem tartja meg a víztartályt a behelyezés után.	Nem nyomta be teljesen a víztartály testét.	Teljesen tolja be a víztartályt a készülékbe.
Víz folyik ki a víztartályból.	A víztartály fedele vagy a hullámtörő nincs megfelelően felszerelve.	Szerelje fel ismét a víztartály fedelét és a hullámtörőt.

 Hibák a tisztítási eljárásnál		
 Leírás	 Lehetséges ok	 Megoldás
Nehéz kitisztítani a víztartályt.	Nem távolította el a fedelet és a hullámtörőt.	Távolítsa el a fedelet és a hullámtörőt.
Nincs víz a mély tepsiben a vízkömentesítés után.	A víztartály nem volt feltöltve a maximális szintig.	Ellenőrizze, hogy van-e vízköoldó / víz a víztartályban.
Piszkos víz található a sütőtér alján a vízkömentesítés után.	A mély tepsi nem a megfelelő polcszinten helyezkedik el.	Távolítsa el a megmaradt vizet és vízköoldót a készülék aljából. Legközelebb helyezze a mély tepsit az első polcszintre.
Túl sok víz található a sütőtér alján a tisztítás után.	A tisztítás megkezdése előtt túl sok tisztítószerrel tett a készülékbe.	Legközelebb a sütőtér falait vékony, egyenletes rétegben vonja be a tisztítószerrel.
A tisztítás határfoka nem kielégítő.	A tisztítást túl meleg készülék-nél indította el.	Várja meg, hogy a készülék lehűljön. Ismétlje meg a tisztítást.
	A tisztítás előtt nem távolított el minden tartozékot a készülékből.	Vegyen ki minden tartozékot a készülékből. Ismétlje meg a tisztítást.



Az áramkimaradás mindig leállítja a tisztítást. Ismétlje meg a tisztítást, ha azt az áramkimaradás félbeszakította.



 Hibák a WiFi jelnél	
 Lehetséges ok	 Megoldás
Hiba lépett fel a vezeték nélküli hálózat jelénél.	Ellenőrizze, hogy mobil készüléke csatlakoztatva van-e a vezeték nélküli hálózathoz. Ellenőrizze vezeték nélküli hálózatot és az útválasztót (router). Indítsa újra a routert.
Új router került telepítésre, vagy a router beállítása megváltozott.	A készülék és a mobil eszköz ismételt beállításához olvassa el „Az első használat előtt” című fejezet „Vezeték nélküli kapcsolat” c. szakaszát.
Gyenge a vezeték nélküli hálózat jelerőssége.	Helyezze a routert a lehető legközelebb a készülékhez.
A vezeték nélküli jelet megszakította a készülék közelében elhelyezett mikrohullámú sütő.	Kapcsolja ki a mikrohullámú sütőt. Kerülje a mikrohullámú sütő és a készülék távvezérlőjének egyidejű használatát. A mikrohullámok megszakítják a WiFi-jelet.

12.2 Hogyan kezelje: Hibakódok



Szoftverhiba esetén a kijelzőn hibaüzenet látható.

Ebben a szakaszban az olyan hibák listáját láthatja, melyeket saját maga is képes kezelni.

 Kód és leírás	 Megoldás
F111 - Hűshőmérő szenzor nincs megfelelően az aljzatba illesztve.	Teljesen csatlakoztassa Hűshőmérő szenzor az aljzatba.
F240, F439 - a kijelző érzékelőmezői nem működnek megfelelően.	Tisztítsa meg a kijelző felületét. Ügyeljen arra, hogy ne maradjon szennyeződés az érzékelőmezőkön.
F601 - probléma van ezzel: Wi-Fi jel.	Ellenőrizze a hálózati csatlakozását. Lásd „Az első használat előtt” fejezet Vezeték nélküli kapcsolat című részét.

 Kód és leírás	 Megoldás
F604 - az első csatlakozás a következőhöz: Wi-Fi sikertelen.	Kapcsolja ki és be a készüléket, majd próbálja meg ismét. Lásd „Az első használat előtt” fejezet Vezeték nélküli kapcsolat című részét.
F908 - a készülék rendszere nem tud csatlakozni a kezelőpanelhez.	Kapcsolja ki és be a készüléket.

Ha ezen hibaüzenetek egyike folyamatosan megjelenik a kijelzőn, azt jelzi, hogy a hibás alrendszer letiltásra kerülhetett. Ilyen esetben forduljon a márkakereskedőhöz vagy a márkaszervizhez. Ha a fenti hibák egyike előfordul, a többi készülékfunkció továbbra is a szokásos módon működik.

 Kód és leírás	 Megoldás
F131 - a gőzfejlesztő rendszer érzékelőjének hőmérséklete túl magas.	Kapcsolja ki a készüléket, és várja meg, hogy lehűljön. Kapcsolja be ismét a készüléket.
F144 - az érzékelő itt: Víztartály nem tudja mérni a vízszintet.	Ürítse ki ezt: Víztartály és töltsé újra.
F254 - a kamera nincs a készülékhez csatlakoztatva.	Kapcsolja ki és be a készüléket.
F508 - a(z) Víztartály nem működik megfelelően.	Kapcsolja ki és be a készüléket.
F602, F603 - Wi-Fi nem érhető el.	Kapcsolja ki és be a készüléket.

12.3 A szerviz számára szükséges adatok

Ha nem talál megoldást egyedül a problémára, forduljon a márkakereskedőhöz vagy a hivatalos márkaszervizhez.

A márkaszerviz számára szükséges adatok az adattáblán találhatóak. Az adattábla a sütőtér elülső keretén található. Ne távolítsa el az adattáblát a készülék sütőterének keretéről.

Javasoljuk, hogy írja ide az adatokat:	
Modell (Mod.)
Termékszám (PNC)
Sorozatszám (S.N.)

13. ENERGIAHATÉKONYSÁG

13.1 Termékismertető és termékismertető lap az EU Ecodesign és Energiacímkezési Szabályzatának megfelelően

Gyártó neve	Electrolux	
Modellazonosító	EOA9S31CX 944184827 KOAAS31CX 944184820	
Energihatékonysági szám	61.9	
Energihatékonysági osztály	A++	
Villamosenergia-fogyasztás normál terhelés, alsó + felső sütés mellett	0.99kWh/ciklus	
Energiafogyasztás normál terhelésnél, légkeveréses üzemmód mellett	0.52kWh/ciklus	
Sütőterek száma	1	
Hőforrás	Elektromosság	
Hangerő	70l	
A sütő fajtája	Beépíthető sütő	
Tömeg	EOA9S31CX	40.5kg
	KOAAS31CX	40.5kg

IEC/EN 60350-1 - Háztartási elektromos főzőkészülékek – 1. rész: Tűzhelyek, sütők, gőzsütők és grillezők - A teljesítmény mérésére szolgáló módszerek.

13.2 Energiatakarékosság



A készülék több funkcióval is segít energiát megtakarítani a mindennapos főzés során.

Gondoskodjon arról, hogy a készülék működése közben az ajtó legyen becsukva. Sütés közben ne nyissa ki túl gyakran a készülék ajtaját. Tartsa tisztán az ajtó tömítést, és ügyeljen rá, hogy megfelelően legyen a helyére rögzítve.

Fém főzőedényeket használjon az energiatakarékosság javítása érdekében.

Amikor lehetséges, kerülje a készülék előmelegítését.

Ha egyszerre több ételt készít, a sütések közötti szünet legyen a lehető legrövidebb.

A MENÜ FELÉPÍTÉSE

Légkeveréses sütés

Amikor csak lehetséges, a sütőfunkciókat légkeveréssel használja az energiatakarékosság érdekében.

Maradékhő

Ha a Időtartam funkcióval rendelkező program be van kapcsolva, és a sütési idő 30 percnél hosszabb, a fűtőelemek egyes készülékfunkcióknál automatikusan kikapcsolnak.

A sütővilágítás és a légkeverés továbbra is működik. Amikor kikapcsolja a készüléket, a kijelző megjeleníti a maradékhőt. A maradékhőt használhatja az étel melegen tartásához.

A 30 percnél hosszabb ideig tartó sütés során a befejezés előtt 3 - 10 perccel csökkentse a készülék hőmérsékletét a minimum értékre. A készülékben levő maradékhő tovább folytatja a sütést.

A maradékhőt más ételek felmelegítéséhez is használhatja.

Ételek melegen tartása

A maradékhőt használhatja az étel melegen tartásához. Ehhez válassza a lehető legalacsonyabb hőmérséklet-beállítást. A maradékhő visszajelző vagy a hőmérséklet megjelenik a kijelzőn.

Sütés kikapcsolt sütővilágítással

Sütés közben kapcsolja ki a sütővilágítást. Csak akkor kapcsolja be, amikor szükség van rá.

Konvekciós levegő (nedves)

A funkciót arra tervezték, hogy energiát takarítson meg a sütés során.

E funkció használatakor a sütővilágítás 30 másodperc elteltével automatikusan kikapcsol. A sütővilágítást ismét bekapcsolhatja, azonban ez a lépés csökkenti a várható energiamegtakarítás mértékét.

Készenléti állapot

2 perc elteltével a kijelző készenléti üzemmódba lép.

14. A MENÜ FELÉPÍTÉSE

14.1 Menü

Menüpont		Alkalmazás
Kedvencek		Kedvenc beállítások listázása.
Előre programozott sütés		Automatikus programok listázása.
Tisztítás		Tisztítóprogramok listázása.
Egyéb funkciók		A készülék konfigurációjának beállítására szolgál.
Beállítások	Csatlakoztatás	A hálózati paraméterek beállítása.
	Beállítás	A készülék konfigurációjának beállítására szolgál.
	Szervíz	A szoftver verziószám és a konfiguráció megjelenítése.

14.2 Almenü ehhez: Tisztítás

Almenü	Alkalmazás
Gőz tisztítás	Enyhe tisztítás.
Gőz tisztítás plusz	Alapos tisztítás.
Vízkömentesítés	A gőzfejlesztő rendszer vízkő-lerakódásoktól való megtisztítása.
Öblítés	A gőzfejlesztő rendszer tisztítása. Gyakori gőzöléses főzés esetén öblítse át a gőzfejlesztő rendszert a főzés után.
Szárítás	A sütőtér szárítása a gőzfunkciók használata után a maradék lecsapódás eltávolításához.
Tisztítás emlékeztető	Emlékezteti a sütő tisztításának esedékességére.

14.3 Almenü ehhez: Egyéb funkciók

Almenü	Alkalmazás
Sütő világítás	A sütővilágítás be- és kikapcsolása.
Világítás ikon látható	A lámpa ikon megjelenik a kijelzőn.
Gyors felfűtés	Lerövidíti a felfűtési időt. Ez csak bizonyos készülékfunkcióknál áll rendelkezésre.
Melegen Tartás	A sütés befejezését követően 30 percig melegen tartja az elkészült ételt. Amíg ez a funkció aktív, a „Keep warm started” (Melegen tartás elindítva) üzenet látható a kijelzőn. Ez csak bizonyos sütőfunkcióknál áll rendelkezésre, és csak akkor, ha az Időtartam be van állítva.
Gyerekszár	Megakadályozza a készülék véletlen bekapcsolását. Ha a beállítás be van kapcsolva, a(z) Gyerekszár szöveg jelenik meg a kijelzőn, amikor bekapcsolja a készüléket. A készülék használatához válassza ki a kód betűit ábécé sorrendben.

14.4 Almenü ehhez: Csatlakoztatás

Almenü	Leírás
Wi-Fi	Engedélyezés és letiltás: Wi-Fi.
Távírányítás	A távírányítás engedélyezése és letiltása. A kiegészítő funkció csak ennek a bekapcsolása után látható: Wi-Fi.
Hálózat	A hálózati állapot és a jelerősség ellenőrzése: Wi-Fi.
Automatikus távműködtetés	A távírányítás automatikus megkezdése a megnyomása után START. A kiegészítő funkció csak ennek a bekapcsolása után látható: Wi-Fi.
Hálózat elejtése	Az aktuális hálózat készülékhez való automatikus csatlakozásának letiltása.

14.5 Almenü ehhez: Beállítás

Almenü	Leírás
Nyelv	Beállítja a készülék nyelvét.
Pontos idő	A pontos idő és dátum beállítása.
Idő kijelzés	Az óra be- és kikapcsolása.
Digitális óra stílus	Az időkijelzés formátumának módosítása.
Tisztítás emlékeztető	Az emlékeztető be- és kikapcsolása.
Nyomógomb Hang	Az érintőmezők hangjának be- és kikapcsolása. A hangok elnémítása nem lehetséges a következőknél: ①, STOP .
Hangbeállítás	A figyelmeztető hangjelzések be- és kikapcsolása.
Figyelmeztető hangerő	A gombnyomások és jelzések hangerejének beállítása.
Kijelző fényerő	A kijelző fényerejének beállítása.

Almenü	Leírás
Vízke ménység	A vízke ménység beállítása.
Hőmérsékleti egység	Beállítja a hőmérsékleti egységet Celsius / Fahrenheit (°C / °F) fokra.

14.6 Almenü ehhez: Szervíz



Almenü	Leírás
Demo üzemmód	Aktiváló / inaktiváló kód: 2468
Licenc	Licenc információk.
Szoftver verzió	Szoftver verzióra vonatkozó információk.
Összes beállítás törlése	Visszaállítás gyári beállításokra.
Felugró feliratok letiltása	Minden felugró ablak visszaállítása az eredeti beállításra.

15. EGYSZERŰ!



Az első használat előtt be kell állítania az alábbiakat:

Nyelv	Kijelző fényerő	Figyelmeztető hangerő	Vízke ménység	Pontos idő

Ismerkedjen meg a kezelőpanelen és a kijelzőn található alapvető ikonokkal:

 BE / KI	 Menü / Vissza	 Információ	 Időzítő	 Hűshőmérséklet szenzor	START / STOP	 Tovább
--	---	---	--	--	-----------------	--



A készülék használatának megkezdése				
Gyors elindítás	Kapcsolja be a készüléket, majd kezdjen főzni alapértelmezett hőmérséklettel és funkció időtartammal.	1. lépés	2. lépés	3. lépés
		Tartsa megnyomva az alábbi gombot: ① funkciót.	 ... - a készülék funkciójának beállítása.	Nyomja meg: START funkciót.
Gyors kikapcsolás	A készüléket bármikor, bármilyen képernyőről vagy üzenetről ki lehet kapcsolni.	① - tartsa nyomva a gombot, amíg a készülék ki nem kapcsol.		

Főzés elindítása					
1. lépés	2. lépés	3. lépés	4. lépés	5. lépés	6. lépés
① - a gomb megnyomásával kapcsolja be a készüléket.	 ... - válassza ki a funkciót.	°C - nyomja meg a hőmérséklet-beállításához lépéshez.	 - mozgassa az ujját a csúszkán a hőmérséklet beállításához.	OK - nyomja meg a megerősítéshez.	START - nyomja meg a főzés elindításához.





Gőzöléses főzés: Steamify			
Állítsa be a hőmérsékletet. A gőzöléses sütőfunkciók típusa a beállított hőmérséklettől függ.			
Gőz gőzöléshez	Gőz sütéshez	Gőz gyenge pirítás-hoz	Gőz sütéshez (tészta vagy hús)
50 - 100 °C	105 - 130 °C	135 - 150 °C	155 - 230 °C

Sajátítsa el a gyors főzés módszerét
Használja az automatikus programokat az étel gyors elkészítéséhez az alapértelmezett beállításokkal:



Sajátítsa el a gyors főzés módszerét

Előre programozott sütés	1. lépés	2. lépés	3. lépés	4. lépés
	Nyomja meg:  funkciót.	Nyomja meg:  funkciót.	Nyomja meg:  Előre programozott sütés.	Válassza ki az ételt.

A sütés időtartamának beállításához vagy a sütési funkció módosításához használja a gyors funkciókat

Gyors időzítőbeállítás	1. lépés	2. lépés
Használja a leggyakrabban használt időzítő-beállításokat a parancsikonokból való választással.	Nyomja meg:  funkciót.	Nyomja meg a megfelelő időzítési érték gombját.
10% befejezési segéd Használja a 10% befejezési segédet, hogy további időtartamot adjon hozzá, vagy módosítsa a sütési funkciót, amikor a sütési időből 10% maradt fenn.	+1 min +5 min +10 min - nyomja meg a megfelelő idő ikont a főzési időtartam meghosszabbításához.	
	Funkció módosítása: Nyomja meg a megfelelő funkció gombját:    ... funkciót.	

A készülék tisztítása gőztisztítással

1. lépés	2. lépés	3. lépés
Nyomja meg ezt: 	Nyomja meg ezt: 	Válasszon üzemmódot:
Gőz tisztítás	Enyhe tisztítás.	
Gőztisztítás plusz	Alapos tisztításhoz.	
Vízkömentesítés	A gőzfejlesztő rendszer vízkő lerakódásoktól való megtisztításához.	
Öblítés	A gőzfejlesztő rendszer átöblítése és tisztítása a gőz funkciók gyakori használata esetén.	

16. KÖRNYEZETVÉDELMI TUDNIVALÓK

A  következő jelzéssel ellátott anyagokat hasznosítsa újra. Újrahasznosításhoz tegye a megfelelő konténerekbe a csomagolást. Járuljon hozzá környezetünk és egészségünk

KÖRNYEZETVÉDELMI TUDNIVALÓK

védelméhez, és hasznosítsa újra az elektromos és elektronikus hulladékot. A  tiltó szimbólummal ellátott készüléket ne dobja a háztartási hulladék közé. Juttassa el a készüléket a helyi újrahasznosító telepre, vagy lépjen kapcsolatba a hulladékkezelésért felelős hivatallal.

www.electrolux.com/shop



867352781-E-1 12023

