

▶ TR838H4CE

HU Használati útmutató
Szárítógép

USER MANUAL

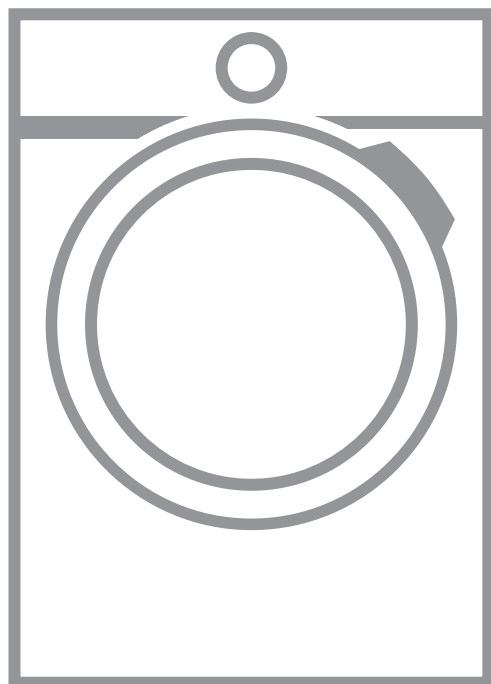

AEG

TARTALOM

1. BIZTONSÁGI INFORMÁCIÓK.....	3
2. BIZTONSÁGI UTASÍTÁSOK.....	7
3. TERMÉKLEÍRÁS.....	10
4. KEZELŐPANEL.....	11
5.  WI-FI-CSATLAKOZÁS BEÁLLÍTÁSA.....	12
6. PROGRAMOK.....	15
7. KIEGÉSZÍTŐ FUNKCIÓK.....	20
8. AZ ELSŐ HASZNÁLAT ELŐTT.....	22
9. NAPI HASZNÁLAT.....	24
10. HASZNOS TANÁCSOK ÉS JAVASLATOK.....	27
11. ÁPOLÁS ÉS TISZTÍTÁS.....	29
12. HIBAEHÁRÍTÁS.....	32
13. MŰSZAKI ADATOK.....	35
14. A HASZNÁLAT LÉPÉSEI RÖVIDEN	37
15. TERMÉKISMERTETŐ AZ EU 2017/1369 SZ. RENDELETE SZERINT.....	39
16. KÖRNYEZETVÉDELMI TUDNIVALÓK.....	40

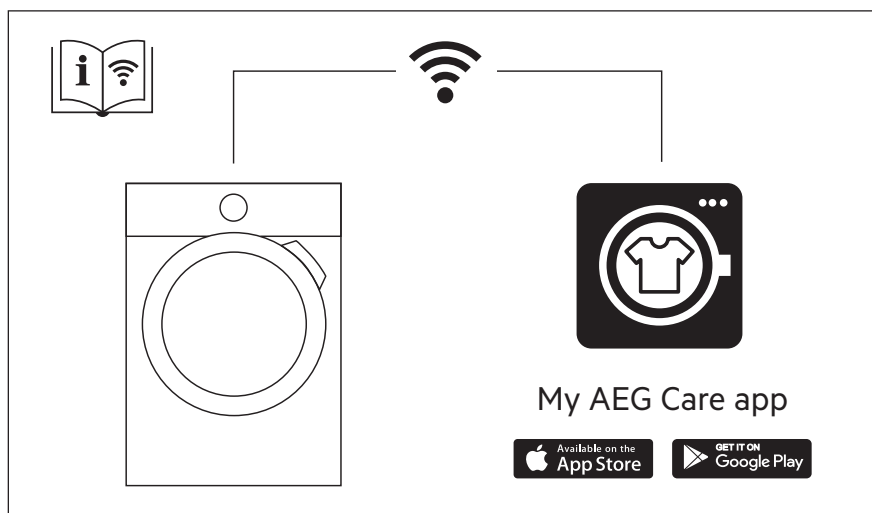

A TÖKÉLETES VÉGEREDMÉNY ÉRDEKÉBEN

Köszönjük, hogy ezt az AEG készüléket választotta. Termékünk gyártásakor egy olyan berendezést kívántunk megalkotni az Ön számára, amely kifogástalan teljesítményt nyújt hosszú éveken keresztül, köszönhetően az alkalmazott innovatív technológiáknak, amelyek az életét jelentősen megkönnyítik – és amelyeket más készülékeken nem talál meg. Kérjük, szánjon néhány percet az útmutató végigolvasására, hogy a maximumot hozhassa ki készülékéből.

Látogasson el weboldalunkra az alábbiakért:



Használattal kapcsolatos tanácsok, prospektusok, hibaelhárítási, szerviz- és javítási információk kérése:

www.aeg.com/support



Regisztrálja termékét a még kiválóbb szolgáltatásokért:

www.registreaeg.com



Tartozékok, segédanyagok és eredeti alkatrészek vásárlása a készülékhez:

www.aeg.com/shop

ÜGYFÉLSZOLGÁLAT ÉS SZERVIZ

Mindig eredeti cserealkatrészeket használjon.

Amikor felveszi a kapcsolatot a hivatalos szervizközponttal, gondoskodjon arról, hogy a következő adatok kéznél legyenek: Típus, PNC (termékszám), sorozatszám.

Az információk az adattáblán találhatóak.

 Figyelem / Vigyázat – Biztonsági információk

 Általános információk és tanácsok

 Környezetvédelmi információk

A változtatások jogát fenntartjuk.

1. BIZTONSÁGI INFORMÁCIÓK



A készülék üzembe helyezése és használata előtt gondosan olvassa el a mellékelt útmutatót.

A gyártó nem vállal felelősséget a helytelen beszerelés vagy használat miatt keletkezett sérülésekért és károkért. Az útmutatót tartsa biztonságos és elérhető helyen, hogy szükség esetén mindig a rendelkezésére álljon.



Figyelem: Tűzveszély! / Gyúlékony anyagok.

A készülékben gyúlékony, azonban igen környezetbarát gáz, propán (R290) található. Tartsa távol a láng- vagy

hőforrásokot a terméktől. Ügyeljen arra, hogy ne sértse meg a hűtőkör propánt tartalmazó alkatrészeit.

1.1 Gyermek és fogyatékkal élő személyek biztonsága



FIGYELMEZTETÉS!

Fulladás, sérülés vagy tartós rokkantság kockázata.

- Ezt a készüléket 8 év feletti gyermekek, csökkent fizikai, érzékelési vagy szellemi képességekkel rendelkező felnőttek, illetve megfelelő tudással vagy gyakorlattal nem rendelkező személyek csak felügyelet mellett, vagy abban az esetben használhatják, ha megfelelő oktatást kaptak a készülék biztonságos használatára, és megértik az esetleges veszélyeket.
- A 3 és 8 év közötti gyermekek, illetve a súlyos, komplex fogyatékkal élő személyek állandó felügyelet nélkül nem tartózkodhatnak a készülék közelében.
- 3 évesnél fiatalabb gyermekek kizárólag folyamatos felügyelet mellett tartózkodhatnak a készülék közelében.
- Ne engedje, hogy gyermekek játsszanak a készülékkel.
- Minden csomagolóanyagot tartson távol a gyermekektől, és megfelelően ártalmatlanítsa.
- A mosószeret tartsa távol a gyermekektől.
- A gyermekeket és a háziállatokat tartsa távol a készüléktől, amikor az ajtaja nyitva van.
- Ha rendelkezik gyermekbiztonsági zárral a készülék, akkor azt be kell kapcsolni.
- Gyermekek felügyelet nélkül nem végezhetnek tisztítási vagy karbantartási tevékenységet a készüléken.

1.2 Általános biztonság

- Ez a készülék kizárólag háztartási típusú, géppel szárítható ruhák szárítására szolgál.
- Ne használja a szárító funkciót, ha a ruhanemű ipari vegyi anyagokkal szennyeződött.
- Ezt a készüléket háztartási célú, beltérben történő használatra tervezték.
- Ez a készülék használható irodákban, szállodai vendégszobákban, panziókban, vendégházakban és más hasonló szálláshelyeken, ahol a használat nem haladja meg a háztartási használat (átlagos) szintjét.
- Ne változtassa meg a készülék műszaki jellemzőit.
- Ha a szárítógépet mosógép tetejére helyezi, használja az összeépítő készletet. Az összeépítő készlet hivatalos márkakereskedőnél szerezhető be, és kizárólag a tartozékhoz mellékelt útmutatóban felsorolt készülékekhez használható. Üzembe helyezés és használat előtt olvassa el figyelmesen (lásd az üzembe helyezési útmutatót).
- A készülék elhelyezhető szabadon álló módon vagy a konyhai munkapult alá, ha van elegendő hely (lásd az üzembe helyezési útmutatót).
- A készüléket ne helyezze üzembe zárható ajtó, tolóajtó vagy olyan ajtó mögött, amelynél a készülékkel ellentétes oldalon található a zsanér, és emiatt a készülék ajtaja nem nyitható ki teljesen.
- Ügyeljen arra, hogy a készülék alsó részén levő szellőzőnyílást a készülék alatti szőnyeg, lábtörlő vagy egyéb padlóburkoló tárgy ne zárja el.
- **FIGYELEM:** A készüléket tilos külső kapcsolóeszközzel, például időzítővel ellátni, vagy olyan áramkörre kötni, amelyet rendszeresen be- és kikapcsolnak.
- Csak a telepítés befejezése után csatlakoztassa a hálózati csatlakozódugót a hálózati csatlakozóaljzatba. Ügyeljen arra, hogy a hálózati

csatlakozódugó hozzáférhető legyen az üzembe helyezés után.

- Gondoskodjon a készüléknek helyt adó helyiség jó szellőzéséről, hogy elkerülje a gázt vagy más tüzelőanyagokat elégető készülékekből (beleértve a nyílt tüzet is) származó füstgázok nem kívánt visszaáramlását.
- **FIGYELEM:** Ne telepítse a készüléket légcserével nem rendelkező helyre.
A készülékben gyúlékony, azonban igen környezetbarát gáz, propán (R290) található. Tartsa távol a láng- vagy hőforrásokat a terméktől. Ügyeljen arra, hogy ne sértse meg a hűtőkör propánt tartalmazó alkatrészeit.
- **FIGYELEM:** A készülékházon vagy a beépített szerkezeten lévő szellőzőnyílásokat tartsa akadálymentesen.
- **FIGYELEM:** Ügyeljen arra, hogy ne sérüljön meg a készülék hűtőköre.
- Ha a hálózati kábel megsérül, azt a gyártónak vagy a márkaszerviznek vagy más hasonlóan képzett személynek kell kicserélnie, nehogy elektromos veszélyhelyzet álljon elő.
- Soha ne lépje túl a megengedett legnagyobb töltetet, mely 8,0 kg tömegű lehet (lásd a „Programtáblázat” című fejezetet).
- Törölje le a készülék körül felhalmozódott szöszöket és csomagolási törmeléket.
- Ne használja a készüléket szűrő nélkül. Minden használat előtt vagy után tisztítsa meg szöszszűrőt.
- Ne szárítson mosatlan ruhadarabokat a szárítógépben.
- Az olyan anyagokkal szennyezett ruhadarabokat, mint növényi olaj, acetón, alkohol, benzin, kerozin, folteltávolítók, terpentín, viasz és viaszeltávolítók, elkülönítve kell kimosni meleg vízben, extra mennyiségű mosószer használatával, mielőtt a szárítógépben szárítaná.

- Olyan darabokat, mint szivacs (latexhab), zuhany sapkák, vízálló textíliák, gumírozott ruhadarabok vagy szivacsdarabokkal kitömött párnák, tilos a szárítógépben szárítani.
- A textilöblítőket vagy hasonló készítményeket az azokhoz mellékelt gyártói utasításoknak megfelelően kell használni.
- Távolítsa el a ruhadarabokból az összes olyan tárgyat, mely gyújtószikra forrása lehet, pl. öngyújtó vagy gyufa.
- **FIGYELEM:** Soha ne állítsa le a szárítógépet a szárítási ciklus befejeződése előtt, hacsak nem tudja az összes darabot gyorsan kiszedni és kitergetni, hogy a maradék hő eltávozzon.
- Bármilyen karbantartás előtt kapcsolja ki a készüléket, és húzza ki a hálózati csatlakozódugót a csatlakozóaljzatból.

2. BIZTONSÁGI UTASÍTÁSOK

2.1 Üzembe helyezés



Figyelem: Tűzveszély! /
Gyúlékony anyagok.

- Távolítsa el az összes csomagolóanyagot.
- Ne helyezzen üzembe, és ne is használjon sérült készüléket.
- Tartsa be a készülékhez mellékelt üzembe helyezési útmutatóban foglaltakat.
- Ne telepítse a készüléket légcserével nem rendelkező helyre.
A készülékben gyúlékony, azonban igen környezetbarát gáz, propán (R290) található. Tartsa távol a láng- vagy hőforrásoktól a terméktől.
Ügyeljen arra, hogy ne sértse meg a hűtőkör propánt tartalmazó alkatrészeit.
- A készülék nehéz, ezért legyen körültekintő a mozgatásakor. Mindig használjon munkavédelmi kesztyűt és zárt lábbelit.
- Ne helyezze üzembe a készüléket olyan helyen, ahol a hőmérséklet 5 °C

alá csökkenhet vagy 35 °C fölé emelkedhet.

- A készülék üzemeltetésének helyén a padló vízszintes, sík, stabil, hőálló és tiszta legyen.
- Gondoskodjon arról, hogy keringeni tudjon a levegő a készülék és a padló között.
- Mozgatáskor mindig tartsa a készüléket függőleges helyzetben.
- A készülék hátoldalát a falhoz kell állítani.
- A készülék végleges elhelyezési pozíciójában ellenőrizze a felület megfelelő vízszinteségét vízmértékkel. Ha a felület nem teljesen vízszintes, a lábak emelésével vagy süllyesztésével biztosítsa a vízszintes helyzetet.

2.2 Elektromos csatlakozás



FIGYELMEZTETÉS!
Tűz- és áramütésveszély.

- Csak az üzembe helyezés befejezése után csatlakoztassa a hálózati csatlakozódugót a hálózati

csatlakozóaljzatba. Ügyeljen arra, hogy a hálózati dugasz üzembe helyezés után is könnyen elérhető legyen.

- **FIGYELEM:** A készüléket úgy tervezték, hogy az épületben lévő földelőcsatlakozáshoz kell telepíteni/ csatlakoztatni.
- Ellenőrizze, hogy az adattáblán szereplő adatok megfelelnek-e a helyi elektromos hálózat paramétereinek.
- Mindig megfelelően felszerelt, áramütés ellen védett aljzatot használjon.
- Ne használjon hálózati elosztókat és hosszabbító kábeleket.
- A készülék csatlakozásának bontására, soha ne a hálózati kábelnél fogva húzza ki a csatlakozódugót. A kábelt mindig a csatlakozódugónál fogva húzza ki.
- Nedves kézzel ne érintse meg a hálózati kábelt és a csatlakozódugót.

2.3 Használat



FIGYELMEZTETÉS!

Személyi sérülés, áramütés, tűz, égési sérülés vagy a készülék károsodásának veszélye áll fenn.



Figyelem: Tűzveszély! / Gyúlékony anyagok. A készülékben gyúlékony, azonban igen környezetbarát gáz, propán (R290) található. Tartsa távol a láng- vagy hőforrásokat a terméktől. Ügyeljen arra, hogy ne sértse meg a hűtőkör propánt tartalmazó alkatrészeit.

- Ez a készülék kizárólag háztartási (beltéri) célokra használható.
- Ne szárítson olyan töltött vagy bélelt darabokat, melyek külső huzatanyaga megsérült (elszakadt vagy kirojtosodott).
- Ha a szennyes ruhaneműket feltöltésváltóval mosta ki, még egyszer le kell futtatnia egy öblítőprogramot, mielőtt elindítja a szárítási ciklust.
- Csak olyan ruhaneműt szárítson, melynek gépi szárítása engedélyezett. Kövesse a ruhanemű kezelési címkéjén feltüntetett utasításokat.

- Ne igyon a gép kondenz/desztillált vizéből, és ne használja fel ételkészítéshez. Egészségügyi kockázatot jelent az emberek és a házi kedvencek számára.
- Ne üljön vagy álljon rá a készülék nyitott ajtajára.
- Olyan ruhadarabot nem szabad a készülékbe tenni, amelyből csöpög a víz.

2.4 Belső világítás



FIGYELMEZTETÉS!

Sérülésveszély.

- Látható LED-es sugárzás, ne nézzen közvetlenül a fénysugárba.
- A belső világítás cseréje érdekében forduljon a márkaszervizhez.

2.5 Ápolás és tisztítás



FIGYELMEZTETÉS!

Személyi sérülés vagy a készülék károsodásának veszélye áll fenn.



Figyelem: Tűzveszély! / Gyúlékony anyagok. A készülékben gyúlékony, azonban igen környezetbarát gáz, propán (R290) található. Tartsa távol a láng- vagy hőforrásokat a terméktől. Ügyeljen arra, hogy ne sértse meg a hűtőkör propánt tartalmazó alkatrészeit.

- A készülék tisztításához ne használjon vízsugarat vagy gőzt.
- A készüléket puha, nedves ruhával tisztítsa. Csak semleges tisztítószert használjon. Ne használjon súrolószert, súrolószivacsot, oldószert vagy fém tárgyat.
- A hűtőrendszer épségének megóvása érdekében a tisztítást körültekintően hajtsa végre.

2.6 Kompresszor



FIGYELMEZTETÉS!

A készülék károsodásának veszélye áll fenn.

- A szárítógépben lévő kompresszor és rendszere különleges közeggel van feltöltve, amely nem tartalmaz fluor-

klór szénhidrogéneket. Ennek a rendszernek szorosan kell maradnia. A rendszer károsodása szivárgást okozhat.

2.7 Szolgáltatások

- A készülék javítását bízva a márkaszervizre.
- Mindig eredeti cserealkatrészt használjon.
- A termékben található izzó(k)ra és a külön kapható pótizzókra vonatkozó tudnivalók: Ezek az izzók arra készültek, hogy megfeleljenek a háztartási készülékekben fennálló szélsőséges fizikai feltételeknek, mint például hőmérséklet, rezgés, magas páratartalom, illetve arra használatosak, hogy jelezzék a készülék működési állapotát. Nem alkalmasak egyéb felhasználásra, valamint helyiségek megvilágítására.

2.8 Ártalmatlanítás



FIGYELMEZTETÉS!

Sérülés- vagy fulladásveszély.



Figyelem: Tűzveszély! / Anyagi kár és a készülék sérülésének veszélye áll fenn.

- Bontsa a készülék elektromos- és vízhálózati csatlakozását.
- A készülék közelében vágja át a hálózati kábelt, és tegye a hulladékba.
- A készülék gyúlékony gázt (R290) tartalmaz. A készülék megfelelő ártalmatlanítására vonatkozó tájékoztatásért lépjen kapcsolatba a helyi hatóságokkal.
- Szerelje le az ajtókilincset, hogy megakadályozza gyermekek és kedvenc állatok készülékdobban rekedését.
- A készüléket az elektromos és elektronikus berendezésekre (WEEE) vonatkozó helyi rendeleteknek megfelelően tegye a hulladékba.

3. TERMÉKLEÍRÁS

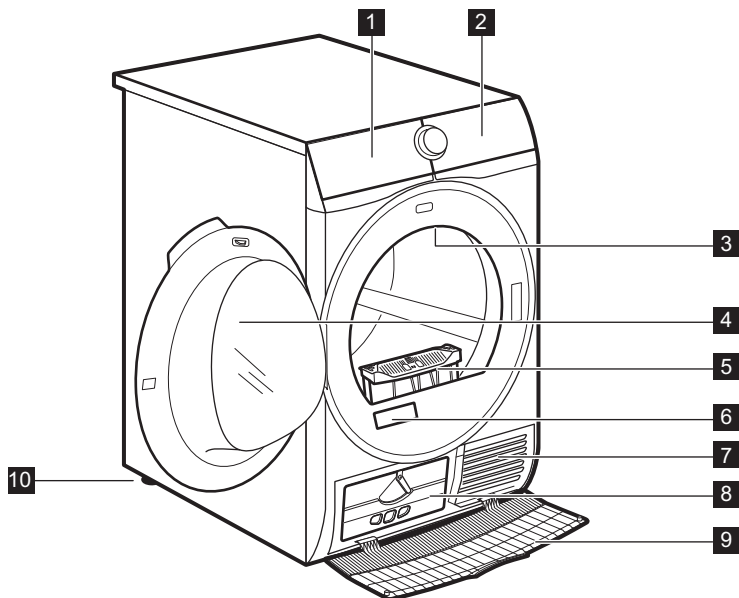

- | | |
|------------------------------|-------------------------------|
| 1 Víztartály | 7 Levegőnyílások |
| 2 Kezelőpanel | 8 Kondenzátor fedele |
| 3 Belső világítás | 9 A kondenzátor fedele |
| 4 A készülék ajtaja | 10 Állítható lábak |
| 5 Filter (Szűrő) | |
| 6 Adattábla és QR-kód | |



A ruhanemű könnyebb betöltéséhez, illetve a beszerelés megkönnyítésére az ajtó nyitási iránya megfordítható (lásd a külön mellékelt lapon).

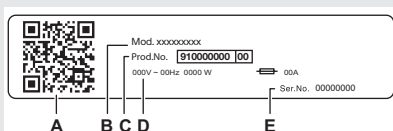

Az adattábla jelentése:

- A. QR-kód
- B. modellnév
- C. termékszám
- D. elektromos besorolás
- E. sorozatszám

4. KEZELŐPANEL

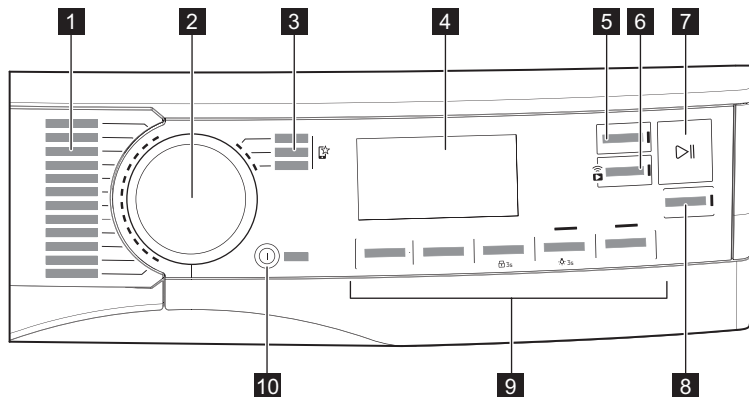

- | | |
|----------------------------|--|
| 1 Programok | 7 ▶ Start/Szünet (Start/Pause) gomb |
| 2 Programválasztás | 8 📶 SyncDry gomb |
| 3 Kedvenc programok | 9 Egyéb funkciók |
| 4 Kijelző | 10 ⌚ Be/Ki (On/Off) gomb a következővel <i>auto-off</i> funkció |
| 5 Befejezés gomb | |
| 6 📶 Távindítás gomb | |

4.1 Kijelző

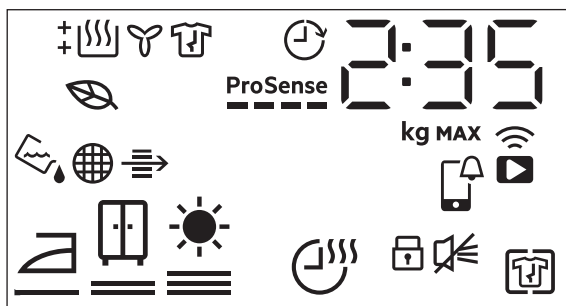















Szimbólum a kijelzőn

A szimbólum leírása

2 : 35

a ciklusidő kijelzése

Szimbólum a kijelzőn	A szimbólum leírása
	maximális töltet
	befejezés kiválasztás szerint (legfeljebb 24 óra)
	vezeték nélküli kapcsolat
	távvezérlő
	APP ellenőrizendő értesítés
	Vasaláskönnyítés+ kiegészítő funkció be
	hangjelzés ki
	gyerekzár bekapcsolva
	ruhanemű szárazsága: vasalószáraz, szekrényszáraz, extra száraz
	Idővezérelt szárítás kiegészítő funkció be
	visszajelző: <i>engedje le a víztartályt</i>
	visszajelző: <i>tisztítsa meg a szűrőt</i>
	visszajelző: <i>ellenőrizze a kondenzátort</i>
	ECO szárítás üzemmód
	visszajelző: <i>szárítási fázis</i>
	visszajelző: <i>hűtési fázis</i>
	visszajelző: <i>gyűrődésmentesítő fázis</i>
	Befejezés kiegészítő funkció be
ProSense 	ProSense visszajelző
MAX	visszajelző: <i>túllépte a maximális töltetet</i>

5. WI-FI-CSATLAKOZÁS BEÁLLÍTÁSA

A jelen fejezet ismerteti, hogy miként kell csatlakoztatni az okos készüléket a Wi-Fi hálózathoz, és hozzákapcsolni a mobil eszközökhöz.

Ezzel a funkcionalitással a mobil készülékeiktől értesítéseket kaphat, valamint felügyelheti és irányíthatja a szárítógépét.

A Wi-Fi funkció gyári alapbeállításaként ki van kapcsolva.

A funkciók és szolgáltatások teljes palettájának használatához a készüléket csatlakoztatni kell, melyhez az alábbiak szükségesek:

- Otthoni vezeték nélküli hálózat engedélyezett internet kapcsolattal.
- A vezeték nélküli hálózathoz csatlakoztatott mobil eszköz.

Frekvencia	2,412 - 2,472 GHz az európai piac számára
Protokoll	IEEE 802.11b/g/n
Max. teljesítmény	< 20 dBm

5.1 QR-kód az adattáblán

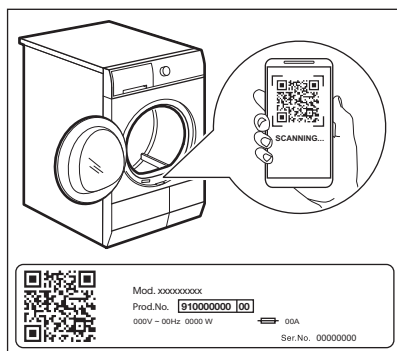

A QR-kód kétféleképpen használható:

- Olvassa be a QR-kódot a beépített kameraalkalmazással, és töltsse le a(z) My AEG Care alkalmazást az alkalmazásruházából az okoseszközre, majd kövesse a szükséges lépéseket.
- Az okoseszköz és a készülék párosítása a folyamat egyszerűsítése érdekében. Olvassa be a QR-kódot a QR-kódolvasó beépített My AEG Care alkalmazásával.

5.2 My AEG Care telepítése

Okos készülékével álljon közel a szárítógéphez, amikor azt az alkalmazáshoz csatlakoztatja.

Ellenőrizze, hogy okos készüléke csatlakoztatva van-e a vezeték nélküli hálózathoz.

1. Lépjen az App Store áruházba az okoseszközön, vagy olvassa be a QR-kódot (lásd a „QR-kód az adattáblán” c. részt).
2. Töltsse le és telepítse az My AEG Care alkalmazást.
3. Ellenőrizze, hogy a wifi csatlakozás el van-e indítva a szárítógépnél. Amennyiben nem, lépjen az alábbi szakaszhoz.
4. Indítsa el az alkalmazást. Válassza el az országot és a nyelvet, majd lépjen be az e-mail címével és jelszavával. Amennyiben még nem rendelkezik fiókkal, hozzon létre egy újat az My AEG Care alkalmazás utasításai szerint.

5.3 Vezeték nélküli kapcsolat beállítása

A beállítás megkezdése előtt töltsse le és telepítse a My AEG Care alkalmazást az okoseszközére.

1. A készülék bekapcsolásához nyomja meg a **Be/Ki (On/Off)** gombot.
2. Várjon körülbelül 8 másodpercet.
3. Tartsa lenyomva a **Távindítás** gombot körülbelül 3 másodpercig, amíg egyetlen kattató hangot nem hall.

A szimbólumok: **ON** és **WiFi** jelenik meg a kijelzőn. Néhány másodperc elteltével csak egy villogó szimbólum látható: **WiFi** marad. A készülék elindítja a kapcsolatot, a vezeték nélküli modul aktiválása körülbelül 10 másodpercet vesz igénybe. Amikor kész, ez a szimbólum: **WiFi** (**Access Point**) jelenik meg a kijelzőn. **Access Point** körülbelül 3 percig nyitva van.

4. Okoseszközén állítsa be a My AEG Care alkalmazást, és kövesse az utasításokat, hogy készülékét a Wi-Fi-hálózathoz csatlakoztassa.
5. Ha a kapcsolat létrejött, a **WiFi** szimbólum nem világít, és a **WiFi** ikon folyamatosan világít.



Minden bekapcsoláskor a készülék automatikusan megpróbál csatlakozni a hálózathoz. Amikor kapcsolat létrejött, a  villogása leáll.

A vezeték nélküli kapcsolat kikapcsolásához érintse meg és tartsa

lenyomva a  gombot Távindítás , amíg egyetlen kattánó hangot nem hall. Ez a szimbólum: **OFF** visszajelző jelenik meg a kijelzőn.



A készülék a legutolsó kapcsolat beállítását tárolja el. A készülék vezeték nélküli funkcióinak használatához a vezeték nélküli kapcsolatnak **ON** üzemmódban kell lennie.

A vezeték nélküli hitelesítő adatok eltávolításához érintsemeg és tartsa

lenyomva a  Távindítás gombot körülbelül 10 másodpercig, amíg 2 „sípoló” hangot nem hall. Ez a szimbólum: **— — —** visszajelző jelenik meg a kijelzőn.

5.4 Távoli indítás



A My AEG Care segítségével a ruhanemű ápolását a mobil eszközéről vezérelheti.

Ez a készülékhez tökéletesen testreszabott programokat, hasznos funkciókat és termékismertetőt tartalmaz. Az alkalmazás segítségével kiválaszthatja a készülék kezelőpaneljéről már elérhető programokat, valamint feloldhatja a kiegészítő programokat, melyek csak a mobil eszközről érhetőek el. Idővel a kiegészítő programok az alkalmazás új verziói megjelenésével változhatnak. A ruhanemű ápolása személyre szabott - mindez a mobil eszköz révén.



A Távoli indítás segítségével távvezérelve indíthatja el a mosási ciklust.



A távvezérlő automatikusan bekapcsol, amikor megnyomja a  Start/ Szünet gombot a program elindításához, de lehetőség van a szárító program távolról történő elindítására is.

Távindítás aktiválása

A My AEG Care alkalmazás telepítése és a vezeték nélküli kapcsolat felállítása után a távindítás bekapcsolható:

1. Nyomja meg a  Távindítás gombot, és a  visszajelző néhány másodpercig villogni kezd.
2. Nyomja meg a  Start/Szünet (Start/Pause) gombot a távindítás bekapcsolásához.



A  visszajelző megjelenik a kijelzőn. Most már lehetséges a programot távolról elindítani.

Távindítás deaktiválása

Nyomja meg a  **Távindítás** gombot, és erősítse meg a  **Start/Szünet (Start/Pause)** gomb megnyomásával.

Az  ikon ki van kapcsolva, és a távindítás ki van kapcsolva.

 Amennyiben azt ajtó nyitva van, a távindítás funkció kikapcsol.

 A  Be/Ki (On/Off) gomb megnyomása kikapcsolja a távindítás funkcióit.

5.5 Over-the-air frissítés



FIGYELMEZTETÉS!

Nyomatékosan javasoljuk, hogy ne kapcsolja ki és ne húzza ki a készüléket a frissítés közben.

Az alkalmazás frissítést javasolhat az új funkciók letöltéséhez.

A frissítés kizárólag az alkalmazáson keresztül tölthető le.

Ha egy program éppen fut, az alkalmazás értesítést küld, hogy a frissítés a program végén fog elkezdődni.

Frissítés közben a készülék kijelzőjén  látható.

A sikeres frissítésről nem jelenik meg üzenet; a frissítés befejeződése után a készülék ismét használható.

Hiba előfordulásakor a készülék kijelzőjén  üzenet jelenik meg: a normál használathoz való visszalépéshez nyomja meg bármelyik gombot, vagy fordítsa el a programválasztó gombot.

5.6 A Wi-Fi mindig be van kapcsolva

A „Wi-Fi mindig be van kapcsolva” funkció csak a My AEG Care alkalmazáson keresztül aktiválható.

Ez a funkció a készüléket kikapcsolt állapotban is a hálózatban tartja, így az mindig felébreszthető és távolról irányítható az Ön mobil eszközéről.

A  jelzőfény szakaszosan be és kikapcsol (1 másodperc a bekapcsolt állapot, 5 másodperc kikapcsolt állapot).

A készülék a  Be/Ki (On/Off) gomb megnyomásával vagy az alkalmazáson keresztül kapcsolható be.





A Wi-Fi mindig be funkció befolyásolhatja az energiafogyasztást. A „Wi-Fi mindig be van kapcsolva” funkció alapértelmezés szerint le van tiltva.

6. PROGRAMOK

6.1 My AEG Care alkalmazás és egyéb rejtett programok

A My AEG Care alkalmazás **további rejtett programok széles választékát kínálja**. Kapcsolja össze a készüléket a My AEG Care alkalmazással és válassza ki az igényeinek leginkább megfelelő szarító programot.

A rejtett programok bármelyikét hozzárendelheti a kedvenc program  pozíciókhoz. A programnak a készülékről történő közvetlen kiválasztásához olvassa el a „Kedvenc programok ” szakaszt a „Kiegészítő funkciók” részben.



A piaci igényektől függően a programnevek előzetes értesítés nélkül megváltozhatnak.
A My AEG Care alkalmazásban minden egyes program teljes leírását megtalálhatja.

Sportruházat	Törölköző	Babaruházat
Sport	Állatszőr	Lenvászon
Foci	Vasaláskönnyítés	Szárítókosár
Sportcipő	Anti-allergén	
Függöny	Denim	

6.2 Programok



Programok	Töltet ¹⁾	Tulajdonságok / Anyagfajta jelzése ²⁾
MixDry	5,0 kg	Szétválogatás nélkül mosott ruhadarabok rutinszerű szárításához tervezték. Egyenletesen szárítja a mindennapos viseleteket (pamut, pamut és műszál keverék, valamint műszálas ruhadarabok). /
³⁾ Pamut (Cottons) Eco	8,0 kg	Pamutprogram a maximális energia-takarékosság érdekében. /
Pamut (Cottons)	8,0 kg	Fehér és színes pamutszövetprogram. Alapértelmezett beállítás a tárolására kész szárazsági fok. /
Műszál (Synthetics)	4,0 kg	Többnyire szintetikus szálakat, például poliésztert, poliamidot stb. tartalmazó kevert ruhadarabok. /
Kímélő (Delicates)	2,0 kg	Ajánlott kényes szövetekhez, például viszkózhhoz, műselyemhez, akrilhoz és ezek keverékeihez. /

Programok	Töltet 1)	Tulajdonságok / Anyagfajta jelzése 2)
 Gyapjú (Wool)	1,0 kg	<p>Gyengéden szárítja a géppel és kézzel mosható gyapjú ruhaneműket. A ruhadarabokat a program vége után haladéktalanul vegye ki a készülékből.</p>  <p>WOOL HAND WASH SAFE</p> <p>A Woolmark vállalat ennek a mosógépnek a gyapjú-szárítási ciklusát jóváhagyta a „kézzel mosható” jelzésű, gyapjú ruhadarabok gépi szárítására, azzal a feltétellel, hogy a ruhák szárítása a mosógép gyártójától származó utasítások szerint történik. Egyéb tudnivalóként kövesse a ruhanemű kezelési címkéjén szereplő többi utasítást. M2001 A Woolmark szimbólum minőségtanúsító védjegy funkciót tölt be számos országban.</p>
Selyem	0,5 kg	<p>Megőrzi a kényes, géppel és kézzel mosható selyemruhák alakját, az enyhe meleg levegővel és a lágy mozgással minimálisra csökkenti a gyűrődéseket.</p> 
Ágynemű (Bedlinen) XL	4,5 kg	<p>Egyszerre legfeljebb három szett ágyneműt képes szárítani. Minimalizálja a nagyméretű tételek csavarodását és gubancolódását, hogy minden ágynemű egyenletes száradjon, nedves foltok nélkül.</p> 
 Kültéri sportruházat (Outdoor)	2,0 kg	<p>Fenntartja a technikai textíliákból készült kültéri anyagok funkcionalitását, és helyreállítja a vízálló dzsekek és az eltávolítható béléssel rendelkező shell dzsekek vízlepergető képességét (szárítógépben szárítható tételek esetén).</p> 

Programok	Töltet ¹⁾	Tulajdonságok / Anyagfajta jelzése ²⁾
 Higiénia (Hygiene)	5,0 kg	A ciklus a ruhákat és egyéb tárgyakat úgy szárítja és fertőtleníti, hogy a hőmérsékletet bizonyos ideig 60 °C felett tartja, így eltávolítja a baktériumok és vírusok 99,9% -át ⁴⁾ . Megjegyzés: Ezt a ciklust csak nedves darabokhoz szabad használni. Nem alkalmas kényes darabokhoz.
Takaró (Duvet)	3,0 kg	Biztosítja a belső részek megfelelő száradását egy- vagy kétszemélyes paplanok, párnák és párnázott takarók esetén is.
Frissítés (Refresh)	1,0 kg	Kizárólag száraz ruhákhoz Rövid, alacsony hőmérsékletű ciklus, amely segít a kellemetlen szagok eltávolításában kis mennyiségű ruhanemű esetén. Javasolt a hosszú időn át tárolt ruhaneműk esetén is.

1) A maximális súly száraz tételekre értendő.















2) A ruhanemű címkéjének jelöléseivel kapcsolatban olvassa el a *NAPI HASZNÁLAT: című fejezetet A ruhanemű előkészítése.*

3) A  Pamut (Cottons) ECO program és a *szekrényszárász*  Szárazsági fokozat beállítás kombinációja a „Szabványos pamut program” az EU 392/2012 számú bizottsági rendeletnek megfelelően. A nedves, normál pamut ruhanemű szárítására alkalmas, és erre a célra az energiafelhasználás szempontjából a leghatékonyabb program.

4) A Swisstest Testmaterialien AG által 2021-ben végzett külső teszt (20212038. számú tesztjelentés) a következőket vizsgálta: Candida albicans, MS2 bakteriofág és Escherichia coli.

Programok és kiegészítő funkciók kiválasztásának kompatibilitása

Programok ¹⁾	Kiegészítő funkciók			
	 Szárazsági fokozat	 Idővezérelt szárítás	 Vasaláskönnyítés+	 Csendes
MixDry	 	■	■	■
 Pamut (Cottons) Eco	 		■	
Pamut (Cottons)	  	■	■	■
Műszál (Synthetics)	  	■	■	■



Kiegészítő funkciók				
Programok ¹⁾	 Szárazsági fokozat	 Idővezérelt szárítás	 Vasalás-könnyítés+	 Csendes
Kímélő (Delicates)	 2)		■	
 Gyapjú (Wool)		■ 3)		
Selyem	 2)		■	
Ágynemű (Bedlinen) XL	  2)	■	■	
 Kültéri sportruházat (Outdoor)	 2)		■	
 Higiénia (Hygiene)	 2)		■	
Takaró (Duvet)	 2)		■	
Frissítés (Refresh)				

¹⁾ A program mellett egy vagy több kiegészítő funkciót is beállíthat egy időben.

²⁾ Alapértelmezett beállítás

³⁾ Lásd a KIEGÉSZÍTŐ FUNKCIÓK című fejezetet: Idővezérelt szárítás a Gyapjú (Wool) program esetén

Fogasztási értékek

Program	Centrifugálva fordulatszám / maradék nedvesség	Szárítási idő ¹⁾	Energiafogyasztás ²⁾
Pamut (Cottons) Eco 8,0 kg			
 Szekrényszárász	1400 ford. /perc / 50%	150 perc	1,25 kWh
	1000 ford. /perc / 60%	175 perc	1,47 kWh
Pamut (Cottons) 8,0 kg			
 Vasalószárász	1400 ford. /perc / 50%	110 perc	0,85 kWh
	1000 ford. /perc / 60%	125 perc	1,05 kWh
Pamut (Cottons) Eco 4,0 kg			
 Szekrényszárász	1400 ford. /perc / 50%	90 perc	0,70 kWh
	1000 ford. /perc / 60%	105 perc	0,83 kWh
Műszál (Synthetics) 4,0 kg			

Program	Centrifugálva fordulatszámon / maradék nedvesség	Szárítási idő ¹⁾	Energiafogyasztás ²⁾
 Szekrényszárász	1200 ford. /perc / 40%	74 perc	0,54 kWh
	800 ford. /perc / 50%	86 perc	0,64 kWh



1) Részöltetek esetén a ciklusidő rövidebb, és a készülék kevesebb energiát fogyaszt.

2) A nem megfelelő környezeti hőmérséklet és/vagy a gyengén centrifugázott ruhanemű meghosszabbítja a ciklusidőt, és megnöveli az energiafogyasztást.

7. KIEGÉSZÍTŐ FUNKCIÓK

7.1 Szárász fokozat

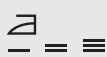
E kiegészítő funkció elősegíti a ruhanemű kívánt szárász fokozatának elérését. Kiválaszthatja a szárász fokozatot:

	vasalásra kész – vasalószárász fokozat
	tárolásra kész – szekrényszárász fokozat ¹⁾
	tárolásra kész – extra szárász fokozat

1) A programhoz kapcsolódó alapértelmezett beállítás

7.2 Idővezérelt szárítás

A következőhöz: Pamut (Cottons), Ágynemű (Bedlinen) **XL**, Műszál (Synthetics) és MixDry program. A felhasználó 10 perc és 2 óra között (10 perces ugrásokkal) állíthatja be a szárítási időt. Amikor a kiegészítő funkció a maximális értékre van állítva, a betöltés visszajelző eltűnik.

 A ciklus addig tart, amíg a beállított szárítási idő, függetlenül a töltet méretétől és szárászágától.

JAVASOLT IDŐVEZÉRELT SZÁRÍTÁS

legfeljebb 10 percig	csak hideg levegő alkalmazása (fűtés nélkül).
10–40 perc	további szárítás a ruhanemű szárászágának növeléséhez, a korábbi szárítási ciklust követően.
> 40 perc	kis adag (legfeljebb 4 kg), jól ki-centrifugált (> 1200 ford./perc) ruhatöltet teljes szárítása.

Idővezérelt szárítás Gyapjú (Wool) program esetén

A kiegészítő funkció Gyapjú (Wool) programra vonatkozik, és a végső szárász fokozathoz szükséges szárítási intenzitás beállítására szolgál.

7.3 Vasaláskönnyítés+

A szárítási ciklus végén működésbe lépő gyűrődésgátló fázist (30 perc) meghosszabbítja 120 percre. A szárítási fázis után a dob időnként megfordul, hogy meggátolja a ruhanemű összegyűrődését. A szárított ruha a gyűrődésgátló fázis alatt kivehető.

7.4 Csendes

A készülék anélkül működik csendesen, hogy károsan befolyásolná a szárítás

hatásfokát. A készülék lassabban működik hosszabb ciklusidő mellett.

7.5 Program vége jelzőhang

Hangjelzés a következő esetekben hallható:

- ciklus vége
- gyűrdésmentesítő fázis kezdete és vége

A hangjelzés alapértelmezés szerint mindig be van kapcsolva. Ezzel a kiegészítő funkcióval be- vagy kikapcsolhatja a hangjelzést.



7.6 Befejezés



Ez az opció lehetővé teszi a program befejezési idejének kiválasztását. Aktiválást követően a gép a megfelelő pillanatra vár a szárítási folyamat megkezdéséhez.

A Befejezés idő a készenléti idő és a szárítási idő összege.

A Befejezés kiegészítő funkció beállítása:

1. Állítsa be a szárítóprogramot és a kiegészítő funkciókat.
2. Érintse meg többször a  Befejezés gombokat, amíg kívánt lejárat időpont meg nem jelenik (pl.  ha azt szeretné, hogy a program 12 órán belül végezzen.)
3. Érintse meg a  Start/Szünet (Start/Pause) gombot. A dob a **ProSense** becslés végrehajtása érdekében forog, ha a kiválasztott program már előre látható.
4. A készülék megkezdí a visszaszámlálást a program végéig, és a program a megfelelő pillanatban indul el, hogy a beállított időpontban fejeződjön be.

7.7 Kedvenc programok

Ezek a választópozíciók a készülék Wi-Fi hálózathoz történő csatlakoztatása után állnak rendelkezésre.

A kedvenc programokat az alkalmazáson keresztül lehet beállítani és elmenteni, de csak a rendelkezésre álló programok közül választhat, amelyek a kezelőpanelen feltüntetett három kategóriába vannak sorolva.

Miután beállította a kedvenc programokat, kiválaszthatja az egyiket az alkalmazáson keresztül, vagy a programválasztó gombot a megfelelő állásba forgatva: a megfelelő jelzőfény világítani kezd, és a kijelzőn megjelenő információk ennek megfelelően frissülnek.



A kedvenc programok törölhetők a kapcsolódó alkalmazás-paranccsal vagy a Gyári alapértelmezett gombkombináció lenyomásával.

7.8 Távoli indítás

Ennek a gombnak a megnyomásával aktiválható a Távoli indítás funkció, amely lehetővé teszi a készülék távolról történő elindítását, szüneteltetését és leállítását.

A megfelelő jelzőfény világítani kezd, és a hozzá tartozó ikon jelenik meg a kijelzőn.



Ha egy programot az alkalmazáson keresztül állít be, mely nem egyezik a programválasztó gomb pozíciójával, a(z)  szöveg a program időtartamával felváltva jelenik meg.

Nyomja meg és tartsa lenyomva ezt a gombot hosszabb ideig két másik funkció biztosításához:

- tartsa lenyomva 3 másodpercig, amíg egy kattánás hallható: a Wi-Fi be- és kikapcsol.
- tartsa lenyomva 10 másodpercig, amíg kettős sípszó hallható, és  megjelenik a kijelzőn: a hálózati hitelesítő adatok visszaállításához.

7.9 SyncDry funkció

Ez a funkció lehetővé teszi, hogy szárítógépe automatikusan a legutóbb végrehajtott mosási programnak leginkább megfelelő programot állítsa be. Mindössze annyit kell tennie, hogy a szárítógép betöltése után elindítja a szárítógépet. A szárítógépen nincs szükség egyéb programbeállításokra vagy kiegészítő funkciókra.

Miután a mosóprogram véget ért, a mosógép az otthoni router Wi-Fi-jén keresztül továbbítja a programadatokat az AEG felhőbe, valamint a szárítógépbe.

-  A SyncDry funkció használatához az AEG szárítógépet és a mosógépet ugyanahhoz az otthoni hálózathoz kell csatlakoztatni, és párosítani kell a My AEG Care alkalmazással.

A funkció bekapcsolása:

1. Miután a mosási ciklus véget ért, helyezze a tiszta ruhaneműt a szárítógépbe.
2. Érintse meg a **SyncDry** gombot.
3. A **Wi-Fi** ikon és **ProSense** a sávok kivételével, amelyek animációt futtatnak néhány másodpercig, az

összes kijelzőszimbólum folyamatosan világít, miközben a készülék adatokat gyűjt a felhőből.

4. A kijelző automatikusan frissül a javasolt programmal. 10 másodperc elteltével, ha az adatok lekérése sikertelen, a gomb LED-je kikapcsol, és a készülék hallható hibajelzést ad. Ezután a korábban kiválasztott program visszaáll.
5. A szárítási folyamat megkezdéséhez érintse meg a  **Start/Szünet (Start/Pause)** gombot.

-  Amikor a **SyncDry** program be van állítva, a felhasználó továbbra is módosíthatja az opciókat, vagy választhat másik programot a gomb elforgatásával vagy az alkalmazás használatával. Ilyen esetekben a **SyncDry** gomb LED-je kialszik, jelezve, hogy a program már nem a javasolt program; a **SyncDry** automatikus program a kapcsolódó gomb megnyomásával ismét kiválasztható, amíg az adatok elérhetővé nem válnak a felhőben.

8. AZ ELSŐ HASZNÁLAT ELŐTT

-  A dob hátsó rögzítőinek eltávolítását a szárítógép automatikusan elvégzi az első bekapcsoláskor. Ekkor némi zaj hallható.

A hátsó dobrögzítők kioldása:

1. Kapcsolja be a készüléket.
2. Állítsa be bármelyik programot.
3. Nyomja meg a Start/Szünet gombot. A dob forogni kezd. A hátsó dobrögzítők automatikusan kioldanak.

Ruhadarabok első alkalommal történő szárítása előtt:

- Tisztítsa meg a szárítógép dobját egy nedves ruhával.

- Nedves ruhaneművel indítson el egy 1 óra hosszúságú programot.

-  A szárítási ciklus elején (3-5 percig) a készülék kissé hangosabb lehet. Ez a kompresszor beindulása miatt lép fel. Normális jelenség kompresszorral működő berendezéseknél, például hűtőgépeknél és fagyasztóknál.

8.1 Szokatlan szag

A készülék túlzottan meg van pakolva.

A ruhadarabok kivétele után szokatlan szag észlelhető. Ez normális jelenség teljesen új termékeknél.

A készülék számos különböző típusú anyagból készül, melyek együttesen szokatlan szagot hozhatnak létre.

A használat során, néhány szárítási ciklus után a szokatlan szag fokozatosan megszűnik.

8.2 Zajok

- i** A szárítási ciklus alatt különböző időpontokban különböző zajok hallhatók. Ezek teljesen szabályos, normál üzemi hangok.

Működő kompresszor.

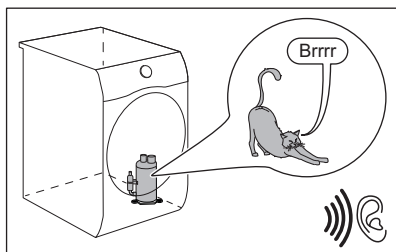

Forgó dob.

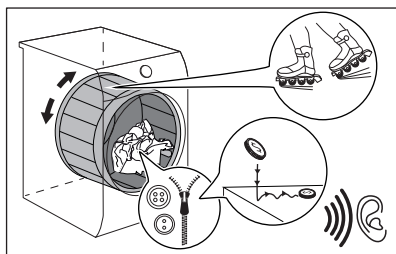

Működő ventilátorok.

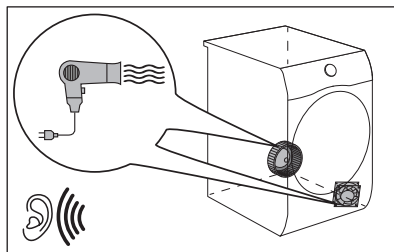

Működő szivattyú, mely a kondenzvizet a tartályba juttatja.

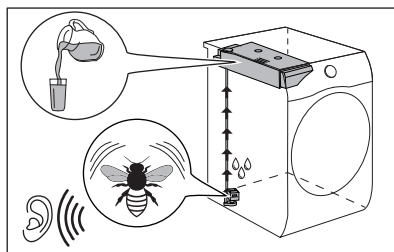

9. NAPI HASZNÁLAT

9.1 A ruhanemű előkészítése







Mosási ciklus után nagyon gyakran előfordul, hogy a ruhák megcsavarodnak és összegabalyodnak. A megcsavarodott és összegabalyodott ruhák szárítása hatástalan. A megfelelő légáramlás és az egyenletes szárítás érdekében javasolt a ruhák kirázása és a szárítógépbe egyenként történő behelyezése.

A megfelelő szárítási folyamat biztosítása:

- Húzza be a cipzárakat.
- Gombolja be a paplanhuzatokat.
- A laza zsineteket és szalagokat (pl.: kötényszalag) ne hagyja szabadon. A program elindítása előtt kösse meg ezeket.
- Mindent távolítsa el a zsebekből.
- Amennyiben egy ruhadarab belső rétege gyapjúból készült, fordítsa azt ki. A gyapjú rétegnek kifele kell néznie.

- Mindig a ruhanemű típusának megfelelő programot válassza ki.
- Sötét és világos ruhadarabokat ne tegyen együtt a készülékbe.
- Használjon megfelelő programot a pamut, a dzsörzé és kötött darabokhoz, hogy ne menjenek össze.
- Ne lépje túl a programok című fejezetben megadott, vagy a kijelzőn olvasható megengedett legnagyobb töltési térfogatot.
- Csak olyan ruhaneműt szárítson, melynek gépi szárítása engedélyezett. További információkért olvassa el a ruhadarabok kezelési címkéjén található útmutatásokat.
- A nagyobb és kisebb ruhadarabokat ne szárítsa együtt. A kisebb ruhadarabok a nagyobb darabok belsejében rekedhetnek, és nedvesek maradhatnak.
- A nagyméretű ruhadarabokat és szöveteket rázza meg a szárítógépbe való betöltés előtt. Ezzel elkerülhető, hogy a szövetben nedves részek maradjanak a szárítási ciklus után.

Kezelési címke	Leírás
	Gépi szárításra alkalmas ruhanemű.
	A ruhanemű a magas hőmérsékletű gépi szárításra alkalmas.
	A ruhanemű kizárólag az alacsony hőmérsékletű gépi szárításra alkalmas.
	A ruhanemű nem alkalmas a gépi szárításra.

9.2 A legjobb szárítási eredmény eléréséhez szükséges feltételek

- A kiválasztott program feleljen meg a szárítandó ruhatípusnak.
- A szűrő legyen tiszta. Az eltömődött szűrő csökkenti a szárítás hatékonyságát.
- Javasoljuk, hogy rázza meg a ruhadarabokat bepakolás előtt. A lazán elhelyezett ruhanemű könnyebben szárad.
- Tartsa be a szárítandó ruhaneműhöz javasolt töltetet.
- A levegőnyílások legyenek tiszták.

9.3 A mosnivaló betöltése



VIGYÁZAT!

Ügyeljen rá, hogy ne szoruljon be a ruhanemű a készülék ajtaja és a gumi tömítés közé.

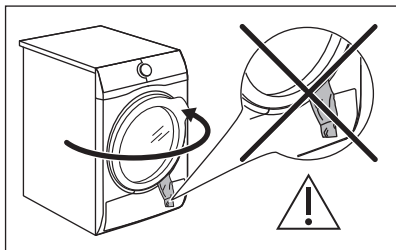

1. Nyissa ki a készülék ajtaját.
2. Egyenként pakolja be a ruhadarabokat.
3. Csukja be a készülék ajtaját.

9.4 A készülék bekapcsolása

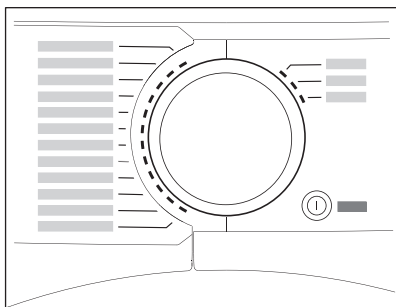

A készülék bekapcsolása:

Nyomja meg a Be/Ki (On/Off) gombot.

A készülék bekapcsolt állapotában néhány visszajelző jelenik meg a kijelzőn.

9.5 auto-off funkció

Az energiafogyasztás csökkentése érdekében az auto-off funkció az alábbi esetekben automatikusan kikapcsolja a készüléket:

- ha a Start/Szünet (Start/Pause) érintőgombot nem érinti meg 5 percen belül.
- a ciklus végét követő 5 percen belül.

A készülék bekapcsolásához nyomja meg a Be/Ki (On/Off) gombot. A készülék bekapcsolt állapotában néhány visszajelző jelenik meg a kijelzőn.

9.6 Program kiválasztása

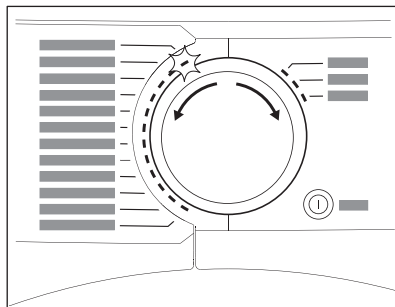

Fordítsa a programkapcsolót a kívánt programnak megfelelő állásba. A program hozzávetőleges időtartama megjelenik a kijelzőn.



A valós szárítási időtartam függ a töltet típusától (mennységétől és összetételétől), a szobahőmérséklettől és a ruhanemű centrifugálás utáni páratartalmától.

9.7 Egyéb funkciók

A programmal együtt beállíthat 1 vagy több opciót.

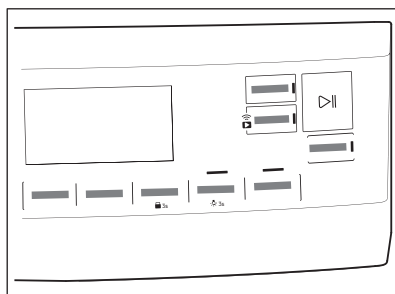



Egy adott kiegészítő funkció aktiválásához vagy kikapcsolásához érintse meg a megfelelő gombot. A hozzá tartozó szimbólum megjelenik a kijelzőn, vagy a megfelelő gomb feletti LED világitani kezd.

9.8 Gyerekzár kiegészítő funkció



A gyerekzár funkcióval megakadályozható, hogy a gyermekek véletlenül működésbe hozzák a készüléket. A gyerekzár kiegészítő funkció zárolja az összes érintőgombot és a programválasztó gombot (a  **Be/Ki (On/Off)** gombot azonban nem).

A gyerekzár kiegészítő funkció az alábbi körülmények között kapcsolható be:

- mielőtt megérintené a  **Start/Szünet (Start/Pause)** gombot - a készülék ekkor nem indítható el
- miután megérintette a  **Start/Szünet (Start/Pause)** gombot - a program- és funkcióválasztás elérhetetlenné válik.

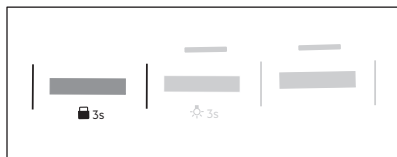
Gyerekzár kiegészítő funkció bekapcsolása:



1. Kapcsolja be a szárítógépet.
 2. Válasszon ki egyet a rendelkezésre álló programok közül.
 3. Érintse meg és tartsa lenyomva a  **Vasaláskönyvités+** gombot körülbelül 3 másodpercig.
- A  szimbólum megjelenik a kijelzőn.
4. A gyerekzár kikapcsolásához érintse meg újra, és tartsa lenyomva a fenti gombot, amíg a szimbólum el nem tűnik.

9.9 Program indítása

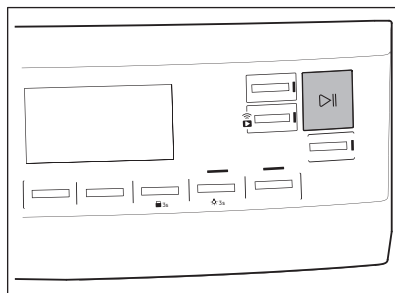

A program indítása:

Érintse meg a  **Start/Szünet (Start/Pause)** gombot.

A készülék elindul, a gomb feletti LED pedig nem villog tovább, hanem folyamatosan világít.

9.10 A ProSense töltetérzékelés



A **ProSense** ProSense technológia érzékeli a program időtartamát meghatározó töltetmennyiséget.

A szárítóprogram beállításai után a **ProSense** ikon felgyullad a kijelzőn, ha a program támogatja.

Miután megérinti a  **Start/Szünet (Start/Pause)** gombokat, a ProSense megkezdi a töltet érzékelését:



1. A készülék az első percben érzékeli a töltetet: a jelzőfény villog, a **ProSense**  ikon alatti sávok oda-vissza mozognak, és a dob rövid ideig forog.
2. Amikor a dob forgása leáll, a kijelzőn az észlelt töltetnek megfelelően beállított új programidőtartam jelenik meg. A sávok száma (1-4) a becsült töltetmennyiséget mutatja. 4 sáv a kiválasztott program maximális töltetmennyiségét jelöli.

i A **dob túlterhelése** esetén a maximális töltet jelzőfénye ismét világítani kezd,

miközben a **MAX** jelzőfény villog. Ebben az esetben ezen 30 másodpercig lehetőség van a készülék ajtajának kinyitására, majd a fölös mennyiségű ruhanemű eltávolítására. Miután eltávolította a tételeket, érintse meg a  Start/ Szünet (Start/Pause) gombokat a program ismételt elindításához. Amennyiben nem csökkenti a ruhanemű mennyiségét, a mosási program a túlterhelés ellenére is elindul. Ebben az esetben nem garantálható a legjobb eredmény.

9.11 Programváltás

Program váltása:

1. A készülék kikapcsolásához nyomja meg a  Be/Ki (On/Off) gombot.
2. A készülék bekapcsolásához nyomja meg ismét a  Be/Ki (On/Off) gombot.
3. Állítson be egy új programot.

9.12 Program vége

i Minden szárítási ciklus után tisztítsa meg a szűrőt, és ürítse ki a víztartályt. (Lásd az **ÁPOLÁS ÉS TISZTÍTÁS** című fejezetet.)

Amikor a szárítási ciklus véget ér, a  szimbólum jelenik meg a kijelzőn. Ha a

 Program vége jelzőhang kiegészítő funkció aktív, egy percen keresztül szaggatott hangjelzés hallható.

i Ha nem kapcsolja ki a készüléket, kezdetét veszi a gyűrdésmentesítési fázis (nem minden program esetén kapcsol be). A gyűrdésmentesítési fázis végrehajtását a  szimbólum villogása jelzi. A szárított ruha ezen fázis alatt kivehető.

A ruhanemű eltávolítása:

1. A készülék kikapcsolásához nyomja meg a  Be/Ki (On/Off) gombot 2 másodpercig.
 2. Nyissa ki a készülék ajtaját.
 3. Szedje ki a ruhaneműt.
 4. Cskolja be a készülék ajtaját.
- A nem kielégítő szárítási eredmény lehetséges okai:

- Az alapértelmezett szárazsági fokozat beállításai helytelenek. Lásd az *Alapértelmezett szárazsági fokozat beállítása* c. fejezetet
- A szoba hőmérséklete túl alacsony vagy túl magas. A szoba optimális hőmérséklete 18-25 °C.

9.13 Dobvilágítás bekapcsolva

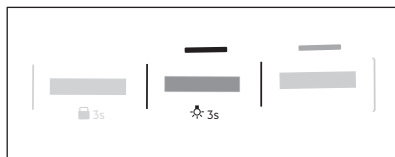

Érintse meg és tartsa lenyomva a  **Csendes** gombot körülbelül 3 másodpercig. A dob lámpája be van kapcsolva.

10. HASZNOS TANÁCSOK ÉS JAVASLATOK

10.1 Környezetvédelmi tanácsok

- Szárítás előtt jól centrifugálja ki a szárítandó ruhákat.

- Ne lépje túl a programokat ismertető fejezetben feltüntetett töltetméreteket!
- Tisztítsa meg a szűrőt minden szárítási ciklus után.

- A mosáshoz és szárításhoz ne használjon öblítőszer. A szárítógépben a ruhanemű automatikusan puhává válik.
- A víztartályban levő víz ruhák vasalásához felhasználható. Először szűrje meg a vizet a benne levő szövetszálak eltávolításához (egy egyszerű kávéfőző szűrő is megfelelő).
- A készülék alján lévő levegőnyílások legyenek mindig tiszták.
- Gondoskodjon róla, hogy a készülék üzembe helyezési helyén megfelelő legyen a légáramlás.

10.2 Az alapértelmezett szárazsági fokozat beállítása

Az alapértelmezett szárazsági fokozat módosításához:

1. Kapcsolja be a készüléket.
 2. Válasszon ki egyet a rendelkezésre álló programok közül.
 3. Érintse meg egyszerre és tartsa lenyomva a **Idővezérelt szárítás** és a **Vasaláskönnyítés+** gombokat.
- Az alábbi szimbólumok egyike jelenik meg a kijelzőn:
- Maximálisan száraz
 - Extra száraz
 - Normál száraz
4. Nyomja meg többször a **Start/Szünet** gombot, amíg el nem éri a kívánt szárazsági fokozatot.

Szárazsági fokozat	Kijelző szimbólumok
Maximálisan száraz	
Extra száraz	
Standard szárítás	

5. A beállítás memóriába mentéséhez érintse meg egyszerre és körülbelül 2 másodpercig tartsa lenyomva a

Idővezérelt szárítás és a Vasaláskönnyítés+ gombokat.

10.3 A tartály visszajelzőjének kikapcsolása

Alapértelmezés szerint a víztartály visszajelzője be van kapcsolva. Akkor világít, ha a szárítási ciklus a végére ért, vagy ha ciklus közben a víztartály megtelik. Ha vízelvezető készlet van felszerelve, a készülék a víztartályt automatikusan kiüriti, a visszajelző pedig kikapcsolható.

A visszajelző kikapcsolása:

1. Kapcsolja be a készüléket.
2. Válasszon ki egyet a rendelkezésre álló programok közül.
3. Érintse meg egyszerre és tartsa lenyomva a **Csendes** és a **Program vége jelzőhang** gombokat.

A 2 konfiguráció egyike lehetséges:



- a Víztartály figyelmezt. visszajelző: be van kapcsolva, ha a szimbólum jelenik meg – a víztartály visszajelzője tartósan **bekapcsolva marad**
- a Víztartály figyelmezt. visszajelző: ki van kapcsolva, ha a szimbólum jelenik meg – a víztartály visszajelzője tartósan **kikapcsolva marad**

10.4 Üzemóra-számláló

Ez a funkció lehetővé teszi a készülék teljes üzemidejének órában történő megjelenítését, amely az első bekapcsolás pillanatától számítódik. Megjelenik a ciklusok tényleges működési ideje (nem tartalmazza a szüneteket vagy a késleltetett indítási időt).

Ennek az értéknek a megjelenítéséhez tegye a következőket:

1. Kapcsolja be a készüléket a **Be/Ki (On/Off)** gomb megnyomásával.

2. Tartsa lenyomva a  **Idővezérelt szárítás** és  **Szárászági fokozat** gombot néhány másodpercig.
3. 3 másodperc elteltével a készülék teljes üzemideje órában jelenik meg a kijelzőn: pl. ha az üzemidő **1276** óra, a kijelzőn a **Hr** szöveg jelenik meg 2 másodpercig, majd **12 2** másodpercig, majd ezt követően **76**. Ez az érték két számjegyből álló sorozatban jelenik meg: az első két számjegy ezres és százas, a második két számjegy tízes és egyes helyiértéket jelöli.



Az üzemmódból való kilépéshez nyomja meg bármelyik gombot, forgassa el a programválasztó gombot, vagy kapcsolja ki a készüléket.

10.5 Gyári alapértékek

Ez a funkció lehetővé teszi a gyári alapbeállítások visszaállítását. A mentett opciók és üzemmódok alaphelyzetbe

állnak. A WiFi hálózati hitelesítő adatokat is eltávolítja a készülék memóriájából, és visszaállítja a személyre szabott programbeállításokat.

A kiegészítő funkció **bekapcsolásához** kövesse az alábbi lépéseket:

1. Kapcsolja be a készüléket a  **Be/Ki (On/Off)** gomb megnyomásával.
2. Várjon körülbelül 8 másodpercet.
3. Tartsa lenyomva a  **Csendes** és  **Vasaláskönnyítés+** gombot néhány másodpercig.
4. A készülék nyugtázza a műveletet, a kijelzőn **---** látható.



Ha az eljárás nem hoz eredményt (időtűllépés vagy helytelen billentyűkombináció miatt), kapcsolja ki a készüléket, és ismételje meg a lépéseket az elejétől.

11. ÁPOLÁS ÉS TISZTÍTÁS

11.1 A szűrő tisztítása

A  **Filtras** szimbólum minden ciklus végén megjelenik a kijelzőn, és a szűrőt meg kell tisztítani.



A szűrő a szárítási ciklus során felhalmozódó szősz összegyűjtésére szolgál.



A legjobb szárítási eredmény érdekében a szűrőt rendszeresen tisztítsa; az eltömődött szűrő miatt a szárítási ciklusok hossza, ezzel együtt a készülék energiafogyasztása megnövekszik. A szűrőt kézzel tisztítsa, és szükség esetén használjon porszívót.



VIGYÁZAT!

Ne használjon vizet a szűrő tisztítására. Ehelyett a szőszöket ürítse egy szemetesbe (így elkerülheti a műanyag szálak kijutását a természetes vizekbe).

1. Nyissa ki az ajtót. Húzza ki a szűrőt.

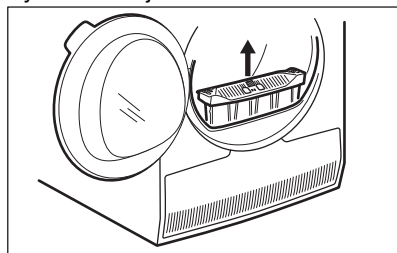

2. Nyomja meg az akasztót a szűrő kinyitásához.

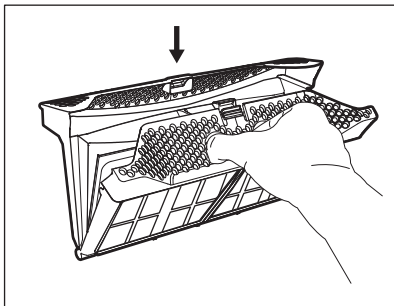

3. Kézzel gyűjtse össze a szőszet a szűrő mindkét belső részéről.

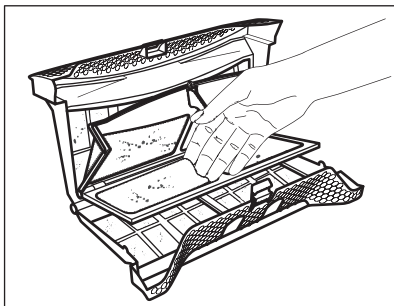

A szőszöket ürítse egy szemétesbe.

4. Szükség esetén porszívóval tisztítsa meg a szűrőt. Zárja be a szűrőt.
5. Amennyiben szükséges, távolítsa el a szőszet a szűrőtartóból és a tömítésből is. Porszívót is használhat. Helyezze vissza a szűrőt a tartóba.

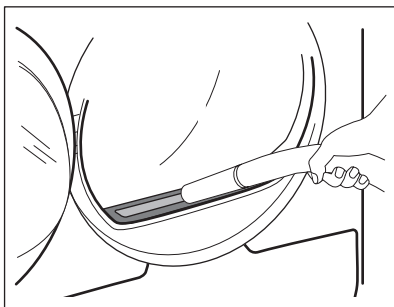

11.2 A víztartály kiürítése

Minden szárítási ciklus után ürítse ki a kondenzvíztartályt.

Ha a kondenzvíztartály megtelik, a program automatikusan leáll. A *Víztartály figyelmezt.* szimbólum világítani kezd a kijelzőn, jelezve, hogy a víztartályt ki kell üríteni.

A víztartály ürítése:

1. Húzza ki, és tartsa vízszintes helyzetben a víztartályt.

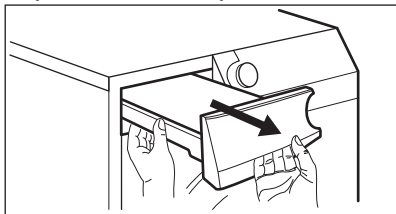

2. Húzza ki a műanyag csatlakozót, és eresse le a vizet a mosdóba vagy egy megfelelő edénybe.

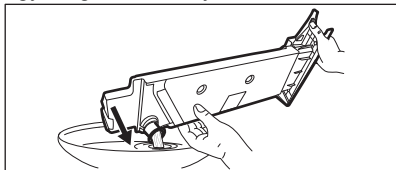

3. Nyomja vissza a műanyag csatlakozót, és helyezze vissza a víztartályt a helyére.
4. A program folytatásához nyomja meg a **Start/Szünet (Start/Pause)** gombot.

11.3 A kondenzátor tisztítása

Ha a szimbólum \Rightarrow *Kond szűrő tisztítás* villog a kijelzőn, ellenőrizze a kondenzátort és a rekeszét. Ha piszkos, tisztítsa meg. Legalább 6 havonta egyszer ellenőrizze.



FIGYELMEZTETÉS!

A fémfelületekhez ne nyúljon fedetlen kézzel. Sérülésveszély! Viseljen védőkesztyűt. Ügyeljen arra, hogy tisztításkor ne sérüljön meg a fémfelület.

Az ellenőrzéshez:

1. Nyissa ki az ajtót. Húzza ki a szűrőt.

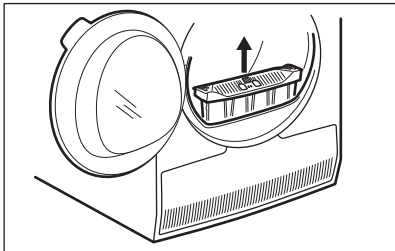

2. Nyissa ki a kondenzátor fedelét.

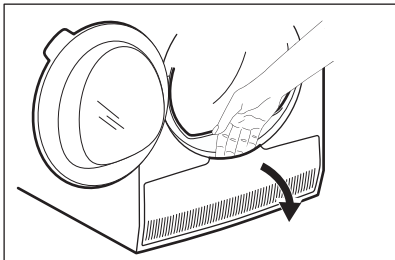

3. A kondenzátor fedelének kinyitására forgassa el a kart.

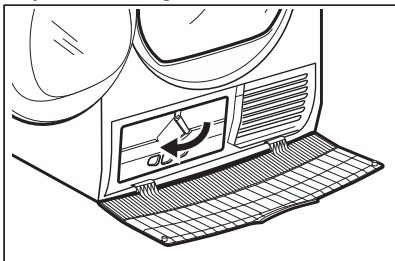

4. Hajtsa le a kondenzátor fedelét.

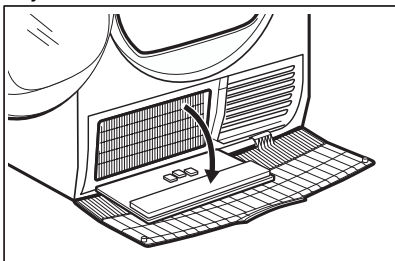

5. Amennyiben szükséges, távolítsa el a szőszet a kondenzátorból és annak rekeszéből. A kefék tartozékkal porszívó is használható.

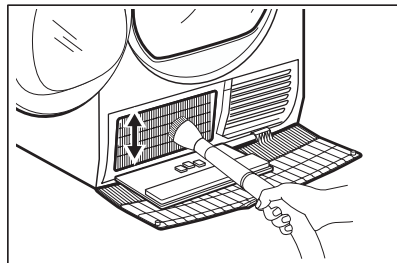

6. Zárja le a kondenzátor fedelét.
7. Forgassa el a kart, amíg a helyére nem kattannak.
8. Tegye vissza a szűrőt.

11.4 A dob tisztítása



FIGYELMEZTETÉS!

A tisztítás megkezdése előtt húzza ki a készülék hálózati vezetékét.

A dob belső felületét és a dobszűrőket semleges kémhatású normál tisztítószerrel tisztítsa meg. A megtisztított felületeket törölje szárazra egy puha ruhával.



VIGYÁZAT!

A dob tisztításához ne használjon súrolószert vagy drótszivacsot.

11.5 A kezelőpanel és a burkolat tisztítása

A kezelőpanelt és a burkolatot semleges kémhatású normál tisztítószerrel tisztítsa meg.

A tisztításhoz használjon nedves kendőt. A megtisztított felületeket törölje szárazra egy puha ruhával.



VIGYÁZAT!

A tisztításhoz ne használjon bútortisztító szert vagy olyan vegyszert, melyek károsíthatják a felületeket.

11.6 Levegőnyílások tisztítása

Porszívó segítségével távolítsa el a szőszöket a levegőnyílásokból.

12. HIBAELHÁRÍTÁS



FIGYELMEZTETÉS!
Lásd a „Biztonság” című fejezetet.

12.1 Hibakódok

A készülék nem indul el vagy megáll működés közben.

Először próbálja meg kiküszöbölni a hibát (lásd a táblázatot). Ha a probléma továbbra is fennáll, forduljon a márkaszervizhez.



FIGYELMEZTETÉS!
Bármilyen ellenőrzés előtt kapcsolja ki a készüléket.









Súlyos probléma esetén hangjelzés hallható, és a kijelzőn megjelenik a hiba kódja, továbbá a  Start/Szünet (Start/Pause) gomb folyamatosan villoghat:





Hibakód	Lehetséges ok	Megoldás
E50	A készülék motorja túl van terhelve. Túl sok vagy megszorult a mosnivaló a dobban.	A program nem fejeződött be. Távolítsa el a ruhaneműt a doból, állítsa be a programot, majd indítsa újra a ciklust.
E90 vagy E91	Belső hiba. Nincs kommunikáció a készülék elektronikus részegységei között.	A program nem fejeződött be megfelelően, vagy a készülék túl korán leállt. Kapcsolja ki, majd kapcsolja be újra a készüléket. Ha a hibakód ismét megjelenik, forduljon a márkaszervizhez.
Eh0	A hálózati feszültség ingadozik.	Amikor a kijelzőn Eh0 jelenik meg, várja meg, hogy a feszültségingadozás megszűnjön, majd nyomja meg a Start gombot. Ha a készülék a ciklust jelzés nélkül szünetelteti, nyomja meg a Start gombot a ciklus folytatásához. Ha a készülék figyelmeztetést küld, ellenőrizze a hálózati kábel / konnektor épségét vagy a hálózati feszültséget.

Ha a kijelző a fentiekől eltérő hibakódot mutat, kapcsolja ki, majd be a készüléket. Ha a probléma továbbra is fennáll, forduljon a márkaszervizhez.

A szárítógép egyéb hibája esetén a lehetséges megoldáshoz nézze át az alábbi táblázatot.

12.2 Hibaelhárítás

Probléma	Lehetséges ok	Megoldás
A szárítógép nem működik.	A szárítógépet nem csatlakoztatta az elektromos hálózathoz.	Csatlakoztassa a hálózati aljzathoz. Ellenőrizze a biztosítékot a biztosítéktáblán (háztartási telepítés).
	Nyitva van az ajtó.	Csukja be az ajtót.
	Nem nyomta meg a  Be/Ki (On/Off) gombot.	Nyomja meg a  Be/Ki (On/Off) gombot.
	Nem érintette meg a  Start/Szünet (Start/Pause) gombot.	Érintse meg a  Start/Szünet (Start/Pause) gombot.
	A készülék készenléti állapotban van.	Nyomja meg a  Be/Ki (On/Off) gombot.
Nem kielégítő szárítási hatások.	Nem megfelelő programot választott.	Válasszon ki egy megfelelő programot. ¹⁾
	A szűrő eltömődött.	Tisztítsa meg a szűrőt. ²⁾
	A  Szárazsági fokozat kiegészítő funkció  Vasalószárak álláson áll. ³⁾	Állítsa a  Szárazsági fokozat kiegészítő funkciót magasabb fokozatra.
	Túl nagy volt a töltet.	Ne lépje túl a maximális töltési térfogatot!
	A levegőnyílások eltömődtek.	Tisztítsa meg a készülék alján lévő szellőzőnyílásokat.
	A dobban levő páratartalom-érzékelő elszennyeződött.	Tisztítsa meg a dob elülső felületét.
	A szárazsági fokozatot nem a kívánt szintre állították be.	Állítsa be a szárazsági fokozatot. ⁴⁾
A kondenzátor eltömődött.	Tisztítsa meg a kondenzátort. ²⁾	
Nem záródik a betöltőnyílás ajtaja.	Nem rögzítették a helyére a szűrőt.	Helyezze a megfelelő pozícióba a szűrőt.
	A ruhanemű beszorult az ajtó és a tömítés közé.	Vegye ki a beszorult ruhaneműt, és zárja be az ajtót.
A program vagy a kiegészítő funkció módosítása nem lehetséges.	A ciklus elindítását követően nem lehetséges a program, illetve a kiegészítő funkció módosítása.	Kapcsolja ki és be a szárítógépet. Szükség szerint módosítsa a programot, illetve a kiegészítő funkciót.

Probléma	Lehetséges ok	Megoldás
A kiegészítő funkció kiválasztása nem lehetséges. Hangjelzés hallható.	A kiválasztani kívánt kiegészítő funkció nem érhető el az aktuális programhoz.	Kapcsolja ki és be a szárítógépet. Szükség szerint módosítsa a programot, illetve a kiegészítő funkciót.
A dobvilágítás nem működik.	A dobvilágítás meghibásodott.	Lépjen kapcsolatba a márkaszervizzel, és kérje a dobvilágítás cseréjét.
Rendellenes időtartam jelenik meg a kijelzőn.	A szárítási időtartam kiszámítása a töltet mérete és nedvességtartalma alapján történik.	Ez automatikusan történik - a készülék megfelelően működik.
A program nem működik.	A víztartály megtelt.	Ürítse ki a víztartályt, majd nyomja meg a  Start/Szünet (Start/Pause) gombot. ²⁾
A szárítási ciklus túl rövid.	A töltet túl kicsi.	Válasszon ki egy idővezérelt programot. Fontos, hogy az időérték megfeleljen a töltetnek. Egyetlen ruhadarab, illetve kevés ruhanemű szárítása esetén azt javasoljuk, hogy rövid szárítási időtartamot válasszon.
	A ruhanemű túl nedves.	Válasszon egy megfelelő idővezérelt szárítóprogramot vagy egy másik szárítási fokozatot (pl.  <i>extra szárász</i>)
A szárítási ciklus túl hosszú. ⁵⁾	A szűrő eltömődött.	Tisztítsa meg a szűrőt.
	A töltet túl nagy.	Ne lépje túl a maximális töltési térfogatot!
	Nem centrifugálta ki megfelelően a ruhaneműt.	Alaposan centrifugálja ki a ruhaneműt a mosógépben.
	A helyiség hőmérséklete túl alacsony vagy túl magas - nem hibajelenség.	Ügyeljen arra, hogy a helyiség hőmérséklete +5 °C-nál magasabb és +35 °C-nál alacsonyabb legyen. Az optimális szárítási eredmény eléréséhez a helyiség hőmérsékletének 18-25 °C között kell lennie.
A kijelzőn a következő látható:  funkció.	Minden gomb inaktív a  Start/Szünet (Start/Pause) gomb kivételével.	A készülék letölti az alkalmazás frissítéseit. Várja meg, hogy a frissítés befejeződjön. Ha kikapcsolja a készüléket frissítés közben, az folytatódik, amikor ismét bekapcsolja a készüléket.

Probléma	Lehetséges ok	Megoldás
Nincs vezeték nélküli kapcsolatot, vagy a kapcsolatot gyakran megszakad.	Otthona vezeték nélküli hálózata nem működik.	Ellenőrizze otthona vezeték nélküli hálózatának beállítását. Indítsa újra a routert. Ha a probléma továbbra is fennáll, forduljon a vezeték nélküli hálózat szolgáltatójához.
	Az okos eszköz vagy a készülék, illetve ezek egyike sincs a vezeték nélküli hálózathoz társítva.	Végezze el ismét a csatlakozás beállítási lépéseit az okos eszközön vagy a készüléken, illetve mindkettőn.
A My AEG Care alkalmazás és a készülék közötti kapcsolat gyakran nem működik.	Gyenge vagy nincs kapcsolat a szárítógép és a router között.	Biztosítson megfelelő kapcsolatot a készülék és otthona routere között. Helyezze a routert közelebb a készülékhez. Szereljen fel otthona vezeték nélküli hálózatát WiFi jelelővel. Ne használja egyszerre a mikrohullámú sütőt és a távvezérlőt. A mikrohullámú sütő megszakíthatja a kapcsolat jelét.

1) Olvassa el a programleírást — lásd a PROGRAMOK című fejezetet.

2) Lásd az *ÁPOLÁS ÉS TISZTÍTÁS* című részt.

3) Csak a Szárazsági fokozat kiegészítő funkcióval rendelkező szárítógépeknél.

4) Lásd a HASZNOS TANÁCSOK ÉS JAVASLATOK című fejezetet.

5) Megjegyzés: Legfeljebb 6 óra elteltével a szárítási ciklus automatikusan véget ér.

12.3 A nem kielégítő szárítási eredmény lehetséges okai:

- A szűrő eltömődött. Az eltömődött szűrő csökkenti a szárítás hatékonyságát.
- A levegőnyílások eltömődtek.
- A dob piszkos.

- Az alapértelmezett szárazsági fokozat beállításai helytelenek. Lásd az *Alapértelmezett szárazsági fokozat beállítása* c. fejezetet
- A szoba hőmérséklete túl alacsony vagy túl magas. A szoba optimális hőmérséklete 18-25 °C.

13. MŰSZAKI ADATOK

Magasság x Szélesség x Mélység	850 x 596 x 638 mm (maximum 663 mm)
Maximális mélység nyitott betöltőajtó mellett	1108 mm
Maximális szélesség nyitott betöltőajtó mellett	958 mm
Állítható magasság	850 mm (+15 mm - lábak beállítási tartománya)
Dob térfogata	118 l

Legnagyobb megengedett töltet	8,0 kg
Feszültség	230 V
Frekvencia	50 Hz
Hangnyomás szintje	64 dB
Összteljesítmény	700 W
Energiahatékonysági osztály	A+++
A teljes töltetű normál pamutprogramhoz tartozó energiafogyasztás. ¹⁾	1,47 kWh
A részleges töltetű normál pamutprogramhoz tartozó energiafogyasztás. ²⁾	0,83 kWh
Éves energiafogyasztás ³⁾	176,50 kWh
Bekapcsolva hagyott üzemmód teljesítményfelvétele ⁴⁾	0,05 W
Kikapcsolt üzemmód teljesítményfelvétele ⁴⁾	0,05 W
Energiafogyasztás hálózatra kapcsolt készenléti üzemmódban ⁵⁾⁴⁾	2,0 W
Hálózati készenléti üzemmódig hátra lévő idő ⁴⁾	15 perc
Használat módja	Háztartási
Megengedett környezeti hőmérséklet	+ 5 °C és + 35 °C között
A szilárd részecskék és a nedvesség bejutása elleni védelmet a védőburkolat biztosítja, kivéve ahol az alacsony feszültségű részeket nem védi ez burkolat	IPX4
Alkalmazott hűtőközeg	R290
Tömeg	0,149 kg

¹⁾ Az EN 61121 szabvánnyal összhangban. 8,0 kg pamut, 1000 ford./perc fordulaton centrifugálva.

²⁾ Az EN 61121 szabvánnyal összhangban. 4,0 kg pamut, 1000 ford./perc fordulaton centrifugálva.

³⁾ Energiafogyasztás éves kWh értékben, 160 teljes és részleges töltetű normál pamutprogrammal végzett szárítási ciklus és a kis villamosenergia-fogyasztású üzemmód alapján. A ciklusonkénti aktuális energiafogyasztás függ a készülék használati módjától ((EU) RENDELET száma: 392/2012).

⁴⁾ Az EN 61121 szabvánnyal összhangban.

⁵⁾ A kapcsolódó funkció energiafogyasztása hozzávetőleg 17,5 kWh/év. A funkció leválasztásához olvassa el a „Wi-Fi - kapcsolat beállítása” c. fejezetet.

A fenti táblázatban szereplő adatok megfelelnek az EU 2012/392 számú bizottsági rendelkezésének, mely a 2009/125/EC számú irányelvet teljesíti.

14. A HASZNÁLAT LÉPÉSEI RÖVIDEN

14.1 Napi használat

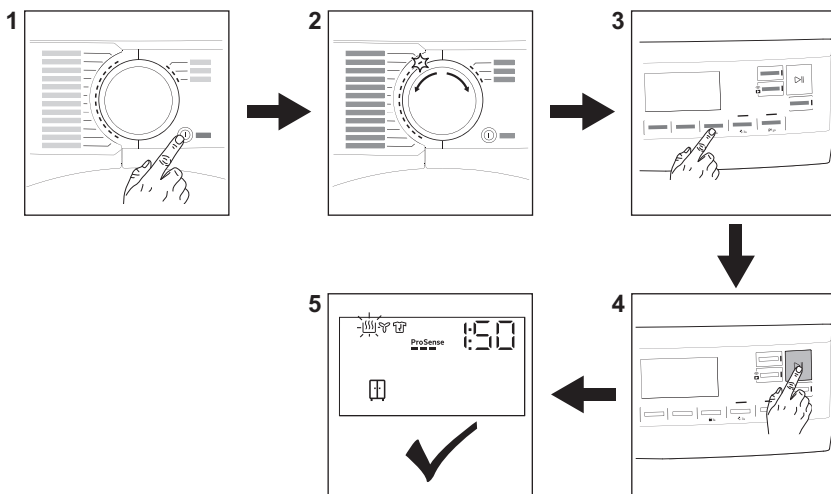

1. A készülék bekapcsolásához nyomja meg a **Be/Ki (On/Off)** gombot.
2. Fordítsa a programkapcsolót a kívánt programnak megfelelő állásba.
3. A kiegészítő funkciók be- vagy kikapcsolásához érintse meg a megfelelő gombot, illetve 2 gombból álló kombinációt.
4. Érintse meg a **Start/Szünet (Start/Pause)** gombot.
5. A gép elindul.

14.2 A szűrő tisztítása

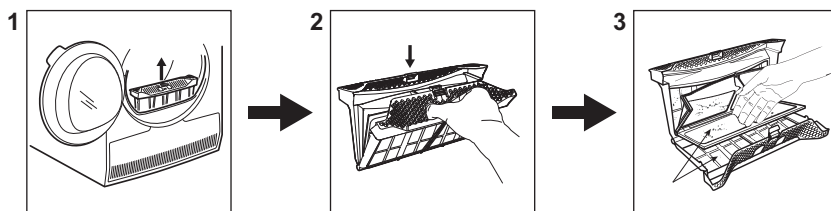

A  *Filtras* szimbólum minden ciklus végén megjelenik a kijelzőn, és a szűrőt meg kell tisztítani.

1. Nyissa ki az ajtót. Húzza ki a szűrőt.
2. Nyomja meg az akasztót a szűrő kinyitásához.

3. Kézzel gyűjtse össze a szőszet a szűrő mindkét belső részéről. A szőszeket ürítse egy szemetesbe.

14.3 Programok

Programok	Töltet ¹⁾	Tulajdonságok / Anyagfajta jelzése   
MixDry	5,0 kg	Szétválogatás nélkül mosott ruhadarabok rutinszerű szárításához tervezték. Egyenletesen szárítja a mindennapos viseleteket (pamut, pamut és műszál keverék, valamint műszálas ruhadarabok).
 Pamut (Cottons) Eco	8,0 kg	Pamutprogram a maximális energiatakarékosság érdekében.
Pamut (Cottons)	8,0 kg	Fehér és színes pamutszövetprogram. Alapértelmezett beállítás a tárolására kész szárazsági fok.
Műszál (Synthetics)	4,0 kg	Többnyire szintetikus szálakat, például poliésztert, poliamidot stb. tartalmazó kevert ruhadarabok.
Kímélő (Delicates)	2,0 kg	Ajánlott kényes szövetekhez, például viszkózhoz, műselyemhez, akrilhoz és ezek keverékeihez.
  Gyapjú (Wool)	1,0 kg	Gyengéden szárítja a géppel és kézzel mosható gyapjú ruhaneműket. A ruhadarabokat a program vége után haladéktalanul vegye ki a készülékből.
Selyem	0,5 kg	Megőrzi a kényes, géppel és kézzel mosható selyemruhák alakját, az enyhe meleg levegővel és a lágy mozgással minimálisra csökkenti a gyűrődéseket.
Ágynemű (Bedlinen) XL	4,5 kg	Egyszerre legfeljebb három szett ágyneműt képes szárítani. Minimalizálja a nagyméretű tételek csavarodását és gubancolódását, hogy minden ágynemű egyenletesen száradjon, nedves foltok nélkül.
 Kültéri sportruházat (Outdoor)	2,0 kg	Fenntartja a technikai textíliákból készült kültéri anyagok funkcionalitását, és helyreállítja a vízálló dzsekik és az eltávolítható béléssel rendelkező shell dzsekik vízlepergető képességét (szárítógépben szárítható tételek esetén).
 Higiénia (Hygiene)	5,0 kg	A ciklus a ruhákat és egyéb tárgyakat úgy szárítja és fertőtleníti, hogy a hőmérsékletet bizonyos ideig 60 °C felett tartja, így eltávolítja a baktériumok és vírusok 99,9% -át ²⁾ . Megjegyzés: Ezt a ciklust csak nedves darabokhoz szabad használni. Nem alkalmas kényes darabokhoz.
Takaró (Duvet)	3,0 kg	Biztosítja a belső részek megfelelő száradását egy vagy kétszemélyes paplanok, párnák és párnázott takarók estén is.

Programok	Töltet ¹⁾	Tulajdonságok / Anyagfajta jelzése ☺, ☹, ☹
Frissítés (Refresh)	1,0 kg	Rövid, alacsony hőmérsékletű ciklus, amely segít a kellemetlen szagok eltávolításában kis mennyiségű ruhanemű esetén. Javasolt a hosszú időn át tárolt ruhaneműk esetén is.

¹⁾ A maximális súly száraz tételekre értendő.

²⁾ A Swisstest Testmaterialien AG által 2021-ben végzett külső teszt (20212038. számú tesztjelentés) a következőket vizsgálta: Candida albicans, MS2 bakteriofág és Escherichia coli.

15. TERMÉKISMERTETŐ AZ EU 2017/1369 SZ. RENDELETE SZERINT

Termékismertető	
Védjegy	AEG
Típusazonosító	TR838H4CE PNC916099418
Előírt kapacitás kg pamuttöltetben	8,0
Légkivezetéses vagy kondenzációs háztartási szárítógépek	Kondenzátor
Energihatékonysági osztály	A+++
Energiafogyasztás kWh/év értékben, 160 teljes és részleges töltetű normál pamutprogrammal végzett szárítási cikluson és a kis villamosenergia-fogyasztású üzemmódokon alapul. A tényleges ciklusonkénti energiafogyasztás függ a készülék üzemeltetési módjától.	176,50
automata szárítógép vagy nem automata szárítógép	Automatikus
Teljes töltetű normál pamutprogramhoz tartozó energiafogyasztás, kWh értékben	1,47
Részleges töltetű normál pamutprogramhoz tartozó energiafogyasztás, kWh értékben	0,83
Energiafogyasztás kikapcsolt üzemmódban, W értékben	0,05
Bekapcsolva hagyott üzemmóddhoz tartozó villamosenergia-fogyasztás, W értékben	0,05
Bekapcsolva hagyott üzemmód időtartama percben	10
a teljes és a részleges töltet melletti „normál pamutprogram” az a normál nedves pamut ruhaneműk szárítására alkalmas standard szárítóprogram, amelyre a címkén és a termékismertető adatlapon megadott adatok vonatkoznak, és amely a pamut ruhaneműk esetében az energiafogyasztás szempontjából a leghatékonyabb	

a teljes és a részleges töltetű normál pamutprogram súlyozott programideje percben	135
a teljes töltetű normál pamutprogram programideje percben	175
a részleges töltetű normál pamutprogram programideje percben	105
Kondenzációhatékonysági osztály a G-től (legkevésbé hatékony) A-ig (leghatékonyabb) terjedő skálán	B
A teljes töltetű normál pamutprogram átlagos kondenzációhatékonysága százalékban	86
A részleges töltetű normál pamutprogram átlagos kondenzációhatékonysága százalékban	86
a teljes és részleges töltetű normál pamutprogram súlyozott kondenzációhatékonysága százalékban	86
Hangteljesítményszint dB-ben	64
Beépíthető I/N	Nem

A fenti táblázatban szereplő adatok megfelelnek az EU 2012/392 számú bizottsági rendelkezésének, mely a 2009/125/EC számú irányelvet teljesíti.

16. KÖRNYEZETVÉDELMI TUDNIVALÓK

A  következő jelzéssel ellátott anyagokat hasznosítsa újra. Újrahasznosításhoz tegye a megfelelő konténerekbe a csomagolást. Járuljon hozzá környezetünk és egészségünk védelméhez, és hasznosítsa újra az elektromos és elektronikus hulladékot. A

 tiltó szimbólummal ellátott készüléket ne dobja a háztartási hulladék közé. Juttassa el a készüléket a helyi újrahasznosító telepre, vagy lépjen kapcsolatba a hulladékkezelésért felelős hivatallal.

www.aeg.com/shop



136994355-A-452022



The software in this product contains components that are based on free and open source software. AEG gratefully acknowledges the contributions of the open software and robotics communities to the development project.

To access the source code of these free and open source software components whose license conditions require publishing, and to see their full copyright information and applicable license terms, please visit:
<http://aeg.opensourcerepository.com> (folder NIUS)

AEG