

▶ L9WBAN61BC

HU Használati útmutató  
Mosó-szárítógép

# USER MANUAL

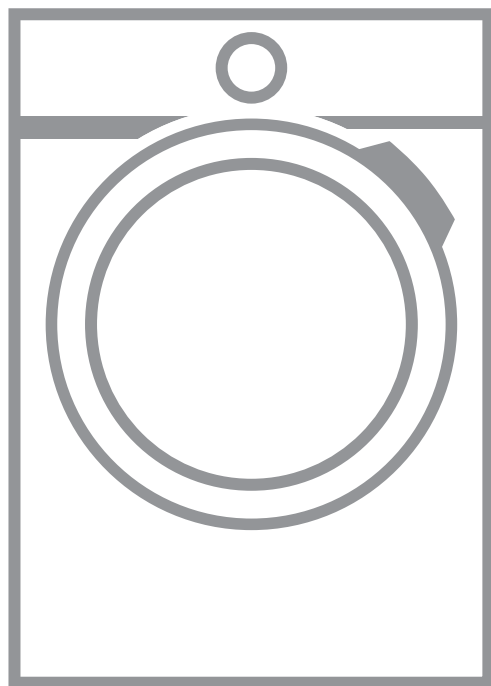

**AEG**

# TARTALOM

1. BIZTONSÁGI INFORMÁCIÓK.....	3
2. BIZTONSÁGI UTASÍTÁSOK.....	7
3. TERMÉKLEÍRÁS.....	9
4. MŰSZAKI ADATOK.....	10
5. ÜZEMBE HELYEZÉS.....	10
6. TARTOZÉKOK.....	16
7. KEZELŐPANEL.....	16
8. ELSŐ ÜZEMELTETÉS.....	17
9. ÉRINTŐKÉPERNYŐ.....	19
10.  WIFI KAPCSOLAT BEÁLLÍTÁSA.....	20
11. AZ ELSŐ HASZNÁLAT ELŐTT.....	23
12. PROGRAMOK.....	23
13. KIEGÉSZÍTŐ FUNKCIÓK.....	33
14. NAPI HASZNÁLAT - KIZÁRÓLAG MOSÁS.....	37
15. NAPI HASZNÁLAT – MOSÁS ÉS SZÁRÍTÁS.....	43
16. NAPI HASZNÁLAT – CSAK SZÁRÍTÁS.....	46
17. A GÉP BEÁLLÍTÁSAI.....	48
18. HASZNOS TANÁCSOK ÉS JAVASLATOK.....	51
19. ÁPOLÁS ÉS TISZTÍTÁS.....	54
20. HIBAELHÁRÍTÁS.....	62
21. FOGYASZTÁSI ÉRTÉKEK.....	68
22. KÖRNYEZETVÉDELMI TUDNIVALÓK.....	71



# A TÖKÉLETES VÉGEREDMÉNY ÉRDEKÉBEN

Köszönjük, hogy ezt az AEG készüléket választotta. Termékünk gyártásakor egy olyan berendezést kívántunk megalkotni az Ön számára, amely kifogástalan teljesítményt nyújt hosszú éveken keresztül, köszönhetően az alkalmazott innovatív technológiáknak, amelyek az életét jelentősen megkönnyítik – és amelyeket más készülékeken nem talál meg. Kérjük, szánjon néhány percet az útmutató végigolvasására, hogy a maximumot hozhassa ki készülékéből.

Látogasson el weboldalunkra az alábbiakért:



Használattal kapcsolatos tanácsok, prospektusok, hibaelhárítási, szerviz- és javítási információk kérése:

[www.aeg.com/support](http://www.aeg.com/support)



Regisztrálja termékét a még kiválóbb szolgáltatásokért:

[www.registreaeg.com](http://www.registreaeg.com)



Tartozékok, segédanyagok és eredeti alkatrészek vásárlása a készülékhez:

[www.aeg.com/shop](http://www.aeg.com/shop)

## ÜGYFÉLSZOLGÁLAT ÉS SZERVIZ

Mindig eredeti cserealkatrészeket használjon.

Amikor felveszi a kapcsolatot a hivatalos szervizközponttal, gondoskodjon arról, hogy a következő adatok kéznél legyenek: Típus, PNC (termékszám), sorozatszám.

Az információk az adattáblán találhatóak.

 Figyelem / Vigyázat – Biztonsági információk

 Általános információk és tanácsok

 Környezetvédelmi információk

A változtatások jogát fenntartjuk.

## 1. BIZTONSÁGI INFORMÁCIÓK

Az üzembe helyezés és használat előtt gondosan olvassa el a mellékelt útmutatót. A gyártó nem vállal felelősséget a helytelen beszerelés vagy használat miatt keletkezett sérülésekért és károkért. Tartsa biztonságos és elérhető helyen az útmutatót, hogy szükség esetén mindig a rendelkezésére álljon.

### 1.1 Gyermekek és kiszolgáltatók személyek biztonsága



**FIGYELMEZTETÉS!**

Fulladás, sérülés vagy tartós rokkantság kockázata.

- Ezt a készüléket 8 év feletti gyermekek, csökkent fizikai, érzékelési vagy szellemi képességekkel rendelkező felnőttek, illetve megfelelő tudással vagy gyakorlattal nem rendelkező személyek csak felügyelet mellett, vagy abban az esetben használhatják, ha megfelelő oktatást kaptak a készülék biztonságos használatára, és megértik az esetleges veszélyeket.
- A 3 és 8 év közötti gyermekek, illetve a súlyos, komplex fogyatékkal élő személyek állandó felügyelet nélkül nem tartózkodhatnak a készülék közelében.
- 3 évesnél fiatalabb gyermekek kizárólag folyamatos felügyelet mellett tartózkodhatnak a készülék közelében.
- Gondoskodni kell a gyermekek felügyeletéről, hogy ne játsszanak a készülékkel.
- Minden csomagolóanyagot tartson távol a gyermekektől, és megfelelően ártalmatlanítsa.
- A mosószeret tartsa távol a gyermekektől.
- A gyermekeket és a háziállatokat tartsa távol a készüléktől, amikor az ajtaja nyitva van.
- Ha rendelkezik gyermekbiztonsági zárral a készülék, akkor azt be kell kapcsolni.
- Gyermekek felügyelet nélkül nem végezhetnek tisztítási vagy karbantartási tevékenységet a készüléken.

## **1.2 Általános biztonság**

- Ne változtassa meg a készülék műszaki jellemzőit.
- A készüléket háztartási, illetve más hasonló felhasználási területre szánták, egyebek közt:
  - üzletek, irodák és egyéb munkahelyeken kialakított személyzeti konyhákhoz;
  - hotelek, motelek, szállások reggelivel és egyéb lakás céljára szolgáló ingatlanok esetén az ügyfelek számára;

- társasházak közös használatú helyiségeibe vagy mosókonyhákba.
- A készülék elhelyezhető szabadon álló módon vagy a konyhai munkapult alá, ha van elegendő hely.
- A készüléket ne helyezze üzembe zárható ajtó, tolóajtó vagy olyan ajtó mögött, amelynél a készülékkel ellentétes oldalon található a zsanér, és emiatt a készülék ajtaja nem nyitható ki teljesen.
- Csak a telepítés befejezése után csatlakoztassa a hálózati csatlakozódugót a hálózati csatlakozóaljzatba. Ügyeljen arra, hogy a hálózati csatlakozódugó hozzáférhető legyen az üzembe helyezés után.
- Ügyeljen arra, hogy a készülék alsó részén levő szellőzőnyílást a készülék alatti szőnyeg, lábtörlő vagy egyéb padlóburkoló tárgy ne zárja el.
- FIGYELEM: A készüléket tilos külső kapcsolóeszközzel, például időzítővel ellátni, vagy olyan áramkörre kötni, amelyet rendszeresen be- és kikapcsolnak.
- Gondoskodjon a készüléknek helyt adó helyiség jó szellőzéséről, hogy elkerülje a gázt vagy más tüzelőanyagokat elégető készülékekből (beleértve a nyílt tüzet is) származó füstgázok nem kívánt visszaáramlását.
- A készülékből kilépő levegőt ne vezesse olyan szellőzőbe, mely gáz vagy egyéb anyag elégetéséből keletkező füstgáz elvezetésére szolgál.
- Az üzemi víznyomás értékének a vízhálózat készülékcsatlakozási pontjánál 0,5 bar (0,05 MPa) és 8 bar (0,8 MPa) között kell lennie.
- A készülék maximális töltete 10 kg. Soha ne lépje túl a programhoz tartozó megengedett legnagyobb töltetet (lásd a „Programok” című fejezetet).
- A készülék vízhálózatra történő csatlakoztatásához használja a mellékelt, új tömlőkészletet vagy a márkaszerviz által biztosított egyéb új tömlőkészletet.
- A régi tömlőket tilos újra használni.

- Ha a hálózati kábel megsérül, azt a gyártónak vagy a márkaszerviznek vagy más hasonlóan képzett személynek kell kicserélnie, nehogy elektromos veszélyhelyzet álljon elő.
- Törölje le a készülék körül felhalmozódott szöszöket és csomagolási törmeléket.
- Ne használja a készüléket a szűrők nélkül. Minden használat előtt vagy után tisztítsa meg szöszszűrőt.
- Az olyan anyagokkal szennyezett ruhadarabokat, mint növényi- vagy ásványolaj, aceton, alkohol, benzin, kerozin, feltávolítók, terpentín, viasz és viaszeltávolítók, elkülönítve kell kimosni extra mennyiségű mosószer használatával, mielőtt a mosó-szárítógépben szárítaná.
- Nem szabad olyan ruhadarabot szárítani, mely ipari vegyszerrel szennyeződött.
- Ne szárítson mosatlan ruhadarabokat a mosó-szárítógépben.
- Olyan darabokat, mint szivacs, (latexhab) zuhany sapkák, vízálló textíliák, gumírozott darabok és ruhaneműk vagy szivacsdarabokkal kitömött párnák, tilos a mosó-szárítógépben szárítani.
- A textilöblítőket vagy hasonló készítményeket az azokhoz mellékelt gyártói utasításoknak megfelelően kell használni.
- Távolítsa el a ruhadarabokból az összes olyan tárgyat, mely gyújtószikra forrása lehet, pl. öngyújtó vagy gyufa.
- Soha ne állítsa le a mosó-szárítógépet a szárítási ciklus befejeződése előtt, hacsak nem tudja az összes darabot gyorsan kiszedni és kitergetni, hogy a maradékhő eltávozzon.
- A mosó-szárító ciklus utolsó része fűtés nélkül történik (hűtési ciklus), annak biztosítása érdekében, hogy a ruhadarabok olyan hőmérsékletre kerüljenek, melyen nem károsodnak.
- A készülék tisztításához ne használjon nagy nyomású vízugarat és/vagy gőzt.

- Tisztítsa meg a készüléket egy nedves kendővel. Csak semleges tisztítószerrel használjon. Ne használjon súrolószert, súrolószivacsot, oldószert vagy fém tárgyat.
- Bármilyen karbantartás előtt kapcsolja ki a készüléket, és húzza ki a hálózati csatlakozódugót a csatlakozóaljzatból.

## 2. BIZTONSÁGI UTASÍTÁSOK

### 2.1 Üzembe helyezés



Az üzembe helyezést az érvényes helyi/országos előírásokkal összhangban kell elvégezni.

- Tartsa be a készülékhez mellékelt üzembe helyezési útmutatóban foglaltakat.
- Ne helyezze üzembe a készüléket olyan helyen, ahol a hőmérséklet 5 °C alá csökkenhet vagy 35 °C fölé emelkedhet.
- Mozgatáskor mindig tartsa a készüléket függőleges helyzetben.
- A kompresszor megfelelő működésének érdekében a használat megkezdése előtt várjon 6 órát a készülék telepítése után.
- Gondoskodjon arról, hogy keringeni tudjon a levegő a készülék és a padló között.
- Távolítsa el az összes csomagolást és a szállítási rögzítőcsavarokat.
- A készülék üzemeltetésének helyén a padló vízszintes, sík, stabil, hőálló és tiszta legyen.
- A szállítási rögzítőcsavarokat tartsa biztonságos helyen. Amennyiben a készüléket a jövőben szállítani kell, ezeket vissza kell szerelni, hogy a dob rögzítésével megakadályozzák a készülék belsejének sérülését.
- A készülék nehéz, ezért legyen körültekintő a mozgatásakor. Mindig használjon munkavédelmi kesztyűt és zárt lábbelit.
- Ne helyezzen üzembe, és ne is használjon sérült készüléket.

- Ne helyezze üzembe a készüléket olyan helyen, ahol az ajtaját nem lehet teljesen kinyitni.
- Úgy állítsa be a lábakat, hogy a készülék és a padló között rendelkezésre álljon a szükséges hely.
- A készülék végleges elhelyezési pozíciójában ellenőrizze a felület megfelelő vízszintességét vízmértékkel. Ha a felület nem teljesen vízszintes, a lábak emelésével vagy süllyesztésével biztosítsa a vízszintes helyzetet.

### 2.2 Elektromos csatlakoztatás



#### FIGYELMEZTETÉS!

Tűz- és áramütésveszély.

- A készüléket kötelező földelni.
- Mindig megfelelően felszerelt, áramütés ellen védett aljzatot használjon.
- Ne használjon hálózati elosztókat és hosszabbító kábeleket.
- A készülék csatlakozásának bontására, soha ne a hálózati kábelnél fogva húzza ki a csatlakozódugót. A kábelt mindig a csatlakozódugónál fogva húzza ki.
- Nedves kézzel ne érintse meg a hálózati kábelt és a csatlakozódugót.

### 2.3 Víz csatlakoztatása

- A belépő víz hőmérséklete nem haladhatja meg a 25 °C-ot.
- Ügyeljen arra, hogy ne okozzon sérülést a vízcsőveken.

- Mielőtt új vagy hosszabb idő óta nem használt csövekhez csatlakoztatja javítás vagy új eszköz (pl. vízóra stb.) felszerelése után a készüléket, addig folyassa a vizet, amíg az teljesen ki nem tisztul.
- A készülék első használata közben és után ellenőrizze, hogy nem látható-e vízszivárgás.
- Ne használjon hosszabbítótműt, ha túl rövid a bemeneti tömlő. A befolyócső cseréje érdekében forduljon a márkaszervizhez.
- A készülék kicsomagolásakor előfordulhat, hogy víz folyik a kifolyócsőből. Ezt az okozza, hogy a készüléket víz segítségével ellenőrzik a gyárban.
- A kifolyótömlő maximum 400 cm-es hosszra bővíthető. Forduljon a márkaszervizhez a másik kifolyócsővel és a hosszabbítással kapcsolatban.
- Ügyeljen arra, hogy a vízcsap könnyen hozzáférhető legyen az üzembe helyezés után.

## 2.4 Használat



### FIGYELMEZTETÉS!

Személyi sérülés, áramütés, tűz, égési sérülés vagy a készülék károsodásának veszélye áll fenn.

- Ne tegyen gyúlékony anyagot vagy gyúlékony anyaggal szennyezett tárgyat a készülékbe, annak közelébe, illetve annak tetejére.
- Ne érintse meg az ajtóüveget, amikor egy program működik. Az üveg forró lehet.
- Ne szárítson olyan töltött vagy bélelt darabokat, melyek külső huzatanyaga megsérült (elszakadt vagy kirojtosodott).
- Ha a szennyes ruhaneműket feltöltővel mosta ki, még egyszer le kell futtatnia egy öblítőprogramot, mielőtt elindítja a szárítási ciklust.
- Ellenőrizze, hogy minden fémtárgyat eltávolított-e a ruhákból.
- Csak olyan ruhaneműt szárítson, melynek gépi szárítása engedélyezett. Kövesse a ruhanemű

kezelési címkéjén feltüntetett utasításokat.

- Ne üljön vagy álljon rá a készülék nyitott ajtajára.
- Olyan ruhadarabot nem szabad a készülékbe tenni, amelyből csöpög a víz.
- Ügyeljen arra, hogy forró tárggyal ne érjen a készülék műanyag részeihez.
- Amennyiben mosógolyót használt, a szárítóprogram elindítása előtt távolítsa el a készülékből.
- Ne használjon mosógolyót, ha non-stop programot választ ki.

## 2.5 Kompresszor



### FIGYELMEZTETÉS!

A készülék károsodásának veszélye áll fenn.

- A mosó-szárítógépben található kompresszor és rendszer különleges közeggel van feltöltve, amely nem tartalmaz fluor-klór szénhidrogéneket. A rendszernek megfelelően tömítettnek kell lennie. A rendszer sérülése szivárgást okozhat.

## 2.6 Szolgáltatások

- A készülék javítását bízva a márkaszervizre. Mindig eredeti cserealkatrészt használjon.
- Kérjük, ne feledje, hogy a házilagos vagy nem szakértő által végzett javítás biztonsági következményekkel járhat, és érvénytelenítheti a jóállást.
- Az alábbi cserealkatrészek 10 évig lesznek elérhetők a modell gyártásának megszűnése után: motor és a motor szénkeféi, erőátvitel a motor és a dob között, szivattyúk, lökésgejtők és rugók, mosódob, dobcsillag és a hozzá tartozó golyócsapágyak, fűtőberendezések és fűtőelemek, beleértve a hőszivattyúkat, csővezetéseket és a kapcsolódó szerelvényeket, beleértve a tömlőket, szelepeket, szűrőket és túlcsondulásgátlókat, nyomtatott áramköri lapok, elektronikus kijelzők, nyomáskapcsolók, termosztátok és érzékelők, szoftver és firmware, beleértve a szoftver visszaállítását, ajtó, ajtózanér és tömítések, egyéb tömítések, ajtózársz egység, műanyag



kiszolgáló egységek, mint például mosószera-dagoló. Kérjük, ne feledje, hogy ezen cserealkatrészek némelyikét kizárólag szakértő szerelő szerelheti be, és nem mindegyik alkatrész társítható minden modellhez.

- A termékben található izzó(k)ra és a külön kapható pótizzókra vonatkozó tudnivalók: Ezek az izzók arra készültek, hogy megfeleljenek a háztartási készülékekben fennálló szélsőséges fizikai feltételeknek, mint például hőmérséklet, rezgés, magas páratartalom, illetve arra használatosak, hogy jelezzék a készülék működési állapotát. Nem

alkalmasak egyéb felhasználásra, valamint helyiségek megvilágítására.

## 2.7 Ártalmatlanítás

- Bontsa a készülék elektromos- és vízhálózati csatlakozását.
- A készülék közelében vágja át a hálózati kábelt, és tegye a hulladékba.
- Szerelje le az ajtókilincset, hogy megakadályozza gyermekek és kedvenc állatok készülékdobban rekedését.
- A készüléket az elektromos és elektronikus berendezésekre (WEEE) vonatkozó helyi rendeleteknek megfelelően tegye a hulladékba.

## 3. TERMÉKLEÍRÁS

### 3.1 Készülék áttekintése

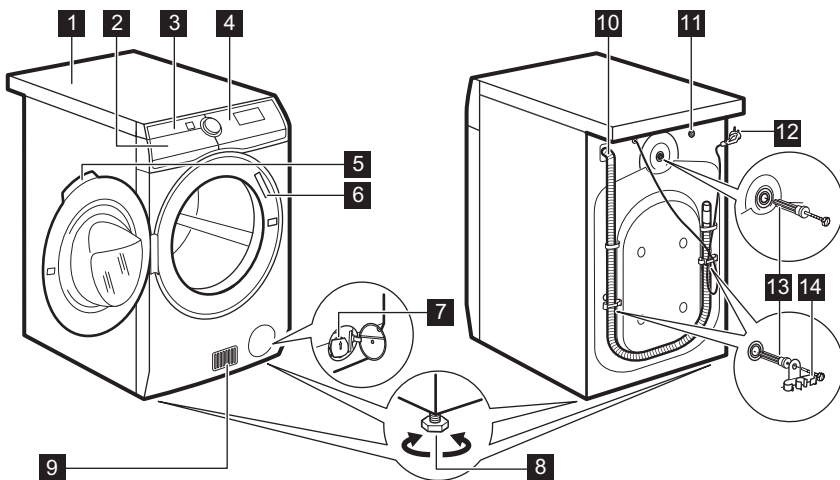

- 1 Munkafelület
- 2 Mosószera-dagoló
- 3 Levegőszűrő(k)
- 4 Kezelőpanel
- 5 Ajtófogantyú
- 6 Adattábla
- 7 Leeresztő szivattyú szűrője
- 8 Lábak a készülék vízszintbe állításához.

- 9 Levegőnyílások
- 10 Vízeeresztő tömlő
- 11 Vízbeeresztő szelep
- 12 Áramvezeték
- 13 Szállításához használt rögzítőcsavarok
- 14 Tömlőtartók

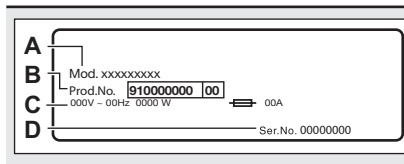

Az adattáblán **6** a modellnév (A), a termékszám (B), az elektromos besorolás (C) és a sorozatszám (D) látható.

## 4. MŰSZAKI ADATOK

Méretek	Szélesség / magasság / teljes mélység	59.7 cm /87.0 cm /66.0 cm
Elektromos csatlakoztatás	Feszültség	230 V
	Összteljesítmény	2200 W
	Biztosíték	10 A
	Frekvencia	50 Hz
A szilárd részecskék és nedvesség bejutása elleni védelmet a védőburkolat biztosítja, kivéve ahol az alacsony feszültségű részeket nem védi ez burkolat		IPX4
Víz betáplálás <sup>1)</sup>		Hideg víz
Hálózati víznyomás	Minimum	0,5 bar (0,05 MPa)
	Maximum	8 bar (0,8 MPa)
Környezeti hőmérséklet	Minimum	5 °C
	Maximum	35 °C
Maximális mosási töltet	Pamut	10 kg
	Műszál	4 kg
	Gyapjú	1.5 kg
Maximális szárítási töltet	Pamut	6 kg
	Műszál	4 kg
	Gyapjú	1 kg
Centrifuga sebesség	Maximális centrifugálási fordulatszám	1551 ford./perc
A termék HFC - R134a/GWP1430 jelzésű, 0,14 kg tömegű, fluorozott, hermetikusan lezárt hűtőközeget tartalmaz.		

<sup>1)</sup> Csatlakoztassa a vízbefolyó-tömlőket egy 3/4" -os csavarmentes csaphoz.

## 5. ÜZEMBE HELYEZÉS



**FIGYELMEZTETÉS!**  
Lásd a „Biztonság” című fejezetet.

### 5.1 Kicsomagolás



**FIGYELMEZTETÉS!**  
A készülék üzembe helyezése előtt távolítsa el minden csomagolóanyagot és szállítási rögzítőcsavart.



**FIGYELMEZTETÉS!**  
Mivel a készüléket a hátoldalára fogja dönteni, a **használat megkezdése előtt várjon legalább 6 órát**. Ez az időtartam a kompresszor megfelelő működésének biztosításához szükséges.



**FIGYELMEZTETÉS!**  
Használjon kesztyűt.

1. Távolítsa el a külső fóliát. Ha szükséges, használjon vágószerszámot.

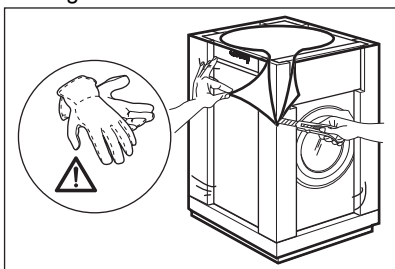

2. Távolítsa el a készülék tetején levő kartonpapírt és a polisztirol csomagolóanyagokat.

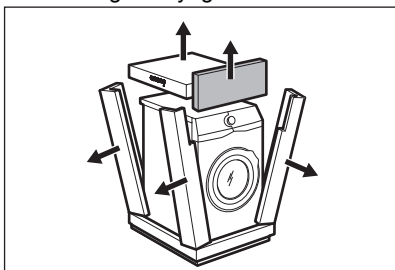

3. Távolítsa el a belső fóliát.

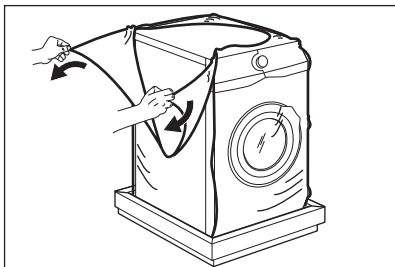

4. Nyissa ki az ajtót, és vegye ki a polisztirol darabot az ajtó tömítésből, és minden mást a dobból.

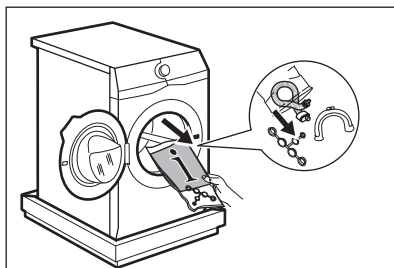

5. Óvatosan fektesse a hátsó oldalára a készüléket.
6. Az elülső polisztirol csomagolóelemet helyezze a padlóra, a készülék alá.



Ügyeljen arra, hogy ne sérüljenek meg a tömlők.

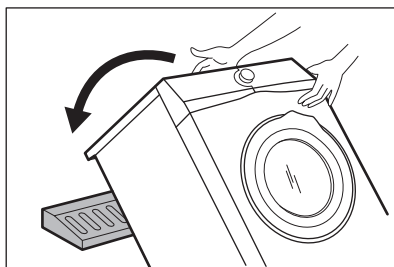

7. Vegye ki az alsó polisztirol lapot.

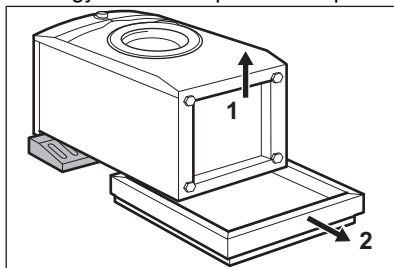

8. Állítsa függőleges helyzetbe a készüléket.

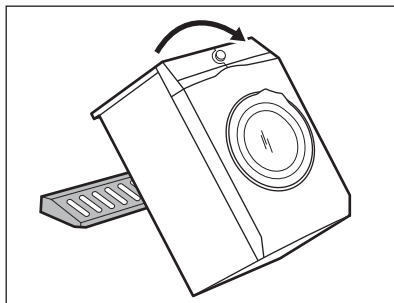

9. Vegye ki a hálózati kábelt és a kifolyócsövet a csőtartókból.



Előfordulhat, hogy víz folyik a kifolyócsőből. Ezt az okozza, hogy a készüléket vízzel ellenőrzik a gyárban.

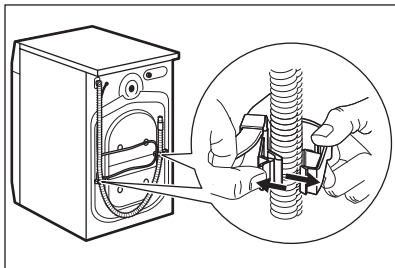

10. Csavarja ki a három csavart a készülékhez mellékelt kulccsal.

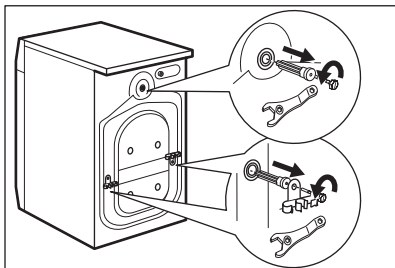

## 5.2 Beépítés munkapult alá

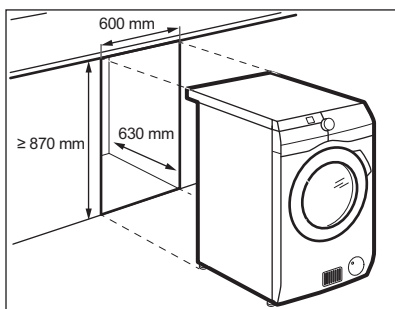

11. Húzza ki a műanyag távtartókat.  
12. A felhasználói kézikönyv zacskójában található sapkákat illessze a nyílásokba.

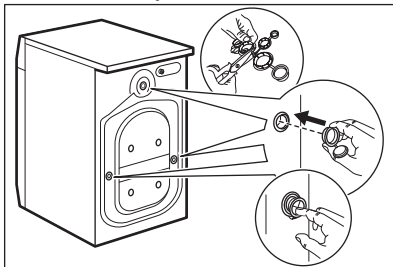

Célszerű megőrizni a csomagolást és a szállítási rögzítőcsavarokat arra az esetre, amikor szállítani kell a készüléket.

A készülék elhelyezhető szabadon álló módon, vagy a konyhai munkapult alá, ha van elegendő hely (lásd az ábrát).



### VIGYÁZAT!

Ne telepítse a készüléket teljesen zárt szekrénybe. Gondoskodjon arról, hogy keringeni tudjon a levegő a bútor aljánál.



### VIGYÁZAT!

A készülék alatti szabad légáramlás biztosítása érdekében ne szerelje fel a hangcsillapító elemeket (ha vannak).

### 5.3 Elhelyezés és vízszintbe állítás

1. A készüléket kemény, egyenes padlófelületen kell elhelyezni.

**i** Ellenőrizze, hogy nem akadályozza-e szőnyeg a készülék alatt a levegő keringését.  
Ellenőrizze, hogy nem ér-e a készülék falhoz vagy máshoz.

2. A vízszintbe állításhoz lazítsa vagy húzza meg a lábakat.



#### FIGYELMEZTETÉS!

Ne tegyen a vízszintbe állítás érdekében kartont, fát vagy ehhez hasonló anyagokat a készülék lábai alá.

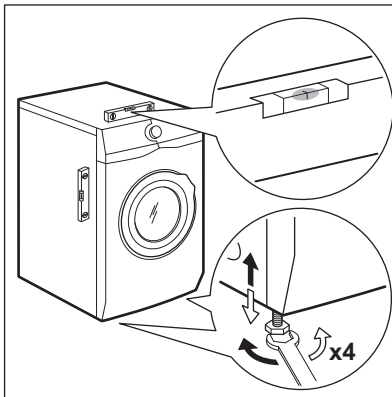

A készüléknek vízszintben és szilárdan kell állnia.

**i** A készülék megfelelő beállítása megelőzi a készülék működése közben a rezgést, zajt és a készülék mozgását.

**i** Ha a készüléket lábazatra szereli, használja a „Tartozékok” c. fejezetben ismertetett tartozékokat. Figyelmesen olvassa el a készülékhez és a tartozékhoz mellékelt használati utasítást.

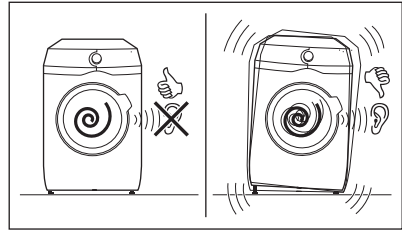

### 5.4 A befolyócső

1. A víz bemeneti tömlőjének csatlakoztatása a készülék hátuljához.
2. A vízcsap helyzetétől függően a csövet balra vagy jobbra helyezze el.

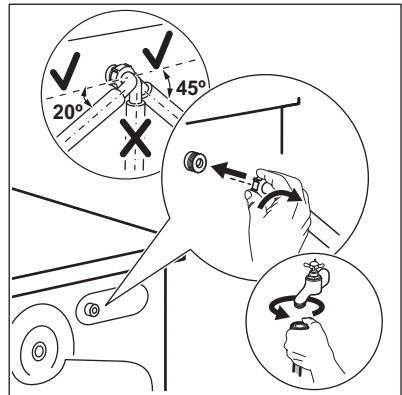

**i** Ügyeljen arra, hogy a bemeneti tömlő ne legyen függőleges helyzetben.

3. Amennyiben szükséges, a cső megfelelő helyzetbe igazításához lazítsa meg a hollandi anyát.
4. Csatlakoztassa a víz bemeneti tömlőjét a 3/4"-os menettel ellátott hidegvíz-csapoz.

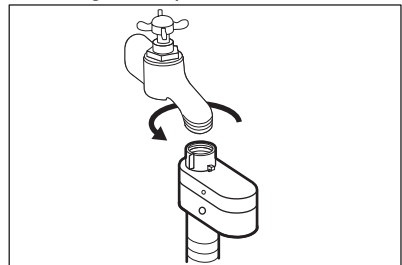

**FIGYELMEZTETÉS!**

A belépő víz hőmérséklete nem haladhatja meg a 25 °C-ot.

**VIGYÁZAT!**

Ellenőrizze, hogy nincs-e a csatlakozásoknál szivárgás.



Ne használjon hosszabbítótömlőt, ha túl rövid a bemeneti tömlő. A bemeneti tömlő cseréje érdekében forduljon a szervizhez.

## 5.5 Aquastop eszköz

Aquastop eszközzel rendelkezik a befolyócső. Ez az eszköz megakadályozza a természetes öregedés miatt a csőben előforduló vízszivárgásokat.

Az „A” ablakban megjelenő piros szektor erre a hibára utal.

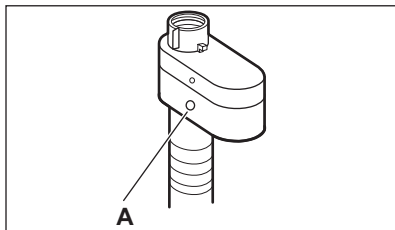

Ha ez történik, akkor zárja el a vízcsapot, és a cső cseréje érdekében forduljon a márkaszervizhez.

## 5.6 A víz leeresztése

A kifolyócsövet legalább 60 cm és legfeljebb 100 cm magasan kell elhelyezni a padlótól számítva.



Maximum 400 cm-ig hosszabbíthatja meg a kifolyócsövet. Forduljon a márkaszervizhez másik kifolyócsőért vagy a hosszabbításért.

A kifolyócső csatlakoztatása különböző módokon történhet:

1. Készítsen egy U-alakot a kifolyócsőből, majd helyezze fel rá a műanyag tömlővezetőt.

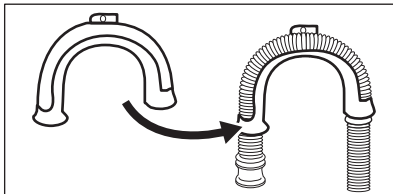

2. **Egy mosdó peremére akasztva** - Rögzítse a tömlővezetőt a vízcsaphoz vagy a falhoz.



Győződjön meg arról, hogy a készülék vízleengedésekor a műanyag tömlővezető nem szabadulhat el.

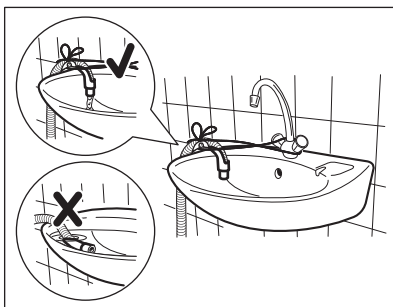

Ügyeljen arra, hogy a kifolyócső vége ne merüljön vízbe. Ekkor ugyanis a szennyes víz visszajuthat a készülékbe.

3. **Egy szellőzőlyukkal ellátott állócsőre csatlakoztatva** - Illessze a kifolyócsövet közvetlenül az állócsőbe. Lásd az ábrát.

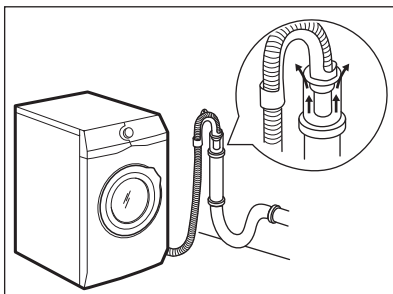

- i** A kifolyócsó végének mindig levegőznie kell, azaz a lefolyócsó belső átmérőjének (min. 38 mm - min. 1,5") meg kell haladnia a kifolyócsó külső átmérőjét.

4. Amennyiben a kifolyócsó vége az ábra szerint néz ki, közvetlenül betolhatja az állócsőbe.

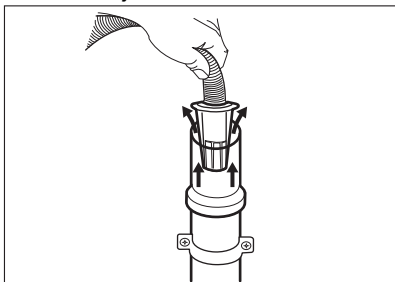

5. **A műanyag tömlővezető nélkül, egy szifonhoz csatlakoztatva -** Nyomja be a kifolyócsó végét a szifonba, és rögzítse egy szorítóbilinccsel. Lásd az ábrát.

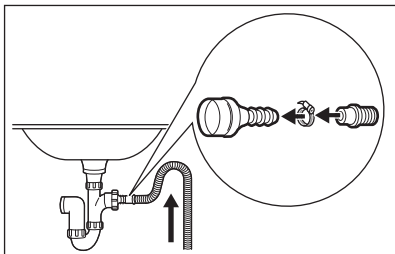

- i** Biztosítsa, hogy a kifolyócsó egy hurkot képezzen, mivel így megelőzheti, hogy a szifonban levő részecskék a készülékbe jussanak.

6. A kifolyócsövet **közvetlenül a helyiség falában lévő beépített lefolyó csővezetékhez** csatlakoztassa, és egy szorítóbilinccsel rögzítse.

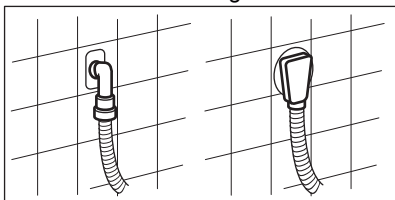

## 5.7 Elektromos csatlakoztatás

A telepítés befejezése után csatlakoztassa a hálózati csatlakozódugót a hálózati csatlakozóaljzatba.

Az ehhez szükséges elektromos adatok az adattáblán és a „Műszaki adatok” c. fejezetben találhatóak. Ellenőrizze, hogy ezek megfelelőek-e a hálózati tápfeszültséghez.

Ellenőrizze, hogy lakóhelyének hálózata alkalmas-e a szükséges maximális terhelés elviselésére, figyelembe véve a többi használatban lévő készüléket is.

### A készüléket földelt aljzathoz csatlakoztassa.

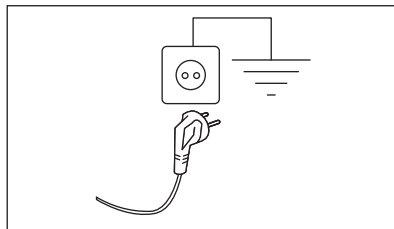

Az elektromos kábel a készülék üzembe helyezése után legyen könnyen hozzáférhető.

A készülék üzembe helyezéséhez szükséges bármely elektromos szereléshez vegye fel a kapcsolatot a márkaszervizzel.

A gyártó semmilyen felelősséget nem vállal a fenti biztonsági szabályok be nem tartásából adódó károk, illetve sérülések esetén.

## 6. TARTOZÉKOK

### 6.1 Kapható a [www.aeg.com/shop](http://www.aeg.com/shop) weboldalon vagy a hivatalos márkakereskedőnél

Figyelmesen olvassa el a tartozékhoz mellékelt használati utasítást.



Kizárólag a AEG által jóváhagyott tartozékokkal biztosítható, hogy a készülék megfeleljen a biztonsági szabványoknak. Ha nem jóváhagyott alkatrészek kerülnek felhasználásra, akkor bármilyen követelésre vonatkozó jogosultság érvényét veszti.

### 6.2 Rögzítőlemez készlet

Ha a készüléket nem az AEG által forgalmazott talapzatra állítja, rögzítse a készüléket a rögzítőlemezekhez.

Figyelmesen olvassa el a tartozékhoz mellékelt használati utasítást.

## 7. KEZELŐPANEL

### 7.1 Kezelőpanel ismertetése

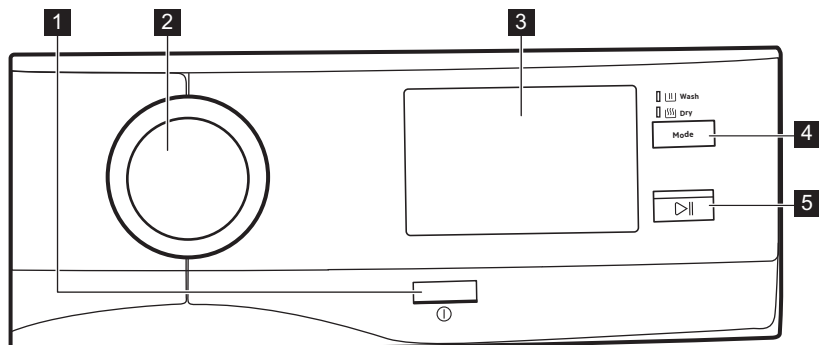

#### 1 Be/Ki gomb

Nyomja meg néhány másodperc hosszan a gombot a készülék be- vagy kikapcsolásához. A készülék be- vagy kikapcsolásakor két különböző hang hallható. Mivel az energiafogyasztás csökkentésére a Készenlét funkció automatikusan kikapcsolja a készüléket néhány esetben, így előfordulhat, hogy a készüléket ismét be kell kapcsolni.

További részletekért olvassa el a „Készenlét kiegészítő funkció” c. szakaszt a „Napi használat” című fejezetben.

**2** Programválasztó gomb  
Jobbra és balra is elfordítható a kívánt program, kiegészítő funkció és beállítások kiválasztásához.

**3** Érintőképernyő  
A programok, kiegészítő funkciók és beállítások az érintőképernyő görgetésével és megérintésével is beállíthatók.



- 4 Mosási és szárítási üzemmód gomb (Üzemmód).

- **Mosás** 
- **Szárítás** 

Ha mindkét visszajelző világít, a készülék teljes mosási és szárítási ciklust végez.

- 5 **Start/Szünet** gomb  **Start/Szünet** gombot a készülék elindításához vagy működésének szüneteltetéséhez, illetve a futó program megszakításához.

## 8. ELSŐ ÜZEMELTETÉS

A készülék minden bekapcsolásakor a Kezdőlap képernyő megjelenik az érintőképernyőn.

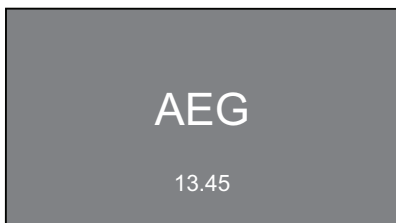

A készülék első bekapcsolásakor a Kezdőlap képernyő megjelenése után a rendszer végigvezeti a kezdeti beállítás lépésein.

### 8.1 Nyelv beállítása

1. Görgessen a nyelv listában a megfelelő nyelv kiválasztásához, majd beállításhoz nyomja meg és tartsa nyomva az adott nyelvet.

1/4	Language
Svenska	SV
Deutch	DE
English	EN
Italiano	IT
Francais	FR

2. Az alábbi képernyő jelenik meg:
  - a kiválasztott nyelv megerősítéséhez érintse meg az **OK** gombot;
  - módosításhoz érintse meg a **Módosítás** gombot.

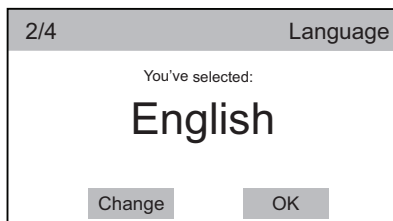

### 8.2 Idő beállítása

1. A pontos idő beállításához görgesse el jobbra vagy balra az óra és perc sávokat.

3/4	Info
 Set Clock	13:45
<12	<b>13<sup>h</sup></b> 14>
<44	<b>45<sup>min</sup></b> 46>

2. Érintse meg az **Óra beállítása** sávot az idő beállításához.

3/4	Info
 Set Clock	13:45
<12	<b>13<sup>h</sup></b> 14>
<44	<b>45<sup>min</sup></b> 46>

3. Az alábbi képernyő jelenik meg:
  - a beállított idő megerősítéséhez érintse meg az **OK** gombot.
  - módosításhoz érintse meg a **Módosítás** gombot.

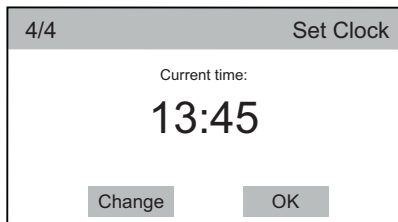

### 8.3 További beállítások

Az idő beállítása után a **További beállítások** képernyő jelenik meg.

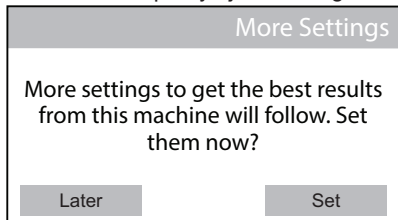

Amennyiben megérinti a **Később** gombot, a programlista képernyő jelenik meg, és beállítható a megfelelő program.

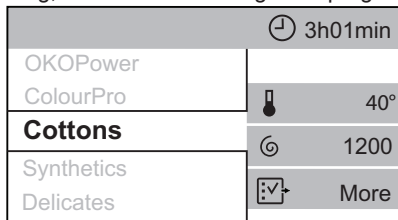

Ha megérinti a **Beállítás** gombot, a következő beállításra lép.

### 8.4 Mosószeradagolás

Beállíthatja a készüléken a mosószert csomagolásán javasolt átlagos adagolási mennyiséget.

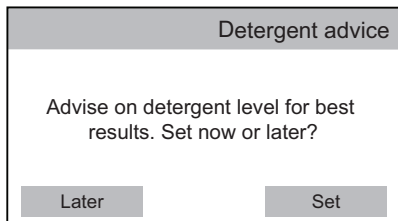

1. Érintse meg a **Beállítás** sávot. Az alábbi ablak jelenik meg.

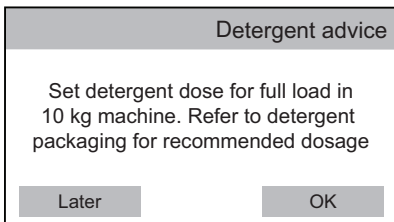

2. Érintse meg a **OK** gombot a **Mosószeradagolás** menübe lépéshez.
3. Érintse meg a **1. típusú mosószert** vagy **2. típusú mosószert** sávot.

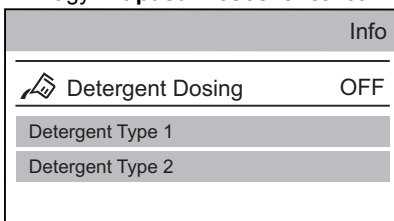

4. Gördítse az almenü sávot jobbra vagy balra a mosószert csomagolásán javasolt átlagos mosószermennyiség ml mértékegységben történő beállításához.

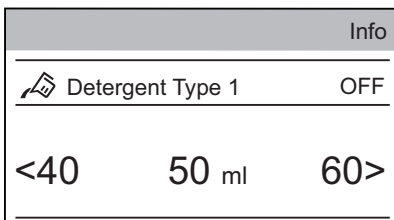

5. Érintse meg a **1. típusú mosószert** sávot. Az alábbi ablak jelenik meg. Érintse meg a **OK** hogy megerősítse a választást

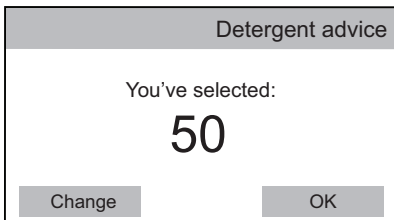

### 8.5 WiFi

A rendszerindítás az alábbi párbeszédablakkal fejeződik be.

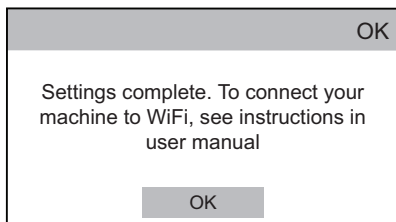

Lásd a „WiFi kapcsolat beállítása” c. szakaszt a „A gép beállításai” fejezetben.

## 9. ÉRINTŐKÉPERNYŐ

A készülék minden bekapcsolásakor a Kezdőlap képernyő megjelenik az érintőképernyőn.

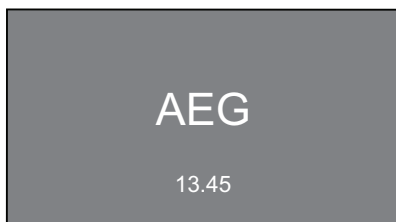

Néhány másodperc elteltével a programlista képernyő jelenik meg, és a Pamut programot javasolja alapértelmezett programnak.

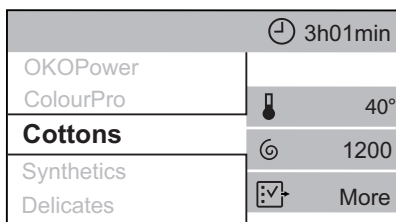

Amennyiben a listában nem görget fel vagy le, néhány másodperc elteltével a program áttekintése képernyő jelenik meg. A programlista képernyőre való visszalépéshez érintse meg a program nevét (pl.: Pamut).

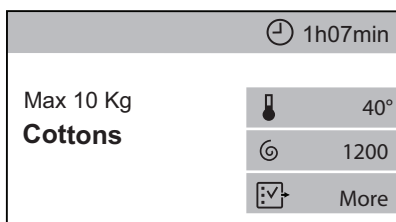

Az áttekintés képernyőn az alábbi látható:

- Program maximális töltete, program neve.

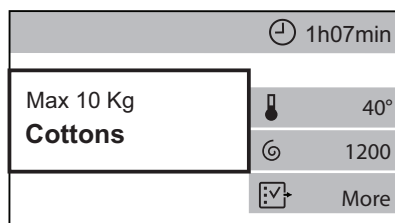

- Program időtartama. Kiválasztásakor ezen a területen a késleltetett indítás vagy a **Időmegtakarítás** szimbólum is megjelenhet.

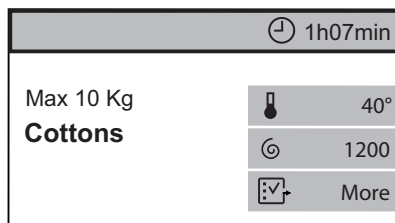

- Az aktuálisan kiválasztott kiegészítő funkciók. A [checkmark icon] parancsikon lehetővé teszi a további kiegészítő funkció menübe lépést.

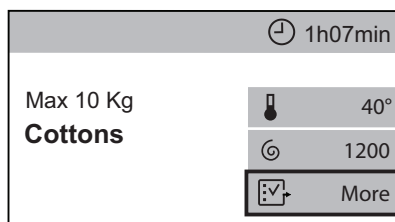



Amikor parancsikon látható a program áttekintése képernyőn, mindössze érintse azt meg, hogy belépjen a hozzá tartozó kiegészítő funkció/beállítás menübe.

A különböző kiegészítő funkció/beállítás menük görgethetők:

- **fel és le** vagy

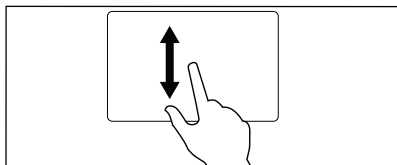

- **jobbra és balra.**

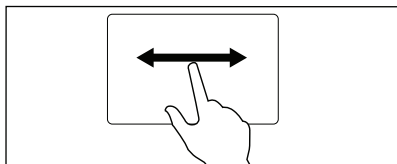

Egyes kiegészítő funkciók vagy beállítások kiválasztásánál elegendő az állapot módosítása **Ki** értékről **Be** értékre a megfelelő sáv megérintésével.



A programok, kiegészítő funkciók és beállítások is kiválaszthatók a programválasztó gomb elfordításával, és a vízszintes almenükben beállítható a megfelelő választás a nyílak megérintésével < vagy >.

## 10. 📶 WIFI KAPCSOLAT BEÁLLÍTÁSA

A jelen fejezet ismerteti, hogy miként kell csatlakoztatni az okos készüléket a Wi-Fi hálózathoz, és hozzákapcsolni a mobil eszközökhöz.

Ezzel a funkcionalitással a mobil készülékeitől értesítéseket kaphat, valamint irányíthatja és felügyelheti a készülékét.

A funkciók és szolgáltatások teljes palettájának használatához a készüléket csatlakoztatni kell, melyhez az alábbiak szükségesek:

- Otthoni vezeték nélküli hálózat engedélyezett internet kapcsolattal.
- A vezeték nélküli hálózathoz csatlakoztatott mobil eszköz.

<b>Frekvencia/ Protokoll</b>	<b>Wi-Fi:</b> 2,4 GHz / 802.11 bgn
	<b>Wi-Fi:</b> 5 GHz / 802.11 an (kizárólag beltéri használatra)
	<b>Bluetooth Low Energy 5.0:</b> 2,4 GHz / DSSS
<b>Max. teljesítmény</b>	<b>Wi-Fi 2,4 GHz:</b> <20 dBm
	<b>Wi-Fi 5 GHz:</b> <23 dBm
	<b>Bluetooth Low Energy 5.0:</b> < 20 dBm
<b>Titkosítás</b>	WPA, WPA2

## 10.1 A "My AEG" alkalmazás telepítése és beállítása



"My AEG" A segítségével a ruhanemű ápolását a mobil eszközéről vezérelheti. Ez a készülékhez tökéletesen testreszabott programokat, hasznos funkciókat és termékismertetőt tartalmaz. Az alkalmazás segítségével kiválaszhatja a készülék kezelőpaneljéről már elérhető programokat, valamint feloldhatja a kiegészítő programokat, melyek csak a mobil eszközről érhetők el. Idővel a kiegészítő programok az alkalmazás új verziói megjelenésével változhatnak. A ruhanemű ápolása személyre szabott - mindez a mobil eszköz révén.

Okos készülékével álljon közel a háztartási készülékhez, amikor azt az alkalmazáshoz csatlakoztatja.

Ellenőrizze, hogy okos készüléke csatlakoztatva van-e a vezeték nélküli hálózathoz.

1. Okos készülékével lépjen az App Store weboldalra.
2. Töltse le és telepítse a "My AEG" alkalmazást.
3. Ellenőrizze, hogy a Wi-Fi csatlakozás el van-e indítva a háztartási készüléknél. Amennyiben nincs elindítva, olvassa el „A készülék vezeték nélküli kapcsolatának beállítása” c. szakaszt.
4. Indítsa el az alkalmazást. Válassza ki az országot és a nyelvet, majd lépjen be az e-mail címével és jelszavával. Amennyiben nem rendelkezik fiókkal, hozzon létre egy újat a "My AEG" alkalmazás utasításai szerint.
5. Kövesse az alkalmazásnak a készülék regisztrálására és beállítására vonatkozó utasításait.

Egy üzenet jelenik meg a készülék kijelzőjén annak megerősítésére, hogy a beállítás sikeresen megtörtént.

## 10.2 A készülék vezeték nélküli kapcsolatának beállítása

1. A programlista képernyőn érintse meg a parancsikont a beállítás menübe lépéshez.
2. A kapcsolat aktiválásához koppintson a **WiFi** sávra.

Egy felugró üzenet jelenik meg, a ikon villogni kezd, és a vezeték nélküli modul megkezdja a kapcsolódást. Az elkészüléshez körülbelül 2 perc szükséges.

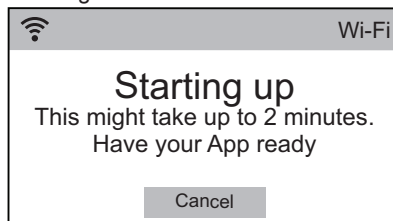

Amikor a vezeték nélküli modul készen áll, egy felugró üzenet jelenik meg, és arról ad tájékoztatást, hogy a hozzáférési pont hozzátvetőleg 3 percig nyitott lesz.

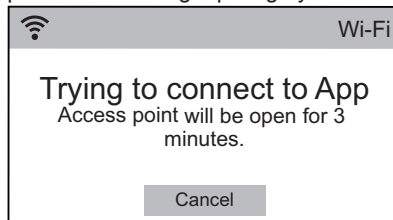

3. Állítsa be a "My AEG" alkalmazást az okos készülékén.
4. Amikor a kapcsolat beállítása elkészült, egy üzenet jelenik meg a készülék kijelzőjén annak megerősítésére, hogy a beállítás sikeresen megtörtént.

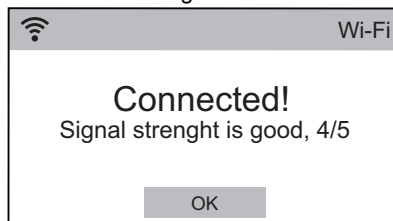

5. Koppintson a **OK** gombra a készülék beállítási listájához való visszalépéshez.

6. Koppintson a **Programok** gombra a programlista képernyőre való visszalépéshez.

## A vezeték nélküli kapcsolat megszakítása

1. A programlista képernyőn érintse meg a  parancsikont a beállítás menübe lépéshez.
2. Koppintson a **WiFi** sávra, és egy új menü jelenik meg.
3. Koppintson a **Kikapcsolás** lehetőségre.

## A vezeték nélküli kapcsolat tanúsítványainak eltávolítása

1. A programlista képernyőn érintse meg a  parancsikont a beállítás menübe lépéshez.
2. Koppintson a **WiFi** sávra, és egy új menü jelenik meg.
3. Koppintson a **Állítsa vissza a hál.!** lehetőségre.

## 10.3 Távoli indítás mód

A mosási program távvezérléssel is elindítható vagy leállítható.



Az alkalmazás telepítése és a mosógép vezeték nélküli kapcsolatának felállítása után minden programnál megjelenik a **Távoli indítás mód** kiegészítő funkció a rendelkezésre álló kiegészítő funkciók között.

A távvezérelt indítás bekapcsolása:

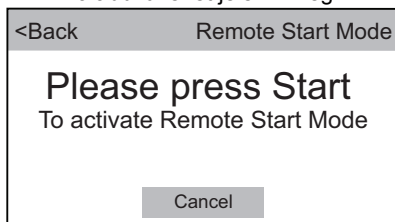
1. A programlista képernyőn válassza ki a megfelelő programot.
2. A program áttekintése képernyő megjelenésekor érintse meg a  **Több** gombot a kiegészítő funkció listaiba lépéshez.
3. Érintse meg a **Távoli indítás mód** sávot a bekapcsoláshoz (**BE** állapot). Az alábbi üzenet jelenik meg:



4. Nyomja meg a **Start/Szünet** gombot a **Távoli indítás mód** bekapcsolásához.

A program áttekintése képernyőn a  és  jelenik meg, és az ajtó reteszeliődik.



Amennyiben azt ajtó nyitva van, a **Távoli indítás mód** kiegészítő funkció ki van kapcsolva.

Amennyiben a ciklust távvezérléssel szünetelteti vagy állítja le, az ajtó zárva marad. Az ajtózár feloldásához álljon a készülék elé, és nyomja meg a **Start/Szünet** gombot. Az ajtózár véletlen feloldásának elkerüléséhez a **Gyerekszár** kiegészítő funkciót lehet bekapcsolni.



### FIGYELMEZTETÉS!

Ha a hőmérséklet vagy a dobban lévő víz szintje túl magas, és/vagy a dob még forog, nem nyithatja ki a készülék ajtaját.

## 10.4 Over-the-air frissítés

Az alkalmazás frissítést javasolhat az új funkciók letöltéséhez.

A frissítés kizárólag az alkalmazáson keresztül tölthető le.

Ha egy program éppen fut, az alkalmazás értesítést küld, hogy a frissítés a program végén fog elkezdődni.

Frissítés közben a készülék kijelzőjén a frissítés futását jelző üzenet látható.

A sikeres frissítésről nem jelenik meg üzenet; a frissítés befejeződése után a készülék ismét használható.



Hiba előfordulásakor a készülék kijelzőjén a sikertelen frissítésre vonatkozó üzenet jelenik meg: a normál használathoz való visszalépéshez nyomja meg bármelyik gombot, vagy fordítsa el a programválasztó gombot.

## 11. AZ ELSŐ HASZNÁLAT ELŐTT



Üzembe helyezéskor vagy az első használat előtt egy kevés víz jelenléte észlelhető a készülékben. A készülék teljes körű üzemi vizsgálatát végzik el a gyárban annak biztosítására, hogy a vásárlók tökéletesen működő készüléket kapjanak; az észlelt víz ennek a maradványa, és nincs ok az aggodalomra.

1. Ellenőrizze, hogy minden szállítási rögzítőcsavart eltávolított-e a készülékből.
2. Ellenőrizze, hogy rendelkezésre áll-e a tápfeszültség, és nyitva van-e a vízcsap.

3. Töltsön 2 liter vizet a  jelzésű mosószer-adagolóba. Ez a lépés aktiválja a leeresztő rendszert.
4. Töltsön kis mennyiségű mosószert a .
5. Állítsa be és ruhák nélkül indítson el egy pamut mosására szolgáló programot a legmagasabb hőmérsékleten, üres dobbal. Ez minden szennyeződést eltávolít a dobból és az üstből.



## 12. PROGRAMOK



### 12.1 Programtáblázat

Program Alapértelmezett hőmérséklet Hőmérsékleti tar- tomány	Referencia centrifugála- si fordulát- szám Centrifugála- si sebesség- tartomány	Maximá- lis töltet	Program leírása
Pamut 40 °C 95 °C - Hideg	1600 ford./ perc 1600 ford./ perc - 400 ford./perc	10 kg	<b>Fehér és színes pamut.</b> Közepesen, erősen és enyhén szennyezett ruhadarabok.
Műszál 40 °C 60 °C - Hideg	1200 ford./ perc 1200 ford./ perc - 400 ford./perc	4 kg	<b>Műszálas vagy kevertszálas szövetek.</b> Közepesen szennyezett ruhadarabok.

<b>Program</b> <b>Alapértelmezett</b> <b>hőmérséklet</b> <b>Hőmérsékleti tar-</b> <b>tomány</b>	<b>Referencia</b> <b>centrifugálá-</b> <b>si fordulát-</b> <b>szám</b> <b>Centrifugálá-</b> <b>si sebesség-</b> <b>tartomány</b>	<b>Maximá-</b> <b>lis töltet</b>	<b>Program leírása</b>
Eco 40-60 (Csak mosás) 40 °C <sup>1)</sup>	1600 ford./perc 1600 ford./perc - 400 ford./perc	10 kg	<b>Fehér pamut és színtartó színes pamut.</b> Közepesen szennyezett ruhadarabok.
Eco 40-60 + Szekrényszáraz fokozat (Mosás és Szárítás) 40 °C <sup>2)</sup>	1600 ford./perc 1600 ford./perc - 1000 ford./perc	6 kg	
Eco 40-60 + Szekrényszáraz fokozat (Csak szárítás)	-	6 kg	<b>Fehér pamut és színtartó színes pamut.</b>
NonStop 3h/3kg 30 °C 40 °C - 30 °C	1200 ford./perc	3 kg	<b>Kevertszálas anyagok (pamut és műszálas darabok).</b> Teljes program 3 kg ruhanemű egy menetben történő mosásához és szárításához. A program időtartama mindössze 3 óra.
Kímélő 30 °C 40 °C - Hideg	1200 ford./perc 1200 ford./perc - 400 ford./perc	2 kg	<b>Kényes textil, pl. akril, viszkóz és kevertszálas anyagok, melyek kímélő mosást igényelnek.</b> Közepesen és enyhén szennyezett ruhadarabok.
Selyem 30 °C	1000 ford./perc 1000 ford./perc - 400 ford./perc	0.5 kg	<b>Gépben és kézzel mosható selyem és egyéb kényes ruhanemű.</b> A dob mozgása annyira gyengéd, hogy még a legkényesebb ruhanemű kezelése is lehetséges. A gyűrődés csökkentése érdekében futtasson teljes mosási és szárítási ciklust.
Gyapjú  40 °C 40 °C - Hideg	1200 ford./perc 1200 ford./perc - 400 ford./perc	1.5 kg	<b>Gépben mosható gyapjú, kézzel mosható gyapjú és egyéb ruhanemű „kézzel mosható” szimbólummal ellátva<sup>3)</sup></b>



Program Alapértelmezett hőmérséklet Hőmérsékleti tar- tomány	Referencia centrifugálá- si fordulát- szám Centrifugálá- si sebesség- tartomány	Maximá- lis töltet	Program leírása
Outdoor 30 °C 40 °C - Hideg	1200 ford./ perc 1200 ford./ perc - 400 ford./perc	2 kg	<p> Ne használjon öblítőszer- t, és győződjön meg arról, hogy nincs öblítőszer-ma- radvány a mosószer-ada- golóban.</p> <p><b>Kivehető polár vagy egyéb termobé- léssel rendelkező kültéri ruházat, pél- dául munkaruha, sportruha, vízálló és lélegző dzseki vagy szelldzseki.</b></p> <p> Kombinált mosó és szárító program végrehajtásakor a szárítási fázis vízállósá- got helyreállító ciklusként is működik. <b>Győződjön meg arról, hogy a ruha- nemű kezelési címkéje engedélyezi-e a gépi szárítást.</b></p>
Tollkabát 30 °C 40 °C - Hideg	1200 ford./ perc 1200 ford./ perc - 400 ford./perc	2 kg	<p>Speciális program <b>egyetlen tollkabáthoz vagy takaróhoz</b>, műszálás töltettel is. Ha a kezelési címke lehetővé teszi, a ruha- nemű megjelenésének és hőszigetelő ké- peségének megtartásához egy teljes mosási és szárítási ciklust futtasson le.</p>
Denim 30 °C 40 °C - Hideg	1200 ford./ perc 1200 ford./ perc - 400 ford./perc	4 kg	<p><b>Speciális program farmer ruhanemű- höz gyengéd mosási fázissal a színek kifakulása és a mosásból eredő kopás minimalizálása érdekében.</b> A még jobb kezelés érdekében csökkentett mennyi- ségű töltet alkalmazása javasolt.</p>
Sportruházat 30 °C 40 °C - Hideg	1200 ford./ perc 1200 ford./ perc - 400 ford./perc	4 kg	<p><b>Kevert anyagú sportruházat.</b> Enyhén szennyezett vagy felfrissítendő ruhane- mők.</p>

Program	Referencia	Maximális töltet	Program leírása
<b>Alapértelmezett hőmérséklet</b> <b>Hőmérsékleti tartomány</b>	<b>Centrifugálási fordulatszám</b> <b>Centrifugálási sebesség-tartomány</b>		
<b>Gőz programok<sup>4)</sup></b>			
<p>A gőzölés szárított, mosott vagy egyszer viselt ruháknál használható. Ezek a programok csökkentik a gyűrődést és a kellemetlen szagokat, valamint simábbá varázsolják ruhaneműjét.</p> <p>Ne használjon mosószert! Ha szükséges, távolítsa el a foltokat mosással vagy helyi folteltávolítással.</p> <p>A gőzölés program nem hajt végre higiéniai ciklust.</p> <p>Az alábbi típusú ruháknál ne alkalmazzon gőzőlő programot:</p> <ul style="list-style-type: none"> <li>• 40 °C-nál alacsonyabb hőmérsékleten mosandó ruhadarabok.</li> <li>• Ruhaneműk, melyek címkéjén nem szerepel, hogy gépben való szárításra alkalmasak.</li> <li>• „Csak vegyileg tisztítható” jelzéssel ellátott ruhadarabok.</li> </ul>			
Gőzölés 	-	1 kg	Gőzőlő program <b>pamut és műszálas anyagokhoz</b> . A ciklus segítségével felfrissítheti és kisimíthatja a ruhaneműt. Ne használja ezt a programot 40 °C-nál alacsonyabb hőmérsékleten mosandó ruhadarabokhoz.
Gőz + Kasmír 	-	1 kg	<b>Gyapjú és kasmír</b> . Rövid program legfeljebb 1 kg gépben vagy kézzel mosható gyapjú, illetve kasmír szövet mosási ciklus nélküli felfrissítéséhez. Kisebb töltetek esetén a program időtartama tovább csökkenthető a Gőzszint kiegészítő funkcióval.
Öblítés	1600 ford./perc 1600 ford./perc - 400 ford./perc	10 kg	<b>Minden ruhaanyaghoz, a nagyon kényes ruhaneműk és gyapjú kivételével</b> . Program a ruhanemű öblítéséhez és centrifugálásához. Az alapértelmezett centrifugálási fordulatszám a pamutprogramok esetén használt fordulatszám. Csökkentse a centrifugálási fordulatszámot a töltet típusának megfelelően. Ha szükséges, használja a Extra öblítés kiegészítő funkciót további öblítésekhez. Alacsony fordulatszámon kímélő öblítéseket és egy rövid centrifugálást végez a készülék.

Program Alapértelmezett hőmérséklet Hőmérsékleti tar- tomány	Referencia centrifugálá- si fordulát- szám Centrifugálá- si sebesség- tartomány	Maximá- lis töltet	Program leírása
Centrifugálás	1600 ford./ perc 1600 ford./ perc - 400 ford./perc	10 kg	<b>Minden ruhaanyaghoz, a nagyon ké- nyes ruhaneműk és gyapjú kivételével.</b> Program a ruhanemű centrifugálásához és a dobban maradt víz leeresztéséhez. Az alapértelmezett centrifugálási fordulát- szám a pamutprogramok esetén használt fordulatszám. Csökkentse a centrifugálási fordulatszámot a töltet típusának megfe- lelően.
Leeresztés	-	10 kg	<b>Minden ruhaanyaghoz, a nagyon ké- nyes ruhaneműk és gyapjú kivételével.</b> Program a dobban maradt víz leereszté- séhez.

1) **Az EU 2019/2023 számú tanácsi rendeletének megfelelően.** Ez a program alapértelmezett hőmér-  
sékleten és centrifugálási sebességen, csak mosás üzemmódban, 10 kg névleges töltettel alkalmas a  
normál szennyezettségű, 40 °C-on és 60 °C-on mosható pamut ruhaneműk ugyanazon ciklusban történő  
együttes mosására.



A ruhaneműben kialakult hőmérsékletre, a program időtartamára és egyéb adatokra vo-  
natkozó tájékoztatás a „Fogyasztási értékek” c. fejezetben található.  
Az energiafogyasztás tekintetében általában azok a leghatékonyabb programok, melyek  
alacsonyabb hőmérsékleten és hosszabb időtartammal működnek.

2) **Az EU 2019/2023 számú tanácsi rendeletének megfelelően.** Ez a program alapértelmezett hőmér-  
sékleten és centrifugálási sebességen, mosás és szárítás üzemmódban, 6 kg névleges töltettel és Szek-  
rényszárzár fokozattal végzi a mosási és szárítási ciklust, és alkalmas a normál szennyezettségű, 40 °C-  
on és 60 °C-on mosható pamut ruhaneműk ugyanazon ciklusban történő együttes mosására, és a szárí-  
tási szakasz után a ruhanemű azonnal szekrényben tárolható.

3) A ciklus közben a dob kis sebességen forog a kíméletes mosás érdekében. Úgy tűnhet, hogy a dob  
nem forog, vagy nem megfelelően forog, azonban ez normális jelenség ennél a programnál.

4) Ha szárított ruhán állít be Gőz programot, a ciklus végén a ruhanemű nedves maradhat. Jobb a ruhá-  
kat kb. 10 percre friss levegőre vinni, hogy a nedvesség megszáradjon. A program lejártával gyorsan tá-  
volítsa el a mosott ruhát a dobból. Ha a gőzölést követően úgy dönt, hogy mégis kivasalja a ruhákat, sok-  
kal kisebb erőfeszítésbe kerül.

## Programfunkciók összeegyeztethetősége



Amikor beállít egy mosási programot és belép a menübe, akkor a kijelzőn csak a rendelkezésre álló kiegészítő funkciók jelennek meg.

A **Gyerekszár**, **Késleltetett indítás** és **Memória** olyan kiegészítő funkciók, melyek mindegyik mosási programhoz választhatóak. A Folteltávolítás, Előmosás és Áztatás kiegészítő funkciók **nem** állíthatók be együtt.

További programok és beállítások érhetők el az APP letöltését követően.

	Időmegtakarítás <sup>1)</sup>	Centrifuga sebesség	Öblítés és tartás <sup>2)</sup>	Csendes	Folteltávolítás <sup>3)</sup>	Előmosás	Áztatás	Extra öblítés	Plus Steam <sup>3)</sup>	Soft Plus	Gyűrődésmentesítés	Gőzszint	Szárítási idő	Szárazsági fokozat <sup>4)</sup>
Pamut	■	■	■	■	■	■	■	■	■	■	■	■	■	■
Műszál	■	■	■	■	■	■	■	■	■	■	■	■	■	
Eco 40-60	■	■	■	■	■	■	■	■	■	■	■	■	■	■ <sup>5)</sup>
NonStop 3h/3kg								■						
Kímélő	■	■	■	■				■		■	■		■	
Selyem		■											■	
Gyapjú/Kézi 		■	■										■	
Outdoor		■	■					■			■		■	
Tollkabát		■	■					■			■		■	
Denim		■	■	■	■			■	■	■	■		■	■ <sup>5)</sup>
Sportruházat		■	■			■		■			■		■	
Gőzölés												■		
Gőz + Kaszír												■		

	Időmegtakarítás <sup>1)</sup>	Centrifuga sebesség	Öblítés és tartás <sup>2)</sup>	Csendes	Folteltávolítás <sup>3)</sup>	Előmosás	Áztatás	Extra öblítés	Plus Steam <sup>3)</sup>	Soft Plus	Gyűrődésmentesítés	Gőzsztint	Száritási idő	Szárazsági fokozat <sup>4)</sup>
Öblítés	■	■						■			■			
Centrifugálás		■												
Leeresztés														

1) Ha a legrövidebb időtartamot állítja be, azt ajánljuk, hogy csökkentse a töltet méretét. Meg lehet teljesen tölteni a készüléket, de csökkenhet a mosás hatékonysága.

2) Ez a kiegészítő funkció 400 ford./perc beállítás esetén nem áll rendelkezésre.

3) Ez a beállítás 40 °C-nál alacsonyabb hőmérséklet esetén nem áll rendelkezésre.

4) Néhány programnál csak a Szekrényszáraz kiegészítő funkció áll rendelkezésre.

5) Vasalószáraz ennél a programnál nem használható.

Az egyes programokhoz megfelelő mosószerek

Program	Univerzális mosópor <sup>1)</sup>	Univerzális folyékony mosószer	Folyékony mosószer színes ruhadarabokhoz	Kényes gyapjú ruhadarabok	Speciális
Pamut	▲	▲	▲	--	--
Műszál	▲	▲	▲	--	--
Eco 40-60	▲	▲	▲	--	--
NonStop 3h/3kg	--	▲	▲	--	--
Kímélő	--	--	--	▲	▲
Selyem	--	--	--	▲	▲
Gyapjú/Selyem	--	--	--	▲	▲
Outdoor	--	--	--	▲	▲
Tollkabát	--	▲	▲	--	▲
Denim	--	--	▲	▲	▲
Sportruházat	--	▲	▲	--	▲

1) 60 °C-nál magasabb hőmérsékleten mosópor használata javasolt.

- ▲ = Ajánlott  
 -- = Nem ajánlott

## 12.2 Woolmark Apparel Care - Kék



- A Woolmark vállalat ennek a mosógépnek a gyapjúmosási ciklusát jóváhagyta a „kézzel mosható” jelzésű, gyapjú ruhadarabok gépi

mosására, azzal a feltétellel, hogy a ruhák mosása a mosógép gyártójától származó utasítások szerint történik. Mindig kövesse a ruhanemű kezelési címkéjén szereplő szárítási és egyéb utasítást. M1230

- A Woolmark vállalat ennek a mosógépnek a gyapjúszárítási ciklusát jóváhagyta a „kézzel mosható” jelzésű, gyapjú ruhadarabok gépi szárítására, azzal a feltétellel, hogy a ruhák szárítása a mosógép gyártójától származó utasítások szerint történik. Egyéb tudnivalóként kövesse a ruhanemű kezelési címkéjén szereplő többi utasítást. M1399

A Woolmark szimbólum minőségtanúsító védjegy funkciót tölt be számos országban.

## 12.3 Automatikus szárítás

Szárazsági fokozat	Anyag típusa	Töltet
<b>Extra száraz</b> Töröközőkhöz	<b>Pamut és lenvászon</b> (fürdőköpenyek, fürdőlepedők stb.)	akár eddig: 6 kg
	<b>Denim</b> (farmer, ellenálló ruházat, például farmer munkaruha)	akár eddig: 4 kg
<b>Szekrényszáraz</b> Tárolni kívánt ruhaneműkhöz	<b>Pamut és lenvászon</b> (fürdőköpenyek, fürdőlepedők stb.)	akár eddig: 6 kg
	<b>Műszálás és kevertszálás anyagok</b> (pulóverek, blúzok, alsóneműk, háztartási vászon és ágynemű)	akár eddig: 4 kg
	<b>Kényes szövetek</b> (akril, viszkóz és kényes, kevert szál anyagok)	akár eddig: 2 kg
	<b>Gyapjú ruhák</b> (gyapjú pulóverek)	akár eddig: 1 kg

Szárazsági fokozat	Anyag típusa	Töltet
	<b>Szabadtéri sportruházat</b> (kültéri ruházat, például munkaruha, sportruha, vízálló és lélegző dzseki vagy szel-dzseki)	akár eddig: 2 kg
	<b>Tollkabát</b> (egyetlen tollkabát)	akár eddig: 2 kg
	<b>Sportruházat</b> (Kévertszálas sportruházat)	akár eddig: 4 kg
	<b>Denim</b> (farmer ruhanemű, farmer)	akár eddig: 4 kg
	<b>Selyem</b> (selyem ruhanemű és nagyon kényes darabok)	akár eddig: 0.5 kg
<b>Vasalószáraz</b> Vasaláshoz alkalmas	<b>Pamut és lenvászon</b> (lepedők, asztalterítők, ingek stb.)	akár eddig: 6 kg

## 12.4 Idővezérelt szárítás

Szárazsági fokozat	Anyag típusa	Töltet (kg)	Centrifugálás fordulat-száma (ford./perc)	Javasolt időtartam (perc)
<b>Extra száraz</b> Töröközőkhöz	<b>Pamut és lenvászon</b> (fürdőköpenyek, fürdőlepedők stb.)	6	1600	280 - 300
		4	1600	170 - 190
		2	1600	110 - 130
	<b>Denim</b> (farmer, ellenálló ruházat, például farmer munkaruha)	4	1200	230 - 250
		2	1200	140 - 160
<b>Székrenyszáraz</b> Tárolni kívánt ruhaneműkhöz	<b>Pamut és lenvászon</b> (fürdőköpenyek, fürdőlepedők stb.)	6	1600	270 - 290
		4	1600	160 - 189
		2	1600	110 - 130

Szárazsági fokozat	Anyag típusa	Töltet (kg)	Centrifugálás fordulatszám (ford./perc)	Javasolt időtartam (perc)
	<b>Műszálás és kevertszálás anyagok</b> (pulóverek, blúzok, alsóneműk, háztartási vászon és ágynemű)	4	1200	170 - 190
		2	1200	100 - 120
	<b>Kímélő</b> (akril, viszkóz és kényes, kevert szálás anyagok)	2	1200	140 - 160
		1	1200	70 - 80
	<b>Gyapjú</b> (gyapjú pulóverek)	1	1200	90 - 110
	<b>Szabadtéri sportruházat</b> (kültéri ruházat, például munkaruha, sportruha, vízálló és lélegző dzseki vagy széldzseki)	2	1200	140 - 160
		1	1200	90 - 110
	<b>Tollkabát</b> (egyetlen tollkabát)	2	1200	140 - 160
		1	1200	90 - 110
	<b>Sportruházat</b> (Kevertszálás sportruházat)	4	1200	120 - 140
		2	1200	90 - 110
	<b>Denim</b> (farmer ruhanemű, farmer)	4	1200	220 - 240
		2	1200	130 - 145
	<b>Selyem</b> (selyem ruhanemű és nagyon kényes darabok)	0.5	1000	60 - 80
<b>Vasalószár</b> Vasaláshoz alkalmas	<b>Pamut és lenvászon</b> (lepedők, asztalterítők, ingek stb.)	6	1600	160 - 189
		4	1600	100 - 120
		2	1600	50 - 60



## 13. KIEGÉSZÍTŐ FUNKCIÓK

### 13.1 Bevezetés

- i** Amikor belép a **Több** menübe, a kijelzőn kizárólag a beállított programhoz rendelkezésre álló kiegészítő funkciók jelennek meg.

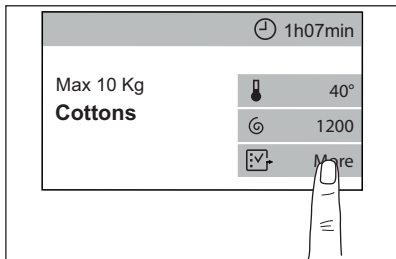

- i** Amikor egy kiegészítő funkció parancsikona látható a program áttekintése képernyőn, mindössze érintse azt meg, hogy közvetlenül belépjen a hozzá tartozó kiegészítő funkció almenübe.

Egy kiegészítő funkció be-/kikapcsolásához vagy a kiegészítő funkció almenübe lépéshez érintse meg a kiegészítő funkció sávot.

A kiegészítő funkció almenüből való kilépéshez ismét érintse meg a kiegészítő funkció sávot.

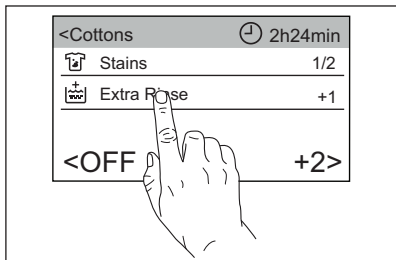

A program áttekintése képernyőre való visszalépéshez érintse meg a program sávot.

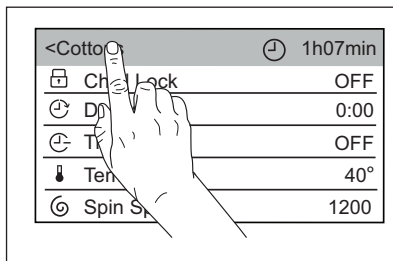

### 13.2 Gyerekzár

Ezzel a kiegészítő funkcióval megakadályozhatja a gyermekeket abban, hogy véletlen működésbe hozzák a készüléket.

A kiegészítő funkció **bekapcsolása**:

- Érintse meg a **Gyerekzár** sávot; a készülék automatikusan visszatér a program áttekintése képernyőre, és a **+** parancsikon **megjelenik**. Bekapcsolhatja a kiegészítő funkciót:

- Miután megnyomja a Start/Szünet gombot: a Start/Szünet gomb és az érintőképernyő kikapcsol. A készülék kikapcsolása a Be/Ki gomb segítségével valósítható meg.
- Mielőtt megnyomja a Start/Szünet gombot: a készülék nem indítható.

- i** A kiegészítő funkció kiválasztását a készülék kikapcsolás után is tárolja.

A kiegészítő funkció **kikapcsolása**:



- Nyomja le, és körülbelül 3 másodpercig tartsa nyomva a **+** parancsikont, amíg az **ki nem alszik**.

- i** Amennyiben a **+** parancsikon világít, a kiegészítő funkciót **bekapcsolhatja** a **+** parancsikon megérintésével úgy, hogy nem lép az **További** menübe. Olvassa el a „Parancsikonok” c. szakaszt a „A gép beállítása” fejezetben.

### 13.3 ⌚ Késleltetett indítás

Ezzel a kiegészítő funkcióval a program kezdetét megfelelőbb időpontig késleltetheti.

1. Érintse meg a **Késleltetett indítás** sávot az almenübe lépéshez.
2. Az óra és/vagy perc sávokat gördítse jobbra vagy balra a megfelelő késleltetett indítás beállításához.

A program áttekintése képernyőre való visszalépéskor a  visszajelző és a beállított késleltetési idő felváltva jelenik meg a  visszajelzővel és a program időtartamával.

A Start/Szünet gomb megérintése után a készülék megkezdja a visszaszámlálást, és az ajtó reteszelődik.

### 13.4 ⌚ Időmegtakarítás

Ezzel a kiegészítő funkcióval csökkentheti a program időtartamát (**Ki**= normál időtartamú program).

1. Érintse meg a **Időmegtakarítás** sávot az almenübe lépéshez.
2. Az almenü sávját gördítse jobbra az alábbiak beállításához:
  - **Gyors** kiegészítő funkció (**Köz.**): amennyiben a ruhanemű átlagosan vagy enyhén szennyezett, ajánlatos lehet a mosási program lerövidítése.
  - **Extragyors** kiegészítő funkció (**Max**): kisebb töltet esetén.

A program áttekintése képernyőre való visszalépéskor a  **Gyors** vagy  **Extragyors** visszajelző váltja fel a 

visszajelzőt, és frissül a program időtartama.

### 13.5 🌡️ Hőmérséklet

Egy mosási program kiválasztása esetén a készülék automatikusan javasol egy alapértelmezett hőmérsékletet.

1. Érintse meg a **Hőmérséklet** sávot az almenübe lépéshez.
2. Görgessen az almenü sávján a megfelelő hőmérséklet beállításához. **Hideg**= Hideg mosás.

A program áttekintése képernyőre való visszalépéskor a beállított hőmérséklet megjelenik.

### 13.6 🌀 Centrifuga sebesség

Egy program kiválasztása esetén a készülék automatikusan beállítja a megengedett maximális centrifugálási sebességet.

1. Érintse meg a **Centrifuga sebesség** sávot az almenübe lépéshez.
2. Az almenü sávját gördítse jobbra vagy balra az alábbiakhoz:
  - **Centrifugálási sebesség csökkentése**;



A kijelző csak a beállított programnál elérhető centrifugálási sebességet mutatja.

- vagy **kapcsolja be a Öblítés és tartás kiegészítő funkciót**;  
A program áttekintése képernyőre való visszalépéskor a  visszajelző világitani kezd.  
A készülék nem ereszt le az utolsó öblítővizet, hogy megóvja a ruhaneműket a gyűrődéstől. A mosási program leáll, a víz a dobban marad, valamint a végső centrifugálás nem történik meg.  
Zárva marad az ajtó.  
A dob rendszeres időközönként forgást végez, hogy csökkentse a ruhák gyűrődését. Az ajtó kinyitásához le kell engedni a vizet.  
Érintse meg a **Start/Szünet** gombot: a készülék centrifugál és leeresztja a vizet.
- vagy **kapcsolja be a Csendes kiegészítő funkciót**.

A program áttekintése képernyőre való visszalépéskor a <sup>dB</sup> visszajelző világit.

Minden centrifugálási (közbenső és végső centrifugálási) szakasz elmarad, és a készülék a program végén a dobban tartja a vizet. Ez elősegíti a ruhák gyűrődésének csökkentését.

Mivel a program nagyon csendes, este is használható, amikor az olcsóbb éjszakai áram rendelkezésre áll. Egyes programok esetén az öblítéseket a készülék nagyobb mennyiségű víz felhasználásával végzi.

Zárva marad az ajtó.

A dob rendszeres időközönként forgást végez, hogy csökkentse a ruhák gyűrődését. Az ajtó kinyitásához le kell engedni a vizet. Érintse meg a **Start/Szünet** gombot: a készülék csak szivattyúzást végez.

- i** A készülék körülbelül 18 óra elteltével automatikusan leereszti a vizet.

### 13.7 Szárazsági fokozat

A **Szárazsági fokozat** megérintésével módosítható az automatikus szárítási fokozat:

- **Vasalószáraz:** vasalandó ruhanemű.
- **Székrenyszáraz:** tárolandó ruhanemű.
- **Extra száraz:** teljesen megszáritandó ruhanemű.  
A program áttekintése képernyőre való visszalépéskor a beállított fokozat megjelenik a  szimbólum mellett, és a program időtartama frissül.

- i** Ez a kiegészítő funkció csak szárítási ciklus beállításakor használható (a **Szárítás** visszajelző világít). A készülék alapértelmezetten a **Székrenyszáraz** fokozatot javasolja, továbbá a szárazsági fokozat módosítása nem lehetséges minden programnál.

### 13.8 Szárítási idő

Ez a kiegészítő funkció lehetővé teszi a szövetek szárításához legalkalmasabb időtartam beállítását (lásd: „Idővezérelt szárítás” táblázat). A kijelző a beállított értéket mutatja:

1. Érintse meg a **Szárítási idő** sávot az almenübe lépéshez.
2. Az óra és/vagy perc sávokat gördítse jobbra vagy balra a megfelelő szárítási időtartam beállításához.

A program áttekintése képernyőre való visszalépéskor a beállított idő megjelenik

a  szimbólum mellett, és a program időtartama frissül.

- i** A szárítás legrövidebb időtartama 10 perc.

### 13.9 Folteltávolítás

1. Érintse meg a **Folteltávolítás** sávot az almenübe lépéshez.
2. Érintse meg a beállítandó kiegészítő funkciót sávját:

- **Folteltávolítás**

Válassza ezt a kiegészítő funkciót az erősen szennyezett vagy foltos ruhanemű folteltávolítóval történő előkezeléséhez.

Töltse a folteltávolítót a  rekeszbe. A folteltávolító a hatékonyság növelése érdekében a készülék mosószerezrel előkeveri és felmelegíti.

- i** A kiegészítő funkció növelheti a program időtartamát.

- i** E beállítás 40 °C-nál alacsonyabb hőmérséklet esetén nem áll rendelkezésre.

- **Előmosás**

A kiegészítő funkció használatával 30 °C-os előmosási szakaszt adhat a mosási szakasz elé.

A kiegészítő funkció erősen szennyezett ruhanemű, különösen homokkal, porral, sárral és egyéb szilárd részecskével összepiszolt ruhák esetén ajánlott.

- i** A kiegészítő funkció növelheti a program időtartamát.

- **Áztatás**

Erősen szennyezett ruhanemű esetén használja ezt a funkciót. Mosás előtt körülbelül fél óráig áztatja 30 °C-on a készülék a ruhákat.

A program áttekintése képernyőre való visszalépéskor a  parancsikon világít.

### 13.10 Extra öblítés



Ezzel a kiegészítő funkcióval legfeljebb három további öblítést adhat a kiválasztott mosási programhoz.

Mosószerre allergiás és érzékeny bőrű egyének számára igen hasznos.

1. Érintse meg a **Extra öblítés** sávot a kiegészítő funkció almenübe lépéshez.
2. Görgesse a sávot jobbra, hogy további 1, 2 vagy 3 öblítést adjon hozzá (**Ki**= nincs további öblítés).

A program áttekintése képernyőre való visszalépéskor a  parancsikon világít. A pontok a kiválasztott további öblítések számát jelzik.

 A kiegészítő funkció növeli a program időtartamát.

 Ha a Extra öblítés kiegészítő funkció van beállítva alapértelmezettként, és egy ehhez megfelelő mosási programot választ, az érintőképernyőn  jelenik meg. Ekkor a Extra öblítés kiegészítő funkció beállításával csak egy további öblítés adható a programhoz .

### 13.11 Plus Steam

Ez a funkció egy gőz szakaszt iktat be, melyet egy rövid gyűrődésmentesítő szakasz követ a mosási program végén.

A gőz szakasz csökkenti a ruhanemű gyűrődését és javítja vasalhatóságát.

Érintse meg a **Plus Steam** sávot a kiegészítő funkció bekapcsolásához (**Be** állapot).

 A kiegészítő funkció növelheti a program időtartamát.

 Kisebb ruhatöltettel jobb eredmény érhető el.

A program áttekintése képernyőre való visszalépéskor a  parancsikon világít.

### 13.12 Soft Plus

Az öblítőszer eloszlásának és a ruhanemű puhaságának optimalizálása

érdekében válassza a Soft Plus kiegészítő funkciót.

Ez az öblítőszer funkció használatakor javasolt.

 A kiegészítő funkció kismértékben növeli a program időtartamát.

Érintse meg a Soft Plus sávot a kiegészítő funkció bekapcsolásához (**Be** állapot).

A program áttekintése képernyőre való visszalépéskor a  parancsikon világít.

### 13.13 Gyűrődésmentesítés

Amikor ez a kiegészítő funkció be van állítva, a ciklus végén a dob finom mozgásokat végez kb. 30 percig, hogy a ruhadarabok puhák legyenek.

Érintse meg a **Gyűrődésmentesítés** sávot a kiegészítő funkció bekapcsolásához (**Be** állapot).

A program áttekintése képernyőre való visszalépéskor a  parancsikon világít.

### 13.14 Gőzzint

A kiegészítő funkció segítségével a ruhatöltet méretétől függően módosítható a gőzölési fokozat.

1. Érintse meg a **Gőzzint** sávot az almenübe lépéshez.
2. Görgessen jobbra vagy balra a listán a következő szintek egyikének kiválasztásához:

- **Minimum**
- **Közepes**
- **Maximum**

 Ez csak a **Gőzölés** programhoz használható.

### 13.15 ☆ Memória

A kiegészítő funkció segítségével a két leggyakrabban használt mosási program menthető.

A kedvenc programok **mentése**:

1. Először a mosási programot, majd a megfelelő kiegészítő funkciókat állítsa be.

- Érintse meg a **Memória** sávot az almenübe lépéshez.
- Érintse meg a **1. memória** vagy **2. memória** mezőt a beállított program mentéséhez. Az állapot **Üres** jelzésről **Haszn.** jelzésre változik.

A programlista képernyőre való visszatéréskor a program neve mellett az **M1** vagy **M2** jelzés fog világítani a beállítás után.



Ezután a készülék minden egyes bekapcsolásakor az **M1** és/vagy **M2** program megjelenik a készülék által automatikusan javasolt első öt program között, és közvetlenül választhatja ki ezeket a programlista képernyőről.

		⏸ 1h07min	
Settings			
Cottons		🌡 40°	
<b>Cottons</b>	<b>M1</b>	🌀 1200	
Synthetics			
Delicates		👉 More	

Mentett program **módosítása**:

- Először a mosási programot, majd a megfelelő kiegészítő funkciókat állítsa be.
- Érintse meg a **Memória** sávot az almenübe lépéshez.
- Érintse meg a **Haszn.** állapotú **1. memória** vagy **2. memória** sávot. Egy előugró üzenet megkérdezi, hogy törölni vagy cserélni szeretné-e a mentett programot.

- Érintse meg a **Újraprog.** sávot. Mentett program **törlése**:

- Érintse meg a **Memória** sávot az almenübe lépéshez.
- Érintse meg a **1. memória** vagy **2. memória** sávot. Egy előugró üzenet megkérdezi, hogy törölni vagy cserélni szeretné-e a mentett programot.
- Érintse meg a **Üres** sávot. Az **M1** vagy **M2** eltűnik a programlista képernyőről.

## 13.16 📶 Távoli indítás mód



A távvezérelt indítás az alkalmazás letöltése és telepítése, valamint a készülék vezeték nélküli kapcsolatának felállítása után áll rendelkezésre. Olvassa el a „WiFi kapcsolat beállítása” c. fejezetet.

A kiegészítő funkció segítségével a mosási program távirányítással indítható el.

Érintse meg a **Távoli indítás mód** sávot a bekapcsolásához.

A program áttekintése képernyőre való visszalépéskor a 📶 parancsikon világít, és az ajtó reteszeli.



Amennyiben a **Távoli indítás mód** be van kapcsolva, a Készenlét funkció **nem kapcsolja ki** a készüléket.

## 14. NAPI HASZNÁLAT - KIZÁRÓLAG MOSÁS



**FIGYELMEZTETÉS!**  
Lásd a „Biztonság” című fejezetet.

### 14.1 Súlyérzékelő használata



A súlyérzékelő helyes működéséhez a dobknak üresnek kell lenni a készülék bekapcsolásakor. A programot a ruhadarabok dobba helyezése **ELŐTT** állítsa be.

## 14.2 A készülék bekapcsolása előtt

1. Ügyeljen arra, hogy a villásdugó be legyen dugva a hálózati aljzatba.
2. Ellenőrizze, hogy nyitva van-e a vízcsap.

## 14.3 A készülék elindítása

A készülék bekapcsolásához nyomja meg a **Be/Ki** gombot.

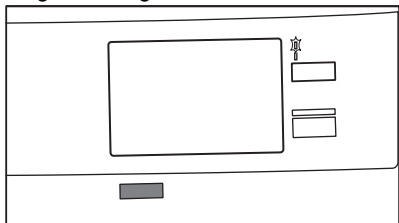

Egy rövid hangjelzés hallható (ha be van kapcsolva). Megjelenik a **Mosás** visszajelző.

A **Start/Szünet** gomb LED visszajelzője villog.

## 14.4 Készenlét funkció

A Készenlét kiegészítő funkció az energiafogyasztás csökkentésére automatikusan kikapcsolja a készüléket, ha:

- A készüléket 5 percig nem használja, mielőtt megnyomja a **Start/Szünet** gombot, hogy bekapcsolja a készüléket.

A készülék ismételt bekapcsolásához nyomja meg a **Be/Ki** gombot.

- A mosási program befejezése után 5 perccel.

A készülék ismételt bekapcsolásához nyomja meg a **Be/Ki** gombot.

A kijelzőn a legutoljára beállított program befejezési ideje látható.

Forgassa el a programválasztó gombot egy új program beállításához.



Ha olyan programot vagy kiegészítő funkciót állít be, melynek végén a víz a dobban marad, a Készenlét funkció **nem kapcsolja ki** a készüléket arra való emlékeztetőként, hogy el kell végezni a szivattyúzást.



Amennyiben a **Távoli indítás mód** be van kapcsolva, a Készenlét funkció **nem kapcsolja ki** a készüléket.

## 14.5 Program kiválasztása

1. Fordítsa el a programkapcsolót a kívánt program beállításához.

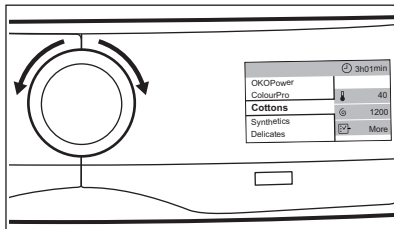

Másik lehetőségként érintse meg a program nevét a program áttekintése ablakban a programlista ablakhoz való visszatéréshez, majd görgessen fel vagy le a programlistában a megfelelő program kiválasztásához.

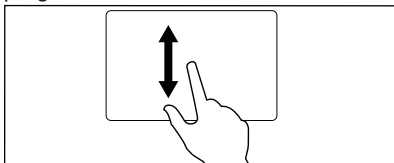

A felső sáv azt jelzi, hogy csak mosási fázis lesz végrehajtva.

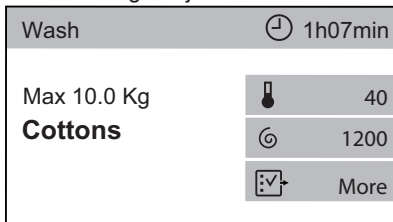

2. Néhány másodperc elteltével a kijelzőn megjelenik a program áttekintése képernyő, ahonnan leolvasható a maximális töltet, az alapértelmezett hőmérséklet, a maximális centrifugálási sebesség és a program időtartama.
3. A víz hőmérsékletének módosításához érintse meg a **Hőmérséklet** sávot.
4. A **Centrifuga sebesség** sáv megérintésével módosíthatja a

centrifugálási sebességet, illetve beállíthatja a **Öblítés és tartás** vagy **Csendes** kiegészítő funkciót.

5. A **Több** megérintésével beléphet a rendelkezésre álló további kiegészítő funkciók menübe, és azokból egyet vagy többet beállíthat.

Ezután a beállított kiegészítő funkciók parancsikonjai megjelennek a program áttekintése képernyőn.

**i** Helytelen kiválasztás esetén a **Ez a beállítás nem elérhető** üzenet jelenik meg.

## 14.6 A mosandó holmi behelyezése

1. Nyissa ki a készülék ajtaját. A súlyautomatika ablak jelenik meg.

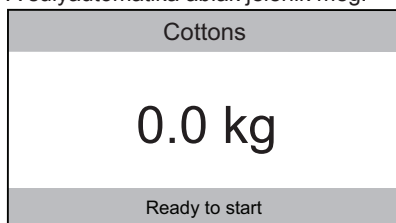

2. Rázza meg a ruhadarabokat, mielőtt a dobba helyezi őket.
3. Helyezze a mosandó darabokat egyenként a dobba.

0,5 kg-os lépésekben módosul a ruhák súlyának kijelzése, valamint ennek megfelelően a program időtartama is frissül, amikor visszatér a program áttekintése képernyőre.



Ha a maximális töltetnél több ruhát tesz a dobba, akkor a kijelzőn a javasolt töltetet meghaladó súlyra figyelmeztető üzenet jelenik meg.

A ruhákat ennek ellenére kimoshatja, de az energia- és vízfogyasztás megnövekszik.

A legkedvezőbb fogyasztás és teljesítmény eléréséhez néhány ruhadarab eltávolításával szüntesse meg a túlsúlyt.

Csak olyan programok esetében jelenik meg a túlterhelés jelzés, melyeknél a készülék maximális tölteténél kisebb a maximális töltet értéke.

4. Zárja be az ajtót. Győződjön meg arról, hogy az ajtó és a vízzáró szigetelés közé nem szorult-e be ruha. Ellenkező esetben mosás közben víz szivároghat ki, vagy tönkremehet a ruha.

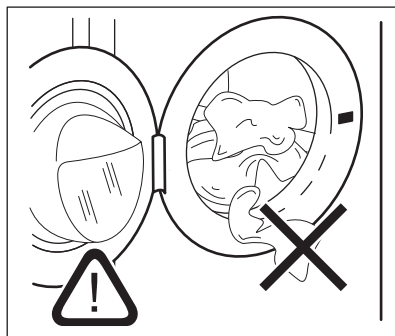

5. Amennyiben már beállította a **1. típusú mosószer** vagy **2. típusú mosószer** funkciót a használandó típusú mosószer javasolt átlagos adagolási mennyiségével, akkor a készülék javaslatot fog tenni a betöltendő mosószermennyiségre.





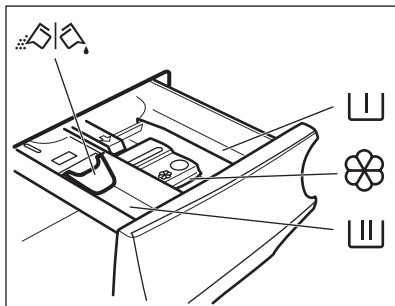

Lásd a „Mosószerezadolás” szakaszt a „A gép beállításai” fejezetben.

- i** Amennyiben az ajtó becsukása után módosítja a mosási programot, akkor a kijelzőn a javasolt töltetet meghaladó súllyra figyelmeztető üzenet jelenhet meg az új programnál: nyissa ki az ajtót, és vegyen ki néhány ruhadarabot.

## 14.7 A mosószert és az adalékok betöltése



-  Rekesz az előmosás és az áztatóprogram mosószere, valamint a folteltávolító számára.
-  Mosási szakasz mosószerezadolója.
-  Rekesz a folyékony adalékok (öblítőszer, keményítő) számára.
- MAX** A folyékony adalékok maximális szintje.
-  A por állagú vagy folyékony mosószert kiválasztására szolgáló terelőlap.

- i** Mindig kövesse a mosószerek csomagolásán található utasításokat, azonban javasoljuk, hogy ne lépje túl a jelzett maximális szintet (**MAX**). Ez a mennyiség garantálja a legjobb mosási eredményt.

- i** Amennyiben szükséges, a mosási szakasz után távolítsa el a mosószert maradványokat a mosószerezadolóból.

## 14.8 A terelőlap helyzetének az ellenőrzése

1. Üközésig húzza ki a mosószerezadolót.
2. Az adagoló kivételéhez nyomja lefelé a kart.

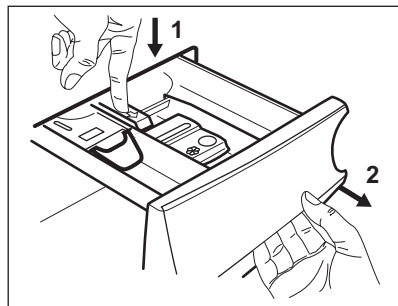

3. Por állagú mosószert használatához hajtsa fel a terelőlapot.

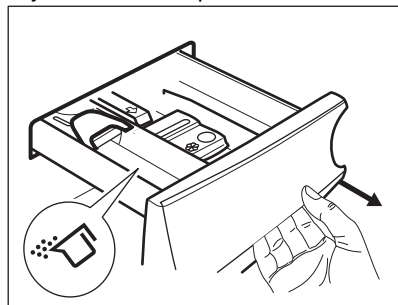

4. Folyékony állagú mosószert használatához hajtsa le a terelőlapot.



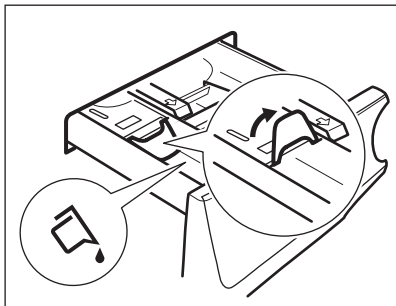

### **i** Amikor LE helyzetben van a terelőlap:

- Ne használjon kocsonyás állagú vagy sűrű folyékony mosószereket.
- Ne töltsön be a terelőlapon jelzett maximumnál több folyékony mosószert.
- Ne állítson be előmosási szakaszt.
- Ne állítsa be a késleltetett indítás funkciót.

5. Mérje ki a mosó- és az öblítőszert.
6. Gondosan zárja be a mosószert- adagolót.

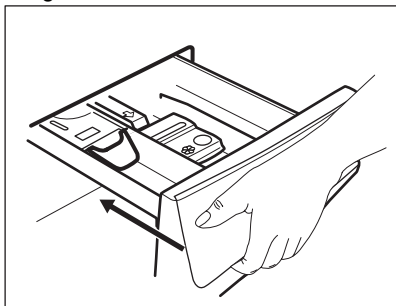

Ellenőrizze, hogy a terelőlap nem akadályozza-e a fiók bezárását.

## 14.9 A program indítása

1. A program elindításához érintse meg a **Start/Szünet** gombot. A hozzá tartozó LED villogása megszűnik, és folyamatosan világítani kezd.

Az ajtó zárva van.

Az éppen futó programot ismertető ablak felugrik, és az alábbiakat jeleníti meg:

- A program neve.
- A program befejezéséig hátralévő idő.
- A folyamatjelző sáv.
- A ProSense szakasz, majd ezt követően az éppen futó programszakasz.
- A visszajelző. Amikor világít, lehetőség van a ciklus leállítására és ruhák hozzáadására.
- Az ajtó zárva visszajelző, amikor a visszajelző kialszik.
- A ciklus végének becsült időpontja.
- A parancsikon.

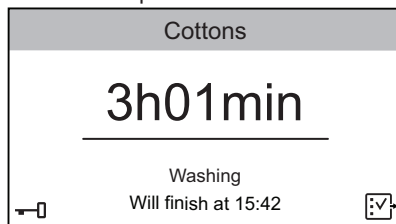

- i** A leeresztő szivattyú egy rövid időre bekapcsolhat, mielőtt a készülék vizet tölt be.

2. Amennyiben szükséges, a gombot megérintve lépjen a kiegészítő funkció listába, majd kapcsolja be a **Gyerekszár** kiegészítő funkciót. Lásd a „Kiegészítő funkciók” fejezet „Gyerekszár” szakaszát.

A parancsikon megjelenik. Tartsa a gombot lenyomva körülbelül 3 másodpercig a **Gyerekszár** funkció kikapcsolásához.

### Egy program késleltetett indítással való indítása

1. A program elindításához érintse meg a **Start/Szünet** gombot. A hozzá tartozó LED villogása megszűnik, és folyamatosan világítani kezd. Az ajtó zárva van. A készülék megkezdí a visszazámlálást, és az ajtó reteszeliődik.

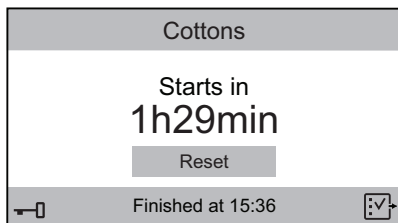

2. A késleltetett indítás törléséhez érintse meg a **Nullázás**, majd a **Start/Szünet** gombot, vagy várja meg a visszaszámlálás befejeződését.

A program a szokásos módon elindul.



A ProSense érzékelés a visszaszámlálás végén kezdődik.



A ciklus alatt a kijelző tájékoztatást nyújt az egyes futó programokról (pl. mosás, öblítés stb.).

## 14.10 A ProSense töltetérzékelés

A **Start/Szünet** gomb megérintése után:

1. A ProSense funkció megkezdí a töltetérzékelést, hogy kiszámítsa a program valós időtartamát. A kijelzőn a következő üzenet látható: **Program szabályozása aktuális töltethez**. A készülék a behelyezett ruhanemű függvényében automatikusan beállítja a program időtartamát, hogy a lehető legrövidebb idő alatt tökéletes mosási eredményt biztosítson. Nőhet vagy csökkenhet a program időtartama.
2. Hozzávetőleg 20 perc elteltével a kijelzőn az új program időtartama, a program befejezésének számított időpontja és a futó ciklusra vonatkozó tájékoztatás jelenik meg.



A ProSense töltetérzékelés kizárólag teljes mosási programoknál fut le.

## 14.11 A program megszakítása és a kiegészítő funkciók módosítása

Ha a program működik, csak néhány kiegészítő funkció módosítására van lehetőség:

1. Érintse meg a **Start/Szünet** gombot. A megfelelő LED villogni kezd.
2. Érintse meg a  gombot a kiegészítő funkció módosításához. A kiegészítő funkció listában csak a rendelkezésre álló kiegészítő funkciók lesznek aktívak.
3. Érintse meg ismét a **Start/Szünet** gombot.

A mosási program folytatódik, és a program időtartama módosulhat.

## 14.12 Folyamatban levő program törlése

1. A program törléséhez és a készülék kikapcsolásához nyomja meg a **Be/Ki** gombot.
  2. A készülék ismételt bekapcsolásához nyomja meg a **Be/Ki** gombot.
- Most új mosási programot állíthat be.



Amennyiben a ProSense szakasz már lefutott, és a vízbetöltés már elkezdődött, az új program a **ProSense szakasz megismétlése nélkül** indul el. A készülék a vizet és a mosószert nem eresztí le a pazarlás elkerülése érdekében.

## 14.13 Az ajtó kinyitása



Ha a hőmérséklet vagy a doban lévő víz szintje túl magas, és/vagy a dob még forog, nem nyithatja ki a készülék ajtaját.



Amennyiben a  világít: a víz hőmérséklete és szintje nem magas, így kinyithatja a készülék ajtaját, és további ruhákat pakolhat a dobba.

A program vagy a késleltetett indítás működése közben a készülék ajtaja zárva van.

1. Érintse meg a **Start/Szünet** gombot. A hozzá tartozó ajtózárról visszajelző kialszik a kijelzőn.
2. Nyissa ki a készülék ajtaját. Ha szükséges, helyezzen be vagy vegyen ki ruhaneműt a készülékből.
3. Csukja be az ajtót, majd érintse meg a **Start/Szünet** gombot.

Folytatódik a program vagy a késleltetett indítás végrehajtása.

## 14.14 Miután a program véget ért

Amikor a program befejeződött, a készülék automatikusan leáll. A hangjelzések hallhatóak (ha engedélyezve vannak).

A kijelző jelzi, hogy a ciklus befejeződött, és megjelenik a **0h00min** üzenet.

A **Start/Szünet** gomb jelzőfénye kialszik.

Az ajtózárról kiold, és kialszik a  visszajelző.

1. A készülék kikapcsolásához nyomja meg a **Be/Ki** gombot.

A program lejártá után öt perccel az energiatakarékos funkció automatikusan kikapcsolja a készüléket.



Amikor ismét bekapcsolja a készüléket, akkor a kijelzőn az utoljára beállított program kijelzése látható. Forgassa el a programkapcsolót egy új program beállításához.





2. Szedje ki a ruhaneműt a dobból.
3. Ellenőrizze, hogy a dob üres-e.
4. Hagyja egy ideig nyitva az ajtót és a mosószer-adagoló rekeszt, hogy elkerülje a penész vagy kellemetlen szagok keletkezését.

5. Zárja el a vízcsapot.

## 14.15 Vízleeresztés a ciklus vége után

Ha olyan programot vagy kiegészítő funkciót választott, amely nem üríti ki az utolsó öblítés vizét a dobból, a program befejeződik, azonban:

- A kijelzőn **0 min** látható, és a **Start/Szünet** gomb villogni kezd.
- A dob továbbra is rendszeresen forog, hogy megakadályozza a ruhák gyűrődését.
- A  visszajelző továbbra is világít, és az ajtó zárva marad.
- Az ajtó kinyitásához le kell a vizet engednie:

1. Érintse meg a **Start/Szünet** gombot:
  - Amennyiben  van beállítva, a készülék leereszti a vizet és centrifugál.
  - Amennyiben  van beállítva, a készülék csak leereszti a vizet.
2. Szükség esetén módosítsa a készülék által javasolt centrifugálási sebességet: érintse meg a **Start/Szünet** gombot a program szüneteltetéséhez; érintse meg a  gombot, majd a **Centrifuga sebesség** sávot.
3. A program befejezése után kialszik az ajtó zárva  visszajelző, és kinyithatja az ajtót.
4. A készülék kikapcsolásához nyomja meg a **Be/Ki** gombot néhány másodpercig.



A készülék minden esetben körülbelül 18 óra elteltével automatikusan leereszti a vizet.

# 15. NAPI HASZNÁLAT – MOSÁS ÉS SZÁRÍTÁS



**FIGYELMEZTETÉS!**  
Lásd a „Biztonság” című fejezetet.



A készülék automatikus mosó-szárító programokkal rendelkezik.

## 15.1 Teljes programok - Mosás és szárítás

- i** Nem minden program kombinálható a szárítás funkcióval. A **NonStop 3h/3kg** egy teljes mosó-szárító program.

A „non-stop program” beállításával ruháit kimoshatja és száríthatja. A következők szerint járjon el:

1. A készülék bekapcsolásához nyomja meg a **Be/Ki** gombot néhány másodpercig.
2. Fordítsa a programválasztó gombot a mosási programra. A kijelzőn az alapértelmezett hőmérséklet, a centrifugálási fordulatszám és a mosási fázishoz ajánlott legnagyobb töltet jelenik meg.
3. Amennyiben a szárítási funkciót szeretné bekapcsolni, érintse meg egyszer a **Üzem mód** gombot. A **Mosás** és **Szárítás** visszajelzők világítani kezdenek. A **|||** és a **Szekr** visszajelző megjelenik a kijelzőn. A kijelzőn megjelenik a mosó- és a szárítóprogram javasolt maximális töltetmérete is (pl. 6 kg a pamut ruhaneműhöz).

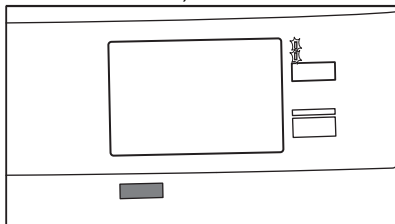

Wash & Dry		⌚ 2h57min
Max 6 Kg	🌡️	40°
<b>Cottons</b>	🌀	1200
		Cupp.
	☑️	More

- i** Nagy mennyiségű ruhatöltet szárításakor ügyeljen arra, hogy a ruhadarabok ne legyenek felcsavarva, és egyenletesen legyenek elosztva a dobben.

- i** A szárítási ciklus kezdetén (3 - 5 percig) kissé erősebb zaj hallható. Ez a kompresszor miatt van, és normális jelenség kompresszorral működő berendezéseknél, például hűtőgépeknél, fagyasztóknál stb.

4. Érintse meg a **||| Szekr** gombot a **Szárászági fokozat** menübe lépéshez.

## 15.2 Mosás és szárítás - Automatikus fokozatok

1. A **Szárászági fokozat** menübe lépés után a szárítási fokozat módosításához görgesse el balra vagy jobbra az almenü sávot. Az alábbi szintek egyike állítható be, ha megfelel a programhoz:
  - a. **Valalószáraz**: pamut darabok;
  - b. **Szekrényszáraz**: pamut és műszál darabok;
  - c. **Extra száraz**: pamut darabok.

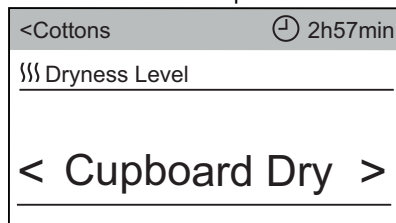

2. Érintse meg a **||| Szárászági fokozat** sávot, majd a felső sávot a program áttekintése képernyőre való visszalépéshez. A kijelzőn megjelenik a kiválasztott fokozat (pl.: Extra száraz) és a program frissített időtartama.

Wash & Dry	3h34min
Max 6 Kg <b>Cottons</b>	40°
	1200
	Extra
	More

A kijelző a mosási és szárítási ciklust is magában foglaló, kiszámított időtartamot jeleníti meg.



A megfelelő hatékonyságú, kevesebb energiát fogyasztó és rövidebb időtartamú szárítás elérése érdekében a készülék nem engedi, hogy túl alacsony centrifugálási fordulatszámot válasszon a mosandó és szárítandó ruhadarabokhoz.

3. Szükség esetén módosítsa a centrifugálási sebességet, a vízhőmérsékletet, és állítsa be a rendelkezésre állók közül a kívánt kiegészítő funkciókat.
4. Egyenként pakolja be a ruhadarabokat.
5. Tegye a mosószert és az adalékokat a megfelelő rekeszbe.
6. A program elindításához érintse meg a Start/Szünet gombot. Az ajtózár bekapcsol. A ProSense töltetérzékelés megkezdődik. A program alatt a kijelző tájékoztatást nyújt az egyes fázisokról.

## 15.3 Mosás és idővezérelt szárítás

1. A **Szárzásági fokozat** menübe lépés után a bezáráshoz érintse meg a **Szárzásági fokozat** sávot.

A kiegészítő funkciók listája megjelenik.

<Cottons	2h14min
Spin Speed	1200
Dryness Level	OFF
Time Dry	0:10
Stains	OFF
Extra Rinse	OFF

2. Érintse meg a **Szárítási idő** sávot.

<Cottons	2h14min
Time Dry	0:10
	<b>0 h</b> 1>
<0	<b>10min</b> 20>

Az idővezérelt szárítás legrövidebb időtartama 10 perc.

3. Az óra és/vagy perc sávokat gördítse jobbra vagy balra a megfelelő idővezérelt szárítás beállításához.

<Cottons	3h34min
Time Dry	1:30
<0	<b>1 h</b> 2>
<20	<b>30min</b> 40>

4. Érintse meg a **Szárítási idő** sávot, majd a felső sávot a program áttekintése képernyőre való visszalépéshez. A kijelzőn megjelenik az idővezérelt szárítás és a program frissített időtartama.

Wash & Dry	3h34min
Max 6 Kg <b>Cottons</b>	40°
	1200
	1h30m
	More

5. Szükség esetén módosítsa a centrifugálási sebességet és a vízhőmérsékletet, majd állítsa be a megfelelő kiegészítő funkciókat a rendelkezésre állók közül.
6. Egyenként pakolja be a ruhadarabokat.
7. Tegye a mosószert és az adalékokat a megfelelő rekeszbe.
8. A program elindításához érintse meg a Start/Szünet gombot. Az ajtózár bekapcsol. A ProSense töltetérzékelés megkezdődik. A program alatt a kijelző tájékoztatást nyújt az egyes fázisokról.

## 15.4 Miután a szárítóprogram véget ért

- A készülék automatikusan leáll.
- A hangjelzések hallhatóak, ha engedélyezve vannak.
- A kijelző jelzi, hogy a ciklus befejeződött, és megjelenik a **0h00min** üzenet.
- Kialszik a Start/Szünet gomb visszajelzője. Az ajtózár kiold, és kialszik a  visszajelző.
- A készülék kikapcsolásához nyomja meg a Be/Ki gombot néhány másodpercig.

 A program lejártá után néhány perccel az energiatakarékos funkció automatikusan kikapcsolja a készüléket.

1. Szedje ki a ruhaneműt a dobból.
2. Ellenőrizze, hogy a dob üres-e.

 A szárítási fázis után tisztítsa meg a dobot, a tömítést és az ajtó belsejét egy nedves ruhával.  
**A Tisztítsa meg az 1. HP-szűrőt!** üzenet megjelenik a kijelzőn emlékeztetésül, hogy tisztítsa meg a légszűrőt (olvassa el „A légszűrők tisztítása” c. szakaszt az „Ápolás és tisztítás” fejezetben).

## 16. NAPI HASZNÁLAT – CSAK SZÁRÍTÁS



**FIGYELMEZTETÉS!**  
Lásd a „Biztonság” című fejezetet.



A készülék automatikus mosó-szárító programokkal rendelkezik.

### 16.1 Előkészületek szárításhoz

1. A készülék bekapcsolásához nyomja meg a Be/Ki gombot néhány másodpercig.

 Kizárólag szárítást végző programnál a kijelzőn nem jelenik meg a betöltött ruhanemű tömege, valamint a ProSense töltetérzékelés inaktív.

2. Egyenként pakolja be a ruhadarabokat.
3. Fordítsa a programkapcsolót a szárítandó ruhadaraboknak megfelelő programra.
4. A mosás kikapcsolásához és kizárólag szárítás elvégzéséhez érintse meg kétszer a Üzem mód gombot. Csak a Szárítás visszajelző világít. A  és a **Szokr** visszajelző

megjelenik a kijelzőn. A kijelzőn a maximális javasolt töltet értéke is látható.

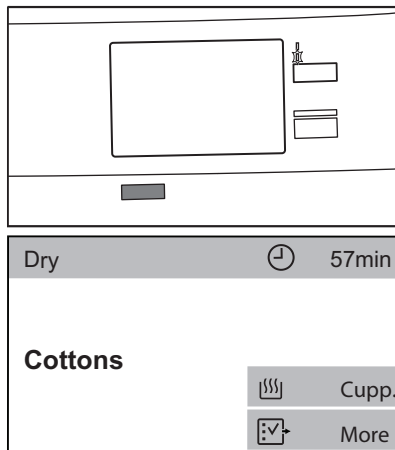

5. Érintse meg a  **Szokr** gombot a **Szárassági fokozat** menübe lépéshez.



Nagy mennyiségű ruhanemű szárításakor a jó szárítási eredmény elérése érdekében ügyeljen arra, hogy a ruhanemű ne legyen összehajtvva, és egyenletesen legyen a dobban elosztva.

## 16.2 Szárítás - Automatikus szárazsági fokozatok szerint

- A **Szárazsági fokozat** menübe lépés után a szárítási fokozat módosításához görgesse el balra vagy jobbra az almenü sávot. Az alábbi szintek egyike állítható be, ha megfelel a programhoz:
  - Vasalószár:** pamut darabok;
  - Székrenyszár:** pamut és műszál darabok;
  - Extra szár:** pamut darabok.
- Érintse meg a **Szárazsági fokozat** sávot, majd a felső sávot a program áttekintése képernyőre való visszalépéshez. A kijelzőn megjelenik a kiválasztott fokozat (pl.: Extra szár) és a program frissített időtartama.

**Az időtartam értéke a kijelzőn ennek megfelelően frissül.**

- A program elindításához érintse meg a Start/Szünet gombot. Az ajtózár bekapcsol. A program alatt a kijelző tájékoztatást nyújt az egyes fázisokról.

## 16.3 Mosás és idővezérelt szárítás

- A **Szárazsági fokozat** menübe lépés után a bezáráshoz érintse meg a **Szárazsági fokozat** sávot.

A kiegészítő funkciók listája megjelenik.

<Cottons	⌚ 2h14min
🌀 Spin Speed	1200
🌀 Dryness Level	OFF
🕒 Time Dry	0:10
🧺 Stains	OFF
🧺 Extra Rinse	OFF

- Érintse meg a **Száritási idő** sávot.

<Cottons	⌚ 2h14min
🕒 Time Dry	0:10
<b>0 h</b> 1>	
<0	<b>10min</b> 20>

Az idővezérelt szárítás legrövidebb időtartama 10 perc.

- Az óra és/vagy perc sávokat gördítse jobbra vagy balra a megfelelő idővezérelt szárítás beállításához.

<Cottons	⌚ 3h34min
🕒 Time Dry	1:30
<0	<b>1 h</b> 2>
<20	<b>30min</b> 40>

- Érintse meg a **Száritási idő** sávot, majd a felső sávot a program áttekintése képernyőre való visszalépéshez. A kijelzőn megjelenik az idővezérelt szárítás és a program frissített időtartama.
- A program elindításához érintse meg a Start/Szünet gombot. Az ajtózár bekapcsol. A program alatt a kijelző tájékoztatást nyújt az egyes fázisokról.

## 16.4 Miután a szárítóprogram véget ért

- A készülék automatikusan leáll.
- A hangjelzések hallhatóak, ha engedélyezve vannak.
- A kijelző jelzi, hogy a ciklus befejeződött, és megjelenik a **0h00min** üzenet.
- Kialszik a Start/Szünet gomb visszajelzője. Az ajtózár kiold, és kialszik a **🧺** visszajelző.
- A készülék kikapcsolásához nyomja meg a Be/Ki gombot néhány másodpercig.

**i** A program lejárta után néhány perccel az energiatakarékos funkció automatikusan kikapcsolja a készüléket.

1. Szedje ki a ruhaneműt a dobból.
2. Ellenőrizze, hogy a dob üres-e.

**i** A szárítási fázis után tisztítsa meg a dobot, a tömítést és az ajtó belsejét egy nedves ruhával.  
**A Tisztítsa meg az 1. HP-szűrőt!** üzenet megjelenik a kijelzőn emlékeztetésül, hogy tisztítsa meg a légszűrőt (olvassa el „A légszűrők tisztítása” c. szakaszt az „Ápolás és tisztítás” fejezetben).

## 17. A GÉP BEÁLLÍTÁSAI

### 17.1 Bevezetés

1. A program áttekintés képernyőjén érintse meg a képernyőt a programlista képernyőhöz való visszatéréshez.
2. Görgessen fel vagy le a listán a **A gép beállításai** megkereséséhez.

Spin	
Machine Clean	
<b>Settings</b>	
OKOPower	
ColourPro	

3. Érintse meg a  parancsikont a beállítás menübe lépéshez.
4. Görgessen fel vagy le a beállítás listán a módosítandó beállítás megkereséséhez.

### 17.2 ⌚ Óra beállítása

A visszazámlálási idő beállítása:

1. Érintse meg a **Óra beállítása** sávot az almenübe lépéshez.
2. A pontos idő beállításához görgesse el jobbra vagy balra a perc és óra sávokat.

<Programmes		Info
	Set Clock	01h00min
< 24	01 <sup>h</sup>	02 >
< 59	00 <sup>min</sup>	01 >

3. Érintse meg a **Óra beállítása** sávot a készülék beállítás listájához való visszatéréshez, vagy érintse meg a **Programok** sávot a program áttekintése képernyőre való visszalépéshez.

### 17.3 🗣️ Nyelv beállítása

A nyelv módosítása:

1. Érintse meg a **Nyelv** sávot.
2. Görgessen fel vagy le a megfelelő nyelv kiválasztásához, majd nyomja meg és tartsa nyomva a sávot.

<Back	Language
Svenska	SV
Deutsch	DE
English	EN
Italiano	IT
Francais	FR

3. A képernyő automatikusan visszatér a beállítás listához. Érintse meg a **Programok** sávot a program áttekintése képernyőre való visszalépéshez.



## 17.4 Kijelző fényerő

A kijelző fényerejét 5 fokozatban lehet állítani.

A kijelző fényerejének beállítása:

1. Érintse meg a **Kijelző fényerő** sávot.
2. A fényerő sávot gördítse jobbra vagy balra a megfelelő szint kiválasztásához.

<Programmes	Info
 Display Brightness	4
< 3                      4                      5 >	

3. Érintse meg a **Kijelző fényerő** sávot a készülék beállítás listájához való visszatéréshez, vagy érintse meg a **Programok** sávot a program áttekintése képernyőre való visszalépéshez.

## 17.5 Ciklusvég hangjelzés

A ciklusok végén hangjelzés hallható.

A hangjelzés **kikapcsolása** vagy időtartamának **módosítása**:

1. Érintse meg a **Ciklusvég hangjelzés** sávot.
2. A sávot gördítse jobbra vagy balra a megfelelő beállítás kiválasztásához:
  - **Ki**
  - **Rövid**
  - **Köz.**
  - **Hosszú**
3. Érintse meg a **Ciklusvég hangjelzés**, majd a **Programok** sávot a program áttekintése képernyőre való visszalépéshez.

Amennyiben a Ciklusvég hangjelzés be van kapcsolva, a képernyőn a 

(hangjelzés be) vagy a  (hangjelzés ki) parancsikon jelenik meg. Lásd a jelen fejezet „Parancsikonok” szakaszát.



## 17.6 Extra öblítés alapért.

A kiegészítő funkció mindig két további öblítést eredményez a készülék

bekapcsolásakor és egy megfelelő program beállításakor.

A kiegészítő funkció **be- és kikapcsolása**:

1. Érintse meg a **Extra öblítés alapért.** sávot (**Be** állapot).
2. Érintse meg a **Programok** sávot a program áttekintése képernyőre való visszalépéshez.

Ha a **Extra öblítés alapért.** funkció be van kapcsolva, a képernyőn  látható, valamint a Extra öblítés kiegészítő funkció beállításával egyetlen további öblítés adható a programhoz .

Ha a **Extra öblítés alapért.** be van kapcsolva, a képernyőn a  parancsikon is megjelenik. Lásd a jelen fejezet „Parancsikonok” szakaszát.

## 17.7 Soft Plus

Az öblítőszer eloszlásának és a ruhanemű puhaságának optimalizálása érdekében válassza a **Soft Plus** kiegészítő funkció. A **Soft Plus** kiegészítő funkció folyamatosan bekapcsolva marad.

Ez az öblítőszer funkció használatokor javasolt.



A kiegészítő funkció kismértékben növeli a program időtartamát.

A kiegészítő funkció **be- és kikapcsolása**:

1. Érintse meg a **Soft Plus** sávot (**Be** állapot).
2. Érintse meg a **Programok** sávot a program áttekintése képernyőre való visszalépéshez.

Ha a **Soft Plus** kiegészítő funkció be van kapcsolva, a  parancsikon megjelenik, amikor beállít egy megfelelő programot.

## 17.8 Mosószeradagolás

A beállítás segítségével a mosószer csomagolásán javasolt átlagos adagolási mennyiséget lehet menteni, így a készülék a továbbiakban a ciklusokhoz

szükséges mosószermennyiségre javaslatot fog tenni.

Kétfajta mosószert beállítása lehetséges: pl.: a **1. típusú mosószert** helyen megadott érték mosóporra utal, míg a **2. típusú mosószert** helyen megadott érték folyékony mosószert jelent.

1. Érintse meg a Mosószertadagolás sávot.
2. Érintse meg a **1. típusú mosószert** vagy **2. típusú mosószert** sávot.

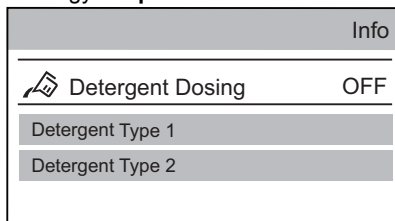

3. Gördítse a sávot jobbra vagy balra a mosószert csomagolásán javasolt átlagos mosószermennyiség ml mértékegységben történő beállításához.

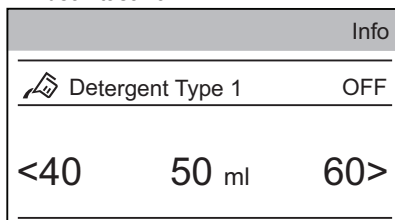

4. Érintse meg a **Mosószertadagolás** sávot a készülék beállítás listájához való visszatéréshez, vagy érintse meg a **Programok** sávot a program áttekintése képernyőre való visszalépéshez.

## 17.9 Szolgáltatások

Ez a terület a márkaszerviz számára van fenntartva.

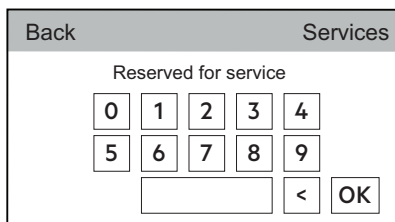

## 17.10 Parancsikonok

A beállítás segítségével a következő rajzon látható parancsikonok láthatóvá tehető az áttekintés képernyőn.

A parancsikonok bekapcsolása:

1. Érintse meg a **Parancsikonok** sávot a rendelkezésre álló parancsikonok listájának megnyitásához.

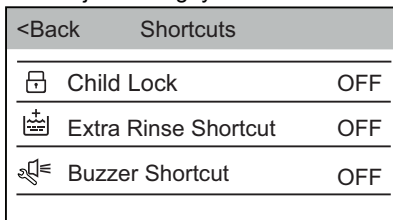

2. Érintse meg a megfelelő parancsikon/parancsikonok sávját, hogy azokat **Be** állapotra állítsa.
3. Érintse meg a **<Vissza** mezőt a készülék beállításainak listájához való visszatéréshez, valamint érintse meg a **Programok** mezőt az áttekintés képernyőhöz való visszalépéshez.

A parancsikon alul jelenik meg.

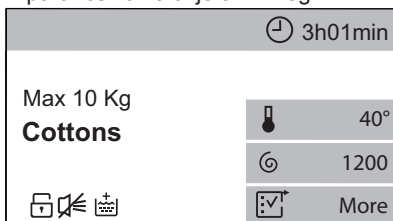

A  parancsikon jelenik meg, amikor a megfelelő kiegészítő funkció be van állítva.

## 17.11 Gép/Funkció info

Itt található egy rövid leírás az összes programról, kiegészítő funkcióról és beállításról.

A megfelelő leírás megkeresése, pl.:

1. Érintse meg a **Gép/Funkció info** sávot.
2. Érintse meg a **1. Programok** sávot.
3. Érintse meg a **Pamut** sávot; ekkor a megfelelő leírás jelenik meg a kijelzőn.

## 17.12 DEFAULT Gyári beáll. visszaáll.

**Gyári beáll. visszaáll.:** visszaállítja az eredeti gyári beállításokat.

Visszaállítás a gyári beállításokra:

1. Érintse meg a **Gyári beáll. visszaáll.** sávot.

Az alábbi ablak jelenik meg.

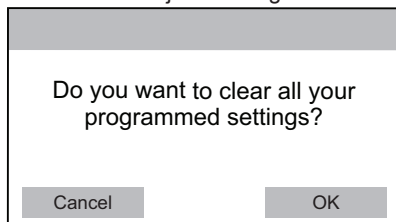

2. Érintse meg a **OK** mezőt a gyári beállítások visszaállításához, vagy a **Mégse** mezőt az aktuális beállítások megtartásához.

## 18. HASZNOS TANÁCSOK ÉS JAVASLATOK



### FIGYELMEZTETÉS!

Lásd a „Biztonság” című fejezetet.

### 18.1 A ruhatöltet

- A következők szerint válogassa szét a ruhákat: fehér, színes, műszál, kényes és gyapjúruhák.
- Tartsa be a mosási útmutatásokat, melyek a ruhák kezelési címkein találhatóak.
- Ne mosson együtt fehér és színes darabokat.
- Egyes színes ruhadarabok elszíneződhetnek az első mosásnál. Célszerű az első néhány mosásnál külön mosni ezeket.
- Fordítsa ki a többrétegű anyagokat, gyapjút és nyomtatott ábrákkal ellátott darabokat.
- Kezelje elő a makacs foltokat.
- Különleges mosószerrel távolítsa el a makacs szennyeződésekét.
- Legyen körültekintő a függönyökkel. Vegye ki az akasztókat, és tegye mosószába vagy párnahuzatba a függönyöket.
- Centrifugálási szakaszban kiegyensúlyozási problémákat okozhat a nagyon kis ruhatöltet, és túlzott vibrációhoz vezethet. Ha ez történik:

- a. szakítsa meg a programot, és nyissa ki a készülék ajtaját (lásd a „Napi használat” című fejezetet);
  - b. kézzel rendezze el a dobban a darabokat, hogy azok egyenletesen helyezkedjenek el;
  - c. nyomja meg a Start/Szünet gombot. A centrifugálási szakasz folytatódik.
- Gombolja be a párnahuzatokat, húzza össze a cipzárakat, kapcsolja be a kapcsokat és patentokat. Kösse meg az öveket, zsinégeket, cipőfűzőket, szalagokat és egyéb laza alkotóelemeket.
  - Ne mossa a készülékben a nem szegett vagy szakadt ruhadarabokat. Használjon mosózsákokat a kis és/vagy kényes darabok mosására (pl.: merevített melltartók, övek, harisnyanadrágok, cipőfűzők, szalagok stb.).

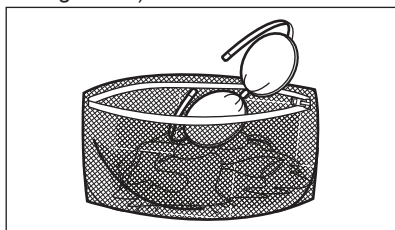

- Ūrtse ki a zsebeket, és fordítsa ki a darabokat.

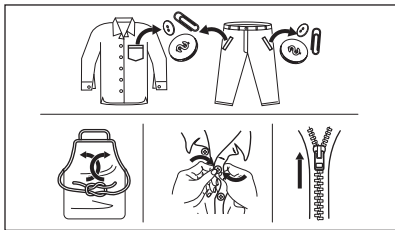

## 18.2 Makacs szennyeződések

Egyes szennyeződések esetében nem elegendő a víz és a mosószer.

Célszerű az ilyen szennyeződések a ruhadarab készülékbe tétele előtt kezelni.

Különleges folteltávolítók állnak rendelkezésre. Azt a különleges folteltávolítót használja, mely megfelel a folt és az anyag jellegének.

A ruhaneműre ne permetezzen folteltávolítót a készülék közelében, mivel károsíthatja annak műanyag alkatrészeit.



## 18.3 Mosószer fajtája és mennyisége

A mosószer fajtája és helyes adagolása nemcsak a mosás hatékonyságát befolyásolja, hanem általuk elkerülheti a pazarlást, és védi a környezetét:

- Csak mosógépek számára készült mosószereket és vegyi árukat használjon. Elsősorban tartsa be ezeket az általános szabályokat:
  - univerzális, valamennyi anyagípushoz való mosóport használjon, a kényes szövetek kivételével. Fehér darabokhoz és a ruhanemű fertőtlenítéséhez

használjon fehérítőt tartalmazó mosóport,

- valamennyi anyagfajtához, elsősorban az alacsony hőfokú (max. 60 °C-os) programokhoz (és az egyadagos mosószerek is), illetve csak gyapjú mosására szolgáló speciális mosószerek.
- A mosószer fajtája és mennyisége a következőktől függ: a szövet fajtájától (kényes, gyapjú, pamut stb.), a ruhadarab színétől, a ruhatöltet méretétől, a szennyezettségi foktól, a mosási hőmérséklettől és a vízkeménységtől.
- Mindig tartsa be a mosószerek vagy egyéb termékek csomagolásán található útmutatásokat, és ne lépje túl a készüléken jelzett maximális szintet (**MAX**).
- Ne keverje a különböző fajtájú mosószereket.
- Használjon kevesebb mosószert, ha:
  - kevés ruhanemű mos,
  - a ruhanemű enyhén szennyezett,
  - a mosás során sok hab képződik.
- Ha mosószer-tablettát vagy kapszulát használ, azt mindig a dobba tegye, ne a mosószer-adagolóba, és kövesse a gyártó útmutatásait.

### Az elégtelen mennyiségű mosószer az alábbiakat okozhatja:

- a mosás eredménye nem kielégítő,
- a ruhatöltet elszürkül,
- a ruhák zsírosak maradnak,
- penész jelenik meg a készülékben.

### A túlzott mennyiségű mosószer az alábbiakat okozhatja:

- habzás,
- csökkent mosóhatás,
- nem megfelelő öblítés,
- nagyobb környezetterhelés.

## 18.4 Környezetvédelmi tanácsok

A víz- és energiatakarékosság, illetve a környezet megóvása érdekében azt javasoljuk, hogy kövesse az alábbi tippeket:

- **A normál szennyezettségű ruhaneműt előmosás nélkül is** kimoshatja, mert így mosószert, vizet

és időt takarít meg (és egyben védi a környezetet!).

- A készüléket az egyes programoknál jelzett **maximális töltettel tölts meg, hogy csökkenjen az energia- és vízfogyasztás.**
- Megfelelő előkezeléssel eltávolíthatja a foltokat és egyes szennyeződések; ráadásul az előkezelést követően alacsonyabb hőmérsékleten is kimoshatja a ruhákat.
- A megfelelő mennyiségű mosószer használatához tekintse át a mosószer gyártója által javasolt mennyiségeket, és ellenőrizze háztartási vízvezetékrendszerében lévő víz keménységét. Lásd a „Vízkeménység” című szakaszt.
- A választott programhoz tartozó **maximális centrifugálási sebességet** állítsa be, hogy energiát takarítson meg a szárítási fázis alatt!

## 18.5 Vízkeménység

Ha nagy vagy közepes a vízkeménység a körzetében, akkor célszerű vízlágyítót használni a mosógépekben. Olyan körzetekben, ahol alacsony a vízkeménység, nem szükséges vízlágyító használata.

A lakhelye vízkeménységéről a helyi vízműtől kérjen tájékoztatást.

Megfelelő mennyiségű vízlágyítót alkalmazzon. Mindig tartsa be a termék csomagolásán található útmutatásokat.

## 18.6 A szárítási ciklus előkészítése

- Nyissa ki a vízcsapot.
- Ellenőrizze, hogy a lefolyósó megfelelően a helyére van-e téve. További információkért lapozzon az üzembe helyezés fejezetre.
- A szárítóprogramok esetén használható maximális töltettel kapcsolatosan tekintse meg a programok táblázatát.

## 18.7 Szárításra nem alkalmas ruhaneműk

**Ne állítson be szárítóprogramot az alábbi ruhaneműhöz:**

- Műszálás függönyök.
- Fémbetéttel rendelkező ruhadarabok.
- Nejlonharisnyák.
- Paplanok.
- Paplanhuzat.
- Takarók.
- Hálószőrök.
- Hajspray, körömlakklemosó vagy ehhez hasonló anyagmaradványokkal szennyezett szövetek.
- Habszivaccsal vagy habszivacsoshoz hasonló anyagokkal bélelt ruhadarabok.

## 18.8 Ruhanemű kezelési címkéje

A ruhanemű szárításakor tartsa be a gyártói címkén található utasításokat:

- = Gépben szárítható
- = A szárítás magas hőmérsékletű
- = A szárítás alacsony hőmérsékletű
- = Gépben nem szárítható.

## 18.9 A szárítási ciklus időtartama

A szárítási idő a következőktől függően változhat:

- az utolsó centrifugálás sebessége
- szárazsági fok
- az anyag fajtája
- a töltet tömege

## 18.10 További szárítás

Ha a szárítóprogram végén a ruhanemű még nedves, válasszon ismét egy rövid szárítási ciklust.



**FIGYELMEZTETÉS!**  
A szövetek gyűrődésének, illetve a méretváltozás elkerülése érdekében ne szárítsa túl a ruhákat.

## 18.11 Általános tanácsok

Tekintse meg az „Időzített szárítás” táblázatot az **átlagos** szárítási időhöz. A gyakorlati tapasztalatok birtokában jobb hatásfokú szárítás érhető el. Jegyezze fel a szárítási időtartamot a korábban végrehajtott ciklusok esetében.

A sztatikus feltöltődés elkerüléséhez a szárítási ciklus végén:

1. Használjon öblítőszeret a mosási ciklushoz.
2. Használjon speciális, szárítógépekhez használható öblítőszeret.

3. Ne töltsön be mosószert vagy öblítőszeret a szárítási szakasz előtt.
4. Ne szárítson együtt durva és kényes anyagokat, hogy elkerülje a kényes anyagok megperzselődését.
5. Távolítsa el a zsebekből az összes tárgyat, különösen azokat, melyek olvadásra hajlamosak.

A szárítóprogram befejeződésekor vegye ki rövid időn belül a ruhaneműt.

## 19. ÁPOLÁS ÉS TISZTÍTÁS



### FIGYELMEZTETÉS!

Lásd a „Biztonság” című fejezetet.

### 19.1 Rendszeres tisztítási ütemterv

**A rendszeres tisztítással meghosszabbítható a készülék élettartama.**

Minden ciklus után hagyja nyitva az ajtót és a mosószert-adagoló rekeszt, hogy a levegő mozoghasson, és felszárítsa a készülék belsejében a nedvességet: ez megakadályozza a penész és a kellemetlen szagok keletkezését.

Ha a készüléket hosszabb ideig nem használja, zárja el a vízcsapot, és húzza ki a hálózati dugaszt a konnektorból.

Rendszeres tisztítási ütemterv (tájékoztató):

Vízkömentesítés	Évente kétszer
Karbantartó mosás	Havonta egyszer
Ajtótömítés tisztítása	Kéthavonta
Dobtisztítás	Kéthavonta
Szöszök eltávolítása a dobból	Havonta kétszer <sup>1)</sup>

Mosószert-adagoló tisztítása	Kéthavonta
Elsődleges levegőszűrő	Minden ciklus után
Másodlagos levegőszűrő	Amikor a <b>Tisztítsa meg az 1+2 HP-szűrőt!</b> üzenet megjelenik
A vízleeresztő szivattyú szűrőjének tisztítása	Évente kétszer
A befolyócsőben és a szelepből lévő szűrő tisztítása	Évente kétszer

<sup>1)</sup> Olvassa el a „Szöszök a ruhaneműn” fejezetet.

A következő szakaszok ismertetik az egyes részegységek tisztításának módját.

### 19.2 Idegen tárgyak eltávolítása



Ürítse ki a zsebeket, és minden laza alkotóelemet kössön meg, mielőtt lefuttatja a ciklust. Olvassa el a „Ruhátöltet” c. szakaszt a „Hasznos tanácsok és javaslatok” c. fejezetben.

Minden idegen tárgyat (pl. fémkapcsot, gombot, pénzérmét stb.) távolítsa el az ajtó tömítésből, a szűrőkből és a dobból. Olvassa el az „Ajtó tömítés kétajakos csapdával”, „Dob tisztítás”, „A vízleeresztő szivattyú tisztítása” és „A befolyócső és a szelepleben levő szűrő tisztítása” c. szakaszokat. Szükség esetén forduljon a márkaszervizhez.

### 19.3 Külső tisztítás

Csak enyhe mosogatószerrel és meleg vízzel tisztítsa a készüléket. Hagyjon minden felületet megszáradni.

Ne használjon súrolószivacsot és semmilyen dörzshatású anyagot.



#### VIGYÁZAT!

Ne használjon alkoholt, oldószereket vagy vegyszereket.



#### VIGYÁZAT!

Ne tisztítsa a fémfelületeket klórtartalmú tisztítószerekkel.

### 19.4 Vízkömentesítés



Ha nagy vagy közepes a vízkeménység a körzetében, akkor célszerű vízkötelenítőt használni a mosógépekben.

Rendszeresen ellenőrizze a dobot, hogy nem rakódott-e le rajta vízkő.

A szokásos mosószerek vízlágyítót tartalmaznak, azonban javasoljuk, hogy időnként futtasson le egy programot üres dobbal és vízköoldó termékkel.



Mindig tartsa be a termék csomagolásán található útmutatásokat.

### 19.5 Karbantartó mosás

Az alacsony hőmérsékletű és rövid programok ismételt, hosszú időn keresztül történő használata a mosószert lerakódását, szőszmaradványokat és a baktériumok elszaporodását eredményezheti a dobban és az üstben. Ez kellemetlen szagot és penészt eredményezhet.

A lerakódások eltávolításához és a készülék belsejének higiénikusá tételéhez futtasson le egy karbantartó mosást hozzávetőleg 60 ciklus után, különösen akkor, ha a **Tisztítási ciklus javasolt** üzenet megjelenik a kijelzőn:

1. Szedje ki az összes ruhaneműt a dobból.
2. Üres dobbal, egy kevés mosóporral, magas hőmérsékleten futtasson le egy pamut mosására szolgáló rövid programot vagy a Géptisztítás programot, ha rendelkezésre áll.



Amennyiben a tisztítóprogram elhalasztja, az üzenet a következő használatok során mindaddig megjelenik, míg a futtatást el nem végzi.

### 19.6 Az ajtó tömítése

A készüléket **öntisztító leeresztő rendszerrel** tervezték, mely lehetővé teszi a ruhákról leváló könnyű szőszök vízzel történő leeresztését.

Rendszeresen vizsgálja meg a tömítést. Az érmék, gombok és egyéb kis tárgyak a ciklus végén viszanyerhetők.

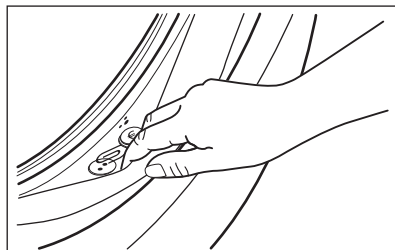

Szükség esetén tisztítsa meg ammóniatartalmú tisztítókrémrel, mely nem karcolja meg a tömítést.



Mindig tartsa be a termék csomagolásán található útmutatásokat.

### 19.7 A dob tisztítása

Rendszeresen ellenőrizze a dobot, hogy megakadályozza a nemkívánt lerakódások képződését. Rozsdásodások alakulhatnak ki a dobban a mosnivalóval bekerülő korrozív

hatású tárgyak vagy a vasat tartalmazó csapvíz miatt.

Rozsdamentes acélhoz készült termékkel tisztítsa meg a dobot.



Mindig tartsa be a termék csomagolásán található útmutatásokat.

Ne tisztítsa a mosódobot savas vízkőmentesítő szerrel, klórtartalmú sűrűlőszerrel vagy acélgypottal.

Alapos tisztítás:

1. Rozsdamentes acélhoz készült termékkel tisztítsa meg a dobot.



Mindig tartsa be a termék csomagolásán található útmutatásokat.

2. Üres dobbal, egy kevés mosóporral, magas hőmérsékleten futtasson le egy pamut mosására szolgáló rövid programot vagy a Géptisztítás programot, ha rendelkezésre áll.

## 19.8 A mosószer-adagoló tisztítása

A megszáradt mosószermaradványok vagy összezsomósodott öblítőszer és/vagy penész mosószer-adagoló fiókban való megjelenésének megakadályozására alkalmanként végezze el az alábbi tisztítási eljárást:

1. Nyissa ki a fiókot. A képen ábrázolt módon nyomja le a rögzítőelemet, majd húzza ki a fiókot.

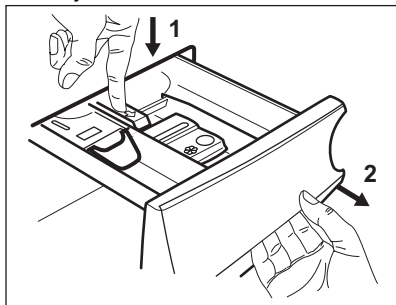

2. A tisztítás elősegítéséhez távolítsa el az adalékszereknek fenntartott rekesz felső részét. Ügyeljen arra, hogy az összes mosószermaradvány

el legyen távolítva a nyílás felső és alsó részéből. Kisméretű kefével tisztítsa meg a nyílást.

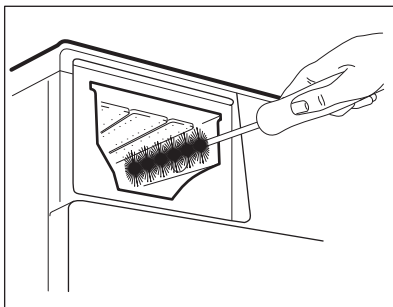
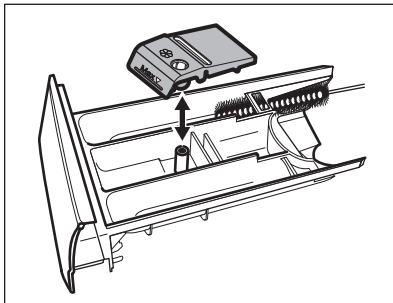

3. Mossa le meleg folyó víz alatt a mosószer-adagoló fiókot, hogy eltávolítsa az esetleges mosóporlerakódásokat. Tisztítás után helyezze vissza a felső részt a helyére.
4. Illeszze a mosószer-adagoló fiókot a vezetősínekbe, és tolja be. Futtasson le egy öblítési programot anélkül, hogy ruhaneműt tenne a dobbá.

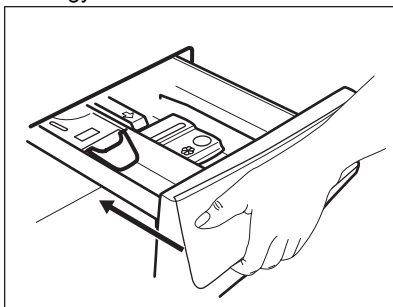

## 19.9 A légszűrők tisztítása

A légszűrők összegyűjtik a szőszöket. Normális jelenség, hogy a mosó-



szárítógépben történő szárítás közben szöszök keletkeznek.

- Minden szárítási ciklus végén a **Tisztítsa meg az 1. HP-szűrőt!** üzenet megjelenik a kijelzőn, és az **elsődleges légszűrő** megtisztítását javasolja (lásd az 1-5. ábrákat). Hangjelzések hallhatóak.
- Időnként a **Tisztítsa meg az 1+2 HP-szűrőt!** üzenet jelenik meg, és emlékezteti arra, hogy mindkét légszűrőt meg kell tisztítani: az **elsődleges légszűrőt** és a **másodlagos légszűrőt** (a másodlagos légszűrővel kapcsolatban lásd a 6-8. ábrákat). Hangjelzések hallhatóak.
- A **Ellenőrizze a HP-szűrőt!** üzenet szintén megjelenhet, és javasolja, hogy ellenőrizze a szűrő behelyezésének helyességét (lásd: 10. ábra).

A legjobb szárítási teljesítmény fenntartásához rendszeresen tisztítsa meg a légszűrőket. Az eltömődött szűrők miatt a szárítási ciklusok hossza, ezzel együtt a készülék energiafogyasztása megnövekszik.



#### FIGYELMEZTETÉS!

Ne tisztítsa a szűrőket vízzel, így elkerülheti a műanyag szálak kijutását a természetes vizekbe. A szöszöket ürítse egy szemetesbe.

1. Nyomja meg az akasztót az elsődleges légszűrő kinyitásához.

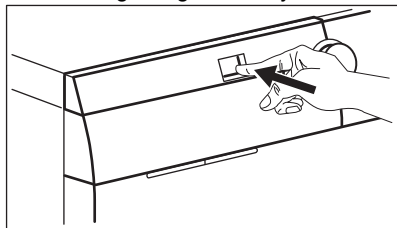

2. Húzza ki az elsődleges légszűrőt.

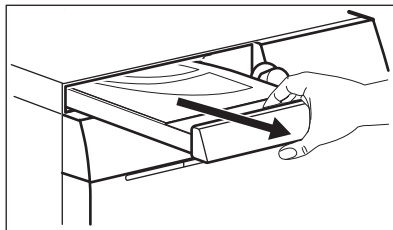

3. Felfele húzással nyissa ki az elsődleges légszűrő fedelét.

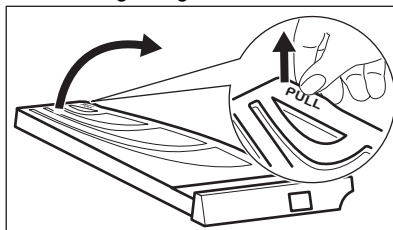

4. Kézzel tisztítsa meg az elsődleges légszűrőt, és szükség esetén használjon porszívót. A szöszöket ürítse egy szemetesbe.

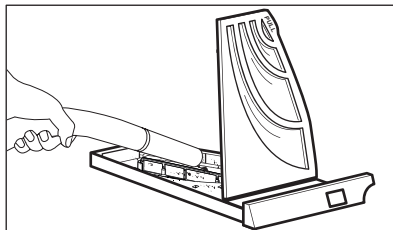
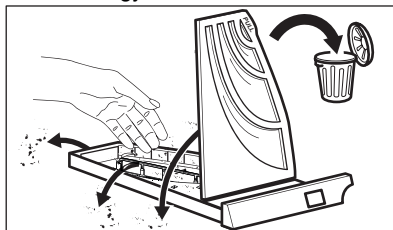

5. Csatkja be az elsődleges légszűrő fedelét.

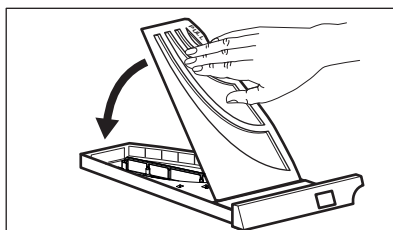

6. Húzza ki a másodlagos szűrőt.

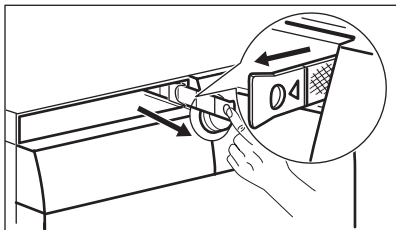

7. Kézzel tisztítsa meg a másodlagos légszűrőt, és szükség esetén használjon porszívót. A szőszöket ürítse egy szemetesbe.

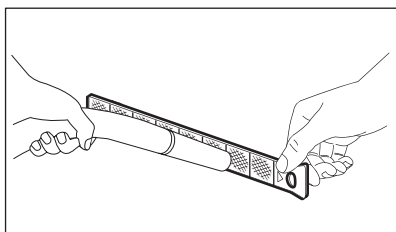
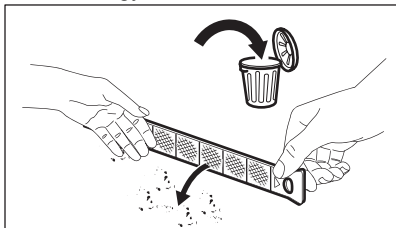

8. Helyezze vissza a másodlagos légszűrőt.

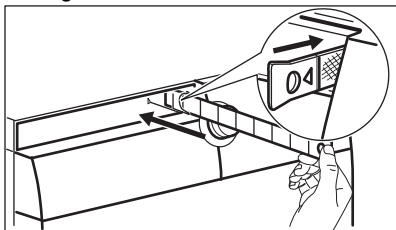

9. Helyezze vissza az elsődleges légszűrőt, és szorosan csukja be.

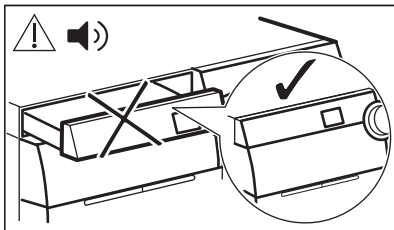
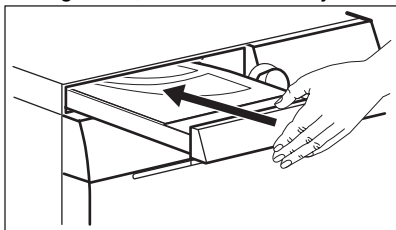

#### FIGYELMEZTETÉS!

Az elsődleges légszűrő rekeszének eltömődéstől mentesnek kell lennie.



Amennyiben csak mosásra használja a mosószárítógépet, normális jelenség, hogy némi páralecsapódás észlelhető az elsődleges légszűrőben.

## 19.10 A leeresztő szivattyú tisztítása



#### FIGYELMEZTETÉS!

Húzza ki a hálózati csatlakozódugót a konnektorból.



Rendszeresen ellenőrizze a leeresztőszivattyú szűrőjét, hogy az tiszta-e.

A következő esetekben tisztítsa meg a leeresztőszivattyút:

- A készülék nem engedi ki a vizet.
- A dob nem forog.
- Szokatlan zaj hallható a készülékből, mivel a leeresztőszivattyú működését valami akadályozza.
- Ellenőrizze, hogy a lefolyószűrő nincs eldugulva! üzenet jelenik meg.



#### FIGYELMEZTETÉS!

- Ne vegye ki a szűrőt, amíg működik a készülék.
- Ne tisztítsa a szivattyút, ha forró a készülékben lévő víz. Várja meg, amíg a víz kihűl.



### FIGYELMEZTETÉS!

A szös eltávolításához lefuttatott minden egyes **CLE** speciális tisztítóprogram után tisztítsa meg a leeresztő szűrőt.

### A szivattyú tisztításához a következők szerint járjon el:

1. Nyissa ki a szivattyú fedelét.

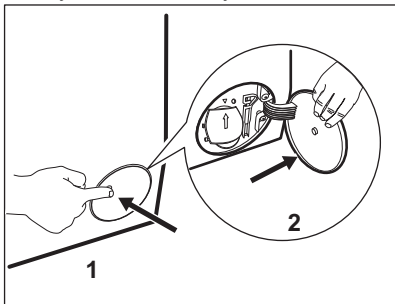

2. A kifolyó víz felfogására tegyen egy megfelelő edényt a leeresztőszivattyú szerelőnyílása alá.
3. Nyissa ki lefelé a szűrőkamra fedelét. Tartson kéznél egy rongyot, amivel felitathatja a vizet, amely a szűrő eltávolításakor távozik a készülékből.

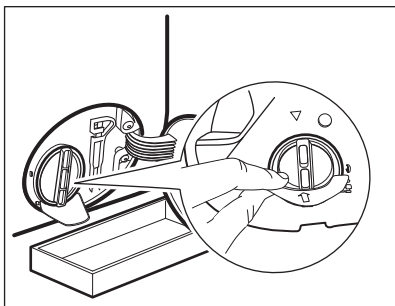

4. Forgassa el balra 180 fokkal a szűrőt, de még ne vegye ki. Hagyja, hogy kifolyjon a víz.

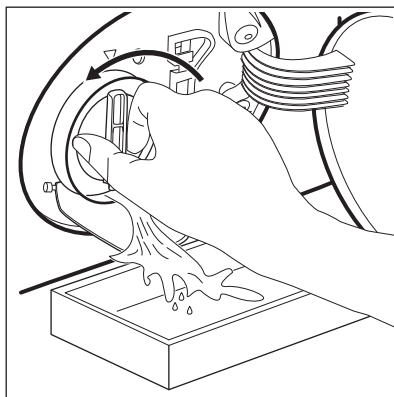

5. Amikor a tál megtelt vízzel, csavarja vissza szűrőt, és ürítse ki a tálát.
6. A 4. és 5. lépéseket addig ismételje, amíg nem folyik több víz ki a készülékből.
7. Fordítsa el balra a szűrőt az eltávolításához.

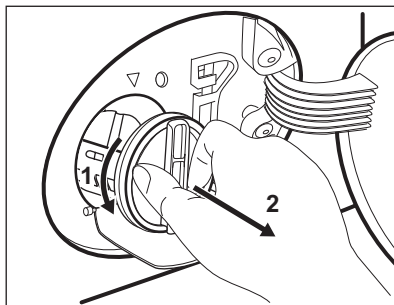

8. Szükség esetén távolítsa el a szöszöket és egyéb tárgyakat a szűrő nyílásából.
9. Ellenőrizze, hogy el lehet-e fordítani a szivattyú lapátkereket. Ha nem forgatható, forduljon a márkaszervizhez.

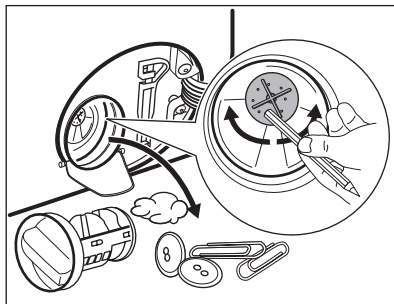

10. Tisztítsa ki a szűrőt a vízcsap alatt.

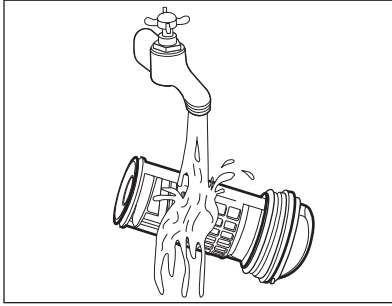

11. Szerelje vissza a szűrőt a speciális vezetőelemekbe az óramutató járásával megegyező irányba történő elforgatással. Ellenőrizze, hogy megfelelően meghúzta-e a szűrőt, hogy megelőzze a szivárgást.

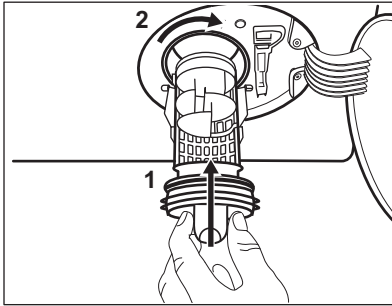

## 19.11 A befolyócső-szűrő és a szelepszűrő tisztítása

Akkor lehet szükség a szűrők megtisztítására, ha:

- A készülék nem tölt be vizet.
- A készülék hosszú ideig tölti be a vizet.
- A Start/Szünet gomb visszajelzője villog, és ezzel kapcsolatos riasztás látható a kijelzőn. Lásd a „Hibaelhárítás” című részt.

**A bemeneti vízsűrők tisztítása:**

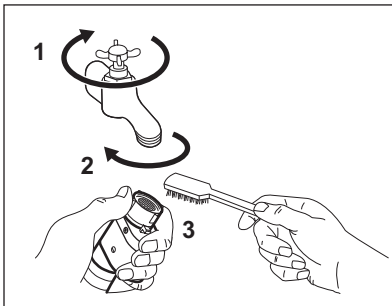

12. Zárja be a szivattyú fedelét.

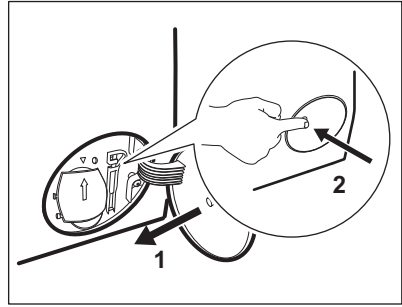

Amikor vészleeresztési eljárással engedi le a vizet, akkor ismét be kell kapcsolnia a leeresztőrendszert:

- Öntsön 2 liter vizet a mosószer-adagoló főmosási rekeszébe.
- A víz leeresztéséhez indítsa el a programot.

- Zárja el a vízcsapot.
- Csavarja le a befolyócsövet a csapról.
- Tisztítsa meg a befolyócsőben lévő szűrőt egy kemény sörtéjű kefével.

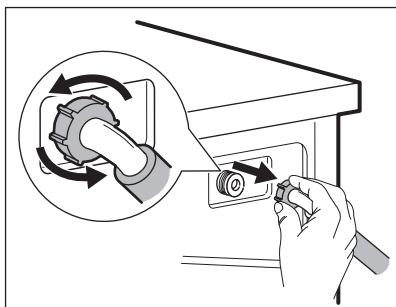

- Vegye le a befolyócsövet a készülék hátoldaláról.

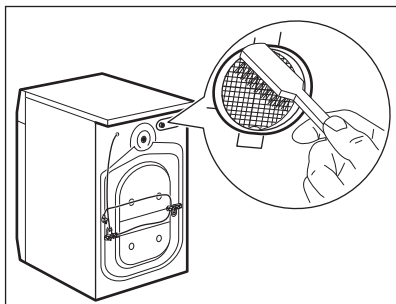

- Tisztítsa meg a szelepből lévő szűrőt egy kemény sörtéjű kefével.

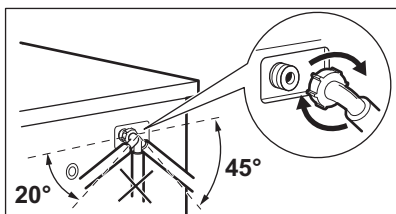

- Szerelje vissza a befolyócsövet. A vízszivárgás elkerülése érdekében ellenőrizze, hogy a vízcsatlakozások szorosan meg vannak-e húzva.
- Nyissa ki a vízcsapot.

## 19.12 Vészleeresztés

Amennyiben a készülék nem ereszt le a vizet, végezze el „A leeresztő szivattyú tisztítása” c. részben leírt eljárást. Szükség esetén tisztítsa meg a szivattyút.

Amikor vészleeresztési eljárással enged le a vizet, akkor ismét be kell kapcsolnia a leeresztőrendszert:

1. Öntsön 2 liter vizet a mosószert adagoló főmosási rekeszébe.
2. A víz leeresztéséhez indítsa el a programot.

## 19.13 Fagyveszély

Ha olyan helyen van a készülék elhelyezve, ahol 0 °C környékén vagy alatta lehet a hőmérséklet, akkor engedje

ki a megmaradt vizet a befolyócsőből és a leeresztő szivattyúból.

1. Húzza ki a hálózati csatlakozódugót a konnektorból.
2. Zárja el a vízcsapot.
3. Tegye a befolyócső két végét egy tartályba, és hagyja a csőből kifolyni a vizet.
4. Űrítse ki a leeresztő szivattyút. Tekintse át a vészleeresztési eljárást.
5. Amikor üres a vízszivattyú, akkor szerelje ismét vissza a befolyócsövet.

**FIGYELMEZTETÉS!**

Mielőtt ismét használni kezdi a készüléket, győződjön meg arról, hogy a hőmérséklet 5 °C-nál magasabb, és a víz a csapon átáramlik. A gyártó nem vállal felelősséget az alacsony hőmérsékletek miatt keletkező károkért.

## 20. HIBAELHÁRÍTÁS

**FIGYELMEZTETÉS!**

Lásd a „Biztonság” című fejezetet.

### 20.1 Riasztási kódok és a lehetséges hibák

A készülék nem indul el vagy megáll működés közben. Először próbálja meg kiküszöbölni a hibát (lásd a táblázatokat).

**FIGYELMEZTETÉS!**

Bármilyen ellenőrzés előtt kapcsolja ki a készüléket.

**Bizonyos hibák esetén a kijelzőn hibaüzenet jelenik meg, és a Start/Szünet  gomb folyamatosan villoghat:**



Ha a készülékbe túl sok ruhát helyezett, vegyen ki néhány ruhadarabot a dobból és/vagy tartsa csukva az ajtót, és közben tartsa megérintve a Start/Szünet gombot, amíg a  visszajelző villogása meg nem szűnik (lásd az alábbi ábrát).

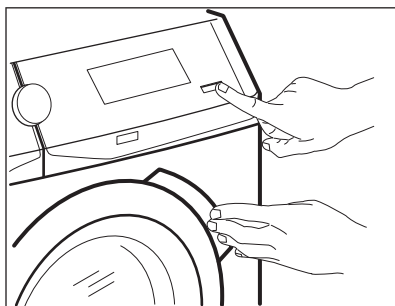

Probléma

Lehetséges megoldás



<p><b>Ellenőrizze, hogy a nyitva van-e a víz-csap!</b> A készülék nem tölti be megfelelően a vizet.</p>	<ul style="list-style-type: none"> <li>• Győződjön meg róla, hogy a vízvételi csap nyitva van.</li> <li>• Győződjön meg róla, hogy a vízvételi forrásban lévő víznyomás nem túl alacsony-e. Az erre vonatkozó információkat a helyi vízügyi hatóságoktól szerezheti be.</li> <li>• Győződjön meg róla, hogy a vízvételi csap nincs eldugulva.</li> <li>• Ellenőrizze, hogy a vízbefolyó cső nincs-e megcsavarodva, megsérülve vagy megtörve.</li> <li>• Ellenőrizze, hogy a vízbefolyó cső csatlakozása megfelelő.</li> <li>• Győződjön meg róla, hogy a bemeneti tömlő és a szelep szűrője nincs eltömődve. Nézze meg az „Ápolás és tisztítás” című részt.</li> </ul>
<p><b>Ellenőrizze, hogy a lefolyószűrő nincs eldugulva!</b> A készülék nem eresztile a vizet.</p>	<ul style="list-style-type: none"> <li>• Győződjön meg róla, hogy a szifon nincs eltömődve.</li> <li>• Ellenőrizze, hogy a vízleeresztő cső nincs-e megcsavarodva vagy megtörve.</li> <li>• Győződjön meg róla, hogy a lefolyószűrő nincs eldugulva. Szükség esetén tisztítsa a szűrőt. Nézze meg az „Ápolás és tisztítás” című részt.</li> <li>• Ellenőrizze, hogy a vízleeresztő cső csatlakozása megfelelő.</li> <li>• Állítsa be a szivattyúzás programot, ha leeresztő fázis nélküli programot választ. Ha a szivattyúzás program nem érhető el a programválasztó gombbal, akkor az alkalmazáson keresztül lehet beállítani.</li> <li>• Állítsa be a szivattyúzás programot, ha olyan opciót választ, amelynek a végén a víz a dobban marad.</li> </ul>
<p><b>Ellenőrizze, hogy az ajtó megfelelően be van zárva!</b> A készülék ajtaja nyitva van, vagy nincs megfelelően becsukva.</p>	<ul style="list-style-type: none"> <li>• Ellenőrizze, hogy az ajtó megfelelően be van-e zárva.</li> </ul>
<p><b>A program folytatódik a hálózati feszültség stabilizálódása után.:</b> A hálózati feszültség ingadozik.</p>	<ul style="list-style-type: none"> <li>• Várja meg, hogy a feszültség ingadozás megszűnjön.</li> </ul>
<p><b>Vízszivárgás észlelése.:</b> A túlcserdulásgátló bekapcsolt.</p>	<ul style="list-style-type: none"> <li>• Válassza le a készüléket az elektromos hálózatról, és zárja el a vízcsapot. Forduljon a márkaszervizhez.</li> </ul>
<p><b>A kijelző üzenetének megfelelően ellenőrizze a levegőszűrőket.</b></p>	<ul style="list-style-type: none"> <li>• Ügyeljen arra, hogy a légszűrők tisztítása megtörténjen.</li> <li>• Ellenőrizze, hogy a légszűrők megfelelően vannak-e behelyezve.</li> </ul>



Ha a kijelző a fentiekől eltérő hibakódot mutat, kapcsolja ki, majd be a készüléket. Ha a probléma továbbra is fennáll, forduljon a márkaszervizhez.

A mosógép egyéb hibája esetén a lehetséges megoldáshoz nézze át az alábbi táblázatot.

Probléma	Lehetséges megoldás
A program nem indul el.	<ul style="list-style-type: none"> <li>Győződjön meg róla, hogy a hálózati csatlakozó csatlakoztatva van a hálózati aljzathoz.</li> <li>Ellenőrizze, hogy az ajtó megfelelően be van-e zárva.</li> <li>Győződjön meg róla, hogy nincs kioldott biztosíték a biztosítékdozobban.</li> <li>Ellenőrizze, hogy megérintette-e a Start/Szünet  gombot.</li> <li>Ha időkésleltetés van beállítva, törölje azt, vagy várja meg a visszaszámlálás befejeződését.</li> <li>Kapcsolja ki a Gyerekzár funkciót, ha az be van kapcsolva.</li> <li>Ellenőrizze a kiválasztott programnál a választógomb helyzetét.</li> </ul>
A készülék megtelik vízzel, majd azonnal leereszti azt.	<ul style="list-style-type: none"> <li>Ellenőrizze, hogy a vízleeresztő tömlő a megfelelő pozícióban van-e. Lehetséges, hogy kifolyócső túl alacsonyan helyezkedik el. Olvassa el az „Üzembe helyezési utasítás” című részt.</li> </ul>
A centrifugálási szakasz nem működik, vagy a mosási ciklus szokatlanul sokáig tart.	<ul style="list-style-type: none"> <li>Állítsa be a centrifugálás programot. Ha a szivattyúzás program nem érhető el a programválasztó gombbal, akkor az alkalmazáson keresztül lehet beállítani.</li> <li>Győződjön meg róla, hogy a lefolyószűrő nincs eldugulva. Szükség esetén tisztítsa a szűrőt. Nézze meg az „Ápolás és tisztítás” című részt.</li> <li>Rendezze el kézzel a dob tartalmát, majd indítsa újra a centrifugálási szakaszt. Elképzelhető, hogy a fennakadást egyen-súlyproblémák okozzák.</li> </ul>
Víz van a padlón.	<ul style="list-style-type: none"> <li>Győződjön meg róla, hogy a vízcsövek szorosan csatlakoznak és nincs vízszivárgás.</li> <li>Ügyeljen arra, hogy a vízbevezető tömlő és a lefolyócső ne legyen sérült.</li> <li>Ügyeljen arra, hogy a megfelelő mosószerrel és abból is a megfelelő mennyiséget használja.</li> </ul>



Probléma	Lehetséges megoldás
Nem lehet kinyitni a készülék ajtaját.	<ul style="list-style-type: none"> <li>• Ellenőrizze, hogy nem választott-e olyan mosási programot, melynél a ciklus végén a víz a dobban marad.</li> <li>• Győződjön meg róla, hogy a mosási program befejeződött.</li> <li>• Állítsa be a szivattyúzás vagy centrifugálás programot, ha víz van a dobban. Ha a centrifugálás és szivattyúzás programok nem érhetők el a programválasztó gombbal, akkor az alkalmazáson keresztül lehet azokat beállítani.</li> <li>• Ellenőrizze, hogy a készülék kap-e tápfeszültséget.</li> <li>• Ezt a jelenséget a készülék hibája okozhatja. Forduljon a márkaszervizhez. Ha ki kell nyitnia az ajtót, alaposan olvassa el az „Ajtó nyitása vészhelyzetben” című szakaszt.</li> <li>• Ellenőrizze, hogy a Távoli indítás mód ki van-e kapcsolva. Kapcsolja ki.</li> </ul>
A „Kapcsolat sikertelen” üzenet jelenik meg a kijelzőn.	<ul style="list-style-type: none"> <li>• Ellenőrizze a vezeték nélküli jelet.</li> <li>• Ellenőrizze otthona hálózatát és útválasztóját (routerét).</li> <li>• Indítsa újra a routert.</li> <li>• Forduljon a vezeték nélküli hálózat szolgáltatójához, ha további hibák merülnek fel a vezeték nélküli hálózattal.</li> </ul>
Az alkalmazás nem tud kapcsolódni a készülékhez.	<ul style="list-style-type: none"> <li>• Ellenőrizze a vezeték nélküli jelet.</li> <li>• Ellenőrizze, hogy okos készüléke csatlakoztatva van-e a vezeték nélküli hálózathoz.</li> <li>• Ellenőrizze otthona hálózatát és útválasztóját (routerét).</li> <li>• Indítsa újra a routert.</li> <li>• Forduljon a vezeték nélküli hálózat szolgáltatójához, ha hibák merülnek fel a vezeték nélküli hálózattal.</li> <li>• A készüléket, az okos készüléket vagy mindkettőt ismét be kell állítani, mert új router volt telepítve, vagy a router beállítása megváltozott.</li> </ul>
Az alkalmazás gyakran nem tud kapcsolódni a készülékhez.	<ul style="list-style-type: none"> <li>• Ügyeljen arra, hogy a vezeték nélküli jel eljusson a készülékhez. Próbálja meg az otthoni routert a lehető legközelebb elhelyezni a készülékhez, vagy fontolja meg egy vezeték nélküli jelerősítő vásárlását.</li> <li>• Ügyeljen arra, hogy a vezeték nélküli jelet ne zavarja meg a mikrohullámú sütő. Kapcsolja ki a mikrohullámú sütőt. Kerülje a mikrohullámú sütő és a távvezérlő egyidejű használatát.</li> </ul>
A kijelzőn a következő látható:  . A Be/Ki  gombon kívül egyik gomb sem működik.	<ul style="list-style-type: none"> <li>• A készülék letölt minden elérhető frissítést. Várja meg, hogy a frissítés befejeződjön. Ha kikapcsolja a készüléket frissítés közben, az folytatódik, amikor ismét bekapcsolja a készüléket.</li> </ul>

Probléma	Lehetséges megoldás
A készülékből szokatlan zajok hallatszanak, valamint rázkódi.	<ul style="list-style-type: none"> <li>• Győződjön meg róla, hogy a készülék vízszintesen áll. Olvassa el az „Üzembe helyezési utasítás” című részt.</li> <li>• Győződjön meg róla, hogy a csomagolást és/vagy a szállítócsavarokat eltávolították. Olvassa el az „Üzembe helyezési utasítás” című részt.</li> <li>• Adjon még több ruhaneműt a dob tartalmához. Elképzelhető, hogy a töltet túl kicsi.</li> </ul>
A program végrehajtása során a program időtartama nő vagy csökken.	<ul style="list-style-type: none"> <li>• A ProSense System képes a program időtartamának beállítására a ruhanemű típusának és mennyiségének megfelelően. További részletekért olvassa el „A ProSense System töltetérzékelés” c. szakaszt a „Napi használat” című fejezetben.</li> </ul>
A mosási eredmény nem kielégítő.	<ul style="list-style-type: none"> <li>• Növelje a mosószer mennyiségét, vagy használjon más típusú mosószert.</li> <li>• Használjon speciális termékeket a makacs foltok eltávolításához, mielőtt a gépbe tenné a ruhákat.</li> <li>• Győződjön meg arról, hogy a megfelelő hőmérsékletet választja.</li> <li>• Csökkentse a dob töltetét.</li> </ul>
Túl sok hab képződik a dobban mosás közben.	<ul style="list-style-type: none"> <li>• Csökkentse a mosószer mennyiségét, illetve a tabletták vagy egyadagos mosószerek számát.</li> </ul>
A mosási ciklus után mosószermaradványok találhatóak a adagolófiókban.	<ul style="list-style-type: none"> <li>• Ellenőrizze, hogy a terelőlap megfelelő helyzetű-e (FELFELÉ álljon mosópornál, LEFELÉ álljon folyékony mosószernél).</li> <li>• Ellenőrizze, hogy a mosószert-adagolót a jelen használati utasításban leírtaknak megfelelően használta-e.</li> </ul>
A dob üres, a kijelzőn mégis az szerepel, hogy némi töltet van benne.	<ul style="list-style-type: none"> <li>• Nyomja meg a Be/Ki  gombot a készülék kikapcsolásához, majd kapcsolja be újra a tárázás elvégzéséhez.</li> </ul>
A dob teli, a kijelző mégis 0,0 kg töltetet mutat.	<ul style="list-style-type: none"> <li>• Azelőtt töltötte meg a dobot, hogy bekapcsolta volna a készüléket. A készülék kikapcsolásához nyomja meg a Be/Ki  gombot.</li> <li>• Úrítse ki a dobot, és kövesse a szükséges lépéseket. (Nézz meg „A mosnivaló betöltése” című részt.)</li> </ul>
A készülék nem szárít vagy nem szárít kielégítően.	<ul style="list-style-type: none"> <li>• Fordítsa a vízcsapot nyitott állásba.</li> <li>• Győződjön meg róla, hogy a levegőszűrők nincsenek eldugulva. <b>Ellenőrizze az elsődleges és másodlagos levegőszűrőket.</b></li> <li>• Győződjön meg róla, hogy a lefolyószűrő nincs eldugulva.</li> <li>• Csökkentse a töltet mennyiségét.</li> <li>• Győződjön meg róla, hogy a helyes ciklust állította be; szükség esetén adjon meg ismét egy rövidebb szárítási időt.</li> </ul>

Probléma	Lehetséges megoldás
<b>A szárítási ciklus túl hosszú.</b>	<ul style="list-style-type: none"> <li>• Győződjön meg róla, hogy a légszűrők megfelelően tiszták.</li> <li>• Győződjön meg róla, hogy a ruhatöltet nem lépi túl a kiválasztott programhoz megengedett töltetet.</li> <li>• Győződjön meg róla, hogy a helyiség hőmérséklete a megfelelő tartományba esik-e.</li> </ul>
A ruhák teli vannak különböző színű szöszökkel.	<p>A korábbi ciklusban mosott ruhák eltérő színű szöszöket eredményeztek:</p> <ul style="list-style-type: none"> <li>• A szárítási szakasz segít a szöszök mennyiségének csökkentésében.</li> <li>• Tisztítsa meg a ruhákat egy szöszeltávolítóval.</li> </ul> <p>Ha különösen nagy mennyiségű szösz található a dobban, futtasson le egy speciális programot annak tisztítására (további részletekért lapozza fel a „Szöszös anyagok” bekezdést).</p>

Ellenőrzés után kapcsolja be a készüléket. A program a megszakítás pillanatától indul tovább.

Ha a probléma ismét jelentkezik, akkor forduljon a márkaszervizhez.

A márkaszerviz számára szükséges adatok az adattáblán találhatóak.

## 20.2 Szöszök a ruhaneműn

A mosási és/vagy szárító fázis során bizonyos típusú textílek, mint törőruha, gyapjú, melegítőfelső szöszölhetnek.

A következő ciklus során, a keletkezett szösz a textíliákhoz tapadhat.

Ez a kellemetlen jelenség erősödik a műszaki textílek esetén.

A következők ajánlottak ruhái szöszölődésének megelőzésére:

- Világos színű textílek (különösen kéztörő, gyapjú, melegítőfelső) mosása és szárítása után ne mosson sötét textíleket, és fordítva.
- Az első mosás után levegőn szárítsa az ilyen textíleket.
- A kifolyócső-szűrő tisztítása.
- A szárítási fázis után tisztítsa meg az üres dobot, a tömitést és az ajtót egy nedves ruhával.

**A dob belsejében maradt szösz eltávolításához végezze el a speciális tisztítóprogramot:**

- Ellenőrizze, hogy a dob üres-e.
- Tisztítsa meg a dobot, a tömitést és az ajtót egy nedves ruhával.

- A készülék bekapcsolásához nyomja meg a **Be/Ki** gombot néhány másodpercig.
- Állítsa be a **Géptisztítás** programot.
- A csak szárítás funkció bekapcsolásához érintse meg kétszer a **Üzem mód** gombot.
- A program elindításához érintse meg a **Start/Szünet** gombot.



A készülék gyakori használata esetén rendszeresen futtassa le ezt a programot.

## 20.3 Ajtó nyitása vészhelyzetben

Áramszünet vagy a készülék meghibásodása esetén a készülék ajtaja zárva marad. Az áramkimaradás megszűnése után a mosóprogram folytatódik. Ha meghibásodás esetén az ajtó zárva marad, kinyitása a vészhelyzeti nyitás funkcióval végezhető el.

Az ajtó kinyitása előtt:



**VIGYÁZAT!**  
Égésveszély! Ellenőrizze, hogy a víz hőmérséklete nem túl magas-e és a mosás alatt álló ruha nem forró-e. Szükség esetén várja meg, hogy lehűljenek.



**VIGYÁZAT!**  
Sérülésveszély! Ellenőrizze, hogy a dob nem forog-e. Szükség esetén várja meg, hogy a dob megálljon.



Ellenőrizze, hogy a víz szintje a dobban nem túl magas-e. Szükség esetén végezze el a vészleeresztést (lásd a „Vészleeresztés” szakaszt az „Ápolás és tisztítás” című fejezetben).

Az ajtó kinyitásához a következők szerint járjon el:

## 21. FOGYASZTÁSI ÉRTÉKEK

### 21.1 Bevezetés



Az energiahatékonysági címkére vonatkozó részletes tájékoztatásért keresse fel a [www.theenergylabel.eu](http://www.theenergylabel.eu) weboldalt.



A készülékhez mellékelt energiahatékonysági címkén található QR-kód a készülék EU EPREL adatbázisban szereplő teljesítményével kapcsolatos adatokra mutató hivatkozást tartalmaz. A későbbi tájékozódás érdekében tartsa meg az energiahatékonysági címkét a használati útmutatóval és a készülékhez mellékelt minden egyéb dokumentummal együtt. Ugyanezek az adatok az EPREL adatbázisban is megtalálhatók a <https://eprel.ec.europa.eu> hivatkozás, továbbá a készülék adattábláján levő modellnév és termékszám segítségével. Az adattábla elhelyezkedésével kapcsolatban olvassa el a „Termékleírás” című fejezetet.

1. Nyomja meg a Be/Ki  gombot a készülék kikapcsolásához.
2. Húzza ki a hálózati csatlakozódugót a konnektorból.
3. Nyissa ki a szűrőfedelelet.
4. Húzza le egyszer a vésznyitó elemet. Húzza le még egyszer, majd tartsa lehúzva a vésznyitó elemet, és közben nyissa ki a készülék ajtaját.

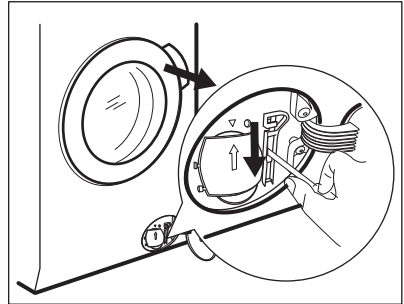

5. Vegye ki a ruhákat, majd csukja be a készülék ajtaját.
6. Csukja vissza a szűrőfedelelet.

## 21.2 Magyarázat

<b>kg</b>	Ruhatöltet.	<b>ó:pp</b>	Program időtartama.
<b>kWh</b>	Energiafogyasztás.	<b>°C</b>	Hőmérséklet a ruhaneműben.
<b>Liter</b>	Vízfelhasználás.	<b>ford./perc</b>	Centrifugálás fordulatszáma.
<b>%</b>	Maradék nedvesség a ciklus befejezésekor. Minél nagyobb a centrifugálás fordulatszáma, annál erősebb a zaj, és annál kevesebb a maradék nedvesség a mosási ciklus befejezésekor..		



Az értékeket és a program időtartamát számos tényező befolyásolhatja, mint pl. a szoba hőmérséklete, a víz hőmérséklete és nyomása, a ruhatöltet típusa és mennyisége, valamint a tápfeszültség, továbbá az is, ha módosítja a program alapértelmezett beállítását.

## 21.3 Az Európai Bizottság 2019/2023 számú rendeletének megfelelően

Csak mosás

<b>Eco 40-60 program</b>	<b>kg</b>	<b>kWh</b>	<b>Liter</b>	<b>ó:pp</b>	<b>%</b>	<b>°C</b>	<b>ford./perc<sup>1)</sup></b>
Teljes töltet	10	0.900	61	3:55	52	37	1551
Fél töltet	5	0.605	47	2:50	52	33	1551
Negyed töltet	2.5	0.200	38	2:30	54	23	1551

<sup>1)</sup> Maximális centrifugálási fordulatszám.

Mosási és szárítási ciklus

<b>Eco 40-60 program és Szekrény-száraz fokozat</b>	<b>kg</b>	<b>kWh</b>	<b>Liter</b>	<b>ó:pp</b>	<b>%</b>	<b>°C</b>	<b>ford./perc<sup>1)</sup></b>
Teljes töltet	6	3.000	55	9:40	0	39	1551
Fél töltet	3	1.795	43	5:35	0	35	1551

<sup>1)</sup> Maximális centrifugálási fordulatszám.

Energiafogyasztás a különböző üzemmódokban

<b>Ki (W)</b>	<b>Készenlét (W)</b>	<b>Késleltetett indítás (W)</b>	<b>Hálózattal kapcsolt készenlét (W)</b>
0.50	0.50	4.00	2.00 <sup>1)</sup>

Ki (W)	Készenlét (W)	Késleltetett indítás (W)	Hálózattal kapcsolt készenlét (W)
--------	---------------	--------------------------	-----------------------------------

Időtartam a kikapcsolásig/készenlét üzemmódig maximum 15 perc.

1) A kapcsolódó funkció energiafogyasztása hozzávetőleg 17,5 kWh/év. A funkció leválasztásához olvassa el a „Wi-Fi - kapcsolat beállítása” c. fejezetet.

## 21.4 Normál programok - Csak mosás



Ezek az értékek csak tájékoztató jellegűek.

Program	kg	kWh	Liter	ó:pp	%	°C	ford./perc <sup>1)</sup>
Pamut <sup>2)</sup> 95 °C	10	2.90	90	4:05	44	85	1600
Pamut 60 °C	10	1.70	85	3:50	44	55	1600
Pamut <sup>3)</sup> 20 °C	10	0.35	85	3:00	44	20	1600
Műszál 40 °C	4	0.80	55	2:15	35	40	1200
Kímélő <sup>4)</sup> 30 °C	2	0.40	60	1:05	35	30	1200
Gyapjú 30 °C	1.5	0.30	65	1:05	30	30	1200

1) A centrifugálási fordulatszám referencia visszajelzője.

2) Erősen szennyezett szövetek mosásához alkalmas.

3) Enyhén szennyezett pamut, műszál és kevertszál anyagok mosásához alkalmas.

4) Gyors mosási ciklusként is használható enyhén szennyezett ruhaneműhöz.

## 21.5 Normál programok - Mosás és szárítás





Ezek az értékek csak tájékoztató jellegűek.

Program	kg	kWh	Liter	ó:pp	%	°C	ford./perc <sup>1)</sup>
Műszál 40 °C	4	2.05	55	5:50	1	40	1200

<sup>1)</sup> A centrifugálási fordulatszám referencia visszajelzője.

## 22. KÖRNYEZETVÉDELMI TUDNIVALÓK

A  következő jelzéssel ellátott anyagokat hasznosítsa újra. Újrahasznosításhoz tegye a megfelelő konténerekbe a csomagolást. Járuljon hozzá környezetünk és egészségünk védelméhez, és hasznosítsa újra az elektromos és elektronikus hulladékot. A

 tiltó szimbólummal ellátott készüléket ne dobja a háztartási hulladék közé. Juttassa el a készüléket a helyi újrahasznosító telepre, vagy lépjen kapcsolatba a hulladékkezelésért felelős hivatallal.

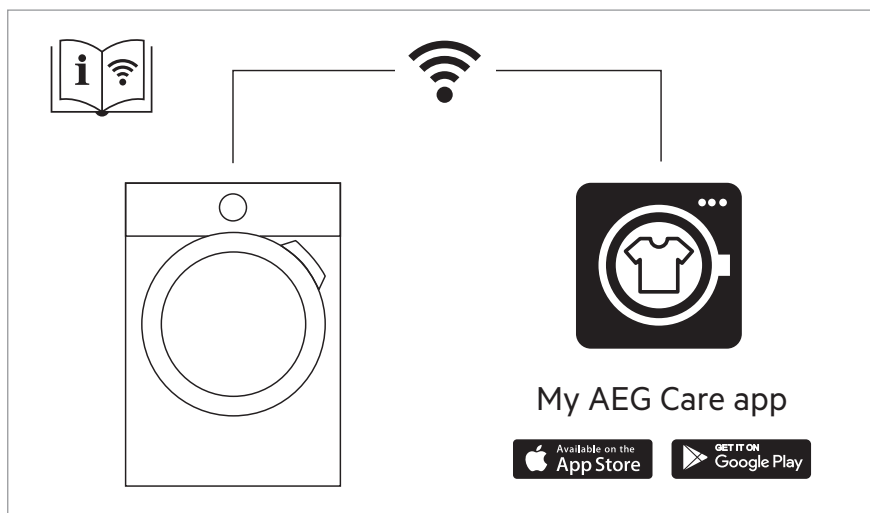

The software in this product contains components that are based on free and open source software. AEG gratefully acknowledges the contributions of the open software and robotics communities to the development project.

To access the source code of these free and open source software components whose license conditions require publishing, and to see their full copyright information and applicable license terms, please visit: <http://aeg.opensoftwarerepository.com> (folder NIU5)