



---

HU Mosogatógép  
PL Zmywarka

---

Használati útmutató 2  
Instrukcja obsługi 33

# TARTALOM

1. BIZTONSÁGI INFORMÁCIÓK.....	2
2. BIZTONSÁGI UTASÍTÁSOK.....	4
3. TERMÉKLEÍRÁS.....	7
4. KEZELŐPANEL.....	8
5. PROGRAM KIVÁLASZTÁSA.....	9
6. ALAPBEÁLLÍTÁSOK.....	11
7. AZ ELSŐ HASZNÁLAT ELŐTT.....	16
8. NAPI HASZNÁLAT.....	17
9. HASZNOS TANÁCSOK ÉS JAVASLATOK.....	20
10. ÁPOLÁS ÉS TISZTÍTÁS.....	22
11. HIBAE LHÁRÍTÁS.....	26
12. MŰSZAKI INFORMÁCIÓ.....	31

## GONDOLUNK ÖNRE

Köszönjük, hogy Electrolux készüléket választott. Egy olyan terméket választott, amely magában hordozza évtizedek szakmai tapasztalatát és innovációját. Zsenialitását és stílusos megjelenését az Ön igényei ihlették. Valahányszor csak használja, biztos lehet abban, hogy a benne foglalt tudás a siker garanciája. Üdvözljük az Electrolux honlapján

**Látogasson el weboldalunkra az alábbiakért:**



Használattal kapcsolatos tanácsok, prospektusok, hibaelhárítási, szerviz- és javítási információk kérése:

**[www.electrolux.com/support](http://www.electrolux.com/support)**



Regisztrálja termékét a még kiválóbb szolgáltatásokért:

**[www.registerelectrolux.com](http://www.registerelectrolux.com)**



Tartozékok, segédanyagok és eredeti alkatrészek vásárlása a készülékhez:

**[www.electrolux.com/shop](http://www.electrolux.com/shop)**

## ÜGYFÉLSZOLGÁLAT ÉS SZERVIZ

Mindig eredeti cserealkatrészeket használjon.

Amikor felveszi a kapcsolatot a hivatalos szervizközponttal, gondoskodjon arról, hogy a következő adatok kéznél legyenek: Típus, PNC (termékszám), sorozatszám.

Az információk az adattáblán találhatóak.

 Figyelem / Vigyázat – Biztonsági információk

 Általános információk és tanácsok

 Környezetvédelmi információk

A változtatások jogát fenntartjuk.

### 1. BIZTONSÁGI INFORMÁCIÓK

Az üzembe helyezés és használat előtt gondosan olvassa el a mellékelt útmutatót. A gyártó nem vállal

felelősséget a helytelen beszerelés vagy használat miatt keletkezett sérülésekért és károkért. Tartsa biztonságos és elérhető helyen az útmutatót, hogy szükség esetén mindig a rendelkezésére álljon.

## 1.1 Gyermekek és fogyatékkal élő személyek biztonsága

- Ezt a készüléket 8 év feletti gyermekek, csökkent fizikai, érzékelési vagy szellemi képességekkel rendelkező felnőttek, illetve megfelelő tudással vagy gyakorlattal nem rendelkező személyek csak felügyelet mellett, vagy abban az esetben használhatják, ha megfelelő oktatást kaptak a készülék biztonságos használatára, és megértik az esetleges veszélyeket.
- A 3 és 8 év közötti gyermekek, illetve a súlyos, komplex fogyatékkal élő személyek állandó felügyelet nélkül nem tartózkodhatnak a készülék közelében.
- 3 évesnél fiatalabb gyermekek kizárólag folyamatos felügyelet mellett tartózkodhatnak a készülék közelében.
- Ne engedje, hogy gyermekek játsszanak a készülékkel.
- A mosószeret tartsa távol a gyermekektől.
- A gyermekeket és a háziállatokat tartsa távol a készüléktől, amikor az ajtaja nyitva van.
- Gyermekek felügyelet nélkül nem végezhetnek tisztítási vagy karbantartási tevékenységet a készüléken.

## 1.2 Általános biztonság

- A készüléket háztartási, illetve más hasonló felhasználási területre szánták, egyebek közt:
  - hétvégi házak, üzletek, irodák és egyéb munkahelyeken kialakított személyzeti konyhák;

- hotelek, motelek, szállások reggelivel és egyéb lakás céljára szolgáló ingatlanok esetén az ügyfelek számára.
- Ne változtassa meg a készülék műszaki jellemzőit.
- Az üzemi víznyomás (minimum és maximum) értékének 0.5 (0.05) / 8 (0.8) bar (MPa) között kell lennie
- Ne lépje túl a megengedett legnagyobb töltetet (14 teríték).
- Ha a hálózati kábel megsérül, azt a gyártónak vagy a hivatalos márkaszerviznek vagy más hasonlóan képzett személynek kell kicserélnie az elektromos veszélyhelyzet elkerülésének érdekében.
- FIGYELEM: A késeket és más, hegyes eszközöket helyezze a kosárba, a hegyükkel lefelé vagy vízszintesen.
- Tilos a készülék ajtaját felügyelet nélkül nyitva hagyni a véletlen rá lépés elkerülése érdekében.
- Bármilyen karbantartás előtt kapcsolja ki a készüléket, és húzza ki a hálózati csatlakozódugót a csatlakozóaljzatról.
- A készülék tisztításához ne használjon nagy nyomású vízugarat és/vagy gőzt.
- Ügyeljen arra, hogy a készülék alsó részén levő szellőzőnyílásokat (ha vannak) ne zárja le szőnyeg vagy egyéb tárgy.
- A készülék vízhálózatra történő csatlakoztatásához használja a mellékelt új tömlőkészletet. A régi tömlőket tilos újra használni.

## 2. BIZTONSÁGI UTASÍTÁSOK

### 2.1 Üzembe helyezés



#### **FIGYELMEZTETÉS!**

A készüléket csak képezített személy helyezheti üzembe.

- Távolítsa el az összes csomagolóanyagot.
- Ne helyezzen üzembe, és ne is használjon sérült készüléket.
- Biztonsági okokból ne használja a készüléket a bútorba való beépítés előtt.
- Tartsa be a készülékhez mellékelt üzembe helyezési útmutatóban foglaltakat.
- A készülék nehéz, ezért legyen körültekintő a mozgatásakor. Mindig használjon munkavédelmi kesztyűt és zárt lábbelit.

- Ne helyezze üzembe a készüléket olyan helyen, ahol a hőmérséklet  $0\text{ }^{\circ}\text{C}$  alatt van.
- A készüléket az üzembe helyezési követelményeknek megfelelő, biztonságos helyre telepítse.



[www.youtube.com/electrolux](http://www.youtube.com/electrolux)  
[www.youtube.com/aeg](http://www.youtube.com/aeg)

How to install your 60 cm  
Dishwasher Sliding Hinge



## 2.2 Elektromos csatlakozás



### FIGYELMEZTETÉS!

Tűz- és áramütésveszély.

- A készüléket kötelező földelni.
- Ellenőrizze, hogy az adattáblán szereplő adatok megfelelnek-e a helyi elektromos hálózat paramétereinek.
- Mindig megfelelően felszerelt, áramütés ellen védett aljzatot használjon.
- Ne használjon hálózati elosztókat és hosszabbító kábeleket.
- Ügyeljen a hálózati csatlakozódugó és a hálózati kábel épségére. Amennyiben a készülék hálózati vezetékét ki kell cserélni, a cserét márkaszervizünknel végeztesse el.
- Csak az üzembe helyezés befejezése után csatlakoztassa a hálózati csatlakozódugót a hálózati csatlakozóaljzatba. Ügyeljen arra, hogy a hálózati dugasz üzembe helyezés után is könnyen elérhető legyen.
- A készülék csatlakozásának bontására, soha ne a hálózati kábelnél fogva húzza ki a csatlakozódugót. A kábelt mindig a csatlakozódugónál fogva húzza ki.
- Ez a készülék 13 amperes hálózati csatlakozódugóval van felszerelve. Ha szükségessé válik a biztosíték cseréje a hálózati csatlakozódugóban, akkor egy 13 amperes ASTA (BS 1362) biztosítékra (Kizárólag az Egyesült Királyság és Írország).

## 2.3 Vízhálózatra csatlakoztatás

- Ügyeljen arra, hogy ne okozzon sérülést a vízcsöveknek.

- Mielőtt új vagy hosszabb idő óta nem használt csövekhez csatlakoztatja javítás vagy új eszköz (pl. vízóra stb.) felszerelése után a készüléket, addig folyassa a vizet, amíg az teljesen ki nem tisztul.
- A készülék első használata közben és után ellenőrizze, hogy nem látható-e vízvívárgás.
- A befolyócső biztonsági szeleppel, valamint dupla bevonattal ellátott belső elektromos vezetékkel rendelkezik.

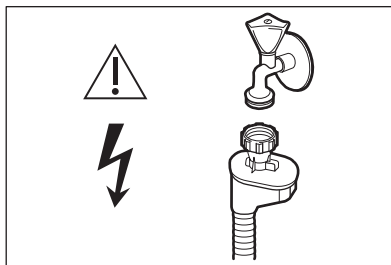

### FIGYELMEZTETÉS!

Veszélyes feszültség.

- Ha a befolyócső megsérül, akkor azonnal zárja el a vízcsapot, majd húzza ki a csatlakozódugót a fali csatlakozóaljzataból. Forduljon a márkaszervizhez a befolyócső cseréje érdekében.

## 2.4 Használat

- Ne tegyen gyúlékony anyagot vagy gyúlékony anyaggal szennyezett tárgyat a készülékbe, annak közelébe, illetve annak tetejére.
- A mosogatószer veszélyesek. Kövesse a mosószer csomagolásán feltüntetett biztonsági utasításokat.
- Ne igya meg és nem játsszon a készülékben lévő vízzel.
- Az edényeket a mosogatógépből csak a mosogatóprogram lejárta után vegye ki. Egy kevés mosogatószer maradhat az edényeken.
- Ne helyezzen tárgyakat, illetve ne fejtse ki nyomást a készülék nyitott ajtajára.
- A készülékből forró gőz törhet ki, ha a program működése közben kinyitja az ajtót.

## 2.5 Belső világítás



### FIGYELMEZTETÉS!

Sérülésveszély.

- A termékben található izzó(k)ra és a külön kapható pótizzókra vonatkozó tudnivalók: Ezek az izzók arra készültek, hogy megfeleljenek a háztartási készülékekben fennálló szélsőséges fizikai feltételeknek, mint például hőmérséklet, rezgés, magas páratartalom, illetve arra használatosak, hogy jelezzék a készülék működési állapotát. Nem alkalmasak egyéb felhasználásra, valamint helyiségek megvilágítására.
- A belső világítás cseréje érdekében forduljon a márkaszervizhez.

## 2.6 Szolgáltatások

- A készülék javítását bízza a márkaszervizre. Csak eredeti pótalkatrészeket használjon.
- Kérjük, ne feledje, hogy a házilagos vagy nem szakértő által végzett javítás biztonsági következményekkel járhat, és érvénytelenítheti a jótállást.
- Az alábbi cserealkatrészek 7 évig lesznek elérhetők a model gyártásának megszűnése után: motor, keringető- és ürítoszivattyú, beleértve a hőszivattyúkat, csővezetékek és a kapcsolódó berendezések, beleértve a tömlőket,

szelepeket, szűrőket és túlcserélésigátlókat, az ajtómechanizmushoz kapcsolódó szerkezeti és belső részegységek, nyomtatott áramkört lapok, elektronikus kijelzők, nyomáskapcsolók, termosztátok és érzékelők, szoftver és a készülék belső szoftvere, beleértve a szoftver nullázását. Kérjük, ne feledje, hogy ezen cserealkatrészek némelyikét kizárólag szakértő szerelő szerezhetheti be, és nem mindegyik alkatrész társítható minden modellhez.

- Az alábbi cserealkatrészek 10 évig lesznek elérhetők a model gyártásának megszűnése után: ajtózsanér és tömítések, egyéb tömítések, szűrőkarok, leeresztő szűrők, belső rácsok/tartók és műanyag kiszolgáló egységek, mint például a kosarak és fedelek.

## 2.7 Ártalmatlanítás



### FIGYELMEZTETÉS!

Sérülés- vagy fulladásveszély.

- Bontsa a készülék hálózati csatlakozását.
- Vágja le a hálózati tápkábelt, és helyezze a hulladékba.
- Szerelje le az ajtókilincset, hogy megakadályozza gyermekek és kedvenc állatok készülékben rekedését.

## 3. TERMÉKLEÍRÁS

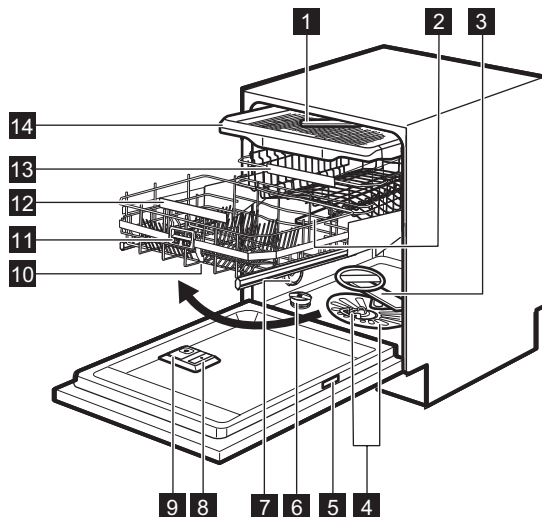

- |                              |                              |
|------------------------------|------------------------------|
| <b>1</b> Mennyezeti szórókar | <b>9</b> Mosószer-adagoló    |
| <b>2</b> Felső szórókar      | <b>10</b> ComfortLift kosár  |
| <b>3</b> Alsó szórókar       | <b>11</b> Nyitófogantyú      |
| <b>4</b> Szűrők              | <b>12</b> Alsó kosárfogantyú |
| <b>5</b> Adattábla           | <b>13</b> Felső kosár        |
| <b>6</b> Sótartály           | <b>14</b> Evőeszközfiók      |
| <b>7</b> Szellőző            |                              |
| <b>8</b> Öblítőszer-adagoló  |                              |

### 3.1 Beam-on-Floor

A Beam-on-Floor fényjelzés a padlón, a készülék ajtaja alatt jelenik meg.

- Piros fényjelzés jelenik meg, amikor egy program elindul. A program teljes időtartama alatt világít.
- Amikor a program befejeződött, a zöld fényjelzés világít.

- A készülék meghibásodásakor a piros fényjelzés villog.



A készülék kikapcsolásakor kialszik a Beam-on-Floor.

## 4. KEZELŐPANEL

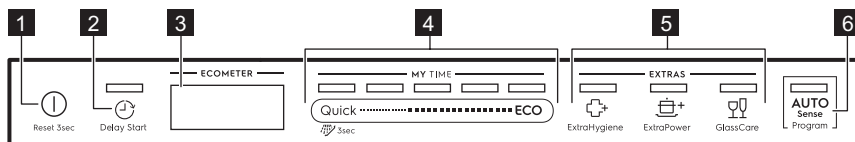

- |  |                                 |
|--|---------------------------------|
| <b>1</b> Be/Ki gomb / Visszaállítás gomb | <b>5</b> EXTRAS gombok          |
| <b>2</b> Delay Start gomb                | <b>6</b> AUTO Sense programgomb |
| <b>3</b> Kijelzés                        |                                 |
| <b>4</b> MY TIME választósáv             |                                 |

### 4.1 Kijelzés

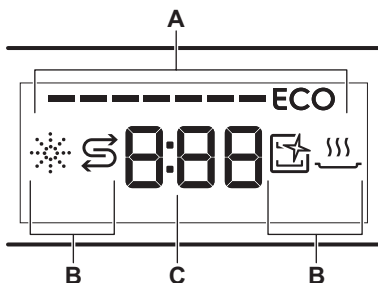

- A. ECOMETER  
B. Visszajelzők  
C. Idő kijelzés

### 4.2 ECOMETER



Az ECOMETER jelzi, hogy a programválasztás miként befolyásolja a víz- és energiafogyasztást. Minél több sáv világít, annál alacsonyabb a fogyasztás.

A **ECO** jelzi a leginkább környezetbarát programválasztást a normál szennyezettségű töltet esetén.

### 4.3 Visszajelzők

Visszajelző	Leírás
	Öblítőszer visszajelző. Akkor világít, ha az öblítőszer adagolót fel kell tölteni. Lásd „Az első használat előtt” című részt.
	Só visszajelző. Akkor világít, ha a sótartályt fel kell tölteni. Lásd „Az első használat előtt” című részt.
	Machine Care visszajelző. Akkor világít, ha a készülék belsejének tisztítása szükséges a Machine Care programmal. Nézze meg az „Ápolás és tisztítás” című részt.
	Szárítási szakasz visszajelző. Akkor világít, ha szárítási fázissal rendelkező programot választ. Akkor villog, amikor a szárítási fázis működik. Lásd a „Programválasztás” című részt.



## 5. PROGRAM KIVÁLASZTÁSA

### 5.1 MY TIME

A MY TIME választásán használatával a program időtartamának függvényében választhat egy megfelelő mosogatási programot, amely 30 perctől négy óra hosszúságú lehet.

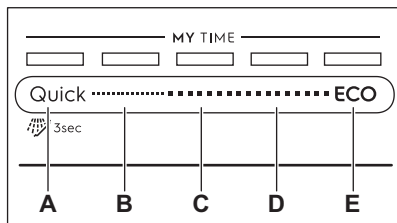

- A. • A **Quick** a legrövidebb program (**30min**), amely enyhén és frissen szennyezett edényekhez alkalmas.
- **Előöblítés (15min)** egy olyan program, amely az ételmaradványok leöblítésére használható. Megakadályozza a kellemetlen szagok kialakulását a készülékben. Ne használjon öblítőt ehhez a programhoz.
- B. **1h** olyan program, amely a frissen vagy enyhén rászáradt étellel szennyezett edények mosogatására alkalmas.
- C. **1h 30min** olyan program, amely normál mértékben szennyezett eszközök mosogatására és szárítására alkalmas.
- D. **2h 40min** olyan program, amely erősen szennyezett eszközök mosogatására és szárítására alkalmas.
- E. Az **ECO** a leghosszabb program (**4h**), amellyel a leghatékonyabb víz- és energiafogyasztás mellett mosogathatja el a normál mértékben szennyezett edényeket és evőeszközöket. Ezt a programot használják tesztprogramként a bevizsgáló intézetek. <sup>1)</sup>

### 5.2 EXTRAS

A programválasztást egyedi igényeinek megfelelően állíthatja be a következők bekapcsolásával: EXTRAS.

#### ExtraHygiene

 Az ExtraHygiene higiénikusabb mosást eredményez azáltal, hogy a hőmérsékletet legalább 10 percen keresztül 65 és 70 °C között tartja az utolsó öblítési fázisban.

#### ExtraPower

 Az ExtraPower kiegészítő funkció javítja a beállított program mosogatási hatékonyságát. A kiegészítő funkció növeli a mosogatás hőmérsékletét és időtartamát.

#### GlassCare

 A GlassCare kiegészítő funkció speciális kezelésben részesíti a kényes tárgyakat. A kiegészítő funkció meggátolja a kiválasztott programnál a mosogatási hőmérséklet gyors változásait, és lecsökkenti azt 45 °C értékre. Ez különösen az üvegedényeket óvja a sérüléstől.

### 5.3 AUTO Sense

A AUTO Sense program a töltet típusának megfelelő mosogatási ciklust automatikusan beállítja.

A készülék érzékeli a kosarakba helyezett edények szennyezettségét és mennyiségét. Beállítja a szükséges hőmérsékletet és a vízmennyiséget, illetve a program időtartamát.

<sup>1)</sup> Ez a program szolgál a 2019/2022 számú Ecodesign tanácsi rendeletnek (EU) való megfelelés megállapítására.

## 5.4 Programáttekintés

Program	Töltet típusa	Szennye- zetség mér- téke	Programszakaszok	EXTRAS
Quick	<ul style="list-style-type: none"> <li>Főzőedények</li> <li>Evőeszközök</li> </ul>	<ul style="list-style-type: none"> <li>Friss</li> </ul>	<ul style="list-style-type: none"> <li>Mosogatás 50 °C</li> <li>Közbenső öblítés</li> <li>Befejező öblítés 45 °C</li> <li>AirDry</li> </ul>	<ul style="list-style-type: none"> <li>ExtraPower</li> <li>GlassCare</li> <li>ExtraHygiene</li> </ul>
 Előöblítés	<ul style="list-style-type: none"> <li>Mindenfajta töltet</li> </ul>	<ul style="list-style-type: none"> <li>Minden szennye-zettségű fok</li> </ul>	<ul style="list-style-type: none"> <li>Előmosogatás</li> </ul>	Az EXTRAS kiegészítő funkciók nem használhatók ezzel a programmal.
1h	<ul style="list-style-type: none"> <li>Főzőedények</li> <li>Evőeszközök</li> </ul>	<ul style="list-style-type: none"> <li>Friss</li> <li>Enyhén rászáradt</li> </ul>	<ul style="list-style-type: none"> <li>Mosogatás 60 °C</li> <li>Közbenső öblítés</li> <li>Befejező öblítés 50 °C</li> <li>AirDry</li> </ul>	<ul style="list-style-type: none"> <li>ExtraPower</li> <li>GlassCare</li> <li>ExtraHygiene</li> </ul>
1h 30min	<ul style="list-style-type: none"> <li>Főzőedények</li> <li>Evőeszközök</li> <li>Lábasok</li> <li>Serpenyők</li> </ul>	<ul style="list-style-type: none"> <li>Normál</li> <li>Enyhén rászáradt</li> </ul>	<ul style="list-style-type: none"> <li>Mosogatás 60 °C</li> <li>Közbenső öblítés</li> <li>Befejező öblítés 55 °C</li> <li>Szárítás</li> <li>AirDry</li> </ul>	<ul style="list-style-type: none"> <li>ExtraPower</li> <li>GlassCare</li> <li>ExtraHygiene</li> </ul>
2h 40min	<ul style="list-style-type: none"> <li>Főzőedények</li> <li>Evőeszközök</li> <li>Lábasok</li> <li>Serpenyők</li> </ul>	<ul style="list-style-type: none"> <li>Normál és erős</li> <li>Rászáradt</li> </ul>	<ul style="list-style-type: none"> <li>Előmosogatás</li> <li>Mosogatás 60 °C</li> <li>Közbenső öblítés</li> <li>Befejező öblítés 60 °C</li> <li>Szárítás</li> <li>AirDry</li> </ul>	<ul style="list-style-type: none"> <li>ExtraPower</li> <li>GlassCare</li> <li>ExtraHygiene</li> </ul>
ECO	<ul style="list-style-type: none"> <li>Főzőedények</li> <li>Evőeszközök</li> <li>Lábasok</li> <li>Serpenyők</li> </ul>	<ul style="list-style-type: none"> <li>Normál</li> <li>Enyhén rászáradt</li> </ul>	<ul style="list-style-type: none"> <li>Előmosogatás</li> <li>Mosogatás 50 °C</li> <li>Közbenső öblítés</li> <li>Befejező öblítés 55 °C</li> <li>Szárítás</li> <li>AirDry</li> </ul>	<ul style="list-style-type: none"> <li>ExtraPower</li> <li>GlassCare</li> <li>ExtraHygiene</li> </ul>
AUTO Sense	<ul style="list-style-type: none"> <li>Főzőedények</li> <li>Evőeszközök</li> <li>Lábasok</li> <li>Serpenyők</li> </ul>	A program minden szennyezett-ségi foknak megfelelő be-állítást vá-laszt.	<ul style="list-style-type: none"> <li>Előmosogatás</li> <li>Mosogatás 50 - 60 °C</li> <li>Közbenső öblítés</li> <li>Befejező öblítés 60 °C</li> <li>Szárítás</li> <li>AirDry</li> </ul>	Az EXTRAS kiegészítő funkciók nem használhatók ezzel a programmal.

Program	Töltet típusa	Szennye- zettség mér- téke	Programszakaszok	EXTRAS
Machine Care	• Edények nélkül	A program a készülék belső terének tisztítására szolgál.	<ul style="list-style-type: none"> <li>• Mosogatás 70 °C</li> <li>• Közbenső öblítés</li> <li>• Végső öblítés</li> <li>• AirDry</li> </ul>	Az EXTRAS kiegészítő funkciók nem használhatók ezzel a programmal.

## Fogyasztási értékek

1) 2)	Víz (l)	Energia (kWh)	Időtartam (perc)
Quick	9.3 - 11.4	0.54 - 0.66	30
Előöblítés	4.1 - 5.1	0.01 - 0.04	15
1h	10.6 - 12.9	0.80 - 0.93	60
1h 30min	10.4 - 12.7	0.97 - 1.10	90
2h 40min	10.8 - 13.2	0.97 - 1.11	160
ECO	11	0.848	240
AUTO Sense	9.6 - 13.1	0.74 - 1.06	120 - 170
Machine Care	8.9 - 10.9	0.58 - 0.70	60

1) program A víz nyomása és hőmérséklete, a hálózati feszültség ingadozásai, a kiegészítő funkciók, az edények mennyisége és a szennyeződés mértéke módosíthatja az értékeket.

2) A programokhoz tartozó értékek csak tájékoztató jellegűek a ECO program kivételével.

### Információ a bevizsgáló intézetek számára

Ha a teljesítmény-tesztek (pl. EN60436) végrehajtására vonatkozó információkra van szüksége, küldjön e-mailt a következő címre:

[info.test@dishwasher-production.com](mailto:info.test@dishwasher-production.com)

A kérdésben szerepeljen a termékszám (PNC), mely az adattáblán olvasható.

Minden egyéb, a mosogatógépet érintő kérdésben a készülékhez mellékelt szervizkönyv nyújt útmutatást.

## 6. ALAPBEÁLLÍTÁSOK

A készüléket az igényeinek megfelelően állíthatja be az alapbeállítások módosításával.

Szám	Beállítás	Értékek	Leírás <sup>1)</sup>
1	Vízkeménység	1L szinttől 10L szintig (alapértelmezett: 5L)	A vízlágyító szintjét igazítsa a helyi víz keménységének szintjéhez.
2	Öblítőszer szintje	0A szinttől 6A szintig (alapértelmezett: 4A)	Az öblítőszer szintjét az előírt adagolásnak megfelelően állítsa be.
3	Befejezés jelzőhang	On Off (alapértelmezett)	A program futásának végét jelző hangjelzés be- vagy kikapcsolása.
4	Automatikus ajtónyitás	On (alapértelmezett) Off	A AirDry kiegészítő funkció be- vagy kikapcsolása.
5	Nyomógomb hang	On (alapértelmezett) Off	A gombnyomás hangjának be- vagy kikapcsolása.
6	Utolsó programváltás	On Off (alapértelmezett)	Az utoljára használt program és kiegészítő funkciók automatikus kiválasztásának be- vagy kikapcsolása.

1) További részletekért olvassa el a jelen fejezet idevonatkozó információit.

Az alapbeállítások a beállítás üzemmódban módosíthatók.

Amikor a készülék beállítás üzemmódban van, az ECOMETER sávjai jelenítik meg az elérhető beállításokat. Minden beállításnál az ECOMETER megfelelő sávja villog.

Az alapbeállítások táblázatban szereplő sorrendjével megegyezik az ECOMETER beállításainak sorrendje is:

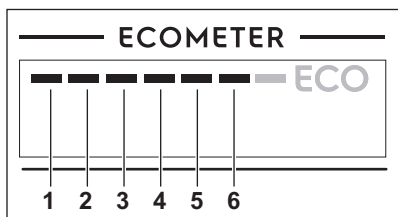

## 6.1 Beállítás üzemmód

### Navigálás a beállítás üzemmódban

Beállítás üzemmódban a MY TIME választószáv segítségével lehet mozogni.

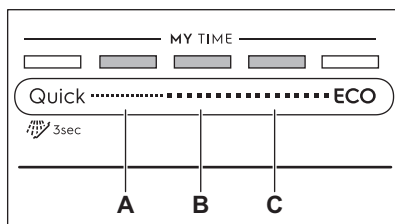

**A.** Előző gomb

**B.** Ok gomb

**C.** Tovább gomb

A **Előző** és **Tovább** gombbal válthat az alapbeállítások között, illetve módosíthatja azok értékét.

Az **Ok** gombbal lehet belépni a kiválasztott beállításba, és megerősíteni értékének módosítását.

### Belépés a beállítás üzemmódban

A beállítás üzemmódban a program elindítása előtt lehet belépni. A program futása közben nem lehet belépni a beállítás üzemmódban.

A beállítás üzemmódba lépéshez tartsa nyomva egyszerre a Quick és **ECO** gombot kb. 3 másodpercig. A **Előző**, **Ok** és **Tovább** gombhoz társított visszajelzők világítani kezdenek.

## Beállítás módosítása

Győződjön meg arról, hogy a készülék beállítás üzemmódban van.

1. A **Előző** vagy **Tovább** gombok segítségével válassza ki az ECOMETER azon sávját, mely a kívánt beállításához tartozik.
  - Az ECOMETER kiválasztott beállításához tartozó sávja villog.
  - A kijelző az aktuális beállítási értéket mutatja.
2. A beállításba lépéshez nyomja meg az **Ok** gombot.
  - Az ECOMETER kiválasztott beállításához tartozó sávja világít. A többi sáv kialszik.
  - Az aktuális beállítási érték villog.
3. Nyomja meg a **Előző** vagy **Tovább** gombot az érték módosításához.
4. A beállítás megerősítéséhez nyomja meg az **Ok** gombot.
  - Az új beállítás mentése megtörtént.

- A kijelző visszatér az alapbeállítások listához.

5. Tartsa nyomva egyszerre a Quick és **ECO** gombot kb. 3 másodpercig a beállítás üzemmódból való kilépéshez.

A készülék visszatér programválasztás üzemmódba.

A tárolt beállításokat a készülék a következő módosításig tárolja.

## 6.2 A vízlágyító

A vízlágyító a vezetékes vízben található ásványi anyagok eltávolítására szolgál, amelyek hátrányosan befolyásolják a mosogatás eredményességét, valamint rongálnak a készüléket.

Annál keményebb a víz, minél többet tartalmaz ezekből az ásványi anyagokból. A vízkeménységet különböző mértékegységekkel mérik.

A vízlágyítót a lakóhelyén jellemző vízkeménységhez kell beállítani. A víz keménységét illetően a helyi vízművektől kaphat tájékoztatást. A jó mosogatási eredmény eléréséhez fontos a vízlágyító szintjének pontos beállítása.

## Vízkeménység

Német keménységi fok (°dH)	Francia keménységi fok (°fH)	mmol/l	Clarke keménységi fok	Vízlágyító szintje
47 - 50	84 - 90	8.4 - 9.0	58 - 63	10
43 - 46	76 - 83	7.6 - 8.3	53 - 57	9
37 - 42	65 - 75	6.5 - 7.5	46 - 52	8
29 - 36	51 - 64	5.1 - 6.4	36 - 45	7
23 - 28	40 - 50	4.0 - 5.0	28 - 35	6
19 - 22	33 - 39	3.3 - 3.9	23 - 27	5 1)
15 - 18	26 - 32	2.6 - 3.2	18 - 22	4
11 - 14	19 - 25	1.9 - 2.5	13 - 17	3
4 - 10	7 - 18	0.7 - 1.8	5 - 12	2

Német keménységi fok (°dH)	Francia keménységi fok (°fH)	mmol/l	Clarke keménységi fok	Vízlágyító szintje
<4	<7	<0.7	< 5	1 2)

1) Gyári beállítás.

2) Ezen a szinten ne használjon sót.

**A használt mosogatószer típusától függetlenül állítsa be a megfelelő vízkeménységet, hogy a só feltöltés visszajelző bekapcsolva maradjon.**



A sót tartalmazó kombinált mosogatószer-tabletták nem elég hatékonyak a kemény víz lágyításához.

### Regenerálási eljárás

A vízlágyító helyes működéséhez a vízlágyító eszköz gyantáját rendszeresen regenerálni szükséges. Ez az eljárás automatikus, és része a mosogatógép normál működésének.

Amikor az előírt mennyiségű víz (lásd az értékeket a táblázatban) felhasználásra került az előző regenerálási eljárás óta, a készülék egy új regenerálást indít a végső öblítés és a program vége között.

Vízlágyító szintje	Víz mennyisége (l)
1	250
2	100
3	62
4	47
5	25
6	17
7	10
8	5
9	3
10	3

Ha a vízlágyító szintje magasra van állítva, akkor a regenerálás a program közepén is bekövetkezhet, még az

öblítés előtt (kétszer a program során). A regenerálás elindítása nincs hatással a ciklus időtartamára, hacsak nem a program közepén vagy rövid szárítási szakasszal rendelkező program végén történik. Ezekben az esetekben a regenerálás meghosszabbítja a program teljes időtartamát további 5 perccel.

Következésképpen a vízlágyító 5 perc hosszúságú öblítése ugyanabban a ciklusban vagy a következő program elején kezdődhet el. Ez a tevékenység a program teljes vízfogyasztását további 4 literrel, míg teljes energiafogyasztását további 2 wattórával (Wh) növeli. A vízlágyító öblítése teljes szivattyúzással fejeződik be.

A vízlágyító minden elvégzett öblítése (melyből egynél több is lehet ugyanabban a ciklusban) további 5 perccel hosszabbíthatja meg a program időtartamát, függetlenül attól, hogy a program elején vagy közepén történik meg.



A fejezetben említett minden fogyasztási értéket az aktuálisan érvényes szabványnak megfelelően, laboratóriumi feltételek mellett, 2,5 mmol/l vízkeménységnél határoztak meg a 2019/2022 rendelet szerint (vízlágyító: 3. szint). A víz nyomása és hőmérséklete, valamint a hálózati feszültség ingadozásai módosíthatják az értékeket.

### 6.3 Öblítőszert szintje

Az öblítőszert lehetővé teszi, hogy az edények folt- és csikmentesen száradjanak. Az öblítőszert adagolása a

forró vizes öblítési fázis alatt automatikusan történik. Az adagolt öblítőszer mennyisége állítható.

Ha az öblítőszer-adagoló kiürült, az öblítőszer-adagoló visszajelző világítani kezd, ami azt jelzi, hogy be kell tölteni öblítőszerrel. Ha kizárólag kombinált mosogatószer-tablettákat használ, és a szárítási eredmények megfelelőek, az öblítőszer-adagoló és a visszajelző kikapcsolható. Azonban a legjobb szárítási eredmény eléréséhez mindig használjon öblítőszerrel, és tartsa bekapcsolva a visszajelzőt.

Az öblítőszer-adagoló és a visszajelző kikapcsolásához állítsa az öblítőszer szintjét 0A értékre.

## 6.4 Befejezés jelzőhang

A program végének jelzésére beállíthat egy hangjelzést.

**i** Hangjelzések hallhatók akkor is, ha a készülék meghibásodik. Nincs lehetőség ezen jelzések kikapcsolására.

## 6.5 AirDry

A AirDry kiegészítő funkcióval jobb szárítási eredmény érhető el. A szárítási szakasz közben a készülék ajtaja automatikusan kinyílik, és nyitva marad.

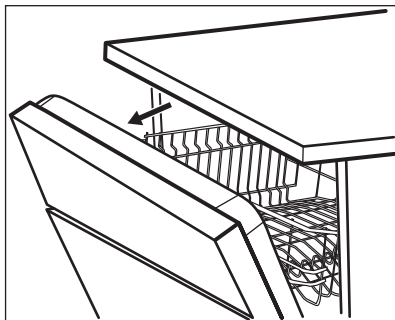

A AirDry kiegészítő funkció automatikusan bekapcsol minden program esetén, kivéve: Előöblítés.

A szárítási fázis és az ajtó nyitva tartásának időtartama a kiválasztott

programtól és kiegészítő funkcióktól függően változik.

Amikor az AirDry funkció kinyitja az ajtót, a kijelzőn megjelenik a futó program fennmaradó időtartama.



### VIGYÁZAT!

Az automatikus ajtónyitást követő 2 percen belül ne próbálja meg az ajtót becsukni. Ez kárt tehet a készülékben.



### VIGYÁZAT!

Ha gyermekek férhetnek hozzá a készülékhez, javasoljuk, hogy kapcsolja ki az AirDry kiegészítő funkciót. Az ajtó automatikus kinyitása veszélyhelyzetet idézhet elő.



Amikor az AirDry kinyitja az ajtót, akkor elképzelhető, hogy a Beam-on-Floor nem lesz teljesen látható. A program befejeződésének ellenőrzését a kezelőpanel szemrevételezésével végezze el.

## 6.6 Nyomógomb hang

A kezelőpaneelen lévő gombok megnyomásakor kattánó hang hallható. Ez a hangjelzés kikapcsolható.

## 6.7 Utolsó programválasztás

Beállíthatja az utoljára használt program és kiegészítő funkciók automatikus kiválasztását.

A legutolsó program az, amelyik teljesen véget ért, és mentése megtörtént a készülék kikapcsolása előtt. Ezután az automatikusan lesz kiválasztva a készülék bekapcsolása után.

Amikor a legutolsó program kiválasztása le van tiltva, ECO az alapértelmezett program.

## 7. AZ ELSŐ HASZNÁLAT ELŐTT

1. Ellenőrizze, hogy a vízlágyító aktuális szintje megfelel-e a használt víz keménységének. Amennyiben nem, állítsa be a vízlágyító szintjét.
2. Töltse fel sótartályt.
3. Töltse fel az öblítőszer-adagolót.
4. Nyissa ki a vízcsapot.
5. A gyártási folyamat maradványainak eltávolításához indítsa el a Quick programot. Ne használjon mosogatószert, és ne töltsen meg a kosarakat.

Miután elindít egy programot, a készülék kb. 5 percen keresztül regenerálja a vízlágyítóban lévő gyantát. A mosogatási fázis csak akkor kezdődik meg, amikor a fenti művelet véget ért. Ez a műveletsor rendszeres időközönként ismétlődik.

### 7.1 Sótartály



#### VIGYÁZAT!

Csak mosogatógépekhez készült durva só használjon. A finom só növeli a korrózió veszélyét.

A só a vízlágyítóban a gyanta regenerálására, valamint a napi használat során a megfelelő mosogatási eredmény biztosítására szolgál.

### A sótartály feltöltése



Győződjön meg róla, hogy a ComfortLift kosár üres és felemelt helyzetben áll.

1. Csavarja le a sótartály kupakját az óramutató járásával ellenkező irányba.
2. Öntsön 1 liter vizet a sótartályba (csak az első alkalommal).
3. Töltse fel a sótartályt regeneráló sóval (amíg teljesen fel nem töltődik).

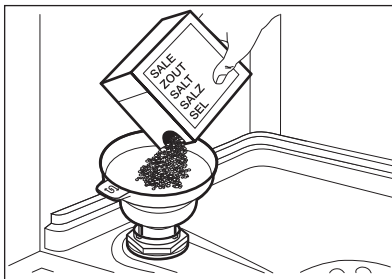

4. Óvatosan rázza meg a tölcserát a fogantyújánál, hogy a legutolsó szemcse is betöltődjön.
5. Távolítsa el a sótartály nyílása körül lévő sót.

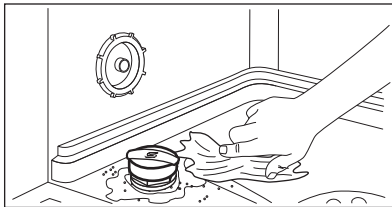

6. Csavarja vissza a kupakot az óramutató járásával megegyező irányban a sótartály bezárásához.



#### VIGYÁZAT!

Víz és só juthat ki a töltés során a sótartályból. Miután feltöltötte a sótartályt, azonnal indítsa el a legrövidebb mosogatóprogramot a korrózió megelőzése érdekében. Ne tegyen edényeket a kosarakba.



## 7.2 Az öblítőadagoló feltöltése

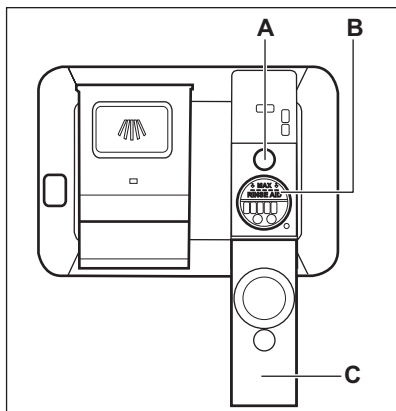

### VIGYÁZAT!

A rekeszt (B) csak öblítőszerhez használja. Ne töltsön bele mosogatószert.



### VIGYÁZAT!

Csak mosogatógépekhez készült öblítőszer használjon.

1. Nyissa ki a fedelet (C).
2. Töltse fel az adagolót, (B) amíg az öblítőszer szintje el nem éri ezt a jelölést: „MAX”.
3. A kiömlött öblítőszer nedvszívó törölkendővel távolítsa el, hogy a mosogatóprogram alatt megakadályozza a túlzott habképződést.
4. Zárja be a fedelet. Ügyeljen arra, hogy a helyére rögzüljön.



Töltse fel az öblítőszer-adagolót, ha a visszajelző (A) ha a visszajelző átlátszó.

## 8. NAPI HASZNÁLAT

1. Nyissa ki a vízcsapot.
2. Tartsa nyomva a ① gombot, amíg a készülék be nem kapcsol.
3. Töltse fel sótartályt, ha az üres.
4. Töltse fel az öblítőszer-adagolót, ha az üres.
5. Pakolja meg megfelelően a kosarakat.
6. Töltse be a mosogatószert.
7. Válasszon ki és indítson el egy programot.
8. Zárja el a vízcsapot, amikor a program véget ér.

### 8.1 ComfortLift



### VIGYÁZAT!

Ne üljön rá a fiókra, és ne gyakoroljon extra nyomást a rögzített kosárra.



### VIGYÁZAT!

Ne lépje túl a maximális töltőkapacitást (18 kg).



### VIGYÁZAT!

Győződjön meg róla, hogy az eszközök nem lógnak ki a kosárból, máskülönben károsodhatnak, illetve károsíthatják a ComfortLift mechanikát.

A ComfortLift mechanika lehetővé teszi az alsó fiók emelését (a második fiókszintig) és süllyesztését a betöltés és kiszedés megkönnyítése érdekében.

Az alsó kosár betöltése és ürítése:

1. A kosár felemeléséhez húzza ki a fiókot a mosogatógépéből a kosárfogantyúnál megfogva. A nyitófogantyút ne használja.

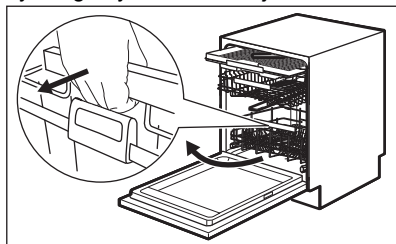

- A kosár automatikusan reteszeli a felső állásban.
- Óvatosan helyezze be vagy szedje ki az eszközt a kosárból (lásd **Kosár betöltési segédlet**).
  - A kosár leengedéséhez fogja össze a nyitófogantyút és a kosárfogantyút az ábra szerint. Emelje fel teljesen a nyitófogantyút és enyhén a kosárfogantyút, amíg a kosár mindkét oldala fel nem szabadul.

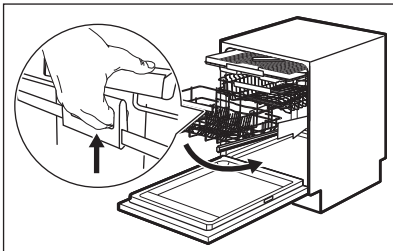

Miután a kosarat felszabadította, tolja vissza a fiókot. A mechanika visszatér az alsó állásban levő alaphelyzetbe.

Töltöttségtől függően kétféle módon süllyeszthető le a kosár:

- Ha teljes töltet szeretne tányérokba behelyezni, kis mértékben tolja le a kosarat.
- Ha a kosár üres vagy félig töltött, tolja le teljesen a kosarat.

## 8.2 A mosogatószer használata

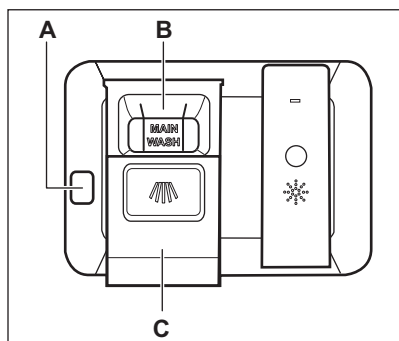

### VIGYÁZAT!

Csak mosogatógépekhez készült, speciális mosogatószereket használjon.

- Nyomja meg a kioldó gombot (A) a fedél kinyitásához (C).
- Töltse a mosogatószert (gél, por vagy tableta) a rekeszbe (B).
- Ha előmosás kiegészítő funkcióval rendelkezik a program, tegyen egy kevés mosogatószert a készülék ajtajának belső részébe.
- Zárja be a fedelet. Ügyeljen arra, hogy a fedél a helyére rögzüljön.



Az adagolandó mosogatószer-mennyiséggel kapcsolatos további tájékoztatásért olvassa el a termék csomagolásán található gyártói útmutatásokat. A normál mértékben szennyezett edények mosogatására általában 20 - 25 ml gél mosogatószer elegendő.



A rekeszben (B) lévő két függőleges borda felső vége jelzi a géladagoló (max. 30 ml) maximális feltöltési szintjét.

## 8.3 Program kiválasztása és elindítása a MY TIME választósáv segítségével

- Húzza keresztül az ujját a MY TIME választósávon a megfelelő program kiválasztásához.
  - A kiválasztott program jelzőfénye világítani kezd.
  - Az ECOMETER jelzi a víz- és energiafogyasztás szintjét.
  - A kijelző a program időtartamát mutatja.
- Szükség szerint kapcsolja be a megfelelő EXTRAS kiegészítő funkciót.
- Csukja be a készülék ajtaját a program elindításához.

## 8.4 A Előöblítés program kiválasztása és elindítása

- A  Előöblítés kiválasztásához tartsa nyomva 3 másodpercig a Quick gombot.

- A gombhoz tartozó visszajelző világít.
  - Az ECOMETER nem világít.
  - A kijelző a program időtartamát mutatja.
2. Csupja be a készülék ajtaját a program elindításához.

## 8.5 Az EXTRAS funkció bekapcsolása

1. Válasszon egy programot a MY TIME választósáv segítségével.
2. Nyomja meg a bekapcsolandó kiegészítő funkcióhoz tartozó gombot.
  - A gombhoz társított jelzőfény világítani kezd.
  - A kijelző a program frissített időtartamát mutatja.
  - Az ECOMETER jelzi a víz- és energiafogyasztás frissített szintjét.

**i** Alapértelmezés szerint egy program elindítása előtt mindig be kell kapcsolni a megfelelő kiegészítő funkciókat. Ha az Utolsó programválasztás engedélyezett, a mentett kiegészítő funkciók automatikusan bekapcsolnak a programmal együtt.

**i** A kiegészítő funkciókat a program működése közben nem lehet be- vagy kikapcsolni.

**i** Nem minden kiegészítő funkció kombinálható egymással.

**i** A kiegészítő funkciók használata gyakran növeli a víz- és energiafogyasztást, valamint meghosszabbítja a program időtartamát.

## 8.6 Az AUTO Sense program elindítása

1. Nyomja meg a <sup>AUTO</sup><sub>Sense</sub> gombot.
  - A gombhoz társított jelzőfény világítani kezd.
  - A kijelző a program leghosszabb lehetséges időtartamát mutatja.

**i** A MY TIME és EXTRAS kiegészítő funkció nem használható ezzel a programmal.

2. Csupja be a készülék ajtaját a program elindításához.

A készülék érzékeli a töltet típusát, és ennek megfelelő mosogatási ciklust állít be. A ciklus alatt az érzékelők többször bekapcsolnak, és a program kezdeti időtartama lerövidülhet.

## 8.7 Egy program indításának kéleltetése

1. Válasszon ki egy programot.
2. Annyiszor nyomja meg a  gombot, amíg a kívánt késleltetési idő meg nem jelenik a kijelzőn (1 és 24 óra között).

A gombhoz tartozó visszajelző világít.

3. Csupja be a készülék ajtaját a visszaszámlálás elindításához.

A visszaszámlálás időtartama alatt nincs lehetősége módosítani sem a késleltetési időt, sem a kiválasztott programot.

Amikor a visszaszámlálás befejeződött, automatikusan megkezdődik a program végrehajtása.

## 8.8 Visszaszámlálás alatt a késleltetett indítás leállítása

Tartsa nyomva 3 másodpercig a  gombot.

A készülék visszatér programválasztás üzemmódba.

**i** Ha törli a késleltetett indítást, ismét ki kell választania a programot.

## 8.9 Futó program törlése

Tartsa nyomva 3 másodpercig a  gombot.

A készülék visszatér programválasztás üzemmódba.



Egy új mosogatóprogram elindítása előtt ellenőrizze, hogy van-e mosogatószer a mosogatószer-adagolóban.

## 8.10 Ajtó kinyitása a készülék működése közben

Ha kinyitja az ajtót egy program futása közben, a mosogatási ciklus szünetelni fog. A kijelzőn a program fennmaradó időtartama látható. Az ajtó becsukása után a mosogatási ciklus a megszakítási ponttól folytatódik.

Ha kinyitja a készülék ajtaját a késleltetett indítás visszaszámlálása közben, a visszaszámlálás szünetelni fog. A kijelzőn a visszaszámlálás pillanatnyi állapota jelenik meg. Az ajtó becsukása után a visszaszámlálás folytatódik.



Ha az ajtót a készülék működése közben kinyitja, az módosíthatja a program energiafogyasztását és időtartamát.



Ha a szárítási fázis alatt 30 másodpercnél hosszabb időre kinyitja az ajtót, az éppen futó program kikapcsol. Ez nem történik meg, ha az ajtót a AirDry funkció nyitja ki.

## 8.11 Az Auto Off funkció

Ha a készülék nem végez tevékenységet, az energiafogyasztás csökkentése érdekében ez a funkció kikapcsolja a készüléket.

A funkció az alábbiak esetén lép automatikusan működésbe:

- Miután a program véget ért.
- 5 perccel azután, ha a program nem indult el.

## 8.12 A program befejezése

Amikor a program kész, a kijelzőn megjelenik a **0:00** visszajelző.

Az Auto Off funkció automatikusan kikapcsolja a készüléket.

A be/ki gombon kívül egyik gomb sem működik.

# 9. HASZNOS TANÁCSOK ÉS JAVASLATOK

## 9.1 Általános

Kövesse az alábbi ötleteket, melyek optimális tisztítási és szárítási eredményt biztosítanak a napi használat során, valamint segítséget nyújtanak a környezet megóvásában.

- Ha az edényeket mosogatógéppben tisztítja a felhasználói útmutató utasításainak megfelelően, akkor általában alacsonyabb víz- és energiafogyasztás érhető el, mint a kézzel való mosogatásnál.
- A mosogatógépet teljesen pakolja meg a víz- és energiamegtakarítás érdekében. A legjobb tisztítási eredmény eléréséhez az evőeszközöket a kosarakban a

használati útmutató szerint rendezze el, és ne pakolja túl a kosarakat.

- Az edényeket ne öblítse le kézzel előzetesen. Ez növeli a víz- és energiafogyasztást. Szükség szerint állítson be előmosogatás szakasszal rendelkező programot.
- A nagyobb ételmaradékokat távolítsa el az edényekről, továbbá ürítse ki a csészéket és poharakat, mielőtt behelyezi azokat a készülékbe.
- Mielőtt a készülékbe helyezné, áztassa be vagy finoman dörzsölje meg az erősen odaégett ételmaradványokat tartalmazó edényeket.
- Ügyeljen arra, hogy a kosarakban az edények ne érjenek egymáshoz, illetve ne fedjék le egymást. Kizárólag

ebben az esetben képes a víz megfelelően elérni és elmosogatni az edényeket.

- A mosogatószert, öblítőszt és sót használhatja különállóan, vagy használjon kombinált mosogatószer-tablettákat (pl.: „Mind az 1-ben”). Kövesse a termék csomagolásán látható utasításokat.
- Válassza ki a töltet típusának és a szennyeződés mértékének megfelelő programot. A leghatékonyabb víz- és energiafogyasztás az ECO programmal érhető el.
- A vízkő lerakódásának megakadályozása a készülékben:
  - Töltse fel a sótartályt, amikor szükséges.
  - Az ajánlott mennyiségű mosogatószert és öblítőszt alkalmazza.
  - Ellenőrizze, hogy a vízlágyító aktuális szintje megfelel-e a használt víz keménységének.
  - Kövesse az „**Ápolás és tisztítás**” című fejezet utasításait.

## 9.2 Só, öblítőszer és mosogatószer használata

- Kizárólag mosogatógéphez forgalmazott só, öblítőszt és mosogatószert használjon. Egyéb termékek károsodást okozhatnak a készülékben.
- Az olyan környéken, ahol a víz kemény vagy nagyon kemény, javasoljuk a sima mosogatószer (további hatóanyagokkal nem rendelkező por, gél, tableta), öblítőszer és só különálló használatát az optimális tisztítási és szárítási eredmény eléréséhez.
- Rövid programok során nem oldódnak fel teljesen a mosogatószer tabletták. A mosogatószer maradványok edényeken való lerakódásának megakadályozására hosszú programoknál használja a tablettákat.
- Mindig helyes mennyiségű mosogatószert használjon. Az elégtelen mennyiségű mosogatószer gyenge mosogatósi eredményhez, valamint vízkövesedéshez vagy az edények foltosodásához vezet. Ha túl sok mosogatószert alkalmaz lágy

vagy lágyított víznél, az edényeken mosogatószer maradványok maradnak. A mosogatószer mennyiségét a vízkeménység alapján állítsa be. További információkért olvassa el a mosogatószer csomagolásán található útmutatásokat.

- Mindig helyes mennyiségű öblítőszt használjon. Az elégtelen mennyiségű öblítőszt csökkenti a szárítás eredményességét. Túl sok öblítőszt alkalmazása esetén az edényeken kékes réteg jön létre.
- Ügyeljen arra, hogy a vízlágyító szintje megfelelő legyen. Ha a szint túl magas, a vízben a só megnövelt mennyisége az evőeszközök rozsdásodását eredményezheti.

## 9.3 Mit tegyek, ha szeretném abbahagyni a kombinált mosogatószer-tabletták használatát?

Külön mosogatószer, só és öblítőszt használatának megkezdése előtt végezze el az alábbi lépéseket:

1. Állítsa be a legmagasabb szintet a vízlágyítóban.
2. Ellenőrizze, hogy tele van-e a sótartály és az öblítőszer-adagoló.
3. Indítsa el a Quick programot. Ne töltsön be mosogatószert, és ne töltsen meg a kosarakat.
4. A program lefutása után állítsa be a vízlágyítót a lakhelyén levő vízkeménységnek megfelelően.
5. Állítsa be az adagolt öblítőszt mennyiségét.

## 9.4 Programindítás előtt

A kiválasztott program elindítása előtt győződjön meg az alábbiakról:

- A szűrők tiszták, illetve a helyükön vannak.
- A sótartály kupakja rendesen záródik.
- A szórókarok nincsenek eltömődve.
- Van elegendő só és öblítőszt (ha nem kombinált mosogatószer-tablettákat használ).
- Megfelelő az edények elhelyezése a kosarakban.

- A kiválasztott program megfelel a töltet típusának és a szennyeződés mértékének.
- Mindig megfelelő mennyiségű mosogatószer van a gépben.

## 9.5 A kosarak bepakolása

- Mindig a kosarak teljes területét használja.
- A készülékben kizárólag mosogatógépben mosható eszközöket tisztítson.
- Ne tisztítson a készülékben fából, szaruból, alumíniumból, ónból és sárgarézből készült tárgyakat, mivel azok megrepedhetnek, elgörbülhetnek, elszíneződhetnek, vagy felületük rücskössé válhat.
- Ne mosson a készülékben vizet felszívó darabokat (szivacsot, háztartási rongyot).
- Az üreges tárgyakat (pl. csészék, poharak és lábasok) nyílásukkal lefelé tegye be.
- Ügyeljen arra, hogy az üvegtárgyak ne érjenek egymáshoz.

- A könnyebb darabokat helyezze a felső kosárba. Ügyeljen arra, hogy az eszközök ne mozdulhassanak el.
- Az evőeszközöket és a kisebb tárgyakat helyezze az evőeszközfiókba.
- A nagyméretű tárgyak alsó kosárba helyezését megkönnyítésére emelje fel a felső kosarat.
- A program elindítása előtt győződjön meg arról, hogy a szűrőkarok szabadon mozoghatnak.

## 9.6 A kosarak kipakolása

1. Hagyja lehűlni az edényeket, mielőtt kipakolná a készülékből. A forró edények könnyebben megsérülnek.
2. Először az alsó kosarat, majd a felső kosarat ürítse ki.



A program befejezése után még víz maradhat a készülék belső felületein.

# 10. ÁPOLÁS ÉS TISZTÍTÁS



### FIGYELMEZTETÉS!

A Machine Care program futtatásától eltérő bármilyen karbantartás előtt kapcsolja ki a készüléket, és húzza ki a hálózati csatlakozódugót a csatlakozóaljzatból.



Győződjön meg róla, hogy a ComfortLift kosár üres és felemelt helyzetben áll.



Az elszennyeződött szűrők és az eltömődött szűrőkarok rontják a mosogatás eredményességét. Rendszeresen ellenőrizze, és szükség esetén tisztítsa meg azokat.

## 10.1 Machine Care



A Machine Care programmal hatékonyan megtisztíthatja a készülék belsejét. A program eltávolítja a vízkövet és a zsírlerakódásokat is.



Amikor a készülék azt érzékeli, hogy tisztítás szükséges, a  visszajelző világitani kezd. Indítsa el a Machine Care programot a készülék belsejének tisztításához.

## A Machine Care program mentése



A Machine Care program elindítása előtt tisztítsa meg a szűrőket és szűrőkarokat.

1. Használjon kifejezetten mosogatógépekhez tervezett vízkőoldót vagy tisztítószeret. Kövesse a termék csomagolásán látható utasításokat. Ne tegyen edényeket a kosarakba.
2. Tartsa egyszerre lenyomva a + és  gombot kb. 3 másodpercig.

Az  és + visszajelző villog. A kijelzőn a program időtartama látható.

3. Csukja be a készülék ajtaját a program elindításához.

Amikor a program befejeződik, az  visszajelző kialszik.

## 10.2 Belső tisztítás

- Egy puha, nedves ronggyal gondosan tisztítsa meg a készüléket, beleértve az ajtó gumi tömítését.
- Ne használjon súrolószert, súrolószivacsot, éles eszközt, erős vegyszert, fémszivacsot vagy oldószereket.
- A készülék hatékonyságának megőrzése érdekében legalább kéthavonta egyszer használjon mosogatógépekhez kifejlesztett speciális tisztítószeret. Gondosan kövesse a termék csomagolásán található útmutatásokat.
- Az optimális tisztítás érdekében indítsa el a Machine Care programot.

## 10.3 Idegen tárgyak eltávolítása

Ellenőrizze a szűrőket és a vízgyűjtőt a mosogatógép minden használata után. Az idegen tárgyak (pl. üveg-, műanyag-, csont- vagy fogpiszkálódarabok stb.) csökkentik a készülék tisztítási teljesítményét, és kárt okozhatnak a leeresztő szivattyúban.



### VIGYÁZAT!

Ha az idegen tárgyak eltávolítása nem sikerül, akkor forduljon a márkaszervizhez.

1. A szűrőrendszer szétszerelését ezen fejezet utasításai szerint végezze el.
2. Az idegen tárgyakat manuálisan távolítsa el.
3. A szűrők összeszerelését ezen fejezet utasításai szerint végezze el.

## 10.4 Külső tisztítás

- A készüléket puha, nedves ruhával tisztítsa.
- Csak semleges tisztítószeret használjon.
- Ne használjon súrolószert, súrolószivacsot vagy oldószereket.

## 10.5 A szűrők tisztítása

A szűrőrendszer 3 részegységből áll.

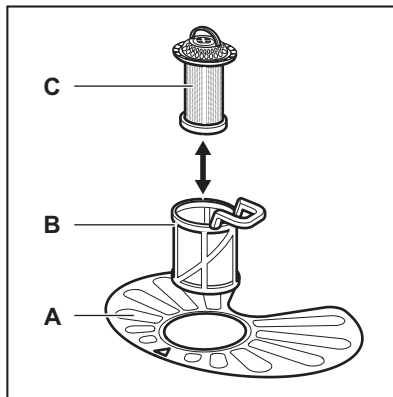

1. Az óramutató járásával ellentétesen fordítsa el a (B) szűrőt, és vegye ki.

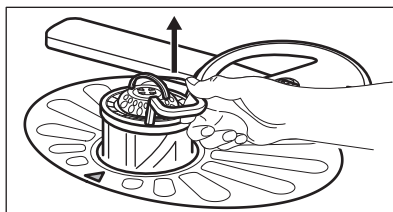
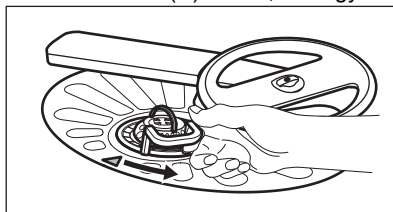

2. Húzza ki a (C) szűrőt a (B) szűrőből.
3. Vegye ki a lapos szűrőt (A).

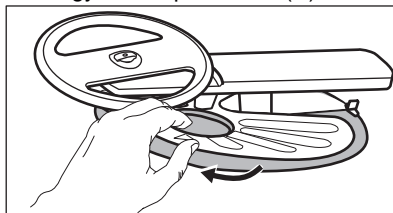

4. Vízzel tisztítsa meg a szűrőket.



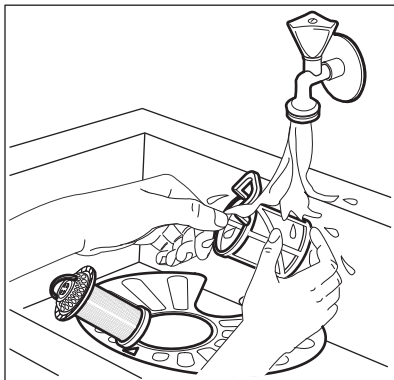

5. Győződjön meg arról, hogy nincs ételmaradvány vagy egyéb szennyeződés a vízgyűjtőben vagy annak széle körül.
6. Tegye vissza a lapos szűrőt (A) a helyére. Ügyeljen arra, hogy megfelelően helyezkedjen el a két vezetősín alatt.

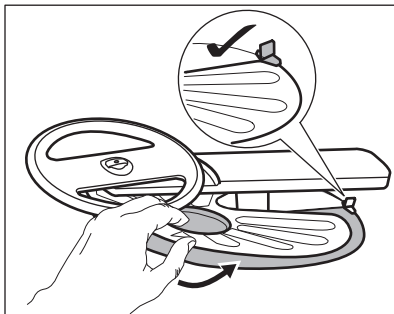

7. Szerelje össze a szűrőket (B) és (C).
8. Tegye vissza a szűrőt (B) a lapos szűrőbe (A). Az óramutató járásával megegyező irányban forgassa, amíg nem rögzül.

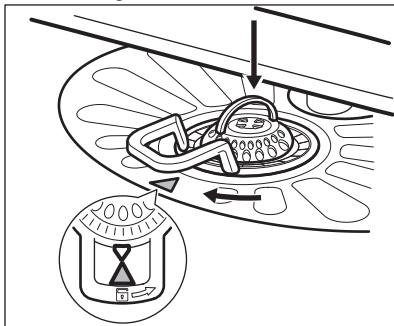
**VIGYÁZAT!**

A szűrők helytelen pozíciója nem kielégítő mosogatási eredményt okoz, és a készüléket is károsítja.

**10.6 Az alsó szórókar tisztítása**

Az alsó szórókar rendszeres tisztítását javasoljuk, így elkerülhető, hogy az ételmaradványok eltömítsék a kar furatait.

Az eltömődött furatok miatt előfordulhat, hogy a mosogatás eredménye nem lesz megfelelő.

1. Húzza fel az alsó szórókart az eltávolításhoz.

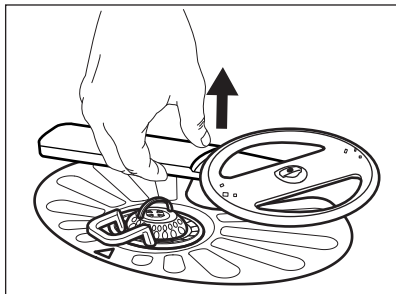

2. Tisztítsa meg a szórókart folyó víz alatt. Egy hegyes végű eszközzel, például fogvájóval távolítsa el a szennyeződéseket a furatokból.

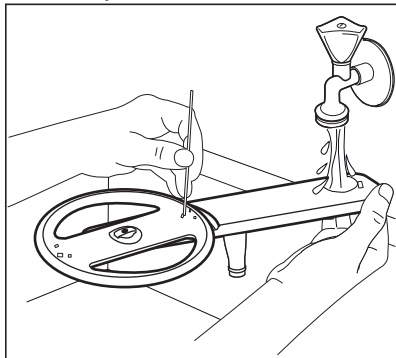

3. Visszahelyezéshez nyomja le a szórókart a helyére.



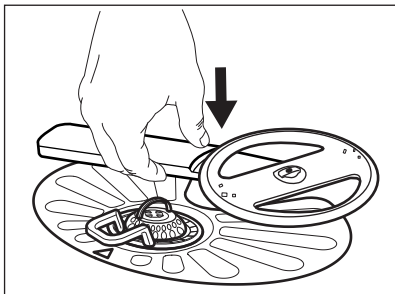

### 10.7 A felső szűrőkar tisztítása

A felső szűrőkar rendszeres tisztítását javasoljuk, így elkerülhető, hogy az ételmaradványok eltömítsék a kar furatait.

Az eltömődött furatok miatt előfordulhat, hogy a mosogatás eredménye nem lesz megfelelő.

1. Húzza ki a felső kosarat.
2. A szűrőkar kosárról való lecsatolásához nyomja a szűrőkart felfele, és közben fordítsa el az óramutató járásával megegyező irányba.

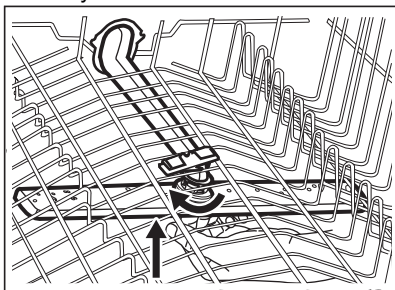

3. Tisztítsa meg a szűrőkart folyó víz alatt. Egy hegyes végű eszközzel, például fogvájóval távolítsa el a szennyeződések a furatokból.

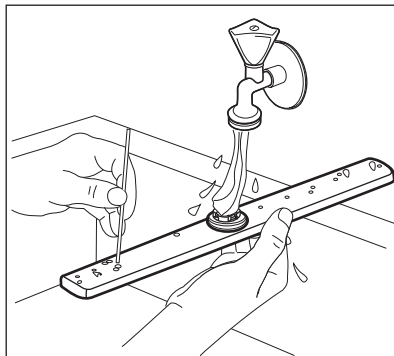

4. A szűrőkar kosárra való visszahelyezéséhez nyomja a szűrőkart felfele, és közben fordítsa el az óramutató járásával ellenkező irányba, míg a helyére nem kattann.

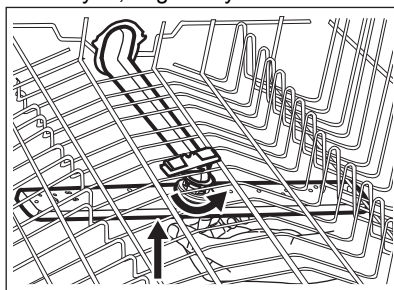

### 10.8 A mennyezeti szűrőkar tisztítása

A mennyezeti szűrőkar rendszeres tisztítását javasoljuk, így elkerülhető, hogy az ételmaradványok eltömítsék a kar furatait. Az eltömődött furatok miatt előfordulhat, hogy a mosogatás eredménye nem lesz megfelelő.

A mennyezeti szűrőkar a készülék belsejének mennyezetén található. A szűrőkar (C) a vízbevezető vezetékre (A) van szerelve a rögzítőgyűrű (B) segítségével.

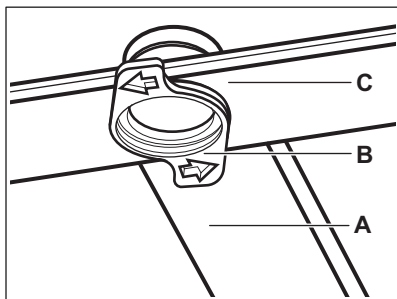

1. Oldja ki az evőeszköziók csúszósínjeinek oldalain levő ütközőket, majd húzza ki a fiókot.

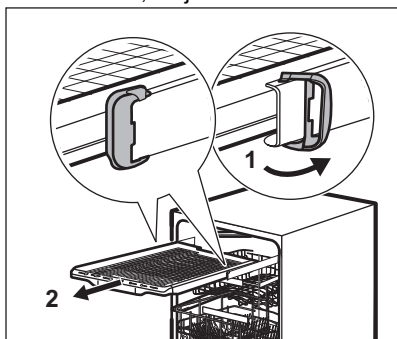

2. Helyezze a felső kosarat a legalsó szintre, hogy a szórókarhoz könnyebben hozzáférjen.
3. A szórókar (C) vízbevezető vezetékéről (A) való leszereléséhez fordítsa el a rögzítőgyűrűt (B) az

óramutató járásával ellentétes irányba, majd húzza lefelé a szórókart.

4. Tisztítsa meg a szórókart folyó víz alatt. Egy hegyes végű eszközzel, például fogvájóval távolítsa el a szennyeződések a furatokból. Folyassa át a vizet a furatokon, hogy kimossa belőlük a szennyeződést.

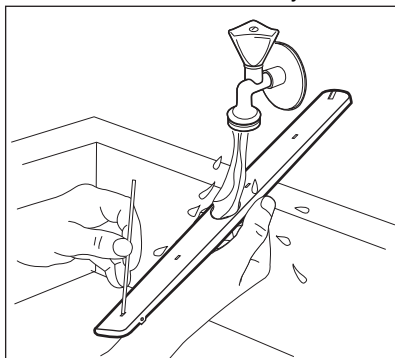

5. A szórókar (C) visszaszereléséhez helyezze a rögzítőgyűrűt (B) a szórókarba, és az óramutató járásával megegyező irányba való elforgatással rögzítse a vízbevezető vezetékhez (A). Ügyeljen arra, hogy a rögzítőelem a helyére kattanjon.
6. Helyezze rá az evőeszköziókat a csúszósínekre, majd zárja le az ütközőket.

## 11. HIBAELHÁRÍTÁS



### FIGYELMEZTETÉS!

A készülék szakszerűtlen javítása veszélyt jelenthet a felhasználó számára. Minden javítást képzett szakembernek kell elvégeznie.

**Az előforduló hibák többsége anélkül megoldható, hogy hivatalos szervizhez kellene fordulni.**

Az esetleges problémákat lásd a lenti táblázatban.

Néhány probléma esetén a kijelzőn megjelenhet egy riasztási kód.

Hiba és riasztási kód	Lehetséges ok és megoldás
A készüléket nem lehet bekapcsolni.	<ul style="list-style-type: none"> <li>Győződjön meg róla, hogy a hálózati csatlakozó csatlakoztatva van a hálózati aljzathoz.</li> <li>Győződjön meg róla, hogy nincs kioldott biztosíték a biztosítékdobozban.</li> </ul>
A program nem indul el.	<ul style="list-style-type: none"> <li>Ellenőrizze, hogy az ajtó megfelelően be van-e zárva.</li> <li>Ha időkésleltetés van beállítva, törölje azt, vagy várja meg a visszaszámlálás befejeződését.</li> <li>A készülék regenerálja a vízlágyítóban lévő gyantát. A művelet körülbelül 5 percig tart.</li> </ul>
A készülék nem tölt be vizet. A kijelzőn a következő látható: <b>i10</b> vagy <b>i11</b> .	<ul style="list-style-type: none"> <li>Győződjön meg róla, hogy a vízvételi csap nyitva van.</li> <li>Győződjön meg róla, hogy a vízvételi forrásban lévő víznyomás nem túl alacsony-e. Az erre vonatkozó információkat a helyi vízügyi hatóságoktól szerezheti be.</li> <li>Győződjön meg róla, hogy a vízvételi csap nincs eldugulva.</li> <li>Ellenőrizze, hogy a befolyó cső szűrője nincs-e eltömődve.</li> <li>Ellenőrizze, hogy a leeresztő cső nincs-e megcsavarodva vagy megtörve.</li> </ul>
A készülék nem ereszt le a vizet. A kijelzőn a következő látható: <b>i20</b> .	<ul style="list-style-type: none"> <li>Győződjön meg róla, hogy a szifon nincs eltömődve.</li> <li>Ellenőrizze, hogy a belső szűrőrendszer nincs-e eltömődve.</li> <li>Ellenőrizze, hogy a vízleeresztő cső nincs-e megcsavarodva vagy megtörve.</li> </ul>
A túlcserdulásgátló bekapcsolt. A kijelzőn a következő látható: <b>i30</b> .	<ul style="list-style-type: none"> <li>Zárja el a vízcsapot.</li> <li>Ellenőrizze, hogy megfelelően van-e üzembe helyezve a készülék.</li> <li>Ellenőrizze, hogy a kosarak a használati útmutatónak megfelelően vannak-e megtöltve.</li> </ul>
A vízszint-érzékelő meghibásodott. A kijelzőn a következő látható: <b>i41</b> - <b>i44</b> .	<ul style="list-style-type: none"> <li>Győződjön meg róla, hogy a szűrők tiszták.</li> <li>Kapcsolja ki, majd ismét be a készüléket.</li> </ul>
A mosogatószivattyú vagy a leeresztőszivattyú meghibásodott. A kijelzőn a következő látható: <b>i51</b> - <b>i59</b> vagy <b>i5A</b> - <b>i5F</b> .	<ul style="list-style-type: none"> <li>Kapcsolja ki, majd ismét be a készüléket.</li> </ul>

Hiba és riasztási kód	Lehetséges ok és megoldás
A készülék belsejében a víz hőmérséklete túl magas, vagy a hőmérséklet-érzékelő meghibásodott. A kijelzőn a következő látható: <b>i61</b> vagy <b>i69</b> .	<ul style="list-style-type: none"> <li>Ellenőrizze, hogy a belépő víz hőmérséklete nem haladja-e meg a 60 °C-ot.</li> <li>Kapcsolja ki, majd ismét be a készüléket.</li> </ul>
A készülék meghibásodott. A kijelzőn a következő látható: <b>iC0</b> vagy <b>iC3</b> .	<ul style="list-style-type: none"> <li>Kapcsolja ki, majd ismét be a készüléket.</li> </ul>
A készülékben a víz szintje túl magas. A kijelzőn a következő látható: <b>iF1</b> .	<ul style="list-style-type: none"> <li>Kapcsolja ki, majd ismét be a készüléket.</li> <li>Győződjön meg róla, hogy a szűrők tiszták.</li> <li>Ellenőrizze, hogy a kifolyócső a padlótól számított megfelelő magasságban van-e felszerelve. Lásd az üzembe helyezési utasítást.</li> </ul>
A készülék működés közben többször leáll, majd elindul.	<ul style="list-style-type: none"> <li>Ez normális jelenség. Ez optimális tisztítást és energiatakarékos működést eredményez.</li> </ul>
A program túl hosszú ideig működik.	<ul style="list-style-type: none"> <li>Ha késleltetett indítás van beállítva, törölje azt, vagy várja meg a visszaszámlálás befejeződését.</li> <li>A kiegészítő funkciók növelik a program időtartamát.</li> </ul>
A megjelenített programidőtartam eltér a fogyasztási értékek táblázatában feltüntetett időtartamtól.	<ul style="list-style-type: none"> <li>Lásd a fogyasztási értékek táblázatát a „<b>Programki-választás</b>” c. szakaszban.</li> </ul>
A kijelzőn a hátralevő idő értéke növekszik, és majdnem a program befejezéséig tartó időre ugrik.	<ul style="list-style-type: none"> <li>Ez nem hiba. A készülék megfelelően üzemel.</li> </ul>
A készülék ajtajából enyhe szivárgás észlelhető.	<ul style="list-style-type: none"> <li>A készülék nem áll vízszintesen. A vízszintbe állításhoz lazítsa vagy húzza meg az állítható lábakat (ha vannak).</li> <li>A készülék ajtaja nem középpontosan áll az üstön. Állítson a hátsó lábon (ha van).</li> </ul>
Nehéz becsukni a készülék ajtaját.	<ul style="list-style-type: none"> <li>A készülék nem áll vízszintesen. A vízszintbe állításhoz lazítsa vagy húzza meg az állítható lábakat (ha vannak).</li> <li>Az edények és evőeszközök egyes részei kiállnak a kosarakból.</li> </ul>
A készülék ajtaja kinyílik a mosogatási ciklus közben.	<ul style="list-style-type: none"> <li>Az AirDry funkció be van kapcsolva. Ekkor kikapcsolhatja a funkciót. Lásd: „<b>Alapbeállítások</b>”.</li> </ul>
Csörgő vagy kopogó zaj hallatszik a készülék belsejéből.	<ul style="list-style-type: none"> <li>Az edények és evőeszközök elhelyezése nem megfelelő a kosarakban. Lásd a kosár megpakolására vonatkozó ismertetőt.</li> <li>Ellenőrizze, hogy a szórókarok szabadon mozognak-e.</li> </ul>

Hiba és riasztási kód	Lehetséges ok és megoldás
A hálózati megszakító a készülék miatt leold.	<ul style="list-style-type: none"> <li>A hálózati megszakító amperszáma nem elegendő az összes háztartási készülék egyszerre történő üzemeltetéséhez. Ellenőrizze a konnektor amperszámát és a megszakító kapacitását, és kapcsolja ki a használatban levő készülékek egyikét.</li> <li>Belső elektromos hiba a készülékben. Vegye fel a kapcsolatot egy hivatalos szervizzel.</li> </ul>

Miután ellenőrizte a készüléket, kapcsolja ki, majd kapcsolja be a készüléket. Ha a probléma ismét jelentkezik, akkor forduljon egy hivatalos szervizhez.

A táblázatban nem szereplő riasztási kódokkal kapcsolatban vegye fel a kapcsolatot egy hivatalos szervizzel.





#### FIGYELMEZTETÉS!



Nem javasoljuk a készülék használatát addig, amíg a probléma teljesen meg nem szűnik. Húzza ki a készülék dugaszát a konnektorból, és addig ne csatlakoztassa újra, míg nem biztos abban, hogy a készülék helyesen működik.

A PNC a készülék ajtaján levő adattáblán található. A PNC-t a kezelőpanelen is ellenőrizheti.

A PNC ellenőrzése előtt győződjön meg arról, hogy a készülék programválasztás üzemmódban van-e.

1. Tartsa egyszerre lenyomva a  és  gombot kb. 3 másodpercig.

A kijelző megjeleníti a készülék PNC-jét.

2. A PNC megjelenítéséből való kilépéshez tartsa egyszerre nyomva a  és  gombot kb. 3 másodpercig.

A készülék visszatér programválasztási üzemmódba.

## 11.1 A termékszám (PNC)

Ha a márkaszervizhez fordul, adja meg a készülék termékszámát.

## 11.2 A mosogatási és szárítási eredmény nem kielégítő

Probléma	Lehetséges ok és megoldás
A mosogatás eredménye nem kielégítő.	<ul style="list-style-type: none"> <li>Olvassa el a „Napi használat” és a „Hasznos tanácsok és javaslatok” c. fejezetet, valamint a kosár megtöltésére vonatkozó útmutatót.</li> <li>Használjon intenzívebb mosóprogramot.</li> <li>Kapcsolja be az ExtraPower kiegészítő funkciót a kiválasztott program mosogatási hatékonyságának növeléséhez.</li> <li>Tisztítsa meg a szórókar-fúvókákat és a szűrőt. Nézze meg az „Ápolás és tisztítás” című részt.</li> </ul>

Probléma	Lehetséges ok és megoldás
A szárítás eredménye nem kielégítő.	<ul style="list-style-type: none"> <li>• Az elmosogatott tárgyakat túl hosszú ideig hagyta a zárt készülékben. Kapcsolja be az AirDry funkciót az ajtó automatikus kinyitásának beállításához és a szárítási hatékonyság növeléséhez.</li> <li>• Nincs a készülékben öblítőszer, vagy nem elegendő az adagolt öblítőszer mennyisége. Töltse fel az öblítőszer-adagolót, vagy állítsa az öblítőszer adagolási szintjét magasabb fokozatra.</li> <li>• A probléma forrása lehet maga az öblítőszer is.</li> <li>• Mindig használjon öblítőszert, még akkor is, ha kombinált mosogatószer-tablettákat használ.</li> <li>• Szükséges lehet a műanyag evőeszközök és edények törölközővel való szárítása.</li> <li>• A programnak nincs szárítási szakasza. Lásd a „<b>Programok áttekintése</b>” c. fejezetet.</li> </ul>
Fehér vonalak és kékes bevonat látható a poharakon és az edényeken.	<ul style="list-style-type: none"> <li>• Túl nagy volt az adagolt öblítőszer mennyisége. Állítsa be alacsonyabb szintre az öblítőszer adagolását.</li> <li>• Túl sok volt a mosogatószer.</li> </ul>
Foltok és megszáradt víz-cseppnyomok vannak a poharakon és az edényeken.	<ul style="list-style-type: none"> <li>• Nem megfelelő az adagolt öblítőszer mennyisége. Állítsa be magasabb szintre az öblítőszer adagolását.</li> <li>• A probléma forrása lehet maga az öblítőszer is.</li> </ul>
A készülék belseje nedves.	<ul style="list-style-type: none"> <li>• Ez nem hibajelenség. A pára lecsapódik a készülék belső felületein.</li> </ul>
Szokatlan habképződés mosogatózás közben.	<ul style="list-style-type: none"> <li>• Csak mosogatógéphez készült, speciális mosogatószert használjon.</li> <li>• Próbáljon ki egy másik gyártótól származó mosogatószert.</li> <li>• Ne végezzen előöblítést folyó víz alatt.</li> </ul>
Rozsdafoltok láthatók az evőeszközökön.	<ul style="list-style-type: none"> <li>• Túl sok a só a mosogatóhoz használt vízben. Lásd „<b>A vízlágyító</b>” c. fejezetet.</li> <li>• Ezüst és rozsdamentes evőeszközöket helyezett egymás mellé. Ne helyezzen egymáshoz közel ezüst és rozsdamentes tárgyakat.</li> </ul>
Mosogatószer marad a program végén a mosogatószer-adagolóban.	<ul style="list-style-type: none"> <li>• A mosogatószer-tabletta beragadt az adagolóba, és ezért nem mosta ki a víz.</li> <li>• A víz nem tudja kimosni a mosogatószert az adagolóból. Győződjön meg róla, hogy a szűrőkarok útja szabad, illetve, hogy azok nincsenek eltömődve.</li> <li>• Ellenőrizze, hogy a kosarakba helyezett eszközök nem akadályozzák-e a mosogatószer-adagoló fedelének kinyitását.</li> </ul>

Probléma	Lehetséges ok és megoldás
A készülék belsejében kellemtelen szag észlelhető.	<ul style="list-style-type: none"> <li>Lásd a „<b>Belső tisztítás</b>” című szakaszt.</li> <li>Indítsa el a Machine Care programot vízköoldó vagy mosogatógépekhez tervezett tisztítószer használatával.</li> </ul>
Vízkölerakódás látható az evőeszközökön, az üstön és az ajtó belsején.	<ul style="list-style-type: none"> <li>A só szintje alacsony; ellenőrizze a feltöltés visszajelzőt.</li> <li>A sótartály kupakja nem záródik rendesen.</li> <li>A csapvíz kemény. Lásd „<b>A vízlágyító</b>” c. fejezetet.</li> <li>A só használata és a vízlágyító regenerálása akkor is szükséges, ha kombinált tablettát használ. Lásd „<b>A vízlágyító</b>” c. fejezetet.</li> <li>Indítsa el a Machine Care programot mosogatógépekhez tervezett vízköoldó használatával.</li> <li>Ha továbbra is vízkőmaradványokat észlel, megfelelő tisztítószerrel tisztítsa meg a készüléket.</li> <li>Próbáljon ki másik mosogatószert.</li> <li>Forduljon a mosogatószer gyártójának ügyfélszolgálatához.</li> </ul>
Az edények fénytelené válnak, elszíneződtek vagy sérültek.	<ul style="list-style-type: none"> <li>Ellenőrizze, hogy kizárólag mosogatógépben tisztítható tárgyakat helyezett-e a készülékbe.</li> <li>Óvatosan végezze a kosarakba való be- és kikapcsolást. Lásd a kosár megpakolására vonatkozó ismertetőt.</li> <li>A kényes darabokat helyezze a felső kosárba.</li> <li>Kapcsolja be a GlassCare kiegészítő funkciót az üvegedények és egyéb kényes tárgyak speciális kezeléséhez.</li> </ul>



A lehetséges okokat lásd „**Az első használat előtt**”, a „**Napi használat**” vagy a „**Hasznos tanácsok és javaslatok**” című fejezetben.

## 12. MŰSZAKI INFORMÁCIÓ

Méretek	Szélesség / magasság / mélység (mm)	596 / 818 - 898 / 550
Elektromos csatlakozás <sup>1)</sup>	Feszültség (V)	220 - 240
	Frekvencia (Hz)	50
Víznyomás	bar (minimum és maximum)	0.5 - 8
	MPa (minimum és maximum)	0.05 - 0.8
Vízellátás	Hideg víz vagy melegvíz <sup>2)</sup>	max 60 °C

Kapacitás	Teríték beállítások	14
-----------	---------------------	----

- 1) Lásd az adattáblán lévő egyéb értékeket.
- 2) Ha a melegvíz alternatív energiaforrásból származik (pl. napelemek), akkor az energiafogyasztás csökkentése érdekében használja a melegvíz-vezetékét.

### 12.1 Az EU EPREL adatbázisra mutató hivatkozás

A készülékhez mellékelt energiabesorolási címkén található QR-kód a készülék EU EPREL adatbázisban való regisztrációjára mutató hivatkozást tartalmaz. A későbbi tájékozódás érdekében tartsa meg az energiabesorolási címkét a használati útmutatóval és a készülékhez mellékelt minden egyéb dokumentummal együtt.

A termék teljesítményére vonatkozó információk találhatóak az EU EPREL

adatbázisban a <https://eprel.ec.europa.eu> hivatkozás, valamint a készülék adattábláján található modellnév és termékszám segítségével. Lapozza fel a „Termékleírás” című fejezetet.

Az energiabesorolási címkére vonatkozó részletes tájékoztatásért látogassa meg a [www.theenergylabel.eu](http://www.theenergylabel.eu) weboldalt.

## 13. KÖRNYEZETVÉDELMI TUDNIVALÓK

 következő jelzéssel ellátott anyagokat hasznosítsa újra. Újrahasznosításhoz tegye a megfelelő konténerekbe a csomagolást. Járuljon hozzá környezetünk és egészségünk védelméhez, és hasznosítsa újra az elektromos és elektronikus hulladékot. A

 tiltó szimbólummal ellátott készüléket ne dobja a háztartási hulladék közé. Juttassa el a készüléket a helyi újrahasznosító telepre, vagy lépjen kapcsolatba a hulladékkezelésért felelős hivatallal.



# SPIS TREŚCI

1. INFORMACJE DOTYCZĄCE BEZPIECZEŃSTWA.....	33
2. WSKAZÓWKI DOTYCZĄCE BEZPIECZEŃSTWA.....	35
3. OPIS PRODUKTU.....	38
4. PANEL STEROWANIA.....	39
5. WYBÓR PROGRAMU.....	40
6. USTAWIENIA PODSTAWOWE.....	43
7. PRZED PIERWSZYM UŻYCIEM.....	47
8. CODZIENNA EKSPLOATACJA.....	48
9. WSKAZÓWKI I PORADY.....	51
10. KONSERWACJA I CZYSZCZENIE.....	53
11. ROZWIĄZYWANIE PROBLEMÓW.....	57
12. DANE TECHNICZNE.....	62

## MYŚLIMY O TOBIE

Dziękujemy za zakup urządzenia Electrolux. Jest on owocem dziesięcioleci doświadczeń i innowacji. To pomysłowe i stylowe urządzenie zostało zaprojektowane z myślą o Tobie. Użytkując je, zawsze ma się pewność uzyskania wspaniałych efektów.

Witamy w świecie marki Electrolux

**Przejdź na naszą witrynę internetową:**



Wskazówki dotyczące użytkowania, broszury, pomoc w rozwiązywaniu problemów oraz informacje dotyczące serwisu i napraw:

**[www.electrolux.com/support](http://www.electrolux.com/support)**



Zarejestruj produkt, aby korzystać z lepszej obsługi serwisowej:

**[www.registerelectrolux.com](http://www.registerelectrolux.com)**



Kup akcesoria, materiały eksploatacyjne i oryginalne części zamienne do swojego urządzenia:

**[www.electrolux.com/shop](http://www.electrolux.com/shop)**

## OBSŁUGA KLIENTA I SERWIS

Należy zawsze używać oryginalnych części zamiennych.

Przed kontaktem z autoryzowanym centrum serwisowym należy przygotować poniższe dane: Model, numer produktu, numer seryjny.

Informacje można znaleźć na tabliczce znamionowej.

 Ostrzeżenie/przestroga — informacje dotyczące bezpieczeństwa

 Ogólne informacje i wskazówki

 Informacje dotyczące środowiska naturalnego

Producent zastrzega sobie możliwość wprowadzenia zmian bez wcześniejszego powiadomienia.

### 1. INFORMACJE DOTYCZĄCE BEZPIECZEŃSTWA

Przed przystąpieniem do instalacji i rozpoczęciem eksploatacji urządzenia należy uważnie zapoznać się z

dołączoną instrukcją obsługi. Producent nie odpowiada za obrażenia ciała ani szkody spowodowane nieprawidłową instalacją lub eksploatacją urządzenia. Należy zachować instrukcję obsługi w bezpiecznym i łatwo dostępnym miejscu w celu wykorzystania w przyszłości.

### **1.1 Bezpieczeństwo dzieci i osób o ograniczonych zdolnościach ruchowych, sensorycznych lub umysłowych**

- Urządzenie mogą obsługiwać dzieci po ukończeniu 8. roku życia oraz osoby o ograniczonych zdolnościach fizycznych, sensorycznych lub umysłowych bądź nieposiadające odpowiedniej wiedzy i doświadczenia, jeśli będą one nadzorowane lub zostaną poinstruowane w zakresie bezpiecznego korzystania z tego urządzenia i będą świadome związanych z tym zagrożeń.
- Dzieci w wieku od 3 do 8 lat i osoby o znacznym stopniu niepełnosprawności nie powinny zbliżać się do urządzenia, jeśli nie znajdują się pod stałym nadzorem.
- Dzieci poniżej 3 roku życia nie powinny zbliżać się do urządzenia, jeśli nie znajdują się pod stałym nadzorem.
- Nie pozwalać dzieciom bawić się urządzeniem.
- Przechowywać detergenty poza zasięgiem dzieci.
- Dzieci i zwierzęta domowe nie powinny zbliżać się do urządzenia, gdy otworzone są jego drzwi.
- Dzieci nie powinny zajmować się czyszczeniem ani konserwacją urządzenia bez odpowiedniego nadzoru.

### **1.2 Ogólne zasady bezpieczeństwa**

- Urządzenie jest przeznaczone do użytku w gospodarstwie domowym oraz do podobnych zastosowań w takich miejscach, jak:

- gospodarstwa rolne, kuchnie w obiektach sklepowych, biurowych oraz innych placówkach pracowniczych;
- do obsługi przez klientów w hotelach, motelach, obiektach noclegowych i innych obiektach mieszkalnych.
- Nie zmieniać parametrów technicznych urządzenia.
- Robocze ciśnienie wody (minimalne i maksymalne) musi mieścić się w granicach 0.5 (0.05) / 8 (0.8) bar (MPa)
- Maksymalna liczba kompletów naczyń wynosi 14.
- Jeśli przewód zasilający uległ uszkodzeniu, należy zlecić jego wymianę producentowi urządzenia, autoryzowanemu centrum serwisowemu lub też innej kompetentnej osobie, aby uniknąć niebezpieczeństwa.
- **OSTRZEŻENIE:** Noże i inne przybory kuchenne z ostrymi krawędziami należy wkładać do kosza w dół lub układać poziomo.
- Nie zostawiać urządzenia z otworzonymi drzwiami, aby zapobiec przypadkowemu nastąpieniu na nie.
- Przed przystąpieniem do konserwacji należy wyłączyć urządzenie i wyjąć wtyczkę przewodu zasilającego z gniazda.
- Do czyszczenia urządzenia nie wolno używać wody pod ciśnieniem ani pary wodnej.
- Jeśli podstawę urządzenia wyposażono w otwory wentylacyjne, nie należy ich zasłaniać np. wykładziną.
- Urządzenie należy podłączyć do instalacji wodociągowej za pomocą nowych dołączonych zestawów przewodów. Nie wolno używać starych przewodów.

## 2. WSKAZÓWKI DOTYCZĄCE BEZPIECZEŃSTWA

### 2.1 Instalacja



#### **OSTRZEŻENIE!**

Urządzenie może zainstalować wyłącznie wykwalifikowana osoba.

- Usunąć wszystkie elementy opakowania.
- Nie instalować ani nie używać uszkodzonego urządzenia.
- Ze względów bezpieczeństwa nie należy uruchamiać urządzenia przed zainstalowaniem go w zabudowie.

- Należy postępować zgodnie z instrukcją instalacji dołączoną do urządzenia.
- Zachować ostrożność podczas przenoszenia urządzenia, ponieważ jest ono ciężkie. Należy zawsze stosować rękawice ochronne i mieć na stopach pełne obuwie.
- Nie instalować ani nie używać urządzenia w miejscach, w których panuje temperatura poniżej 0°C.
- Zainstalować urządzenie w odpowiednim i bezpiecznym miejscu, które spełnia wymagania instalacyjne.

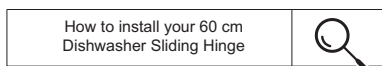

## 2.2 Podłączenie elektryczne



### **OSTRZEŻENIE!**

Zagrożenie pożarem i porażeniem prądem elektrycznym.

- Urządzenie musi być uziemione.
- Upewnić się, że parametry na tabliczce znamionowej odpowiadają parametrom znamionowym źródła zasilania.
- Należy używać wyłącznie prawidłowo zamontowanego gniazda elektrycznego z uziemieniem.
- Nie stosować rozgałęźników ani przedłużaczy.
- Należy zwrócić uwagę, aby nie uszkodzić wtyczki ani przewodu zasilającego. Wymiany przewodu zasilającego można dokonać wyłącznie w naszym autoryzowanym centrum serwisowym.
- Podłączyć wtyczkę do gniazda elektrycznego dopiero po zakończeniu instalacji. Należy zadbać o to, aby po zakończeniu instalacji urządzenia wtyczka przewodu zasilającego była łatwo dostępna.
- Odłączając urządzenie, nie należy ciągnąć za przewód zasilający. Należy zawsze ciągnąć za wtyczkę sieciową.
- Urządzenie wyposażono we wtyczkę zasilającą z bezpiecznikiem 13 A.

Jeśli konieczna jest wymiana bezpiecznika we wtyczce zasilającej, należy użyć bezpiecznika 13 A ASTA (BS 1362) (dotyczy tylko Wielkiej Brytanii i Irlandii).

## 2.3 Podłączenie do sieci wodociągowej

- Uważać, aby nie uszkodzić węży wodnych.
- Przed podłączeniem urządzenia do nowej instalacji wodociągowej lub instalacji, z której nie korzystano przez dłuższy czas lub która była naprawiana lub do której podłączono nowe urządzenia (liczniki wody itp.), należy umożliwić wypływ wody, aż będzie ona czysta.
- Podczas pierwszego użycia urządzenia i bezpośrednio po nim należy upewnić się, że nie ma widocznych wycieków wody.
- Wąż dopływowy wyposażono w zawór bezpieczeństwa i ścianki z wewnętrznym przewodem zasilającym.

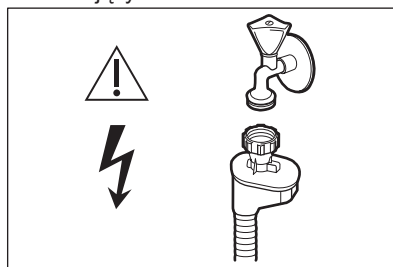

### **OSTRZEŻENIE!**

Niebezpieczne napięcie.

- W razie uszkodzenia węża dopływowego należy natychmiast zamknąć zawór wody i wyjąć wtyczkę z gniazda elektrycznego. Należy skontaktować się z autoryzowanym centrum serwisowym w celu wymiany węża dopływowego.

## 2.4 Sposób używania

- Nie umieszczać w urządzeniu, na nim ani w jego pobliżu łatwopalnych substancji ani przedmiotów nasączonych łatwopalnymi substancjami.

- Detergenty do zmywarki są niebezpieczne. Należy przestrzegać wskazówek dotyczących bezpieczeństwa podanych na opakowaniu detergentu.
- Nie pić wody i nie bawić się wodą w urządzeniu.
- Nie wyjmować naczyń z urządzenia przed zakończeniem programu. Na naczyniach mogą pozostać resztki detergentu.
- Nie kłaść żadnych przedmiotów ani nie wywierać nacisku na otworzone drzwi urządzenia.
- Po otwarciu drzwi w trakcie programu, z urządzenia może wydostać się gorąca para.
- Samodzielna lub nieprofesjonalna naprawa może mieć negatywny wpływ na bezpieczeństwo i spowodować utratę gwarancji.
- Następujące części zamienne będą dostępne przez 7 lat po zakończeniu produkcji modelu: silnik, pompa obiegu i pompa opróżniająca, grzałki i elementy grzejne, w tym pompy ciepła, przewody i powiązane elementy, takie jak węże, zawory, filtry i elementy układu Aqua Stop, elementy konstrukcyjne i wewnętrzne związane z zespołem drzwi, układy elektroniczne, wyświetlacze elektroniczne, przełączniki ciśnieniowe, termostaty i czujniki, oprogramowanie i oprogramowanie układowe, w tym oprogramowanie resetujące. Niektóre z tych części zamiennych będą dostępne wyłącznie dla profesjonalnych punktów serwisowych i nie wszystkie części zamienne są odpowiednie do wszystkich modeli.

## 2.5 Oświetlenie wewnętrzne



### **OSTRZEŻENIE!**

Zagrożenie odniesieniem obrażeń.

- Informacja dotycząca oświetlenia w urządzeniu i elementów oświetleniowych sprzedawanych osobno jako części zamienne: Zastosowane elementy oświetleniowe są przystosowane do pracy w wymagających warunkach fizycznych (temperatura, drgania, wilgotność) w urządzeniach domowych lub są przeznaczone do sygnalizacji stanu działania urządzenia. Nie są one przeznaczone do innych zastosowań i nie nadają się do oświetlania pomieszczeń domowych.
- Aby wymienić wewnętrzne oświetlenie, należy skontaktować się z autoryzowanym punktem serwisem.
- Następujące części zamienne będą dostępne przez 10 lat po zakończeniu produkcji modelu: zawias i uszczelki drzwi, inne uszczelki, ramiona spryskujące, filtry odpływowe, wewnętrzne kosze i plastikowe elementy wyposażenia, takie jak kosze i pokrywy.

## 2.7 Utylizacja



### **OSTRZEŻENIE!**

Występuje zagrożenie odniesieniem obrażeń ciała lub uduszeniem.

## 2.6 Serwis

- Aby naprawić urządzenie, należy skontaktować się z autoryzowanym centrum serwisowym. Należy stosować wyłącznie oryginalne części zamienne.
- Odłączyć urządzenie od źródła zasilania.
- Odciąć i wyrzucić przewód zasilający.
- Wymontować zatrzask drzwi, aby uniemożliwić zamknięcie się dzieci lub zwierząt w urządzeniu.

### 3. OPIS PRODUKTU

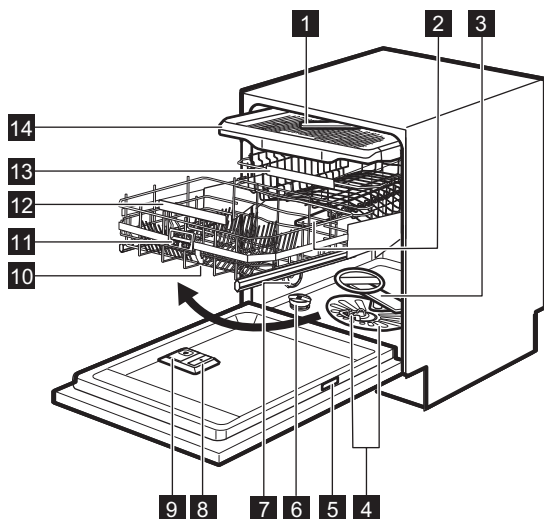

- |  |                                |
|--|--------------------------------|
| <b>1</b> Sufitowe ramię spryskujące      | <b>9</b> Dozownik detergentu   |
| <b>2</b> Górne ramię spryskujące         | <b>10</b> ComfortLift kosz     |
| <b>3</b> Dolne ramię spryskujące         | <b>11</b> Uchwyt zwalniający   |
| <b>4</b> Filtry                          | <b>12</b> Uchwyt dolnego kosza |
| <b>5</b> Tabliczka znamionowa            | <b>13</b> Górny kosz           |
| <b>6</b> Zbiornik soli                   | <b>14</b> Szuflada na sztućce  |
| <b>7</b> Otwór wentylacyjny              |                                |
| <b>8</b> Dozownik płynu nablyszczającego |                                |

#### 3.1 Beam-on-Floor

Wyświetlacz Beam-on-Floor wyświetla wiązkę światła na podłodze przed drzwiami urządzenia.

- Po uruchomieniu programu pojawia się czerwona wiązka światła. Pozostaje ona widoczna przez cały czas trwania programu.

- Po zakończeniu programu pojawia się zielona wiązka światła.
- Migająca czerwona wiązka światła sygnalizuje usterkę urządzenia.

**i** Wyświetlacz Beam-on-Floor wyłącza się przy wyłączeniu urządzenia.

## 4. PANEL STEROWANIA

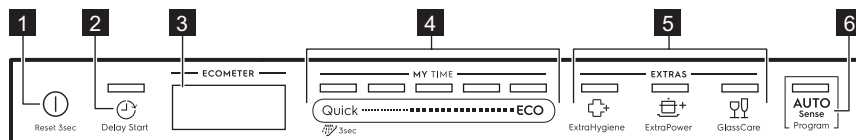

- |   |  |
|---|--|
| <p><b>1</b> Przycisk wł./wył. / Przycisk resetowania</p> <p><b>2</b> Przycisk Delay Start</p> <p><b>3</b> Wyświetlacz</p> | <p><b>4</b> Pasek wyboru MY TIME</p> <p><b>5</b> Przyciski funkcji EXTRAS</p> <p><b>6</b> Przycisk programu AUTO Sense</p> |
|---|--|

### 4.1 Wyświetlacz

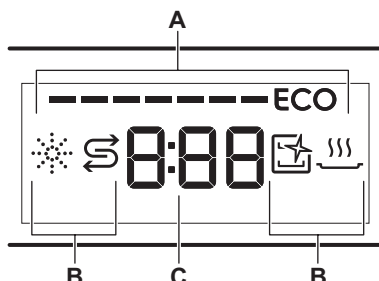

- A. ECOMETER  
 B. Wskaźniki  
 C. Wskazanie czasu

### 4.3 Wskaźniki

Wskaźnik	Opis
	Wskaźnik poziomu płynu nabyliczającego. Włącza się, gdy dozownik płynu nabyliczającego wymaga uzupełnienia. Patrz rozdział „Przed pierwszym użyciem”.
	Wskaźnik poziomu soli. Włącza się, gdy zbiornik soli wymaga napełnienia. Patrz rozdział „Przed pierwszym użyciem”.
	Wskaźnik Machine Care. Włącza się, gdy niezbędne jest wyczyszczenie wnętrza urządzenia przy użyciu programu Machine Care. Patrz punkt „Konserwacja i czyszczenie”.
	Wskaźnik fazy suszenia. Świeci się, jeśli wybrano program z fazą suszenia. Miga podczas fazy suszenia. Patrz „Wybór programu”.

### 4.2 ECOMETER



Wskaźnik ECOMETER pokazuje, w jaki sposób wybór programu wpływa na zużycie wody i energii. Im więcej świeci się pasków, tym niższe jest zużycie.

**ECO** wskazuje najbardziej przyjazny środowisku wybór programu dla średnio zabrudzonych naczyń.

## 5. WYBÓR PROGRAMU

### 5.1 MY TIME

Korzystając z paska wyboru MY TIME, można wybrać odpowiedni cykl zmywania w oparciu o czas trwania programu (od 30 minut do 4 godzin).

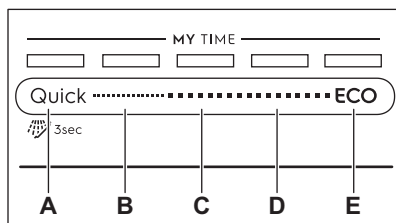

- A. • **Quick** to najkrótszy program (**30min**) przeznaczony do zmywania świeżo i lekko zabrudzonych naczyń.
- **Płukanie wstępne (15min)** to program przeznaczony do splukiwania pozostałości potraw z naczyń. Zapobiega on powstawaniu nieprzyjemnego zapachu w urządzeniu. W tym programie nie stosować detergentu.
- B. **1h** to program przeznaczony do mycia świeżo zabrudzonych i lekko przyschniętych naczyń.
- C. **1h 30min** to program przeznaczony do zmywania i suszenia średnio zabrudzonych naczyń.
- D. **2h 40min** to program przeznaczony do zmywania i suszenia mocno zabrudzonych naczyń.
- E. **ECO** to najdłuższy program (**4h**), zapewniający największą efektywność zużycia wody i energii elektrycznej podczas zmywania średnio zabrudzonych naczyń i sztućców. Jest to program standardowy dla ośrodków przeprowadzających testy. <sup>1)</sup>

### 5.2 EXTRAS

Aby dostosować wybór programu do własnych potrzeb, można włączyć funkcję EXTRAS.

#### ExtraHygiene

⊕ Funkcja ExtraHygiene zapewnia najlepszy efekt higieniczny dzięki utrzymywaniu przez co najmniej 10 minut temperatury 65-70°C podczas ostatniej fazy płukania.

#### ExtraPower

⊕ ExtraPower zapewnia lepsze efekty zmywania w ramach wybranego programu. Opcja ta powoduje podniesienie temperatury i wydłużenie czasu zmywania.

#### GlassCare

⊕ GlassCare umożliwia włączenie opcji specjalnej ochrony delikatnych naczyń. Opcja ta zapobiega gwałtownym zmianom temperatury zmywania w ramach wybranego programu i obniża ją do wartości 45 °C. Zapobiega to uszkodzeniu zwłaszcza szklanych naczyń.

### 5.3 AUTO Sense

Program AUTO Sense automatycznie dostosowuje cykl zmywania do rodzaju ładunku.

Urządzenie rozpoznaje stopień zabrudzenia oraz ilość naczyń znajdujących się w koszach. Następnie dostosowuje temperaturę i ilość wody oraz czas trwania programu.

<sup>1)</sup> Program ten służy do oceny zgodności z rozporządzeniem Komisji (UE) w sprawie ekoprojektu 2019/2022.



## 5.4 Przegląd programów

Program	Rodzaj załadunku	Stopień zabrudzenia	Fazy programu	EXTRAS
Quick	<ul style="list-style-type: none"> <li>Naczynia</li> <li>Sztućce</li> </ul>	<ul style="list-style-type: none"> <li>Świeże</li> </ul>	<ul style="list-style-type: none"> <li>Zmywanie 50°C</li> <li>Płukanie pośrednie</li> <li>Płukanie końcowe 45°C</li> <li>AirDry</li> </ul>	<ul style="list-style-type: none"> <li>ExtraPower</li> <li>GlassCare</li> <li>ExtraHygiene</li> </ul>
 Płukanie wstępne	<ul style="list-style-type: none"> <li>Dowolny ładunek</li> </ul>	<ul style="list-style-type: none"> <li>Dowolny stopień zabrudzenia</li> </ul>	<ul style="list-style-type: none"> <li>Zmywanie wstępne</li> </ul>	W tym programie nie można włączyć opcji EXTRAS.
1h	<ul style="list-style-type: none"> <li>Naczynia</li> <li>Sztućce</li> </ul>	<ul style="list-style-type: none"> <li>Świeże</li> <li>Lekko zaschnięte</li> </ul>	<ul style="list-style-type: none"> <li>Zmywanie 60°C</li> <li>Płukanie pośrednie</li> <li>Płukanie końcowe 50°C</li> <li>AirDry</li> </ul>	<ul style="list-style-type: none"> <li>ExtraPower</li> <li>GlassCare</li> <li>ExtraHygiene</li> </ul>
1h 30min	<ul style="list-style-type: none"> <li>Naczynia</li> <li>Sztućce</li> <li>Garnki</li> <li>Patelnie</li> </ul>	<ul style="list-style-type: none"> <li>Średnie</li> <li>Lekko zaschnięte</li> </ul>	<ul style="list-style-type: none"> <li>Zmywanie 60°C</li> <li>Płukanie pośrednie</li> <li>Płukanie końcowe 55°C</li> <li>Suszenie</li> <li>AirDry</li> </ul>	<ul style="list-style-type: none"> <li>ExtraPower</li> <li>GlassCare</li> <li>ExtraHygiene</li> </ul>
2h 40min	<ul style="list-style-type: none"> <li>Naczynia</li> <li>Sztućce</li> <li>Garnki</li> <li>Patelnie</li> </ul>	<ul style="list-style-type: none"> <li>Średnie do dużego</li> <li>Zaschnięte</li> </ul>	<ul style="list-style-type: none"> <li>Zmywanie wstępne</li> <li>Zmywanie 60°C</li> <li>Płukanie pośrednie</li> <li>Płukanie końcowe 60°C</li> <li>Suszenie</li> <li>AirDry</li> </ul>	<ul style="list-style-type: none"> <li>ExtraPower</li> <li>GlassCare</li> <li>ExtraHygiene</li> </ul>
ECO	<ul style="list-style-type: none"> <li>Naczynia</li> <li>Sztućce</li> <li>Garnki</li> <li>Patelnie</li> </ul>	<ul style="list-style-type: none"> <li>Średnie</li> <li>Lekko zaschnięte</li> </ul>	<ul style="list-style-type: none"> <li>Zmywanie wstępne</li> <li>Zmywanie 50°C</li> <li>Płukanie pośrednie</li> <li>Płukanie końcowe 55°C</li> <li>Suszenie</li> <li>AirDry</li> </ul>	<ul style="list-style-type: none"> <li>ExtraPower</li> <li>GlassCare</li> <li>ExtraHygiene</li> </ul>

Program	Rodzaj załadunku	Stopień zabrudzenia	Fazy programu	EXTRAS
AUTO Sense	<ul style="list-style-type: none"> <li>Naczynia</li> <li>Sztućce</li> <li>Garnki</li> <li>Patelnie</li> </ul>	Program dostosowuje się do stopnia zabrudzenia.	<ul style="list-style-type: none"> <li>Zmywanie wstępne</li> <li>Zmywanie 50-60°C</li> <li>Płukanie pośrednie</li> <li>Płukanie końcowe 60°C</li> <li>Suszenie</li> <li>AirDry</li> </ul>	W tym programie nie można włączyć opcji EXTRAS.
Machine Care	<ul style="list-style-type: none"> <li>Bez ładunku</li> </ul>	Program przeznaczony do czyszczenia wnętrza urządzenia.	<ul style="list-style-type: none"> <li>Zmywanie 70°C</li> <li>Płukanie pośrednie</li> <li>Płukanie końcowe</li> <li>AirDry</li> </ul>	W tym programie nie można włączyć opcji EXTRAS.

## Parametry eksploatacyjne

Program 1) 2)	Woda (l)	Energia (kWh)	Czas trwania (min)
Quick	9.3 - 11.4	0.54 - 0.66	30
Płukanie wstępne	4.1 - 5.1	0.01 - 0.04	15
1h	10.6 - 12.9	0.80 - 0.93	60
1h 30min	10.4 - 12.7	0.97 - 1.10	90
2h 40min	10.8 - 13.2	0.97 - 1.11	160
ECO	11	0.848	240
AUTO Sense	9.6 - 13.1	0.74 - 1.06	120 - 170
Machine Care	8.9 - 10.9	0.58 - 0.70	60

1) Parametry eksploatacyjne mogą ulec zmianie w zależności od ciśnienia i temperatury wody, zmian w napięciu zasilania, użytych opcji, ilości naczyń oraz stopnia zabrudzenia.

2) Wartości podane dla programów innych niż ECO mają wyłącznie charakter poglądowy.

## Informacja dla instytucji wykonujących testy

Aby uzyskać potrzebne informacje dotyczące przeprowadzania testów wydajności (np. zgodnie z normą EN60436), należy przesłać wiadomość e-mail na adres:

[info.test@dishwasher-production.com](mailto:info.test@dishwasher-production.com)

W wiadomości należy podać numer produktu (PNC) z tabliczki znamionowej urządzenia.

Więcej informacji na temat zmywarki znajduje się w instrukcji obsługi dołączonej do urządzenia.

## 6. USTAWIENIA PODSTAWOWE

Zależnie od potrzeb można skonfigurować urządzenie, zmieniając ustawienia podstawowe.

Numer	Ustawienie	Wartości	Opis <sup>1)</sup>
1	Twardość wody	Poziomy od 1L do 10L (wartość domyślna: 5L)	Regulacja poziomu zmiękczenia wody zależnie od twardości wody w danym rejonie.
2	Dawka płynu nabł.	Poziomy od 0A do 6A (wartość domyślna: 4A)	Regulacja dozowania płynu nabłyszczającego zależnie od potrzeb.
3	Dźwięk zakończenia	On Off (wartość domyślna)	Włączenie lub wyłączenie sygnału dźwiękowego zakończenia programu.
4	Samoczynne otwieranie drzwi	On (wartość domyślna) Off	Włączenie lub wyłączenie funkcji AirDry.
5	Dźwięki przycisków	On (wartość domyślna) Off	Włączanie lub wyłączenie dźwięku towarzyszącego naciskaniu przycisków.
6	Wybór ostatniego programu	On Off (wartość domyślna)	Włączenie lub wyłączenie automatycznego wyboru ostatnio używanego programu wraz z zapisanymi opcjami.

<sup>1)</sup> Więcej szczegółowych informacji zawarto w tym rozdziale.

Ustawienia podstawowe można zmieniać w trybie ustawiania.

Gdy urządzenie jest w trybie ustawiania, paski wskaźnika ECOMETER odpowiadają dostępnym ustawieniom. Po dokonaniu wyboru ustawienia odpowiadający mu pasek wskaźnika ECOMETER zaczyna migać.

Kolejność ustawień podstawowych przedstawionych w tabeli odpowiada kolejności ustawień na wskaźniku ECOMETER:

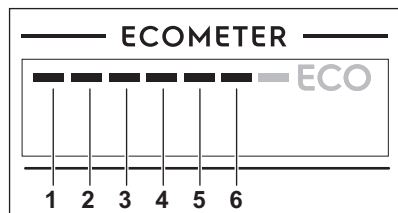

### 6.1 Tryb ustawiania

#### Nawigacja w trybie ustawiania

Do nawigacji w trybie ustawiania służy pasek wyboru MY TIME.

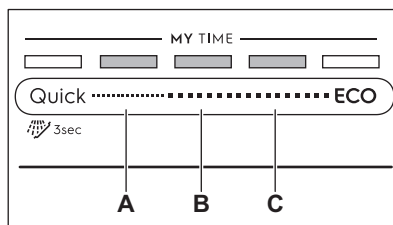

- A. Przycisk **Wstecz**
- B. Przycisk **Ok**
- C. Przycisk **Dalej**

Przyciski **Wstecz** i **Dalej** umożliwiają przełączanie między ustawieniami podstawowymi i zmianę ich wartości.

Przycisk **Ok** umożliwia wybór wybranego ustawienia i potwierdzenie zmiany jego wartości.

## Uruchamianie trybu ustawiania

Przed uruchomieniem programu można przejść do trybu ustawiania. Jest to niemożliwe podczas trwania programu.

Aby przejść do trybu ustawiania, należy nacisnąć jednocześnie i przytrzymać

Quick i **ECO** przez ok. 3 sekundy. Zaświecą się kontrolki przycisków **Wstecz**, **Ok** i **Dalej**.

## Zmiana ustawienia

Upewnić się, że urządzenie jest w trybie ustawiania.

1. Nacisnąć **Wstecz** lub **Dalej**, aby wybrać pasek wskaźnika ECOMETER odpowiadający żądanemu ustawieniu.
  - Pasek wskaźnika ECOMETER odpowiadający wybranemu ustawieniu zacznie migać.
  - Na wyświetlaczu pojawi się wartość wybranego ustawienia,
2. Nacisnąć **Ok**, aby przejść do ustawienia.
  - Pasek wskaźnika ECOMETER odpowiadający wybranemu ustawieniu zacznie świecić w sposób ciągły. Pozostałe paski będą wyłączone.

- Wartość aktualnego ustawienia będzie migać.

3. Nacisnąć **Wstecz** lub **Dalej**, aby zmienić wartość.
4. Nacisnąć **Ok**, aby potwierdzić ustawienie.
  - Nowe ustawienie zostanie zapisane.
  - Urządzenie powróci do wyświetlania listy ustawień podstawowych.
5. Nacisnąć jednocześnie i przytrzymać Quick i **ECO** przez ok. 3 sekundy, aby wyjść z trybu ustawiania. Urządzenie powróci do trybu wyboru programów. Zapisane ustawienia pozostaną w pamięci do czasu ich ponownej zmiany.

## 6.2 Zmiękczenie wody

Zmiękczacze wody usuwa z wody substancje mineralne, które mogą mieć negatywny wpływ na efekty zmywania lub na pracę urządzenia.

Im wyższa zawartość substancji mineralnych, tym twardsza jest woda. Twardość wody jest mierzona w równoważnych skalach.

Zmiękczenie powinno być dostosowane do stopnia twardości wody doprowadzonej do urządzenia. W lokalnym zakładzie wodociągowym można uzyskać informację na temat twardości wody. Istotne jest ustawienie właściwego poziomu zmiękczenia wody, aby zapewnić dobre efekty zmywania.

### Twardość wody

Stopnie niemieckie (°dH)	Stopnie francuskie (°fH)	mmol/l	Stopnie Clarka	Poziom zmiękczenia wody
47 - 50	84 - 90	8.4 - 9.0	58 - 63	10
43 - 46	76 - 83	7.6 - 8.3	53 - 57	9
37 - 42	65 - 75	6.5 - 7.5	46 - 52	8
29 - 36	51 - 64	5.1 - 6.4	36 - 45	7
23 - 28	40 - 50	4.0 - 5.0	28 - 35	6
19 - 22	33 - 39	3.3 - 3.9	23 - 27	5 1)

Stopnie niemieckie (°dH)	Stopnie francuskie (°fH)	mmol/l	Stopnie Clarka	Poziom zmiękczenia wody
15 - 18	26 - 32	2.6 - 3.2	18 - 22	4
11 - 14	19 - 25	1.9 - 2.5	13 - 17	3
4 - 10	7 - 18	0.7 - 1.8	5 - 12	2
<4	<7	<0.7	< 5	1 2)

1) Ustawienie fabryczne.

2) Przy tym poziomie nie stosować soli.

**Niezależnie od rodzaju stosowanego detergentu należy ustawić prawidłowy poziom twardości wody, aby wskaźnik poziomu soli był włączony.**



Tabletki wieloskładnikowe zawierające sól nie są wystarczająco skuteczne, aby zmiękczyć twardą wodę.

### Proces regeneracji

Aby zapewnić prawidłowe działanie zmiękczacza wody, niezbędna jest regularna regeneracja żywicy w układzie zmiękczejącym. Proces ten przebiega automatycznie i jest częścią normalnej pracy zmywarki.

Po zużyciu określonej ilości wody od czasu poprzedniego procesu regeneracji między ostatnim płukaniem a końcem programu zostaje zainicjowany nowy proces regeneracji.

Poziom zmiękczenia wody	Ilość wody (l)
1	250
2	100
3	62
4	47
5	25
6	17
7	10
8	5
9	3

Poziom zmiękczenia wody	Ilość wody (l)
10	3

W przypadku ustawienia wysokiego poziomu zmiękczenia wody może mieć miejsce także w środku programu, przed płukaniem (dwukrotnie podczas programu). Rozpoczęcie regeneracji nie ma wpływu na czas trwania cyklu, chyba że nastąpi w środku programu lub na końcu programu z krótką fazą suszenia. W takich przypadkach regeneracja wydłuża całkowity czas trwania programu o dodatkowe 5 minut.

Następnie, w tym samym cyklu lub na początku następnego programu, może rozpocząć się przepłukiwanie zmiękczacza wody, które trwa 5 minut. Czynność ta zwiększa całkowite zużycie wody w programie o dodatkowe 4 litry oraz całkowite zużycie energii o dodatkowe 2 Wh. Przepłukiwanie zmiękczacza kończy się całkowitym odpompowaniem wody.

Każde przepłukiwanie zmiękczacza (możliwe jest więcej niż jedno w tym samym cyklu) może wydłużyć czas trwania programu o kolejne 5 minut, jeśli nastąpi na początku lub w środku programu.

**i** Wszystkie wartości zużycia podane w tym rozdziale zostały określone zgodnie z aktualnie obowiązującą normą, w warunkach laboratoryjnych, przy twardości wody 2,5 mmol/l, zgodnie z rozporządzeniem 2019/2022 (ustawienie zmiękczenia wody: poziom 3). Ciśnienie i temperatura wody, a także zmiany parametrów zasilania sieciowego, mogą spowodować zmianę wartości.

### 6.3 Dozowanie płynu nabłyszczającego

Płyn nabłyszczający umożliwia wysuszenie naczyń bez smug i plam. Jest on automatycznie podawany podczas fazy płukania gorącą wodą. Można ustawić ilość podawanego płynu nabłyszczającego.

Gdy komora na płyn nabłyszczający jest pusta, włącza się wskaźnik płynu nabłyszczającego, informując o konieczności uzupełnienia płynu. Jeśli podczas stosowania wyłącznie tabletek wieloskładnikowych efekty suszenia są zadowalające, można wyłączyć dozownik i wskaźnik. Jednak aby zapewnić najlepsze efekty suszenia, należy zawsze używać płynu nabłyszczającego i pozostawić włączony wskaźnik płynu nabłyszczającego.

Aby wyłączyć dozownik i wskaźnik płynu nabłyszczającego, należy ustawić dozowanie na wartość 0A.

### 6.4 Dźwięk zakończenia

Można włączyć lub wyłączyć sygnał dźwiękowy, który jest emitowany po zakończeniu programu.

**i** Sygnały dźwiękowe sygnalizują również nieprawidłowe działanie urządzenia. Tych sygnałów dźwiękowych nie można wyłączyć.

### 6.5 AirDry

AirDry Funkcja poprawia skuteczność suszenia. Podczas fazy suszenia drzwi otwierają się automatycznie i pozostają otworzone.

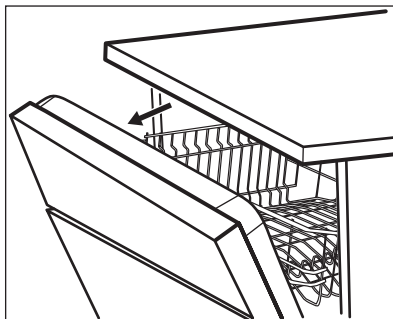

AirDry włącza się automatycznie we wszystkich programach z wyjątkiem programu Płukanie wstępne.

Czas trwania fazy suszenia i otwarcia drzwi zależy od wybranego programu i opcji.

Gdy funkcja AirDry powoduje otwarcie drzwi, na wyświetlaczu pojawia się informacja o pozostałym czasie trwania programu.



#### **UWAGA!**

Nie należy zamykać drzwi urządzenia w ciągu 2 minut od ich automatycznego otwarcia. Może to spowodować uszkodzenie urządzenia.



#### **UWAGA!**

Jeśli do urządzenia mają dostęp dzieci, zaleca się wyłączenie funkcji AirDry. Samoczynne otwarcie się drzwi może być dla nich niebezpieczne.



Gdy funkcja AirDry otwiera drzwi, Beam-on-Floor może nie być całkowicie widoczny. Aby upewnić się, że program się zakończył, należy sprawdzić wskazanie na panelu sterowania.

## 6.6 Dźwięki przycisków

Naciskaniu przycisków na panelu sterowania towarzyszy dźwięk klikania. Dźwięk ten można włączyć.

## 6.7 Wybór ostatniego programu

Możliwe jest ustawienie automatycznego wyboru ostatnio używanego programu wraz z zapisanymi opcjami.

Powoduje to zapisanie ostatniego zakończonego programu przed wyłączeniem urządzenia. Jest on następnie automatycznie wybierany po włączeniu urządzenia.

Jeśli opcja wyboru ostatniego programu jest wyłączona, domyślnym programem jest program ECO.

# 7. PRZED PIERWSZYM UŻYCIEM

**1. Sprawdzić, czy bieżący poziom zmiękczenia wody odpowiada twardości wody doprowadzanej do urządzenia. Jeśli nie, dostosować poziom zmiękczenia wody.**

2. Napełnić zbiornik soli.
3. Napełnić dozownik płynu nabyliczającego.
4. Odkręcić zawór wody.
5. Uruchomić program Quick, aby usunąć wszelkie zanieczyszczenia i pozostałości z procesu produkcyjnego. Nie stosować detergentu ani nie umieszczać naczyń w koszach.

Po uruchomieniu programu urządzenie zacznie aktywować żywicę w zmiękczaczu wody – może to potrwać do 5 minut. Faza zmywania rozpocznie się dopiero po zakończeniu tego procesu. Procedura jest powtarzana okresowo.

## 7.1 Zbiornik soli



### UWAGA!

Stosować wyłącznie grubą sól przeznaczoną do zmywarek. Sól drobnoziarnista zwiększa ryzyko korozji.

Sól aktywuje żywicę w zmiękczaczu wody oraz zapewnia dobre efekty zmywania podczas codziennej eksploatacji.

## Napełnianie zbiornika soli



Upewnić się, że kosz ComfortLift jest pusty i prawidłowo zablokowany w górnym położeniu.

1. Obrócić pokrywkę zbiornika soli w lewo i ją zdjąć.
2. Wlać 1 litr wody do zbiornika soli (tylko za pierwszym razem).
3. Napełnić zbiornik soli solą do zmywarek (do pełna).



4. Ostrożnie potrząsnąć lejkiem, trzymając go za uchwyt, aby opróżnić go ze wszystkich granulek.
5. Zebrać sól rozsypaną wokół otworu zbiornika soli.

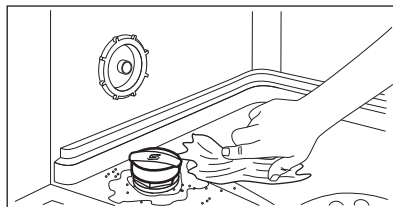

6. Obrócić pokrywkę zbiornika soli w prawo, aby zamknąć zbiornik soli.

**UWAGA!**

Podczas napełniania zbiornika soli może się z niego wydostawać woda i sól. Dlatego po napełnieniu zbiornika soli należy niezwłocznie uruchomić najkrótszy program zmywania, aby zapobiec korozji. Nie umieszczać naczyń w koszach.

**UWAGA!**

Komorę (B) jest przeznaczona wyłącznie do dozowania płynu nabyłszczającego. Nie napełniać jej detergentem.

**UWAGA!**

Należy stosować wyłącznie płyn nabyłszczający przeznaczony do zmywarek.

## 7.2 Napełnianie dozownika płynu nabyłszczającego

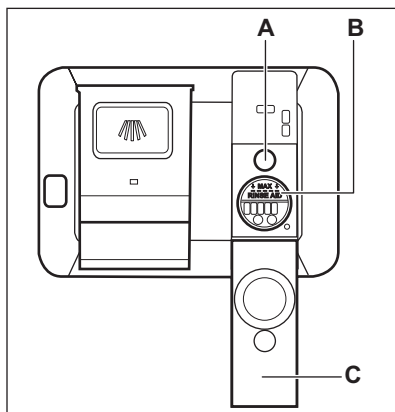

1. Otworzyć pokrywę (C).
2. Napełnić dozownik (B), aż poziom płynu nabyłszczającego dotrze do oznaczenia "MAX".
3. Rozlany płyn nabyłszczający należy zetrzeć chłonną szmatką, aby zapobiec powstaniu zbyt dużej ilości piany.
4. Zamknąć pokrywę. Upewnić się, że pokrywa zablokowała się w właściwym miejscu.



Napełnić dozownik płynu nabyłszczającego, gdy wskaźnik (A) jest przezroczysty.

## 8. CODZIENNA EKSPLOATACJA

1. Odkręcić zawór wody.
2. Nacisnąć i przytrzymać , aż urządzenie się włączy.
3. Napełnić zbiornik soli, jeśli jest pusty.
4. Napełnić dozownik płynu nabyłszczającego, jeśli jest pusty.
5. Załadować kosze.
6. Dodać detergent.
7. Wybrać i uruchomić program.
8. Po zakończeniu programu zamknąć zawór wody.

### 8.1 ComfortLift

**UWAGA!**

Nie siadać na koszu ani nie wywierać nadmiernego nacisku na zablokowany kosz.

**UWAGA!**

Nie przekraczać maksymalnej ładowności kosza 18 kg.

**UWAGA!**

Upewnić się, że przedmioty nie wystają poza ramę kosza, ponieważ mogą spowodować uszkodzenie naczyń oraz mechanizmu ComfortLift.

Mechanizm ComfortLift umożliwia unoszenie dolnego kosza (do poziomu drugiego kosza) i jego opuszczanie w celu łatwego załadunku i wyładunku naczyń.

Aby załadować lub opróżnić dolny kosz:



1. Podnieść kosz, wysuwając go ze zmywarki za uchwyt kosza. Nie należy używać uchwytu zwalnającego.

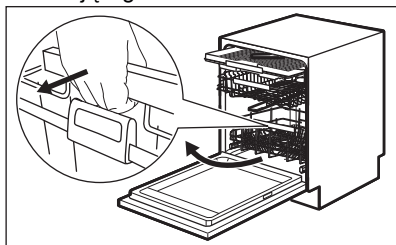

Kosz automatycznie zablokuje się w górnym położeniu.

2. Ostrożnie umieścić naczynia w koszu lub wyjąć je (patrz **Instrukcja ładowania kosza**).
3. Obniżyć kosz, dociskając uchwyt zwalnający do ramy kosza, jak pokazano poniżej. Całkowicie unieść uchwyt zwalnający i lekko unieść uchwyt kosza aż do jego zwolnienia po obu stronach.

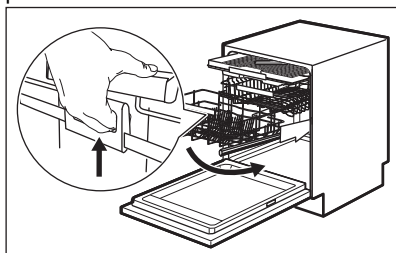

Po odblokowaniu kosza popchnąć go w dół. Mechanizm powróci do dolnego położenia początkowego. Zależnie od tego, czy kosz jest załadowany czy pusty, należy opuszczać kosz w następujący sposób:

- W celu wsunięcia pełnego kosza należy lekko popchnąć kosz w dół.
- Jeśli kosz jest pusty lub załadowany tylko w połowie, należy nacisnąć kosz w dół.

## 8.2 Stosowanie detergentu

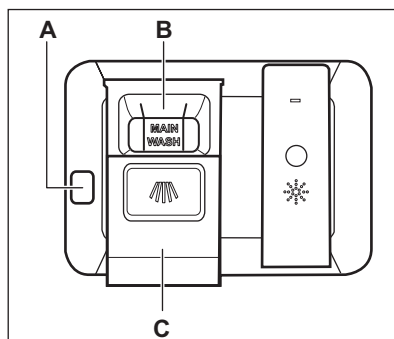

### UWAGA!

Stosować wyłącznie detergent przeznaczony do zmywarek.

1. Nacisnąć przycisk zwalnający (A), aby otworzyć pokrywę (C).
2. Umieścić detergent (żel, proszek lub tabletki) w komorze (B).
3. Jeśli program przewiduje fazę zmywania wstępnego, należy umieścić niewielką ilość detergentu na wewnętrznej stronie urządzenia.
4. Zamknąć pokrywę. Upewnić się, że pokrywa zablokowała się we właściwym miejscu.



Informacje dotyczące dozowania detergentu znajdują się w instrukcji producenta umieszczonej na opakowaniu produktu. Zwykle 20-25 ml detergentu żelowego nadaje się do zmywania średnio zabrudzonych naczyń.



Górne końce dwóch pionowych żeber w komorze (B) wskazują maksymalny poziom napełnienia dozownika żelu (maks. 30 ml).

### 8.3 Wybór i uruchamianie programu przy użyciu paska wyboru MY TIME

- Przesunąć palcem wzdłuż paska wyboru MY TIME, aby wybrać odpowiedni program.
  - Zaświeci się kontrolka wybranego programu.
  - Wskaźnik ECOMETER pokaże poziom zużycia wody i energii.
  - Wyświetlacz wyświetli czas trwania programu.
- W razie potrzeby włączyć odpowiednią opcję EXTRAS.
- Zamknąć drzwi urządzenia, aby uruchomić program.

### 8.4 Wybór i uruchamianie programu Płukanie wstępne

- Aby wybrać  Płukanie wstępne, należy nacisnąć Quick i przytrzymać przez 3 sekundy.
  - Zaświeci się kontrolka przycisku.
  - Wskaźnik ECOMETER pozostanie wyłączony.
  - Wyświetlacz wyświetli czas trwania programu.
- Zamknąć drzwi urządzenia, aby uruchomić program.

### 8.5 Włączanie opcji EXTRAS

- Wybrać program, używając paska wyboru MY TIME.
- Nacisnąć przycisk wybranej opcji, aby ją włączyć.
  - Zaświeci się kontrolka przycisku.
  - Wyświetlacz wyświetli zaktualizowany czas trwania programu.
  - Wskaźnik ECOMETER pokaże zaktualizowany poziom zużycia wody i energii.

 Domyślnie opcje należy zawsze włączać przed uruchomieniem programu. Jeśli włączona jest funkcja wyboru ostatniego programu, zostaną wraz z nim włączone zapisane opcje.

 Opcji nie można włączać ani wyłączać w trakcie programu.

 Nie wszystkie opcje są ze sobą zgodne.

 Włączenie opcji często wpływa na zużycie wody i energii oraz na czas trwania programu.

### 8.6 Uruchamianie programu AUTO Sense

- Nacisnąć .
  - Zaświeci się kontrolka przycisku.
  - Wyświetlacz wyświetli najdłuższy możliwy czas trwania programu.

 W tym programie nie można włączyć opcji MY TIME i EXTRAS.

- Zamknąć drzwi urządzenia, aby uruchomić program.

Urządzenie wykrywa rodzaj ładunku i odpowiednio dostosowuje cykl zmywania. Podczas trwania cyklu kilkakrotnie włączają się czujniki i wstępnie określony czas trwania programu może ulec skróceniu.

### 8.7 Jak opóźnić start programu

- Wybrać program.
- Nacisnąć przycisk  kilkakrotnie, aż na wyświetlaczu pojawi się żądany czas opóźnienia (od 1 do 24 godzin). Zaświeci się kontrolka przycisku.
- Zamknąć drzwi urządzenia, aby rozpocząć odliczanie.

Podczas odliczania nie można zmienić czasu opóźnienia ani wybranego programu.

Po zakończeniu odliczania nastąpi uruchomienie programu.

## 8.8 Anulowanie opóźnienia rozpoczęcia programu w trakcie odliczania

Nacisnąć  i przytrzymać przez około 3 sekundy. Urządzenie powróci do trybu wyboru programów.

-  Po anulowaniu opóźnienia rozpoczęcia programu należy ponownie wybrać program.

## 8.9 Anulowanie trwającego programu

Nacisnąć  i przytrzymać przez około 3 sekundy. Urządzenie powróci do trybu wyboru programów.

-  Przed uruchomieniem nowego programu należy upewnić się, że w dozowniku znajduje się detergent.

## 8.10 Otworzenie drzwi podczas pracy urządzenia

Otworzenie drzwi w trakcie działania programu powoduje zatrzymanie cyklu zmywania. Na wyświetlaczu pojawi się wskazanie pozostałego czasu trwania programu. Po zamknięciu drzwi cykl prania powraca od momentu przerwania.

Po otworzeniu drzwi podczas odliczania czasu opóźnienia rozpoczęcia programu odliczanie jest wstrzymywane. Na wyświetlaczu pojawia się aktualny stan odliczania. Po zamknięciu drzwi rozpocznie się odliczanie czasu.

-  Otworzenie drzwi podczas pracy urządzenia może mieć wpływ na zużycie energii i czas trwania programu.

-  Po otworzeniu drzwi na dłużej niż 30 sekund podczas fazy suszenia bieżący program zostanie zakończony. Nie dotyczy to otworzenia drzwi przez funkcję AirDry.

## 8.11 Funkcja Auto Off

Funkcja ta oszczędza energię, wyłączając urządzenie, gdy nie jest ono używane.

Funkcja uruchamia się automatycznie:

- Po zakończeniu programu.
- Po upływie 5 minut, jeśli nie uruchomiono programu.

## 8.12 Zakończenie programu

Po zakończeniu programu na wyświetlaczu widoczne jest wskazanie **0:00**.

Funkcja Auto Off automatycznie wyłączy urządzenie.

Wszystkie przyciski są nieaktywne z wyjątkiem przycisku wł./wył.

# 9. WSKAZÓWKI I PORADY

## 9.1 Ogólne wskazówki

Stosowanie się do poniższych wskazówek pozwoli zapewnić optymalne efekty zmywania i suszenia w codziennej eksploatacji oraz przyczyni się do ochrony środowiska.

- Mycie naczyń w zmywarce zgodnie z instrukcją obsługi zwykle wiąże się z mniejszym zużyciem wody i energii niż ręczne mycie naczyń.
- Aby oszczędzać wodę i energię należy ładować zmywarkę do pełna.

Aby uzyskać najlepsze efekty zmywania, należy układać przedmioty w koszach zgodnie z instrukcją obsługi i nie przeciążać koszy.

- Nie splukiwać naczyń ręcznie. Zwiększa to zużycie wody i energii. W razie potrzeby wybrać program z fazą zmywania wstępnego.
- Przed umieszczeniem naczyń w urządzeniu usunąć z nich większe resztki potraw oraz opróżnić kubki i szklanki.

- Namoczyć naczynia z resztkami przypalonych potraw (lub lekko zeszkrobać resztki) przed ich umyciem w urządzeniu.
- Upewnić się, że przedmioty w koszach nie stykają się ze sobą ani się nie zasłaniają. Tylko wtedy woda będzie mogła dotrzeć do wszystkich naczyń.
- Można osobno stosować detergent, płyn nabłyszczający i sól do zmywarek lub tabletki wieloskładnikowe (np. typu „Wszystko w jednym”). Postępować zgodnie ze wskazówkami na opakowaniu.
- Ustawić odpowiedni program dla określonego rodzaju naczyń i stopnia ich zabrudzenia. ECO zapewnia największą efektywność zużycia wody i energii.
- Aby zapobiec osadzeniu się kamienia wewnątrz urządzenia:
  - W razie potrzeby napełnić zbiornik soli.
  - Używać zalecanych dawek detergentu i płynu nabłyszczającego.
  - Sprawdzić, czy bieżący poziom zmiękczenia wody odpowiada twardości wody doprowadzanej do urządzenia.
  - Postępować zgodnie ze wskazówkami zawartymi w rozdziale „**Konserwacja i czyszczenie**”.
- Zawsze używać odpowiedniej ilości detergentu. Użycie niewystarczającej ilości detergentu może skutkować niezadowolającymi efektami zmywania i obecnością osadu lub plam na naczyniach w związku z wysoką twardością wody. Użycie zbyt dużej ilości detergentu przy miękkiej lub zmiękczonej wodzie skutkuje pozostaniem resztek detergentu na naczyniach. Dostosować ilość detergentu do twardości wody. Postępować zgodnie ze wskazówkami podanymi na opakowaniu detergentu.
- Zawsze używać odpowiedniej ilości płynu nabłyszczającego. Niewystarczająca ilość płynu nabłyszczającego powoduje pogorszenie efektów suszenia. Użycie zbyt dużej ilości płynu nabłyszczającego powoduje powstanie niebieskawego nalotu na naczyniach.
- Sprawdzić, czy poziom zmiękczenia wody jest prawidłowy. Jeśli poziom jest zbyt wysoki, zwiększona ilość soli w wodzie może spowodować rdzewienie sztućców.

## 9.2 Stosowanie soli, płynu nabłyszczającego i detergentu

- Należy stosować wyłącznie sól, płyn nabłyszczający i detergent do zmywarek. Inne produkty mogą uszkodzić urządzenie.
- Aby zapewnić optymalne efekty zmywania i suszenia, do twardej i bardzo twardej wody zaleca się stosowanie zwykłego detergentu do zmywarek (proszku, żelu lub tabletek bez dodatkowych składników), płynu nabłyszczającego i soli.
- Detergent w tabletkach nie rozpuszcza się całkowicie w trakcie krótkich programów. Zaleca się stosowanie tabletek przy długich programach, aby zapobiec osadzeniu się detergentu na naczyniach.

## 9.3 Postępowanie w przypadku zaprzestania korzystania z tabletek wieloskładnikowych

Przed rozpoczęciem stosowania oddzielnie dozowanego detergentu, soli i płynu nabłyszczającego należy wykonać poniższe czynności:

1. Ustawić najwyższy poziom zmiękczenia wody.
2. Upewnić się, że zbiornik soli oraz dozownik płynu nabłyszczającego są pełne.
3. Uruchomić program Quick. Nie dodawać detergentu ani nie umieszczać naczyń w koszach.
4. Po zakończeniu programu ustawić stopień zmiękczenia wody odpowiednio do twardości wody doprowadzanej do urządzenia.
5. Wyregulować dozowanie płynu nabłyszczającego.

## 9.4 Przed rozpoczęciem programu

Przed rozpoczęciem programu upewnić się, że:

- Filtry są czyste i prawidłowo zainstalowane.
- Pokrywka zbiornika soli jest mocno dokręcona.
- Ramiona spryskujące nie są zatkane.
- W zmywarce znajduje się sól do zmywarek i płyn nabłyszczający (chyba że stosowane są wieloskładnikowe tabletki z detergentem).
- Ułożenie naczyń i przyborów kuchennych w koszach jest prawidłowe.
- Program jest odpowiedni do danego rodzaju załadunku i stopnia zabrudzenia.
- Użyto odpowiedniej ilości detergentu.

## 9.5 Załadunek koszy

- Należy zawsze używać całej powierzchni kosza.
- Urządzenie można myć wyłącznie w zmywarce.
- Nie myć w urządzeniu przedmiotów wykonanych z drewna, rogu, aluminium, cyny ani miedzi, ponieważ mogą one popękać, odkształcić się,

odbarwić lub ulec innemu uszkodzeniu.

- Nie myć w urządzeniu przedmiotów, które mogą pochłaniać wodę (gąbki, ściereczki).
- Wkłęśle naczynia (kubki, szklanki i miski) układać dnem do góry.
- Upewnić się, że szklane naczynia nie stykają się ze sobą.
- Lekkie elementy umieścić w górnym koszu. Upewnić się, że naczynia nie przemieszczają się swobodnie.
- Sztućce i małe przedmioty należy wkładać do szuflady na sztućce.
- Aby ułatwić wkładanie dużych przedmiotów do dolnego kosza, podnieść górny kosz.
- Przed uruchomieniem programu upewnić się, że ramiona spryskujące mogą się swobodnie obracać.

## 9.6 Opróżnianie koszy

1. Przed wyjęciem naczyń ze zmywarki poczekać, aż wystygną. Gorące naczynia łatwo ulegają uszkodzeniu.
2. Najpierw wyjmować naczynia z dolnego kosza, a potem z górnego.



Po zakończeniu programu na wewnętrznych powierzchniach urządzenia ciągle może pozostawać woda.

# 10. KONSERWACJA I CZYSZCZENIE



### OSTRZEŻENIE!

Przed przystąpieniem do konserwacji bez użycia programu Machine Care należy wyłączyć urządzenie i wyjąć wtyczkę przewodu zasilającego z gniazda elektrycznego.



Upewnić się, że kosz ComfortLift jest pusty i prawidłowo zablokowany w górnym położeniu.



Brudne filtry i zapchane ramiona spryskujące pogarszają efekt zmywania. Należy regularnie sprawdzać te elementy i w razie potrzeby je czyścić.



## 10.1 Machine Care



Machine Care to program, który zapewnia optymalne efekty czyszczenia wnętrza urządzenia. Usuwa osady z kamienia i tłuszczu.

Gdy urządzenie wykryje potrzebę czyszczenia, zaświeci się wskaźnik . Uruchomić program Machine Care, aby wyczyścić wnętrze urządzenia.

## Uruchamianie programu Machine Care

 Przed uruchomieniem programu Machine Care należy oczyścić filtry i ramiona spryskujące.

1. Użyć preparatu odkamieniającego lub czyszczącego przeznaczonego specjalnie do zmywarek. Postępować zgodnie ze wskazówkami na opakowaniu. Nie umieszczać naczyń w koszach.
2. Nacisnąć jednocześnie i przytrzymać  i  przez ok. 3 sekundy.

Zaczną migać wskaźniki  i . Na wyświetlaczu pojawi się czas trwania programu.

3. Zamknąć drzwi urządzenia, aby uruchomić program.

Po zakończeniu programu wskaźnik  zgaśnie

## 10.2 Czyszczenie wnętrza

- Urządzenie, w tym gumową uszczelkę drzwi, należy czyścić miękką wilgotną szmatką.
- Nie używać produktów ściernych, myjek do szorowania, ostrych narzędzi, silnych środków chemicznych, szorstkich myjek ani rozpuszczalników.
- Aby zapewnić wydajność urządzenia, należy co najmniej raz na dwa miesiące stosować środki czyszczące przeznaczone specjalnie do zmywarek. Należy ściśle przestrzegać wskazówek umieszczonych na opakowaniu produktu.
- W celu zapewnienia optymalnych efektów czyszczenia należy uruchomić program Machine Care.

## 10.3 Usuwanie ciał obcych

Po każdym użyciu zmywarki należy sprawdzić filtry i osadnik. Ciała obce (np. kawałki szkła, plastiku, kości lub wykałaczki itp.) powodują zmniejszenie skuteczności zmywania i mogą spowodować uszkodzenie pompy opróżniającej.



### UWAGA!

Jeśli nie można usunąć ciał obcych, należy skontaktować się z autoryzowanym centrum serwisowym.

1. Rozmontować zespół filtrów zgodnie ze wskazówkami zawartymi w tym rozdziale.
2. Usunąć ręcznie wszelkie ciała obce.
3. Zmontować filtry zgodnie ze wskazówkami zawartymi w tym rozdziale.

## 10.4 Czyszczenie obudowy

- Czyścić urządzenie za pomocą wilgotnej szmatki.
- Używać wyłącznie neutralnych detergentów.
- Nie używać produktów ściernych, myjek do szorowania ani rozpuszczalników.

## 10.5 Czyszczenie filtrów

System filtrów składa się z 3 części.

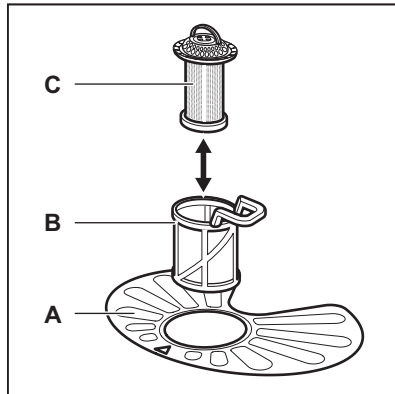

1. Obrócić filtr (B) przeciwnie do ruchu wskazówek zegara i wyjąć go.

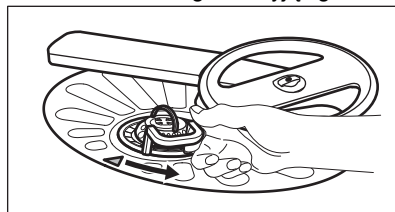

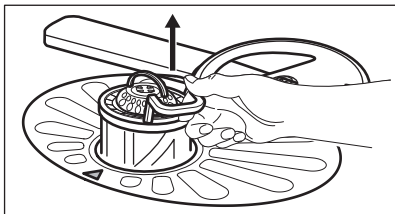

2. Wyjąć filtr (C) z filtra (B).
3. Wyjąć filtr płaski (A).

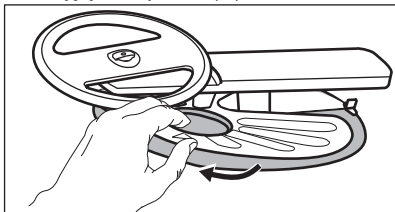

4. Umyć filtry.

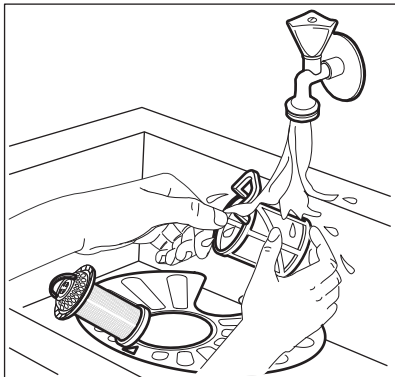

5. Upewnić się, że wokół krawędzi osadnika nie znajdują się resztki żywności ani zanieczyszczenia.
6. Włożyć na miejsce filtr (A). Upewnić się, że jest prawidłowo umieszczony pod 2 prowadnicami.

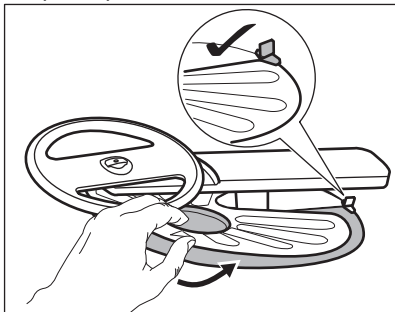

7. Złożyć filtry (B) i (C).

8. Włożyć filtr (B) do filtra płaskiego (A). Obrócić zgodnie z ruchem wskazówek zegara, aż się zablokuje.

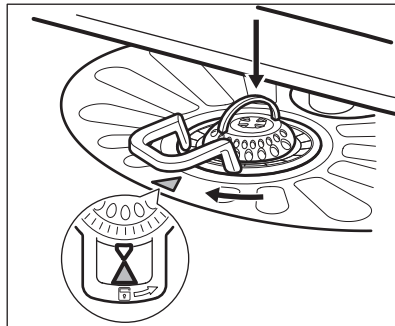

#### UWAGA!

Nieprawidłowe umiejscowienie filtrów może skutkować niezadawalającymi efektami zmywania i uszkodzeniem urządzenia.

## 10.6 Czyszczenie dolnego ramienia spryskującego

Zaleca się regularne czyszczenie dolnego ramienia spryskującego, aby zapobiec zatkaniu znajdujących się w nim otworów.

Niedrożność otworów może być przyczyną niezadawalających efektów zmywania.

1. Aby wyjąć dolne ramię spryskujące, pociągnąć je do góry.

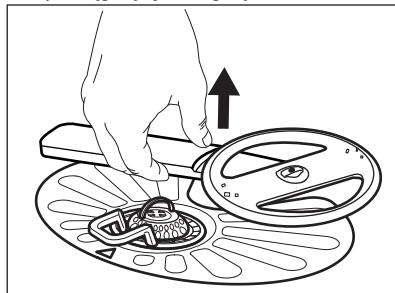

2. Umyć ramię spryskujące pod bieżącą wodą. Za pomocą spiczastego przedmiotu, np. wykałaczki, usunąć zabrudzenia z otworów.



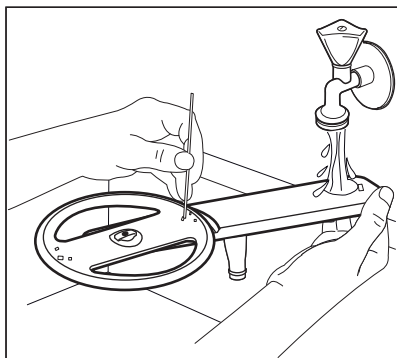

3. Aby z powrotem zamontować ramię spryskujące, wcisnąć je do dołu.

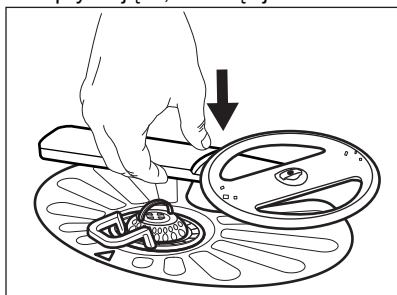

### 10.7 Czyszczenie górnego ramienia spryskującego

Zaleca się regularne czyszczenie górnego ramienia spryskującego, aby zapobiec zatkaniu znajdujących się w nim otworów.

Niedrożność otworów może być przyczyną niezadawalających efektów zmywania.

1. Całkowicie wysunąć górny kosz.
2. Aby wymontować ramię spryskujące z kosza, należy popchnąć je w górę i jednocześnie obrócić zgodnie z ruchem wskazówek zegara.

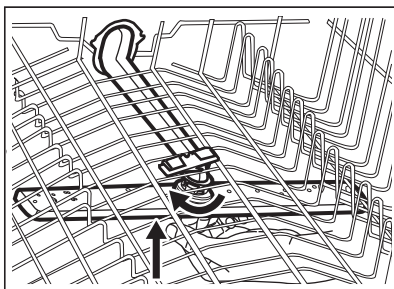

3. Umyć ramię spryskujące pod bieżącą wodą. Za pomocą spiczastego przedmiotu, np. wykałaczki, usunąć zabrudzenia z otworów.

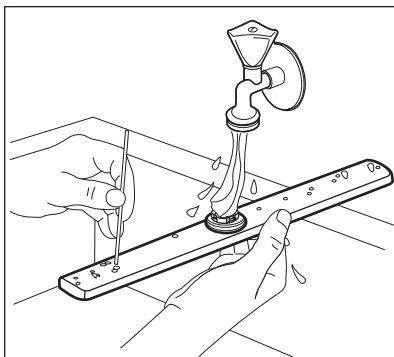

4. Aby ponownie zamontować ramię spryskujące, należy docisnąć je w górę i jednocześnie obrócić przeciwnie do ruchu wskazówek zegara.

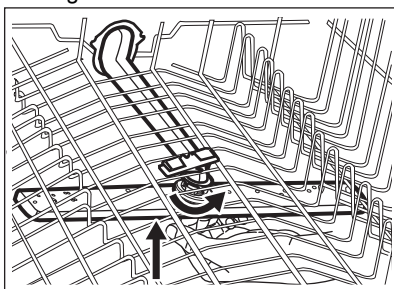

### 10.8 Czyszczenie górnego ramienia spryskującego

Zaleca się regularne czyszczenie górnego ramienia spryskującego, aby zapobiec niedrożności znajdujących się w nim otworów. Niedrożność otworów



może być przyczyną niezadowolających efektów zmywania.

Górne ramię spryskujące znajduje się na górnej ścianie urządzenia. Ramię spryskujące (C) jest zamontowane w rurze dolotowej (A) za pomocą elementu mocującego (B).

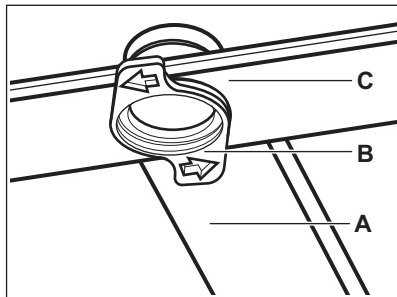

1. Zwolnić ograniczniki po bokach prowadnic przesuwanych szuflady na sztućce i wyciągnąć szufladę.

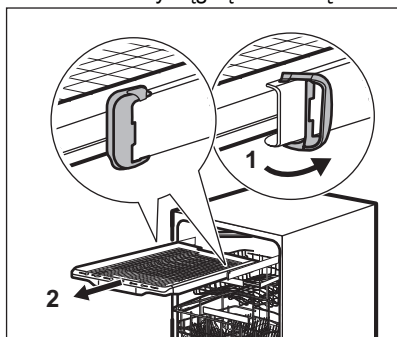

2. Opuścić górny kosz do najniższego położenia, aby ułatwić dostęp do ramienia spryskującego.

3. Aby odłączyć ramię spryskujące (C) od rury dolotowej (A), należy obrócić element mocujący (B) przeciwnie do ruchu wskazówek zegara i pociągnąć ramię spryskujące w dół.
4. Umyć ramię spryskujące pod bieżącą wodą. Za pomocą spiczastego przedmiotu, np. wykałaczki, usunąć zabrudzenia z otworów. Przepłukać otwory wodą, aby usunąć zanieczyszczenia wewnątrz.

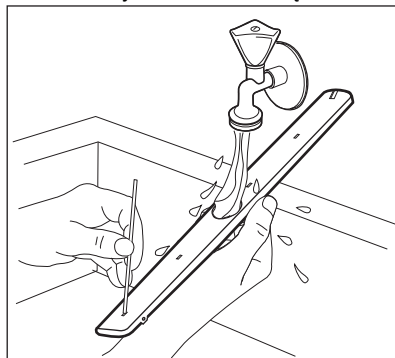

5. Aby z powrotem zainstalować ramię spryskujące (C), włożyć element mocujący (B) do ramienia i przymocować go do rury dolotowej, (A) obracając w prawo. Upewnić się, że element mocujący zatrzasnął się we właściwym miejscu.
6. Założyć szufladę na sztućce na prowadnicę przesuwne i zablokować ograniczniki.

## 11. ROZWIĄZYWANIE PROBLEMÓW



### OSTRZEŻENIE!

Nieprawidłowa naprawa urządzenia może stanowić zagrożenie dla użytkownika. Wszystkie naprawy powinny wykonywać odpowiednio wykwalifikowane osoby.

**Większość występujących problemów można rozwiązać bez potrzeby**

**kontaktowania się z autoryzowanym centrum serwisowym.**

W poniższej tabeli zawarto informacje na temat możliwych problemów.

Po wystąpieniu niektórych problemów na wyświetlaczu pojawia się kod alarmu.

Kod problemu i kod alarmu	Możliwa przyczyna i rozwiązanie
Nie można włączyć urządzenia.	<ul style="list-style-type: none"> <li>• Upewnić się, że wtyczkę przewodu zasilającego podłączono do gniazda elektrycznego.</li> <li>• Upewnić się, że w skrzynce bezpieczników nie ma uszkodzonego bezpiecznika.</li> </ul>
Program się nie uruchamia.	<ul style="list-style-type: none"> <li>• Upewnić się, że zamknięto drzwi urządzenia.</li> <li>• Jeśli wybrano opóźnienie rozpoczęcia programu, należy je anulować lub poczekać do końca odliczania czasu.</li> <li>• Urządzenie regeneruje żywicę wewnątrz zmiękczacza wody. Czas trwania procedury wynosi około 5 minut.</li> </ul>
Urządzenie nie napelnia się wodą. Na wyświetlaczu widoczne jest wskazanie <b>i10</b> albo <b>i11</b> .	<ul style="list-style-type: none"> <li>• Sprawdzić, czy zawór wody jest otwarty.</li> <li>• Upewnić się, że ciśnienie wody nie jest zbyt niskie. W celu uzyskania tych informacji należy skontaktować się z miejscowym zakładem wodociągowym.</li> <li>• Upewnić się, że zawór wody jest drożny.</li> <li>• Upewnić się, że filtr w wężu dopływowym jest drożny.</li> <li>• Upewnić się, że wężyk dopływowy nie jest zagięty lub przygnieciony.</li> </ul>
Urządzenie nie wypompuje wody. Na wyświetlaczu widoczne jest wskazanie <b>i20</b> .	<ul style="list-style-type: none"> <li>• Upewnić się, że syfon umywalki jest drożny.</li> <li>• Upewnić się, że system wewnętrznych filtrów jest drożny.</li> <li>• Upewnić się, że wężyk spustowy nie jest zagięty ani przygnieciony.</li> </ul>
Włączyło się zabezpieczenie przed zalaniem. Na wyświetlaczu widoczne jest wskazanie <b>i30</b> .	<ul style="list-style-type: none"> <li>• Zamknąć zawór wody.</li> <li>• Upewnić się, że urządzenie jest prawidłowo zainstalowane.</li> <li>• Upewnić się, że kosze są załadowane zgodnie z instrukcją obsługi.</li> </ul>
Usterka czujnika wykrywania poziomu wody. Na wyświetlaczu widoczne jest wskazanie <b>i41</b> - <b>i44</b> .	<ul style="list-style-type: none"> <li>• Upewnić się, że filtry są czyste.</li> <li>• Wyłączyć i ponownie włączyć urządzenie.</li> </ul>
Usterka pompy myjącej lub pompy opróżniającej. Na wyświetlaczu widoczne jest wskazanie <b>i51</b> – <b>i59</b> albo <b>i5A</b> – <b>i5F</b> .	<ul style="list-style-type: none"> <li>• Wyłączyć i ponownie włączyć urządzenie.</li> </ul>
Temperatura wody w urządzeniu jest zbyt wysoka lub wystąpiła usterka czujnika temperatury. Na wyświetlaczu widoczne jest wskazanie <b>i61</b> albo <b>i69</b> .	<ul style="list-style-type: none"> <li>• Upewnić się, że temperatura doprowadzanej wody nie przekracza 60°C.</li> <li>• Wyłączyć i ponownie włączyć urządzenie.</li> </ul>

Kod problemu i kod alarmu	Możliwa przyczyna i rozwiązanie
<p>Usterka techniczna urządzenia. Na wyświetlaczu widoczne jest wskazanie <b>iC0</b> albo <b>iC3</b>.</p>	<ul style="list-style-type: none"> <li>• Wyłączyć i ponownie włączyć urządzenie.</li> </ul>
<p>Poziom wody w urządzeniu jest zbyt wysoki. Na wyświetlaczu widoczne jest wskazanie <b>iF1</b>.</p>	<ul style="list-style-type: none"> <li>• Wyłączyć i ponownie włączyć urządzenie.</li> <li>• Upewnić się, że filtry są czyste.</li> <li>• Upewnić się, że wąż spustowy jest zainstalowany na odpowiedniej wysokości nad podłogą. Zapoznać się z instrukcją instalacji.</li> </ul>
<p>Urządzenie wielokrotnie przerywa i wznawia pracę.</p>	<ul style="list-style-type: none"> <li>• Jest to normalne zjawisko. Zapewnia to optymalne efekty zmywania i oszczędność energii.</li> </ul>
<p>Program trwa za długo.</p>	<ul style="list-style-type: none"> <li>• Jeśli wybrano opcję opóźnienia rozpoczęcia programu, należy ją anulować lub poczekać do końca odliczania czasu.</li> <li>• Włączenie opcji powoduje wydłużenie czasu trwania programu.</li> </ul>
<p>Wyświetlany czas trwania programu jest inny niż w tabeli wartości eksploatacyjnych.</p>	<ul style="list-style-type: none"> <li>• Patrz tabela wartości zużycia w rozdziale „<b>Wybór programu</b>”.</li> </ul>
<p>Pozostały czas do zakończenia programu pokazywany na wyświetlaczu wydłuża się i przeskakuje niemal do końca programu.</p>	<ul style="list-style-type: none"> <li>• Nie świadczy to o usterce. Urządzenie działa prawidłowo.</li> </ul>
<p>Niewielki wyciek z drzwi urządzenia.</p>	<ul style="list-style-type: none"> <li>• Urządzenie nie jest wypoziomowane. Poluzować lub dokręcić regulowane nóżki (jeśli dotyczy).</li> <li>• Drzwi urządzenia nie są wyśrodkowane względem komory. Wyregulować tylną nóżkę (jeśli dotyczy).</li> </ul>
<p>Występują problemy z zamknięciem drzwi urządzenia.</p>	<ul style="list-style-type: none"> <li>• Urządzenie nie jest wypoziomowane. Poluzować lub dokręcić regulowane nóżki (jeśli dotyczy).</li> <li>• Naczynia wystają z koszy.</li> </ul>
<p>Drzwi urządzenia otwierają się podczas cyklu zmywania.</p>	<ul style="list-style-type: none"> <li>• Funkcja AirDry jest włączona. Funkcję można wyłączyć. Patrz „<b>Ustawienia podstawowe</b>”.</li> </ul>
<p>Grzechotanie lub stukanie dochodzące z wnętrza urządzenia.</p>	<ul style="list-style-type: none"> <li>• Naczynia nie są prawidłowo rozłożone w koszach. Należy zapoznać się z broszurą dotyczącą załadunku koszy.</li> <li>• Upewnić się, że ramiona spryskujące obracają się swobodnie.</li> </ul>

Kod problemu i kod alarmu	Możliwa przyczyna i rozwiązanie
Urządzenie wyzwała automatyczny wyłącznik.	<ul style="list-style-type: none"> <li>• Wydajność prądowa instalacji jest niewystarczająca do jednoczesnego zasilania wszystkich włączonych urządzeń. Należy sprawdzić parametry zasilania w gniazdku oraz wartość graniczną prądu automatycznego wyłącznika lub wyłączyć jedno z urządzeń.</li> <li>• Wewnętrzna usterka układu elektrycznego urządzenia. Skontaktować się z autoryzowanym centrum serwisowym.</li> </ul>

Po sprawdzeniu urządzenia należy wyłączyć i włączyć urządzenie. Jeśli problem wystąpi ponownie, należy skontaktować się z autoryzowanym centrum serwisowym.

Jeśli wystąpi kod alarmu nieopisany w tabeli należy skontaktować się z autoryzowanym centrum serwisowym.





#### OSTRZEŻENIE!



Nie zaleca się korzystać z urządzenia do czasu całkowitego rozwiązania problemu. Odłączyć urządzenie od zasilania i nie podłączać go ponownie do czasu upewnienia się, że działa poprawnie.

Numer PNC znajduje się na tabliczce znamionowej na drzwiach urządzenia. Numer PNC można również sprawdzić na panelu sterowania.

Przed sprawdzeniem numeru PNC należy upewnić się, że urządzenie jest w trybie wyboru programu.

1. Nacisnąć jednocześnie i przytrzymać  i  AUTO Sense przez ok. 3 sekundy.

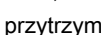
Na wyświetlaczu pojawi się numer PNC urządzenia.

2. Aby anulować wyświetlanie numeru PNC, należy nacisnąć jednocześnie i przytrzymać  i  AUTO Sense przez co najmniej 3 sekundy.

Urządzenie powróci do trybu wyboru programów.

## 11.1 Kod numeru produktu (PNC)

Kontaktując się z autoryzowanym centrum serwisowym, należy podać kod numeru produktu danego urządzenia.

## 11.2 Efekty zmywania i suszenia są niezadowolające

Problem	Możliwa przyczyna i rozwiązanie
Niezadowolające efekty zmywania.	<ul style="list-style-type: none"> <li>• Należy zapoznać się z punktami „<b>Codzienne użytkowanie</b>”, „<b>Wskazówki i porady</b>” oraz z ulotką dotyczącą załadunku kosza.</li> <li>• Użyć programu zapewniającego bardziej intensywny cykl zmywania.</li> <li>• Włączyć opcję ExtraPower, aby zapewnić lepsze efekty zmywania w ramach wybranego programu.</li> <li>• Wyczyścić ramię spryskujące i filtr. Patrz punkt „<b>Konserwacja i czyszczenie</b>”.</li> </ul>

Problem	Możliwa przyczyna i rozwiązanie
<p>Niezadowolające efekty suszenia.</p>	<ul style="list-style-type: none"> <li>• Naczynia pozostawały za długo w zamkniętym urządzeniu. Włączyć funkcję AirDry, która powoduje automatyczne otwarcie drzwi i zapewnia lepsze efekty suszenia.</li> <li>• Nie ma płynu nabłyszczającego lub dozowana jest jego niewystarczająca ilość. Napełnić dozownik płynu nabłyszczającego lub ustawić wyższy poziom dozowania.</li> <li>• Przyczyną może być jakość płynu nabłyszczającego.</li> <li>• Należy zawsze stosować płyn nabłyszczający, nawet w przypadku stosowania tabletek wieloskładnikowych.</li> <li>• Przedmioty z tworzywa sztucznego mogą wymagać wytarcia ściereczką.</li> <li>• Program nie obejmuje fazy suszenia. Patrz punkt „Przegląd programów”.</li> </ul>
<p>Na szklankach i naczyniach widać białawe smugi lub niebieskawy nalot.</p>	<ul style="list-style-type: none"> <li>• Za dużo płynu nabłyszczającego. Zmniejszyć dozowanie płynu nabłyszczającego.</li> <li>• Użyto za dużo detergentu.</li> </ul>
<p>Na szklankach i naczyniach widać plamy i osuszanie wody.</p>	<ul style="list-style-type: none"> <li>• Ilość uwolnionego płynu nabłyszczającego jest niewystarczająca. Zwiększyć dozowanie płynu nabłyszczającego.</li> <li>• Przyczyną może być jakość płynu nabłyszczającego.</li> </ul>
<p>Wnętrze urządzenia jest mokre.</p>	<ul style="list-style-type: none"> <li>• Nie jest to usterka urządzenia. Wilgoć skrapla się na ścianach urządzenia.</li> </ul>
<p>Nadmiar piany podczas zmywania.</p>	<ul style="list-style-type: none"> <li>• Stosować detergent przeznaczony do zmywarek.</li> <li>• Użyć detergentu innego producenta.</li> <li>• Nie płukać wstępnie naczyń pod bieżącą wodą.</li> </ul>
<p>Ślady rdzy na sztućcach.</p>	<ul style="list-style-type: none"> <li>• W wodzie używanej do zmywania jest za dużo soli. Patrz punkt „Zmiękczaczy wody”.</li> <li>• Umieszczono razem sztućce ze srebra i stali nierdzewnej. Nie umieszczać blisko siebie sztućców ze srebra i stali nierdzewnej.</li> </ul>
<p>Po zakończeniu programu w dozowniku znajdują się pozostałości detergentu.</p>	<ul style="list-style-type: none"> <li>• Tabletkę z detergentem zablokowała się w dozowniku i woda nie wypłukała jej.</li> <li>• Woda nie wypłukała detergentu z dozownika. Należy sprawdzić, czy ramiona spryskujące mogą się obracać i są drożne.</li> <li>• Sprawdzić, czy przedmioty w koszach nie uniemożliwiają otworzenia pokrywy dozownika detergentu.</li> </ul>
<p>Nieprzyjemny zapach w urządzeniu.</p>	<ul style="list-style-type: none"> <li>• Patrz punkt „Czyszczenie wnętrza”.</li> <li>• Uruchomić program Machine Care ze środkiem odkamieniającym lub produktem do czyszczenia zmywarek.</li> </ul>

Problem	Możliwa przyczyna i rozwiązanie
Osad z kamienia na naczyniach, w komorze zmywarki i po wewnętrznej stronie jej drzwi.	<ul style="list-style-type: none"> <li>• Poziom soli jest niski; sprawdzić wskaźnik poziomu soli.</li> <li>• Pokrywka zbiornika soli jest poluzowana.</li> <li>• Woda doprowadzana do urządzenia jest twarda. Patrz punkt „<b>Zmiękczacze wody</b>”.</li> <li>• Użyć soli i ustawić regenerację zmiękczacza wody także w przypadku stosowania tabletek wieloskładnikowych. Patrz punkt „<b>Zmiękczacze wody</b>”.</li> <li>• Uruchościć program Machine Care ze środkiem odkamieniającym do zmywarek.</li> <li>• Jeśli osadzanie się kamienia utrzymuje się, należy wyczyścić urządzenie odpowiednimi detergentami.</li> <li>• Spróbować użyć innego detergentu.</li> <li>• Skontaktować się z producentem detergentu.</li> </ul>
Matowe, odbarwione lub wyszczerbione naczynia.	<ul style="list-style-type: none"> <li>• Upewnić się, że w urządzeniu zmywane są tylko przedmioty, które można myć w zmywarce.</li> <li>• Ostrożnie wkładać i wyjmować naczynia z koszy. Należy zapoznać się z broszurą dotyczącą załadunku koszy.</li> <li>• Delikatne naczynia należy umieszczać w górnym koszu.</li> <li>• Włączyć opcję GlassCare, która zapewnia specjalną ochronę szklanych i delikatnych naczyń.</li> </ul>



Patrz punkt „**Przed pierwszym użyciem**”, „**Codzienna eksploatacja**” lub „**Wskazówki i porady**” w celu zapoznania się z innymi możliwymi przyczynami.

## 12. DANE TECHNICZNE

Wymiary	Szerokość/wysokość/głębokość (mm)	596 / 818 - 898 / 550
Podłączenie elektryczne <sup>1)</sup>	Napięcie (V)	220 - 240
	Częstotliwość (Hz)	50
Ciśnienie doprowadzanej wody	bar (minimalne i maksymalne)	0.5 - 8
	MPa (minimalne i maksymalne)	0.05 - 0.8
Dopływ wody	Zimna lub ciepła woda <sup>2)</sup>	maks. 60°C
Pojemność	Komplety nakryć:	14

<sup>1)</sup> Inne wartości podano na tabliczce znamionowej.

<sup>2)</sup> Jeżeli ciepła woda pochodzi z alternatywnych źródeł energii (np. z kolektorów słonecznych), można użyć jej do zasilania urządzenia, aby zmniejszyć zużycie energii.

## 12.1 Łącze do bazy danych UE EPREL

Kod QR znajdujący się na etykiecie z oznaczeniem klasy energetycznej, którą dołączono do urządzenia, zawiera łącze do strony internetowej umożliwiającej rejestrację urządzenia w bazie danych EU EPREL. Należy zachować etykietę z oznaczeniem klasy energetycznej wraz instrukcją obsługi i innymi dokumentami dostarczonymi wraz z urządzeniem w celu ewentualnego wykorzystania w przyszłości.

Informacje o wydajności urządzenia można znaleźć w bazie danych UE EPREL, korzystając z łącza <https://eprel.ec.europa.eu> i podając nazwę modelu oraz numer produktu, które można znaleźć na tabliczce znamionowej urządzenia. Patrz rozdział „Opis urządzenia”.

Więcej szczegółowych informacji na temat etykiety z oznaczeniem klasy energetycznej można znaleźć na stronie [www.theenergylabel.eu](http://www.theenergylabel.eu).

## 13. OCHRONA ŚRODOWISKA

Materiały oznaczone symbolem  należy poddać utylizacji. Opakowanie urządzenia włożyć do odpowiedniego pojemnika w celu przeprowadzenia recyklingu. Należy zadbać o ponowne przetwarzanie odpadów urządzeń elektrycznych i elektronicznych, aby chronić środowisko naturalne oraz

ludzkie zdrowie. Nie wolno wyrzucać urządzeń oznaczonych symbolem  razem z odpadami domowymi. Należy zwrócić produkt do miejscowego punktu ponownego przetwarzania lub skontaktować się z odpowiednimi władzami miejskimi.

[www.electrolux.com/shop](http://www.electrolux.com/shop)



117852010-A-022021

