

LNC7ME32X1

DA Fryser - Køleskab

NO Fryser - Kjøleskap

HU Fagyasztó - Hűtőszekrény

BG Хладилник - Фризер

Bruugsvejledning

Bruksanvisning

Felhasználói kézikönyv

Инструкции за Употреба

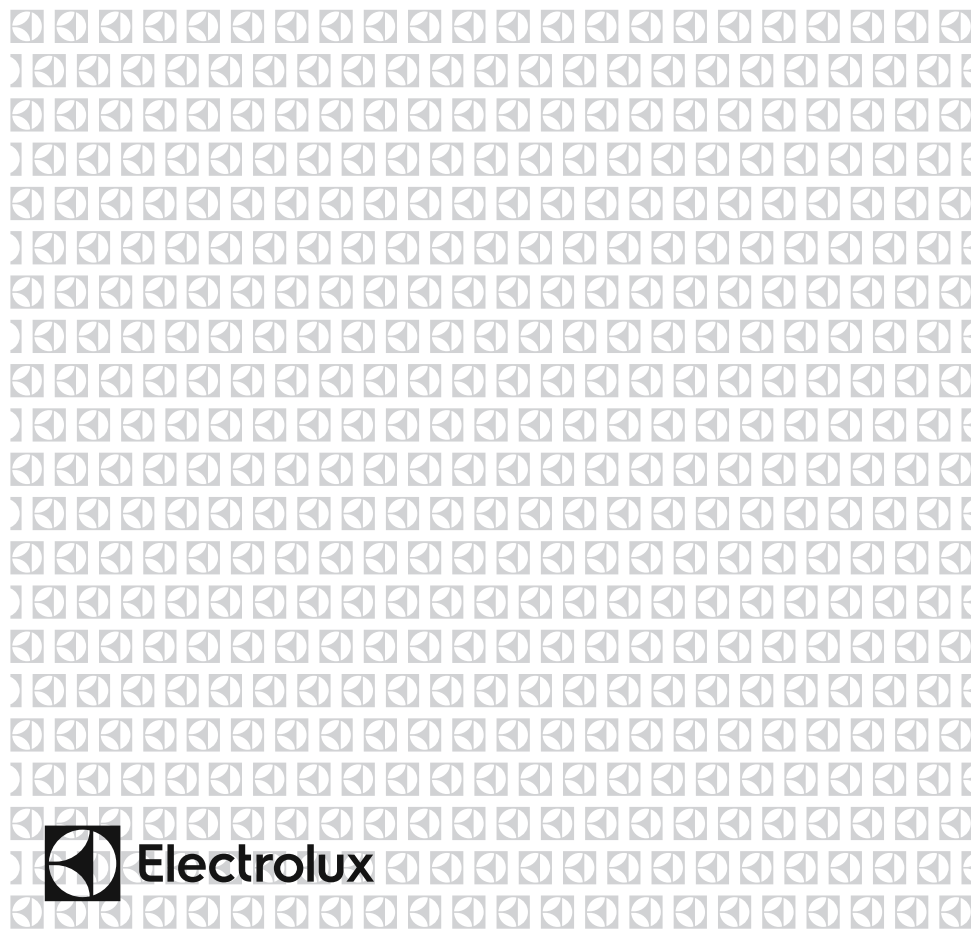

Electrolux



DA	BRAND	Advarsel; Risiko for brand/brændbare materialer
NO	BRANN	Advarsel: Risiko for brann / brennbare materialer
HU	TŰZ	Figyelmeztetés; Tűzveszélyes / gyúlékony anyagok
BG	ПОЖАР	Предупреждение; Риск от пожар/запалими материали

INDHOLD

FØR BRUG AF APPARATET	4
Generelle advarsler	4
Sikkerhedsadvarsler	8
Montering og brug af køleskabet	9
Før køleskabet tages i brug	9
BRUGERVEJLEDNING	10
Information om den nye generation af køleteknologi	10
Display og betjeningspanel	11
Betjening af dit køle-/fryseskab	11
Indstilling af fryserens temperatur	11
Indstilling af køleskabets temperatur	11
Superfrystilstand	11
Åben dør-alarm	12
Advarsler om temperaturjusteringer	12
Vigtige installationsanvisninger	12
Temperaturindikator	13
Tilbehør	13
Isterningbakke	13
Fryseboksen	14
Ekstra kølerum	14
Luftfugtighedsregulator	14
CustomFlex	15
ANBRINGELSE AF FØDEVARER	16
Køleskabsrum	16
Fryserrum	16
RENGØRING OG VEDLIGEHOLDELSE	19
Afrimning	20
FORSENDELSE OG REPOSITIONERING	20
Hvis døren skal vendes	20
INDEN MAN RINGER TIL SERVICECENTRET	20
Råd om energibesparelser	23
APPARATETS DELE OG RUMMENE	25

DEL- 1. FØR BRUG AF APPARATET

Generelle advarsler

⚠ ADVARSEL: Sørg for at der er tilstrækkeligt plads omkring apparatet til at sikre fri luftcirkulation.

⚠ ADVARSEL: Brug ikke spidse eller skarpe genstande til at fremskynde afrimningsprocessen.

⚠ ADVARSEL: Brug ikke andre elektriske apparater inden i køle-/fryseskabet

⚠ ADVARSEL: Undgå at beskadige kølekredsløbet.

⚠ ADVARSEL: Monter apparatet i henhold til producentens anvisninger for at undgå skade på apparatet eller personskade.

⚠ ADVARSEL: Ved placering af apparatet skal det sikres, at netledningen ikke klemmes eller beskadiges.

⚠ ADVARSEL: Placer ikke flere transportable stikdåser eller transportable strømforsyninger bag på apparatet.

⚠ Hvis dit apparat anvender R600a som kølemiddel - du kan finde oplysninger om dette på etiketten på køleren - skal du være forsigtig under transport og montage for at forhindre, at apparatets køleelementer bliver beskadiget. Selvom R600a er et miljøvenlig og naturlig gas, så er den eksplosiv, og i tilfælde af en lækage som følge af en skade på køleelementerne, skal du flytte køleskabet fra åben ild eller varmekilder og ventilere rummet, hvor apparatet er placeret, i et par minutter.

- Undgå beskadigelse af kølekredsløbet ved transport og montering af køleskabet.
- Undlad at opbevare sprængstoffer, såsom spraydåser med brændbare drivgasser, i dette apparat.
- Apparatet er beregnet til husholdningsbrug og lignende anvendelsesområder, såsom;

- personalekøkkener i butikker, kontorer og andre arbejdsmiljøer
 - gårde og af gæster på hoteller, moteller og andre boligmiljøer
 - bed and breakfast-lignende miljøer
 - catering og lignende anvendelsesområder uden for detailhandlen
- Hvis stikkontakten ikke passer til køleskabets stik, skal det udskiftes af producenten, en servicetekniker eller lignende kvalificerede personer for at undgå fare.
 - Apparatet må ikke anvendes af personer (inklusive børn), som er fysisk, mentalt eller synsmæssigt hæmmede eller som mangler erfaring og viden, medmindre de er blevet instrueret i brug af maskinen af en person, som har ansvaret for deres sikkerhed. Børn skal overvåges for at sikre, at de ikke leger med apparatet.
 - Dit køleskab er udstyret med et specielt jordstik. Dette stik skal bruges med en speciel stikdåse med jordforbindelse på 16 ampere eller 10 ampere afhængigt af, hvor produktet sælges. Hvis du ikke har en sådan stikdåse i dit hjem, skal du have en autoriseret elektriker til at installere en.
 - Dette apparat kan betjenes af børn på 8 år og ældre og personer som er fysisk, mentalt eller synsmæssigt hæmmede eller uden erfaring eller viden på området, såfremt de holdes under opsyn og er blevet instruerede i sikker håndtering af apparatet samt forstår farerne forbundet hermed. Børn må ikke lege med apparatet. Børn må ikke udføre rengøring og vedligeholdelse uden opsyn.
 - Børn fra 3 til 8 år må lægge varer i og tage varer ud af køleapparater. Børn forventes ikke at udføre rengøring eller vedligeholdelse af apparatet. Meget små børn (0-3 år) forventes ikke at bruge apparater. Mindre børn (3-8

år) forventes ikke at kunne bruge apparater på sikker vis, medmindre det sker under supervision. Større børn (8-14 år) og sårbare personer kan bruge apparater sikkert, når de superviseres og har fået den nødvendige vejledning i brugen af apparatet. Meget sårbare personer forventes ikke at bruge apparater på sikker vis, medmindre det sker under supervision.

- Hvis ledningen er beskadet, skal den udskiftes af producenten, en servicetekniker eller lignende kvalificerede personer for at undgå fare.
- Dette apparat er ikke beregnet til brug i højder over 2000 m.

Følg disse instruktioner for at undgå fødevarerkontaminering:

- Hvis døren holdes åben i længere tid, kan det medføre, at temperaturen i apparatets rum øges væsentligt.
- Rengør hyppigt overflader, der kan komme i kontakt med fødevarer, og tilgængelige afløbssystemer.
- Opbevar rå kød og rå fisk i egnede beholdere i køleskabet, så disse fødevarer ikke kommer i kontakt med eller drypper på andre fødevarer.
- Fryserum med to stjerner er beregnet til opbevaring af på forhånd nedfrosne fødevarer, opbevaring eller fremstilling af dessertis og isterninger.
- Rum med én, to og tre stjerner er ikke egnede til nedfrysning af friske fødevarer.
- Hvis køleapparatet skal stå tomt i længere perioder, skal det slukkes, afrimes, rengøres og tørres, og døren lades åben for at undgå, der dannes skimmel i apparatet.

Service

- Kontakt det autoriserede servicecenter for at få repareret apparatet. Brug kun originale reservedele.
- Vær opmærksom på, at reparation på egen hånd eller reparation, som udføres af en ikke-professionel reparatør, kan have konsekvenser for sikkerheden og kan gøre garantien ugyldig.
- Følgende reservedele vil være tilgængelige 7 år efter, at modellen er taget ud af produktion: termostater, temperatursensorer, printplader, lyskilder, dørhåndtag, dørhængsler, bakker og kurve.
- Bemærk, at nogle af disse reservedele kun er tilgængelige for professionelle reparatører, og at det ikke er alle reservedele, der er relevante for alle modeller.
- Dørpakninger vil være tilgængelige i 10 år efter, at modellen er taget ud af produktion.

Gamle og ude af drift køleskabe

- Hvis dit gamle køleskab har en lås, så ødelæg eller fjern låsen inden bortskaffelse, da børn ellers kan blive fanget inde i køleskabet og forårsage en ulykke.
- Gamle køleskabe og frysere indeholder isolationsmateriale og kølemidler med CFC. Undgå derfor at skade miljøet, når du kasserer dit gamle køleskab.

Bortskaffelse af din gamle maskine

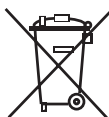

Dette symbol på produktet eller dets emballage indikerer, at produktet ikke må bortskaffes som almindeligt husholdningsaffald. Det bør i stedet afleveres på dertil indrettede genbrugspladser, som tager imod elektrisk og elektronisk udstyr. Ved korrekt bortskaffelse af produktet er du med til at forhindre de negative miljø- og sundhedsmæssige påvirkninger, der ellers vil opstå i forbindelse med forkert bortskaffelse af produktet. Du kan få mere detaljerede oplysninger om genanvendelse af dette produkt ved at kontakte din kommune, lokale genbrugsplads eller forhandleren, hvor du købte produktet.

Bemærk:

- Læs venligst brugsvejledningen før montering og brug af apparatet. Vi er ikke ansvarlige for skader opstået på grund af forkert brug.
- Følg alle instruktionerne som står på dit køleapparat og i brugsvejledningen, og gem denne vejledning på et sikkert sted for at løse problemer, der kan opstå i fremtiden.
- Dette apparat er fremstillet til brug i almindelige husholdninger, og det må kun bruges i huset og til de angivne formål. Det er ikke egnet til kommerciel eller fælles brug. En sådan anvendelse vil medføre, at garantien på apparatet annulleres, og vores virksomhed vil ikke være ansvarlig for de tab, der vil opstå.
- Dette apparat er beregnet til brug i husholdninger og er kun egnet til køling / opbevaring af fødevarer. Det er ikke egnet til kommerciel eller fælles brug og/eller til opbevaring af andre varer end fødevarer. Vores virksomhed er ikke ansvarlig for tab, der vil opstå som følge af utilsigtet brug.

Sikkerhedsadvarsler

- Brug ikke flere stikkontakter eller forlængerledninger
- Brug ikke beskadigede, ødelagte eller gamle stik.
- Undlad at trække, bøje eller beskadige ledningen.



- Brug ikke en stikadapter.
- Dette apparat er beregnet til brug af voksne. Lad ikke børn lege med apparatet eller hænge på døren.
- Undgå at sætte stikket i eller tage stikket ud af stikkontakten med våde hænder for at forhindre elektrisk stød!
- Anbring ikke glasflasker eller dåser med drikkevarer i fryseren. Flasker eller dåser kan eksplodere.

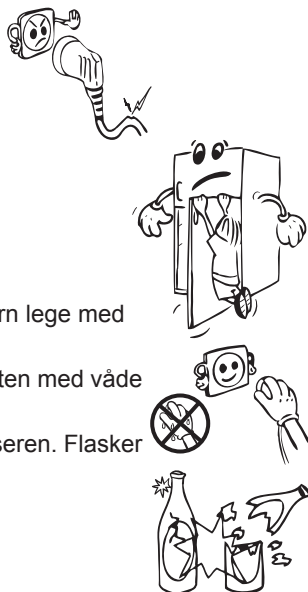

- Anbring ikke sprængfarlige eller brandfarlige stoffer i dit køleskab for din egen sikkerhed. Anbring drikkevarer med høj alkoholmængde lodret, og luk dem tæt i køleskabet.
- Undgå at røre ved isen når du tager is ud som er lavet i fryseren. Isen kan forårsage forfrysninger og/eller snitsår.
- Rør ikke ved frose varer med våde hænder! Undlad at spise is eller isterninger umiddelbart efter at de er blevet taget ud af fryseren!



Montering og brug af køleskabet

Før du begynder at bruge din fryser i brug, bør du være opmærksom på følgende punkter:

- Driftsspændingen for køleskabet er 220-240 V ved 50 Hz.
- Vi påtager os ikke ansvar for skader der opstår på grund af manglende jordforbindelse.
- Placér køleskabet på et sted, hvor det ikke vil blive udsat for direkte sollys.
- Apparatet skal placeres minimum 50 cm væk fra komfurer, gasovne og varmekilder, og bør placeres minimum 5 cm væk fra elektriske ovne.
- Køleskabet må aldrig bruges udendørs eller udsættes for regn.
- Når dit køleskab er placeret ved siden af en dybfryser, bør der være minimum 2 cm mellem dem for at forhindre fugtdannelse på ydersiden.
- Placér ikke noget på køleskabet, og placér køleskabet på et passende sted, så der er minimum 15 cm frirum omkring det.
- De forreste ben er justerbare og bør indstilles i en passende højde for at give køleskabet mulighed for at operere stabilt og ordentligt. Du kan justere benene ved at dreje dem med uret (eller i den modsatte retning). Dette skal gøres, før der lægges madvarer i køleskabet.
- Før køleskabet tages i brug, skal alle dele vaskes i varmt vand med en teskefuld natron og derefter skylles med rent vand og tørres. Anbring alle delene efter rengøring.
- Undgå at genfryse optøede frostvarer. Dette kan medføre sundhedsmæssige problemer, som f.eks. madforgiftning.
- Undgå at tildække køleskabet med stof. Dette påvirker dit køleskabs ydeevne.
- Fastgør inventaret i køleskabet under transport for at forhindre beskadigelse af inventaret.
- Indstil afstandsmåleren (delen med sorte vinger på bagsiden) ved at dreje det 90° som vist i figuren, for at forhindre at kondensatoren rører ved væggen.
- Køleskabet bør placeres op mod en væg med en friafstand på højst 75 mm.

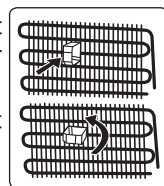

Før køleskabet tages i brug

- Når køleskabet tages i brug første gang eller efter transport, skal det stå i en oprejst position i 3 timer inden det tilsluttes strømmen, for at sikre optimalt brug. Ellers kan du beskadige kompressoren.
- Køleskabet kan godt lugte lidt når det tages i brug første gang; luften vil fortage sig når køleskabet påbegynder nedkøling.

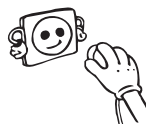

DEL- 2. BRUGERVEJLEDNING

Information om den nye generation af køleteknologi

Kølefryseskabe med den nye generation køleteknologi har et anderledes fungerende system end statiske kølefryseskabe. I almindelige kølefryseskabe trænger fugtig luft ind i fryseren, og vanddamp fra madvarerne fryser til is i fryseafdelingen. For at smelte denne is, med andre ord afrime, skalkølefryseskabet være slukket. For at holde madvarerne kolde under afrimningsperioden skal brugeren skal opbevare madvarerne andetsteds, og brugeren skal fjerne den resterende is.

Situationen er helt anderledes i fryseafdelinger udstyret med den nye generation af køleteknologi. Ved hjælp af ventilatoren blæses kold, tør luft igennem fryseafdelingen. Som følge af den kolde luft, som blæses igennem fryseafdelingen - selv i mellemrummene mellem hylderne - bliver madvarerne nedfrosset jævnt og korrekt. Og der vil ikke dannes is.

Inddelingen af køleafdelingen vil være næsten den samme som i fryseafdelingen. Luften fra ventilatoren øverst i køleafdelingen nedkøles mens den passerer gennem hullet bag luftkanalen.. Samtidigt blæses luft ud gennem hullerne i luftkanalen, så det lykkes at gennemføre køleprocessen i køleafdelingen. Hullerne i luftkanalen er designet til en ligelig fordeling af luft i hele afdelingen.

Da der ikke passerer luft mellem fryse- og køleafdelingerne, vil lugte ikke blandes.

Som følge heraf vil dit kølefryseskab med den nye generation af køleteknologi være nemt at bruge, og det giver dig masser af plads og et æstetisk udseende.

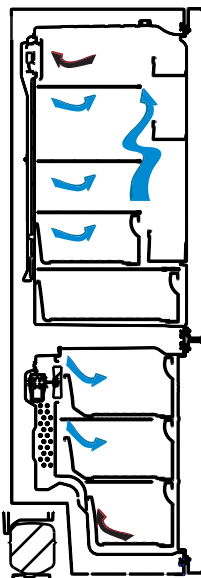

Display og betjeningspanel

Brug af betjeningspanelet

1. Aktiverer indstilling af fryseren.
2. Aktiverer indstilling af køleskabet.
3. Skærm med fryserens indstillede værdi.
4. Skærm med køleskabets indstillede værdi.
5. Symbol for sparetilstand.
6. Symbol for superfrys.
7. Symbol for alarm.

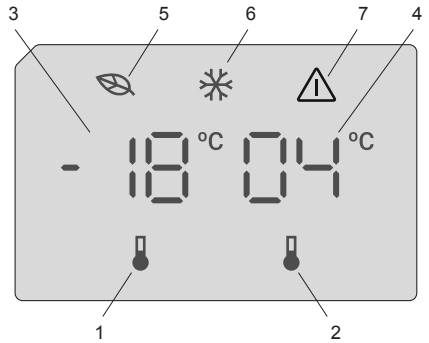

Betjening af dit køle-/fryseskab

Når du har tilsluttet produktet vises alle symboler i 2 sekunder. Fryserens indledende temperatur på -18 °C vises på indikatoren for justering af fryseren, mens køleskabets indledende temperatur på $+4\text{ °C}$ vises på indikatoren for justering af køleskabet.

Indstilling af fryserens temperatur

- Fryserens indledende temperatur er sat til -18 °C .
- Tryk én gang på knappen til indstilling af fryseren.
Første gang du trykker på knappen, vises den senest indstillede temperatur på skærmen.
- Når du trykker på denne knap, sænkes temperaturen tilsvarende.
- Hvis du fortsætter med at trykke på knappen, starter temperaturindstillingen forfra fra -16 °C .

BEMÆRK: Økotilstanden aktiveres automatisk, når fryserummets temperatur indstilles til -18 °C .



Indstilling af køleskabets temperatur

- Køleskabets indledende temperatur er sat til $+4\text{ °C}$.
- Tryk én gang køleknappen.
- Når du trykker på denne knap, sænkes temperaturen tilsvarende.
- Hvis du fortsætter med at trykke på knappen, starter temperaturindstillingen forfra fra $+8\text{ °C}$.

Superfrystilstand

Formål

- Til nedfrysning af en stor mængde mad, der ikke kan være på hurtigfrys-hylden.
- Til nedfrysning af tilberedte madvarer.
- Til hurtig nedfrysning af friske madvarer, så de bevarer friskheden.

Sådan anvendes

Aktivér superfrystilstanden ved at trykke på knappen til indstilling af fryserens temperatur og holde den nede i 3 sekunder. Når superfrystilstanden er valgt, tændes indikatorens symbol for superfrys og maskinen bipper for at bekræfte, at tilstanden er slået til.



I superfrystilstand:

- Køleskabets temperatur kan justeres. I sådanne tilfælde fortsætter superfrystilstanden.
- Sparetilstanden kan ikke vælges.
- Superfrystilstanden annulleres på samme måde, som den aktiveres.

Bemærkninger:

- Den maksimale mængde af friske madvarer (i kilo), som kan fryses inden for 24 timer, er angivet på apparatets etiket.
- Aktivér superfrystilstanden 3 timer inden du lægger friske madvarer i fryseren, for at udnytte apparatets ydeevne og frysekapacitet fuldt ud.



Superfrystilstanden annulleres automatisk efter 24 timer, eller når fryserens sensortemperatur falder til under -32 °C.

Åben dør-alarm

Hvis køleskabsdøren står åben i mere end to minutter, vil apparatet bippe.

Advarsler om temperaturjusteringer

- Det anbefales, at du ikke bruger dit kølefryseskab i temperaturer, der er koldere end 10°C.
- Temperaturindstillinger skal foretages i overensstemmelse med hyppigheden af døråbninger, mængden af mad opbevaret i køleskabet og temperaturen, der omgiver dit køleskab.
- Dit køleskab skal være i brug op til 24 timer i forhold til den omgivende temperatur uden afbrydelse efter at være blevet tændt, for at sikre, at det er helt afkølet. Undlad at åbne døre i kølefryseskabet, og undlad at stille madvarer ind i denne periode.
- En 5 minutters forsinkelsesfunktion er anvendt for at undgå beskadigelse af kompressoren i dit køleskab, når du tager stikket ud og sætter det i igen efter et strømafbud. Køleskabet begynder at fungere normalt efter 5 minutter.
- Dit kølefryseskab er designet til at fungere i de omgivelsernes temperaturintervaller, som er angivet i standarderne i følge klimaklassen som det fremgår af oplysningsmærkatet. Vi anbefaler, at køleskabet ikke bruges uden for de angivne temperaturværdigrænser for at sikre en effektiv køling.
- Dette apparat er designet til brug ved en omgivende temperatur i et område mellem 10 °C og 43 °C.

Klimaklasse	Omgivende temperatur °C
T	Mellem 16 og 43 (°C)
ST	Mellem 16 og 38 (°C)
N	Mellem 16 og 32 (°C)
SN	Mellem 10 og 32 (°C)

Vigtige installationsanvisninger

Dette apparat er udviklet til at fungere i ekstreme rumtemperaturer (op til 43 °C) og er udviklet med Freezer Shield-teknologi, der sikrer, at de frosne varer ikke tør op, selvom rumtemperaturen falder ned til -15 °C. Så du kan installere apparatet i et uopvarmet rum uden at skulle bekymre dig om, at maden i fryseren går til. Når rumtemperaturen igen er normal, kan du fortsætte med at bruge apparatet som sædvanlig.

Temperaturindikator

For at hjælpe dig med at indstille dit kølefryseskab har vi udstyret det med en temperaturindikator monteret på det koldeste sted.

For bedre opbevaring af maden i dit kølefryseskab, især på det koldeste sted, skal du sikre dig, at meddelelsen "OK" vises på temperaturindikatoren. Hvis "OK" ikke vises, betyder det, at temperaturen er ikke indstillet korrekt

Det kan være svært at se indikatoren, så sørg for, at den er korrekt oplyst. Hver gang temperaturindstillingen ændres, skal du vente til at temperaturen inde i skabet har stabiliseret sig, før du fortsætter, hvis det er nødvendigt, med en ny temperaturindstilling. Du skal ændre indstillingen af temperaturheden gradvist og vente mindst 12 timer, før du tjekker igen og evt. igen ændrer temperaturindstillingen.



BEMÆRK: Efter gentagne åbninger (eller langvarig åbning) af døren eller efter indlægning af friske fødevarer i kølefryseskabet er det normalt, at angivelsen "OK" ikke vises i temperaturindstillingsindikatoren. Hvis der er en unormal ophobning af iskristaller (nederste væg i skabet) i køleskabsrummet eller fordampere (overbelastet skab, høj rumtemperatur, hyppige dørabninger), så sæt temperaturindstillingen på en lavere stilling, indtil kompressoren opnår perioder med standsning igen.

Opbevar maden i det koldeste område af køleskabet.



Din mad bliver opbevaret bedre, hvis du sætter den i det mest passende køleområde. Det koldeste område er lige oven over grøntsagsskuffen.

Følgende symbol angiver det koldeste område i køleskabet.

For at være sikker på, at have en lav temperatur i dette område skal du sørge for, at hylden ligger på niveau med dette symbol, som vist i illustrationen.

Den øvre grænse for det koldeste område er angivet ved den nederste side af mærkatet (pilens spids). Den øverste hyld i det koldeste område skal ligge på samme niveau som pilespiden. Det koldeste område ligger under dette niveau.

Da disse hylder kan tages ud, så sørg for, at de altid er på samme niveau med zonegrænserne som beskrevet på mærkaterne for at garantere temperaturen i området.

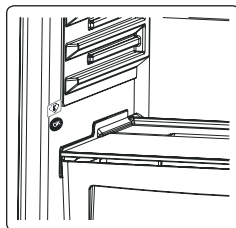

Tilbehør

Isterningbakke

- Fyld isbakken med vand og placer den i fryserummet.
- Når vandet er blevet til is, kan du vride bakken som vist herunder, for at få fat i isterningerne.

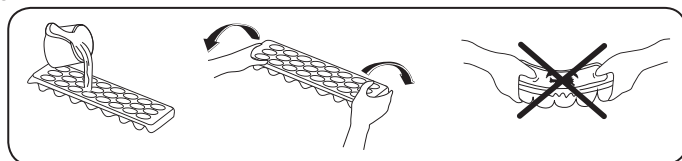

Fryseboksen

Fryseboksen er til fødevarer, der let skal kunne nås.

Sådan tages fryseboksen ud;

- Træk boksen så langt ud som muligt
- Løft den forreste del af boksen og træk boksen ud.



Udfør den samme funktion, blot i modsat rækkefølge for at sætte boksen på plads igen.



Bemærk: Tag altid fat i håndtaget, når boksen skal ind eller ud.

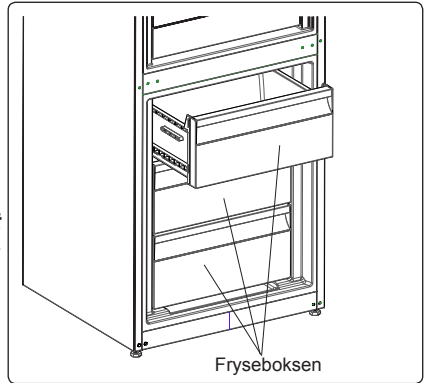

Ekstra kølerum

Ideelt til opbevaring af pålæg og ost, der bevarer smag og konsistens. Skuffen, som kan trækkes ud, har en temperatur, som er lavere end temperaturen i resten af køleskabet, takket være den aktive cirkulering af kold luft.

Udtagning af svalehylden

- Træk svalehylden mod dig selv selv ved at lade den glide frem på rillerne.
- Træk svalehylden op af rillen for at fjerne hylden.

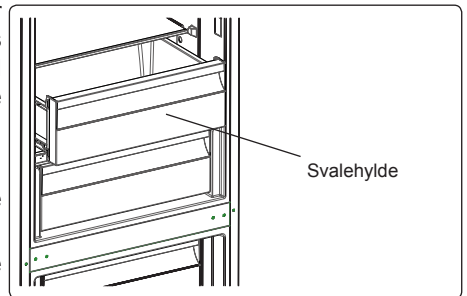

Luffugtighedsregulator

Når fugtighedsregulatoren er i sin lukkede position, giver det mulighed for, at frisk frugt og grøntsager kan opbevares længere.

Hvis grøntsagsrummet er helt fyldt op, skal friskhjulet, som findes på forsiden af grøntsagsrummet, åbnes. Ved hjælp af dette bliver luften i grøntsagsrummet og fugtighedsgraden reguleret, og holdbarheden forlænges.

Hvis du opdager kondens på glashylden, kan du indstille fugtighedsregulatoren til sin åbne position.

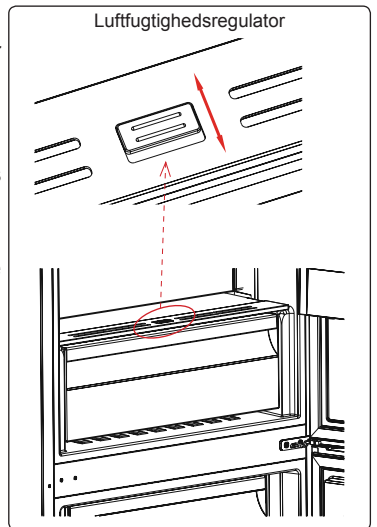

CustomFlex

CustomFlex® giver dig mulighed for at indrette køleskabet, så det passer til dine behov. Indvendigt i døren er der opbevaringsplads og beholdere, som kan flyttes rundt, så du kan tilpasse rummet efter dine behov. Beholderne kan endda tages ud af køleskabet, så du nemmere kan komme til.

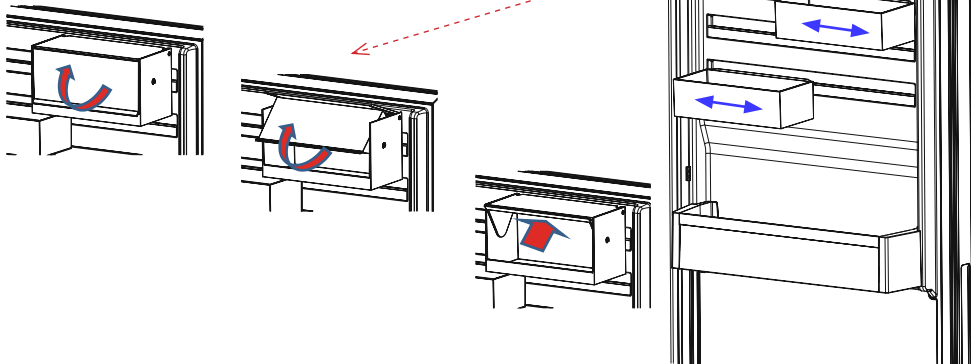

- Låget på CustomFlex-opbevaringsbeholderen kan åbnes ved, at man trækker det i pilens retning.
- Låget lukkes ved, at man trækker det i den modsatte retning.

Billeder og tekstbeskrivelser i afsnittet om tilbehør kan variere alt efter model af apparatet.

DEL- 3. ANBRINGELSE AF FØDEVARER

Køleskabsrum

- For at reducere fugt og deraf følgende stigning i frost må du aldrig placere væsker i ulukkede beholdere i køleskabet. Frost har tendens til at koncentrere sig i de koldeste dele af fordampere og med tiden vil kræve hyppigere afrimning.
- Placer aldrig varm mad i køleskabet. Varm mad skal have lov til at afkøle ved stuetemperatur og bør være indrettet til at sikre tilstrækkelig luftcirkulation i køleskabet.
- Intet bør røre ved bagvæggen, da det vil medføre frost og pakkerne kan klæbe til bagvæggen. Åbn ikke køleskabsdøren for ofte.
- Arranger kød og rensede fisk (indpakket i emballage eller ark af plast), som du vil bruge i 1-2 dage, i den nederste del af køleskabet (over grøntsagsskuffen), da dette er den koldeste del vil sikre de bedste opbevaringsforhold.
- Du kan sætte frugter og grøntsager i grøntsagsskuffen uden emballage.

Der er blevet udviklet følgende anbefalinger for placering og opbevaring af fødevarer i kølerummet.

Mad	Maksimal Opbevaringstid	Hvor skal det placeres i køleskabet
Frugter og grøntsager	1 uge	Grøntsagsbeholder
Kød og fisk	2 - 3 dage	Pakket ind i plastikfolie, poser eller i en kødbeholder (på glashylden)
Frisk ost	3 - 4 dage	På den særlige hylde i lågen
Smør og margarine	1 uge	På den særlige hylde i lågen
Produkter på flaske mælk og yoghurt	Indtil udløbsdato anbefalet af producenten	På den særlige hylde i lågen
Æg	1 måned	I æggehylde
Tilberedt mad	2 dage	Alle hylder

BEMÆRK: Kartofler, løg og hvidløg bør ikke opbevares i køleskabet.

Fryserrum

- Brug fryserrummet i dit køleskab til opbevaring af frostvarer i længere tid og til produktion af isterninger.
- For at opnå optimalt brug af fryserrummet, brug kun glashylderne for den øvre- og mellemdelen. For bunddelen, brug da nederste kurv.
- Undgå at placere mad til nedfrysning ved siden af frosne fødevarer.
- Mad som skal nedfryses (kød, hakkekød, fisk, etc.) bør deles op i tilpas små portioner så man sikrer, at de bliver brugt på én gang.
- Undgå at genfryse optøede fødevarer. Det kan medføre sundhedsfare såsom madforgiftning.
- Undgå at lægge varme måltider i fryseren før de køler af. Det ville medføre forrådnelse af de andre frosne fødevarer.
- Når du køber frostvarer, så sørg for at de blev frosset ned under de rette betingelser og at indpakningen ikke er ødelagt.

- Når frostvarer skal opbevares, bør opbevaringsanvisninger på indpakningen følges. Hvis der ikke er angivet noget, bør maden spises hurtigst muligt.
- Frostvarer bør transporteres uden at blive forurenede og bør placeres på hylden til hurtig nedfrysning hurtigst muligt. Undgå at bruge hylderne i lågen til nedfrysning.
- Hvis der kom fugt ind i den frosne fødevareremballage og den har en fæl lugt, kan det betyde at maden er blevet opbevaret under forkerte betingelser og er rådnet. Undgå at købe denne slags fødevarer!
- Holdbarhedsdatoen på frostvarer afhænger af den omgivende temperatur, hyppigheden af åbning og lukning af låger, termostatindstillingerne, fødevarerens type og tiden mellem indkøb af fødevarer og efterfølgende placering i fryseren. Følg altid instruktionerne på emballagen og overskrid aldrig den angivne maksimale holdbarhed.
- Undgå at åbne lågen til dybfryseren ved længerevarende strømafbrydelser. Jo højere omgivende temperatur, desto lavere opbevaringstid. Undgå at genfryse dine fødevarer ved længerevarende strømafbrydelser, og spis fødevarerne hurtigst muligt.

Bemærk; hvis du ønsker at åbne fryseren igen umiddelbart efter lukning af fryserdøren, vil den kunne åbnes nemt. Dette er ganske normalt. Efter at have nået ligevægts tilstand vil døren kunne åbnes nemt.

Vigtig bemærkning:

- *Frosne fødevarer, når optøet, skal tilberedes ligesom friske fødevarer. Hvis de ikke er tilberedt efter at være optøet, må de ALDRIG frysnes igen.*
- Smagen af nogle krydderier, der findes i færdigretter (anis, basilika, brøndkarse, eddike, assorterede krydderier, ingefær, hvidløg, løg, sennep, timian, merian, sort peber, etc.), ændres, og de får en stærk smag, når de opbevares i en lang periode. Derfor bør den frosne mad tilføjes lille mængde af krydderier eller det ønskede krydderi skal tilsættes efter maden er blevet optøet.
- Opbevaringsperioden af fødevarer afhænger af det anvendte fedtstof. De egnede fedtstoffer er margarine, kalvefedt, olivenolie og smør, og de uegnede olier er jordnøddolie og svinefedt.
- Maden i flydende form skal indefrysnes i plastbeholdere og andre fødevarer skal nedfrysnes i plastfolie eller poser.

Der er blevet udviklet følgende anbefalinger for placering og opbevaring af fødevarer i fryserummet.

Kød og fisk	Forberedelse	Maksimal Opbevaringstid (måned)
Steak	Indpakning i folie	6 - 8
Lammekød	Indpakning i folie	6 - 8
Kalvesteg	Indpakning i folie	6 - 8
Kalvetern	Små stykker	6 - 8
Lammetern	I stykker	4 - 8
Hakket kød	I indpakninger uden brug af krydderier	1 - 3
Fjerkræsindvolde (stykker)	I stykker	1 - 3
Pølse/salami	Bør pakkes ind selv hvis der er en membran omkring den	
Kylling og kalkun	Indpakning i folie	4 - 6
Gås og and	Indpakning i folie	4 - 6
Hjortevildt, kanin, vildsvin	I 2,5 kgs portioner og som filetter	6 - 8

Kød og fisk	Forberedelse	Maksimal Opbevaringstid (måned)
Ferskvandsfisk (laks, karpe, ørred, Siluroidea)	Efter indvolde og skæl er blevet fjernet, vask og tør fisken; skær eventuelt hoved og hale af.	2
Mager fisk; aborre, pighvar, flynder		4.
Fede fisk (tun, makreller, blåbars, ansjoser)		2 - 4
Skaldyr	Renset og i poser	4 - 6
Kaviar	I det indpakning, aluminium eller i en plastikbeholder	2 - 3
Snegl	I saltvand, aluminium eller i en plastikbeholder	3



Bemærk: Efter optøning bør frossent kød tilberedes ligesom fersk kød . Hvis kødet ikke tilberedes efter optøning, må det ALDRIG nedfryses igen.

Frugter og grøntsager	Forberedelse	Maksimal Opbevaringstid (måned)
Haricots verts og bønner	Vask og skær i mindre stykker og blancher i kogende vand	10 – 13
Bønner	Fjern bælgens, vask og blancher i kogende vand	12
Kål	Vask og blancher i kogende vand	6 - 8
Gulerod	Vask og skær i skiver og blancher i kogende vand	12
Peber	Fjern stilkens, skær i to stykker, fjern kernerne og blancher i kogende vand	8 - 10
Spinat	Vask og blancher i kogende vand	6 - 9
Blomkål	Bryd i mindre stykker, fjern stilkens og lad det ligge i vand med en smule citronsaft i et stykke tid	10 – 12
Aubergine	Skær i 2 cm-stykker efter vask	10 – 12
Majs	Vask og opbevar på kolben eller skær majskerne fra	12
Æble og pære	Skræl og skær i mindre stykker	8 - 10
Abrikos og fersken	Skær i to stykker og fjern stenen	4 - 6
Jordbær og brombær	Vask og pil	8 - 12
Tilberedte frugter	Tilsæt 10% af sukkeret i beholderen	12
Blomme, kirsebær, surbær	Vask og pil	8 - 12

Mejeriprodukter	Forberedelse	Maksimal Opbevaringstid (måned)	Opbevaringsforhold
Pakke (homogeniseret) mælk	I egen emballage	2 - 3	Ren mælk - i egen emballage
Oste - undtagen hvid ost	I skiver	6 - 8	Original emballage kan bruges til kortvarig opbevaring Bør pakkes i folie til længerevarende opbevaring
Smør, margarine	I egen emballage	6	

	Maksimal Opbevaringstid (måneder)	Optøningstid ved stuetemperatur (timer)	Optøningstid i ovn (minutter)
Brød	4 - 6	2 - 3	4-5 (220-225 °C)
Kiks	3 - 6	1 - 1,5	5-8 (190-200 °C)
Kager	1 - 3	2 - 3	5-10 (200-225 °C)
Pie	1 - 1,5	3 - 4	5-8 (190-200 °C)
Filodej	2 - 3	1 - 1,5	5-8 (190-200 °C)
Pizza	2 - 3	2 - 4	15-20 (200 °C)

DEL- 4. RENGØRING OG VEDLIGEHOLDELSE



Sørg for at fjerne stikket fra stikkontakten inden rengøring af køleskabet.



Undlad at rengøre køleskabet ved at vand på det.



Brug aldrig brændbare, sprængfarlige eller ætsende stoffer såsom fortynder, gas eller syre til rengøring.



- Du kan tørre inder- og ydersiderne af med en blød klud eller en svamp med varmt sæbevand.

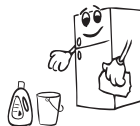

- Tag delene ud én ad gangen, og rengør dem med sæbevand. De må ikke vaskes i opvaskemaskine.



- Du bør rengøre kondensatoren med en kost mindst to gange om året, for at sikre energibesparelse og øge effektiviteten.



Sørg for at dit køleskab ikke er tilsluttet stikkontakten under rengøring.

Afrimning

- Din fryser sørger for automatisk afrimning. Vandet, som er dannet som et resultat af afrimning, passerer gennem vandindsamlingstud, strømmer ind i fordampningsbeholder bag dit køleskab, og fordamper af sig selv derinde.
- Sørg for at stikket er taget ud af stikkontakten før rengøring af fordampningsbeholderen på køleskabet.
- Tag fordampningsbeholderen ud ved at fjerne skruerne som angivet. Rengør med sæbevand i henhold til specifikke tidsintervaller. Det vil undgå lugtdannelse.

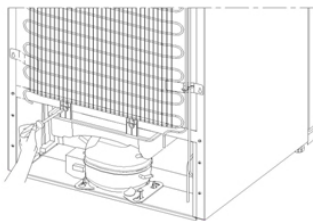

Udskiftning af LED lys

Hvis dit køleskab har LED lys, bedes du kontakte en serviceagent, da dette kun må udskiftes af en autoriseret servicetekniker.

Bemærk: Antal og placering LED-strengene kan variere i forskellige modeller.

DEL- 5. FORSENDELSE OG REPOSITIONERING

- Original emballage og flamingo kan gemmes til brug ved transport (valgfrit).
- Fastspænd køleskabet med tykke remme, bånd eller stærke snore og følg transportvejledningen på indpakningen ved transport.
- Fjern bevægelige dele (hylde, tilbehør, grøntsagsbeholdere, etc.) eller fastspænd dem med remme i køleskabet for at sikre mod stød under omplacering og transport.

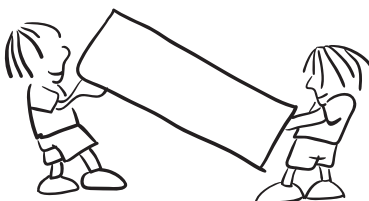

Bær køleskabet i oprejst position.

Hvis døren skal vendes

- Det er ikke muligt at ændre åbningsretningen på køleskabets dør, hvis dørhåndtagene er installeret fra forsiden af døren.
- Det er muligt at ændre åbningsretningen på fryserens dør i modeller uden håndtag.
- Hvis dørens åbningsretning skal ændres, bør du kontakte den nærmeste autoriserede servicetekniker for at få den ændret.

DEL- 6. INDEN MAN RINGER TIL SERVICECENTRET

Kontroller advarsler;

Dit køleskab advarer dig, hvis temperaturerne i køleskabet og fryseren er på forkert niveau eller hvis det opstår et problem med apparatet.

FEJLTYPPE	BETYDNING	HVORFOR	DET SKAL DU GØRE
E01	Sensoradvarsel		Kontakt service hurtigst muligt for at få assistance.
E02			
E03			
E06			
E07			

FEJLTYPPE	BETYDNING	HVORFOR	DET SKAL DU GØRE
E08	Advarsel om lav spænding	Strømforsyningen til apparatet er faldet til under 170 V.	<p>- Dette er ikke en fejl på apparatet, men er en fejlmeddelelse, som er med til at forhindre skade på kompressoren.</p> <p>- Spændingen skal øges til det påkrævede niveau</p> <p>Hvis denne advarsel fortsætter, skal en autoriseret tekniker tilkaldes.</p>
E09	Fryserummet er ikke koldt nok	Dette kan forekomme efter længere strømafbrydelse.	<p>1. Indstil fryserens temperatur til en koldere værdi, eller indstil den til superfrys. Dette bør fjerne fejlkoden, når den påkrævede temperatur er nået. Hold dørene lukket for forkorte den tid, det tager at nå den korrekte temperatur.</p> <p>2. Fjern eventuelle varer, der er tøet op, mens denne fejl stod på. De kan bruges inden for kort tid.</p> <p>3. Læg ikke ferske madvarer i fryserummet, før den korrekte temperatur er nået, og fejlen ikke længere forekommer.</p> <p>Hvis denne advarsel fortsætter, skal en autoriseret tekniker tilkaldes.</p>
E10	Kølerummet er ikke koldt nok	<p>Dette kan forekomme hvis:</p> <ul style="list-style-type: none"> - Der har været længere strømafbrydelse. - Der er sat varm mad i køleskabet. 	<p>1. Indstil køleskabets temperatur til en koldere værdi, eller indstil den til superkøling. Dette bør fjerne fejlkoden, når den påkrævede temperatur er nået. Hold dørene lukket for forkorte den tid, det tager at nå den korrekte temperatur.</p> <p>2. Tøm placeringen ved den forreste del af luftkanalhullerne, og undgå at placere madvarer tæt på sensoren.</p> <p>Hvis denne advarsel fortsætter, skal en autoriseret tekniker tilkaldes.</p>
E11	Kølerummet er for koldt	Diverse	<p>1. Kontrollér, om Superkølningstilstand er aktiveret</p> <p>2. Vælg en lavere temperatur til kølerummet</p> <p>3. Kontrollér, om ventilationshullerne har fri passage og ikke er tilstoppede</p> <p>Hvis denne advarsel fortsætter, skal en autoriseret tekniker tilkaldes.</p>

Hvis Deres køleskab ikke fungerer ordentligt, tjek følgende før De kontakter en elektriker, for at spare tid og penge.

Hvis køleskabet ikke fungerer;

- Er der strømafbrydelse?
- Er ledningen indsat korrekt i stikkontakten?
- Er sikringen i sikringsgruppen som køleskabet tilsluttet, eller er hovedsikringen sprunget?
- Er der nogen fejl i stikkontakten? For at undersøge dette, prøv at tilslutte køleskabet i en stikkontakt som med sikkerhed virker.

Hvis køleskabet ikke kører tilstrækkeligt;

- Er temperaturen indstillet korrekt?
- Åbnes køleskabets døre ofte og efterlades køleskabet åbent i længere tid?
- Er køleskabets døre lukket korrekt?
- Har du sat en skål eller mad i køleskabet, så den kommer i kontakt med bagvæggen og forhindrer luftcirkulationen?
- Er køleskabet overfyldt?
- Er der tilstrækkelig afstand mellem dit køleskab og bag- og sidevægge?
- Er den omgivende temperatur inden for intervallet af værdier, der er angivet i betjeningsvejledningen?

Hvis maden i køleskabet er i afkølet for meget

- Er temperaturen indstillet korrekt?
- Er der mange fødevarer for nylig sat inde i fryseren? Hvis ja, kan dit køleskab køle maden i køleskabet for meget, da det vil køre i længere tid for at køle disse fødevarer.

Hvis køleskabet larmer for meget;

For at opretholde det indstillede kølniveau, kan kompressoren aktiveres fra tid til anden. Støj fra dit køleskab på dette tidspunkt er normal og skyldes dens funktion. Når den ønskede køling er nået, vil lyde reduceres automatisk. Hvis støjen fortsætter;

- Er apparatet stabil? Er ben justeret?
- Er der noget bag køleskabet?
- Er det hylder eller service på hylderne, der vibrerer? I det tilfælde skal du omplacere hylder og/eller service.
- Er der genstande oven på køleskabet, der vibrerer?

Normal støj;

Støj af revnet is:

- Under automatisk afrimning.
- Når apparatet afkøles eller opvarmes (på grund af udvidelse af apparatets materiale).

Korte knæklyde: Høres, når termostaten tænder/slukker kompressoren.

Støj fra kompressor (normal motorstøj): Denne støj indebærer, at kompressoren kører normalt. Kompressor kan forårsage mere støj for en kort tid, når den aktiveres.

Boblende støj og stænklyd: Denne støj forårsages af strømmen af kølemidlet i rørene i systemet.

Vandgennemstrømning støj: Normal lyd af vand, der strømmer til fordampningsbeholderen under afrimning. Denne støj kan høres under afrimning.

Luftblæser støj (normal blæserstøj): Denne støj kan høres i No-Frost køleskab under normal drift af systemet på grund af luftcirkulation.

Hvis fugten opbygges inde i køleskabet;

- Er maden pakket ordentligt? Blev beholdere tørret af, før de blev lagt i køleskabet?
- Åbnes køleskabets døre ofte? Fugtighed i rummet kommer i køleskabet, når dørene åbnes. Fugtighed opbygges hurtigere, når du åbner dørene oftere, især hvis luftfugtigheden i rummet er høj.

Hvis døren ikke åbnes og lukkes korrekt;

- Bliver åbning og lukning af døren forhindret af madpakker?
- Er dørafdelinger, hylde og skuffer placeret korrekt?
- Er dørpakninger brudt eller revet?
- Er dit køleskab på en plan overflade?

Hvis kanterne på køleskabets kabinet ved døren er varme;

Især om sommeren (varmt vejr) kan overfladerne ved samlinger blive varmere under driften af kompressoren, dette er normalt.

VIGTIGE BEMÆRKNINGER:

- Kompressorens beskyttelsesfunktion vil blive aktiveret ved pludselige strømafbrydelser eller hvis apparatet tages ud af stikkontakten, fordi gassen i kølesystemet ikke er blevet helt stabiliseret. Køleskabet vil genstarte efter 5 minutter, der er intet at bekymre sig om.
- Hvis køleskabet ikke skal bruges i længere tid (f.eks. i sommerferien), så tag stikket ud af stikkontakten. Køleskabet rengøres iht. Del 4, og døren efterlades åben for at forhindre fugt og lugt.
- Hvis problemet fortsætter efter at du har fulgt alle instruktionerne ovenfor, skal du kontakte den nærmeste autoriserede serviceudbyder.
- Apparatet du har købt er beregnet til brug i hjemmet og kan kun bruges i hjemmet og til de angivne formål. Det er ikke egnet til kommerciel eller fælles brug. Hvis forbrugeren bruger apparatet på en uhensigtsmæssig måde som er i strid med dette, understreges det at producenten samt forhandleren ikke kan holdes ansvarlige for reparationer eller fejl inden for garantiperioden.

Råd om energibesparelser

1. Monter apparatet i et køligt, godt ventileret rum, men ikke i direkte sollys og ikke i nærheden af en varmekilde (radiator, komfur.. etc). Brug ellers en isoleringsplade.
2. Lad varm mad og drikkevarer køle ned uden for apparatet.
3. Når du skal optø frosne madvarer, anbring dem i køleskabet. Den lave temperatur af de frosne fødevarer vil bidrage til at køle kølerummet, når de optør. Dette bidrager til energibesparelser. Hvis frostvarer lægges uden for, er det spild af energi.
4. Drikkevarer og våde madvarer skal være tildækkede. Ellers vil luftfugtigheden stige i apparatet. Dette medfører til, at arbejdstiden bliver længere. Ydermere vil tildækning af drikkevarer og våde madvarer bevare duft og smag.
5. Når du placerer mad- og drikkevarer, hold apparatets dør åben så kort som muligt.

6. Sørg for at holde lågende til de forskellige temperaturodelinger af apparatet lukket (grøntsagsskuffe, nedfryser ... etc.).
7. Dørpakningen skal være ren og bøjelig. Hvis pakningen bliver slidt, kan du udskifte pakningen, hvis den er aftagelig. Hvis pakningen ikke er aftagelig, skal du udskifte lågen.
8. Sparetilstand/standardindstilling bevarer friske og frosne fødevarer og sparer samtidig energi.
9. Rum til ferske fødevarer (køleskab): Den mest effektive energianvendelse sikres, når skufferne er indsat i bunden af køleskabet, og hylderne er jævnt fordelt. Placeringen af beholderne i døren påvirker ikke energiforbruget.
10. Fryserum (fryser): Fryserens indvendige indretning er den, der sikrer det mest effektive energiforbrug.
11. Undlad at fjerne kuldeakkumulatorerne fra frysekurven (hvis de forefindes).

DEL- 7. APPARATETS DELE OG RUMMENE

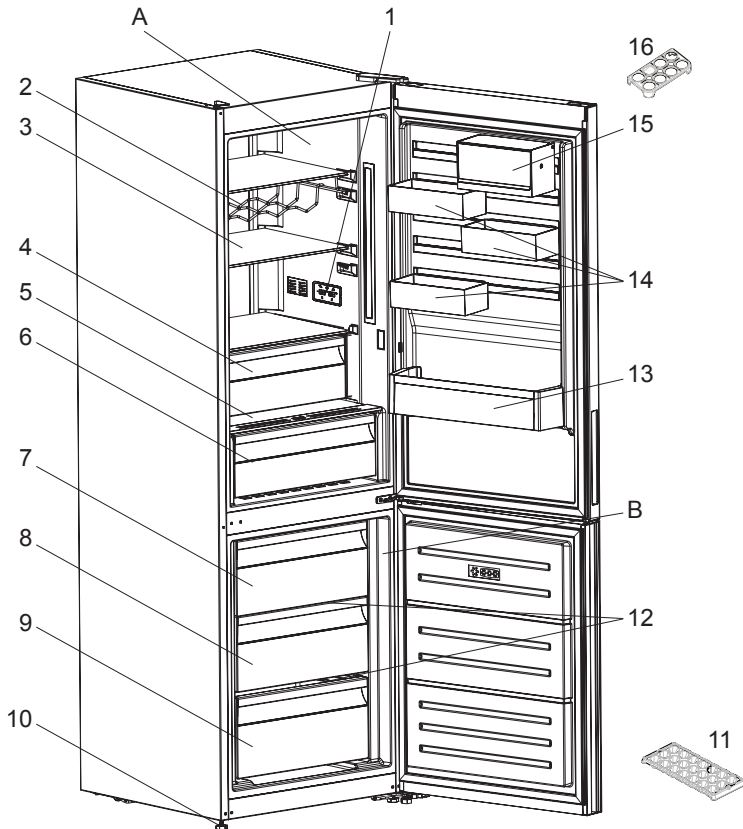

Denne præsentation er kun for at give oplysninger om dele af apparatet. Delene kan variere afhængigt af apparatets model.

A) Køleafdelingen

B) Fryserafdelingen

1) Display og betjeningspanel

2) Vinhylde *

3) Køleskabshylder

4) Svaleskab *

5) Låg til frugt- og grøntsagsskuffen

6) Frugt- og grøntsagsskuffe

7) Kurv til fryserens øvre del

8) Kurv til fryserens midterste del

9) Kurv til fryserens nederste del

10) Justeringsfødder

11) Isbakke

12) Glashylder til fryser

13) Flaskehylde

14) CustomFlex

15) CustomFlex med låg

16) Æggeholder

* Ikke i alle modeller

INNHold

FØR DU BRUKER APPARATET	27
Generelle advarsler	27
Sikkerhetsadvarsler	31
Installere og bruke kjøleskapet ditt.....	32
Før du bruker kjøleskapet ditt.....	32
DE FORSKJELLIGE FUNKSJONENE OG MULIGHETENE	33
Informasjon om siste generasjons kjøleteknologi.....	33
Display og kontrollpanel	34
Bruke kombiskapet.....	34
Innstilling av frysertemperatur	34
Innstilling av kjøleskapstemperatur	34
Superfrysemodus	34
Funksjonen for åpen dør-alarm.....	35
Advarsler om justeringer av temperatur	35
Temperaturindikator.....	35
Tilbehør	36
Isterningsbrett	36
Fryseboks.....	36
Ekstra kjølerom	37
Fuktighetsregulator	37
CustomFlex	38
ORGANISERE MATVARENE I APPARATET	39
Kjøleskapskammer	39
Frysekammer	39
VASKING OG VEDLIKEHOLD	42
Avising.....	43
FRAKT OG REPOSISJONERING	43
Reposisjonere døren	43
FØR DU RINGER ETTER SERVICE	44
Tips for energisparing.....	47
DELENE TIL APPARATET OG KAMMERENE	48

DEL - 1. FØR DU BRUKER APPARATET

Generelle advarsler

! ADVARSEL: Hold ventileringsåpninger, i apparatets kabinett eller i den innebygde strukturen, fri for hindringer.

! ADVARSEL: Ikke bruk mekaniske enheter eller andre måter for å akselerere avisningsprosessen, annet enn det som er anbefalt av produsenten.

! ADVARSEL: Ikke bruk elektriske apparater inne i matvarekammerne i apparatet, med mindre de er av en type som er anbefalt av produsenten.

! ADVARSEL: Ikke skad kjølekretsen.

! ADVARSEL: Når du plasserer apparatet, må du påse at strømledningen ikke blir sittende fast eller kommer til skade.

! ADVARSEL: Du må ikke plassere flere skjøteledninger eller strømkontakter bak apparatet.

! ADVARSEL: For å unngå fare forårsaket av et ustabilt apparat, må det fikses slik det står i instruksjonene.

⚠ Dersom apparatet bruker R600a som et kjølemiddel - kan du få denne informasjonen fra kjølerens etikett - du bør være forsiktig under frakt og installasjon for å hindre skade på kjøleelementene. Selv om R600a er en miljøvennlig og naturlig gass. Siden den er eksplosiv må du, dersom det er en lekkasje, flytte kjøleskapet ditt fra åpen flamme eller varmekilder, og ventilere rommet der apparatet står i noen få minutter.

- Mens du bærer og setter på plass kjøleskapet, ikke ødelegg kjølegasskretsen.
- Ikke lagre eksplosivt materiale slik som aerosol-kanner med flammende drivstoff i dette apparatet.
- Apparatet er ment å brukes i husholdninger og lignende apparater som;

- personalkjøkken i butikker, kontor og andre jobbsteder
 - gårdshus og klienter på hotell, motell og andre overnattingssteder
 - hærberger og lignende
 - catering og lignende ikke-detalj apparater
- Dersom støpstelet ikke passer til kjøleskapsledningen, må den byttes av produsenten, serviceagenten eller lignende kvalifisert personell for å unngå fare.
 - Et spesielt jordingsstøpsel har blitt koblet til strømkabelen på kjøleskapet. Dette støpselet må brukes i en jordnet stikkontakt på en 16 ampere eller 10 ampere krets, i henhold til landet der produktet selges. Dersom det ikke finnes en slik stikkontakt i huset ditt, må du få en installert av en autorisert elektriker.
 - Dette apparatet kan brukes av barn fra 8 år og oppover, og personer med redusert helse eller med mangel på erfaring og kunnskap dersom de har tilsyn eller blir instruert i riktig og sikker bruk, og forstår faren som er involvert. Barn skal ikke leke med apparatet. Vasking og vedlikehold skal ikke utføres av barn uten tilsyn.
 - Barn i alderen mellom 3 til 8 år har lov til å laste inn og utav kjøleapparater. Barn er ikke forventet å utføre rengjøring eller vedlikehold av apparatet. Det forventes at småbarn (0-3 år) ikke bruker apparater. Det er forventet at unge barn (3-8 år) tryggy kan bruke apparater, forutsatt at det gis kontinuerlig tilsyn. Eldre barn (8-14 år) og sårbare mennesker som kan bruke apparater trygt etter at de har fått riktig tilsyn eller instruksjon for bruk av apparatet. Svært sårbare mennesker forventes ikke å bruke apparater trygt hvis ikke kontinuerlig tilsyn er gitt.
 - Dersom ledningen er skadet, må den skiftes av produsenten, dens serviceagent eller lignende kvalifisert personell for å unngå fare.

- Dette apparatet skal ikke brukes i høyder som overstiger 2000 moh.

For å unngå forurensing av mat, følg disse instruksjonene:

- Å ha døren åpen i lange perioder, kan føre til en betydelig økning i temperaturen i apparatets rom.
- Rengjør jevnlig overflater som kan komme i kontakt med mat og tilgjengelige dreneringssystemer.
- Oppbevar rå kjøtt og fisk i egnede beholdere i kjøleskapet, slik at det ikke kommer i kontakt med, eller drypper på annen mat.
- To-stjerners fryseskuffer er egnet for oppbevaring av forfrossen mat, lagring eller fremstilling av iskrem og å lage isterninger.
- Ett-, to- og tre-stjerners rom er ikke egnet for frysing av fersk mat.
- Hvis kjøleapparatet er tomt i lange perioder, må du slå av, avrim, rengjøre, tørke og la døren stå åpen for å forhindre muggdannelse i apparatet.

Service

- Kontakt autorisert servicesenter for å reparere apparatet. Bruk kun originale reservedeler.
- Vær oppmerksom på at selvreparasjon eller reparasjon som ikke er fagmessig kan ha sikkerhetsmessige konsekvenser og kan gjøre garantien ugyldig.
- Følgende reservedeler vil være tilgjengelige i 7 år etter at modellen er avviklet: termostater, temperatursensorer, kretskort, lyskilder, dørhåndtak, dørhengsler, skuffer og kurver.
- Vær oppmerksom på at noen av disse reservedelene bare er tilgjengelige for profesjonelle reparatører, og at ikke alle reservedeler er relevante for alle modeller.
- Dørpakninger vil være tilgjengelige i 10 år etter at modellen er avviklet.

Gamle kjøleskap i ustand

- Dersom ditt gamle kjøleskap har en lås, ødelegg eller fjern den før du kaster det, fordi barn kan sitte fast inne i det og det kan føre til en ulykke.



- Gamle kjøleskap og fryserer inneholder isolasjonsmateriale og kjølemiddel med CFC. Vær derfor veldig forsiktig for å ikke skade miljøet når du kvitter deg med det gamle kjøleskapet ditt.

Vennligst hør med rette instans i kommunen om å kvitte seg med WEEE med tanke på gjenbruk, resirkulering eller reparering.

NB!

- Vennligst les bruksanvisningen nøye før du installerer og bruker apparatet ditt. Vi er ikke ansvarlige for skade som oppstår grunnet feil bruk.
- Følg alle instruksjonene på apparatet ditt og i bruksanvisningen, og oppbevar denne bruksanvisningen på et trygt sted for å løse problemer som kan oppstå i fremtiden.
- Dette apparatet er produsert for å brukes i hjemmet, og det kan bare brukes i husholdningsmiljøer og for det spesifiserte bruksområdet. Det er ikke passende for kommersiell eller felles bruk. Slik bruk vil føre til at garantien på apparatet blir kansellert, og selskapet vårt vil ikke være ansvarlige for tapene det kan medføre.
- Dette apparatet er produsert for å brukes i hus, og det passer kun til kjøling og lagring av matvarer. Det er ikke passende for kommersiell eller felles bruk, og/eller for å lagre annet materiale enn matvarer. Selskapet vårt er ikke ansvarlige for tapene som kan oppstå i motsatt fall.

Sikkerhetsadvarsler

- Ikke bruk flere uttak eller skjøteledning.
- Ikke plugg inn ødelagte, slitte eller gamle kabler.
- Ikke dra, bøy eller skad ledningen.



- Det må ikke brukes adapter på kontakten.
- Dette apparatet er designet for å brukes av voksne, ikke la barn leke med apparatet eller la dem henge i døra.
- Ikke plugg inn eller ut pluggen fra uttaket med våte hender for å unngå strømsjokk!
- Ikke plasser glassflasker eller drikkebokser i fryseren. Flasker eller bokser kan eksplodere.
- Ikke plasser eksplosivt eller brennbart materiale i kjøleskapet for din egen sikkerhet. Plasser drikke med høyere alkoholinnhold vertikalt og ved å lukke korkene deres skikkelig i kjølekammeret.
- Når du tar is som er laget i frysekammeret, ikke rør den, is kan føre til forfrysning og/eller kutt.
- Ikke rør frosne varer med våte hender! Ikke spis iscrem og iskuber rett etter du har tatt dem ut fra fryseren!

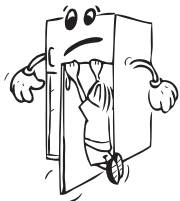

- Ikke frys ned mat som allerede har vært frossent etter at det har tint. Dette kan være helseskadelig og blant annet føre til matforgiftning.
- Ikke dekk til kroppen eller toppen av kjøleskapet med snøre. Dette påvirker ytelsen til kjøleskapet ditt.
- Fiks tilbehøret i fryseren under transport for å unngå å skade det.

Installere og bruke kjøleskapet ditt

Før du begynner å bruke kjøleskapet ditt bør du legge merke til følgende punkter:

- Driftspenningen for kjøleskapet ditt er 220-240 v ved 50Hz.
- Vi tar ikke ansvar for skadene som følger av ujordet bruk.
- Plasser kjøleskapet ditt på et sted der det ikke blir utsatt for direkte sollys.
- Apparatet ditt bør være minst 50 cm fra komfyrer, gassovner og varmeapparater, og det bør være minst 5 cm fra elektriske ovner.
- Kjøleskapet ditt bør aldri brukes utendørs eller etterlatt i regn.
- Når kjøleskapet plasseres ved siden av en dypfryser, bør det være minst 2 cm mellom dem for å unngå fukt på utsiden.
- Ikke plasser noen ting under fryseren din, og sett fryseren din på en passende plass slik at det er minst 15 rom over.
- De justerbare forbenene bør stabiliseres i en passende høyde for å la kjøleskapet ditt operere på en stabil og riktig måte. Du kan justere benene ved å skru de med klokka (eller i motsatt retning). Dette bør gjøres før man plasserer matvarer i kjøleskapet.
- Før du bruker kjøleskapet ditt, vask alle delene med varmt vann tilsatt en teskje natriumbikarbonat, og rens det så med rent vann og la det tørke. Sett alle delene på plass etter vasking.
- Installer lengdejusteringsplasten (den delen med sorte vaner på baksiden) ved å snu den 90° som vist i figuren for å unngå at kondenseren berører vegg.
- Kjøleskapet bør plasseres mot en vegg med en fri distanse som ikke overskrider 75 mm.

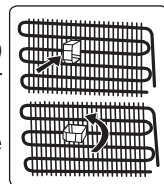

Før du bruker kjøleskapet ditt

- Når det brukes for første gang eller etter transport, la kjøleskapet ditt stå oppreist i 3 timer før du plugges det inn for best bruk. Ellers kan du skade kompressoren.
- Kjøleskapet ditt kan lukte litt når det brukes første gang; lukten vil gradvis forsvinne når kjøleskapet ditt begynner å kjøle.

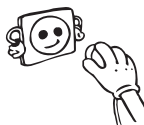

DEL - 2. DE FORSKJELLIGE FUNKSJONENE OG MULIGHETENE

Informasjon om siste generasjons kjøleteknologi

Kombiskap med siste generasjons kjøleteknologi fungerer annerledes enn statiske kombiskap. I normale kombiskap, blir den fuktige luften som slipper inn i fryseren og vanndampen fra maten til rim inne i fryserseksjonen. For å smelte – eller retttere sagt tine – dette rimet, må kjøleskapet kobles fra strømmettet. For å holde matvarene kalde under tineperioden, må brukeren oppbevare maten på et annet sted, og brukeren må fjerne all gjenværende is og akkumulert rim.

Situasjonen er en helt annen for fryserseksjonen utstyrt med siste generasjons kjøleteknologi. Ved hjelp av viften, blir kald og tørr luft blåst gjennom hele fryserseksjonen. Dette resulterer i at den kalde luften blåses lett gjennom fryserseksjonen – også i rommet mellom hyllene – og sørger for at matvarene fryses jevnt og skikkelig. Og det oppstår ikke rim.

Konfigurasjonen i kjøleseksjonen er nesten identisk til fryserseksjonen. Luft som slippes ut fra viften, plassert på toppen av kjøleseksjonen, avkjøles mens den passerer gjennom spalten bak luftkanalen. Samtidig blåses luften ut gjennom hullene i luftkanalen, slik at avkjølingsprosessen fullføres i kjøleseksjonen. Hullene på luftkanalen er konstruert for å oppnå en jevn fordeling av luft gjennom hele seksjonen.

Siden ingen luft passerer mellom fryser- og kjøleseksjonene, vil ikke lukter blande seg.

Dette gjør at kjøleskap med siste generasjons kjøleteknologi er enkelt å bruke, og gir deg mye plass og et bra utseende.

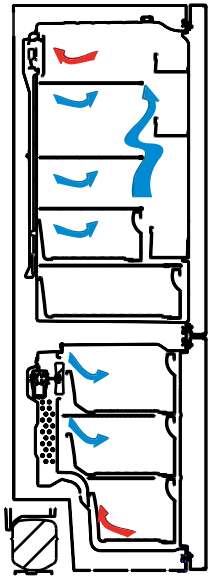

Display og kontrollpanel

Bruke kontrollpanelet

1. Innstilling av fryserdelen.
2. Innstilling av kjøleskapsdelen.
3. Visning av fryserinnstilling.
4. Visning av kjøleskapskinnstilling.
5. Symbol for økonomimodus
6. Superfrysesymbol
7. Alarmsymbol.

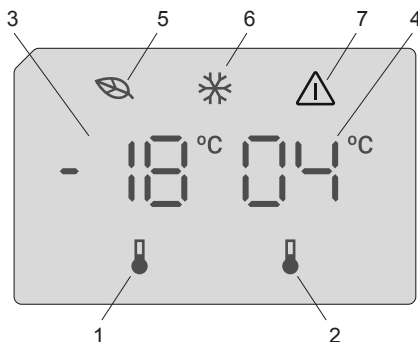

Bruke kombiskapet

Når du plugges inn produktet, vises alle symboler i 2 sekunder, og de innledende verdiene vises som -18 °C av indikatoren for fryserjustering og som $+4\text{ °C}$ av indikatoren for kjøleskapsjustering.

Innstilling av frysertemperatur

- Fryserinnstillingsindikatorens utgangsverdi er -18 °C .
- Trykk én gang på knappen for fryserinnstilling.
Første gang du trykker på knappen, blinker den forrige verdien i displayet.
- Hver gang du trykker på denne knappen, vil temperaturen redusere henholdsvis.
- Hvis du trykker på knappen når temperaturen er stilt inn på laveste verdi, starter den på nytt fra -16 °C .

MERK: Økonomimodus aktiveres automatisk når temperaturen til fryserdelen er stilt inn på -18 °C .



Innstilling av kjøleskapstemperatur

- I utgangspunktet er temperaturverdien til indikatoren for kjøleskapsinnstilling $+4\text{ °C}$.
- Trykk én gang på kjøleskapsknappen.
- Hver gang du trykker på denne knappen, vil temperaturen redusere henholdsvis.
- Hvis du trykker på knappen når temperaturen er stilt inn på laveste verdi, starter den på nytt fra $+8\text{ °C}$.

Superfrysemodus

Formål

- å fryse en stor mengde mat som ikke får plass på hurtigfrysehyllen
- å fryse tilberedt mat
- å fryse fersk mat raskt for å beholde ferskheten

Slik bruker du den:

Du aktiverer superfrysemodus ved å holde knappen for innstilling av frysertemperatur inne i 3 sekunder. Når superfrysemodus er stilt inn, tennes superfryseindikatoren, og apparatet piper for å bekrefte at modusen er aktivert.



I superfrysemodus:

- Temperaturen til kjøleskapsdelen kan justeres. I dette tilfellet fortsetter superfrysemodus.
- Økonomimodus kan ikke velges.
- Superfrysemodus kan avbrytes på samme måte som den velges.

Merknader:

- Maksimal mengde fersk mat (i kilogram) som kan fryses i løpet av 24 timer, er angitt på etiketten på apparatet.
- For å oppnå maksimal ytelse ved maksimal fryserkapasitet må du aktivere superfrysemodus 3 timer før du legger fersk maten i fryseren.



Superfrysemodus avbrytes automatisk etter 24 timer eller hvis fryserensortemperaturen faller under -32°C .

Funksjonen for åpen dør-alarm

Hvis døren til kjøleskapet står oppe i mer enn to minutter, begynner apparatet å pipe.

Advarsler om justeringer av temperatur

- Det anbefales ikke å bruke kjøleskapet når temperaturen er under 10°C .
- Temperaturjusteringer bør gjøres i henhold til frekvensen av døråpninger, mengde mat holdt inne i kjøleskapet og omgivelsestemperatur av kjøleskapet.
- Kjøleskapet skal betjenes opp til 24 timer i henhold til omgivelsestemperatur, uten avbrudd, etter å ha blitt koblet til. Dette sikrer at den er helt avkjølt. I denne perioden, må dørene til kjøleskapet ikke åpnes og mat må ikke plasseres inne.
- En 5 minutters forsinkelsesfunksjon brukes for å forhindre skader på kompressoren når du tar ut kontakten og setter den inn igjen etter en gi sammenbrudd har oppstått. Kjøleskapet vil begynne å fungere normalt etter 5 minutter.
- Kombiskapet er laget for å operere i temperaturintervaller som er angitt i kravene, i henhold til klimaklassen som er angitt i informasjonsetiketten. Vi anbefaler ikke å betjene kjøleskapet utenfor de angitte temperaturverdigrensene i form av kjøling.
- Dette apparatet er beregnet for bruk i en omgivelsestemperatur i $10^{\circ}\text{C} - 43^{\circ}\text{C}$.

Klimaklasse	Omgivende temperatur $^{\circ}\text{C}$
T	Mellom 16 og 43°C
ST	Mellom 16 og 38°C
N	Mellom 16 og 32°C
SN	Mellom 10 og 32°C

Viktige installeringsinstruksjoner

Dette apparatet er konstruert for bruk i vanskelige klimaforhold (opptil 43°C) og drives med «Freezer Shield»-teknologi som sikrer at frossen mat i fryseren ikke tiner selv om omgivelsestemperaturen faller så lavt som -15°C . Dette betyr at apparatet kan installeres i et uoppvarmet rom uten at du trenger å bekymre deg for at den frosne maten i fryseren skal bli dårlig. Når omgivelsestemperaturen igjen når et normalt nivå, kan du fortsette å bruke apparatet som vanlig.

Temperaturindikator

For å hjelpe deg, har vi utstyrt kombiskapet med en temperaturindikator som er plassert i det kaldeste området.

Hvis du ønsker å bedre oppbevare maten i kjøleskapet, spesielt i det kaldeste området, sikre at meldingen «OK» vises på temperaturindikatoren. Hvis «OK» ikke vises, innebærer dette at temperaturen har ikke vært riktig innstilt.

Det kan være vanskelig å se indikatoren. Pass derfor på at det lyser på riktig måte. Hver gang enheten for temperaturinnstilling endres, la temperaturen inne i apparatet stabilisere før du går videre, om nødvendig, med en ny temperaturinnstilling.

Plasseringen av temperaturinnstillingsinnretningen må gradvis endres. Vent i minst 12 timer før du starter en ny sjekk og potensiell endring.



MERK: Etter gjentatte åpninger (eller forlenget åpning) av døren eller etter å sette fersk mat inn i apparatet, indikasjonen "OK" ikke skal vises i indikatoren for temperaturinnstillingen. Ved unormal oppbygging av iskrystaller (bunnveggen av apparatet) i kjøleseksjonen, fordampner (belastet apparatet, høy romtemperatur, hyppige døråpninger), sett temperaturreguleringsinnretning i en nedre posisjon inntil kompressoren stopper.

Lagre mat i den kaldeste delen av kjøleskapet.



Matvarer skal bedre lagres hvis du setter de i det kuleste området. Det kaldeste området er like over frukt- og grønnsak.

Følgende symbolet viser den kaldeste delen av kjøleskapet ditt.

For å sikre lav temperatur i dette området, sikre at hyllen ligger på nivå med dette symbolet, som vist på illustrasjonen.

Den øvre grensen for det kaldeste området indikeres av den nedre siden av klistremerket (øverste del av pilen). Den øverste hyllene i det kaldeste området må være på samme nivå med den øverste delen av pilen. Det kaldeste området er under dette nivå.

Hyllene kan fjernes og derfor, sørg for at de alltid er på samme nivå med sonegrensene som er beskrevet på klistremerker, for å garantere temperaturer i dette området.

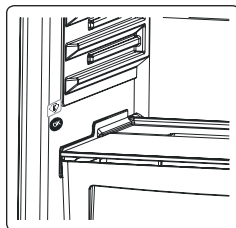

Tilbehør

Isterningsbrett

- Fyll isterningsbrettet med vann og sett det i fryseboksen.
- Når vannet har frosset helt, kan du vri på isterningsbrettet som vist nedenfor for å løsne isbitene.

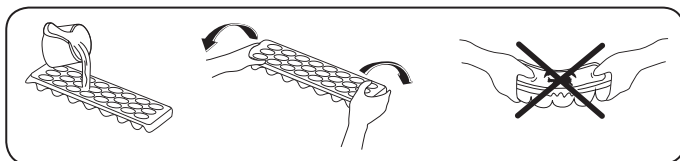

Fryseboks

Fryseboksen er for matvarer som må nås lettere.

Ta ut fryseboksen;

- Trekk boksen ut så langt som mulig
- Trekk forsiden av boksen opp og ut.

! Følg samme operasjon i motsatt rekkefølge for tilbakestilling av skyverommet.

Merk: Håndtaket må alltid holdes mens den flyttes inn eller ut.

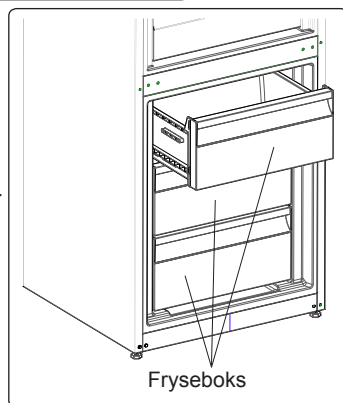

Ekstra kjølerom

Ideell for å bevare smaken og strukturen til ferske kutt og ost. Uttrekksskuffen sikrer et miljø med lavere temperatur sammenlignet med resten av kjøleskapet, takket være den aktive sirkulasjonen av kald luft.

Fjerne hyllen i kjøleren;

- Trekk hyllen i chiller mot deg ved å skyve den langs skinnene.
- Trekk hyllen i chiller opp fra skinnen for å fjerne den.

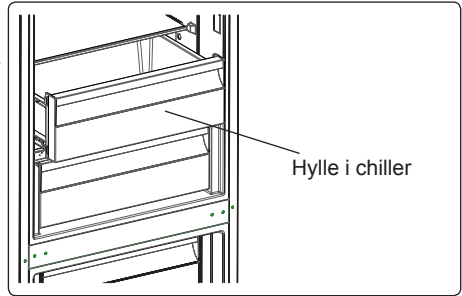

Fuktighetsregulator

Når fuktighetsregulatoren er i lukket posisjon, gjør den at frisk frukt og grønnsaker kan oppbevares lenger.

I tilfelle grønnsaksskuffen er helt full, bør friskhetsskiven foran grønnsaksskuffen åpnes. Med denne blir luften i grønnsaksskuffen og fuktighetsgraden kontrollert og levetiden forlenges.

Hvis du oppdager kondens på glasshyllen, bør fuktighetsregulatoren settes i åpen stilling.

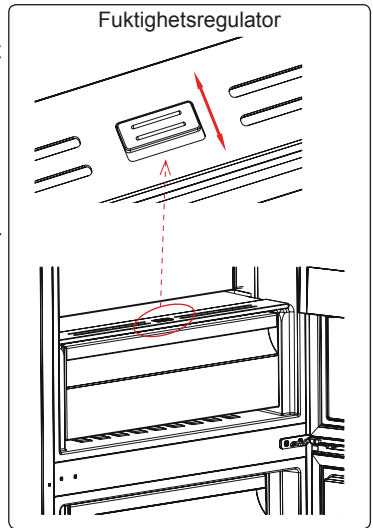

CustomFlex

CustomFlex® gir deg friheten til å tilpasse plassen i kjøleskapet. Inne i døra er det en oppbevaringsbeholder og mobile containere, slik at du kan skreddersy plassen etter dine behov. Beholderne er til og med avtakbare, slik at du kan fjerne dem fra kjøleskapet for enkel tilgang.

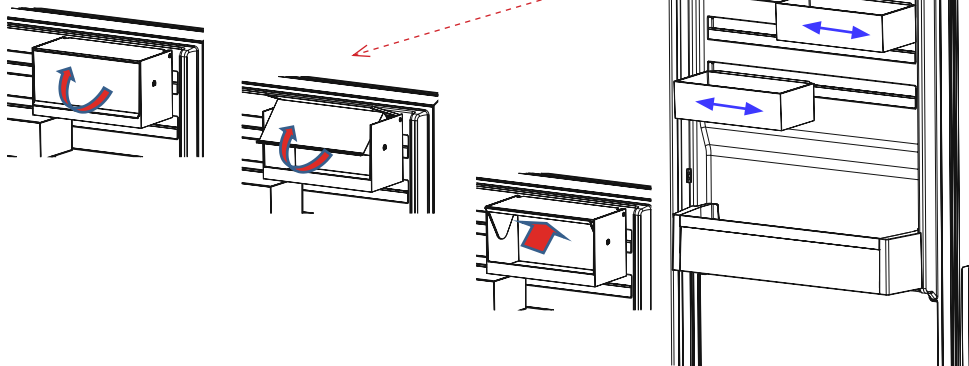

- Løkk på CustomFlex lagringsbeholder kan trekkes mot pilen for åpning.
- For lukking kan løkka trekkes motsatt retning.

Bilder og tekstbeskrivelser på tilbehørseksjonen kan variere ut fra apparatmodellen.

DEL - 3. ORGANISERE MATVARENE I APPARATET**Kjøleskapskammer**

- For å redusere fuktighet og konsekvent oppbygning av rim må du aldri plassere væske i de åpne beholderne i kjøleskapet. Frost har en tendens til å konsentreres i de kaldeste feltene i fordampere, og med tiden vil det kreve hyppigere avriming.
- Aldri sett varm mat inn i kjøleskapet. Varm mat bør avkjøles i romtemperatur, og bør plasseres slik at den sikrer tilstrekkelig luftsirkulasjon i kjøleskapet.
- Ingenting bør berøre bakveggen, da det vil dannes rim, og pakkene kan klistre seg til bakveggen. Ikke åpne kjøleskapsdøren for ofte.
- Plasser kjøttet og rensset fisk (pakket inn i papir eller plast) som du vil bruke innen 1–2 dager i den nedre delen av kjøleskapet (som er over grønnsakene), da dette er den kaldeste delen og vil sikre de beste lagringsforholdene.
- Du kan legge frukten og grønnsakene i grønnsakskammeret uten innpakning.

Noen anbefalinger har blitt spesifisert under for plassering og lagring av matvarer i kjølelammeret.

Mat	Maksimal lagringstid	Hvor plassere i kjøleavdelingen
Frukt og grønnsaker	1 uke	Grønnsaksbeholder
Kjøtt og fisk	2-3 Dager	Pakket inn i plastfolie eller poser eller i en kjøttbeholder (på glasshyllen)
Fersk ost	3-4 Dager	I spesiell dørhulle
Smør og margarin	1 uke	I spesiell dørhulle
Produkter på flaske melk og yogurt	Til utløpsdatoen som er anbefalt av produsenten	I spesiell dørhulle
Egg	1 måned	I egghyllen
Tilberedt mat	2 Dager	Alle hyller

NB! Poteter, løk og hvitløk bør ikke lagres i kjøleskapet.

Frysekammer

- Vennligst bruk frysekammeret i kjøleskapet ditt til å lagre frossen mat over lengre tid og for å produsere is.
- For å få maksimal kapasitet for frysekammeret, vennligst kun bruk glasshyller for den øverste og midterste seksjonen. For underseksjonen, vennligst bruk lavere kurv.
- Vennligst ikke plasser maten du skal fryse sammen med allerede frossen mat.
- Du bør fryse ned maten (kjøtt, kjøttdeig, fisk osv.) ved å dele dem inn i posisjonsstørrelser slik at de kan spises på en gang.
- Ikke frys ned igjen frosne mat som har rullet å tine. Det kan være farlig fordi det kan føre til problemer som matforgiftning.
- Ikke plasser varme måltider i fryseren før de har blitt avkjølt. Det kan føre til at den andre maten som allerede er frossen råtner.

- Når du kjøper frossen mat, sørg for at de ble fryst under riktige forhold og at pakningen ikke er revet opp.
- Når du lagrer frossen mat må du følge anvisningene for oppbavaring som angitt på pakken. Dersom det ikke er noen forklaring, bør maten spises raskest mulig.
- Dersom det hadde vært fuktighet i pakken med frossenmat og den har en dårlig lukt, er det mulig at maten har blitt fraktet under ustabile forhold tidligere og råtnet. Ikke kjøp denne typen mat!
- Lagringsvarigheten til frossen mat endres avhengig av temperaturforholdene, hvor ofte dørene åpnes og lukkes, mattypen og hvor lang tid det gikk fra innkjøp til frysing. Følg alltid instruksjonene på pakken, og overstig aldri den indikerte lagringsvarigheten.
- Ikke åpne døren under langvarige strømbuudd. Tidene reduseres ved høyere temperaturer. Etter lange strømbuudd skal maten ikke innfryses på nytt. Spis den så fort som mulig.

OBS! Hvis du ønsker å åpne døren til fryseren like etter at du har lukket den, er den ikke enkel å åpne. Det er ganske normalt. Etter utjevning åpnes døren enkelt.

NB!

- *Opptint frossenmat må tilberedes på samme måte som fersk mat. Om den ikke tilberedes etter å ha tint, må den ALDRI fryses på nytt.*
- Smaken av enkelte krydder man kan finne i tilberedte retter (anis, basilikum, brønnkarse, eddik, blandet krydder, ingefær, hvitløk, sennep, timian, merian, sort pepper osv.) endres og får en sterk smak når de lagres for lenge. Derfor bør det brukes lite krydder, eller krydderet bør tilsettes etter at maten er tint.
- Lagringsperioden for mat avhenger av oljen som brukes. Egnede oljer er margarin, kalvefett, olivenolje og smør, og uegnede oljer er peanøttolje og grise fett.
- Mat i flytende form bør fryses i plastkopper, og annen mat bør fryses i plastfolie eller poser.

Noen anbefalinger har blitt spesifisert under for plassering og lagring av matvarer i frysekammeret.

Kjøtt og fisk	Forberedelse	Maksimal lagringstid (måned)
Biff	Pakket inn i folie	6-8
Lammekjøtt	Pakket inn i folie	6-8
Kalvesteik	Pakket inn i folie	6-8
Kalveterninger	I små biter	6-8
Lammeterninger	I biter	4-8
Kjøttdeig	I pakker uten tilsatt krydder	1-3
Innvoller (biter)	I biter	1-3
Bolognes-saus/salami	Bør pakkes inn selv om den har membran	
Kylling og kalkun	Pakket inn i folie	4-6
Gås og and	Pakket inn i folie	4-6
Hjortedyr, kanin, villsvin	I 2,5 kilos porsjoner og som fileter	6-8

Kjøtt og fisk	Forberedelse	Maksimal lagringstid (måned)
Ferskvannsfisk (laks, karpe, crane, malle)	Etter å ha rensset fisken for innvoller og skjell, vask og tørk den; og om nødvendig kutt finner og hode.	2
Mager fisk; abbor, piggvar og flyndre		4
Fet fisk (Tunfisk, makrell, bluefish, ansjos)		2-4
Skalldyr	Renset og i poser	4-6
Kaviar	I pakken sin, aluminium- eller plastbeholder	2-3
Snegle	I saltvann, aluminium- eller plastbeholder	3
 NB! Frossent kjøtt bør tilberedes som ferskt kjøtt etter det har tint. Om kjøttet ikke tilberedes etter å ha blitt tint, må det ALDRI fryses på nytt.		

Frukt og grønnsaker	Forberedelse	Maksimal lagringstid (måned)
Snittbønner og bønner	Vask og kutt til små biter, og kok i vann	10-13
Bønner	Rens og vask og kok i vann	12
Kål	Renset og kokt i vann	6-8
Gulrot	Rens og kutt i biter og kok i vann	12
Paprika	Kutt stilkene, del opp i to biter og fjern kjernen og kok i vann	8-10
Spinat	Vasket og kokt i vann	6-9
Blomkål	Ta blomstene fra hverandre, kutt hjertet i deler og la det ligge litt i vann som er tilsatt litt sitronjuice	10-12
Aubergine	Skjær opp i 2 cm lange biter etter vasking	10-12
Mais	Rens og pakk med stilkene eller som sukkermais.	12
Eple og pære	Skrell og del opp	8-10
Aprikos og fersken	Kutt opp i to biter og fjern steinen	4-6
Jordbær og bjørnebær	Vask og hull ut	8-12
Tilberedt frukt	Legg til 10% sukker i beholderen	12
Plumme, kirsebær, rips	Vask og hull ut stilkene	8-12

Meieriprodukter	Forberedelse	Maksimal lagringstid (måned)	Lagringsforhold
Pakke (homogenisert) melk	I sin egen pakke	2-3	Ren melk - I sin egen pakke
Ost - inkludert hvitost	I skiver	6-8	Originalpakning kan brukes ved kort lagringsperiode. Den bør pakkes inn i folie for lengre perioder.
Smør, margarin	I sin egen pakke	6	

	Maksimal lagringstid (måned)	Opptiningstid i romtemperatur (timer)	Opptiningstid i ovn (minutter)
Brød	4-6	2-3	4-5 (220-225 °C)
Kjeks	3-6	1 - 1,5	5-8 (190-200 °C)
Bakverk	1-3	2-3	5-10 (200-225 °C)
Pai	1 - 1,5	3-4	5-8 (190-200 °C)
Filodeig	2-3	1 - 1,5	5-8 (190-200 °C)
Pizza	2-3	2-4	15-20 (200 °C)

DEL - 4. VASKING OG VEDLIKEHOLD

 **Sørg for å koble ut kjøleskapet før du vasker det.**



 Ikke vask kjøleskapet ditt ved å helle vann.



 Aldri bruk brennbart, eksplosivt eller etsende materiale som tynning, gass, syre til vasking.

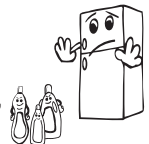

- Du kan vaske inner- og ytersidene med en myk klut eller en svamp med varmt såpevann.

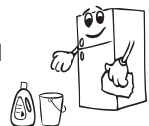

- Fjern delene individuelt og vask med såpevann. Ikke vask i oppvaskmaskin.



- Du bør vaske kondenseren med kost minst en gang i året for å spare energi og øke produktiviteten.

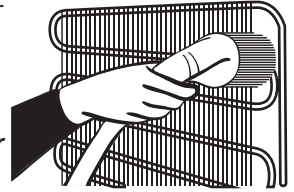

Sørg for at kjøleskapet ditt er frakoblet når du vasker det.

Avising

- Kjøleskapet ditt kjører full automatisk avising. Vannet som oppstår som et resultat av avisingen renner gjennom en vannoppsamlende tut, flyter inn i en dampbeholder bak kjøleskapet ditt og fordampes der.
- Sørg for at du kobler fra kjøleskapet ditt før du vasker dampbeholderen.
- Fjern dampbeholderen fra posisjonen sin ved å skru av skruene som indikert. Vask den med såpevann etter spesifiserte tidsintervall. Slik forhindres det at det dannes lukt.

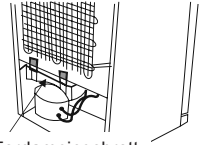

Fordampingsbrett

Å skifte ut LED-lys



Dersom kjøleskapet ditt har LED-belysning, vennligst kontakt kundeservice, ettersom lyset kun bør skiftes ut av berettigede fagfolk.

Merk: Antall og plassering av LED-strips kan variere avhengig av modell.

DEL - 5. FRAKT OG REPOSISJONERING

- Originalpakning og skum kan beholdes for re-transport (valgfritt).
- Du bør feste fast kjøleskapet med tykk pakning, bånd eller sterke seler og følge instruksjonene for transport på pakken for re-transport.
- Fjern bevegelige deler (hyller, tilbehør, grønnsaksskuffer osv.) eller beskytt dem i kjøleskapet mot støt og bruk bånd ved reposisjonering og transport.

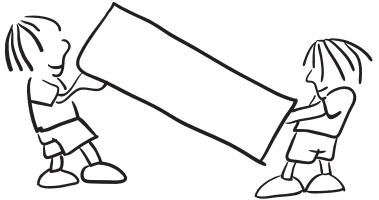

Bær kjøleskapet ditt i stående posisjon.

Reposisjonere døren

- Det er ikke mulig å endre retningen kjøleskapsdøren åpner seg, dersom dørhåndtakene på kjøleskapet ditt er installert fra fremsiden av døren.
- Det er mulig å endre retningen kjøleskapsdøren åpner seg på modeller uten håndtak.
- Dersom retningen som døren åpner seg kan endres på kjøleskapet ditt, bør du kontakte nærmeste autoriserte service for å endre åpningsretningen.

DEL - 6. FØR DU RINGER ETTER SERVICE**Sjekk advarsler**

Kjøleskapet advarer deg dersom temperaturrene for kjøler og fryser ikke er innenfor riktige verdier eller når et problem oppstår i apparatet. Advarselskoder vises i fryser- og kjøleindikatorene.

FEILTYPE	BETYDNING	ÅRSAK	TILTAK
E01	Sensorvarsel		Ring etter service for å få hjelp så fort som mulig.
E02			
E03			
E06			
E07			
E08	Varsel om lav spenning	Strømtilførselen til enheten har sunket til under 170 V.	<ul style="list-style-type: none"> - Dette er ikke en svikt ved enheten. Feilen bidrar til å forhindre skade på kompressoren. - Voltstyrken må økes tilbake til påkrevd nivå Hvis varselet vedvarer må du kontakte en autorisert tekniker.
E09	Det er ikke kaldt nok i fryseravdelingen	Sannsynlig etter lenger tids strømrbrudd.	<ol style="list-style-type: none"> 1. Still frysertemperaturen lavere eller still til Superfrys. Så snart den påkrevde temperaturen er blitt nådd burde dette fjerne feilkoden. Hold dørene lukket så det går raskere å nå den rette temperaturen. 2. Fjern de produktene som har tinet helt eller delvis i løpet av perioden med feil. De kan brukes innen en kort tidsperiode. 3. Ikke legg noen nye produkter i fryseren før den rette temperaturen er blitt nådd og feilen ikke lenger vises. Hvis varselet vedvarer må du kontakte en autorisert tekniker.
E10	Kjøleskapsrommet er ikke kaldt nok	Sannsynlig etter: <ul style="list-style-type: none"> - lenger tids strømrbrudd. - det har stått varm mat i kjøleskapet. 	<ol style="list-style-type: none"> 1. Still kjøleskapstemperaturen lavere eller still til Superkjøl. Så snart den påkrevde temperaturen er blitt nådd burde dette fjerne feilkoden. Hold dørene lukket så det går raskere å nå den rette temperaturen. 2. Hold området foran luftekanalhullene fritt, og unngå å sette mat nær sensoren. Hvis varselet vedvarer må du kontakte en autorisert tekniker.

FEILTYPE	BETYDNING	ÅRSAK	TILTAK
E11	Kjøleskapsrommet er for kaldt	Forskjellig	1. Sjekk om Superkjølmodus er aktivert 2. Reduser kjøleskapstemperaturen 3. Sjekk at området foran ventilene er fritt og ikke tildekket Hvis varselet vedvarer må du kontakte en autorisert tekniker.

Dersom kjøleskapet ikke virker som det skal, kan det skyldes et mindre problem. For å spare tid og penger, bør du derfor sjekke følgende før du tilkaller en elektriker:

Dersom kjøleskapet ikke fungerer:

- Er det feil med strømmen?
- Er støpselet koblet riktig til stikkkontakten?
- Er sikringen til stikkkontakten der pluggen er koblet, eller hovedsikringen, ødelagt?
- Er det noe galt med stikkkontakten? For å sjekke dette plugger du kjøleskapet til en stikkontakt som du vet virker.

Dersom kjøleskapet ikke kjøler tilstrekkelig:

- Er temperaturjusteringen riktig?
- Åpnes kjøleskapsdøren ofte og blir stående åpen lenge?
- Er kjøleskapsdøren ordentlig lukket?
- Har du satt en rett eller matvare i kjøleskapet slik at den kommer i kontakt med bakveggen i kjøleskapet og dermed hindrer for luftsirkulasjonen?
- Er kjøleskapet overfylt?
- Er det nok avstand mellom kjøleskapet og bak- og sideveggene?
- Er omgivelsestemperaturen innenfor verdiene som er spesifisert i bruksanvisningen?

Dersom maten i kjøleskapskammeret er overkjølt:

- Er temperaturjusteringen riktig?
- Er det mye mat som nylig er satt i frysekammeret? Om det er tilfellet, kan kjøleskapet overkjøle matvarene inne i kjøleskapskammeret da det vil operere lenger for å kjøle denne maten.

Dersom kjøleskapet lager for mye lyd:

For å vedlikeholde kjølingsnivået aktiveres kompressoren fra tid til annen. Lyder fra kjøleskapet som kommer av denne funksjonen er normalt. Når det ønskede kjølingsnivået er nådd, vil lydene avta automatisk. Dersom lydene fortsetter:

- Er apparatet stabilt? Er beina justert?
- Er det noe bak kjøleskapet?
- Vibrerer hyllene eller rettene på hyllene? Plasser hyllene og/eller rettene på nytt om dette er tilfellet.
- Vibrerer gjenstandene i kjøleskapet?

Normale lyder:

Knuselyd (isknusing):

- Under automatisk avriming.
- Når apparatet avkjøles eller varmes (grunnet utviding av apparatets materiale).

Kort knusing: Høres når termostaten slår kompressoren av/på.

Kompressorlyd (normal motorlyd): Denne lyden betyr at kompressoren opererer normalt. Kompressoren kan lage mer støy en liten stund når den er aktivert.

Boblelyder og plask: Denne støyen kommer fra flyten av kjølemiddelet i rørene i systemet.

Lyd av rennende vann: Normal lyd av rennende vann som flyter i fordampningsbeholderen under avriming. Denne lyden kan høres under avriming.

Blåselyd (normal viftelyd): Denne lyden kan høres i frostfrie kjøleskap under normal drift på grunn av luftsirkulasjonen.

Dersom fuktighet bygges opp inne i kjøleskapet:

- Er alle matvarer pakket riktig? Er beholderne tørre før de settes i kjøleskapet?
- Åpnes kjøleskapsdørene ofte? Fuktighet fra rommet kommer inn i kjøleskapet når dørene åpnes. Fuktigheten vil bygge seg opp raskere når du åpner dørene oftere, spesielt dersom luftfuktigheten i rommet er høy.

Dersom dørene ikke åpnes og lukkes skikkelig:

- Hindrer matvarene at du får lukket døren?
- Er dørdelene, hyllene og skuffene plassert riktig?
- Er pakningen i døren ødelagt eller revnet?
- Står kjøleskapet i vater?

Dersom kantene til kjølekabinettet der døren treffer er varme:

Spesielt om sommeren (varmt vær), kan overflatene bli varmere under kompressordriften, dette er normalt.

VIKTIGE MERKNADER:

- Funksjonen for kompressorbeskyttelse vil aktiveres etter plutselige strømbrudd eller etter avkobling av apparatet, fordi gassen i kjølesystemet ikke er stabilisert ennå. Kjøleskapet vil starte etter 5 minutter, det er ingenting å bry seg om.
- Om du ikke bruker kjøleskapet på lang tid (f.eks. på sommerferie), plugg det ut. Vask kjøleskapet i følge Del 4 og la døren stå åpen for å hindre fuktighet og lukt.
- Dersom problemet fortsetter etter at du har fulgt alle instruksjonene ovenfor, vennligst ta kontakt med nærmeste autoriserte serviceyter.
- Apparatet du har kjøpt er designet for hjemmebruk, og kan kun brukes hjemme til de gitte formålene. Det er ikke passende for kommersiell eller felles bruk. Dersom forbrukeren bruker apparatet på en måte som ikke er i samsvar med disse funksjonene, legger vi vekt på at produsenten og forhandleren ikke skal være ansvarlige for eventuelle reparasjoner og feil innenfor garantiperioden.

Tips for energisparing

1. Installer apparatet i et kjølig, godt ventilert rom, men ikke i direkte sollys, og ikke rett ved en varmekilde (radiator, stekeovnsplate). Om ikke må du bruke en isolasjonsplate.
2. La varm mat og drikke kjøles ned på utsiden av apparatet.
3. Når du skal tine frosne mat, plasser den i kjølekammeret. Den lave temperaturen til den frosne maten vil hjelpe til å kjøle ned kjølekammeret når den tiner. Så det er energibesparende. Dersom den frosne maten er tatt ut, fører det til sløsing av energi.
4. Mat og drikke må dekkes til når de settes inn. Ellers vil det bli økt fuktighet i apparatet. Derfor blir arbeidstiden lenger. Tildekking av mat og drikke hjelper også med å bevare smak og lukt.
5. Når mat og drikke plasseres i apparatet, hold døren åpen så kort tid som mulig.
6. Hold lokkene igjen på alle kammer ene i apparatet (grønnsakskammer, kjølekonserver).
7. Dørpakningen må være ren og smidig. I tilfelle slitasje, om pakningen er avtakbar, må du bytte pakningen. Om den ikke er avtakbar, må du skifte døren.
8. Øko-modus / standardinnstillingsfunksjon bevarer ferske og frosne matvarer mens du sparer energi.
9. Ferskmatrom (kjøleskap): Mest effektiv energibruk er sikret i konfigurasjonen med skuffene i den nedre delen av apparatet, og hyllene jevnt fordelt, plasseringen av dørkammer påvirker ikke energiforbruket.
10. Fryserom (fryser): Apparatets interne konfigurasjon er den som sikrer den mest effektive energibruken.
11. Ikke fjern de kalde akkumulatorene fra frysekurven (utstyrsbasert.)

DEL - 7. DELENE TIL APPARATET OG KAMMERENE

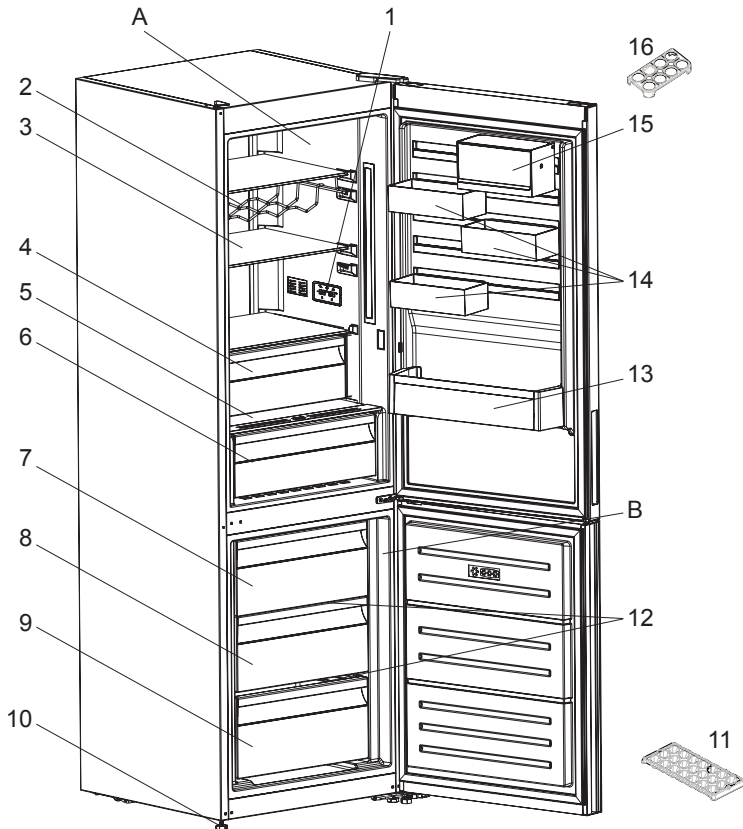

Denne presentasjonen er kun for informasjon om delene til apparatet. Delene kan variere ut fra apparatmodellen.

- | | |
|----------------------------------|-------------------------|
| A) Kjøleskapskammer | 8) Midtkurv i fryseren |
| B) Frysekammer | 9) Underkurv i fryseren |
| 1) Display og kontrollpanel | 10) Justerbare føtter |
| 2) Vinstativ * | 11) Isbitbrett |
| 3) Hyller i kjøleskap | 12) Fryser glasshyller |
| 4) Kjøler * | 13) Flaskehylle |
| 5) Deksel for frukt- og grønnsak | 14) CustomFlex |
| 6) Grønnsaksskuff | 15) CustomFlex med lokk |
| 7) Toppkurv i fryseren | 16) Eggeglass |

* I noen modeller

TARTALOMJEGYZÉK

ELŐZETES UTASÍTÁSOK	50
Általános figyelmeztetések	50
Régi és hibás hűtőszekrények	54
Biztonsági figyelmeztetések	54
A hűtőszekrény telepítése és használata	55
A hűtőszekrény használata előtt.....	56
KÜLÖNBÖZŐ FUNKCIÓK ÉS LEHETŐSÉGEK	57
Tájékoztató az újgenerációs hűtési technológiáról.....	57
Kijelző- és vezérlőpanel	58
A fagyasztó-hűtőszekrény üzemeltetése	58
A fagyasztó hőmérséklet-beállításai.....	58
A hűtő hőmérséklet-beállításai	58
Szuper fagyasztás üzemmód.....	58
Nyitott ajtó riasztási funkció.....	59
Figyelmeztetések a hőmérséklet-beállításokkal kapcsolatban.....	59
Fontos beszerelési utasítások.....	59
Hőmérséklet kijelző	60
Tartozékok	61
Jégkocka tartó tálca	61
Fagyasztó rekesz	61
Extra hideg rekesz	61
Páratartalom szabályozó.....	62
CustomFlex.....	62
AZ ÉTELEK ELRENDEZÉSE A HŰTŐSZEKRENYBEN	63
Hűtőtér.....	63
Fagyasztótér.....	63
TISZTÍTÁS ÉS KARBANTARTÁS.....	67
Leolvasztás	68
SZÁLLÍTÁS ÉS ELHELYEZÉS.....	68
Az ajtó átszerelése	68
MIELŐTT HÍVNA A SZAKSZERVIZT	69
Energiatakarékossági tippek	73
A KÉSZÜLÉK RÉSZEI ÉS REKESZEI	74

1. RÉSZ. ELŐZETES UTASÍTÁSOK

Általános figyelmeztetések

! **FIGYELMEZTETÉS:** Mindig hagyja szabadon a készülék borításán vagy a beépített szerkezetben található szellőzőnyílásokat.

! **FIGYELMEZTETÉS:** A gyártó által javasolt eszközökön kívül más mechanikus eszközöket ne használjon a fagyasztási folyamat felgyorsítására.

! **FIGYELMEZTETÉS:** A gyártó által javasolt típusú készülékeken kívül más elektromos készüléket ne használjon a hűtőszekrény ételtároló rekeszeiben.

! **FIGYELMEZTETÉS:** Ügyeljen arra, hogy a készülék hűtőköre ne sérüljön.

! **FIGYELMEZTETÉS:** A készülék elhelyezésekor gondoskodjon róla, hogy a tápkábel ne akadjon be és ne sérüljön meg.

! **FIGYELMEZTETÉS:** Ne helyezzen több csatlakozós hosszabbítót vagy hordozható áramforrást a készülék mögé.

! **FIGYELMEZTETÉS:** A készülék instabilitásából eredő veszélyek elkerülése érdekében rögzítse azt az utasításoknak megfelelően.

! Ha a készülék R600a hűtőközeget használ - erről a típustáblán tájékozódhat -, legyen óvatos a szállítás és a beszerelés során, hogy elkerülje a készülék hűtőelemeinek sérülését. Annak ellenére, hogy az R600a környezetbarát és természetes gáz. Mivel robbanásveszélyes, ha a hűtőelemek sérülése miatt szivárgást tapasztalna, távolítsa el a hűtőszekrényt nyílt láng illetve hőforrások közeléből és szellőztesse néhány percig a helyiséget, ahol a készülék található.

- Ügyeljen arra, hogy a hűtőszekrény szállítása és elhelyezése során ne sérüljön meg a hűtőgáz kör.

- Ne tároljon a készülékben robbanásveszélyes anyagokat, például gyúlékony hajtógázzal működő aeroszoloikat.
- A készülék csak háztartási és hasonló környezetekben használható, például;
 - üzletek, irodák és munkahelyek dolgozóinak kialakított konyhák
 - tanyaházak, valamint hotelek, moteltek és egyéb lakókörnyezetek vendégei
 - panzió típusú környezetek;
 - ételmezési és hasonló nem kereskedelmi környezetek
- Ha a konnektor nem megfelelő a hűtőszekrény dugójához, azt a veszélyek elkerülése érdekében a gyártóval, szerviztechnikussal vagy hasonlóan képzett személlyel kell kicseréltetni.
- A hűtőszekrény tápkábele speciális földelt csatlakozóval van ellátva. A csatlakozó speciális földelt, 16 vagy 10 amperes aljzathoz lehet csatlakoztatni az országtól függően, ahol a terméket árusítják. Ha nem rendelkezik ilyen aljzattal, hívjon szakembert és szereltesse be egyet.
- A 8 évnél idősebb gyerekek és azok a személyek, akik korlátozott fizikai, érzékelő és illetve szellemi képességekkel rendelkeznek, illetve hiányában vannak a megfelelő tapasztalatoknak és ismereteknek, csak felügyelet mellett vagy a készülék használatára és az azzal járó veszélyekre vonatkozó utasítások ismeretében használhatják a készüléket. A gyerekek nem játszhatnak a készülékkel. A gyermekek felügyelet nélkül nem végezhetnek tisztítást és karbantartást.
- 3 és 8 év közötti gyermekek be- és kipakolhatnak a hűtőszekrényből. Gyermekek nem takaríthatják és nem végezhetnek karbantartási munkákat a készüléken. Kisgyermekek (0-3 éves korig) nem használhatják a

készüléket. Fiatal gyermekek (3-8 éves korig) kizárólag folyamatos felügyelet mellett használhatják a készüléket. Idősebb gyermekek (8-14 éves korig) és kiszolgáltatott felnőttek megfelelő felügyelet mellett vagy a használati utasítás ismertetése után használhatják a készüléket. Rendkívül kiszolgáltatott emberek kizárólag folyamatos felügyelet mellett használhatják a készüléket.

- Ha a tápkábel megsérült, azt a veszélyek elkerülése érdekében a gyártóval, szerviztechnikussal vagy hasonlóan képzett személlyel kell kicseréltetni.
- A készülék 2000 métert meghaladó magasságon nem használható.

Az élelmiszerek szennyeződésének elkerülése érdekében tartsa be az alábbi utasításokat:

- Az ajtó huzamosabb ideig történő nyitva hagyása jelentős hőmérséklet-növekedést eredményezhet a készülék rekeszeiben.
- Rendszeresen tisztítsa az elérhető vízvezető rendszereket és azokat a felületeket, amelyekre élelmiszert helyez.
- Nyers húst és halat a hűtőszekrény megfelelő rekeszeiben tároljon, hogy ne érintkezessen más élelmiszerekkel és ne csöpögjön azokba.
- A két csillaggal jelölt fagyasztórekeszek előfagyasztott ételek tárolására, fagylalt készítésére és tárolására, valamint jégkocka készítésére alkalmasak.
- Az egy, kettő és három csillaggal jelzett rekeszek egyike sem alkalmas friss élelmiszerek fagyasztására.
- Ha a hűtőszekrényt hosszabb ideig nem használja, kapcsolja ki, olvassza le, tisztítsa ki, szárítsa meg és hagyja az ajtót nyitva, ezzel elkerülheti a penész kialakulását a hűtő belsejében.

SZERVIZ

- A javításra szoruló készüléssel forduljon a hivatalos szervizközponthoz. Kizárólag eredeti pótalkatrészeket használjon.
- Figyelem: a saját kezűleg vagy nem szakértő által végzett javítási munkálatok biztonsági következményekkel járhatnak és érvénytelenítheti a garanciát.
- Az alábbi pótalkatrészek a modell gyártásának megszüntetését követő 7 évig érhetőek el: termosztát, hőmérsékletérzékelők, nyomtatott áramköri lapok, fényforrások, ajtófogantyúk, ajtózsánérok, tálcák és rekeszek.
- Figyelem: a fenti alkatrészek egy része kizárólag a hivatalos szervizekben kaphatók és nem minden pótalkatrész szerelhető be egy adott modellbe.
- Az ajtótmítések a modell gyártásának megszüntetését követő 10 évig kaphatók.

Régi és hibás hűtőszekrények

- Ha a hűtőszekrény retesszel van ellátva, a leselejtezés előtt törje le vagy távolítsa el azt, mivel a gyerekek beszorulhatnak a készülék belsejébe, ami balesethez vezethet.
- A régi hűtőszekrények és fagyasztók CFC tartalmú szigetelőanyagot és hűtőközeget tartalmaznak. Ezért ügyeljen arra, hogy a régi hűtőszekrény leselejtezésekor ne károsítsa a környezetet.

A régi készülék felszámolása



A terméken vagy a csomagolásán található szimbólum azt jelzi, hogy a terméket nem szabad háztartási hulladékként kezelni. Azt át kell adni az elektromos és elektronikus berendezések megfelelő gyűjtőpontján újrahasznosításra. Ha segít abban, hogy ezt a terméket megfelelően ártalmatlanítsák, segít megelőzni a környezetre gyakorolt negatív következményeket, melyet a helytelen hulladékkezelés okozhat. A termék újrahasznosításával kapcsolatos további információkért lépjen kapcsolatba a helyi hivatallal, a személyszállító szolgálattal, vagy a bolttal, ahol azt vásárolta.

Megjegyzések:

- A készülék telepítése és használata előtt figyelmesen olvassa el a használati útmutatót. A helytelen használatból eredő károkért nem vállalunk felelősséget.
- Tartson be a készüléken és a használati útmutatóban található minden utasítást, és őrizze meg az útmutatót a későbbiekre.
- A készülék otthoni használatra készült, és azt csak a házban, a meghatározott célokra szabad felhasználni. Kereskedelmi felhasználásra nem alkalmas. Az ilyen felhasználás érvényteleníti a garanciát és a vállalatunk nem vállal felelősséget a felmerülő károkért.
- A készüléket beltéri használatra terveztük és csak élelmiszerek hűtésére/tárolására használható, Nem alkalmas kereskedelmi felhasználásra és/vagy élelmiszereken kívül egyéb anyagok tárolására. A vállalatunk a fenti megkötések figyelmen kívül hagyásából eredő károkért nem vállal felelősséget.

Biztonsági figyelmeztetések

- Ne használjon elosztót és hosszabbító kábelt.
- A sérült, elhasználódott vagy régi dugókat ne használja.
- Ügyeljen arra, hogy ne húzza, ne hajítsa meg és ne károsítsa a tápkábelt.
- Ne csavarja meg, illetve ne hajlítsa meg a kábelt, továbbá tartsa távol a forró felületektől.



- Ne használjon konnektoradaptert.
- A beszerelés után győződjön meg arról, hogy a tápkábel nem szorult-e a készülék alá.
- A készüléket csak felnőttek használhatják. Ne engedje, hogy a gyerekek a hűtőszekrényrel játsszanak vagy az ajtón lógjanak.

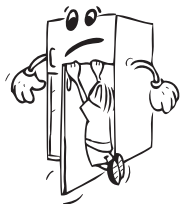

- Az áramütések elkerülése érdekében nedves kézzel soha ne dugja be vagy húzza ki a dugót.
- Soha ne tegyen üvegeket vagy fémdobozos üdítőket a fagyasztórekeszbe. Az üvegek és a dobozok felrobbanhatnak.
- Saját biztonsága érdekében soha ne tegyen robbanékony vagy gyúlékony anyagot a hűtőszekrénybe. A magas alkoholtartalmú italokat szorosan lezárva, függőlegesen tegye a hűtőrekeszbe.
- Amikor jeget vesz ki a fagyasztórekeszből, soha ne érjen hozzá a jéghez, mivel fagyási sérüléseket és/vagy vágásokat okozhat.
- Nedves kézzel soha ne fogja meg a fagyasztott termékeket! Ne fogyasszon közvetlenül a fagyasztórekeszből kivett fagyaltot vagy jégkockát.
- Felengedés után ne fagyassza vissza a fagyasztott árukat. Egészségügyi problémákat, például ételmérgezést okozhat.
- Ne tegyen szövetanyagot a hűtőszekrény tetejére. Ez befolyásolhatja a hűtőszekrény teljesítményét.
- Ne működtessen semmilyen elektromos készüléket a hűtőszekrény vagy a fagyasztó belsejében.
- A tartozékok sérülésének elkerülése érdekében szállításhoz rögzítse azokat a hűtőszekrény belsejében.



A hűtőszekrény telepítése és használata

A hűtőszekrény első használata előtt tanulmányozza át az alábbi pontokat:

- A hűtőszekrény üzemi feszültsége 220-240 V 50 Hz-es frekvencián.
- A dugónak a beszerelés után elérhetőnek kell lennie.
- Az első bekapcsoláskor bizonyos szag fordulhat elő. Ez azonban megszűnik amint a készülék lehűl.
- A készülék csatlakoztatása előtt győződjön meg róla, hogy a gép adattábláján szereplő feszültség és az Ön otthonában rendelkezésre álló elektromos feszültség megegyezik egymással.
- Hatékony földeléssel illesse a csatlakozót a dugaszolóaljzatba. Amennyiben a dugaszolóaljzat nem földelt vagy a csatlakozó dugó nem illeszhető a csatlakozóaljza, javasoljuk, hogy hívjon szerelőt.
- A készüléket megfelelően beszerelt, biztosítékkal rendelkező csatlakozóaljzatba kell csatlakoztatni. Az üzemeltetési pontnál az áramellátásnak (váltakozó áram) és a feszültségnek meg kell egyeznie a készülék adattábláján találhatóval (az adattábla a készülék belsejében, baloldalt található).
- A földelés nélküli használatból eredő károkért nem vállalunk felelősséget.
- A hűtőszekrény közvetlen napfénytől védett helyen helyezze el.
- Soha ne használja a hűtőszekrényt a szabadban és ne hagyja az esőn.
- A készülék legalább 50 cm távolságra legyen a tűzhelyektől, gázsütőktől és radiátoroktól, és legalább 5 cm távolságra az elektromos sütőktől.
- Ha a hűtőszekrényt fagyasztó mellé helyezi el, hagyjon legalább 2 cm helyet a készülékek között, hogy megelőzze a külső felületek bepárasodását.

- Ne rakjon súlyos tárgyakat a készülékre.
- A készülék felett legalább 150 mm-t szabadon kell hagyni. Ne helyezzen semmit a készülék tetejére.
- A konyhaszekrénybe való beszerelés eljárását a Szerelési kézikönyv adja meg. A termék kizárólag megfelelő konyhaszekrényekben való használatra való.



- Az állítható első lábakat úgy kell beállítani, hogy a készülék vízszintben és stabilan álljon. A lábak beállításához forgassa el azokat az óramutató járásával egyező irányba (vagy az ellenkező irányba). Ezt még azelőtt kell elvégezni, hogy ételt tenne a hűtőszekrénybe.
- A hűtőszekrény használata előtt törölje át az összes alkatrész hátulját meleg víz és egy teáskanál szóda-bikarbóna keverékével, öblítse le tiszta vízzel, majd hagyja megszáradni. Tisztítás után tegyen vissza minden alkatrészt.

- Szerelje fel a műanyag távtartót (a hátul fekete lapátokkal ellátott alkatrész) az ábrán látható módon, 90°-kal elfordítva, hogy a kondenzátor ne érjen hozzá a falhoz.

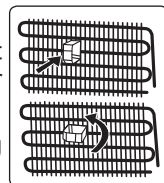

- A hűtőszekrényt fal mellé kell helyezni, úgy, hogy a faltól való távolság ne haladja meg a 75 mm-t.
- Használat előtt tisztítsa meg alaposan a készüléket, különösen a belsejét (lásd: Tisztítás és karbantartás).

A hűtőszekrény használata előtt

- A hatékony működés érdekében a szállítást követően hagyja a hűtőszekrényt 3 óráig felállított helyzetben, és csak ezután dugja be. Ellenkező esetben megsérülhet a kompresszor.
- Az első használat során a hűtőszekrényben szagok keletkezhetnek. Amint a hűtőszekrény elkezd lehűlni, a szag enyhülni fog.

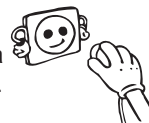

2. RÉSZ. KÜLÖNBÖZŐ FUNKCIÓK ÉS LEHETŐSÉGEK

Tájékoztató az újgenerációs hűtési technológiáról

Az újgenerációs hűtési technikával rendelkező hűtőszekrény-fagyasztók eltérő működési rendszerrel rendelkeznek, mint a statikus hűtőszekrények. A hagyományos hűtőszekrény-fagyasztókban a fagyasztóba beáramló levegőben lévő pára és az élelmiszerekből kipárolgó nedvesség megfagy a fagyasztóban. Azért, hogy az így keletkezett jeget elolvasszuk, azaz leolvasszuk a hűtőt, a készüléket ki kell húzni a hálózathoz. A leolvastás közben az élelmiszerek hűtését más módon kell biztosítani, a felhasználónak ki kell ürítenie a készüléket és el kell távolítania a felgyült jeget.

Az új generációs hűtési technológiával rendelkező fagyasztórekeszekben az eljárás teljesen más. A ventilátor segítségével hideg és száraz levegő áramlik át a fagyasztótéren. A hideg levegő fagyasztórekeszen keresztül történő akadálytalan áramoltatásának köszönhetően az ételek egyenletesen és megfelelően fagnak meg. Így nem keletkezik jég lerakódás.

A hűtőtér működése közel azonos a fagyasztótérével. A hűtőtér felső részében található ventilátor által befűjt levegő lehűl, miközben áthalad a levegőcsatorna nyílásán. Ezzel egy időben a légcsatorna nyílásain levegőt fúj ki a készülék, ezzel a hűtési folyamat sikeresen befejeződött a hűtőtérben. A légcsatornán található lyukakat a levegő hűtőtérben történő egyenletes elosztására tervezték.

Mivel a fagyasztótér és a hűtőtér között nem áramlik levegő, a szagok nem tudnak keveredni. Ennek eredményeként az új generációs hűtési technológiával rendelkező hűtőszekrény egyszerűen használható, nagy befogadóképességű és esztétikus megjelenésű.

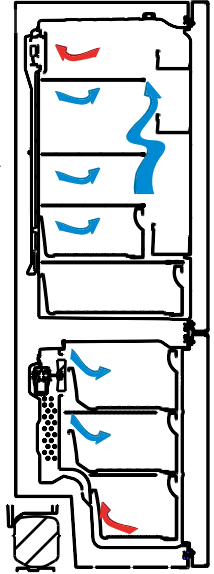

Kijelző- és vezérlőpanel

Vezérlőpanel használata

1. Lehetővé teszi a fagyasztó beállításait.
2. Lehetővé teszi a hűtő beállításait.
3. Fagyasztó-érték beállítása képernyő
4. Hűtőérték beállítása képernyő
5. Gazdaságos üzemmód szimbólum
6. Szuper fagyasztás szimbólum
7. Ez a riasztás szimbóluma.

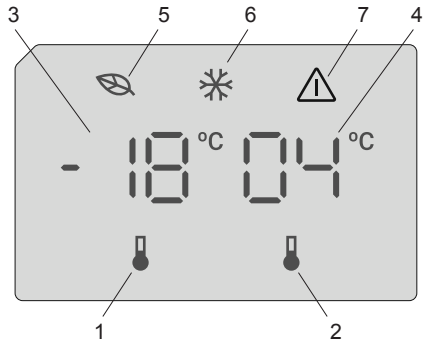

A fagyasztó-hűtőszekrény üzemeltetése

Miután csatlakoztatta a készüléket, az összes szimbólum megjelenik 2 másodpercre, és a kezdeti értékek -18 °C -ot fognak mutatni a fagyasztó beállítás kijelzőjén, illetve $+4\text{ °C}$ -ot a hűtő beállítás kijelzőjén.

A fagyasztó hőmérséklet-beállításai

- A fagyasztó beállításjelzőjének kezdeti hőmérsékleti értéke -18 °C .
- Nyomja meg a fagyasztó beállítógombját egyszer.
Amikor először megnyomja a gombot, az előző érték fel fog villanni.
- Amikor megnyomja ezt a gombot, a hőmérséklet annak megfelelően fog csökkenni.
- Ha a gombot még egyszer megnyomja, a sor a -16 °C értékről indul újra.

MEGJEGYZÉS: A gazdaságos üzemmód automatikusan bekapcsol, ha a fagyasztó rekesz hőmérséklete -18 °C -ra van állítva.



A hűtő hőmérséklet-beállításai

- A hűtő beállításjelzőjének kezdeti hőmérsékleti értéke $+4\text{ °C}$.
- Nyomja meg egyszer a hűtő gombját.
- Amikor megnyomja ezt a gombot, a hőmérséklet annak megfelelően fog csökkenni.
- Ha a gombot még egyszer megnyomja, a sor a $+8\text{ °C}$ értékről indul újra.

Szuper fagyasztás üzemmód

Célja

- Nagy mennyiségű élelmiszer fagyasztásához, amely nem fér el a gyors fagyasztó polcon.
- Készételek fagyasztásához.
- Friss élelmiszer gyorsfagyasztásához, hogy az megtartsa frissességét.

Hogyan kell használni

A szuper fagyasztás üzemmód engedélyezéséhez nyomja meg a fagyasztó hőmérséklet-beállító gombot 3 másodpercig. Ha a szuper fagyasztás üzemmód be lett állítva, a szuper fagyasztás szimbólum felvillan, és a gép hangjelzést ad, hogy nyugtázza az üzemmód bekapcsolását.



A Szuper fagyasztás üzemmód:

- A hűtő hőmérséklete beállítható. Ebben az esetben továbbra is fennmarad a szuper fagyasztás üzemmód.
- A gazdaságos üzemmódot nem lehet kiválasztani.

- A szuper fagyasztás üzemmódot ugyanazzal a művelettel kapcsolhatja, mint amivel aktiválta.

Megjegyzések:

- A 24 óra alatt maximálisan lefagyasztható friss élelmiszer mennyisége (kilogrammban) megtalálható a berendezés címkéjén.
- A berendezés optimális működése és maximális fagyasztó kapacitása érdekében, aktiválja a szuper fagyasztás módot 3 órával a friss élelmiszer fagyasztóba helyezése előtt.



A Szuper Fagyasztás üzemmód automatikusan kikapcsol 24 óra eltelte után, vagy ha a fagyasztó hőmérséklete -32 °C alá esik.

Nyitott ajtó riasztási funkció

Ha a hűtőszekrény ajtaja 2 percnél hosszabb ideig nyitva marad, a készülék sípolással jelez.

Figyelmeztetések a hőmérséklet-beállításokkal kapcsolatban

- A hatékonyság érdekében nem célszerű hűtőszekrényét 10 °C alatti hőmérsékletű környezetben működtetnie.
- A hőmérséklet-beállításokat az ajtónyitások gyakoriságának és a hűtőszekrényben tartott élelmiszer mennyiségének megfelelően kell elvégezni.
- Egy beállítás végigvitele előtt ne váltson át egy másik beállításra.
- A hűtőszekrényt a teljes lehűlés érdekében a környezeti hőmérséklettől függően működtesse legfeljebb 24 óráig megszakítás nélkül azt követően, hogy bedugta. Ne nyissa ki gyakran a hűtőszekrény ajtóit, és ebben az időszakban ne helyezzen bele túl sok élelmiszert.
- A hűtőszekrényben 5 perces késleltetési funkció lép működésbe, hogy a kompresszort megóvja a károsodástól, ha a dugót kihúzza, majd újra bedugja, vagy ha áramszünet áll be. 5 perc elteltével a hűtőszekrény normálisan kezd működni.
- A hűtőszekrényt az információs címkén feltüntetett klímaosztály és a szabványokban meghatározott külső hőmérsékleti értékeken való használatra tervezték. A megfelelő hűtési hatékonyság érdekében ne használja hűtőszekrényt ezeken a hőmérsékleti határértékeken kívül.
- Ezt a készüléket 10 °C - 43 °C közötti környezeti hőmérséklet tartományban történő használatra tervezték.

Klímaosztály	Környezeti Hőmérséklet °C
T	16 és 43 °C között
ST	16 és 38 °C között
N	16 és 32 °C között
SN	10 és 32 °C között

Fontos beszerelési utasítások

A készüléket úgy tervezték, hogy nehéz éghajlati viszonyok között működjön (akár 43 °C vagy 110 °F) és 'Freezer Shield' technológiával látták el, amely biztosítja, hogy a fagyasztott élelmiszer a fagyasztóban ne olvadjon fel még akkor sem, ha a környezeti hőmérséklet mindössze -15 °C . Így ezután fűtetlen helyiségbe is szerelheti a készüléket anélkül, hogy aggódnia kellene attól, hogy a fagyasztott élelmiszer megromlik a fagyasztóban. Amikor a környezeti hőmérséklet visszatér a normál értékre, folytathatja a készülék szokásos módon történő használatát.

Hőmérséklet kijelző

A hűtőszekrény jobb beállíthatósága érdekében egy hőmérséklet érzékelőt helyeztek el a készülék leghidegebb területén.

Az ételek jobb eltárolása érdekében, különösen a leghidegebb területen, győződjön meg róla, hogy "OK" jelzés látható a hőmérséklet kijelzőn. Ha az « OK » jelzés nem látható, az azt jelenti, hogy a hőmérsékletet nem megfelelően állították be.

Ha a kijelző nehezen látható, gondoskodjon a megfelelő megvilágításáról. A hőmérséklet beállítás minden egyes megváltoztatása után várja meg a készülék belső hőmérsékletének stabilizálódását, mielőtt esetlegesen új hőmérséklet beállítást adna meg. Kérjük, a hőmérséklet érzékelő alapján csak fokozatosan változtassa meg a beállításokat. Várjon legalább 12 órát, mielőtt újra ellenőrizné az érzékelőt és esetleg megváltoztatná a beállítást.



MEGJEGYZÉS: Az ajtó többszöri, egymást követő kinyitása (vagy hosszabb nyitva tartása) után, vagy friss étel behelyezését követően természetes, hogy az "OK" jelzés nem jelenik meg a hőmérséklet beállítás kijelzőn. Ha a hűtőtérben (a készülék alsó falán) rendkívüli jegesedést tapasztal valószínűleg a túlzott párolgás miatt (túlterhelt készülék, magas külső hőmérséklet, gyakori ajtó nyitások), állítsa a hőmérséklet beállítást alacsonyabb értékre, amíg a kompresszor ki nem kapcsol.

Étel tárolás a hűtőtér leghidegebb részén



Ételeit tovább eltárolhatja, ha a nekik megfelelő hűtőtségsű területen helyezi el őket. A leghidegebb terület a zöldségtartó felett található.

Az itt látható szimbólum jelöli hűtőszekrénye leghidegebb részét.

Ahhoz, hogy biztosan alacsony hőmérséklet legyen a hűtőtér ezen részében, győződjön meg róla, hogy a polc a szimbólummal azonos szinten van, az ábrán látható módon.

A leghidegebb rész felső határát a matricaalsó fele jelöli (a nyíl feje). A leghidegebb rész felső polcának a nyíl fejével megegyező magasságban kell lennie. A leghidegebb rész e szint alatt található.

Mivel a polcok kivethetők, mindig győződjön meg róla, hogy a polcok a matrica által jelölt zónahatárok szintjén vannak, az egyes részek megfelelő hőmérséklete érdekében.

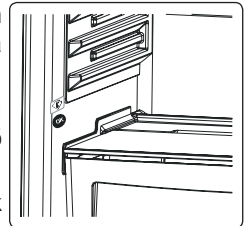

Tartozékok

Jégkocka tartó tálca

- Töltse fel vízzel a tálcát és helyezze a fagyasztórekeszbe.
- Miután a víz teljesen jéggé fagyott, a tálca csavarásával kivethetők a jégkockák.

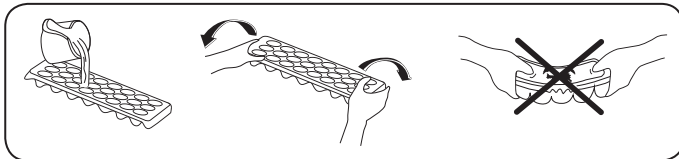

Fagyasztó rekesz

A fagyasztótér ládáiban könnyen hozzáférhető módon tárolhatja az élelmiszereket.

A fagyasztó láda kivétele:

- Húzza ki a ládát, ameddig lehetséges
- Húzza a láda elejét fel, majd kifelé.



A kihúzható láda visszahelyezéséhez végezze el ugyanezt a műveletet visszafelé.



Megjegyzés: Mindig a fogantyújánál tartva vegye ki, vagy rakja vissza a rekeszt.

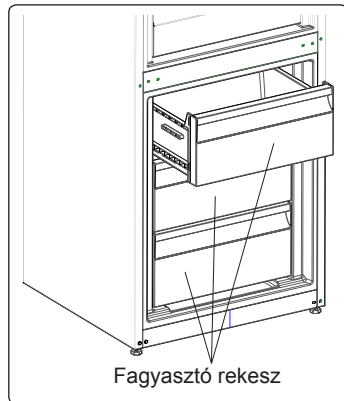

Extra hideg rekesz

Frissen vásárolt felvágottak és sajtok ízének és állagának megőrzésére alkalmas. A kihúzható rekesz az egész hűtőszekrény hőmérsékleténél alacsonyabb hőmérsékletet biztosít a hideg levegő aktív keringetésének köszönhetően.

A frissentartó rekesz eltávolítása

- A síneken csúsztatva húzza ki maga felé a frissentartó rekeszt.
- Húzza a frissentartó rekeszt fel, hogy kivegye a sínből.

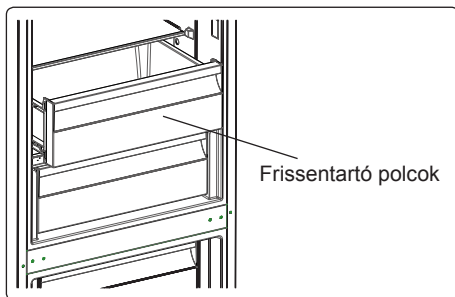

Páratartalom szabályozó (egyes modelleken)

A zárt páratartalom szabályozó a friss gyümölcsök és zöldségek hosszabb eltarthatóságát teszi lehetővé.

Ha a zöldségtároló teljesen tele van, a zöldségtároló előtt lévő frissesség szabályozót ki kell nyitni. Ezáltal a zöldségtároló levegője és páratartalma szabályozott lesz, az ételek eltarthatósága megnövekszik.

Ha páralecsapódást lát az üvegpolcon, a páratartalom szabályozót állítsa nyitott állásba.

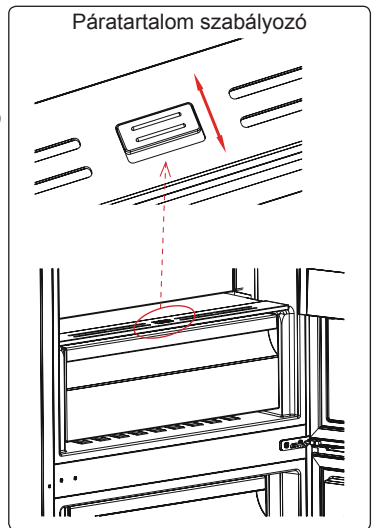

CustomFlex

A CustomFlex® funkció segítségével lehetősége nyílik igényeire szabni a hűtőszekrény tárolókapacitását. Az ajtó belső oldalán tároló és mozgatható rekeszek találhatók, amelyeket saját igénye szerint átrendezhet. A rekeszek levehetőek, így akár el is távolíthatja a könnyebb hozzáférés érdekében.

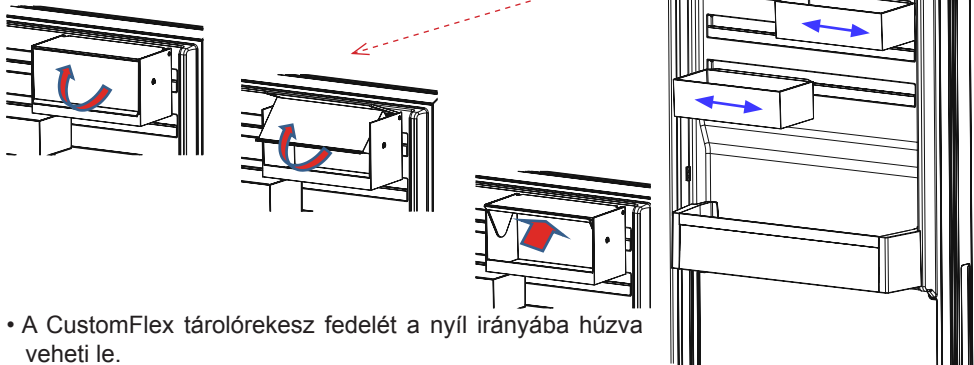

- A CustomFlex tárolórekesz fedelét a nyíl irányába húzva veheti le.
- A rekesz lezárásához tolja vissza a fedelet az ellenkező irányba.

A tartozékokról szóló szakasz vizuális és szöveges leírásai a készülék modelljétől függően eltérőek lehetnek.

3. RÉSZ. AZ ÉTELEK ELRENDEZÉSE A HŰTŐSZEKRENYBEN

Hűtőtér

- A magas páratartalom és az ebből keletkező jegesedés elkerülése érdekében soha se helyezzen folyadékot fedetlen tárolóedényben a hűtőszekrénybe. A zűmzara leginkább a párologtató leghidegebb részein koncentrálódik, és idővel egyre többször kell a készüléket leolvasztani.
- Soha ne helyezzen meleg ételt a hűtőszekrénybe. A meleg ételt hagyja szobahőmérsékleten lehűlni, majd ezt követően úgy helyezze el a hűtőtérben, hogy a megfelelő légáramlás biztosított legyen a környezetében.
- Semmi ne érintkezzen a készülék hátsó falával, mivel ez jegesedést okozhat. A csomagolóanyagok a hátsó falhoz ragadhatnak. Ne nyissa ki túl gyakran a hűtőszekrény ajtaját.
- A húst és a megtisztított halat (műanyag fóliába csomagoltan), amit 1-2 napon belül felhasznál, helyezze a hűtőtér alsó részébe (a frissentartó fölé), mivel ez a leghidegebb rész, és a legjobb tárolási feltételeket biztosítja.
- A gyümölcsöket és zöldségeket csomagolás nélkül helyezheti el a frissentartó rekeszben.

Élelmiszer	Eltarthatóság	Hová helyezze a hűtőrekeszben
Zöldségek és gyümölcsök	1 hét	A frissentartó rekeszben (anélkül, hogy bármibe be lennének csomagolva)
Hús és hal	2 - 3 nap	Műanyag fóliával fedve és zacskóval fedve, vagy hústartó dobozban (az üvegpolcon)
Friss sajt	3 - 4 nap	Az ajtón lévő speciális polcban
Vaj és margarin	1 hét	Az ajtón lévő speciális polcban
Palackozott termék, tej és joghurt	A gyártó által ajánlott lejárati időig	Az ajtón lévő speciális polcban
Tojások	1 hónap	A tojástartó polcban
Főtt étel	2 nap	Bármelyik polcon

Fagyasztótér

- Fagyasztott ételek hosszabb ideig történő tárolásához, és jégkocka készítéshez használja a hűtőszekrény mélyhűtő rekeszét.
- A fagyasztótér maximális kapacitása érdekében csak üvegpolcokat használjon a felső és középső részben. Az alsó részben használja az alsó rekeszeket.
- Ne helyezzen a frissen lefagyasztani kívánt ételt a már fagyott étel közelébe.
- A lefagyasztani kívánt ételeket (hús, darált hús, hal) egy alkalommal elfogyasztható adagokra osztva fagyassza le.
- Az egyszer már kiengedett ételt ne fagyassza le újból. Az újból lefagyasztott étel veszélyes lehet egészségére, ételmérgezést okozhat.
- Ne helyezzen meleg ételt a fagyasztótérbe, várja meg, amíg kihűl. A korábban lefagyasztott étel a mélyhűtőben kiolvadhat és tönkre mehet.
- Ha fagyasztott ételt vásárol, győződjön meg róla, hogy megfelelő módon le van fagyasztva, illetve a csomagolása sértetlen.

- A fagyasztott ételek tárolási feltételeinek szerepelnie kell az étel csomagolásán. Ha semmilyen magyarázat nincs rajta, az ételt a lehető legrövidebb időn belül el kell fagyasztani.
- Ha a fagyasztott étel csomagolása nedvesnek tűnik, és kellemetlen szaga is van, az ételt valószínűleg nem tárolták megfelelően, és megromlott. Ne vásároljon meg ilyen ételt!
- A fagyasztott élelmiszerek eltarthatósági időtartama függ a külső környezeti hőmérséklettől, az ajtók gyakori nyitásától, a termosztát beállításaitól, az élelmiszer típusától, valamint a megvásárlás és a fagyasztóba helyezés között eltelt időtartamtól. Mindig tartsa be a csomagoláson szereplő utasításokat, soha ne lépje túl az eltarthatósági időtartamot.
- Hosszú ideig tartó áramkimaradás esetén ne nyissa ki a fagyasztótér ajtaját. Hosszabb áramkimaradások esetén ne fagyassza vissza ételeit, fogyassza el őket a lehető legrövidebb időn belül.
- Vegye figyelembe, ha a fagyasztó ajtót becsukása után azonnal ki szeretné nyitni, az ajtó kicsit nehezebben nyílik. Ez nem jelent rendellenességet! Az egyensúlyi állapot elérése után az ajtó egyszerűen nyitható.

Fontos megjegyzés:

- A fagyasztott élelmiszereket, felengedésük után, a friss élelmiszerekkel azonos módon kell megfőzni. Ha nem főzi meg a kiolvasztott élelmiszereket, SOHA ne fagyassza újból le őket.
- A főtt ételekben található néhány fűszer (ánizs, bazsalikom, vizitorma, ecet, válogatott fűszerek, gyömbér, fokhagyma, hagyma, mustár, kakukkfű, majoránna, fekete bors) íze hosszú tárolás esetén megváltozik és intenzívebbé válik. Ezért a fagyasztott ételhez csak kevés fűszert adjon, vagy a kívánt fűszert csak kiolvasztás után adja az ételhez.
- Az élelmiszer eltárolhatósági ideje függ a felhasznált olajtól, zsiradéktól is. A tároláshoz megfelelő olajak/zsiradékok a margarin, borjú zsír, olíva olaj és a vaj. Fagyasztáshoz nem használható zsiradékok a földimogyoró olaj és a disznózsír.
- A folyékony élelmiszereket műanyag poharakban kell lefagyasztani, más élelmiszereket műanyag fóliába vagy zacskóba csomagolva.

Hal és hús	Előkészítés	Eltarthatóság (hónap)	Kiolvasztási idő szobahőmérsékleten - óra -
Marhasteak	Megfelelő adagokban való lefagyasztásra csomagolva	6-10	1-2
Báránycsiga	Megfelelő adagokban való lefagyasztásra csomagolva	6-8	1-2
Borjú rostélyos	Megfelelő adagokban való lefagyasztásra csomagolva	6-10	1-2
Borjú pörkölt	Kis darabokban	6-10	1-2
Birka pörkölt	Darabokban	4-8	2-3
Vagdalthús	Megfelelő adagokban, fűszerezés nélkül csomagolva	1-3	2-3
Belsőség (darab)	Darabokban	1-3	1-2
Kolbász/Szalámi	Be kell csomagolni akkor is, ha fóliabevonatos		Amíg fel nem enged

Hal és hús	Előkészítés	Eltarthatóság (hónap)	Kioltvasztási idő szobahőmérsékleten - óra -
Csirke és pulyka	Megfelelő adagokban való lefagyasztásra csomagolva	7-8	10-12
Liba / Kacsa	Megfelelő adagokban való lefagyasztásra csomagolva	4-8	10
Szarvas - Nyúl - Vaddisznó	Kicsontozva, 2,5 kg-os adagokban	9-12	10-12
Édesvízi hal (pisztráng, ponty, csuka, harcsa)	Mossa és szárítsa meg, miután belül alaposan megtisztította és a pikkelyeket eltávolította; a farkát és a fejrészeket le kell vágni, ahol szükséges.	2	Amíg alaposan fel nem enged
Sovány hal (tengeri sügér, nagy rombuszhal, közönséges nyelvhal)		4-8	Amíg alaposan fel nem enged
Zsíros hal (bonítófélék, közönséges makréla, tonhal, szardella)		2-4	Amíg alaposan fel nem enged
Rákfélék	Megtisztítva és zacskózva	4-6	Amíg alaposan fel nem enged
Kaviár	Eredeti csomagolásában, alumínium vagy műanyag tégelyben	2-3	Amíg alaposan fel nem enged
Csiga	Sós vízben, alumínium vagy műanyag tégelyben	3	Amíg alaposan fel nem enged

Zöldségek és gyümölcsök	Előkészítés	Eltarthatóság (hónap)	Kioltvasztási idő szobahőmérsékleten - óra -
Karfiol	Távolítsa el a leveleket, szedje szét rózsáira és tegye citromos vízbe.	10 - 12	Felhasználható fagyasztott állapotban
Zöldbab, vajbab	Mossa meg és vágja apró darabokra.	10 - 13	Felhasználható fagyasztott állapotban
Borsó	Fejtse ki és mossa meg.	12	Felhasználható fagyasztott állapotban
Gomba és spárga	Mossa meg és vágja apró darabokra.	6 - 9	Felhasználható fagyasztott állapotban
Káposzta	Tisztítsa meg.	6 - 8	2
Padlizsán	Mossa meg és vágja 2 cm-es darabokra.	10 - 12	Vegye külön az adagokat.
Kukorica	Mossa meg és csomagolja el csövestől vagy lemorzsolva.	12	Felhasználható fagyasztott állapotban
Répa	Tisztítsa meg és vágja szeletekre.	12	Felhasználható fagyasztott állapotban
Paprika	Vágja ki a magházát, vágja félbe és szedje ki a magokat.	8 - 10	Felhasználható fagyasztott állapotban

Zöldségek és gyümölcsök	Előkészítés	Eltarthatóság (hónap)	Kiolvasztási idő szobahőmérsékleten - óra -
Spenót	Mossa meg.	6 - 9	2
Alma és körte	Hámozza meg és szeletelje fel.	8 - 10	(A fagyasztóban) 5
Sárgabarack és őszibarack	Vágja félbe és vegye ki a magot.	4 - 6	(A fagyasztóban) 4
Eper és málna	Mossa meg.	8 - 12	2
Párolt gyümölcsök	Csészében, 10% cukor hozzáadásával.	12	4
Szilva, cseresznye, meggy	Mossa meg és távolítsa el a szárakat.	8 - 12	5 - 7

Tejtermékek és tészták		Előkészítés	Eltarthatóság (hónap)	Tárolási feltételek
Csomagolt (homogénezett) tej		Saját csomagolásában	2 - 3	Kizárólag homogénezett tej
Sajt (kivéve krémfehér sajt)		Szeletelje fel.	6 - 8	Rövid ideig tartó tárolásnál az eredeti csomagolásban hagyhatja. Hosszabb tároláshoz csomagolja műanyag fóliába.
Vaj, margarin		Saját csomagolásában	6	
Tojás (*)	Tojásfehérje		10 - 12	30 grammja egy tojássárgájának felel meg.
	Tojáskeverék (fehérje-sárgája)	Ha megfelelően össze van keverve, egy csipet só hozzáadásával megakadályozhatja, hogy túlságosan besűrűsödjön.	10	50 grammja egy tojássárgájának felel meg.
	Tojássárgája	Ha megfelelően össze van keverve, egy csipet só hozzáadásával megakadályozhatja, hogy túlságosan besűrűsödjön.	8 - 10	20 grammja egy tojássárgájának felel meg.

Lezárt edényben

(*) Nem szabad héjastul lefagyasztani. A tojás fehérjét és sárgáját csak külön-külön, vagy alaposan összekeverve szabad lefagyasztani.

	Eltarthatóság (hónap)	Kiolvasztási idő szobahőmérsékleten (óra)	Kiolvasztási idő sütőben (perc)
Kenyér	4 - 6	2 - 3	4-5 (220-225 °C)
Aprósütemény	3 - 6	1 - 1,5	5-8 (190-200 °C)
Pite	1 - 3	2 - 3	5-10 (200-225 °C)
Gyümölcs torta	1 - 1,5	3 - 4	5-8 (190-200 °C)
Leveles tészta	2 - 3	1 - 1,5	5-8 (190-200 °C)
Pizza	2 - 3	2 - 4	15-20 (200 °C)

4. RÉSZ. TISZTÍTÁS ÉS KARBANTARTÁS

 Ne felejtse el kihúzni a hűtőszekrényt, mielőtt tisztítani kezdené.

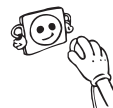

 Ne tisztítsa a hűtőszekrényt víz ráöntésével.



 Soha ne használjon gyúlékony, robbanásveszélyes vagy maró anyagot, például higítót, gázt vagy savat a tisztításhoz.



- A belső és külső oldalait áttörölheti puha ruhával vagy szivaccsal, meleg, szappanos víz segítségével.



- Egyenként távolítsa el a részeit, és tisztítsa meg szappanos vízzel. Ne mossa el őket mosogatógépben.



- Az energiatakarékosság és a hatékonyabb működés érdekében évente legalább egyszer kefével porolja le a kondenzátort.



  Gondoskodjon arról, hogy a hűtőszekrényt ki legyen húzva a tisztítás idején.

Leolvasztás

- A hűtőszekrény teljesen automatikusan hajtja végre a leolvasztást. A leolvasztás eredményeként keletkező víz végigfolyik a vízgyűjtő csővön, belefolyik a hűtőszekrény mögött lévő párologtatóedénybe, és innen elpárolog.
- **Mielőtt belekezdene a párologtatóedény tisztításába, ne felejtse el kihúzni a hűtőszekrény dugóját.**
- Távolítsa el a helyéről a párologtatóedényt, a jelzett módon kicsavarozva annak csavarjait. Tisztítsa meg a megadott időközönként szappanos vízzel. Ezzel megakadályozza, hogy szag keletkezzen.

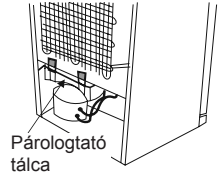

A LED lámpák cseréje



Ha a hűtőszekrény LED lámpákkal van felszerelve, lépjen kapcsolatba az ügyfélszolgálattal, mivel ezeket csak képzett személy cserélheti ki.

Megjegyzés: A LED fénysorok elhelyezkedése és száma modelltől függően változhat.

5. RÉSZ. SZÁLLÍTÁS ÉS ELHELYEZÉS

- Az eredeti csomagolást és védőhabot az újbóli szállításhoz meg lehet tartani (opcionálisan).
- A hűtőszekrény vastag csomagolással, szalagokkal vagy erős kötelekkel kell rögzíteni, és be kell tartani az újraszállításra szolgáló csomagoláson található szállítási utasításokat.
- A mozgatható alkatrészeket (polcok, tartozékok, zöldségtárolók stb.) távolítsa el, vagy az áthelyezés és a szállítás idejére szalagok segítségével rögzítse őket a hűtőszekrényben az ütődések elkerülése érdekében.



A hűtőszekrényt álló helyzetben mozgassa.

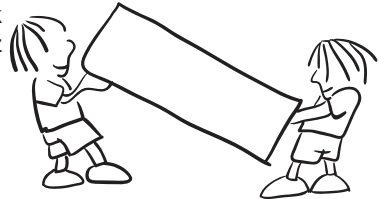

Az ajtó átszerelése

- Nem módosítható a hűtőszekrény ajtajának nyitási iránya, ha az ajtó fogantyúja az ajtó elülső felületére van rögzítve.
- A fogantyú nélküli modelleknél az ajtó nyitási iránya minden további nélkül módosítható.
- Ha módosítható a hűtőszekrény ajtajának nyitási iránya, a művelet elvégzéséért vegye fel a kapcsolatot a legközelebbi hivatalos szervizzel.

6. RÉSZ. MIELŐTT HÍVNÁ A SZAKSZERVIZT

Figyelmeztetések ellenőrzése

Hűtőszekrénye figyelmezteti, ha a hűtőtér vagy a fagyasztótér hőmérséklete rendellenes szintű, vagy ha valamilyen meghibásodás történik a készülékben. Hiba esetén a figyelmeztető jelzések a fagyasztó és a hűtőtér kijelzőjén jelennek meg. Ha hűtőszekrénye nem működik:

HIBA TÍPUSA	JELENTÉS	MIÉRT	TEENDŐ
E01	Szenzoros figyelmeztetés		Kérjen segítséget a szerviztől, amilyen hamar csak lehet.
E02			
E03			
E06			
E07			
E08	Alacsony feszültség figyelmeztetése	Az eszköz tápellátása 170 V alá csökkent.	<p>- Nem az eszköz hibásodott meg, ez a hiba segít megakadályozni a kompresszor meghibásodását.</p> <p>- Vissza kell növelni a feszültséget az elvárt szintekre</p> <p>Ha ez a figyelmeztetés továbbra is fennáll, kapcsolatba kell lépni egy minősített szerelővel.</p>
E09	A fagyasztórekesz nem elég hideg	Valószínűleg hosszú ideig fennálló áramhiba után lép fel.	<ol style="list-style-type: none"> Állítsa a fagyasztó hőmérsékletét hidegebb értékekre, vagy állítsa be a szuperfagyasztást. Ez ki fogja törölni a hibakódot, ha egyszer elérte a kívánt hőmérsékletet. Tartsa csukva az ajtókat, hogy rövidebb idő alatt kialakulhasson a helyes hőmérséklet. Távolítson el minden terméket, amely megpuhult/kiolvadt a hiba alatt. Ezeket rövid időn belül használja fel. Ne tegyen friss terméket a fagyasztórekeszbe, amíg a helyes hőmérséklet létre nem jött és a hiba meg nem szűnt. <p>Ha ez a figyelmeztetés továbbra is fennáll, kapcsolatba kell lépni egy minősített szerelővel.</p>

HIBA TÍPUSA	JELENTÉS	MIÉRT	TEENDŐ
E10	A fagyasztórekesz nem elég hideg	<p>Valószínűleg a következők után lép fel:</p> <ul style="list-style-type: none"> - Hosszú ideig fennálló áramhiba. - Forró élelmiszert hagytak a hűtőszekrényben. 	<ol style="list-style-type: none"> 1. Állítsa a hűtőszekrény hőmérsékletét hidegebb értékekre, vagy állítsa be a szuperhűtést. Ez ki fogja törölni a hibakódot, ha egyszer elérte a kívánt hőmérsékletet. Tartsa csukva az ajtókat, hogy rövidebb idő alatt kialakulhasson a helyes hőmérséklet. 2. Űrítse ki a levegővezető csatorna furatainak elülső területét és ne tegyen élelmiszert a szenzorhoz közel. <p>Ha ez a figyelmeztetés továbbra is fennáll, kapcsolatba kell lépni egy minősített szerelővel.</p>
E11	A hűtőrekesz nagyon hideg	Különféle	<ol style="list-style-type: none"> 1. Ellenőrizze, hogy a szuperhűtés üzemmód aktiválva van-e 2. Csökkentse a hűtőrekesz hőmérsékletét 3. Ellenőrizze le, hogy a szellőzők tiszták és nincsenek eldugulva <p>Ha ez a figyelmeztetés továbbra is fennáll, kapcsolatba kell lépni egy minősített szerelővel.</p>

A készülék hibás működése a rossz beállításból vagy felhasználásból is eredhet, hogy elkerülje a szerelő felesleges kihívását és az ebből származó kiadásokat az alábbiakat ellenőrizze.

Ha hűtőszekrénye nem működik:

- Nincs áramszünet?
- Megfelelően van bedugva a tápcsatlakozó a konnektorba?
- Nem égett ki a főbiztosíték, vagy a konnektor biztosítéka?
- A konnektor nem hibásodott meg? Ennek ellenőrzéséhez dugja be a hűtőszekrény csatlakozóját egy biztosan jól működő konnektorba.

Ha a hűtőszekrény nem hűt eléggé:

- A hőmérséklet beállítás jó?
- A hűtőszekrény ajtaját gyakran kinyitják vagy hosszú ideig nyitva hagyják?
- A hűtőszekrény ajtaja megfelelően be van zárva?
- Úgy helyezett ételt vagy edényt a hűtőszekrénybe, hogy az hozzáér a készülék hátsó falához, és ezzel akadályozza a szabad légáramlást?
- Nincs túlzottan tele a hűtőszekrénye?
- Megfelelő távolságot hagyott a hűtőszekrény és a hátsó, illetve oldalsó fal között?
- A környezet hőmérséklete a használati útmutatóban megadott tartományban van?

Ha a készülék túlhűti a hűtőtérben található ételeket

- A hőmérséklet beállítás jó?
- Sok élelmiszert helyezett rövid időn belül a fagyasztótérbe? Ha igen, a hűtőszekrény lehet, hogy túlhűti a hűtőtérben lévő ételeket, mivel hosszabb ideig kell működnie a fagyasztóban lévő ételek lehűtéséhez.

Ha a hűtőszekrény túl hangosan működik

A beállított hőmérséklet szint fenntartásához a kompresszor időről időre bekapcsol. Ilyen esetben a hűtőszekrényből származó zajok normálisak, és működéséből erednek. Ha a készülék elérte a kívánt hőmérsékletet, a zajok automatikusan elhalkulnak. Ha a zajok nem szűnnek meg:

- Stabilan áll a készülék? A lábak be vannak állítva?
- Van valami a hűtőszekrény mögött?
- A polcok, vagy a polcokon lévő edények nem vibrálnak? Ebben az esetben helyezze át a polcokat és/vagy az edényeket.
- Nem vibrálnak a hűtőszekrényre helyezett tárgyak?

Normális zajok:

Repedés (jég repedésének) zaja:

- Automatikus kiolvasztás közben.
- Amikor a készülék lehül vagy melegszik (a készülék anyagának tágulása miatt).

Rövid repedő hang: Akkor hallható, amikor a termosztát ki/bekapcsolja a kompresszort.

Kompresszor zaj (normális motor zaj): Ez a zaj azt jelenti, hogy a kompresszor rendeltetésszerűen működik. A kompresszor működése rövid ideig nagyobb zajjal járhat, amikor bekapcsol.

Bugyborékoló zaj és loccsanás: Ez a zaj a hűtőközeg hűtőrendszer csöveiben történő áramlásából ered.

Víz áramlás zaja: Leolvasztás közben a párologtató tartályba áramló víz normális zaja. Ezt a zajt leolvasztás közben hallhatja.

Légbefújás zaja (Ventilátor normális hangja): Ez a zaj a No-Frost hűtőszekrényekben hallható, a rendszer normál működése közben, a levegő áramoltatása miatt.

Páralecsapódás tapasztalható a hűtőszekrény belsejében:

- Az ételeket megfelelő módon becsomagolta? A tárolóedényeket teljesen megszártotta, mielőtt a hűtőszekrénybe tette volna őket?
- Gyakran kinyitja a hűtőszekrény ajtaját? Az ajtó kinyitásakor a szoba levegőjében lévő páratartalom beáramlik a hűtőbe. Különösen ha a páratartalom túl magas a szobában, az ajtó minél gyakoribb kinyitása nyomán a pára lecsapódik a készülékben.
- Normális jelenség, hogy vízcseppek keletkezzenek a hátsó falon az automatikus leolvasztás folyamat eredményeként. (Statikus modellekben)

Ha az ajtók nem nyílnak és záródnak rendesen:

- A tároló élelmiszerek nem akadályozzák az ajtó záródását?
- Megfelelően vannak elhelyezve a rekeszek, polcok és fiókok?
- Nincsenek az ajtó tömítések megsérülve vagy elszakadva?
- Hűtőszekrény vízszintes felületen áll?

Ha a hűtőszelekrény ház szélei az ajtó zsanérjának csatlakozásánál melegek:

Különösen nyáron (melegben) a kompresszor működése közben a zsanér csatlakozásánál a készülék felszíne felmelegszik. Ez normális jelenség.

FONTOS MEGJEGYZÉSEK:

- A kompresszor védelmi hőbiztosítóka megszakít hirtelen áramszünet vagy a készülék csatlakozójának kihúzása után, mivel a hűtőrendszerben található gáz nem stabilizálódott. Ez teljesen normális, és a hűtő 4 vagy 5 perc múlva újraindul.
- A hűtőszelekrény hűtőegysége a hátsó falba van beépítve. Ezért meghatározott időközönként a hűtőszelekrény hátsó felületén vízcseppek vagy jég jelenhet meg a kompresszor működése következtében. Ez normális jelenség. Nincs szükség leolvasztásra, kivéve, ha a jég mennyisége jelentős.
- Ha a hűtőszelekrényt hosszabb ideig nem használja (pl. nyaralás alatt), húzza ki a csatlakozóját. Tisztítsa ki a hűtőszelekrényt a 4. részben leírtak szerint, és hagyja nyitva az ajtaját, hogy ezzel elkerülje a kellemetlen szagok kialakulását és a készülék belseje kiszáradjon.
- Az Ön által megvásárolt készüléket háztartási használatra tervezték és csak otthoni, a kézikönyvben megjelölt célra történő használható. Nem alkalmas kereskedelmi vagy közcélú felhasználásra. Ha a fogyasztó az itt leírtaktól eltérő módon használja a készüléket, akkor a gyártó és a forgalmazó nem felel semmilyen, a jótállási időszakban felmerülő meghibásodásért vagy javításért.
- Ha minden, a fentiekben leírt utasítást betartott és a probléma továbbra is fennáll, kérjük forduljon a hivatalos márkaszervizhez.

Energiatakarékossági tippek

1. A hűtőszekrényt hűvös, jól szellőző, közvetlen napfénytől védett helyen, hőforrásoktól (radiátor, tűzhely stb.) távol helyezze el. Ellenkező esetben használjon szigetelő lemezt.
2. Mielőtt a hűtőszekrénybe tenné az ételt vagy az italt, várja meg, amíg kihűlnek.
3. Fagyasztott élelmiszer kiolvasztásakor tegye azt a hűtőszekrény rekeszbe. A fagyasztott étel alacsony hőmérséklete segíti a hűtőszekrény rekesz hűtését. Ezzel csökkenti az energiaigényt.
4. Az italokat és folyadékokat lefedve tegye a hűtőszekrénybe. Ellenkező esetben megnő a páratartalom a készülékben. Így a hűtőszekrény több ideig fog dolgozni. Az italok és folyadékok lefedésével egyúttal illatukat és ízüket is megőrzi.
5. Amikor valamit betesz a hűtőszekrénybe, minél rövidebb ideig hagyja nyitva a készülék ajtaját.
6. Tartsa zárva a készülék különböző hőmérsékletű rekeszeinek fedelét (frissentartó, hűtőrekesz stb.).
7. Az ajtó tömitéseinek tisztának és rugalmasnak kell lenniük. Amennyiben a tömitések elhasználódtak és levehetőek, cserélje ki azokat. Amennyiben nem levehetőek, cserélje ki az ajtót.
8. Az Eco üzemmód/alapértelmezett beállítás funkció energiatakarékosan tartósítja a friss és fagyasztott élelmiszereket egyaránt.
9. Friss élelmiszerek tárolására alkalmas rekesz (hűtőszekrény): A leghatékonyabb energiamegtakarítást a készülék alján található fiókok és az egyenletesen elosztott polcok elhelyezkedésével biztosítható. Az ajtón belső oldalán található rekeszek nincsenek hatással az energiatakarékosságra.
10. Fagyasztott élelmiszerek tárolására alkalmas rekesz (fagyasztó)_ A készülék belső elrendezése biztosítja a leghatékonyabb energiamegtakarításra.
11. Ne távolítsa el a jégakkukat a fagyasztórekeszből (ha van benne).

7. RÉSZ. A KÉSZÜLÉK RÉSZEI ÉS REKESZEI

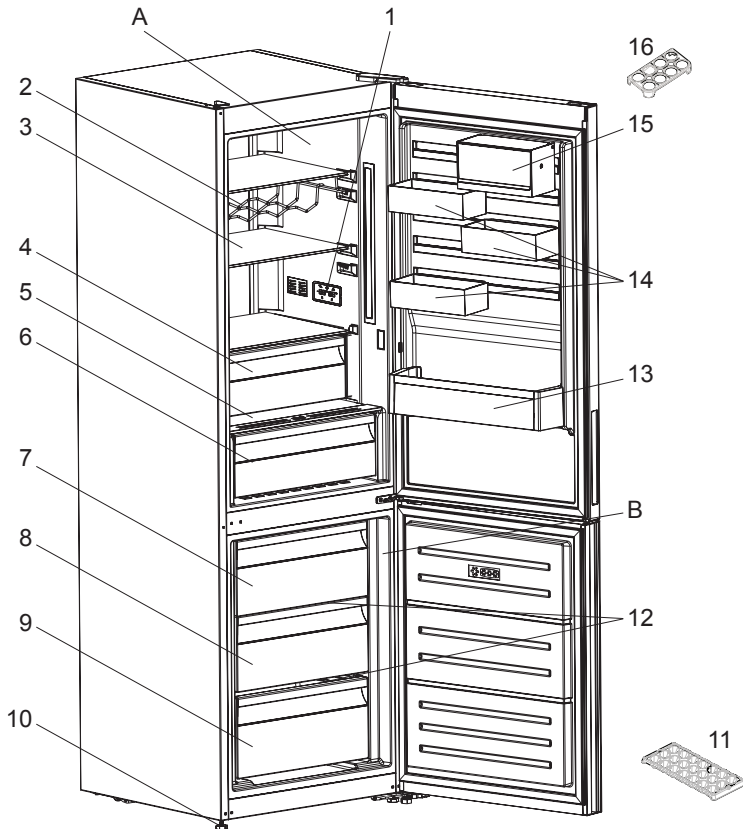

A fentiek csupán a készülék egyes részeinek tájékoztató bemutatására szolgálnak. Az adott modell függvényében a részegységek eltérőek lehetnek.

A) Hűtőrekesz

B) Fagyasztórekesz

1) Kijelző- és vezérlőpanel

2) Bortartó *

3) Hűtő üvegpól

4) Frissentartó rekesz *

5) Zöldségtároló fedele

6) Zöldségtároló rekesz

7) Fagyasztó felső kosár

8) Fagyasztó középső kosár

9) Fagyasztó alsó kosár

10) Állítható lábak

11) Jégkockatartó

12) Fagyasztó üvegpólcok

13) Palacktartó

14) CustomFlex

15) CustomFlex fedéllel

16) Tojástartó

* Néhány modellben

СЪДЪРЖАНИЕ

ПРЕДИ ДА ИЗПОЛЗВАТЕ УРЕДА	76
Общи предупреждения	76
Информация за безопасност	80
Предупреждения безопасността	80
Монтиране и експлоатация на вашия хладилник	81
Преди да използвате вашия Хладилник и фризер	82
РАЗЛИЧНИ ФУНКЦИИ И ВЪЗМОЖНОСТИ	82
Информация за охлаждаща технология от ново поколение	82
Дисплей и контролен панел	83
Работа с вашия хладилник с фризер	83
Настройки за температура на фризера	83
Настройки за температурата на охладителя	83
Режим супер замразяване	83
Функция за алармиране при отворена врата	84
Предупреждения относно температурните настройки	84
Температурен индикатор	85
Акcesoари	86
Табла за лед	86
Фризерно отделение	86
Отделение за екстра замразяване	86
Регулатор на влажността	87
CustomFlex	87
ПОСТАВЯНЕ НА ХРАНИ	88
Охлаждащо отделение	88
Отделение за дълбоко замразяване	88
ПОЧИСТВАНЕ И ПОДДРЪЖКА	93
Размразяване	93
ТРАНСПОРТ И ПРЕМЕСТВАНЕ	94
Смяна на посоката на отваряне на вратата	94
ПРЕДИ ДА СЕ ОБАДИТЕ НА ОТДЕЛА ЗА СЕРВИЗ СЛЕД ПРОДАЖБАТА	94
Съвети за пестене на енергия	98
КОМПОНЕНТИ НА УРЕДА И ОТДЕЛЕНИЯТА	99

РАЗДЕЛ -1 ПРЕДИ ДА ИЗПОЛЗВАТЕ УРЕДА

Общи предупреждения

 **ВНИМАНИЕ:** Погрижете се вентилационните отвори около уреда или във вградената структура да не са преградени.

 **ВНИМАНИЕ:** Не използвайте механични устройства или други средства за ускоряване процеса на размразяване, различни от тези препоръчани от производителя.

 **ВНИМАНИЕ:** Не използвайте електрически уреди в отделенията за съхранение на храна, освен ако не са от препоръчван от производителя тип.

 **ВНИМАНИЕ:** Не повреждайте веригата за хладилен агент.

 **ВНИМАНИЕ:** Когато поставяте уреда, се уверете се, че захранващият кабел не е притиснат или повреден.

 **ВНИМАНИЕ:** Не поставяйте много портативни гнезда или портативни захранващи устройства на задната страна на устройството.

 **ВНИМАНИЕ:** За да избегнете опасности поради нестабилност на уреда, той трябва да бъде фиксиран в съответствие с инструкциите.

 Ако уредът ви използва R600a като охлаждащ агент, това ще бъде отбелязано върху стикера - бъдете внимателни при транспорт и монтаж, за да не повредите елементите на охладителя. Въпреки, че R600a е екологичен и естествен газ, той може да бъде взривоопасен в случай на течове поради повреда на елементите на охладителя. Хладилникът трябва да бъде далеч от открит пламък или източници на топлина, като проветрявате мястото, където е разположен хладилника.

- Докато позиционирате хладилника, не повреждайте газовата верига на охладителя.
- Не съхранявайте в този уред експлозивни субстанции като аерозолни контейнери с възпламенимо вещество.

- Този уред е предназначен за ползване в домакинството и при подобни приложения като;
 - кухненски участъци в магазини, офиси и други работни среди
 - ферми и други от клиенти в хотели, мотели и други среди от жилищен тип
 - места, предлагащи легло и закуска;
 - кетъринг и подобни приложения, без отдаване под наем
- Ако контакта не съвпада с щепсела на уреда, той трябва да бъде сменен от производителя, негов сервизен агент или подобно квалифицирано лице с оглед избягване на опасности.
- Специално заземен проводник е свързан към захранващия кабел на хладилника. Този проводник трябва да се използва със специално заземен контакт 16 ампера или 10 ампера според държавата, в която продуктът ще се продава. Ако в къщата няма такъв контакт, моля, нека упълномощен електротехник монтира такъв.
- Този уред може да бъде използван от деца над 8 години и лица с ограничени физически, сензорни или умствени способности или такива без необходимия опит и познания, ако същите са надзиравани или инструктирани относно употребата на уреда по безопасен начин и са наясно със свързаният риск. Децата не трябва да си играят с уреда. Почистването и поддръжката на уреда не бива да се извършва от деца без надзора на възрастен.
- Хладилните уреди могат да се зареждат и разтоварват от деца на възраст от 3 до 8 години. Уредите не може да се почистват или поддържат от деца, уредите не може да се използват от много малки деца (възраст 0-3 години), малките деца (възраст 3-8 години) не може да използват безопасно уредите, освен ако не го правят под наблюдението на възрастен, по-големи деца (възраст

8-14 години) и лица с увреждания могат да използват уредите безопасно след като са получили подходящото наблюдение или указания относно употребата на дадения уред. Лица със сериозни увреждания не могат да използват уредите безопасно, освен ако не им бъде осигурено продължително наблюдение.

- Ако захранващият кабел е повреден, той трябва да бъде сменен от производителя, негови представители по поддръжката, или лица с подобен опит и квалификация, за избягване на рискове.
- Този уред не е предназначен за използване на височини над 2000 м.

С оглед избягване на замърсяването на храната, моля, спазвайте следните указания:

- Отварянето на вратата за продължителни периоди от време може да доведе до значително увеличаване на температурата в отделенията на уреда.
- Почиствайте редовно повърхностите, които влизат в контакт с храна и достъпни дренажни системи.
- Съхранявайте суровите месо и риба в подходящи контейнери в хладилника, за да не бъдат в контакт с или да капят върху други храни.
- Отделенията за замразяване с две звезди са подходящи за съхранение на предварително замразени храни, сладолед и за правене на лед.
- Отделенията с една, две и три звезди не са подходящи за замразяване на пресни храни.
- Ако хладилният уред ще бъде оставен празен за дълго, трябва да го изключите, размразите, почистите, подсушите и да оставите вратата отворена, за да предотвратите образуване на плесен в уреда.

Сервизно обслужване

- За да ремонтирате уреда, се свържете с оторизирания сервизен център. Използвайте само оригинални резервни части.
- Имайте предвид, че ремонтите от потребителя или непрофесионалните ремонти може да имат последствия за безопасността и може да направят гаранцията невалидна.
- Следните резервни части ще са налични за 7 години след приключване на производството на модела: термостат, температурен сензор, печатни платки, светлинни източници, дръжки на врати, панци на врати, поставки и кошове.
- Имайте предвид, че някои от тези резервни части са налични само за професионални доставчици на ремонтни услуги и не всички резервни части се отнасят за всички модели.
- Уплътнения на вратите ще са налични за 10 години след приключване на производството на модела.

Информация за безопасност

- При пренасяне и позициониране на хладилника, пазете от повреда контура на охлаждащия агент.
- Ако старият ви хладилник има блокировка или ключалка, отстранете я, тъй като децата могат да се заключат от вътрешната страна и да настъпи инцидент.
- Старите хладилници и фризери съдържат изолационен материал и хладилен агент с CFC. Затова трябва да се внимава да не се замърсява околната среда чрез депозиране на старите хладилници, като се спазват местните нормативни изисквания.

ВАЖНИ ЗАБЕЛЕЖКИ

- Моля, прочетете внимателно инструкциите преди да монтирате или използвате уреда. Hitachi *не носи отговорност за повреди* поради неправилно използване.
- Спазвайте всички инструкции в указаниято на уреда и съхранявайте ръководството на безопасно място за справка при евентуални проблеми и неизправности в бъдеще.
- Продуктът е предназначен само за кухненска употреба, и съхраняване на хранителни продукти. Той не е подходящ за търговска употреба, тъй като това ще анулира гаранцията.

Изхвърляне на стария Ви уред



Този символ върху продукта или върху неговата опаковка показва, че този продукт не трябва да се третира като битов отпадък. Вместо това, той трябва да бъде предаден в подходящо място за събиране и рециклиране на електрическо и електронно оборудване. Като се погрижите този продукт да бъде депониран по подходящ начин, Вие ще помогнете за предотвратяване на възможните негативни последици за околната среда и човешкото здраве, които в противен случай могат да се случат при неправилното изхвърляне на този продукт. За повече подробна информация относно рециклирането на този продукт, моля свържете се с местния градски съвет, службите за изхвърляне на отпадъци или търговеца, от когото е закупен.

Предупреждения безопасността

- Не използвайте повече от един разклонител или удължител.
- Не използвайте повредени, износени или стари щепсели.
- Не дърпайте, не огъвайте и пазете от повреда кабела.



- Не трябва да използвате адаптер.
- Този уред е предназначен за употреба от възрастни, не позволявайте на деца да си играят с уреда и не ги оставяйте да се увесват на вратата.
- Не включвайте и не изключвайте от контакта с мокри ръце, за да предотвратите електрически удар!

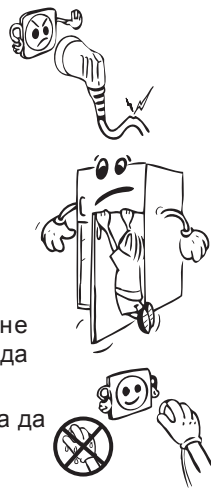

- Не поставяйте стъклени бутилки или контейнери с напитки във фризерното отделение. Бутилките и контейнерите (кенове) може да експлодират.
- Не поставяйте експлозивни или възпламеними материали във вашия хладилник за ваша безопасност. Поставяйте във фризерното отделение бутилки с питиета с високо алкохолно съдържание вертикално и като ги затваряте плътно.
- Когато вземате лед от фризерното отделение, не го докосвайте, ледът може да причини изгаряния и/или срязвания.
- Не пипайте замразени продукти с мокри ръце! Не яжте сладолед и кубчета лед незабавно след като сте ги извадили от фризерното отделение!
- Не замразявайте повторно замразени продукти, след като сте ги размразили. Това може да причини здравни проблеми като хранително отравяне.
- Не покривайте корпуса или горната страна на хладилника с покривка. Това ще повлияе на характеристиките на хладилника.
- По време на транспорт, фиксирайте аксесоарите във хладилника, за да предотвратите повреждането им.



Монтиране и експлоатация на вашия хладилник

Преди да започнете да използвате своя хладилник, вие трябва да обърнете внимание на следното:

- Работното напрежение за вашия хладилник е 220-240 V при 50Hz.
- Не носим отговорност за щети в следствие на използване на уреда без заземяване.
- Поставете хладилника си на място, където няма да бъде изложен на директна слънчева светлина.
- Вашият уред трябва да бъде поне на 50 см от готварски печки, газови фурни и нагревателни уреди, и трябва да бъде поне на 5 см от електрически фурни.
- Вашият хладилник никога не трябва да бъде използван на открито или да бъде оставян под дъжда.
- Когато хладилникът бъде поставен до фризер за дълбоко замразяване, между тях трябва да има поне 2 см, за да се предотврати овлажняването на повърхностите им.
- Не поставяйте предмети върху хладилника и го монтирайте така, че да има разстояние от поне 15 см над горната му част.
- Регулируемите предни крака трябва да бъдат регулирани, за да се уверите, че уредът е нивелиран и стабилен. Вие можете да регулирате краката като ги завъртите по часовниковата стрелка (или в обратна посока). Това трябва да бъде направено преди поставянето на храна във хладилника.
- Преди да използвате хладилника, избършете всички вътрешни повърхности и отделения с разтвор на чаена лъжичка сода бикарбонат и топла вода, а след това измийте с чисто вода и подсушете. След почистване поставете обратно всички вани и компоненти.



- Монтирайте пластмасовият дистанционен водач (частта с черни пластини отзад) като го завъртите на 90°, както е показано на фигурата, за да предотвратите докосването на стената от кондензатора.
- Хладилникът трябва да бъде поставен срещу стена със свободно разстояние над 75 мм.

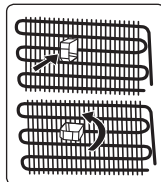

Преди да използвате вашия Хладилник и фризер

- При първоначално пускане, или след транспорт, уредът трябва да бъде във вертикална позиция поне 3 часа преди да го включите към мрежата. В противен случай, вие може да повредите компресора.
- Вашият хладилник може да излъчва миризма, когато бъде включен за първи път; миризмата ще изчезне след като той започне да охлажда.

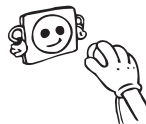

РАЗДЕЛ -2 РАЗЛИЧНИ ФУНКЦИИ И ВЪЗМОЖНОСТИ

Информация за охлаждаща технология от ново поколение

Хладилниците с фризери с охлаждаща технология от ново поколение имат различна работна система от статичните хладилници с фризери. При обикновените хладилници с фризери, влажен въздух влиза във фризера и от храните се отделят водни пари, които се превръщат в скреж в отделението на фризера. За да се разтопи този скреж, или с други думи да се размрази, фризерът трябва да се изключи от захранването. За да се поддържат студени храните по време на размразяването, потребителят трябва да съхранява храната на друго място и да почисти останалия лед и натрупания скреж.

Ситуацията е напълно различна при отделения на фризери, оборудвани с охлаждаща технология от ново поколение. С помощта на вентилатор в отделението на фризера духа студен и сух въздух. Като резултат от студения въздух, който духа лесно през отделението - дори в пространството между стелажите - храните замръзват равномерно и правилно. И няма да се образува скреж.

Конфигурацията в хладилното отделение ще бъде почти същата като в отделението на фризера. Въздухът, излизащ от вентилатора, който се намира в горната част на хладилното отделение се охлажда, когато преминава през разстоянието зад въздуховода. Същевременно въздухът се издухва навън през отворите на въздуховода, затова процесът на охлаждане приключва успешно в хладилното отделение. Отворите върху въздуховода са проектирани за равномерно разпределение на въздух в отделението.

Тъй като никакъв въздух не преминава между фризера и хладилното отделение, миризмите не се смесват.

В резултат на това Вашият фризер с охлаждаща технология от ново поколение се използва лесно и Ви предлага голям обем и естетичен външен вид.

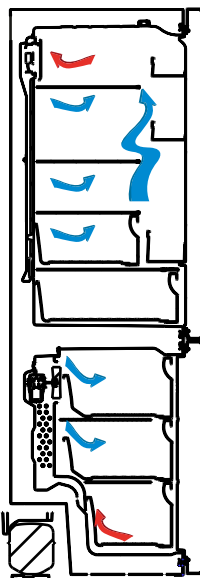

Дисплей и контролен панел

Употреба на контролния панел

1. Позволява настройка на фризера.
2. Позволява настройка на охладителя.
3. Екран за задаване на стойности на фризера.
4. Екран за задаване на стойности на охладителя.
5. Символ за икономичен режим.
6. Символ за супер замразяване.
7. Символ за аларма.

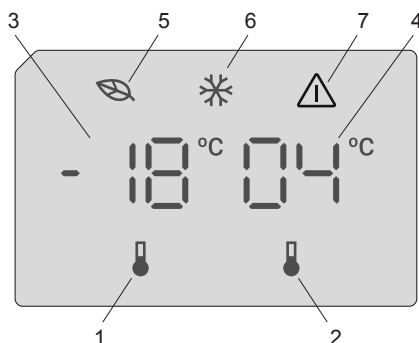

Работа с вашия хладилник с фризер

След като включите уреда в контакта, всички символи ще се покажат за 2 секунди, първоначалните стойности ще се покажат като -18°C на индикатора за регулиране на фризера и $+4^{\circ}\text{C}$ на индикатора за регулиране на хладилника.

Настройки за температура на фризера

- Първоначалната стойност за температура на индикатора за настройка на фризера е -18°C .
- Натиснете бутона за настройка на фризера веднъж.
Когато първо натиснете бутона, предишната стойност ще премигва на екрана.
- При всяко натискане на този бутон температурата ще се намалява.
- Ако продължите да натискате бутона, ще започне отново изреждане на стойностите от -16°C .

ЗАБЕЛЕЖКА: Режимът „Еко“ се активира автоматично, когато температурата на отделението на фризера е настроена на -18°C .



Настройки за температурата на охладителя

- Първоначалната стойност за температура на индикатора за настройка на охладителя е $+4^{\circ}\text{C}$.
- Натиснете бутона на охладителя веднъж.
- При всяко натискане на този бутон температурата ще се намалява.
- Ако продължите да натискате бутона, ще започне отново изреждане на стойностите от $+8^{\circ}\text{C}$.

Режим супер замразяване

Предназначение

- За замразяване на големи количества храна, които не могат да се поберат на рафта за бързо замразяване.
- За замразяване на готова храна.
- За бързо замразяване на прясна храна и за поддържане на свежестта на храната.

Как се използва

За да активирате режим супер замразяване, натиснете и задръжте бутона за настройка на температурата на фризера за 3 секунди. След като бъде настроен



режим супер замразяване, символът за супер замразяване на индикатора ще светне и машината ще издаде звуков сигнал, за да потвърди, че режимът е бил превключен.

По време на режим супер замразяване:

- Температурата на охладителя може да се регулира. В този случай режимът на супер замразяване ще продължи.
- Икономичен режим не може да бъде избран.
- Режимът на супер замразяване може да се отмени по същия начин, по който е зададен.

Забележки:

- Максималното количество прясна храна (в килограми), която може да бъде замразена за 24 часа, е показано върху етикета на уреда.
- За оптималната работа на фризера при максималния му капацитет настройте на режим супер замразяване 3 часа, преди да поставите прясна храна в него.



Режимът на супер замразяване се отменя автоматично след 24 часа или когато сензорът за температура на фризера отчете стойност под -32°C .

Функция за алармиране при отворена врата

Ако вратата на хладилника остане отворена за повече от 2 минути, уредът ще издаде звуков сигнал.

Предупреждения относно температурните настройки

- Препоръчително е при външни температури, по-ниски от 10°C да не се работи с хладилника.
- Температурните настройки трябва да бъдат направени съобразно честотата на отваряне на вратата, количеството на съхраняваната храна, външната температура и разположението на хладилника.
- За да сте сигурни, че хладилникът е напълно охладен, след първоначалното му включване го оставете да работи до 24 часа без прекъсване, в зависимост от външната температура. Докато трае охлаждането не отваряйте вратите и не поставяйте храна вътре.
- Хладилникът има вградена функция за петминутно забавяне, предназначена за предпазване на компресора от повреди. Тя се задейства при изключване и включване в електрическата мрежа (например при спиране на тока). Хладилникът ще започне да работи нормално след 5 минути.
- Хладилникът е предвиден за работа при външни температури, в съответствие със стандартите на климатичния клас, посочен върху информационния етикет. От гледна точка на оптимална ефективност на охлаждане не се препоръчва работа на уреда, в случай че външната температура е извън посочения диапазон.
- Този уред е предназначен за употреба при външни температури между 10°C - 43°C .

Климатичен клас	Външна температура $^{\circ}\text{C}$
T	Между 16°C и 43°C
ST	Между 16°C и 38°C
N	Между 16°C и 32°C
SN	Между 10°C и 32°C

Важни инструкции за инсталиране

Този уред е създаден да работи при тежки климатични условия (до 43°C) и се захранва с технология „Freezer Shield“, която гарантира, че замразената храна във фризера няма да се размрази дори ако температурата на околната среда спадне до -15°C. По този начин можете да вградите уреда си в неотоплено помещение без да се притеснявате, че замразената храна във фризера ще се развали. Когато температурата на околната среда се нормализира, можете да продължите да използвате уреда както обикновено.

Температурен индикатор

За да Ви помогнем да настроите хладилника си по-добре, сме го оборудвали с температурен индикатор, разположен в най-студената му зона.

За по-добро съхранение на храната в хладилника, особено в най-студената зона се уверете, че съобщението "OK" се изписва върху температурния индикатор. В случай че "OK" не бъде изписано, това означава, че температурата не е била зададена правилно.



Понякога индикаторът се забелязва трудно, затова се уверявайте, че свети. Всеки път, когато температурната настройка бъде променена, изчакайте вътрешната температура да бъде стабилизирана преди да продължите. В случай на необходимост задайте нова настройка на температурата. Постепенно променяйте позицията на устройството за регулиране на температурата и изчакайте минимум 12 аса преди да започнете нова проверка и евентуална промяна.

ЗАБЕЛЕЖКА: Нормално е индикацията "OK" да не се появява след последователни или продължителни отваряния на вратата, както и след поставяне на прясна храна. В случай на ненормално натрупване на ледени кристали (по долната стена на уреда) на хладилното отделение, изпарителя (претоварен уред, висока стайна температура, често отваряне на вратите), поставете устройството за регулиране на температурата на по-ниско положение, докато периодите на изключване на компресора се възобновят.

Поставяйте храната в най студените части на хладилника.



Вашите храни ще бъдат съхранени по-добре ако ги поставите в най-подходящата зона на охлаждане. Най-студената зона се намира върху контейнерите за плодове и зеленчуци.

Посоченият символ показва най-студената зона на хладилника.

За постигане на възможно най-ниска температура в тази област се уверете, че стелажът се намира на нивото на този символ, както е показано на изображението.

Горната граница на най-студената зона е посочена от долната страна на стикера (върхът на стрелката). Горният стелаж от най-студената зона трябва да бъде поставен на нивото на върха на стрелката. Най-студената зона се намира под това ниво.

Тъй като тези стелаж са подвижни, обръщайте внимание винаги да бъдат на еднакво ниво с границите на зоните, описани върху стикерите, с цел гарантиране на температури в тази област.

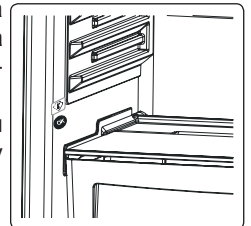

Акcesoари

Табла за лед

- Напълнете таблата за лед с вода и поставете във фризерната част.
- След пълното образуване на леда можете да извъртите таблата по показания по-долу начин, за получаване на ледените кубчета.

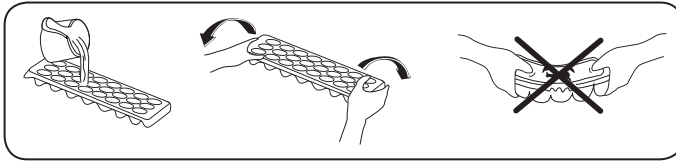



Фризерно отделение

Фризерното отделение позволява регулярно съхранение на храни.

Отстраняване на фризерната вана;

- Издърпайте изцяло ваната
- Издърпайте предната част на ваната нагоре и навън

 За да я затворите, извършете горните действия в обратен ред.

 **Забележка:** *Винаги използвайте дръжката на ваната когато я изваждате или поставяте.*

Отделение за екстра замразяване

Идеално за запазване на вкуса и текстурата на свежи нарязани продукти и сирене. Издърпващото се чекмедже осигурява среда с по-ниска температура в сравнение останалата част на хладилника благодарение на активната циркулация на студен въздух.

Изваждане на стелажа на отделението за изстудяване:

- Издърпайте стелажа на отделението за изстудяване към Вас, като го плъзнете по релсите.
- Издърпайте стелажа на отделението за изстудяване нагоре от релсите, за да го извадите.

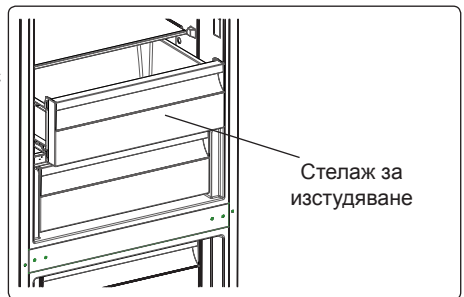
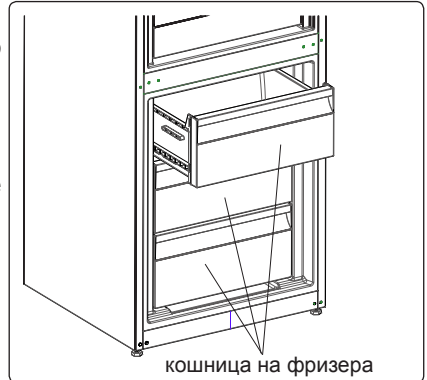

Регулатор на влажността

В затворено положение регулаторът на влажността позволява съхранението на пресни плодове и зеленчуци за по-дълъг период.

В случай че контейнерът за плодове и зеленчуци е изцяло запълнен, освежителят в предната му част трябва да бъде отворен. По този начин въздухът и нивото на влажност в контейнерите за плодове и зеленчуци ще бъдат контролирани, а срокът на годност на съхраняваните продукти ще се увеличи.

Ако видите следи от конденз върху стъкления стелаж, трябва да поставите регулатора на влажността в отворено положение.

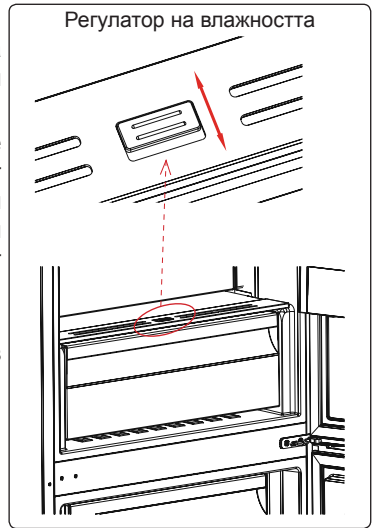

CustomFlex

CustomFlex® ви предлага свободата да персонализирате пространството в своя хладилник. Във вратата има контейнер за съхранение и мобилни контейнери, за да можете да адаптирате пространството според своите нужди. Контейнерите дори може да се отстраняват, така че можете да ги извадите от хладилника за лесен достъп.

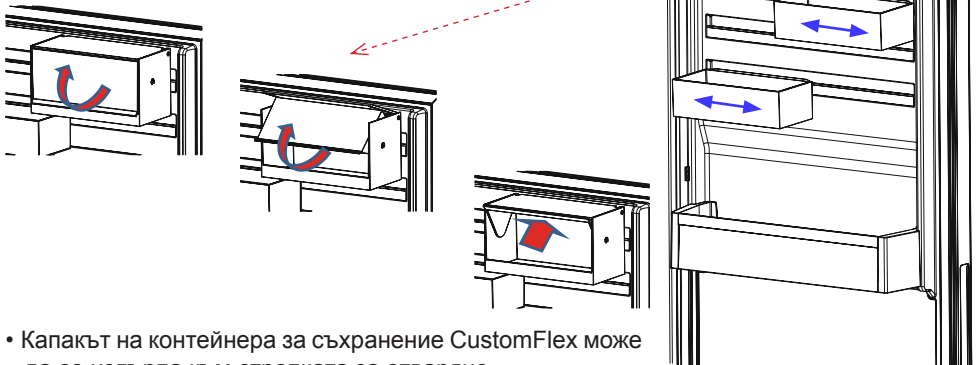

- Капакът на контейнера за съхранение CustomFlex може да се издърпа към стрелката за отваряне.
- За затваряне капакът може да се издърпа в обратна посока.

Визуалните и текстови описания в раздела за аксесоари могат да се различават в зависимост от модела.

РАЗДЕЛ -3 ПОСТАВЯНЕ НА ХРАНИ

Охлаждащо отделение

- За да предотвратите овлажняване и образуване на миризми, храната трябва да се поставя в хладилника в затворени контейнери или покритата.
- Гореща храна и напитки трябва да се оставят да изстинат до стайна температура преди да бъдат поставени в хладилника.
- Моля, не облягайте пакети с храна и кутии върху лампата и облицовката на хладилното отделение.
- Плодове и зеленчуци: Могат да се поставят директно във ваната, без да бъдат опаковани.



По-долу са дадени някои препоръки за съхраняване на храни в хладилното отделение.

Храна	Продължителност на съхранение:	Място на поставяне в охлаждащото отделение
Плодове и зеленчуци	1 седмица	В отделението за зеленчуци (без да ги увивате в нещо)
Риба и месо	2 – 3 дни	Покрити с полиетиленово фолио или торбичка или в кутия за месо (върху стъклената полица)
Свежо сирене	3 – 4 дни	На специалната полица на вратата
Масло и маргарин	1 седмица	На специалната полица на вратата
Бутилирани продукти, прясно и кисело мляко	Срокът, препоръчан от производителя	На специалната полица на вратата
Яйца	1 месец	На полицата с поставка за яйца
Готвени ястия	2 дни	На всяка полица

БЕЛЕЖКА:Картофи, лук и чесън НЕ трябва да се съхраняват в хладилника.

Отделение за дълбоко замразяване

- Можете да използвате отделението за дълбоко замразяване на Вашия хладилник за дълготрайно съхранение на продукти, както и за правене на лед.
- За използване на максимален обем от фризера, поставете стъклените стелажи в горната и средната част. За долната част можете да използвате долната кошница.
- Не поставяйте храни, които тепърва ще бъдат замразявани до вече замразени такива.
- Храната, която ще бъде замразена (месо, кайма, риба и т.н.) трябва да се раздели на порции по такъв начин, че при консумация да се размразява единствено необходимото количество.
- Не замразявайте повторно храна, след като вече е била размразена. Това може да предизвика опасност за здравето Ви, като например хранително отравяне.
- Не поставяйте горещи храни във фризера. Изчакайте докато се охладят. Възможно е това да предизвика гниене в други замразени храни.

- Когато закупвате замразени храни се уверете, че са били съхранявани при подходящи условия, както и че опаковката не е нарушена.
- При съхранение на замразени храни условията, описани върху опаковката трябва да бъдат спазвани стриктно. В случай че описание липсва, храната трябва да бъде консумирана възможно най-скоро.
- При наличие на овлажняване и лоша миризма в пакета, е възможно замразената храна да не е била съхранявана правилно и да е започнала да се разваля. Не купувайте такива храни!
- Продължителността на съхранение на замразените храни се променя в зависимост от околната температура, честотата на отваряне на вратата, настройките на термостата, видът храна и времето, изминало от момента на нейното закупуване до момента, в който е поставена във фризера. Винаги спазвайте указанията върху опаковката и никога не надвишавайте посочения период на съхранение.
- Не отваряйте вратата на фризера по време на продължителни прекъсвания на електрическото захранване. При продължителни прекъсвания на захранването не замразявайте храната повторно, а я консумирайте възможно най-скоро.
- Имайте предвид, че при повторен опит да отворите вратата непосредствено, след като тя е била затворена, тя ще се отвори трудно. Това е напълно нормално. След като достигне състояние на равновесие, вратата ще може да се отвори лесно.

Важно:

- След размразяване храната трябва да бъде сготвена. Ако не премине термична обработка след размразяването си, даден продукт В НИКАКЪВ СЛУЧАЙ не трябва да бъде замразяван повторно!
- Вкусът на някои подправки в готвените ястия (анасон, базилика, кресон, оцет, подправки асорт, джинджифил, чесън, лук, горчица, мащерка, риган, черен пипер и т.н.) може да се засили при по-дълги периоди на съхранение. Поради тази причина при замразяване на храна е препоръчително да добавяте минимални количества подправки, или да добавяте такива, след като храната бъде размразена.
- Периодът за съхранение на храната зависи от използваните мазнини. Подходящите мазнини са маргарин, телешка мазнина, зехтин и масло, а неподходящите – фъстъчено масло и свинска мас.
- Храните в течна форма трябва да бъдат замразявани в пластмасови съдове, а другите видове храна – в пластмасово фолио или полиетиленови пакети.



По-долу са дадени някои препоръки за съхраняване на храни в фризера отделение.

Риба и месо	Подготовка	Продължителност на съхранение (месеци)	Време за размразяване на стайна температура (часове)
Говежди пържоли	Пакетирани за замразяване на подходящи порции	6-10	1-2
Агнешко месо	Пакетирани за замразяване на подходящи порции	6-8	1-2
Печено телешко	Пакетирани за замразяване на подходящи порции	6-10	1-2

Риба и месо	Подготовка	Продължителност на съхранение (месеци)	Време за размразяване на стайна температура (часове)
Телешко на късове	На малки парчета	6-10	1-2
Овче на късове	На малки парчета	4-8	2-3
Кайма	На подходящи порции, пакетирана, без да е подправена	1-3	2-3
Карантия (парче)	На малки парчета	1-3	1-2
Наденица / Салам	Трябва да се опаковат, дори да имат обвивка	1-2	До размразяване
Пилешко и пуешко	Пакетирани за замразяване на подходящи порции	7-8	10-12
Гъше / Патешко	Пакетирани за замразяване на подходящи порции	4-8	10
Еленско – заешко – глиганско	На порции от 2,5 кг, без кости	9-12	10-12
Сладководни риби (пъстърва, шаран, щука, морска котка)	Трябва да ги измиете и подсушите, след като добре сте почистили вътрешността и люспите им. Отрежете излишните части на опашката и главата.	2	Докато се размрази добре
Постна риба (морски костур, калкан, морски език)		4-8	
Мазна риба (паламуд, скумрия, лефер, аншоа)		2-4	
Ракообразни	Почистени и поставени в торбички	4-6	Докато се размрази добре
Хайвер	В опаковката на производителя, поставена в алуминиева или пластмасова кутия	2-3	Докато се размрази добре
Охлюви	В солена вода в алуминиева или пластмасова кутия	3	Докато се размрази добре
 Забележка: Замразени храни, след пълно размразяване, трябва да бъдат готвени така, както и ако са пресни. Ако не бъдат сготвени след размразяване, НЕ ТРЯБВА да се замразяват отново.			

Плодове и зеленчуци	Подготовка	Продължителност на съхранение (месеци)	Време за размразяване на стайна температура (часове)
Цвекло	Отстранете листата, разделете сърцевината на части и я оставете във вода с малко изстискан лимон	10-12	Може да се използва в замразен вид
Зелен боб	Измийте и нарежете на дребно	10-13	Може да се използва в замразен вид
Грах	Почистете и измийте	12	Може да се използва в замразен вид
Гъби и аспержи	Измийте и нарежете на дребно	6-9	Може да се използва в замразен вид
Зеле	Почистено	6-8	2
Патладжан	Измийте и нарежете на парчета по 2 см	10-12	Отделете парчетата едно от друго
Царевица	Почистете и я опаковайте заедно с кочана или на зърна	12	Може да се използва в замразен вид
Морков	Почистете и нарежете на кръгчета	12	Може да се използва в замразен вид
Пипер	Отстранете дръжката, разделете на две и извадете семената	8-10	Може да се използва в замразен вид
Спанак	Измит	6-9	2
Ябълки и круши	Обелете кората и нарежете	8-10	(Във фризера) 5
Кайсии и праскови	Разделете на две и извадете костилката	4-6	(Във фризера) 4
Ягоди и малини	Измийте почистете	8-12	2
Готвени плодове	В кутия, като прибавите 10% захар	12	4
Сливи, череша, вишни	Измийте и отстранете дръжките	8-12	5-7

	Продължителност на съхранение (месеци)	Време за размразяване на стайна температура (часове)	Време за размразяване във фурната (минути)
Хляб	4-6	2-3	4-5 (220-225 °C)
Бисквити	3-6	1-1,5	5-8 (190-200 °C)
Пай	1-3	2-3	5-10 (200-225 °C)
Сладкиш с плодове	1-1,5	3-4	5-8 (190-200 °C)
Сладкиши от многолистно тесто	2-3	1-1,5	5-8 (190-200 °C)
Пица	2-3	2-4	15-20 (200 °C)

Млечни продукти, Теста		Подготовка	Време за съхранение (месеци)	Условия за съхранение
Пакети (хомогенизирано) мляко		В собствената си опаковка	2 - 3	Чисто мляко - в собствената си опаковка
Сирна, без бяло саламурено		На филийки	6 - 8	Може да бъде оставено в оригиналната си опаковка за краткосрочно съхранение. При продължително съхранение, трябва да са в пластмасова кутия
Масло и маргарин		В собствената си опаковка	6	
* Яйца	Белтъци		10 - 12	30 гр. от него отговаря на жълтъка.
	Яйчена смес (Белтък - жълтък)	Малко сол или захар се добавя против сгъстяване.	10	50 гр. от него отговаря на жълтъка.
	Жълтък	Малко сол или захар се добавя против сгъстяване.	8 - 10	20 гр. от него отговаря на жълтъка.

* Трябва да се замрази в шушулката си. Белтъкът и жълтъкът на яйцето трябва да се замразят отделно, или да бъдат добре разбити преди това.

РАЗДЕЛ -4 ПОЧИСТВАНЕ И ПОДДРЪЖКА



Уверете се, че сте изключили щепсела от контакта, преди да започнете почистване.



Моля, не почиствайте уреда чрез поливане с вода отвътре.

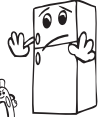
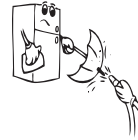

Никога не използвайте за почистване запалими, горими вещества, или разтворители, като бензин или киселина.



- Можете да избършете вътрешните и външните компоненти на уреда, като използвате топла сапунена вода с мек парцал или гъба.

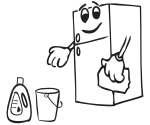

- Моля, отстранявайте компонентите един по един, почиствайте ги със сапунена вода. Не ги мийте в съдомиялна машина.



- Трябва да почистите кондензатора (отзад на уреда) с метла поне веднъж на година с оглед спестяване на енергия и повишаване на продуктивността.

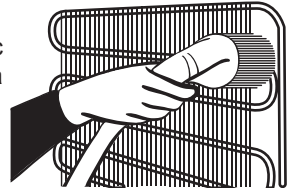

Уверете се, че уредът е изключен от мрежата.

Размразяване

- Вашият хладилник се размразява изцяло автоматично. Водата, образувана в резултат на размразяването преминава през водоколекторен кръг и се подава в съд за изпаряване, в задната част на хладилника.
- **Уверете се, че сте изключили щепсела от контакта, преди да започнете почистване на съда за изпаряване.**
- Извадете съда за изпаряване като развийте винтовете по обозначения начин. Почиствайте го със сапунена вода на определени интервали от време. Така ще предотвратите образуването на неприятни миризми.



Изпарителна тава

Подмяна на LED осветление

Ако вашият хладилник има LED осветление, свържете се центъра за съдействие, тъй като това трябва да се извърши само от оторизиран персонал.



Забележка: Броят и местоположението на LED лентите може да се различават в различните модели.

РАЗДЕЛ -5 ТРАНСПОРТ И ПРЕМЕСТВАНЕ

- Можете да запазите оригиналната опаковка и пенопласта за случаи на транспортиране на уреда (по желание).
- Необходимо е да опаковате хладилника добре и да използвате ленти или здрави въжета за захващането му, и да следвате инструкциите за транспортиране на опаковката при повторно транспортиране.
- Отстранете подвижните части (рафтове, аксесоари, кутия за зеленчуци и др.) или ги фиксирайте в хладилника и ги обезопасете по време на повторния монтаж и транспортирането.

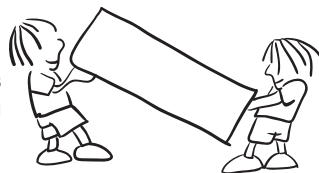

Премествайте хладилника в изправено положение.

Смяна на посоката на отваряне на вратата

- Възможно е да промените посоката на отваряне на вратата на хладилника, ако дръжката му е монтирана върху предната повърхност на вратата.
- Смяна посоката на отваряне на вратата е възможно само при модели без външни дръжки.
- Ако посоката на отваряне на вратата на хладилника може да се промени, е необходимо да се вържете с най-близкия упълномощен сервиз, за да го направи.

РАЗДЕЛ -6 ПРЕДИ ДА СЕ ОБАДИТЕ НА ОТДЕЛА ЗА СЕРВИЗ СЛЕД ПРОДАЖБАТА

Проверка на предупрежденията:

Уредът Ви предупреждава, когато температурите на охладителя и фризера излязат извън подходящите граници, или когато възникне технически проблем. Кодовете за предупреждение се показват върху дисплея.

ТИП ГРЕШКА	ЗНАЧЕНИЕ	ПРИЧИНА	ДЕЙСТВИЕ
E01	Предупреждение на датчика		Обадете се незабавно на сервиз за съдействие.
E02			
E03			
E06			
E07			
E08	Предупреждение за ниско напрежение	Напрежението за хранване на устройството е спаднало до 170 V.	<p>- Това не е повреда в устройството, тази грешка помага за предотвратяване на повреди по компресора.</p> <p>- Напрежението на хранването трябва да се възстанови до изискваните нива.</p> <p>Ако този проблем продължи, трябва да се свържете с упълномощен техник.</p>

ТИП ГРЕШКА	ЗНАЧЕНИЕ	ПРИЧИНА	ДЕЙСТВИЕ
E09	Фризерното отделение не се охлажда достатъчно	Вероятно се е получило след дългосрочно прекъсване на електрозахранването.	<ol style="list-style-type: none"> 1. Задайте по-ниска температура на фризера или режим за супер замразяване. Това действие може да премахне грешката веднага след като се достигне необходимата температура. За да намалите времето за достигане на желаната температура, дръжте вратите затворени. 2. Отстранете всички продукти, които са се размекнали/размразили по време на тази грешка. Те могат да се използват в кратък диапазон от време. 3. Не поставяйте във фризерното отделение никакви пресни продукти, докато не бъде достигната точната температура и грешката не се изчисти от екрана. <p>Ако този проблем продължи, трябва да се свържете с упълномощен техник.</p>
E10	Хладилното отделение не се охлажда достатъчно	<p>Вероятно се е получило след:</p> <ul style="list-style-type: none"> - Дългосрочно прекъсване на електрозахранването. - В хладилника е поставена топла храна. 	<ol style="list-style-type: none"> 1. Задайте по-ниска температура на фризера или режим за супер охлаждане. Това действие може да премахне грешката веднага след като се достигне необходимата температура. За да намалите времето за достигане на желаната температура, дръжте вратите затворени. 2. Моля, изпразнете мястото в предната част на отворите на каналите за въздуховоди и избягвайте поставянето на храна близо до датчика. <p>Ако този проблем продължи, трябва да се свържете с упълномощен техник.</p>

ТИП ГРЕШКА	ЗНАЧЕНИЕ	ПРИЧИНА	ДЕЙСТВИЕ
E11	Хладилното отделение е твърде студено	Разни	<ol style="list-style-type: none"> 1. Проверете дали индикаторът за режим „Супер охлаждане“ е активиран 2. Намалете температурата на хладилното отделение 3. Проверете дали отворите на каналите за въздуховоди не са затворени <p>Ако този проблем продължи, трябва да се свържете с упълномощен техник.</p>

Ако уредът не работи:

- Има ли прекъсване на захранването?
- Щепселът включен ли е правилно в контакта?
- Предпазителят на таблото паднал ли е / бушонът изгорял ли е?
- Контактът повреден ли е? За да проверите това, включете уреда в контакт, за който сте сигурни, че работи.

Уредът не охлажда достатъчно:

- Температурата правилно ли е зададена?
- Вратата на хладилника отваря ли се прекалено често / държи ли се отворена за продължителни периоди от време?
- Вратата на хладилника затворена ли е добре?
- Възможно ли е да сте сложили в уреда съд с храна, който се допира до вътрешната задна стена, нарушавайки въздушната циркулация?
- Хладилникът препълнен ли е?
- Има ли достатъчно разстояние между задната страна на хладилника и стената?
- Външната температура попада ли в границите, описани в ръководството за експлоатация?

Храната в хладилното отделение е прекалено изстудена:

- Температурата правилно ли е зададена?
- Има ли голямо количество храна, поставена наскоро в хладилното отделение? В такъв случай, хладилникът може да изстуди прекомерно храната в хладилното отделение, тъй като ще работи по-дълго за нейното охлаждане.

Уредът работи прекалено шумно:

За да поддържа зададеното ниво на охлаждане, компресорът ще се активира от време на време. Шумът, който хладилникът издава през това време е напълно нормален и се дължи на работата на уреда. Когато необходимото ниво на охлаждане бъде достигнато, шумът ще намалее от само себе си. Ако шумът не изчезне:

- Уредът нивелиран ли е стабилно? Крачетата настроени ли са?
- Има ли нещо зад хладилника?

- Стелажите / съдовете върху стелажите ли вибрират? В такъв случай променете местата на стелажите и / или съдовете.
- Предметите, поставени върху хладилника ли вибрират?

Нормални шумове:

Пукащ шум (пукане на лед):

- По време на автоматичното обезскрежаване.
- Когато уредът се охлажда или затопля (поради разширяване на материалите).

Кратко препукване: Получава се когато термостатът включва / изключва компресора.

Шум от компресора (нормалният шум от мотора): Този шум означава, че компресорът работи нормално. За кратко, след като се включи, компресорът може да създава по-силен шум.

Бълбукане и плискане: Този шум се причинява от движението на хладилния агент по тръбите на системата.

Течаща вода: Нормален шум от течащата вода към изпарителния съд по време на обезскрежаване. Този шум се чува при обезскрежаване.

Шум от продухване (нормален шум от вентилатор): Този шум е нормален за хладилници с технология No-Frost и се дължи на циркулацията на въздуха.

Увеличаване на влажността в уреда:

- Храната добре ли е опакована? Съдовете добре ли са изсушени, преди да бъдат прибрани в хладилника?
- Вратите на хладилника отварят ли се прекалено често? При отваряне на вратата, влажността от въздуха в стаята преминава във вътрешността на уреда. Ако степента на влажност на въздуха в стаята е прекалено висока, колкото по-често се отваря вратата, толкова по-бързо хладилникът ще се овлажнява.
- Нормално е вследствие на автоматичното обезскрежаване върху вътрешната задна стена на уреда да се образуват капки конденз. (при статичните модели)

Вратите не се отварят и затварят добре:

- Възможно ли е пакети с храна да пречат на вратите да се затварят?
- Вратите на отделенията, стелажите и чекмеджетата поставени ли са правилно?
- Възможно ли е уплътненията на вратите да са повредени или скъсани?
- Хладилникът разположен ли е върху равна повърхност?

Ръбовете на хладилника са топли на мястото, където се допират до вратата:

През лятото (при горещо време) повърхностите, които са допрени могат да се затоплят, докато компресорът работи. Това е нормално.

ВАЖНО:

- Термопрекъсвачът за защита на компресора се изключва след внезапни прекъсвания на електрозахранването или след изключване на уреда от мрежата, тъй като газът в охладителната система не е стабилизирани. Това е съвсем нормално и уредът ще възстанови работата си след 4 - 5 минути.
- Ако планирате да не използвате уреда за продължителен период от време (напр. летни ваканции и т.н.), го изключете от електрическата мрежа. Почистете уреда в съответствие с Раздел 4 и оставете вратата отворена, за да избегнете влага и миризми.

- Закупеният от Вас уред е проектиран за употреба при домашни условия и може да бъде използван единствено при такива, или за целите, цитирани по-горе. Той не е подходящ за употреба при търговски или промишлени условия. Ако уредът бъде използван по начин, който не е в съответствие с изброените по-горе, подчертаваме, че производителят и търговският представител не поемат отговорност за ремонт при възникване на повреди в рамките на гаранционния срок.
- Ако проблемът е все още налице, след като сте изпълнили всички инструкции по-горе, моля консултирайте се с упълномощен доставчик на услуги.

Съвети за пестене на енергия

1. Монтирайте уреда в хладно и добре проветриво помещение, като същото не трябва да е изложено на директна слънчева светлина или да е разположено в близост до източници на топлина (радиатор, печка и т.н.). В противен случай използвайте изолационна плоча.
2. Оставете храната и напитките да се охладят извън уреда.
3. Когато размразявате замразена храна, поставете я в отделението на хладилника. Ниската температура на замразената храна ще помогне за охлаждането на отделението на хладилника, когато същата се размразява. По този начин се пести електроенергия. Ако замразената храна се остави отвън, това ще доведе до повишено потребление на електроенергия.
4. Напитките трябва да са затворени. В противен случай в уреда се образува влага. Това води и до увеличаване на времето за работа. Затворените напитки помагат да се запази тяхната миризма и вкус.
5. Когато поставяте храна и напитки, отваряйте вратата на уреда възможно най-малко.
6. Дръжте плътно затворени капачите на отделните чекмеджета с различна температура (чекмедже за плодове и зеленчуци и т.н.).
7. Уплътнението на вратата трябва да е чисто и гъвкаво. Сменете уплътнението, ако е повредено. При износване, ако уплътнението на вратата се разглобява, сменете уплътнението. Ако не се разглобява, трябва да смените вратата.
8. Еко режимът/функцията за настройка по подразбиране запазва пресни и замразени продукти, докато пести енергия.
9. Отделение за прясна храна (хладилник): Гарантира се по-ефективно използване на енергия в конфигурацията с чекмеджета в долната част на уреда и равномерно разпределени рафтове, позицията на кутиите на вратата не влияе на потреблението на енергия.
10. Отделение за замразени храни (фризер): Вътрешната конфигурация на уреда е такава, че да осигурява най-ефективното потребление на енергия.
11. Не премахвайте акумулаторите за студ от коша на фризера (ако има такива).

РАЗДЕЛ -7 КОМПОНЕНТИ НА УРЕДА И ОТДЕЛЕНИЯТА

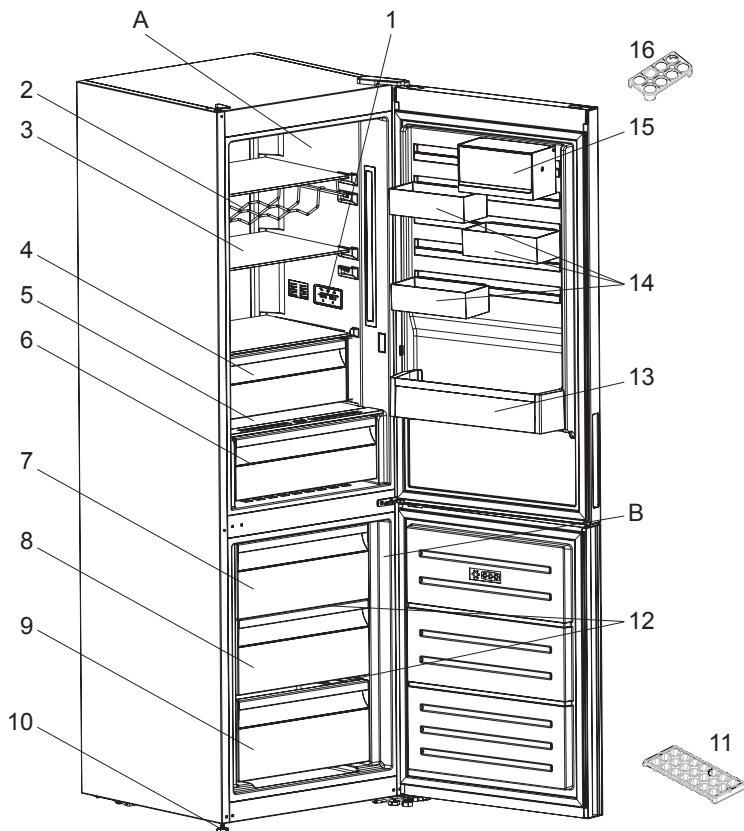

Това представяне на частите на уреда е само за информация. Частите може да се различават в зависимост от модела.

A) Хладилна част

B) Фризерна част

1) Дисплей и контролен панел

2) Постапка за вино *

3) Стелажи на хладилното отделение

4) Отделение за изстудяване *

5) Капак на контейнерите за плодове и зеленчуци

6) Контейнери за плодове и зеленчуци

7) Горна кошница на фризера

8) Средна кошница на фризера

9) Долна кошница на фризера

10) Крачета за нивелиране

11) Тава за лед

12) Стъклена полица на фризера

13) Стелаж за бутылки

14) CustomFlex (Потребителски флекс)

15) CustomFlex (Потребителски флекс) с капак

16) Стелаж за яйца

* при някои модели

www.electrolux.com/shop



52297661 /2

PNC CODE: 925993294

