

▶ L9WBA61BC

HU Használati útmutató
Mosó-szárítógép

USER MANUAL

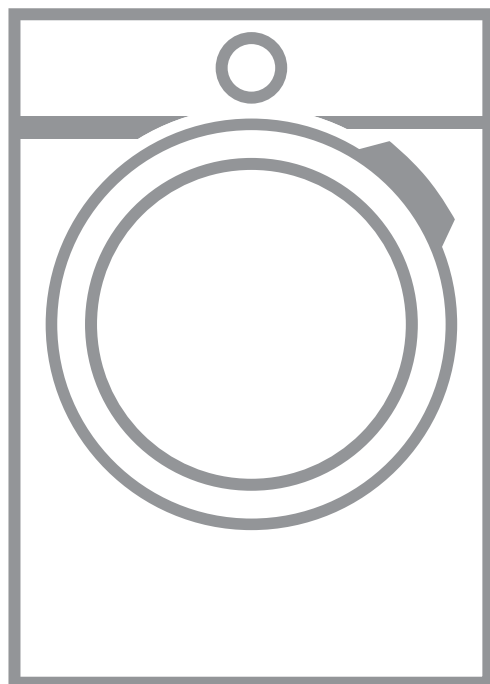

AEG

TARTALOM

1. BIZTONSÁGI INFORMÁCIÓK.....	3
2. BIZTONSÁGI UTASÍTÁSOK.....	7
3. ÜZEMBE HELYEZÉS.....	8
4. TERMÉKLEÍRÁS.....	14
5. KEZELŐPANEL.....	15
6. ELSŐ ÜZEMELTETÉS.....	15
7. ÉRINTŐKÉPERNYŐ.....	17
8.  WIFI KAPCSOLAT BEÁLLÍTÁSA.....	19
9. AZ ELSŐ HASZNÁLAT ELŐTT.....	21
10. PROGRAMOK.....	21
11. KIEGÉSZÍTŐ FUNKCIÓK.....	29
12. NAPI HASZNÁLAT - KIZÁRÓLAG MOSÁS.....	34
13. NAPI HASZNÁLAT – MOSÁS ÉS SZÁRÍTÁS.....	40
14. NAPI HASZNÁLAT – CSAK SZÁRÍTÁS.....	43
15. KÉSZÜLÉK BEÁLLÍTÁSOK.....	45
16. HASZNOS TANÁCSOK ÉS JAVASLATOK.....	48
17. ÁPOLÁS ÉS TISZTÍTÁS.....	50
18. HIBAE LHÁRÍTÁS.....	58
19. FOGYASZTÁSI ÉRTÉKEK.....	63
20. MŰSZAKI ADATOK.....	64
21. TARTOZÉKOK.....	65



AZ ÖN ELÉGEDETTSÉGE ÉRDEKÉBEN

Köszönjük, hogy megvásárolta ezt az AEG készüléket. Termékünk gyártásakor egy olyan berendezést kívántunk megalkotni az Ön számára, amely kifogástalan teljesítményt nyújt hosszú éveken keresztül, köszönhetően az alkalmazott innovatív technológiáknak, amelyek az életét jelentősen megkönnyítik – és amelyeket más készülékeken nem talál meg. Kérjük, szánjon néhány percet az útmutató végigolvasására, hogy a maximumot hozhassa ki készülékéből. Látogassa meg a weboldalunkat:



Kezelési tanácsok, kiadványok, hibaelhárító, szerviz információk:
www.aeg.com/webselfservice



További előnyökért regisztrálja készülékét:
www.registeraeg.com





Kiegészítők, segédanyagok és eredeti alkatrészek vásárlása a készülékhez:
www.aeg.com/shop

VÁSÁRLÓI TÁMOGATÁS ÉS SZERVIZ

Kizárólag eredeti alkatrészek használatát javasoljuk.

Ha készülékével a szervizhez fordul, legyenek kéznél az alábbi adatok: Típus, termékszám, sorozatszám.

Ezek az információk az adattáblán olvashatók.

-  Figyelmeztetés - Biztonsági információk
-  Általános információk és hasznos tanácsok
-  Környezetvédelmi információk

A változtatások jogát fenntartjuk.

1. BIZTONSÁGI INFORMÁCIÓK

Az üzembe helyezés és használat előtt gondosan olvassa el a mellékelt útmutatót. A gyártó nem vállal felelősséget a helytelen beszerelés vagy használat miatt keletkezett sérülésekért és károkért. Tartsa biztonságos és elérhető helyen az útmutatót, hogy szükség esetén mindig a rendelkezésére álljon.

1.1 Gyermekek és fogyatékkal élő személyek biztonsága



FIGYELMEZTETÉS!

Fulladás, sérülés vagy tartós rokkantság kockázata.

- A készüléket 8 év feletti gyermekek és csökkent fizikai, értelmi vagy mentális képességű, illetve megfelelő tapasztalatok vagy ismeretek híján lévő személyek csak felügyelettel, vagy a készülék biztonságos használatára vonatkozó megfelelő tájékoztatás esetén használhatják.
- A 3-8 éves gyermekek, illetve a súlyos, komplex fogyatékossgal élő személyek állandó felügyelet nélkül nem tartózkodhatnak a készülék közelében.
- 3 évesnél fiatalabb gyermekek kizárólag folyamatos felügyelet mellett tartózkodhatnak a készülék közelében.
- Ne hagyja, hogy gyermekek játsszanak a készülékkel.
- Minden csomagolóanyagot tartson távol a gyermekektől, és megfelelően dobja azokat hulladékba.
- A mosószeret tartsa távol a gyermekektől.
- A gyermekeket és a háziállatokat tartsa távol a készüléktől, amikor az ajtaja nyitva van.
- Ha rendelkezik gyermekbiztonsági zárral a készülék, akkor azt be kell kapcsolni.
- Gyermekek felügyelet nélkül nem végezhetnek tisztítási vagy karbantartási tevékenységet a készüléken.

1.2 Általános biztonság

- Ne változtassa meg a készülék műszaki jellemzőit.
- A készüléket háztartási, illetve más hasonló felhasználási területekre szánták, mint például:
 - üzletek, irodák és egyéb munkahelyeken kialakított személyzeti konyhák;
 - hotelek, motelek, szállások reggelivel és egyéb lakás céljára szolgáló ingatlanok esetén az ügyfelek számára;
 - társasházak közös használatú helyiségei vagy mosókonyhák.
- A készülék elhelyezhető szabadon álló módon vagy a konyhai munkapult alá, ha van elegendő hely.

- A készüléket ne helyezze üzembe zárható ajtó, tolóajtó vagy olyan ajtó mögött, amelynél a készülékkal ellentétes oldalon található a zsanér, és emiatt a készülék ajtaja nem nyitható ki teljesen.
- Csak a telepítés befejezése után csatlakoztassa a hálózati csatlakozódugót a hálózati csatlakozóaljzatba. Ügyeljen arra, hogy a hálózati dugasz az üzembe helyezés után hozzáférhető legyen.
- Ügyeljen arra, hogy a készülék alsó részén levő szellőzőnyílást a készülék alatti szőnyeg, lábtörlő vagy egyéb padlóburkoló tárgy ne zárja el.
- **VIGYÁZAT:** A készüléket tilos külső kapcsolóeszközzel, például időzítővel ellátni, vagy olyan áramkörre kötni, amelyet rendszeresen be- és kikapcsolnak.
- Gondoskodjon a készüléknek helyt adó helyiség jó szellőzéséről, hogy elkerülje a gázt vagy más tüzelőanyagokat elégető készülékekből (beleértve a nyílt tüzet is) származó füstgázok nem kívánt visszaáramlását.
- A készülékből kilépő levegőt ne vezesse olyan szellőzőbe, mely gáz vagy egyéb anyag elégetéséből létrejövő füstgáz elvezetésére szolgál.
- Az üzemi víznyomás értékének a vízhálózat készülékcsatlakozási pontjánál 0,5 bar (0,05 MPa) és 8 bar (0,8 MPa) között kell lennie.
- Soha ne lépje túl a megengedett legnagyobb töltetet, mely 10 kg tömegű lehet (lásd a „Programtáblázat” című fejezetet).
- A készülék vízhálózatra történő csatlakoztatásához használja a mellékelt, új tömlőkészletet vagy a márkaszerviz által biztosított egyéb új tömlőkészletet.
- Régi tömlőkészlet nem használható fel újra.
- Ha a hálózati kábel megsérül, azt a gyártónak vagy a márkaszerviznek vagy más hasonlóan képzett személynek kell kicserélnie, nehogy elektromos veszélyhelyzet álljon elő.

- Törölje le a készülék körül felhalmozódott szöszöket és csomagolási törmeléket.
- Ne működtesse a készüléket a szűrők nélkül. Minden használat előtt vagy után tisztítsa meg szöszszűrőt.
- Az olyan anyagokkal szennyezett ruhadarabokat, mint növényi- vagy ásványolaj, aceton, alkohol, benzin, kerozin, feltétávolítók, terpentin, viasz és viaszeltávolítók, elkülönítve kell kimosni extra mennyiségű mosószer használatával, mielőtt a mosó-szárítógépben szárítaná.
- Nem szabad olyan ruhadarabot szárítani, mely ipari vegyszerrel szennyeződött.
- Ne szárítson mosatlan ruhadarabokat a mosó-szárítógépben.
- Olyan darabokat, mint habszivacs, (latexhab) zuhanysapkák, vízálló textíliák, gumírozott ruhadarabok vagy habszivacs darabokkal kitömött párnák, tilos a mosó-szárítógépben szárítani.
- A textilöblítőket vagy hasonló készítményeket az azokhoz mellékelt gyártói utasításoknak megfelelően kell használni.
- Távolítsa el a ruhadarabokból az összes olyan tárgyat, mely gyújtószikra forrása lehet, pl. öngyújtó vagy gyufa.
- Soha ne állítsa le a mosó-szárítógépet a szárítási ciklus befejeződése előtt, hacsak nem tudja az összes darabot gyorsan kiszedni és kitergetni, hogy a maradékhő eltávozzon.
- A mosó-szárító ciklus utolsó része fűtés nélkül történik (hűtési ciklus), annak biztosítása érdekében, hogy a ruhadarabok olyan hőmérsékletre kerüljenek, melyen nem károsodnak.
- A készülék tisztításához ne használjon nagy nyomású vízugarat és/vagy gőzt.
- A készüléket nedves ruhával tisztítsa. Csak semleges tisztítószerrel használjon. Ne használjon súrolószert, súrolószivacsot, oldószert vagy fém tárgyat.

- Bármilyen karbantartás előtt kapcsolja ki a készüléket, és húzza ki a hálózati csatlakozódugót a csatlakozóaljzatból.

2. BIZTONSÁGI UTASÍTÁSOK

2.1 Üzembe helyezés



Az üzembe helyezést az érvényes helyi/országos előírásokkal összhangban kell elvégezni.

- Tartsa be a készülékhez mellékelt üzembe helyezési útmutatóban foglaltakat.
- Ne helyezze üzembe a készüléket olyan helyen, ahol a hőmérséklet 5 °C alá csökkenhet vagy 35 °C fölé emelkedhet.
- Mozgatáskor mindig tartsa a készüléket függőleges helyzetben.
- A kompresszor megfelelő működésének érdekében a használat megkezdése előtt várjon 6 órát a készülék telepítése után.
- Gondoskodjon arról, hogy keringeni tudjon a levegő a készülék és a padló között.
- Távolítsa el az összes csomagolást és a szállítási rögzítőcsavarokat.
- A készülék üzemeltetésének helyén a padló vízszintes, sík, stabil, hőálló és tiszta legyen.
- A szállítási rögzítőcsavarokat tartsa biztonságos helyen. Amennyiben a készüléket a jövőben szállítani kell, ezeket vissza kell szerelni, hogy a dob rögzítésével megakadályozzák a készülék belsejének sérülését.
- A készülék nehéz, ezért legyen körültekintő a mozgatásakor. Mindig használjon munkavédelmi kesztyűt és zárt lábbelit.
- Ne helyezzen üzembe, és ne is használjon sérült készüléket.
- Ne helyezze üzembe a készüléket olyan helyen, ahol az ajtaját nem lehet teljesen kinyitni.
- Úgy állítsa be a lábakat, hogy a készülék és a padló között rendelkezésre álljon a szükséges hely.

- A készülék végleges elhelyezési pozíciójában ellenőrizze a felület megfelelő vízszinteségét vízmértékkel. Ha a felület nem teljesen vízszintes, a lábak emelésével vagy süllyesztésével biztosítsa a vízszintes helyzetet.

2.2 Elektromos csatlakoztatás



FIGYELMEZTETÉS!

Tűz- és áramütésveszély.

- A készüléket kötelező földelni.
- Mindig megfelelően felszerelt, áramütés ellen védett aljzatot használjon.
- Ne használjon hálózati elosztókat és hosszabbító kábeleket.
- A készülék csatlakozásának bontására, soha ne a hálózati kábelnél fogva húzza ki a csatlakozódugót. A kábelt mindig a csatlakozódugónál fogva húzza ki.
- Nedves kézzel ne érintse meg a hálózati kábelt és a csatlakozódugót.

2.3 Vízhálózatra csatlakoztatás

- Ügyeljen arra, hogy ne okozzon sérülést a vízcöveknek.
- Mielőtt új vagy hosszabb idő óta nem használt csövekhez csatlakoztatja javítás vagy új eszköz (pl. vízóra stb.) felszerelése után a készüléket, addig folyassa a vizet, amíg az teljesen ki nem tisztul.
- A készülék első használata közben és után ellenőrizze, hogy nem látható-e vízszivárgás.

2.4 Használat



FIGYELMEZTETÉS!

Személyi sérülés, áramütés, tűz, égési sérülés vagy a készülék károsodásának veszélye áll fenn.

- Ne tegyen gyúlékony anyagot vagy gyúlékony anyaggal szennyezett tárgyat a készülékbe, annak közelébe, illetve annak tetejére.
- Ne érintse meg az ajtóüveget egy program működése során. Az üveg forró lehet.
- Ne szárítson olyan töltött vagy bélelt darabokat, melyek külső huzatanyaga megsérült (elszakadt vagy kirojtosodott).
- Ha a szennyes ruhaneműket feltöltővel mosta ki, még egyszer le kell futtatnia egy öblítőprogramot, mielőtt elindítja a szárítási ciklust.
- Ellenőrizze, hogy minden fémtárgyat eltávolított-e a ruhákból.
- Csak olyan ruhaneműt szárítson, melynek gépi szárítása engedélyezett. Kövesse a ruhanemű kezelési címkéjén feltüntetett utasításokat.
- Ne üljön vagy álljon rá a készülék nyitott ajtajára.
- Olyan ruhadarabot nem szabad a készülékbe tenni, amelyből csöpög a víz.
- Ügyeljen arra, hogy forró tárggyal ne érjen a készülék műanyag részeihez.
- Amennyiben mosógolyót használt, a szárítóprogram elindítása előtt távolítsa el a készülékből.

- Ne használjon mosógolyót, ha non-stop programot választ ki.

2.5 Kompresszor



FIGYELMEZTETÉS!

A készülék károsodásának veszélye áll fenn.

- A mosó-szárítógépben található kompresszor és rendszer különleges közeggel van feltöltve, amely nem tartalmaz fluor-klór szénhidrogéneket. A rendszernek megfelelően tömítettnek kell lennie. A rendszer sérülése szivárgást okozhat.

2.6 Szerviz

- A készülék javítását bízva a márkaszervizre.
- Csak eredeti pótalkatrészeket használjon.

2.7 Ártalmatlanítás

- Bontsa a készülék elektromos- és vízhálózati csatlakozását.
- A készülék közelében vágja át a hálózati kábelt, és tegye a hulladékba.
- Szerelje le az ajtókilincset, hogy megakadályozza gyermekek és kedvenc állatok készülékdobban rekedését.
- A készüléket az elektromos és elektronikus berendezésekre (WEEE) vonatkozó helyi rendeleteknek megfelelően tegye a hulladékba.

3. ÜZEMBE HELYEZÉS



FIGYELMEZTETÉS!

Lásd a „Biztonság” című fejezetet.

3.1 Kicsomagolás



FIGYELMEZTETÉS!

A készülék üzembe helyezése előtt távolítsa el minden csomagolóanyagot és szállítási rögzítőcsavart.

**FIGYELMEZTETÉS!**

Mivel a készüléket a hátoldalára fogja dönteni, a **használat megkezdése előtt várjon legalább 6 órát**. Ez az időtartam a kompresszor megfelelő működésének biztosításához szükséges.

**FIGYELMEZTETÉS!**

Használjon kesztyűt.

1. Távolítsa el a külső fóliát. Ha szükséges, használjon vágószerszámot.

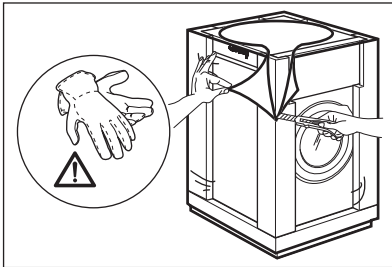

2. Távolítsa el a készülék tetején levő kartonpapírt és a polisztirol csomagolóanyagokat.

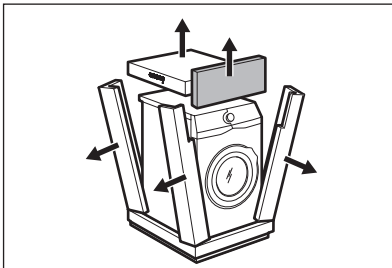

3. Távolítsa el a belső fóliát.

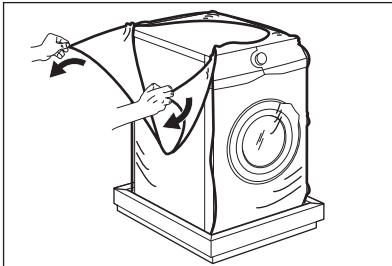

4. Nyissa ki az ajtót, és vegye ki a polisztirol darabot az ajtó tömítéséből, és minden mást a dobból.

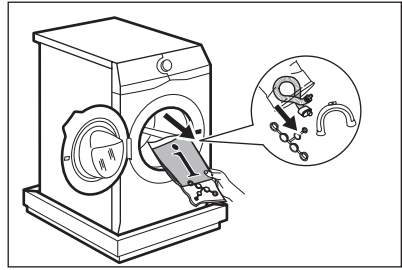

5. Óvatosan fektesse a hátsó oldalára a készüléket.
6. Az első polisztirol csomagolóelemet helyezze a padlóra, a készülék alá.



Ügyeljen arra, hogy ne sérüljenek meg a tömlők.

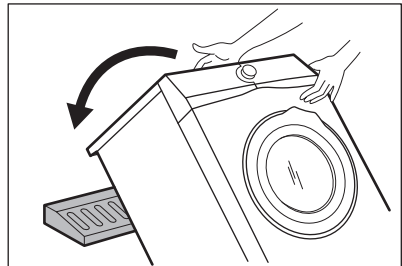

7. Vegye ki az alsó polisztirol lapot.

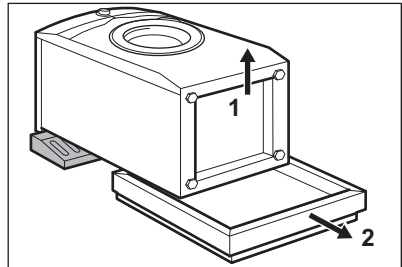

8. Állítsa függőleges helyzetbe a készüléket.

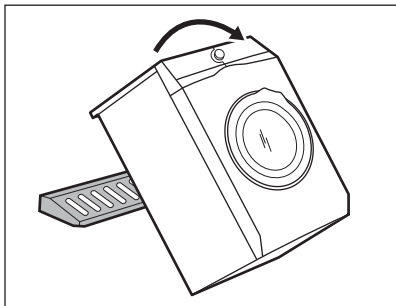

9. Vegye ki a hálózati kábelt és a kifolyócsövet a csőtartókból.

i Előfordulhat, hogy víz folyik a kifolyócsőből. Ezt az okozza, hogy a készüléket vízzel ellenőrzik a gyárban.

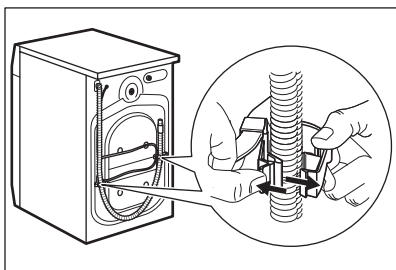

10. Csavarja ki a három csavart a készülékhez mellékelt kulccsal.

3.2 Beépítés munkapult alá

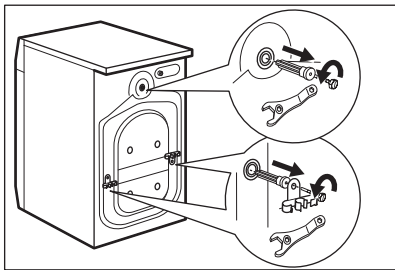
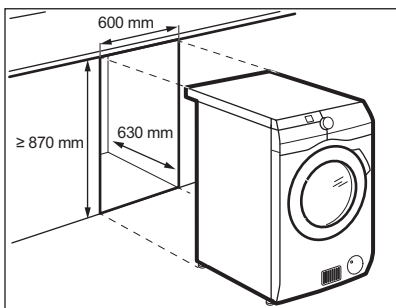

11. Húzza ki a műanyag távtartókat.
12. A felhasználói kézikönyv zacskójában található sapkákat illessze a nyílásokba.

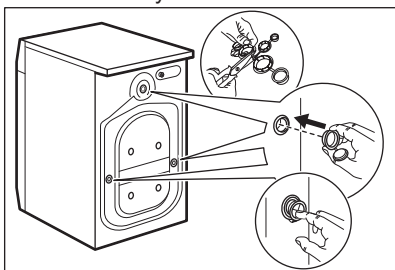

- i** Célszerű megőrizni a csomagolást és a szállítási rögzítőcsavarokat arra az esetre, amikor szállítani kell a készüléket.

A készülék elhelyezhető szabadon álló módon, vagy a konyhai munkapult alá, ha van elegendő hely (lásd az ábrát).



VIGYÁZAT!

Ne telepítse a készüléket teljesen zárt szekrénybe. Gondoskodjon arról, hogy keringeni tudjon a levegő a bútor aljánál.



VIGYÁZAT!

A készülék alatti szabad légáramlás biztosítása érdekében ne szerelje fel a hangcsillapító elemeket (ha vannak).

3.3 Elhelyezés és vízszintbe állítás

1. A készüléket kemény, egyenes padlófelületen kell elhelyezni.

i Ellenőrizze, hogy nem akadályozza-e szőnyeg a készülék alatt a levegő keringését.
Ellenőrizze, hogy nem ér-e a készülék falhoz vagy máshoz.

2. A vízszintbe állításhoz lazítsa vagy húzza meg a lábakat.

! **FIGYELMEZTETÉS!**
Ne tegyen a vízszintbe állítás érdekében kartont, fát vagy ehhez hasonló anyagokat a készülék lábai alá.

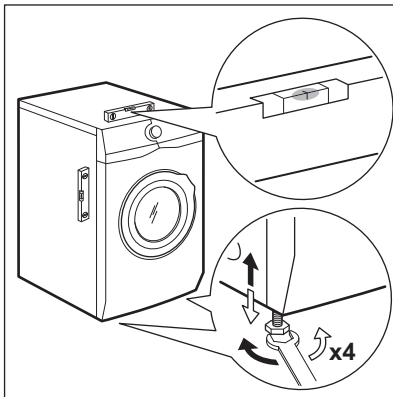

A készüléknek vízszintben és szilárdan kell állnia.

i A készülék megfelelő beállítása megelőzi a készülék működése közben a rezgést, zajt és a készülék mozgását.

i Ha a készüléket lábazatra szereli, vagy ha a mosószárítógépet a mosógép tetején helyezi el, használja a „Tartozékok” c. fejezetben ismertetett tartozékokat. Figyelmesen olvassa el a készülékhez és a tartozékokhoz mellékelt használati utasítást.

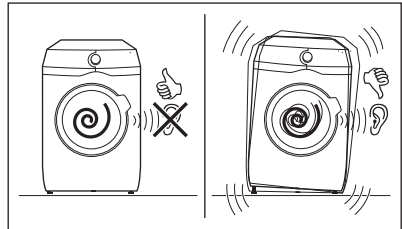

3.4 A befolyócső

1. Csatlakoztassa a befolyócsövet a készülék hátuljához.
2. A vízcsap helyzetétől függően a csövet balra vagy jobbra vezesse el.

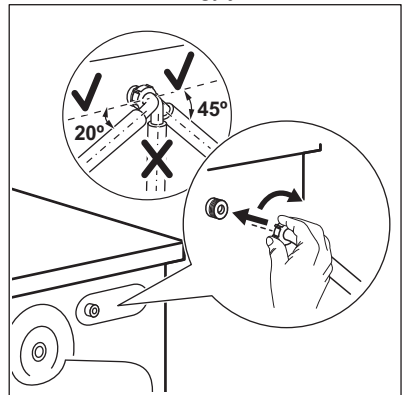

i Ügyeljen arra, hogy a befolyócső ne legyen függőleges helyzetben.

3. Amennyiben szükséges, a cső megfelelő helyzetbe igazításához lazítsa meg a hollandi anyát.
4. Csatlakoztassa a befolyócsövet egy 3/4"-os csavarmentes csaphoz.

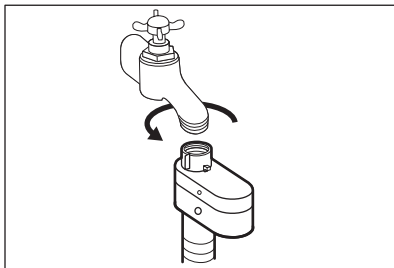
**VIGYÁZAT!**

Ellenőrizze, hogy nincs-e a csatlakozásoknál szivárgás.



Ne használjon hosszabbítótömlőt, ha túl rövid a befolyócső. A befolyócső cseréje érdekében forduljon a szervizhez.

3.5 Aquastop eszköz

Aquastop eszközzel rendelkezik a befolyócső. Ez az eszköz megakadályozza a természetes öregedés miatt a csőben előforduló vízszivárgásokat.

Az „A” ablakban megjelenő piros szektor erre a hibára utal.

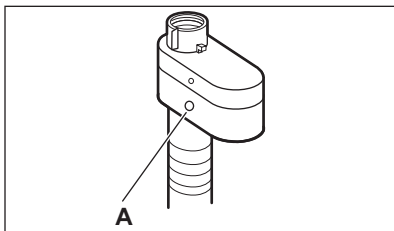

Ha ez történik, akkor zárja el a vízcsapot, és a cső cseréje érdekében forduljon a márkaszervizhez.

3.6 A víz leeresztése

A kifolyócsövet legalább 60 cm és legfeljebb 100 cm magasan kell elhelyezni a padlótól számítva.



Maximum 400 cm-ig hosszabbíthatja meg a kifolyócsövet. Forduljon a márkaszervizhez másik kifolyócsőért vagy a hosszabbításért.

A kifolyócső csatlakoztatása különböző módokon történhet:

1. Készítsen egy U-alakot a kifolyócsőből, majd helyezze fel rá a műanyag tömlővezetőt.

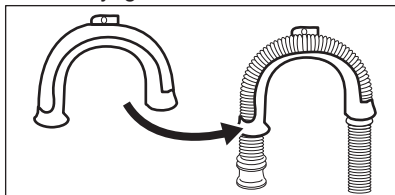

2. **Egy mosdó peremére akasztva** - Rögzítse a tömlővezetőt a vízcsaphoz vagy a falhoz.



Győződjön meg arról, hogy a készülék vízleengedésekor a műanyag tömlővezető nem szabadulhat el.

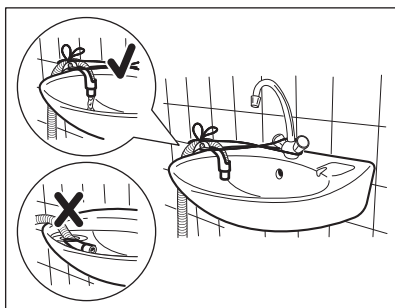

Ügyeljen arra, hogy a kifolyócső vége ne merüljön vízbe. Ekkor ugyanis a szennyes víz visszajuthat a készülékbe.

3. **Egy szellőzőlyukkal ellátott állócsőre csatlakoztatva** - Illessze a kifolyócsövet közvetlenül az állócsőbe. Lásd az ábrát.

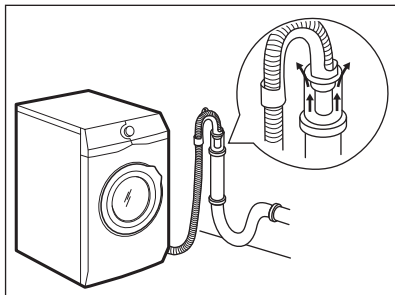

i A kifolyócső végének mindig levegőznie kell, azaz a lefolyócső belső átmérőjének (min. 38 mm - min. 1,5") meg kell haladnia a kifolyócső külső átmérőjét.

4. Amennyiben a kifolyócső vége az ábra szerint néz ki, közvetlenül betolhatja az állócsőbe.

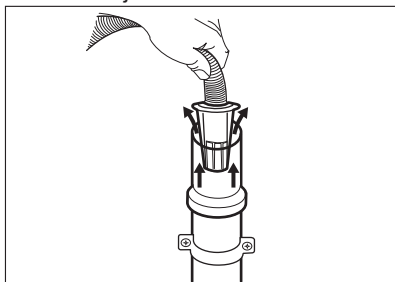

5. A műanyag tömlővezető nélkül, egy szifonhoz csatlakoztatva -

Nyomja be a kifolyócső végét a szifonba, és rögzítse egy szorítóbilinccsel. Lásd az ábrát.

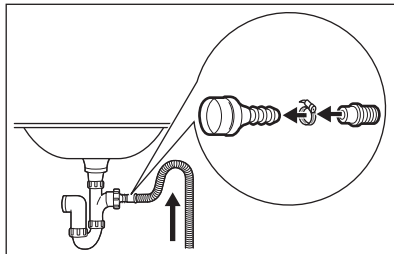

- i** Biztosítsa, hogy a kifolyócső egy hurkot képezzen, mivel így megelőzheti, hogy a szifonban levő részecskék a készülékbe jussanak.
6. A kifolyócsövet **közvetlenül a helyiség falában lévő beépített lefolyó csővezetékhez** csatlakoztassa, és egy szorítóbilinccsel rögzítse.

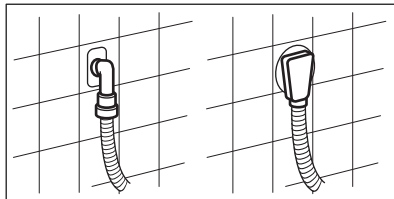

4. TERMÉKLEÍRÁS

4.1 A készülék áttekintése

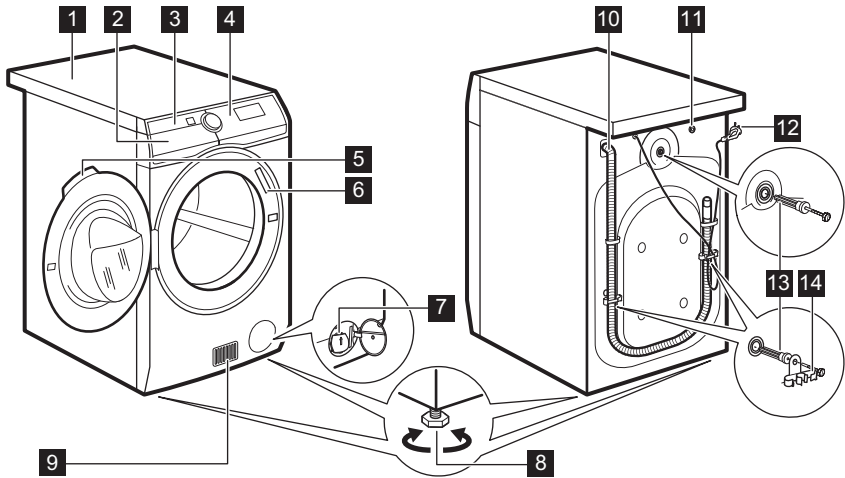

- | | |
|---|--------------------------------------|
| 1 Munkafelület | 9 Levegőnyílások |
| 2 Mosószer-adagoló | 10 Kifolyócső |
| 3 Levegőszűrő(k) | 11 Vízbekömlő szelep |
| 4 Kezelőpanel | 12 Hálózati kábel |
| 5 Ajtófogantyú | 13 Szállítási rögzítőcsavarok |
| 6 Adattábla | 14 Tömlőtartók |
| 7 Leeresztő szivattyú szűrője | |
| 8 Lábak a készülék vízszintbe állításához. | |

5. KEZELŐPANEL

5.1 Kezelőpanel ismertetése

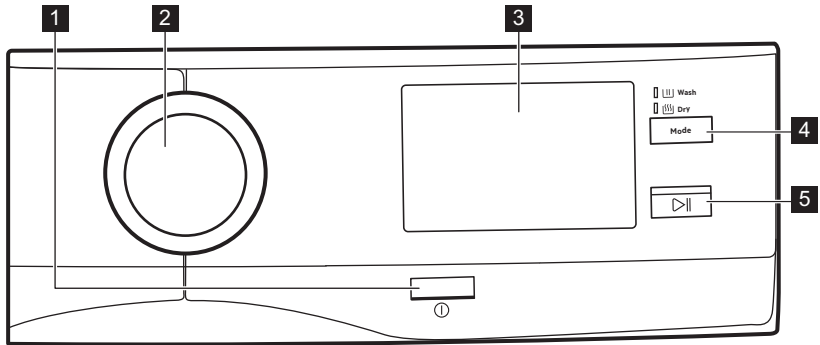

1 Be/Ki gomb

Nyomja meg néhány másodperc hosszan a gombot a készülék be- vagy kikapcsolásához. A készülék be- vagy kikapcsolásakor két különböző hang hallható. Mivel az energiafogyasztás csökkentésére a Készenlét funkció automatikusan kikapcsolja a készüléket néhány esetben, így előfordulhat, hogy a készüléket ismét be kell kapcsolni. További részletekért olvassa el a „Készenlét kiegészítő funkció” c. szakaszt a „Napi használat” című fejezetben.

2 Programválasztó gomb

Jobbra és balra is elfordítható a kívánt program, kiegészítő funkció és beállítások kiválasztásához.

3 Érintőképernyő

A programok, kiegészítő funkciók és beállítások az érintőképernyő görgetésével és megérintésével is beállíthatók.

4 Mosási és szárítási üzemmód gomb (Mode - Üzem mód).

- Mosás 
- Szárítás 

Ha mindkét visszajelző világít, a készülék teljes mosási és szárítási ciklust végez.

5 Start/Szünet gomb

Érintse meg a Start/Szünet gombot a készülék elindításához vagy működésének szüneteltetéséhez, illetve a futó program megszakításához.

6. ELSŐ ÜZEMELTETÉS

A készülék minden bekapcsolásakor a Kezdőlap képernyő megjelenik az érintőképernyőn.

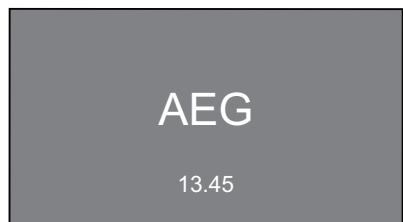

A készülék első bekapcsolásakor a Kezdőlap képernyő megjelenése után a rendszer végigvezeti a kezdeti beállítás lépésein.

6.1 Nyelv beállítása

1. Görgessen a nyelv listában a megfelelő nyelv kiválasztásához, majd beállításhoz nyomja meg és tartsa nyomva az adott nyelvet.

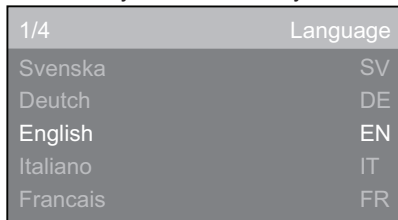

2. Az alábbi képernyő jelenik meg:
 - a kiválasztott nyelv megerősítéséhez érintse meg az **OK** gombot;
 - módosításhoz érintse meg a **Módosítás** gombot.

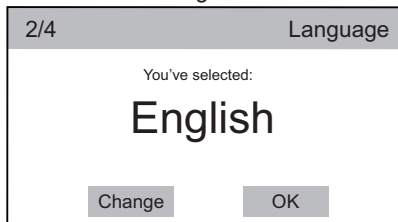

6.2 Idő beállítása

1. A pontos idő beállításához görgesse el jobbra vagy balra az óra és perc sávokat.

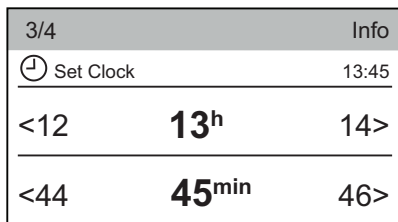

2. Érintse meg az **Óra beállítása** sávot az idő beállításához.

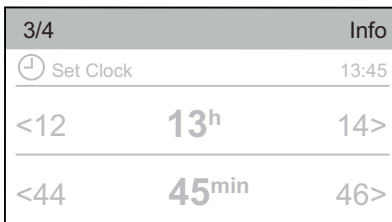

3. Az alábbi képernyő jelenik meg:
 - a beállított idő megerősítéséhez érintse meg az **OK** gombot.
 - módosításhoz érintse meg a **Módosítás** gombot.

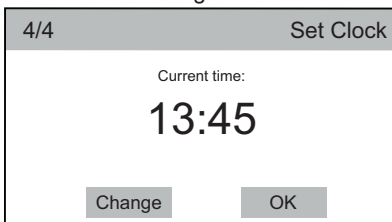

6.3 További beállítások

Az idő beállítása után a **További beállítások** képernyő jelenik meg.

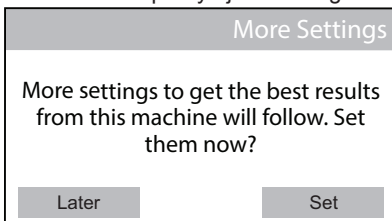

Amennyiben megérinti a **Később** gombot, a programlista képernyő jelenik meg, és beállítható a megfelelő program.

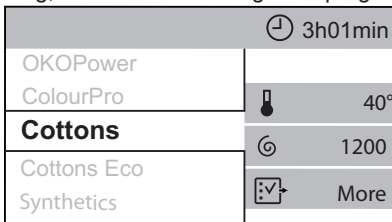

Ha megérinti a **Beállítás** gombot, a következő beállításra lép.

6.4 Mosószeradagolás

Beállíthatja a készüléken a mosószer csomagolásán javasolt átlagos adagolási mennyiséget.

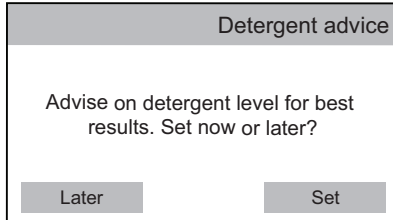

1. Érintse meg a **Beállítás** sávot. Az alábbi ablak jelenik meg.

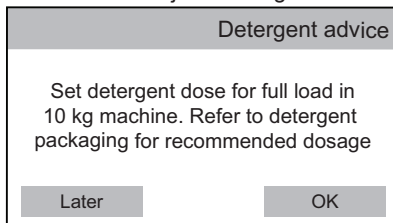

2. Érintse meg a **OK** gombot a **Mosószeradagolás** menübe lépéshez.
3. Érintse meg a **1. típusú mosószer** vagy **2. típusú mosószer** sávot.

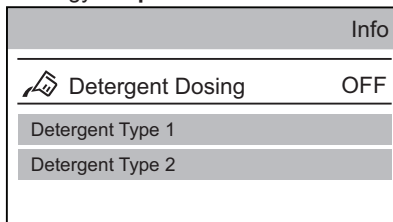

4. Gördítse az almenü sávot jobbra vagy balra a mosószer csomagolásán javasolt átlagos

mosószermennyiség ml mértékegységben történő beállításához.

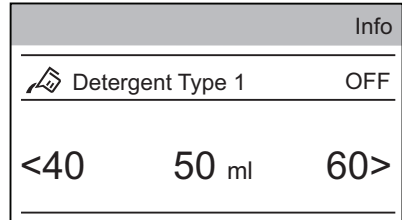

5. Érintse meg a **1. típusú mosószer** sávot. Az alábbi ablak jelenik meg. Érintse meg a **OK** hogy megerősítse a választást

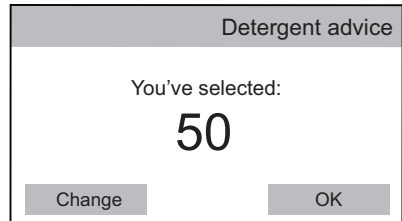

6.5 WiFi

A rendszerindítás az alábbi párbeszédablakkal fejeződik be.

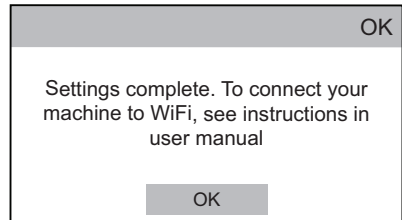

Lásd a „WiFi kapcsolat beállítása” c. szakaszt a „Készülék beállítások” fejezetben.

7. ÉRINTŐKÉPERNYŐ

A készülék minden bekapcsolásakor a Kezdőlap képernyő megjelenik az érintőképernyőn.

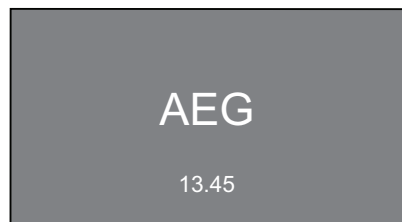

Néhány másodperc elteltével a programlista képernyő jelenik meg, és a Pamut programot javasolja alapértelmezett programnak.

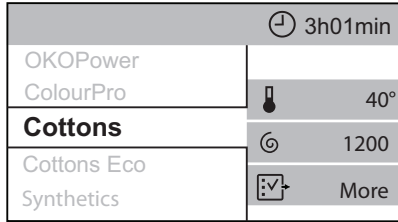

Amennyiben a listában nem görget fel vagy le, néhány másodperc elteltével a program áttekintése képernyő jelenik meg. A programlista képernyőre való visszalépéshez érintse meg a program nevét (pl.: Pamut).

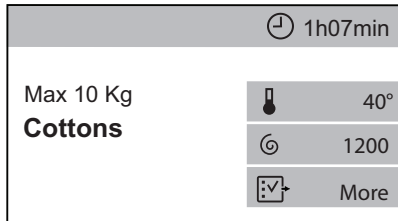

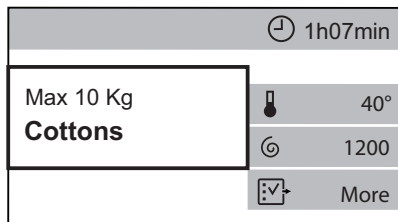

Az áttekintés képernyőn az alábbi látható:

- Program maximális töltete, program neve.

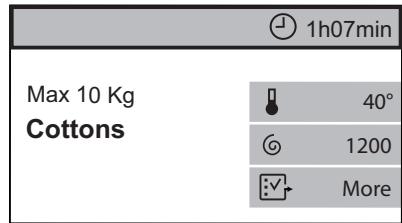

- Program időtartama. Kiválasztásakor ezen a területen a késleltetett indítás vagy a **Időmegtakarítás** szimbólum is megjelenhet.



- Az aktuálisan kiválasztott kiegészítő funkciók. A  parancsikon lehetőséget tesz a további kiegészítő funkció menübe lépést.

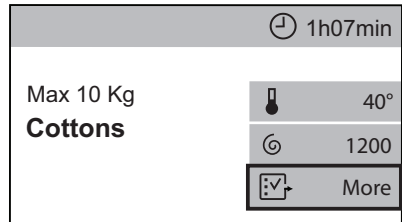

-  Amikor parancsikon látható a program áttekintése képernyőn, mindössze érintse azt meg, hogy belépjen a hozzá tartozó kiegészítő funkció/beállítás menübe.

A különböző kiegészítő funkció/beállítás menük görgethetők:

- **fel és le** vagy

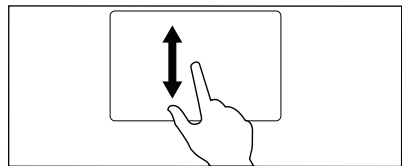

- **jobbra és balra**.

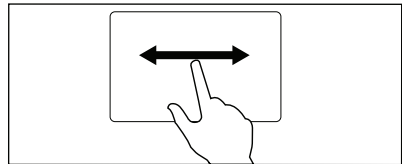

Egyes kiegészítő funkciók vagy beállítások kiválasztásánál elegendő az állapot módosítása **Ki** értékről **Be** értékre a megfelelő sáv megérintésével.



A programok, kiegészítő funkciók és beállítások is kiválaszthatók a programválasztó gomb elfordításával, és a vízszintes almenükben beállítható a megfelelő választás a nyilak megérintésével < vagy >.

8. WIFI KAPCSOLAT BEÁLLÍTÁSA

A jelen fejezet ismerteti, hogy miként kell csatlakoztatni az okos készüléket a Wi-Fi hálózathoz, és hozzákapcsolni a mobil eszközökhöz.

Ezzel a funkcionalitással a mobil készülékeitől értesítéseket kaphat, valamint irányíthatja és felügyelheti a készülékét.

A funkciók és szolgáltatások teljes palettájának használatához a készüléket csatlakoztatni kell, melyhez az alábbiak szükségesek:

- Otthoni vezeték nélküli hálózat engedélyezett internet kapcsolattal.
- A vezeték nélküli hálózathoz csatlakoztatott mobil eszköz.

Frekvencia	2,412 - 2,472 GHz az európai piac számára
Protokoll	IEEE 802.11b/g/n két adatfolyamos rádió
Max. teljesítmény	<20 dBm

8.1 A "My AEG" alkalmazás telepítése és beállítása

Okos készülékével álljon közel a háztartási készülékhez, amikor azt az alkalmazáshoz csatlakoztatja.

Ellenőrizze, hogy okos készüléke csatlakoztatva van-e a vezeték nélküli hálózathoz.

1. Okos készülékével lépjen az App Store weboldalra.
2. Töltse le és telepítse a "My AEG" alkalmazást.

3. Ellenőrizze, hogy a WiFi csatlakozás el van-e indítva a háztartási készüléknél. Amennyiben nincs elindítva, olvassa el „A készülék vezeték nélküli kapcsolatának beállítása” c. szakaszt.
4. Indítsa el az alkalmazást. Válassza ki az országot és a nyelvet, majd lépjen be az e-mail címével és jelszavával. Amennyiben nem rendelkezik fiókkal, hozzon létre egy újat a "My AEG" alkalmazás utasításai szerint.
5. Kövesse az alkalmazásnak a készülék regisztrálására és beállítására vonatkozó utasításait.

Egy üzenet jelenik meg a készülék kijelzőjén annak megerősítésére, hogy a beállítás sikeresen megtörtént.

8.2 A készülék vezeték nélküli kapcsolatának beállítása

1. A programlista képernyőn érintse meg a parancsikont a beállítás menübe lépéshez.
2. A kapcsolat aktiválásához érintse meg a **WiFi** sávot.

Egy felugró üzenet jelenik meg, a ikon villogni kezd, és a vezeték nélküli modul megkezdja a kapcsolódást. Az elkészüléshez körülbelül 2 perc szükséges.

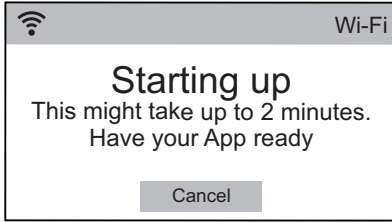

Amikor a vezeték nélküli modul készen áll, egy felugró üzenet jelenik meg, és arról ad tájékoztatást, hogy a hozzáférési pont hozzávetőleg 3 percig nyitott lesz.

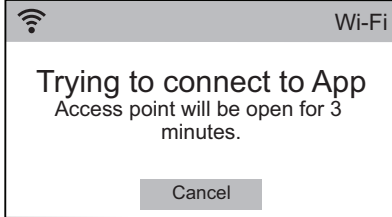

3. Állítsa be a "My AEG" alkalmazást az okos készülékén.
4. Amikor a kapcsolat beállítása elkészült, egy üzenet jelenik meg a készülék kijelzőjén annak megerősítésére, hogy a beállítás sikeresen megtörtént.

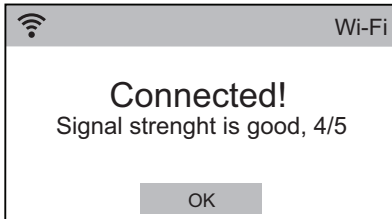

5. Érintse meg az **OK** gombot a készülék beállítás listájához való visszalépéshez.
6. Érintse meg a **Programok** gombot a programlista képernyőre való visszalépéshez.

A vezeték nélküli kapcsolat megszakítása

1. A programlista képernyőn érintse meg a parancsikont a beállítás menübe lépéshez.
2. Érintse meg a **WiFi** sávot, és új menü jelenik meg.
3. Érintse meg a **Kikapcsolás** sávot.

A vezeték nélküli kapcsolat tanúsítványainak eltávolítása

1. A programlista képernyőn érintse meg a parancsikont a beállítás menübe lépéshez.
2. Érintse meg a **WiFi** sávot, és új menü jelenik meg.
3. Érintse meg a **Állítsa vissza a hál.!** sávot.

8.3 Távoli indítás mód

A mosási program távvezérléssel is elindítható vagy leállítható.

Az alkalmazás telepítése és a mosógép vezeték nélküli kapcsolatának felállítása után minden programnál megjelenik a **Távoli indítás mód** kiegészítő funkció a rendelkezésre álló kiegészítő funkciók között.

A távvezérelt indítás bekapcsolása:

1. A programlista képernyőn válassza ki a megfelelő programot.
2. A program áttekintése képernyő megjelenésekor érintse meg a **Több** gombot a kiegészítő funkció listába lépéshez.
3. Érintse meg a **Távoli indítás mód** sávot a bekapcsoláshoz (**BE** állapot). Az alábbi üzenet jelenik meg:

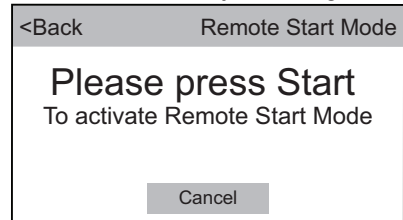

4. Nyomja meg a **Start/Szünet** gombot a **Távoli indítás mód** bekapcsolásához.

A program áttekintése képernyőn a és jelenik meg, és az ajtó reteszeliődik.



Amennyiben azt ajtó nyitva van, a **Távoli indítás mód** kiegészítő funkció ki van kapcsolva.

Amennyiben a ciklust távvezérléssel szünetelteti vagy állítja le, az ajtó zárva marad. Az ajtózár feloldásához álljon a készülék elé, és nyomja meg a **Start/Szünet** gombot. Az ajtózár véletlen feloldásának elkerüléséhez a **Gyerekszár** kiegészítő funkciót lehet bekapcsolni.



FIGYELMEZTETÉS!

Ha a hőmérséklet vagy a dobban lévő víz szintje túl magas, és/vagy a dob még forog, nem nyithatja ki a készülék ajtaját.

8.4 Over-the-air frissítés

Az alkalmazás frissítést javasolhat az új funkciók letöltéséhez.

A frissítés kizárólag az alkalmazáson keresztül tölthető le.

Ha egy program éppen fut, az alkalmazás értesítést küld, hogy a frissítés a program végén fog elkezdődni.

Frissítés közben a készülék kijelzőjén a frissítés futását jelző üzenet látható.

A sikeres frissítésről nem jelenik meg üzenet; a frissítés befejeződése után a készülék ismét használható.

Hiba előfordulásakor a készülék kijelzőjén a sikertelen frissítésre vonatkozó üzenet jelenik meg: a normál használathoz való visszalépéshez nyomja meg bármelyik gombot, vagy fordítsa el a programválasztó gombot.

9. AZ ELSŐ HASZNÁLAT ELŐTT



Üzembe helyezéskor vagy az első használat előtt egy kevés víz jelenléte észlelhető a készülékben. A készülék teljes körű üzemi vizsgálatát végzik el a gyárban annak biztosítására, hogy a vásárlók tökéletesen működő készüléket kapjanak; az észlelt víz ennek a maradványa, és nincs ok az aggodalomra.

1. Ellenőrizze, hogy minden szállítási rögzítőcsavart eltávolított-e a készülékből.

2. Ellenőrizze, hogy rendelkezésre áll-e a tápfeszültség, és nyitva van-e a vízcsap.

3. Töltsön 2 liter vizet a  jelzésű mosószer-adagolóba.

Ez a lépés aktiválja a leeresztő rendszert.

4. Töltsön kis mennyiségű mosószert a  jelzésű mosószer-adagolóba.



5. Állítsa be és ruhák nélkül indítson el egy pamut mosására szolgáló programot a legmagasabb hőmérsékleten, üres dobbal.



Ez minden szennyeződést eltávolít a dobból és az üstből.

10. PROGRAMOK

10.1 Programtáblázat

Program	Program leírása
Mosási programok	
Pamut	Fehér és színes pamut. Normál, erős és enyhe szennyezettség.

Program	Program leírása
Pamut Eco	Fehér és színes pamut. Normál, erős és enyhe szennyezett-ség. Pamut energiatakarékos program. Ez a program 60°C-on 10 kg töltettel az energiatakarékosági címkén szereplő adatok referenciaprogramja az EN 96/60/EC szabvány szerint mérve. Megfelelő mosási eredményekhez és az energiafogyasztás csökkentéséhez válassza ezt a programot. A mosóprogram ideje hosszabb.
Műszál	Műszálás vagy kevertszálás szövetek. Normál szennyezett-ség.
Mosás és szárítás program	
NonStop 3h/3kg	Kevertszálás szövetek (pamut és műszálás darabok). Teljes program 3 kg ruhanemű egy lépésben történő mosásához és szárításához. A program időtartama mindössze 3 óra.
Mosási programok	
Kímélő	Kényes textília, pl. akril, viszkóz és kevertszálás szövetek, melyek kímélő mosást igényelnek. Normál szennyezett-ség.
Selyem	Gépben és kézzel mosható selyem és egyéb kényes ruhanemű. A dob mozgása annyira gyengéd, hogy még a legkényesebb ruhanemű kezelése is lehetséges. A gyűrődés csökkentése érdekében futtasson teljes mosási és szárítási ciklust.
Gyapjú 	Gépben mosható gyapjúhoz, kézzel mosható gyapjúhoz és „kézzel mosható” jelzéssel ellátott egyéb kényes szövetekhez¹⁾
Outdoor ruházat	<p> Ne használjon öblítőszeret, és győződjön meg arról, hogy nincs öblítőszer-maradvány a mosószer-adagolóban.</p> <p>Kivehető polár vagy egyéb termobéléssel rendelkező kültéri ruházat, például munkaruha, sportruha, vízálló és lélegző dzseki vagy szelddzseki.</p> <p> Kombinált mosó és szárító program végrehajtásakor a szárítási fázis vízállóságot helyreállító ciklusként is működik. Győződjön meg arról, hogy a ruhanemű kezelési címkéje engedélyezi-e a gépi szárítást.</p>
Tollkabát	Speciális mosási program egyetlen tollkabáthoz vagy takaróhoz , műszálás töltettel is. Ha a kezelési címke engedélyezi, a ruhanemű megjelenésének és hőszigetelő képességének megőrzéséhez egy teljes mosási és szárítási ciklust futtasson le.

Program	Program leírása
Denim	Speciális program farmer ruhaneműhöz gyengéd mosási fázissal a színek kifakulása és a mosásból eredő kopás minimalizálása érdekében. A még jobb kezelés érdekében csökkentett mennyiségű töltet alkalmazása javasolt.
Sportruházat	Kevert anyagú sportruházat. Enyhén szennyezett vagy fel-frissítendő ruhaneműk.
Gőzölés programok²⁾	
<p>A gőzölés szárított, mosott vagy egyszer viselt ruháknál használható. Ezek a programok csökkentik a gyűrődést és a kellemetlen szagokat, valamint simábbá varázsolják ruhaneműjét.</p> <p>Ne használjon mosószert. Szükség esetén a foltokat mosással vagy helyi folteltávolítóval távolítsa el.</p> <p>A gőzölés programok nem tartalmaznak higiéniai ciklust.</p> <p>Az alábbi típusú ruháknál ne alkalmazza a gőzölés programot:</p> <ul style="list-style-type: none"> • 40 °C-nál alacsonyabb hőmérsékleten mosandó ruhadarabok. • Ruhaneműk, melyek címkéjén nem szerepel, hogy gépben való szárításra alkalmasak. • „Csak vegyileg tisztítható” jelzéssel ellátott ruhadarabok. 	
Gőzölés 	Gőzölő program pamut és műszál anyagokhoz. A ciklus segítségével felfrissítheti és kismíthatja a ruhaneműt. Ne használja ezt a programot 40 °C-nál alacsonyabb hőmérsékleten mosandó ruhadarabokhoz.
Gőz + Kasmír 	Gyapjú és kasmír. Mosás nélküli rövid program legfeljebb 1 kg gépben vagy kézzel mosható gyapjú, illetve kasmír szövet felfrissítéséhez. Kisebb töltetek esetén a program időtartama tovább csökkenthető a Gőzszint kiegészítő funkcióval.
Kiegészítő programok	
Öblítés	Minden ruhaanyaghoz, a kényes ruhaneműk és gyapjú kivételével. Program a ruhanemű öblítéséhez és centrifugálásához. Egyedül az alapértelmezett centrifugálási sebesség használható pamut ruhaneműhöz. Csökkentse a centrifugálási sebességet a töltet típusának megfelelően. Ha szükséges, használja a Extra öblítés kiegészítő funkciót további öblítésekhez. Alacsony sebességen kímélő öblítéseket és egy rövid centrifugálást végez a készülék.
Centrifugálás	Minden ruhaanyaghoz, a kényes ruhaneműk és gyapjú kivételével. Program a ruhanemű centrifugálásához és a víz dobból való leeresztéséhez. Egyedül az alapértelmezett centrifugálási sebesség használható pamut ruhaneműhöz. Csökkentse a centrifugálási sebességet a töltet típusának megfelelően.



Program	Program leírása
Szivattyúzás	Minden ruhaanyaghoz, a kényes ruhaneműk és gyapjú ki-vételével. Program a víz dobból való leeresztéséhez.

1) A ciklus közben a dob kis sebességen forog a kíméletes mosás érdekében. Úgy tűnhet, hogy a dob nem forog, vagy nem megfelelően forog, azonban ez normális jelenség ennél a programnál.

2) Ha szárított ruhán állít be Gőzölés programot, a ciklus végén a ruhanemű nedves maradhat. Jobb a ruhákat kb. 10 percre friss levegőre vinni, hogy elpárologtassa a nedvességet. Amikor a program befejeződött, gyorsan távolítsa el a ruhaneműt a dobból. Ha a gőzölést követően úgy dönt, mégis kivasalja a ruhákat, sokkal kisebb erőfeszítésébe kerül!

Program hőmérséklete, maximális centrifugálási sebesség és maximális töltet

Program	Alapértelmezett hőmérséklet Hőmérséklet-tartomány	Referencia centrifugálási sebesség Centrifugálási sebességtartomány	Maximális töltet
Pamut	40 °C 95 °C - Hideg	1600 ford./perc 1600 ford./perc - 400 ford./perc	10 kg
Pamut Eco	40 °C 60 °C - 40 °C	1600 ford./perc 1600 ford./perc - 400 ford./perc	10 kg
Műszál	40 °C 60 °C - Hideg	1200 ford./perc 1200 ford./perc - 400 ford./perc	4 kg
NonStop 3h/3kg	30 °C 40 °C - 30 °C	1200 ford./perc	3 kg
Kímélő	30 °C 40 °C - Hideg	1200 ford./perc 1200 ford./perc - 400 ford./perc	2 kg
Selyem	30 °C	1000 ford./perc 1000 ford./perc - 400 ford./perc	0.5 kg
Gyapjú/Kézimos. 	40 °C 40 °C - Hideg	1200 ford./perc 1200 ford./perc - 400 ford./perc	1.5 kg
Outdoor ruházat	30 °C 40 °C - Hideg	1200 ford./perc 1200 ford./perc - 400 ford./perc	2 kg
Tollkabát	30 °C 40 °C - Hideg	1200 ford./perc 1200 ford./perc - 400 ford./perc	2 kg

	Időmegtakarítás ¹⁾	Centrifuga sebesség	Öblítés és tartás ²⁾	Csendes	Folteltávolítás ³⁾	Előmosás	Áztatás	Extra öblítés	Plus Steam ³⁾	Soft Plus	Gyűrődésmentesítés	Gőzsint	Száritási idő	Szárazsági fokozat ⁴⁾
Pamut Eco	■	■	■	■	■	■	■	■	■	■	■	■	■	■ ⁵⁾
Műszál	■	■	■	■	■	■	■	■	■	■	■	■	■	■
NonStop 3h/3kg								■						
Kímélő	■	■	■	■				■		■	■		■	
Selyem		■											■	
Gyapjú/ Kézimos. 		■	■										■	
Outdoor ru- házat		■	■					■			■		■	
Tollkabát		■	■					■			■		■	
Denim		■	■	■	■			■	■	■	■		■	■ ⁵⁾
Sportruhá- zat		■	■			■		■			■		■	
Gőzölés 												■		
Gőz + Kas- mír 												■		
Öblítés		■	■					■			■			
Centrifugá- lás		■												
Szivattyúzás														

1) Ha a legrövidebb időtartamot állítja be, azt ajánljuk, hogy csökkentse a töltet méretét. Meg lehet teljesen tölteni a készüléket, de csökkenhet a mosás hatékonysága.

2) Ez a kiegészítő funkció 400 ford./perc értéknél alacsonyabb sebesség esetén nem áll rendelkezésre.

3) Ez a beállítás 40 °C-nál alacsonyabb hőmérséklet esetén nem áll rendelkezésre.

4) Néhány programnál csak a Szekrényszárász kiegészítő funkció áll rendelkezésre.

5) Vasalószárász ennél a programnál nem használható.

10.2 Woolmark Apparel Care - Kék



- A Woolmark vállalat ennek a mosógépnek a gyapjúmosási ciklusát jóváhagyta a „kézzel mosható” jelzésű, gyapjú ruhadarabok gépi mosására, azzal a feltétellel, hogy a

ruhák mosása a mosógép gyártójától származó utasítások szerint történik. Mindig kövesse a ruhanemű kezelési címkéjén szereplő szárítási és egyéb utasítást. M1230

- A Woolmark vállalat ennek a mosógépnek a gyapjúsárítási ciklusát jóváhagyta a „kézzel mosható” jelzésű, gyapjú ruhadarabok gépi szárítására, azzal a feltétellel, hogy a ruhák szárítása a mosógép gyártójától származó utasítások szerint történik. Mindig kövesse a ruhanemű kezelési címkéjén szereplő kezelési és egyéb utasítást. M1399
- A Woolmark szimbólum minőségtanúsító védjegy funkciót tölt be számos országban.

10.3 Automatikus szárítás

Szárazsági fokozat	Textil típusa	Töltet
Extra száraz Törölközőkhöz	Pamut és lenvászón (fürdőköpenyek, törölközők stb.)	max. 6 kg-ig
	Denim (farmer, ellenálló ruházat, például farmer munkaruha)	max. 4 kg-ig
Székrenyszáraz¹⁾ Tárolni kívánt ruhaneműkhöz	Pamut és lenvászón (fürdőköpenyek, törölközők stb.)	max. 6 kg-ig
	Műszálás és kevertszálás szövetek (pulóverek, blúzok, alsóneműk, háztartási vászon és ágynemű)	max. 4 kg-ig
	Kényes szövetek (akril, viszkóz és kényes, kevert szálás szövetek)	max. 2 kg-ig
	Gyapjú (gyapjú pulóverek)	max. 1 kg-ig
	Szabadtéri sportruházat (outdoor szabadtéri ruházat, például munkaruha, sportruha, vízálló és lélegző dzseki vagy szélzseki)	max. 2 kg-ig

Szárazsági fokozat	Textil típusa	Töltet
	Tollkabát (egyetlen tollkabát)	max. 2 kg-ig
	Sportruházat (Kevertszálás sportruházat)	max. 4 kg-ig
	Denim (denim ruhanemű, farmer)	max. 4 kg-ig
	Selyem (selyem ruhanemű és nagyon kényes darabok)	max. 0.5 kg-ig
Vasalószáraz Vasaláshoz alkalmas	Pamut és lenvászon (lepedők, asztalterítők, ingek stb.)	max. 6 kg-ig

1) **Tanácsok a bevizsgáló intézetek számára** Az EN 50229 szabvány szerinti bevizsgálást ELŐSZÖR a maximális névleges tömegű szárítandó töltettel telepakolt készülékkel kell elvégezni (a töltet összetétele az EN 61121 szabványnak megfelelően), ahol a Pamut Eco programhoz AUTOMATIKUS SZEKRÉNYSZÁRAZ programot kell kiválasztani. A MÁSODIK szárítandó töltet részleges töltet legyen, melynél a Pamut Eco programhoz AUTOMATIKUS SZEKRÉNYSZÁRAZ programot kell kiválasztani.

10.4 Idővezérelt szárítás

Szárazsági fokozat	Textil típusa	Töltet (kg)	Centrifugálási sebesség (ford./perc)	Javasolt időtartam (perc)
Extra száraz Törölközőkhöz	Pamut és lenvászon (fürdőköpenyek, törölközők stb.)	6	1600	280 - 300
		4	1600	170 - 190
		2	1600	120 - 130
	Denim (farmer, ellenálló ruházat, például farmer munkaruha)	4	1200	230 - 250
		2	1200	140 - 160
Szekrétyszáraz Tárolni kívánt ruhaneműkhöz	Pamut és lenvászon (fürdőköpenyek, törölközők stb.)	6	1600	270 - 290
		4	1600	160 - 180
		2	1600	110 - 120
	Műszálás és kevertszálás szövetek (pulóverek, blúzok, alsóneműk, háztartási vászon és ágynemű)	4	1200	170 - 190
		2	1200	100 - 120

Szárazsági fokozat	Textil típusa	Töltet (kg)	Centrifugálási sebesség (ford./perc)	Javasolt időtartam (perc)
	Kímélő (akril, viszkóz és kényes, kevert szálás szövetek)	2	1200	140 - 160
		1	1200	70 - 90
	Gyapjú (gyapjú pulóverek)	1	1200	90 - 110
	Szabadtéri sportruházat (outdoor szabadtéri ruházat, például munkaruha, sportruha, vízálló és lélegző dzseki vagy széldzseki)	2	1200	140 - 160
		1	1200	90 - 110
	Tollkabát (egyetlen tollkabát)	2	1200	140 - 160
	Sportruházat (Kevertszálás sportruházat)	4	1200	120 - 140
		2	1200	90 - 110
	Denim (denim ruhanemű, farmer)	4	1200	220 - 240
		2	1200	130 - 150
	Selyem (selyem ruhanemű és nagyon kényes darabok)	0.5	1000	60 - 80
Vasalószáraz Vasaláshoz alkalmas	Pamut és lenvászón (lepedők, asztalterítők, ingek stb.)	6	1600	160 - 180
		4	1600	100 - 120
		2	1600	50 - 60

11. KIEGÉSZÍTŐ FUNKCIÓK

11.1 Bevezetés



Amikor belép a  **Több** menübe, a kijelzőn kizárólag a beállított programhoz rendelkezésre álló kiegészítő funkciók jelennek meg.

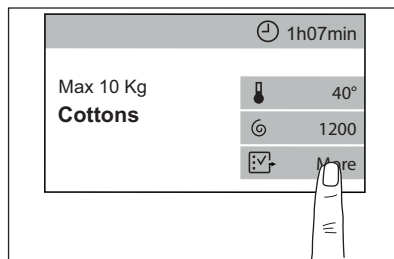



Amikor egy kiegészítő funkció parancsikonja látható a program áttekintése képernyőn, mindössze érintse azt meg, hogy közvetlenül belépjen a hozzá tartozó kiegészítő funkció almenübe.

Egy kiegészítő funkció be-/kikapcsolásához vagy a kiegészítő funkció almenübe lépéshez érintse meg a kiegészítő funkció sávot.

A kiegészítő funkció almenüből való kilépéshez ismét érintse meg a kiegészítő funkció sávot.

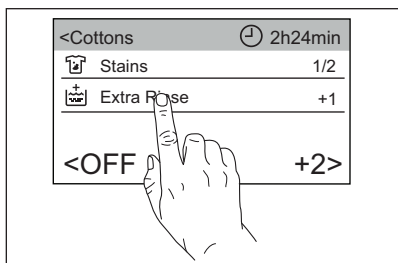

A program áttekintése képernyőre való visszalépéshez érintse meg a program sávot.

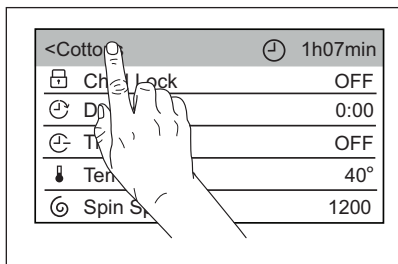

11.2 Gyerekzár

Ezzel a kiegészítő funkcióval megakadályozhatja a gyermekeket abban, hogy véletlen működésbe hozzák a készüléket.

A kiegészítő funkció **bekapcsolása**:

- Érintse meg a **Gyerekzár** sávot; a készülék automatikusan visszatér a program áttekintése képernyőre, és a parancsikon **megjelenik**.

Bekapcsolhatja a kiegészítő funkciót:

- Miután megnyomja a Start/Szünet gombot: a Start/Szünet gomb és az érintőképernyő kikapcsol. A készülék kikapcsolása a Be/Ki gomb segítségével valószínűleg meg.
- Mielőtt megnyomja a Start/Szünet gombot: a készülék nem indítható.



A kiegészítő funkció kiválasztását a készülék kikapcsolás után is tárolja.

A kiegészítő funkció **kikapcsolása**:

- Nyomja le, és körülbelül 3 másodpercig tartsa nyomva a parancsikonot, amíg az **ki nem alszik**.



Amennyiben a parancsikon világít, a kiegészítő funkciót

bekapcsolhatja a parancsikon megérintésével úgy, hogy nem lép az **További** menübe. Olvassa el a „Parancsikonok” c. szakaszt a „Készülék beállítások” fejezetben.

11.3 Késleltetett indítás

Ezzel a kiegészítő funkcióval a program kezdetét megfelelőbb időpontig késleltetheti.

- Érintse meg a **Késleltetett indítás** sávot az almenübe lépéshez.
- Az óra és/vagy perc sávokat gördítse jobbra vagy balra a megfelelő késleltetett indítás beállításához.



A program áttekintése képernyőre való visszalépéskor a visszajelző és a beállított késleltetési idő felváltva jelenik meg a visszajelzővel és a program időtartamával.

A Start/Szünet gomb megérintése után a készülék megkezdja a visszaszámlálást, és az ajtó reteszelődik.

11.4 Időmegtakarítás

Ezzel a kiegészítő funkcióval csökkentheti a program időtartamát (**Ki**=normál időtartamú program).

1. Érintse meg a **Időmegtakarítás** sávot az almenübe lépéshez.
2. Az almenü sávját gördítse jobbra az alábbiak beállításához:
 - **Gyors** kiegészítő funkció (**Közepes**): amennyiben a ruhanemű átlagosan vagy enyhén szennyezett, ajánlatos lehet a mosási program lerövidítése.
 - **Extragyors** kiegészítő funkció (**Max**): kisebb töltet esetén.

A program áttekintése képernyőre való visszalépéskor a  **Gyors** vagy 

Extragyors visszajelző váltja fel a  visszajelzőt, és frissül a program időtartama.

11.5 🌡️ Hőmérséklet

Egy mosási program kiválasztása esetén a készülék automatikusan javasol egy alapértelmezett hőmérsékletet.

1. Érintse meg a **Hőmérséklet** sávot az almenübe lépéshez.
2. Görgessen az almenü sávján a megfelelő hőmérséklet beállításához.
Hideg= Hideg mosás.

A program áttekintése képernyőre való visszalépéskor a beállított hőmérséklet meg jelenik.

11.6 🌀 Centrifuga sebesség

Egy program kiválasztása esetén a készülék automatikusan beállítja a megengedett maximális centrifugálási sebességet.

1. Érintse meg a **Centrifuga sebesség** sávot az almenübe lépéshez.
2. Az almenü sávját gördítse jobbra vagy balra az alábbiakhoz:
 - **Centrifugálási sebesség csökkentése**;



A kijelző csak a beállított programnál elérhető centrifugálási sebességet mutatja.

- vagy **kapcsolja be a Öblítés és tartás kiegészítő funkciót**;
A program áttekintése képernyőre való visszalépéskor a  visszajelző világitani kezd.
A készülék nem ereszt le az utolsó öblítővizet, hogy megóvja a

ruhaneműket a gyűrődéstől. A mosási program leáll, a víz a dobban marad, valamint a végső centrifugálás nem történik meg.

Zárva marad az ajtó.

A dob rendszeres időközönként forgást végez, hogy csökkentse a ruhák gyűrődését. Az ajtó kinyitásához le kell engedni a vizet. Érintse meg a **Start/Szünet** gombot: a készülék centrifugál és leereszt a vizet.

- vagy **kapcsolja be a Csendes kiegészítő funkciót**.

A program áttekintése képernyőre való visszalépéskor a  visszajelző világit.

Minden centrifugálási (közbenső és végső centrifugálási) szakasz elmarad, és a készülék a program végén a dobban tartja a vizet. Ez elősegíti a ruhák gyűrődésének csökkentését.

Mivel a program nagyon csendes, este is használható, amikor az olcsóbb éjszakai áram rendelkezésre áll. Egyes programok esetén az öblítéseket a készülék nagyobb mennyiségű víz felhasználásával végzi.

Zárva marad az ajtó.

A dob rendszeres időközönként forgást végez, hogy csökkentse a ruhák gyűrődését. Az ajtó kinyitásához le kell engedni a vizet. Érintse meg a **Start/Szünet** gombot: a készülék csak szivattyúzást végez.



A készülék körülbelül 18 óra elteltével automatikusan leereszt a vizet.

11.7))) Szárazsági fokozat

A **Szárazsági fokozat** megérintésével módosítható az automatikus szárítási fokozat:

- **Vasalószáraz**: vasalandó ruhanemű.
- **Szekrényszáraz**: tárolandó ruhanemű.
- **Extra száraz**: teljesen megszáritandó ruhanemű.

A program áttekintése képernyőre való visszalépéskor a beállított fokozat megjelenik a  szimbólum

mellett, és a program időtartama frissül.

-  Ez a kiegészítő funkció csak szárítási ciklus beállításakor használható (a **Szárítás** visszajelző világít). A készülék alapértelmezetten a **Szekerényszáraz** fokozatot javasolja, továbbá a szárazsági fokozat módosítása nem lehetséges minden programnál.

11.8 Szárítási idő

Ez a kiegészítő funkció lehetővé teszi a szövetek szárításához legalkalmasabb időtartam beállítását (lásd: „Idővezérelt szárítás” táblázat). A kijelző a beállított értéket mutatja:

1. Érintse meg a **Szárítási idő** sávot az almenübe lépéshez.
2. Az óra és/vagy perc sávokat gördítse jobbra vagy balra a megfelelő szárítási időtartam beállításához.

A program áttekintése képernyőre való visszalépéskor a beállított idő megjelenik a  szimbólum mellett, és a program időtartama frissül.

-  A szárítás legrövidebb időtartama 10 perc.

11.9 Folteltávolítás

1. Érintse meg a **Folteltávolítás** sávot az almenübe lépéshez.
 2. Érintse meg a beállítandó kiegészítő funkció sávját:
- **Folteltávolítás**
Válassza ezt a kiegészítő funkciót az erősen szennyezett vagy foltos ruhanemű folteltávolítóval történő előkezeléséhez.

Töltse a folteltávolítót a  rekeszbe. A folteltávolítót a hatékonyság növelése érdekében a készülék mosószerrel előkeveri és felmelegíti.

-  A kiegészítő funkció növelheti a program időtartamát.

-  E beállítás 40 °C-nál alacsonyabb hőmérséklet esetén nem áll rendelkezésre.

• **Előmosás**

A kiegészítő funkció használatával 30 °C-os előmosási szakaszt adhat a mosási szakasz elé.

A kiegészítő funkció erősen szennyezett ruhanemű, különösen homokkal, porral, szárral és egyéb szilárd részecskével összepiszolt ruhák esetén ajánlott.

-  A kiegészítő funkció növelheti a program időtartamát.

• **Áztatás**

Erősen szennyezett ruhanemű esetén használja ezt a funkciót. Mosás előtt körülbelül fél óráig áztatja 30 °C-on a készülék a ruhákat.

A program áttekintése képernyőre való visszalépéskor a  parancsikon világít.

11.10 Extra öblítés



Ezzel a kiegészítő funkcióval legfeljebb három további öblítést adhat a kiválasztott mosási programhoz.

Mosószerre allergiás és érzékeny bőrű egyének számára igen hasznos.

1. Érintse meg a **Extra öblítés** sávot a kiegészítő funkció almenübe lépéshez.
2. Görgesse a sávot jobbra, hogy további 1, 2 vagy 3 öblítést adjon hozzá (**Ki**= nincs további öblítés).

A program áttekintése képernyőre való visszalépéskor a  parancsikon világít. A pontok a kiválasztott további öblítések számát jelzik.

-  A kiegészítő funkció növeli a program időtartamát.

 Ha a Extra öblítés kiegészítő funkció van beállítva alapértelmezettként, és egy ehhez megfelelő mosási programot választ, az érintőképernyőn  jelenik meg. Ekkor a Extra öblítés kiegészítő funkció beállításával csak egy további öblítés adható a programhoz .

11.11 Plus Steam

Ez a funkció egy gőz szakaszt iktat be, melyet egy rövid gyűrődésmentesítő szakasz követ a mosási program végén.

A gőz szakasz csökkenti a ruhanemű gyűrődését és javítja vasalhatóságát.

Érintse meg a **Plus Steam** sávot a kiegészítő funkció bekapcsolásához (**Be** állapot).

 A kiegészítő funkció növelheti a program időtartamát.

 Kisebb ruhatöltettel jobb eredmény érhető el.

A program áttekintése képernyőre való visszalépéskor a  parancsikon világít.

11.12 Soft Plus

Az öblítőszer eloszlásának és a ruhanemű puhaságának optimalizálása érdekében válassza a Soft Plus kiegészítő funkciót.

Ez az öblítőszer funkció használatokor javasolt.

 A kiegészítő funkció kismértékben növeli a program időtartamát.

Érintse meg a Soft Plus sávot a kiegészítő funkció bekapcsolásához (**Be** állapot).

A program áttekintése képernyőre való visszalépéskor a  parancsikon világít.

11.13 Gyűrődésmentesítés

Amikor ez a kiegészítő funkció be van állítva, a ciklus végén a dob finom mozgásokat végez kb. 30 percig, hogy a ruhadarabok puhák legyenek.

Érintse meg a **Gyűrődésmentesítés** sávot a kiegészítő funkció bekapcsolásához (**Be** állapot).

A program áttekintése képernyőre való visszalépéskor a  parancsikon világít.

11.14 Gőzszint

A kiegészítő funkció segítségével a ruhatöltet méretétől függően módosítható a gőzölési fokozat.

1. Érintse meg a **Gőzszint** sávot az almenübe lépéshez.
2. Görgessen jobbra vagy balra a listán a következő szintek egyikének kiválasztásához:
 - **Minimum**
 - **Közepes**
 - **Maximum**

 Ez csak a **Gőzölés** programhoz használható.

11.15 ☆ Memória

A kiegészítő funkció segítségével a két leggyakrabban használt mosási program menthető.

A kedvenc programok **mentése**:

1. Először a mosási programot, majd a megfelelő kiegészítő funkciókat állítsa be.
2. Érintse meg a **Memória** sávot az almenübe lépéshez.
3. Érintse meg a **1. memória** vagy **2. memória** mezőt a beállított program mentéséhez. Az állapot **Üres** jelzésről **Haszn.** jelzésre változik.

A programlista képernyőre való visszatéréskor a program neve mellett az **M1** vagy **M2** jelzés fog világítani a beállítás után.



Ezután a készülék minden egyes bekapcsolásakor az **M1** és/vagy **M2** program megjelenik a készülék által automatikusan javasolt első öt program között, és közvetlenül választhatja ki ezeket a programlista képernyőről.

🕒 1h07min	
Settings	
Cottons	🌡️ 40°
Cottons	M1 🌀 1200
Cottons Eco	
Synthetics	👉 More

Mentett program **módosítása**:

1. Először a mosási programot, majd a megfelelő kiegészítő funkciókat állítsa be.
2. Érintse meg a **Memória** sávot az almenübe lépéshez.
3. Érintse meg a **Haszn.** állapotú **1. memória** vagy **2. memória** sávot. Egy előugró üzenet megkérdezi, hogy törölni vagy cserélni szeretné-e a mentett programot.
4. Érintse meg a **Újraprog.** sávot.

Mentett program **törlése**:

1. Érintse meg a **Memória** sávot az almenübe lépéshez.

2. Érintse meg a **1. memória** vagy **2. memória** sávot. Egy előugró üzenet megkérdezi, hogy törölni vagy cserélni szeretné-e a mentett programot.
3. Érintse meg a **Üres** sávot. Az **M1** vagy **M2** eltűnik a programlista képernyőről.

11.16 📶 Távoli indítás mód



A távvezérelt indítás az alkalmazás letöltése és telepítése, valamint a készülék vezeték nélküli kapcsolatának felállítása után áll rendelkezésre. Olvassa el a „WiFi kapcsolat beállítása” c. fejezetet.

A kiegészítő funkció segítségével a mosási program távirányítással indítható el.

Érintse meg a **Távoli indítás mód** sávot a bekapcsolásához.

A program áttekintése képernyőre való visszalépéskor a 📶 parancsikon világít, és az ajtó reteszeldődik.



Amennyiben a **Távoli indítás mód** be van kapcsolva, a Készenlét funkció **nem kapcsolja ki** a készüléket.

12. NAPI HASZNÁLAT - KIZÁRÓLAG MOSÁS



FIGYELMEZTETÉS!

Lásd a „Biztonság” című fejezetet.

12.1 Súlyérzékelő használata



A súlyérzékelő helyes működéséhez a dobznak üresnek kell lenni a készülék bekapcsolásakor. A programot a ruhadarabok dobba helyezése **ELŐTT** állítsa be.

12.2 A készülék bekapcsolása előtt

1. Ügyeljen arra, hogy a villásdugó be legyen dugva a hálózati aljzatba.
2. Ellenőrizze, hogy nyitva van-e a vízcsap.

12.3 A készülék elindítása

A készülék bekapcsolásához nyomja meg a **Be/Ki** gombot.

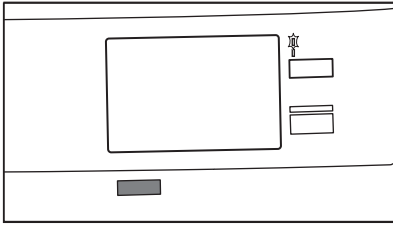

Egy rövid hangjelzés hallható (ha be van kapcsolva). Megjelenik a **Mosás** visszajelző.

A **Start/Szünet** gomb LED visszajelzője villog.

12.4 Készenlét funkció

A Készenlét kiegészítő funkció az energiafogyasztás csökkentésére automatikusan kikapcsolja a készüléket, ha:

- A készüléket 5 percig nem használja, mielőtt megnyomja a **Start/Szünet** gombot, hogy bekapcsolja a készüléket.
A készülék ismételt bekapcsolásához nyomja meg a **Be/Ki** gombot.
- A mosási program befejezése után 5 perccel.
A készülék ismételt bekapcsolásához nyomja meg a **Be/Ki** gombot.
A kijelzőn a legutóljára beállított program befejezési ideje látható. Forgassa el a programválasztó gombot egy új program beállításához.

i Ha olyan programot vagy kiegészítő funkciót állít be, melynek végén a víz a dobban marad, a Készenlét funkció **nem kapcsolja ki** a készüléket arra való emlékeztetőként, hogy el kell végezni a szivattyúzást.

i Amennyiben a **Távoli indítás mód** be van kapcsolva, a Készenlét funkció **nem kapcsolja ki** a készüléket.

12.5 Program kiválasztása

1. Fordítsa el a programkapcsolót a kívánt program beállításához.

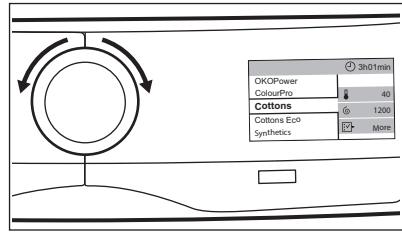

Másik lehetőségként érintse meg a program nevét a program áttekintése ablakban a programlista ablakhoz való visszatéréshez, majd görgessen fel vagy le a programlistában a megfelelő program kiválasztásához.

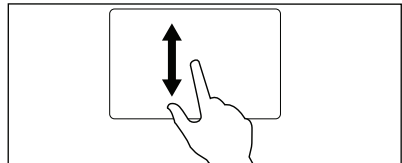

A felső sáv azt jelzi, hogy csak mosási fázis lesz végrehajtva.

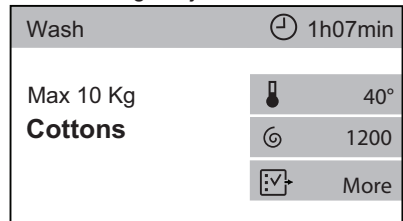

2. Néhány másodperc elteltével a kijelzőn megjelenik a program áttekintése képernyő, ahonnan leolvasható a maximális töltet, az alapértelmezett hőmérséklet, a maximális centrifugálási sebesség és a program időtartama.
3. A víz hőmérsékletének módosításához érintse meg a **Hőmérséklet** sávot.
4. A **Centrifuga sebesség** sáv megérintésével módosíthatja a centrifugálási sebességet, illetve beállíthatja a **Öblítés és tartás** vagy **Csendes** kiegészítő funkciót.
5. A **Több** megérintésével beléphet a rendelkezésre álló további kiegészítő funkciók menübe, és azokból egyet vagy többet beállíthat.

Ezután a beállított kiegészítő funkciók parancsikonjai megjelennek a program áttekintése képernyőn.

i Helytelen kiválasztás esetén a **Ez a beállítás nem elérhető** üzenet jelenik meg.

12.6 A mosandó holmi behelyezése

1. Nyissa ki a készülék ajtaját. A súlyautomatika ablak jelenik meg.

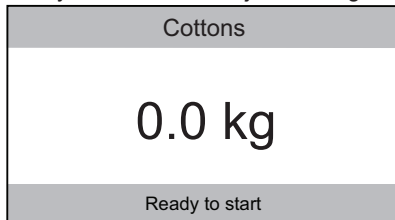

2. Rázza meg a ruhadarabokat, mielőtt a dobba helyezi őket.
3. Helyezze a mosandó darabokat egyenként a dobba.

0,5 kg-os lépésekben módosul a ruhák súlyának kijelzése, valamint ennek megfelelően a program időtartama is frissül, amikor visszatér a program áttekintése képernyőre.

i Ha a maximális töltetnél több ruhát tesz a dobba, akkor a kijelzőn a javasolt töltetet meghaladó súlyra figyelmeztető üzenet jelenik meg.

A ruhákat ennek ellenére kimoshatja, de az energia- és vízfogyasztás megnövekszik.

A legkedvezőbb fogyasztás és teljesítmény eléréséhez néhány ruhadarab eltávolításával szüntesse meg a túlsúlyt.

Csak olyan programok esetében jelenik meg a túlterhelés jelzés, melyeknél a készülék maximális tölteténél kisebb a maximális töltet értéke.

4. Zárja be az ajtót. Győződjön meg arról, hogy az ajtó és a vízzáró szigetelés közé nem szorult-e be ruha. Ellenkező esetben mosás közben víz szivároghat ki, vagy tönkremehet a ruha.

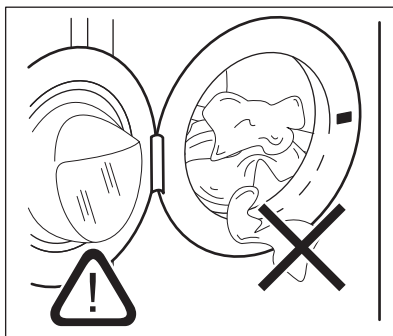

5. Amennyiben már beállította a **1. típusú mosószer** vagy **2. típusú mosószer** funkciót a használandó típusú mosószer javasolt átlagos adagolási mennyiségével, akkor a készülék javaslatot fog tenni a betöltendő mosószermennyiségre.

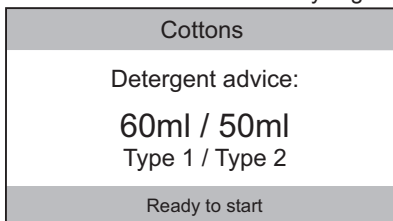



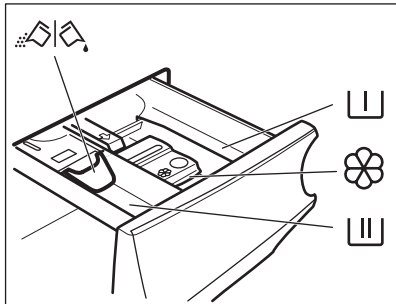

Lásd a „Mosószeradagolás” szakaszt a „Készülék beállítások” fejezetben.

i Amennyiben az ajtó becsukása után módosítja a mosási programot, akkor a kijelzőn a javasolt töltetet meghaladó súlyra figyelmeztető üzenet jelenhet meg az új programnál: nyissa ki az ajtót, és vegyen ki néhány ruhadarabot.

12.7 A mosószer és az adalékok betöltése



-  Rekesz az előmosás és az áztatóprogram mosószere, valamint a folteltávolító számára.
-  Mosási szakasz mosószere-adagolója.
-  Rekesz a folyékony adalékok (öblítőszer, keményítő) számára.
- MAX** A folyékony adalékok maximális szintje.
-  A por állagú vagy folyékony mosószere kiválasztására szolgáló terelőlap.

 Mindig kövesse a mosószerek csomagolásán található utasításokat, azonban javasoljuk, hogy ne lépje túl a jelzett maximális szintet (**MAX**). Ez a mennyiség garantálja a legjobb mosási eredményt.

 Amennyiben szükséges, a mosási szakasz után távolítsa el a mosószere maradványokat a mosószere-adagolóból.

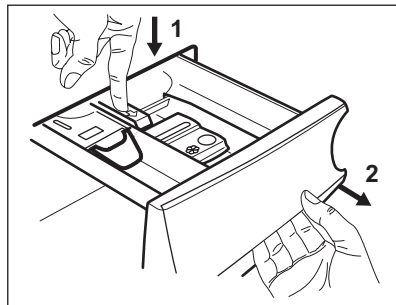

3. Por állagú mosószere használatához hajtsa fel a terelőlapot.

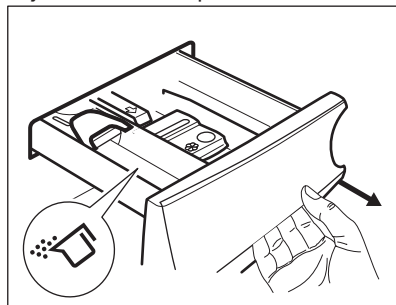

4. Folyékony állagú mosószere használatához hajtsa le a terelőlapot.

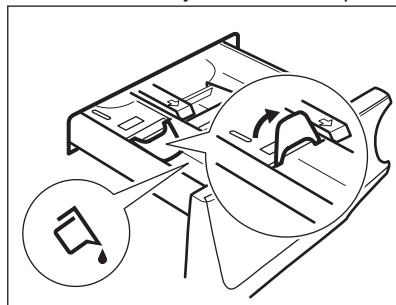

12.8 A terelőlap helyzetének az ellenőrzése

1. Üközésig húzza ki a mosószere-adagolót.
2. Az adagoló kivételéhez nyomja lefelé a kart.

**Amikor LE helyzetben van a terelőlap:**

- Ne használjon kocsonyás állagú vagy sűrű folyékony mosószereket.
 - Ne töltsön be a terelőlapon jelzett maximumnál több folyékony mosószert.
 - Ne állítson be előmosási szakaszt.
 - Ne állítsa be a késleltetett indítás funkciót.
5. Mérje ki a mosó- és az öblítőszert.
6. Gondosan zárja be a mosószer-adagolót.

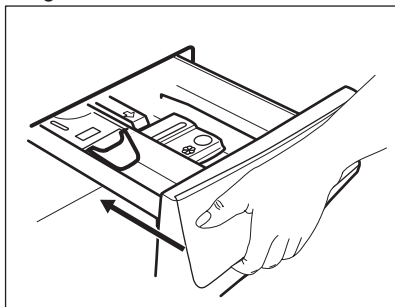

Ellenőrizze, hogy a terelőlap nem akadályozza-e a fiók bezárását.

12.9 A program indítása

1. A program elindításához érintse meg a **Start/Szünet** gombot.

A hozzá tartozó LED villogása megszűnik, és folyamatosan világítani kezd.

Az ajtó zárva van.

Az éppen futó programot ismertető ablak felugrik, és az alábbiakat jeleníti meg:

- A program neve.
- A program befejezéséig hátralévő idő.
- A folyamatjelző sáv.
- A ProSense szakasz, majd ezt követően az éppen futó programszakasz.
- A visszajelző. Amikor világít, lehetőség van a ciklus leállítására és ruhák hozzáadására.

- Az ajtó zárva visszajelző, amikor a visszajelző kialszik.
- A ciklus végének becsült időpontja.
- A parancsikon.

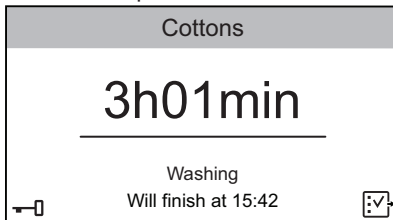

A leeresztő szivattyú egy rövid időre bekapcsolhat, mielőtt a készülék vizet tölt be.

2. Amennyiben szükséges, a gombot megérintve lépjen a kiegészítő funkció listába, majd kapcsolja be a **Gyerekszár** kiegészítő funkciót. Lásd a „Kiegészítő funkciók” fejezet „Gyerekszár” szakaszát.

A parancsikon megjelenik. Tartsa a gombot lenyomva körülbelül 3 másodpercig a **Gyerekszár** funkció kikapcsolásához.

Egy program késleltetett indítással való indítása

1. A program elindításához érintse meg a **Start/Szünet** gombot.

A hozzá tartozó LED villogása megszűnik, és folyamatosan világítani kezd.

Az ajtó zárva van.

A készülék megkezdi a visszaszámlálást, és az ajtó reteszelődik.

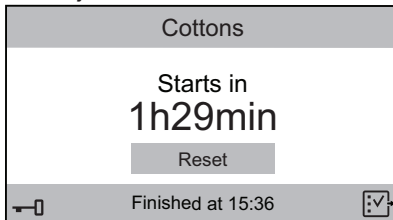

2. A késleltetett indítás törléséhez érintse meg a **Nullázás**, majd a **Start/Szünet** gombot, vagy várja

meg a visszaszámlálás befejeződését.

A program a szokásos módon elindul.

 A ProSense érzékelés a visszaszámlálás végén kezdődik.

 A ciklus alatt a kijelző tájékoztatást nyújt az egyes futó programokról (pl. mosás, öblítés stb.).

12.10 A ProSense töltetérzékelés

A **Start/Szünet** gomb megérintése után:

1. A ProSense funkció megkezdí a töltetérzékelést, hogy kiszámítsa a program valós időtartamát. A kijelzőn a következő üzenet látható: **Program szabályozása aktuális töltethez.** A készülék a behelyezett ruhanemű függvényében automatikusan beállítja a program időtartamát, hogy a lehető legrövidebb idő alatt tökéletes mosási eredményt biztosít. Nöhet vagy csökkenhet a program időtartama.
2. Hozzávetőleg 20 perc elteltével a kijelzőn az új program időtartama, a program befejezésének számított időpontja és a futó ciklusra vonatkozó tájékoztatás jelenik meg.

 A ProSense töltetérzékelés kizárólag teljes mosási programoknál fut le.

12.11 A program megszakítása és a kiegészítő funkciók módosítása

Ha a program működik, csak néhány kiegészítő funkció módosítására van lehetőség:

1. Érintse meg a **Start/Szünet** gombot. A megfelelő LED villogni kezd.
2. Érintse meg a  gombot a kiegészítő funkciók módosításához. A kiegészítő funkció listában csak a rendelkezésre álló kiegészítő funkciók lesznek aktívak.
3. Érintse meg ismét a **Start/Szünet** gombot.

A mosási program folytatódik, és a program időtartama módosulhat.



12.12 Folyamatban levő program törlése

1. A program törléséhez és a készülék kikapcsolásához nyomja meg a **Be/Ki** gombot.
2. A készülék ismételt bekapcsolásához nyomja meg a **Be/Ki** gombot. Most új mosási programot állíthat be.

 Amennyiben a ProSense szakasz már lefutott, és a vízbetöltés már elkezdődött, az új program a **ProSense szakasz megismétlése nélkül** indul el. A készülék a víz és a mosószert nem ereszt le a pazarlás elkerülése érdekében.

12.13 Az ajtó kinyitása

 Ha a hőmérséklet vagy a dobban lévő víz szintje túl magas, és/vagy a dob még forog, nem nyithatja ki a készülék ajtaját.

 Amennyiben a  világít: a víz hőmérséklete és szintje nem magas, így kinyithatja a készülék ajtaját, és további ruhákat pakolhat a dobba.

A program vagy a késleltetett indítás működése közben a készülék ajtaja zárva van.

1. Érintse meg a **Start/Szünet** gombot. A hozzá tartozó ajtózárr visszajelző kialszik a kijelzőn.
2. Nyissa ki a készülék ajtaját. Ha szükséges, helyezzen be vagy vegyen ki ruhaneműt a készülékből.
3. Csukja be az ajtót, majd érintse meg a **Start/Szünet** gombot.

Folytatódik a program vagy a késleltetett indítás végrehajtása.

12.14 Miután a program véget ért

Amikor a program befejeződött, a készülék automatikusan leáll. A hangjelzések hallhatóak (ha engedélyezve vannak).

A kijelző jelzi, hogy a ciklus befejeződött, és megjelenik a **0h00min** üzenet.

A **Start/Szünet** gomb jelzőfénye kialszik.

Az ajtózár kiold, és kialszik a  visszajelző.

1. A készülék kikapcsolásához nyomja meg a **Be/Ki** gombot.

A program lejártá után öt perccel az energiatakarékos funkció automatikusan kikapcsolja a készüléket.

 Amikor ismét bekapcsolja a készüléket, akkor a kijelzőn az utoljára beállított program kijelzése látható. Forgassa el a programkapcsolót egy új program beállításához.

2. Szedje ki a ruhaneműt a dobból.
3. Ellenőrizze, hogy a dob üres-e.
4. Hagyja egy ideig nyitva az ajtót és a mosószer-adagoló rekeszt, hogy elkerülje a penész vagy kellemetlen szagok keletkezését.
5. Zárja el a vízcsapot.



12.15 Vízleeresztés a ciklus vége után

Ha olyan programot vagy kiegészítő funkciót választott, amely nem üríti ki az

utolsó öblítés vizét a dobból, a program befejeződik, azonban:

- A kijelzőn **0 min** látható, és a **Start/Szünet** gomb villogni kezd.
- A dob továbbra is rendszeresen forog, hogy megakadályozza a ruhák gyűrődését.
- A  visszajelző továbbra is világít, és az ajtó zárva marad.
- Az ajtó kinyitásához le kell a vizet engednie:

1. Érintse meg a **Start/Szünet** gombot:

- Amennyiben  van beállítva, a készülék leereszti a vizet és centrifugál.
- Amennyiben  van beállítva, a készülék csak leereszti a vizet.

2. Szükség esetén módosítsa a készülék által javasolt centrifugálási sebességet: érintse meg a **Start/Szünet** gombot a program szüneteltetéséhez; érintse meg a  gombot, majd a **Centrifuga sebesség** sávot.

3. A program befejezése után kialszik az ajtó zárva  visszajelző, és kinyithatja az ajtót.

4. A készülék kikapcsolásához nyomja meg a **Be/Ki** gombot néhány másodpercig.

 A készülék minden esetben körülbelül 18 óra elteltével automatikusan leereszti a vizet.

13. NAPI HASZNÁLAT – MOSÁS ÉS SZÁRÍTÁS



FIGYELMEZTETÉS!

Lásd a „Biztonság” című fejezetet.



A készülék automatikus mosó-szárító programokkal rendelkezik.

13.1 Teljes programok - Mosás és szárítás





Nem minden program kombinálható a szárítás funkcióval. A **NonStop 3h/3kg** egy teljes mosó-szárító program.

A „non-stop program” beállításával ruháit kimoshatja és száríthatja. A következők szerint járjon el:

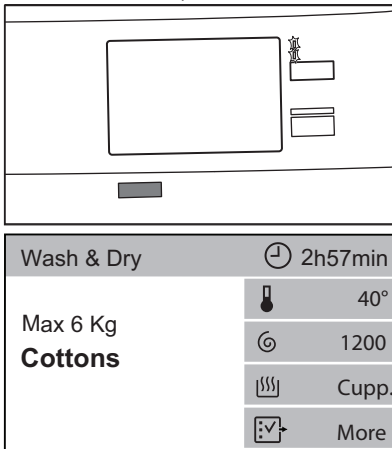
1. A készülék bekapcsolásához nyomja meg a **Be/Ki** gombot néhány másodpercig.
2. Fordítsa a programválasztó gombot a mosási programra. A kijelzőn az alapértelmezett hőmérséklet, a centrifugálási fordulatszám és a mosási fázishoz ajánlott legnagyobb töltet jelenik meg.
3. Amennyiben a szárítási funkciót is szeretné bekapcsolni, érintse meg egyszer a **Mode - Üzemmód** gombot. A **Mosás** és **Szárítás** visszajelzők világítani kezdenek. A  és a **Székrl+** visszajelző megjelenik a kijelzőn. A kijelzőn megjelenik a mosó- és a szárítóprogram javasolt maximális töltetmérete is (pl. 6 kg a pamut ruhaneműhöz).



 Nagy mennyiségű ruhatöltet szárításakor ügyeljen arra, hogy a ruhadarabok ne legyenek felcsavarva, és egyenletesen legyenek elosztva a dobben.

 A szárítási ciklus kezdetén (3 - 5 percig) kissé erősebb zaj hallható. Ez a kompresszor miatt van, és normális jelenség kompresszorral működő berendezéseknél, például hűtőgépeknél, fagyasztóknál stb.

4. Érintse meg a  **Székrl+** gombot a **Szárászági fokozat** menübe lépéshez.

13.2 Mosás és szárítás - Automatikus fokozatok

1. A **Szárászági fokozat** menübe lépés után a szárítási fokozat módosításához görgesse el balra vagy jobbra az almenü sávot. Az alábbi szintek egyike állítható be, ha megfelel a programhoz:
 - a. **Vasalószáráz:** pamut darabok;
 - b. **Székrlényszáráz:** pamut és műszálás darabok;
 - c. **Extra száráz:** pamut darabok.

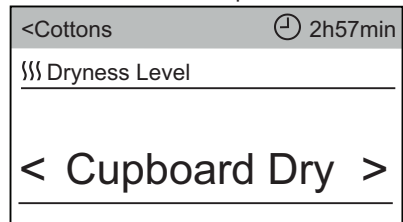

2. Érintse meg a  **Szárászági fokozat** sávot, majd a felső sávot a program áttekintése képernyőre való visszalépéshez. A kijelzőn megjelenik a kiválasztott fokozat (pl.: Extra száráz) és a program frissített időtartama.

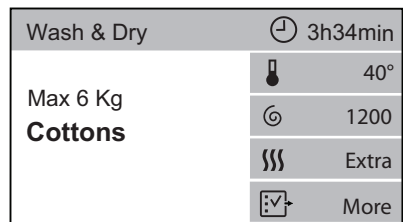

A kijelző a mosási és szárítási ciklust is magában foglaló, kiszámított időtartamot jeleníti meg.







 A megfelelő hatékonyságú, kevesebb energiát fogyasztó és rövidebb időtartamú szárítás elérése érdekében a készülék nem engedi, hogy túl alacsony centrifugálási fordulatszámot válasszon a mosandó és szárítandó ruhadarabokhoz.

3. Szükség esetén módosítsa a centrifugálási sebességet, a vízhőmérsékletet, és állítsa be a rendelkezésre állóak közül a kívánt kiegészítő funkciókat.
4. Egyenként pakolja be a ruhadarabokat.
5. Tegye a mosószert és az adalékokat a megfelelő rekeszbe.
6. A program elindításához érintse meg a Start/Szünet gombot. Az ajtózár bekapcsol. A ProSense töltetérzékelés megkezdődik. A program alatt a kijelző tájékoztatást nyújt az egyes fázisokról.



13.3 Mosás és idővezérelt szárítás

1. A **Szárazsági fokozat** menübe lépés után a bezáráshoz érintse meg a  **Szárazsági fokozat** sávot.

A kiegészítő funkciók listája megjelenik.



<Cottons		2h14min
	Spin Speed	1200
	Dryness Level	OFF
	Time Dry	0:10
	Stains	OFF
	Extra Rinse	OFF

2. Érintse meg a  **Szárítási idő** sávot.





<Cottons		2h14min
	Time Dry	0:10
0 h 1>		
<0	10min	20>

Az idővezérelt szárítás legrövidebb időtartama 10 perc.

3. Az óra és/vagy perc sávokat gördítse jobbra vagy balra a megfelelő idővezérelt szárítás beállításához.

<Cottons		3h34min
	Time Dry	1:30
<0	1 h	2>
<20	30min	40>

4. Érintse meg a  **Szárítási idő** sávot, majd a felső sávot a program áttekintése képernyőre való visszalépéshez. A kijelzőn megjelenik az idővezérelt szárítás és a program frissített időtartama.

Wash & Dry		3h34min
Max 6 Kg		40°
Cottons		1200
		1h30m
		More

5. Szükség esetén módosítsa a centrifugálási sebességet és a vízhőmérsékletet, majd állítsa be a megfelelő kiegészítő funkciókat a rendelkezésre állóak közül.
6. Egyenként pakolja be a ruhadarabokat.
7. Tegye a mosószert és az adalékokat a megfelelő rekeszbe.
8. A program elindításához érintse meg a Start/Szünet gombot. Az ajtózár bekapcsol. A ProSense töltetérzékelés megkezdődik. A program alatt a kijelző tájékoztatást nyújt az egyes fázisokról.

13.4 Miután a szárítóprogram véget ért

- A készülék automatikusan leáll.
- A hangjelzések hallhatóak, ha engedélyezve vannak.
- A kijelző jelzi, hogy a ciklus befejeződött, és megjelenik a **0h00min** üzenet.
- Kialszik a Start/Szünet gomb visszajelzője. Az ajtózár kiold, és kialszik a  visszajelző.
- A készülék kikapcsolásához nyomja meg a Be/Ki gombot néhány másodpercig.

i A program lejártá után néhány perccel az energiatakarékos funkció automatikusan kikapcsolja a készüléket.

1. Szedje ki a ruhaneműt a doból.
2. Ellenőrizze, hogy a dob üres-e.

i A szárítási fázis után tisztítsa meg a dobot, a tömitést és az ajtó belsejét egy nedves ruhával. **A Tisztítsa meg az 1. HP-szűrőt!** üzenet megjelenik a kijelzőn emlékeztetésül, hogy tisztítsa meg a légszűrőt (olvassa el „A légszűrők tisztítása” c. szakaszt az „Ápolás és tisztítás” fejezetben).

14. NAPI HASZNÁLAT – CSAK SZÁRÍTÁS



FIGYELMEZTETÉS!

Lásd a „Biztonság” című fejezetet.



A készülék automatikus mosó-szárító programokkal rendelkezik.

14.1 Előkészületek szárításhoz

1. A készülék bekapcsolásához nyomja meg a Be/Ki gombot néhány másodpercig.



Kizárólag szárítást végző programnál a kijelzőn nem jelenik meg a betöltött ruhanemű tömege, valamint a ProSense töltetérzékelés inaktív.

2. Egyenként pakolja be a ruhadarabokat.
3. Fordítsa a programkapcsolót a szárítandó ruhadaraboknak megfelelő programra.
4. A mosás kikapcsolásához és kizárólag szárítás elvégzéséhez érintse meg kétszer a Mode - Üzem mód gombot. Csak a Szárítás visszajelző világít. A  és a **Szék+** visszajelző megjelenik a kijelzőn. A kijelzőn a maximális javasolt töltet értéke is látható.

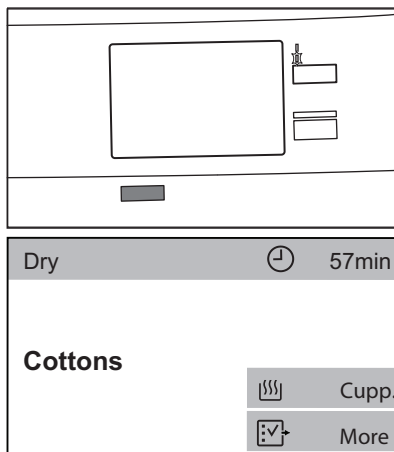

5. Érintse meg a  **Szék+** gombot a **Szárászági fokozat** menübe lépéshez.



Nagy mennyiségű ruhanemű szárításakor a jó szárítási eredmény elérése érdekében ügyeljen arra, hogy a ruhanemű ne legyen összehajtvva, és egyenletesen legyen a dobban elosztva.

14.2 Szárítás - Automatikus szárászági fokozatok szerint

1. A **Szárászági fokozat** menübe lépés után a szárítási fokozat módosításához görgesse el balra vagy jobbra az almenü sávot. Az

alábbi szintek egyike állítható be, ha megfelel a programhoz:

- a. **Vasalószáraz:** pamut darabok;
 - b. **Szokrényszáraz:** pamut és műszálás darabok;
 - c. **Extra száraz:** pamut darabok.
2. Érintse meg a  **Szárazsági fokozat** sávot, majd a felső sávot a program áttekintése képernyőre való visszalépéshez. A kijelzőn megjelenik a kiválasztott fokozat (pl.: Extra száraz) és a program frissített időtartama.



Az időtartam értéke a kijelzőn ennek megfelelően frissül.

3. A program elindításához érintse meg a Start/Szünet gombot. Az ajtózár bekapcsol. A program alatt a kijelző tájékoztatást nyújt az egyes fázisokról.



14.3 Mosás és idővezérelt szárítás

1. A **Szárazsági fokozat** menübe lépés után a bezáráshoz érintse meg a  **Szárazsági fokozat** sávot.

A kiegészítő funkciók listája megjelenik.



<Cottons	 2h14min
 Spin Speed	1200
 Dryness Level	OFF
 Time Dry	0:10
 Stains	OFF
 Extra Rinse	OFF

2. Érintse meg a  **Szárítási idő** sávot.

<Cottons	 2h14min
 Time Dry	0:10
0 h 1>	
<0	10min 20>

Az idővezérelt szárítás legrövidebb időtartama 10 perc.

3. Az óra és/vagy perc sávokat gördítse jobbra vagy balra a megfelelő idővezérelt szárítás beállításához.

<Cottons	 3h34min
 Time Dry	1:30
<0	1 h 2>
<20	30min 40>

4. Érintse meg a  **Szárítási idő** sávot, majd a felső sávot a program áttekintése képernyőre való visszalépéshez. A kijelzőn megjelenik az idővezérelt szárítás és a program frissített időtartama.
5. A program elindításához érintse meg a Start/Szünet gombot. Az ajtózár bekapcsol. A program alatt a kijelző tájékoztatást nyújt az egyes fázisokról.

14.4 Miután a szárítóprogram véget ért

- A készülék automatikusan leáll.
- A hangjelzések hallhatóak, ha engedélyezve vannak.
- A kijelző jelzi, hogy a ciklus befejeződött, és megjelenik a **0h00min** üzenet.
- Kialszik a Start/Szünet gomb visszajelzője. Az ajtózár kiold, és kialszik a  visszajelző.
- A készülék kikapcsolásához nyomja meg a Be/Ki gombot néhány másodpercig.

 A program lejártá után néhány perccel az energiatakarékos funkció automatikusan kikapcsolja a készüléket.

1. Szedje ki a ruhaneműt a dobból.
2. Ellenőrizze, hogy a dob üres-e.



A szárítási fázis után tisztítsa meg a dobot, a tömítést és az ajtó belsejét egy nedves ruhával.

A **Tisztítsa meg az 1. HP-szűrőt!** üzenet megjelenik a kijelzőn emlékeztetésül, hogy tisztítsa meg a légszűrőt (olvassa el „A légszűrők tisztítása” c. szakaszt az „Ápolás és tisztítás” fejezetben).

15. KÉSZÜLÉK BEÁLLÍTÁSOK

15.1 Bevezetés

1. A program áttekintés képernyőjén érintse meg a képernyőt a programlista képernyőhöz való visszatéréshez.
2. Görgessen fel vagy le a listán a **Készülék beállítások** megkereséséhez.

Spin	
Machine Clean	
Settings	
OKOPower	
ColourPro	

3. Érintse meg a parancsikont a beállítás menübe lépéshez.
4. Görgessen fel vagy le a beállítás listán a módosítandó beállítás megkereséséhez.

15.2 ⌚ Óra beállítása

A visszaszámlálási idő beállítása:

1. Érintse meg a **Óra beállítása** sávot az almenübe lépéshez.
2. A pontos idő beállításához görgesse el jobbra vagy balra a perc és óra sávokat.

<Programmes		Info
	Set Clock	01h00min
< 24	01 ^h	02 >
< 59	00 ^{min}	01 >

3. Érintse meg a **Óra beállítása** sávot a készülék beállítás listájához való visszatéréshez, vagy érintse meg a **Programok** sávot a program áttekintése képernyőre való visszalépéshez.

15.3 🇬🇧 Nyelv beállítása

A nyelv módosítása:

1. Érintse meg a **Nyelv** sávot.
2. Görgessen fel vagy le a megfelelő nyelv kiválasztásához, majd nyomja meg és tartsa nyomva a sávot.

<Back	Language
Svenska	SV
Deutch	DE
English	EN
Italiano	IT
Francais	FR

3. A képernyő automatikusan visszatér a beállítás listához. Érintse meg a **Programok** sávot a program áttekintése képernyőre való visszalépéshez.

15.4 Kijelző fényerő

A kijelző fényerejét 5 fokozatban lehet állítani.

A kijelző fényerejének beállítása:

1. Érintse meg a **Kijelző fényerő** sávot.
2. A fényerő sávot gördítse jobbra vagy balra a megfelelő szint kiválasztásához.

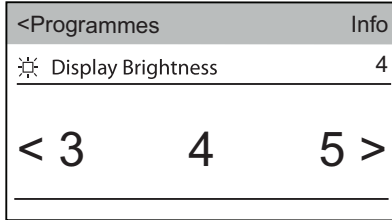

3. Érintse meg a **Kijelző fényerő** sávot a készülék beállítás listájához való visszatéréshez, vagy érintse meg a **Programok** sávot a program áttekintése képernyőre való visszalépéshez.

15.5 Ciklusvég hangjelzés

A ciklusok végén hangjelzés hallható.

A hangjelzés **kikapcsolása** vagy időtartamának **módosítása**:

1. Érintse meg a **Ciklusvég hangjelzés** sávot.
2. A sávot gördítse jobbra vagy balra a megfelelő beállítás kiválasztásához:
 - **Ki**
 - **Rövid**
 - **Közepes**
 - **Hosszú**
3. Érintse meg a **Ciklusvég hangjelzés**, majd a **Programok** sávot a program áttekintése képernyőre való visszalépéshez.

Amennyiben a Ciklusvég hangjelzés be van kapcsolva, a képernyőn a 

(hangjelzés be) vagy a  (hangjelzés ki) parancsikon jelenik meg. Lásd a jelen fejezet „Parancsikonok” szakaszát.



15.6 Extra öblítés alapért.

A kiegészítő funkció mindig két további öblítést eredményez a készülék

bekapcsolásakor és egy megfelelő program beállításakor.

A kiegészítő funkció **be- és kikapcsolása**:

1. Érintse meg a **Extra öblítés alapért.** sávot (**Be** állapot).
2. Érintse meg a **Programok** sávot a program áttekintése képernyőre való visszalépéshez.

Ha a **Extra öblítés alapért.** funkció be van kapcsolva, a képernyőn  látható, valamint a Extra öblítés kiegészítő funkció beállításával egyetlen további öblítés adható a programhoz .

Ha a **Extra öblítés alapért.** be van kapcsolva, a képernyőn a  parancsikon is megjelenik. Lásd a jelen fejezet „Parancsikonok” szakaszát.

15.7 Soft Plus

Az öblítőszer eloszlásának és a ruhanemű puhaságának optimalizálása érdekében válassza a **Soft Plus** kiegészítő funkció. A **Soft Plus** kiegészítő funkció folyamatosan bekapcsolva marad.

Ez az öblítőszer funkció használatokor javasolt.



A kiegészítő funkció kismértékben növeli a program időtartamát.

A kiegészítő funkció **be- és kikapcsolása**:

1. Érintse meg a **Soft Plus** sávot (**Be** állapot).
2. Érintse meg a **Programok** sávot a program áttekintése képernyőre való visszalépéshez.

Ha a **Soft Plus** kiegészítő funkció be van kapcsolva, a  parancsikon megjelenik, amikor beállít egy megfelelő programot.

15.8 Mosószeradagolás

A beállítás segítségével a mosószer csomagolásán javasolt átlagos adagolási mennyiséget lehet menteni, így a készülék a továbbiakban a ciklusokhoz

szükséges mosószermennyiségre javaslatot fog tenni.

Kétfajta mosószer beállítása lehetséges: pl.: a **1. típusú mosószer** helyen megadott érték mosóporra utal, míg a **2. típusú mosószer** helyen megadott érték folyékony mosószert jelent.

1. Érintse meg a Mosószeradagolás sávot.
2. Érintse meg a **1. típusú mosószer** vagy **2. típusú mosószer** sávot.

Info	
 Detergent Dosing	OFF
Detergent Type 1	
Detergent Type 2	

3. Gördítse a sávot jobbra vagy balra a mosószer csomagolásán javasolt átlagos mosószermennyiség ml mértékegységben történő beállításához.

Info		
 Detergent Type 1	OFF	
<40	50 ml	60>

4. Érintse meg a **Mosószeradagolás** sávot a készülék beállítás listájához való visszatéréshez, vagy érintse meg a **Programok** sávot a program áttekintése képernyőre való visszalépéshez.

15.9 Szolgáltatások

Ez a terület a márkaszerviz számára van fenntartva.



Back	Services
Reserved for service	
0	1
2	3
4	5
6	7
8	9
	< OK

15.10 Parancsikonok

A beállítás segítségével a következő rajzon látható parancsikonok láthatóvá tehetők az áttekintés képernyőn.







A parancsikonok bekapcsolása:

1. Érintse meg a **Parancsikonok** sávot a rendelkezésre álló parancsikonok listájának megnyitásához.

<Back	Shortcuts
 Child Lock	OFF
 Extra Rinse Shortcut	OFF
 Buzzer Shortcut	OFF

2. Érintse meg a megfelelő parancsikon/parancsikonok sávját, hogy azokat **Be** állapotra állítsa.
3. Érintse meg a **<Vissza** mezőt a készülék beállításainak listájához való visszatéréshez, valamint érintse meg a **Programok** mezőt az áttekintés képernyőhöz való visszalépéshez.

A parancsikon alul jelenik meg.

3h01min	
Max 10 Kg	
Cottons	 40°
	 1200
  	 More

A  parancsikon jelenik meg, amikor a megfelelő kiegészítő funkció be van állítva.

15.11 Gép/Funkció info

Itt található egy rövid leírás az összes programról, kiegészítő funkcióról és beállításról.

A megfelelő leírás megkeresése, pl.:

1. Érintse meg a **Gép/Funkció info** sávot.
2. Érintse meg a **1. Programok** sávot.
3. Érintse meg a **Pamut** sávot; ekkor a megfelelő leírás jelenik meg a kijelzőn.

15.12 DEFAULT Gyári beáll. visszaáll.

Gyári beáll. visszaáll.: visszaállítja az eredeti gyári beállításokat.

Visszaállítás a gyári beállításokra:

1. Érintse meg a **Gyári beáll. visszaáll.** sávot.

Az alábbi ablak jelenik meg.

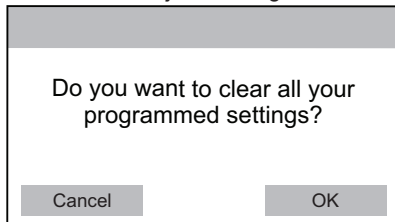

2. Érintse meg a **OK** mezőt a gyári beállítások visszaállításához, vagy a **Mégse** mezőt az aktuális beállítások megtartásához.

16. HASZNOS TANÁCSOK ÉS JAVASLATOK



FIGYELMEZTETÉS!

Lásd a „Biztonság” című fejezetet.

16.1 A ruha töltet

- A következők szerint válogassa szét a ruhákat: fehér, színes, műszálás, kényes és gyapjúruhák.
- Tartsa be a mosási útmutatásokat, melyek a ruhák kezelési címkéin találhatóak.
- Ne mosson együtt fehér és színes darabokat.
- Egyes színes ruhadarabok elszíneződhetnek az első mosásnál. Célszerű az első néhány mosásnál külön mosni ezeket.
- Fordítsa ki a többrétegű anyagokat, gyapjút és nyomtatott ábrákkal ellátott darabokat.
- Kezelje elő a makacs foltokat.
- Különleges mosószerrel mossa az erős szennyeződéseket.
- Legyen körültekintő a függönyökkel. Vegye ki az akasztókat, és tegye mosózsákba vagy párnahuzatba a függönyöket.
- Ne mossa a készülékben a nem szegett vagy szakadt ruhadarabokat. Használjon mosózsákot a kis és/vagy kényes darabok mosására (pl.: merevített melltartók, övek, harisnyanadrágok, cipőfűzők, szalagok stb.).
- Centrifugálási szakaszban kiegyensúlyozási problémákat okozhat a nagyon kis ruhatöltet, és túlzott vibrációhoz vezethet. Ha ez történik:
 - a. szakítsa meg a programot, és nyissa ki a készülék ajtaját (lásd a „Napi használat” című fejezetet);
 - b. kézzel rendezze el a dobban a darabokat, hogy azok egyenletesen helyezkedjenek el;
 - c. nyomja meg a Start/Szünet gombot. A centrifugálási szakasz folytatódik.
- Gombolja be a párnahuzatokat, húzza össze a cipzárakat, kapcsolja be a kapcsokat és patentokat. Kösse meg az öveket, zsinegeket, cipőfűzőket, szalagokat és egyéb laza alkotóelemeket.
- Űrítse ki a zsebeket, és fordítsa ki a darabokat.

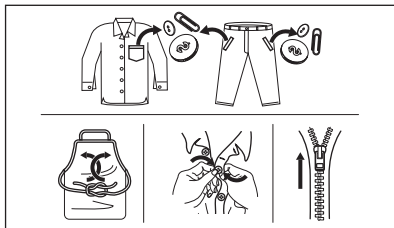

16.2 Makacs szennyeződések

Egyes szennyeződések esetében nem elegendő a víz és a mosószer.

Célszerű az ilyen szennyeződések a ruhadarab készülékbe tétele előtt kezelni.

Különleges folteltávolítók állnak rendelkezésre. Azt a különleges folteltávolítót használja, mely megfelel a folt és az anyag jellegének.

16.3 Mosószerek és adalékanyagok

- Csak mosógépek számára készült mosószereket és vegyi árukat használjon:
 - univerzális, valamennyi anyagfűpushoz való mosópor;
 - finomtextil (max. 40 °C-os) és gyapjú mosásához való mosópor,
 - valamennyi anyagfűjtához, elsősorban az alacsony hőfokú (max. 60 °C-os) programokhoz való folyékony mosószerek, illetve a csak gyapjú mosására szolgáló speciális mosószerek (a főmosási rekeszben található mosószertelölő lapot fordítsa **B** helyzetbe).
- **Ne keverje a különböző fűjtájú mosószereket.**
- A mosószert-adagolóba ne helyezzen mosószert-tablettát.
- A környezet védelme érdekében ne használjon a javasoltnál több mosószert.
- Mindig tartsa be a mosószerek vagy egyéb termékek csomagolásán található útmutatásokat, és ne lépje túl a készüléken jelzett maximális szintet (**MAX**).
- Az anyag fűjtájához és színéhez, a program hőmérsékletéhez és a

szennyezettség mértékéhez javasolt mosószereket használja.

- Ha a készüléke nem rendelkezik terelőlapos mosószert-adagolóval, akkor adagológolyóba öntse a folyékony mosószereket (a golyót a mosószert gyártója mellékeli).

16.4 Környezetvédelmi tanácsok

- Előmosási fűzis nélkül tegye be a normál szennyezettségű ruhákat mosáshoz.
- Mindig maximális megengedett ruhatöltettel indítson egy mosóprogramot.
- Ha a foltokat előkezele, vagy folteltávolítót használ, alacsony hőmérsékletű programot állítson be.
- A megfelelő mennyiségű mosószert használatához ellenőrizze a háztartási vízhálózatában lévő víz keménységét. Lásd a „Vízkeménység” című szakaszt.

16.5 Vízkeménység

Ha nagy vagy közepes a vízkeménység a körzetében, akkor célszerű vízlágyítót használni a mosógépekben. Olyan körzetekben, ahol alacsony a vízkeménység, nem szükséges vízlágyító használata.

A lakhelye vízkeménységéről a helyi vízműtől kérjen tájékoztatást.

Megfelelő mennyiségű vízlágyítót alkalmazzon. Mindig tartsa be a termék csomagolásán található útmutatásokat.

16.6 A szárítási ciklus előkészítése

- Nyissa ki a vízcsapot.
- Ellenőrizze, hogy a lefolyócső megfelelően a helyére van-e téve. További információkért lapozzon az üzembe helyezés fejezetre.
- A szárítóprogramok esetén használható maximális töltettel kapcsolatosan tekintse meg a programok táblázatát.





16.7 Szárításra nem alkalmas ruhaneműk

Ne állítson be szárítóprogramot az alábbi ruhaneműhöz:

- Műszálás függönyök.
- Fémbetéttel rendelkező ruhadarabok.
- Nejlonharisnyák.
- Paplanok.
- Paplanhuzat.
- Takarók.
- Hálósákok.
- Hajspray, körömlakklemosó vagy ehhez hasonló anyagmaradványokkal szennyezett szövetek.
- Habszivaccsal vagy habszivacshoz hasonló anyagokkal bélelt ruhadarabok.

16.8 Ruhanemű kezelési címkéje

A ruhanemű szárításakor tartsa be a gyártói címkén található utasításokat:

-  = Gépben szárítható
-  = A szárítás magas hőmérsékletű
-  = A szárítás alacsony hőmérsékletű
-  = Gépben nem szárítható.

16.9 A szárítási ciklus időtartama

A szárítási idő a következőktől függően változhat:

- az utolsó centrifugálás sebessége
- szárazsági fok
- az anyag fajtája

- a töltet tömege

16.10 További szárítás

Ha a szárítóprogram végén a ruhanemű még nedves, válasszon ismét egy rövid szárítási ciklust.



FIGYELMEZTETÉS!
A szövetek gyűrődésének, illetve a méretváltozás elkerülése érdekében ne szárítsa túl a ruhákat.

16.11 Általános tanácsok

Tekintse meg az „Időzített szárítás” táblázatot az **átlagos** szárítási időhöz. A gyakorlati tapasztalatok birtokában jobb hatásfokú szárítás érhető el. Jegyezze fel a szárítási időtartamot a korábban végrehajtott ciklusok esetében.

A sztatikus feltöltődés elkerüléséhez a szárítási ciklus végén:

1. Használjon öblítőszeret a mosási ciklushoz.
2. Használjon speciális, szárítógépekhez használható öblítőszeret.
3. Ne töltsön be mosószeret vagy öblítőszeret a szárítási szakasz előtt.
4. Ne szárítson együtt durva és kényes anyagokat, hogy elkerülje a kényes anyagok megperzselődését.
5. Távolítsa el a zsebekből az összes tárgyat, különösen azokat, melyek olvadásra hajlamosak.

A szárítóprogram befejeződésekor vegye ki rövid időn belül a ruhaneműt.

17. ÁPOLÁS ÉS TISZTÍTÁS



FIGYELMEZTETÉS!
Lásd a „Biztonság” című fejezetet.

17.1 Külső tisztítás

Csak enyhe mosogatószerrel és meleg vízzel tisztítsa a készüléket. Hagyjon minden felületet megszáradni.



VIGYÁZAT!
Ne használjon alkoholt, oldószereket vagy vegyszereket.



VIGYÁZAT!
Ne tisztítsa a fémfelületeket klórtartalmú tisztítószerrel.

17.2 Vízkömentesítés

- i** Ha nagy vagy közepes a vízkeménység a körzetében, akkor célszerű vízkötelenítőt használni a mosógépekben.

Rendszeresen ellenőrizze a dobót, hogy nem rakódott-e le rajta vízkő.

A szokásos mosószerek vízlágyítót tartalmaznak, azonban javasoljuk, hogy időnként futtasson le egy programot üres dobbal és vízkööldő termékkel.

- i** Mindig tartsa be a termék csomagolásán található útmutatásokat.

17.3 Karbantartó mosás

Az alacsony hőmérsékletű és rövid programok ismételt, hosszú időn keresztül történő használata a mosószer lerakódását, szöszmaradványokat és a baktériumok elszaporodását eredményezheti a dobben és az üstben. Ez kellemetlen szagot és penészt eredményezhet.

A lerakódások eltávolításához és a készülék belsejének higiénikussá tételéhez futtasson le egy karbantartó mosást hozzávetőleg 60 ciklus után, különösen akkor, ha a **Tisztítási ciklus javasolt** üzenet megjelenik a kijelzőn:

1. Szedje ki az összes ruhaneműt a dobból.
2. Üres dobbal, egy kevés mosóporral, magas hőmérsékleten futtasson le egy pamut mosására szolgáló rövid programot vagy a Géptisztítás programot, ha rendelkezésre áll.

- i** Amennyiben a tisztítóprogramot elhalasztja, az üzenet a következő használatok során mindaddig megjelenik, míg a futtatást el nem végzi.

17.4 Az ajtó tömítése

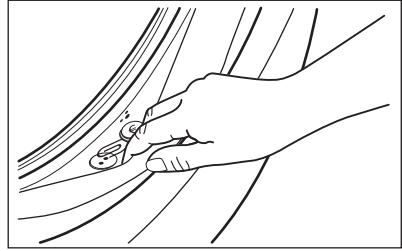

Rendszeresen ellenőrizze a tömítést, és minden idegen tárgyat távolítsa el a belső részéről.

17.5 A dob tisztítása

Rendszeresen ellenőrizze a dobót, hogy megakadályozza a nemkívánt lerakódások képződését. Rozsdásodások alakulhatnak ki a dobben a mosnivalóval bekerülő korrozív hatású tárgyak vagy a vasat tartalmazó csapvíz miatt.

Rozsdamentes acélhoz készült termékkel tisztítsa meg a dobót.

- i** Mindig tartsa be a termék csomagolásán található útmutatásokat. Ne tisztítsa a mosódobot savas vízkömentesítő szerrel, klórtartalmú súrolószerrel vagy acélgypattal.

Alapos tisztítás:

1. Rozsdamentes acélhoz készült termékkel tisztítsa meg a dobót.
- i** Mindig tartsa be a termék csomagolásán található útmutatásokat.
2. Üres dobbal, egy kevés mosóporral, magas hőmérsékleten futtasson le egy pamut mosására szolgáló rövid programot vagy a Géptisztítás programot, ha rendelkezésre áll.

17.6 A mosószer-adagoló tisztítása

A megszáradt mosószermaradványok vagy összezsomósodott öblítőszer és/vagy penész mosószer-adagoló fiókban való megjelenésének megakadályozására alkalmanként végezze el az alábbi tisztítási eljárást:

1. Nyissa ki a fiókot. A képen ábrázolt módon nyomja le a rögzítőelemet, majd húzza ki a fiókot.

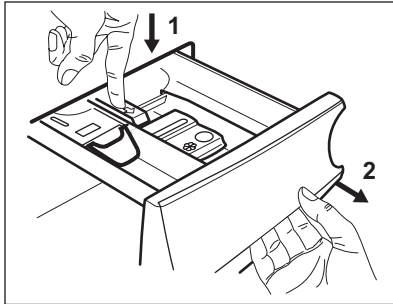

2. A tisztítás elősegítéséhez távolítsa el az adalékszereknek fenntartott rekesz felső részét. Ügyeljen arra, hogy az összes mosószermaradvány el legyen távolítva a nyílás felső és alsó részéből. Kisméretű kefével tisztítsa meg a nyílást.

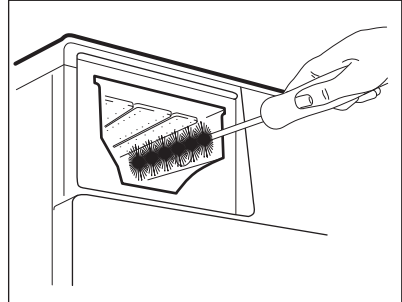
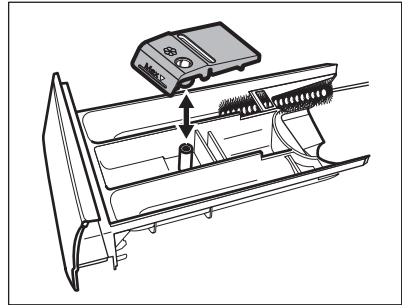

3. Mossa le meleg folyó víz alatt a mosószer-adagoló fiókot, hogy eltávolítsa az esetleges mosóporlerakódásokat. Tisztítás után helyezze vissza a felső részt a helyére.
4. Illessze a mosószer-adagoló fiókot a vezetősínekbe, és tolja be. Futtasson le egy öblítési programot anélkül, hogy ruhaneműt tenne a dobba.

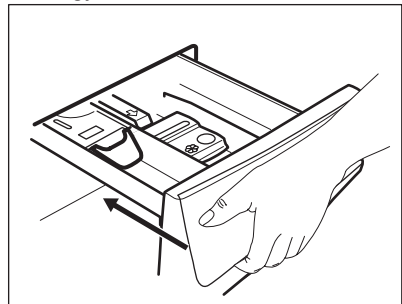

17.7 A légszűrők tisztítása

A légszűrők összegyűjtik a szöszöket. Normális jelenség, hogy a mosószárítógépben történő szárítás közben szöszök keletkeznek.

- Minden szárítási ciklus végén a **Tisztítsa meg az 1. HP-szűrőt!** üzenet megjelenik a kijelzőn, és az **elsődleges légszűrő** megtisztítását javasolja (lásd az 1-5. ábrákat). Hangjelzések hallhatóak.
- Időnként a **Tisztítsa meg az 1+2 HP-szűrőt!** üzenet jelenik meg, és emlékezteti arra, hogy mindkét légszűrőt meg kell tisztítani: az **elsődleges légszűrőt** és a **másodlagos légszűrőt** (a másodlagos légszűrővel kapcsolatban lásd a 6-8. ábrákat). Hangjelzések hallhatóak.
- A **Ellenőrizze a HP-szűrőt!** üzenet szintén megjelenhet, és javasolja, hogy ellenőrizze a szűrő behelyezését (lásd: 10. ábra).

A legjobb szárítási teljesítmény fenntartásához rendszeresen tisztítsa meg a légszűrőket. Az eltömődött szűrők miatt a szárítási ciklusok hossza, ezzel együtt a készülék energiafogyasztása megnövekszik.



FIGYELMEZTETÉS!

Ne tisztítsa a szűrőket vízzel, így elkerülheti a műanyag szálak kijutását a természetes vizekbe. A szöszöket ürítse egy szemetesbe.

1. Nyomja meg az akasztót az elsődleges légszűrő kinyitásához.

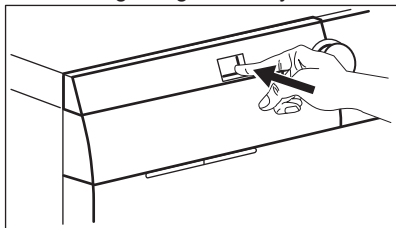

2. Húzza ki az elsődleges légszűrőt.

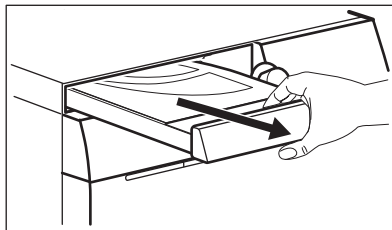

3. Felfele húzással nyissa ki az elsődleges légszűrő fedelét.

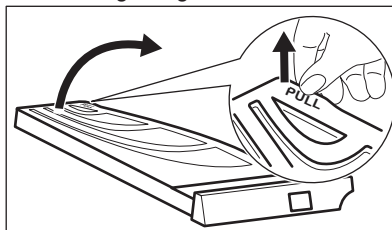

4. Kézzel tisztítsa meg az elsődleges légszűrőt, és szükség esetén használjon porszívót. A szöszöket ürítse egy szemetesbe.

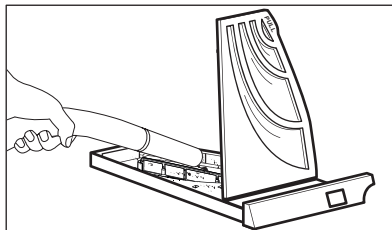
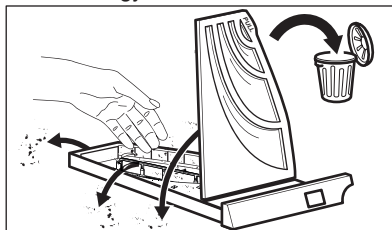

5. Csatkja be az elsődleges légszűrő fedelét.

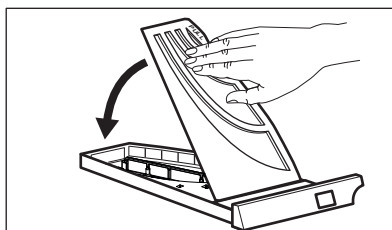

6. Húzza ki a másodlagos szűrőt.

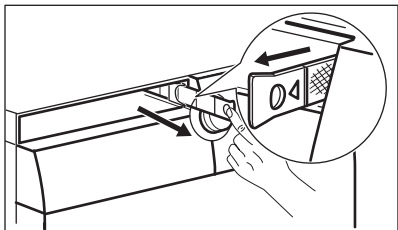

7. Kézzel tisztítsa meg a másodlagos légszűrőt, és szükség esetén használjon porszívót. A szöszöket ürítse egy szemetesbe.

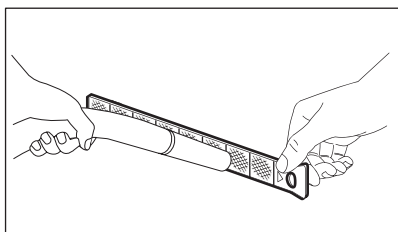
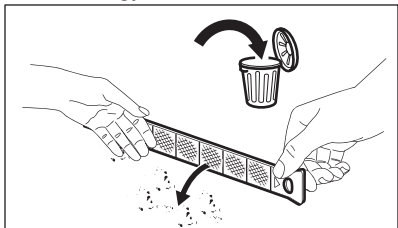

8. Helyezze vissza a másodlagos légszűrőt.

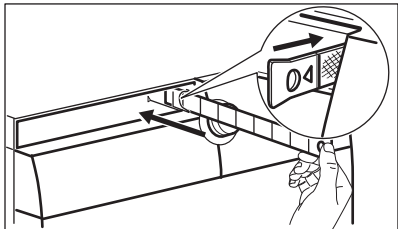

9. Helyezze vissza az elsődleges légszűrőt, és szorosan csukja be.

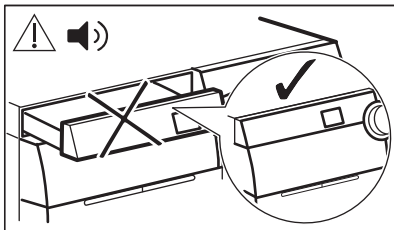
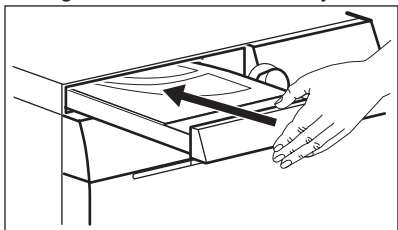

FIGYELMEZTETÉS!

Az elsődleges légszűrő rekeszének eltömődésétől mentesnek kell lennie.



Amennyiben csak mosásra használja a mosószárítógépet, normális jelenség, hogy némi páralecsapódás észlelhető az elsődleges légszűrőben.

17.8 A leeresztő szivattyú tisztítása



FIGYELMEZTETÉS!

Húzza ki a hálózati csatlakozódugót a konnektorból.



Rendszeresen ellenőrizze a leeresztőszivattyú szűrőjét, hogy az tiszta-e.

A következő esetekben tisztítsa meg a leeresztőszivattyút:

- A készülék nem engedi ki a vizet.
- A dob nem forog.
- Szokatlan zaj hallható a készülékből, mivel a leeresztőszivattyú működését valami akadályozza.
- Ellenőrizze, hogy a lefolyószűrő nincs eldugulva! üzenet jelenik meg.



FIGYELMEZTETÉS!

- Ne vegye ki a szűrőt, amíg működik a készülék.
- Ne tisztítsa a szivattyút, ha forró a készülékben lévő víz. Várja meg, amíg a víz kihűl.

**FIGYELMEZTETÉS!**

A szös eltávolításához lefuttatott minden egyes **CLE** speciális tisztítóprogram után tisztítsa meg a leeresztő szűrőt.

A szivattyú tisztításához a következők szerint járjon el:

1. Nyissa ki a szivattyú fedelét.

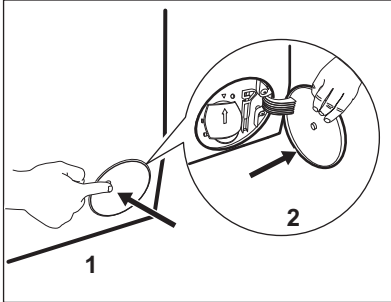

2. A kifolyó víz felfogására tegyen egy megfelelő edényt a leeresztőszivattyú szerelőnyílása alá.
3. Nyissa ki lefelé a szűrőkamra fedelét. Tartson kéznél egy rongyot, amivel felitathatja a vizet, amely a szűrő eltávolításakor távozhat a készülékből.

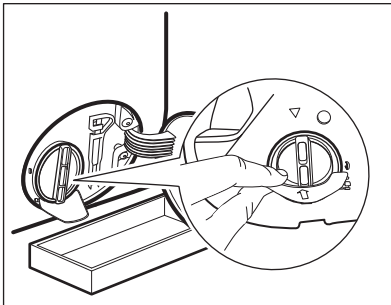

4. Forgassa el balra 180 fokkal a szűrőt, de még ne vegye ki. Hagyja, hogy kifolyjon a víz.

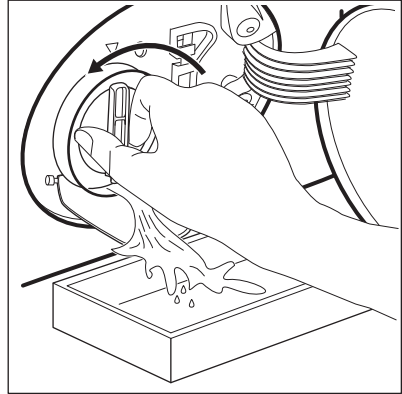

5. Amikor a tál megtelt vízzel, csavarja vissza szűrőt, és ürítse ki a tálát.
6. A 4. és 5. lépéseket addig ismételje, amíg nem folyik több víz ki a készülékből.
7. Fordítsa el balra a szűrőt az eltávolításához.

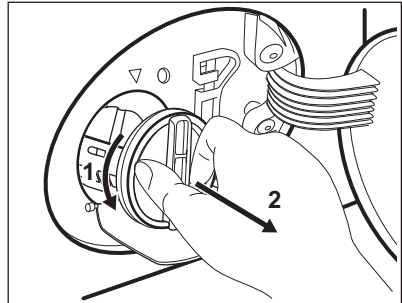

8. Szükség esetén távolítsa el a szöszöket és egyéb tárgyakat a szűrő nyílásából.
9. Ellenőrizze, hogy el lehet-e fordítani a szivattyú lapátkerekeit. Ha nem forgatható, forduljon a márkaszervizhez.

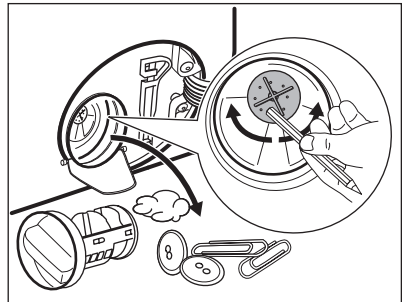

10. Tisztítsa ki a szűrőt a vízcsap alatt.

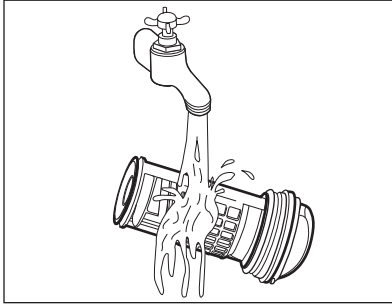

- 11. Szerelje vissza a szűrőt a speciális vezetőelemekbe az óramutató járásával megegyező irányba történő elforgatással. Ellenőrizze, hogy megfelelően meghúzta-e a szűrőt, hogy megelőzze a szivárgást.**

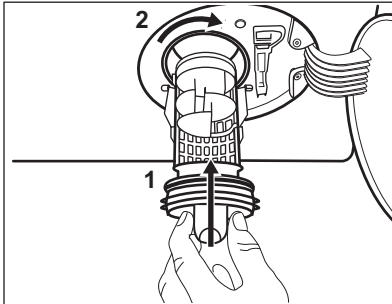

17.9 A befolyócső-szűrő és a szelepszűrő tisztítása

Akkor lehet szükség a szűrők megtisztítására, ha:

- A készülék nem tölt be vizet.
- A készülék hosszú ideig tölti be a vizet.
- A Start/Szünet gomb visszajelzője villog, és ezzel kapcsolatos riasztás látható a kijelzőn. Lásd a „Hibaelhárítás” című részt.

A bemeneti vízsűrők tisztítása:

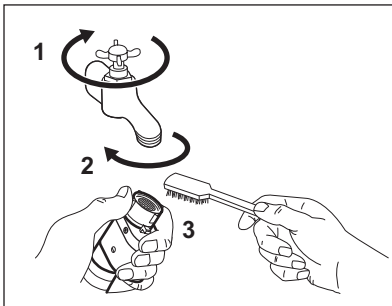

- 12. Zárja be a szivattyú fedelét.**

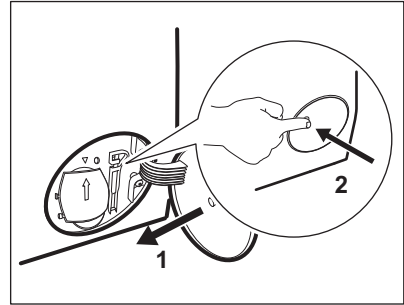

Amikor vészleeresztési eljárással engedi le a vizet, akkor ismét be kell kapcsolnia a leeresztőrendszert:

- a. Öntsön 2 liter vizet a mosószer-adagoló főmosási rekeszébe.
- b. A víz leeresztéséhez indítsa el a programot.

- Zárja el a vízcsapot.
- Csavarja le a befolyócsövet a csapról.
- Tisztítsa meg a befolyócsőben lévő szűrőt egy kemény sörtéjű kefével.

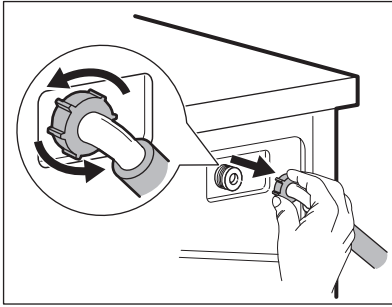

- Vegye le a befolyócsövet a készülék hátoldaláról.

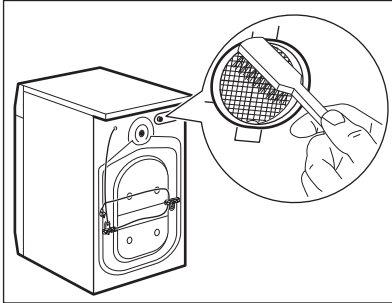

- Tisztítsa meg a szelepből lévő szűrőt egy kemény sörtéjű kefével.

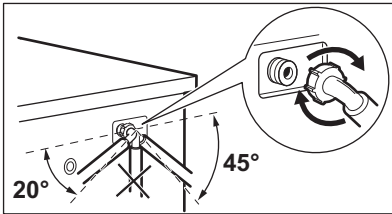

- Szerelje vissza a befolyócsövet. A vízszivárgás elkerülése érdekében ellenőrizze, hogy a vízcsatlakozások szorosan meg vannak-e húzva.
- Nyissa ki a vízcsapot.

17.10 Vészleeresztés

Amennyiben a készülék nem ereszt le a vizet, végezze el „A leeresztő szivattyú tisztítása” c. részben leírt eljárást. Szükség esetén tisztítsa meg a szivattyút.

Amikor vészleeresztési eljárással enged le a vizet, akkor ismét be kell kapcsolnia a leeresztőrendszert:

1. Öntsön 2 liter vizet a mosószer-adagoló főmosási rekeszébe.
2. A víz leeresztéséhez indítsa el a programot.

17.11 Fagyveszély

Ha olyan helyen van a készülék elhelyezve, ahol 0 °C környékén vagy

alatta lehet a hőmérséklet, akkor engedje ki a megmaradt vizet a befolyócsőből és a leeresztő szivattyúból.

1. Húzza ki a hálózati csatlakozódugót a konnektorból.
2. Zárja el a vízcsapot.
3. Tegye a befolyócső két végét egy tartályba, és hagyja a csőből kifolyni a vizet.
4. Ürítse ki a leeresztő szivattyút. Tekintse át a vészleeresztési eljárást.
5. Amikor üres a vízszivattyú, akkor szerelje ismét vissza a befolyócsövet.

**FIGYELMEZTETÉS!**

Mielőtt ismét használni kezdi a készüléket, győződjön meg arról, hogy a hőmérséklet 5 °C-nál magasabb, és a víz a csapon átáramlik. A gyártó nem vállal felelősséget az alacsony hőmérsékletek miatt keletkező károkért.

18. HIBAELHÁRÍTÁS

**FIGYELMEZTETÉS!**

Lásd a „Biztonság” című fejezetet.

18.1 Bevezetés

**FIGYELMEZTETÉS!**

Bármilyen ellenőrzés előtt kapcsolja ki a készüléket.

A készülék nem indul el, vagy működés közben leáll.

Először próbálja meg kiküszöbölni a problémát (lásd a „Lehetséges meghibásodások” c. táblázatot). Ha a probléma továbbra is fennáll, akkor forduljon a márkaszervizhez.

Nagyobb problémák esetén hangjelzés hallható, és riasztási üzenet jelenik meg a kijelzőn, valamint a Start/Szünet gomb folyamatosan villoghat, pl.:

- **Ellenőrizze, hogy nyitva van-e a vízcsap!** - A készülék nem tölti be megfelelően a vizet.
- **Ellenőrizze, hogy a lefolyószűrő nincs eldugulva!** - A készülék nem ereszt le a vizet.
- **Ellenőrizze, hogy az ajtó megfelelően be van zárva!** - A készülék ajtaja nyitva van, vagy nem megfelelően van bezárva. Kérjük, ellenőrizze az ajtót.



Ha a készülékbe túl sok ruhát helyezett, vegyen ki néhány ruhadarabot a dobból és/vagy tartsa csukva az ajtót, és közben tartsa megnyomva a Start/Szünet gombot, amíg a  visszajelző villogása meg nem szűnik (lásd az alábbi ábrát).

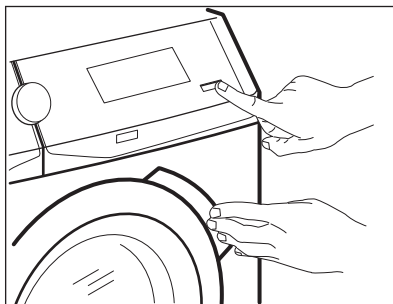

- **A program folytatódik a hálózati feszültség stabilizálódása után.** - A hálózati feszültség ingadozik. Várja meg, hogy a feszültségingadozás megszűnjön.
- **Vízszivárgás észlelése.** - A túlcserdulás-gátló bekapcsolt. Húzza ki a hálózati dugaszt a hálózati aljzatból, és zárja el a vízcsapot. Forduljon a márkaszervizhez.
- **Tisztítási ciklus javasolt** - Futtassa le a **Géptisztítás** programot a „Programok” fejezetben leírtak szerint. Amennyiben a tisztítóprogramot elhalasztja, az üzenet a következő használatok során mindaddig

megjelenik, míg a futtatást el nem végzi.



Amennyiben a tisztítóprogramot elhalasztja, az üzenet a következő használatok során mindaddig megjelenik, míg a futtatást el nem végzi.

18.2 Lehetséges meghibásodások

Hibajelenség	Lehetséges megoldás
A program nem indul el.	<ul style="list-style-type: none"> • Ügyeljen arra, hogy a hálózati vezeték csatlakoztatva legyen a hálózati aljzatba. • Ellenőrizze, hogy a készülék ajtaja be van-e csukva. • Ellenőrizze, hogy nem oldott-e ki valamelyik biztosíték a biztosítékdozban. • Ellenőrizze, hogy megérintette-e a Start/Szünet  gombot. • Ha késleltetett indítás van beállítva, törölje azt, vagy várja meg a visszaszámlálás befejeződését. • Kapcsolja ki a Gyerekzár funkciót, ha az be van kapcsolva.
A készülék nem tölti be megfelelően a vizet.	<ul style="list-style-type: none"> • Ellenőrizze, hogy nyitva van-e a vízcsap. • Ellenőrizze, hogy a hálózati víznyomás nem túl alacsony-e. Ezzel kapcsolatban kérjen tájékoztatást a helyi vízműtől. • Ellenőrizze, hogy a vízcsap nincs-e eltömődve. • Ellenőrizze, hogy a vízbefolyó cső nincs-e megcsavarodva, megsérülve vagy megtörve. • Ellenőrizze, hogy megfelelő-e a vízbefolyó-tömlő csatlakoztatása. • Ellenőrizze, hogy a vízbefolyó-tömlőben és a szelepleben található szűrők egyike nincs-e eltömődve. Nézze meg az „Ápolás és tisztítás” című részt.
A készülék megtelik vízzel, majd azonnal leereszti azt.	<ul style="list-style-type: none"> • Ellenőrizze, hogy megfelelő helyzetben van-e a kifolyócső. Lehetséges, hogy kifolyócső túl alacsonyan helyezkedik el. Olvassa el az „Üzembe helyezési utasítás” című részt.
A készülék nem ereszti le a vizet.	<ul style="list-style-type: none"> • Ellenőrizze, hogy a szifon nincs-e eltömődve. • Ellenőrizze, hogy a kifolyócső nincs-e megcsavarodva vagy megtörve. • Ellenőrizze, hogy a lefolyószűrő nincs-e eltömődve. Szükség esetén tisztítsa meg a szűrőt. Nézze meg az „Ápolás és tisztítás” című részt. • Ellenőrizze, hogy megfelelő-e a leeresztő tömlő csatlakoztatása. • Állítsa be a szivattyúzás programot, ha szivattyúzás nélküli programot állított be. • Állítsa be a szivattyúzás programot, ha olyan kiegészítő funkciót állított be, melynek végén a víz a dobban marad.

Hibajelenség	Lehetséges megoldás
A centrifugálási szakasz nem működik, vagy a mosási ciklus szokatlanul sokáig tart.	<ul style="list-style-type: none"> • Indítsa el a centrifugálási programot. • Ellenőrizze, hogy a lefolyószűrő nincs-e eltömődve. Szükség esetén tisztítsa meg a szűrőt. Nézze meg az „Ápolás és tisztítás” című részt. • Ilyen esetben kézzel rendezze el a dobban a darabokat, majd indítsa újra a centrifugálási szakaszt. Ezt a jelenséget kiegyensúlyozási hiba is kiválthatja.
Víz van a padlón.	<ul style="list-style-type: none"> • Ellenőrizze, hogy a vízcsövek vízcsatlakozásai szorosan meg vannak-e húzva, és nincs-e vízszivárgás. • Ellenőrizze, hogy nincsenek-e sérülések a víz befolyó- és kifolyócsövén. • Ellenőrizze, hogy a megfelelő minőségű és mennyiségű mosószerrel használja-e.
Nem lehet kinyitni a készülék ajtaját.	<ul style="list-style-type: none"> • Ellenőrizze, hogy olyan mosási programot választott-e, melynél a ciklus végén a víz a dobban marad. • Ellenőrizze, hogy a mosási program befejeződött-e. • Állítsa be a szivattyúzás vagy centrifugálás programot, ha víz van a dobban. • Ellenőrizze, hogy a készülék kap-e tápfeszültséget. • Ezt a jelenséget a készülék hibája okozhatja. Forduljon a márkaszervizhez. Ha ki kell nyitnia az ajtót, alaposan olvassa el az „Ajtó nyitása vészhelyzetben” című szakaszt. • Ellenőrizze, hogy a Távoli indítás mód ki van-e kapcsolva. Kapcsolja ki.
A „Nem sikerült csatlakozni a WiFi-hálózathoz.” üzenet jelenik meg a kijelzőn.	<ul style="list-style-type: none"> • Ellenőrizze a vezeték nélküli jelet. • Ellenőrizze otthona hálózatát és útválasztóját (routerét). • Indítsa újra a routert. • Forduljon a vezeték nélküli hálózat szolgáltatójához, ha további hibák merülnek fel a vezeték nélküli hálózattal.
Az alkalmazás nem tud csatlakozni a készülékhez.	<ul style="list-style-type: none"> • Ellenőrizze a vezeték nélküli jelet. • Ellenőrizze, hogy okos készüléke csatlakoztatva van-e a vezeték nélküli hálózathoz. • Ellenőrizze otthona hálózatát és útválasztóját (routerét). • Indítsa újra a routert. • Forduljon a vezeték nélküli hálózat szolgáltatójához, ha hibák merülnek fel a vezeték nélküli hálózattal. • A készüléket, az okos készüléket vagy mindkettőt ismét be kell állítani, mert új router volt telepítve, vagy a router beállítása megváltozott.

Hibajelenség	Lehetséges megoldás
Az alkalmazás gyakran nem tud csatlakozni a készülékhez.	<ul style="list-style-type: none"> • Ügyeljen arra, hogy a vezeték nélküli jel eljusson a készülékhez. Próbálja meg az otthoni routert a lehető legközelebb elhelyezni a készülékhez, vagy fontolja meg egy vezeték nélküli jelerősítő vásárlását. • Ügyeljen arra, hogy a vezeték nélküli jelet ne szakítsa meg a mikrohullámú sütő. Kapcsolja ki a mikrohullámú sütőt. Kerülje a mikrohullámú sütő és a távvezérlő egyidejű használatát.
A készülékből szokatlan zajok hallatszanak, valamint rázkódik.	<ul style="list-style-type: none"> • Ellenőrizze, hogy megfelelő-e a készülék vízszintezése. Olvassa el az „Üzembe helyezési utasítás” című részt. • Ellenőrizze, hogy eltávolította-e a csomagolást és/vagy a szállítási rögzítőcsavarokat. Olvassa el az „Üzembe helyezési utasítás” című részt. • Tegyen több ruhát a dobba. Lehetséges, hogy a töltet túl kicsi.
A program végrehajtása során a program időtartama növekedhet vagy csökkenhet.	<ul style="list-style-type: none"> • A ProSense funkció képes a program időtartamának beállítására a ruhanemű típusának és mennyiségének megfelelően. További részletekért olvassa el „A ProSense töltéztérkékelés” c. szakaszt a „Napi használat” című fejezetben.
Nem kielégítő a mosás eredménye.	<ul style="list-style-type: none"> • Növelje a mosószer mennyiségét, vagy használjon másikat. • A ruhák mosása előtt használjon speciális tisztítószereket a makacs szennyeződések eltávolítására. • Ellenőrizze, hogy megfelelő hőmérsékletet állított-e be. • Csökkentse a töltetet.
Túl sok hab képződik a dobban mosás közben.	<ul style="list-style-type: none"> • Csökkentse a mosószer mennyiségét.
A mosási ciklus után mosószer maradványok találhatóak a mosószer-adagolóban.	<ul style="list-style-type: none"> • Ellenőrizze, hogy a terelőlap megfelelő helyzetű-e (FELFELÉ álljon mosópornánál, LEFELÉ álljon folyékony mosószernél). • Ellenőrizze, hogy a mosószer-adagolót a jelen használati utasításban leirtaknak megfelelően használta-e.
Üres a dob, de súly jelenik meg a kijelzőn.	<ul style="list-style-type: none"> • Nyomja meg a Be/Ki gombot a készülék kikapcsolásához, majd ismételt bekapcsolásához a tárolás elvégzéséhez.
Tele van a dob, de 0,0 kg jelenik meg a kijelzőn.	<ul style="list-style-type: none"> • A készülék bekapcsolása előtt tette be a ruhákat. A készülék kikapcsolásához nyomja meg a Be/Ki gombot. • Ürítse ki a dobot, és kövesse a szükséges lépéseket. (Nézze meg „A mosnivaló betöltése” című részt.)
A készülék nem vagy nem megfelelően szárít.	<ul style="list-style-type: none"> • Nyissa ki a vízcsapot. • Ellenőrizze, hogy a lefolyószűrő nincs-e eltömődve. • Csökkentse a töltet mennyiségét. • Ellenőrizze, hogy a megfelelő ciklust választotta-e, és ha szükséges, állítson be egy további, rövid szárítási időtartamot is.

Hibajelenség	Lehetséges megoldás
A ruhanemű tele van különböző színű szőszszal.	<p>A különböző színű szőszök az előzőleg kimosott ruhából származnak:</p> <ul style="list-style-type: none"> • A szárítási fázis segít a szőszök egy részének eltávolításában. • Tisztítsa meg a ruhát egy szősz eltávolítóval. <p>Ha a dobban nagy mennyiségű szősz marad, tisztításához futtassa le a speciális tisztító programot (a további részleteket lásd a „Szőszök a ruhaneműn” című részben).</p>

Ellenőrzés után kapcsolja be a készüléket. A program a megszakítási ponttól folytatódik.

Ha a probléma ismét jelentkezik, akkor forduljon a márkaszervizhez.

Ha a kijelző a fentiekől eltérő riasztási kódot mutat. Kapcsolja ki majd be a készüléket. Ha a probléma továbbra is fennáll, akkor forduljon a márkaszervizhez.

18.3 Szőszök a ruhaneműn

A mosási és/vagy szárítási fázis során bizonyos típusú textilek, mint törőruha, gyapjú, melegítőfelső szőszölhetnek.

A következő ciklus során, a keletkezett szősz a textíliákhoz tapadhat.

Ez a kellemetlen jelenség erősödik a műszaki textilek esetén.

A következők ajánlottak ruhái szőszöledésének megelőzésére:

- Világos színű textilek (különösen kéztörölő, gyapjú, melegítőfelső) mosása és szárítása után ne mosson sötét textileket, és fordítva.
- Az első mosás után levegőn szárítsa az ilyen textileket.
- A kifolyócső-szűrő tisztítása.
- A szárítási fázis után tisztítsa meg az üres dobot, a tömítést és az ajtót egy nedves ruhával.

A dob belsejében maradt szősz eltávolításához végezze el a speciális tisztítóprogramot:

- Ellenőrizze, hogy a dob üres-e.
- Tisztítsa meg a dobot, a tömítést és az ajtót egy nedves ruhával.
- A készülék bekapcsolásához nyomja meg a **Be/Ki** gombot néhány másodpercig.
- Állítsa be a **Géptisztítás** programot.
- A csak szárítás funkció bekapcsolásához érintse meg kétszer a **Mode - Üzem mód** gombot.
- A program elindításához érintse meg a **Start/Szünet** gombot.



A készülék gyakori használata esetén rendszeresen futtassa le ezt a programot.

18.4 Ajtó nyitása vész helyzetben

Áramszünet vagy a készülék meghibásodása esetén a készülék ajtaja zárva marad. Az áramkimaradás megszűnése után a mosóprogram folytatódik. Ha meghibásodás esetén az ajtó zárva marad, kinyitása a vészhelyzeti nyitás funkcióval végezhető el.

Az ajtó kinyitása előtt:



VIGYÁZAT!
Égésveszély! Ellenőrizze, hogy a víz hőmérséklete nem túl magas-e és a mosás alatt álló ruha nem forró-e. Szükség esetén várja meg, hogy lehűljenek.



VIGYÁZAT!
Sérülésveszély! Ellenőrizze, hogy a dob nem forog-e. Szükség esetén várja meg, hogy a dob megálljon.

- i** Ellenőrizze, hogy a víz szintje a dobban nem túl magas-e. Szükség esetén végezze el a vészleeresztést (lásd a „Vészleeresztés” szakaszt az „Ápolás és tisztítás” című fejezetben).

Az ajtó kinyitásához a következők szerint járjon el:

1. Nyomja meg a Be/Ki gombot a készülék kikapcsolásához.
2. Húzza ki a hálózati csatlakozódugót a konnektorból.
3. Nyissa ki a szűrőfedelelet.
4. Húzza le egyszer a vésznyitó elemet. Húzza le még egyszer, majd tartsa

lehúzva a vésznyitó elemet, és közben nyissa ki a készülék ajtaját.

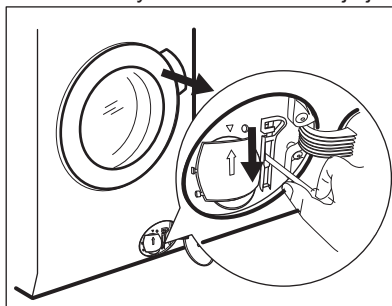

5. Vegye ki a ruhákat, majd csukja be a készülék ajtaját.
6. Csukja vissza a szűrőfedelelet.

19. FOGYASZTÁSI ÉRTÉKEK

- i** A feltüntetett értékek laboratóriumi körülmények között, a megfelelő szabványelőírásoknak megfelelően lefolytatott méréseket tükrözik. Az értékek különböző okok miatt változhatnak, pl. a ruhanemű jellege és mennyisége, illetve a környezeti hőmérséklet függvényében. A víznyomás, az üzemi feszültség és a befolyó víz hőmérséklete szintén hatással lehet a mosási program időtartamára.

- i** A folyamatos termékfejlesztés miatt a műszaki adatok előzetes bejelentés nélkül változhatnak.

- i** A mosási program alatt a ProSense technológia módosíthatja a mosás időtartamát és a fogyasztási értékeket. További részletekért olvassa el „A ProSense töltetérzékelés” c. szakaszt a „Napi használat” című fejezetben.

Programok	Töltet (kg)	Energiafogyasztás (kWh)	Vízfogyasztás (liter)	Program hozzávetőleges időtartama (perc)
Pamut 60 °C	10	1.82	86	245
Pamut Eco A Pamut energiatakarékos program 60 °C ¹⁾	10	0.90	75	300
Pamut 40 °C	10	1.22	86	220
Műszál 40 °C	4	0.73	53	140

Programok	Töltet (kg)	Energia-fogyasztás (kWh)	Vízfogyasztás (liter)	Program hozzávetőleges időtartama (perc)
Kímélő 40 °C	2	0.62	59	64
Gyapjú/Kézi mosás 30 °C	1.5	0.29	59	70

¹⁾ „Pamut energiatakarékos program” 60 °C-on 10kg töltettel az energiatakarékosági címkén szereplő adatok referenciaprogramja az EN 96/60/EC szabvány szerint mérve.

20. MŰSZAKI ADATOK

Méretek	Szélesség / magasság / mélység / teljes mélység	600 mm/ 870 mm/ 630 mm/ 660 mm
Elektromos csatlakoztatás	Feszültség Összteljesítmény Biztosíték Frekvencia	230 V 2200 W 10 A 50 Hz
A szilárd részecskék és nedvesség bejutása elleni védelmet a védőburkolat biztosítja, kivéve ahol az alacsony feszültségű részeket nem védi ez burkolat		IPX4
Víz betáplálás ¹⁾		Hideg víz
Hálózati víznyomás	Minimum Maximum	0,5 bar (0,05 MPa) 8 bar (0,8 MPa)
Környezeti hőmérséklet	Minimum Maximum	5 °C 35 °C
Maximális mosási töltet	Pamut Műszál Gyapjú	10 kg 4 kg 1.5 kg
Maximális szárítási töltet	Pamut Műszál Gyapjú	6 kg 4 kg 1 kg
Centrifuga sebesség	Maximális centrifugálási sebesség	1550 ford./perc
A termék HFC - R134a/GWP1430 jelzésű, 0,14 kg tömegű, fluorozott, hermetikusan lezárt hűtőközeget tartalmaz.		

¹⁾ Csatlakoztassa a vízbefolyó-tömlőket egy 3/4" -os csavarmenetes csaphoz.

21. TARTOZÉKOK

21.1 Kapható az www.aeg.com/shop weboldalon vagy a hivatalos márkakereskedőnél



Kizárólag az AEG által jóváhagyott tartozékokkal biztosítható, hogy a készülék megfeleljen a biztonsági szabványoknak. Ha nem jóváhagyott alkatrészek kerülnek felhasználásra, akkor bármilyen követelésre vonatkozó jogosultság érvényét veszti.

21.2 Rögzítőlemez készlet

Amennyiben a készüléket talapzatra állítja, rögzítse a készüléket a rögzítőlemezekkel.

Figyelmesen olvassa el a tartozékhoz mellékelt használati utasítást.

22. KÖRNYEZETVÉDELMI TUDNIVALÓK

A  következő jelzéssel ellátott anyagokat hasznosítsa újra. Újrahasznosításhoz tegye a megfelelő konténerekbe a csomagolást. Járuljon hozzá környezetünk és egészségünk védelméhez, és hasznosítsa újra az elektromos és elektronikus hulladékot. A

 tilító szimbólummal ellátott készüléket ne dobja a háztartási hulladék közé. Juttassa el a készüléket a helyi újrahasznosító telepre, vagy lépjen kapcsolatba a hulladékkezelésért felelős hivatallal.

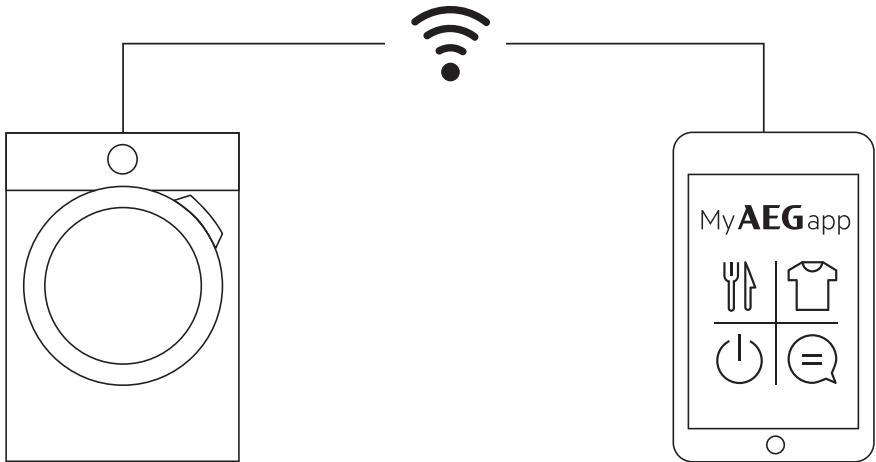

aeg.com/app



The software included in this product contains copyrighted software that is licensed under the BSD, GPL-2.0, LGPL-2.0, LGPL-2.1, zLib, MIT, ISC, Apache 2.0 and others. It is possible to display the complete copy of the licenses in the AEG App that can be downloaded from the corresponding App store from the License menu section. It is possible to download the source code of the open source software used in the product by searching for Wi-Fi Module Software version in NIUX subfolder at the following website: <http://aeg.opensoftwarerepository.com>.