

▶ L9WBE49W

HU Használati útmutató  
Mosó-szárítógép

# USER MANUAL

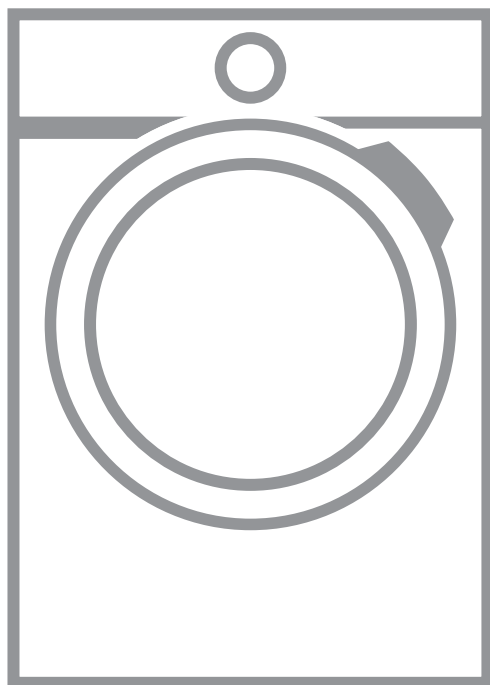

**AEG**

## TARTALOM

|   |    |
|---|----|
| 1. BIZTONSÁGI INFORMÁCIÓK.....              | 3  |
| 2. BIZTONSÁGI UTASÍTÁSOK.....               | 6  |
| 3. ÜZEMBE HELYEZÉS.....                     | 8  |
| 4. TERMÉKLEÍRÁS.....                        | 13 |
| 5. KEZELŐPANEL.....                         | 14 |
| 6. VEZÉRLŐTÁRCSA ÉS GOMBOK.....             | 16 |
| 7. PROGRAMOK.....                           | 18 |
| 8. AZ ELSŐ HASZNÁLAT ELŐTT.....             | 25 |
| 9. BEÁLLÍTÁSOK.....                         | 25 |
| 10. NAPI HASZNÁLAT.....                     | 26 |
| 11. NAPI HASZNÁLAT – MOSÁS ÉS SZÁRÍTÁS..... | 31 |
| 12. NAPI HASZNÁLAT – CSAK SZÁRÍTÁS.....     | 33 |
| 13. SZÖSZÖK A RUHANEMŰN.....                | 34 |
| 14. HASZNOS TANÁCSOK ÉS JAVASLATOK.....     | 35 |
| 15. ÁPOLÁS ÉS TISZTÍTÁS.....                | 37 |
| 16. HIBAELHÁRÍTÁS.....                      | 44 |
| 17. FOGYASZTÁSI ÉRTÉKEK.....                | 48 |
| 18. MŰSZAKI ADATOK.....                     | 49 |
| 19. TARTOZÉKOK.....                         | 50 |

## AZ ÖN ELÉGEDETTSÉGE ÉRDEKÉBEN

Köszönjük, hogy megvásárolta ezt az AEG készüléket. Termékünk gyártásakor egy olyan berendezést kívántunk megalkotni az Ön számára, amely kifogástalan teljesítményt nyújt hosszú éveken keresztül, köszönhetően az alkalmazott innovatív technológiáknak, amelyek az életét jelentősen megkönnyítik – és amelyeket más készülékeken nem talál meg. Kérjük, szánjon néhány percet az útmutató végigolvasására, hogy a maximumot hozhassa ki készülékéből. Látogassa meg a weboldalunkat:



Kezelési tanácsok, kiadványok, hibaelhárító, szerviz információk:  
[www.aeg.com/webselfservice](http://www.aeg.com/webselfservice)



További előnyökért regisztrálja készülékét:  
[www.registreaeg.com](http://www.registreaeg.com)



Kiegészítők, segédanyagok és eredeti alkatrészek vásárlása a készülékhez:  
[www.aeg.com/shop](http://www.aeg.com/shop)

## VÁSÁRLÓI TÁMOGATÁS ÉS SZERVIZ

Kizárólag eredeti alkatrészek használatát javasoljuk. Ha készülékével a szervizhez fordul, legyenek kéznél az alábbi adatok: Típus, termékszám, sorozatszám. Ezek az információk az adattáblán olvashatók.

 Figyelmeztetés - Biztonsági információk

 Általános információk és hasznos tanácsok

 Környezetvédelmi információk

A változtatások jogát fenntartjuk.

## 1. BIZTONSÁGI INFORMÁCIÓK

Az üzembe helyezés és használat előtt gondosan olvassa el a mellékelt útmutatót. A gyártó nem vállal felelősséget a helytelen beszerelés vagy használat miatt keletkezett sérülésekért és károkért. Tartsa biztonságos és elérhető helyen az útmutatót, hogy szükség esetén mindig a rendelkezésére álljon.

### 1.1 Gyermekek és fogyatékkal élő személyek biztonsága



#### FIGYELMEZTETÉS!

Fulladás, sérülés vagy tartós rokkantság kockázata.

- A készüléket 8 év feletti gyermekek és csökkent fizikai, értelmi vagy mentális képességű, illetve megfelelő tapasztalatok vagy ismeretek híján lévő személyek csak felügyelettel, vagy a készülék biztonságos használatára vonatkozó megfelelő tájékoztatás esetén használhatják.
- A 3-8 éves gyermekek, illetve a súlyos, komplex fogyatékossgal élő személyek állandó felügyelet nélkül nem tartózkodhatnak a készülék közelében.
- 3 évesnél fiatalabb gyermekek kizárólag folyamatos felügyelet mellett tartózkodhatnak a készülék közelében.
- Ne hagyja, hogy gyermekek játsszanak a készülékkel.
- Minden csomagolóanyagot tartson távol a gyermekektől, és megfelelően dobja azokat hulladékba.
- A mosószeret tartsa távol a gyermekektől.
- A gyermekeket és a háziállatokat tartsa távol a készüléktől, amikor az ajtaja nyitva van.
- Ha rendelkezik gyermekbiztonsági zárral a készülék, akkor azt be kell kapcsolni.

- Gyermek felügyelet nélkül nem végezhetnek tisztítási vagy karbantartási tevékenységet a készüléken.

## 1.2 Általános biztonság

- Ne változtassa meg a készülék műszaki jellemzőit.
- A készüléket háztartási, illetve más hasonló felhasználási területekre szánták, mint például:
  - üzletek, irodák és egyéb munkahelyeken kialakított személyzeti konyhák;
  - hotelek, motelek, szállások reggelivel és egyéb lakás céljára szolgáló ingatlanok esetén az ügyfelek számára;
  - társasházak közös használatú helyiségei vagy mosókonyhák.
- A készülék elhelyezhető szabadon álló módon vagy a konyhai munkapult alá, ha van elegendő hely.
- A készüléket ne helyezze üzembe zárható ajtó, tolóajtó vagy olyan ajtó mögött, amelynél a készülékkel ellentétes oldalon található a zsanér, és emiatt a készülék ajtaja nem nyitható ki teljesen.
- Csak a telepítés befejezése után csatlakoztassa a hálózati csatlakozódugót a hálózati csatlakozóaljzatba. Ügyeljen arra, hogy a hálózati dugasz az üzembe helyezés után hozzáférhető legyen.
- Ügyeljen arra, hogy a készülék alsó részén levő szellőzőnyílást a készülék alatti szőnyeg, lábtörlő vagy egyéb padlóburkoló tárgy ne zárja el.
- **VIGYÁZAT:** A készüléket tilos külső kapcsolóeszközzel, például időzítővel ellátni, vagy olyan áramkörre kötni, amelyet rendszeresen be- és kikapcsolnak.
- Gondoskodjon a készüléknek helyt adó helyiség jó szellőzéséről, hogy elkerülje a gázt vagy más tüzelőanyagokat elégető készülékekből (beleértve a nyílt tüzet is) származó füstgázok nem kívánt visszaáramlását.

- A készülékből kilépő levegőt ne vezesse olyan szellőzőbe, mely gáz vagy egyéb anyag elégetéséből létrejövő füstgáz elvezetésére szolgál.
- Az üzemi víznyomás értékének a vízhálózat készülékcsatlakozási pontjánál 0,5 bar (0,05 MPa) és 8 bar (0,8 MPa) között kell lennie.
- Soha ne lépje túl a megengedett legnagyobb töltetet, mely 9 kg tömegű lehet (lásd a „Programtáblázat” című fejezetet).
- A készülék vízhálózatra történő csatlakoztatásához használja a mellékelt, új tömlőkészletet vagy a márkaszerviz által biztosított egyéb új tömlőkészletet.
- Régi tömlőkészlet nem használható fel újra.
- Ha a hálózati kábel megsérül, azt a gyártónak vagy a márkaszerviznek vagy más hasonlóan képzett személynek kell kicserélnie, nehogy elektromos veszélyhelyzet álljon elő.
- Törölje le a készülék körül felhalmozódott szöszöket és csomagolási törmeléket.
- Ne működtesse a készüléket a szűrők nélkül. Minden használat előtt vagy után tisztítsa meg szöszszűrőt.
- Az olyan anyagokkal szennyezett ruhadarabokat, mint növényi- vagy ásványolaj, acetón, alkohol, benzin, kerozin, folteltávolítók, terpentin, viasz és viaszeltávolítók, elkülönítve kell kimosni extra mennyiségű mosószer használatával, mielőtt a mosó-szárítógépben szárítaná.
- Nem szabad olyan ruhadarabot szárítani, mely ipari vegyszerrel szennyeződött.
- Ne szárítson mosatlan ruhadarabokat a mosó-szárítógépben.
- Olyan darabokat, mint habszivacs, (latexhab) zuhanysapkák, vízálló textíliák, gumírozott ruhadarabok vagy habszivacs darabokkal kitömött párnák, tilos a mosó-szárítógépben szárítani.
- A textilöblítőket vagy hasonló készítményeket az azokhoz mellékelt gyártói utasításoknak megfelelően kell használni.

- Távolítsa el a ruhadarabokból az összes olyan tárgyat, mely gyújtószikra forrása lehet, pl. öngyújtó vagy gyufa.
- Soha ne állítsa le a mosó-szárítógépet a szárítási ciklus befejeződése előtt, hacsak nem tudja az összes darabot gyorsan kiszedni és kitergetni, hogy a maradék hő eltávozzon.
- A mosó-szárító ciklus utolsó része fűtés nélkül történik (hűtési ciklus), annak biztosítása érdekében, hogy a ruhadarabok olyan hőmérsékletre kerüljenek, melyen nem károsodnak.
- A készülék tisztításához ne használjon nagy nyomású vízugarat és/vagy gőzt.
- A készüléket nedves ruhával tisztítsa. Csak semleges tisztítószerrel használjon. Ne használjon súrolószert, súrolószivacsot, oldószert vagy fém tárgyat.
- Bármilyen karbantartás előtt kapcsolja ki a készüléket, és húzza ki a hálózati csatlakozódugót a csatlakozóaljzatból.

## 2. BIZTONSÁGI UTASÍTÁSOK

### 2.1 Üzembe helyezés



Az üzembe helyezést az érvényes helyi/országos előírásokkal összhangban kell elvégezni.

- Tartsa be a készülékhez mellékelt üzembe helyezési útmutatóban foglaltakat.
- Ne helyezze üzembe a készüléket olyan helyen, ahol a hőmérséklet 5 °C alá csökkenhet vagy 35 °C fölé emelkedhet.
- Mozgatáskor mindig tartsa a készüléket függőleges helyzetben.
- A kompresszor megfelelő működésének érdekében a használat megkezdése előtt várjon 6 órát a készülék telepítése után.
- Gondoskodjon arról, hogy keringeni tudjon a levegő a készülék és a padló között.
- Távolítsa el az összes csomagolást és a szállítási rögzítőcsavarokat.
- A készülék üzemeltetésének helyén a padló vízszintes, sík, stabil, hőálló és tiszta legyen.
- A szállítási rögzítőcsavarokat tartsa biztonságos helyen. Amennyiben a készüléket a jövőben szállítani kell, ezeket vissza kell szerelni, hogy a dob rögzítésével megakadályozzák a készülék belsejének sérülését.
- A készülék nehéz, ezért legyen körültekintő a mozgatásakor. Mindig használjon munkavédelmi kesztyűt és zárt lábbelit.
- Ne helyezzen üzembe, és ne is használjon sérült készüléket.
- Ne helyezze üzembe a készüléket olyan helyen, ahol az ajtaját nem lehet teljesen kinyitni.
- Úgy állítsa be a lábakat, hogy a készülék és a padló között rendelkezésre álljon a szükséges hely.
- A készülék végleges elhelyezési pozíciójában ellenőrizze a felület megfelelő vízszintességét

vízmértékkel. Ha a felület nem teljesen vízszintes, a lábak emelésével vagy süllyesztésével biztosítsa a vízszintes helyzetet.

## 2.2 Elektromos csatlakoztatás



### FIGYELMEZTETÉS!

Tűz- és áramütésveszély.

- A készüléket kötelező földelni.
- Mindig megfelelően felszerelt, áramütés ellen védett aljzatot használjon.
- Ne használjon hálózati elosztókat és hosszabbító kábeleket.
- A készülék csatlakozásának bontására, soha ne a hálózati kábelnél fogva húzza ki a csatlakozódugót. A kábelt mindig a csatlakozódugónál fogva húzza ki.
- Nedves kézzel ne érintse meg a hálózati kábelt és a csatlakozódugót.

## 2.3 Vízhálózatra csatlakoztatás

- Ügyeljen arra, hogy ne okozzon sérülést a vízcsöveknek.
- Mielőtt új vagy hosszabb idő óta nem használt csövekhez csatlakoztatja javítás vagy új eszköz (pl. vízóra stb.) felszerelése után a készüléket, addig folyassa a vizet, amíg az teljesen ki nem tisztul.
- A készülék első használata közben és után ellenőrizze, hogy nem látható-e vízszivárgás.

## 2.4 Használat



### FIGYELMEZTETÉS!

Személyi sérülés, áramütés, tűz, égési sérülés vagy a készülék károsodásának veszélye áll fenn.

- Ne tegyen gyúlékony anyagot vagy gyúlékony anyaggal szennyezett tárgyat a készülékbe, annak közelébe, illetve annak tetejére.
- Ne érintse meg az ajtóüveget egy program működése során. Az üveg forró lehet.

- Ne szárítson olyan töltött vagy bélelt darabokat, melyek külső huzatanyaga megsérült (elszakadt vagy kirojtosodott).
- Ha a szennyes ruhaneműket feltöltővel mosta ki, még egyszer le kell futtatnia egy öblítőprogramot, mielőtt elindítja a szárítási ciklust.
- Ellenőrizze, hogy minden fémtárgyat eltávolított-e a ruhákból.
- Csak olyan ruhaneműt szárítson, melynek gépi szárítása engedélyezett. Kövesse a ruhanemű kezelési címkéjén feltüntetett utasításokat.
- Ne üljön vagy álljon rá a készülék nyitott ajtajára.
- Olyan ruhadarabot nem szabad a készülékbe tenni, amelyből csöpög a víz.
- Ügyeljen arra, hogy forró tárggyal ne érjen a készülék műanyag részeihez.
- Amennyiben mosógolyót használt, a szárítóprogram elindítása előtt távolítsa el a készülékből.
- Ne használjon mosógolyót, ha non-stop programot választ ki.

## 2.5 Kompresszor



### FIGYELMEZTETÉS!

A készülék károsodásának veszélye áll fenn.

- A mosó-szárítógépben található kompresszor és rendszer különleges közeggel van feltöltve, amely nem tartalmaz fluor-klór szénhidrogéneket. A rendszernek megfelelően tömítettnek kell lennie. A rendszer sérülése szivárgást okozhat.

## 2.6 Szerviz

- A készülék javítását bízza a márkaszervizre.
- Csak eredeti pótalkatrészeket használjon.

## 2.7 Ártalmatlanítás

- Bontsa a készülék elektromos- és vízhálózati csatlakozását.
- A készülék közelében vágja át a hálózati kábelt, és tegye a hulladékba.
- Szerelje le az ajtókilincset, hogy megakadályozza gyermekek és

kedvenc állatok készülékdobban  
rekedését.

- A készüléket az elektromos és elektronikus berendezésekre (WEEE)

vonatkozó helyi rendeleteknek  
megfelelően tegye a hulladékba.

## 3. ÜZEMBE HELYEZÉS



**FIGYELMEZTETÉS!**  
Lásd a „Biztonság” című  
fejezetet.

### 3.1 Kicsomagolás



**FIGYELMEZTETÉS!**  
A készülék üzembe  
helyezése előtt távolítsa el  
minden csomagolóanyagot  
és szállítási rögzítőcsavart.



**FIGYELMEZTETÉS!**  
Mivel a készüléket a  
hátdalára fogja dönteni, a  
**használat megkezdése  
előtt várjon legalább 6  
órát.** Ez az időtartam a  
kompresszor megfelelő  
működésének  
biztosításához szükséges.



**FIGYELMEZTETÉS!**  
Használjon kesztyűt.

1. Távolítsa el a külső fóliát. Ha szükséges, használjon vágószerszámot.

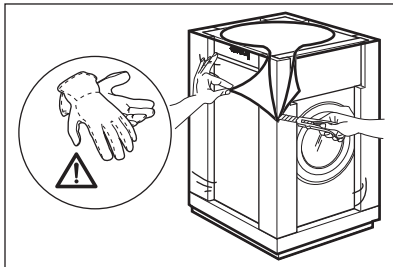

2. Távolítsa el a készülék tetején levő kartonpapírt és a polisztirol csomagolóanyagokat.

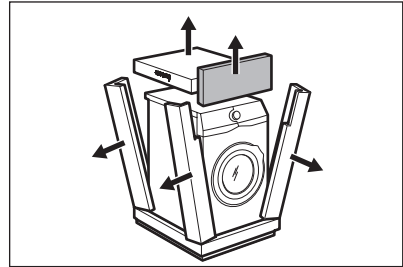

3. Távolítsa el a belső fóliát.

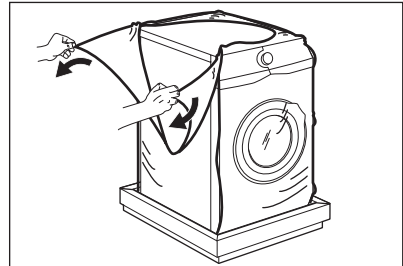

4. Nyissa ki az ajtót, és vegye ki a polisztirol darabot az ajtótomításból, és minden mást a dobból.

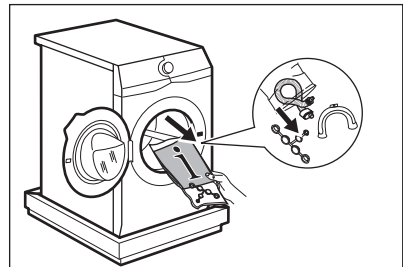

5. Óvatosan fektesse a hátsó oldalára a készüléket.
6. Az első polisztirén csomagolóelemet helyezze a padlóra, a készülék alá.



Ügyeljen arra, hogy ne sérüljenek meg a tömlők.



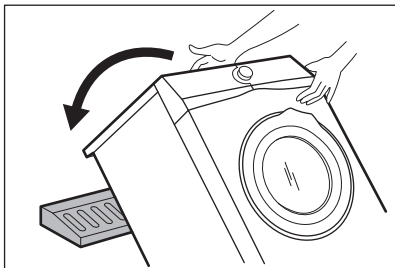

7. Vegye ki az alsó polisztirol lapot.

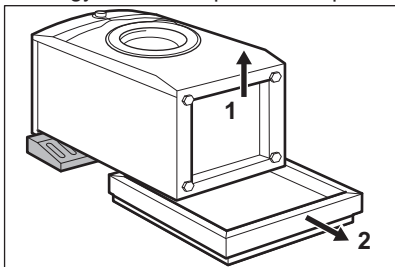

8. Állítsa függőleges helyzetbe a készüléket.

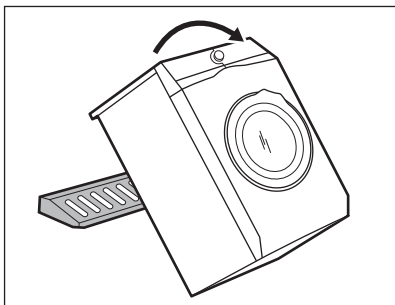

9. Vegye ki a hálózati kábelt és a kifolyócsövet a csőtartókból.

**i** Előfordulhat, hogy víz folyik a kifolyócsőből. Ezt az okozza, hogy a készüléket vízzel ellenőrzik a gyárban.

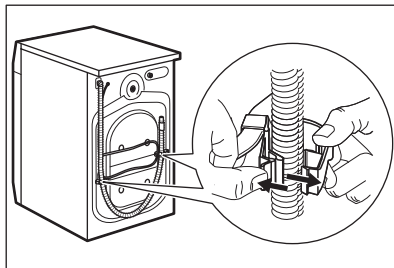

10. Csavarja ki a három csavart a készülékhez mellélt kulccsal.

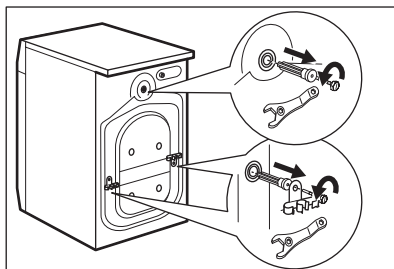

11. Húzza ki a műanyag távtartókat.  
12. A felhasználói kézikönyv zacskójában található sapkákat illessze a nyílásokba.

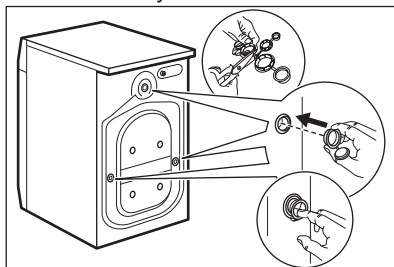

**i** Célszerű megőrizni a csomagolást és a szállítási rögzítőcsavarokat arra az esetre, amikor szállítani kell a készüléket.

### 3.2 Beépítés munkapult alá

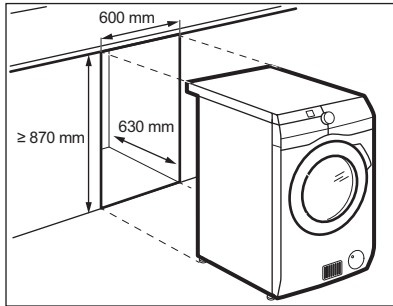

A készülék elhelyezhető szabadon álló módon, vagy a konyhai munkapult alá, ha van elegendő hely (lásd az ábrát).



#### VIGYÁZAT!

Ne telepítse a készüléket teljesen zárt szekrénybe. Gondoskodjon arról, hogy keringeni tudjon a levegő a bútor aljánál.



#### VIGYÁZAT!

A készülék alatti szabad légáramlás biztosítása érdekében ne szerelje fel a hangcsillapító elemeket (ha vannak).

### 3.3 Elhelyezés és vízszintbe állítás

1. A készüléket kemény, egyenes padlófelületen kell elhelyezni.



Ellenőrizze, hogy nem akadályozza-e szőnyeg a készülék alatt a levegő keringését.

Ellenőrizze, hogy nem ér-e a készülék falhoz vagy másához.

2. A vízszintbe állításhoz lazítsa vagy húzza meg a lábakat.



#### FIGYELMEZTETÉS!

Ne tegyen a vízszintbe állítás érdekében kartont, fát vagy ehhez hasonló anyagokat a készülék lábai alá.

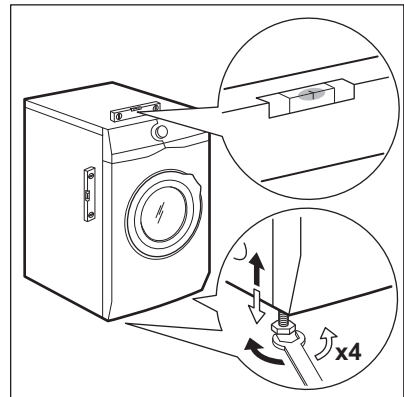

A készüléknek vízszintben és szilárdan kell állnia.



A készülék megfelelő beállítása megelőzi a készülék működése közben a rezgést, zajt és a készülék mozgását.

- i** Ha a készüléket lábazatra szereli, vagy ha a mosószárítógépet a mosógép tetején helyezi el, használja a „Tartozékok” c. fejezetben ismertetett tartozékokat. Figyelmesen olvassa el a készülékhez és a tartozékhoz mellékelt használati utasítást.

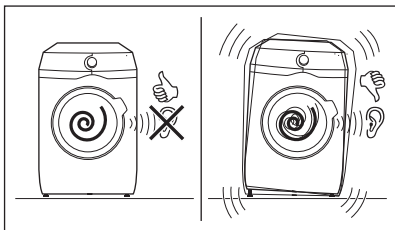

### 3.4 A befolyócső

1. Csatlakoztassa a befolyócsövet a készülék hátuljához.
2. A vízcsap helyzetétől függően a csövet balra vagy jobbra vezesse el.

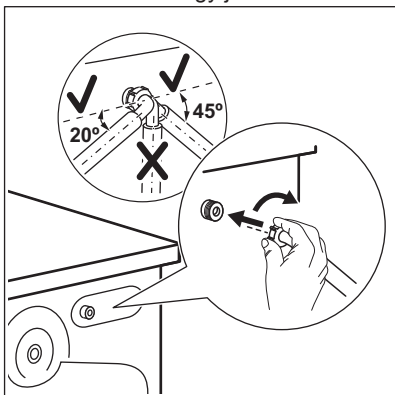

- i** Ügyeljen arra, hogy a befolyócső ne legyen függőleges helyzetben.
3. Amennyiben szükséges, a cső megfelelő helyzetbe igazításához lazítsa meg a hollandi anyát.
  4. Csatlakoztassa a befolyócsövet egy 3/4"-os csavarmenetes csaphoz.

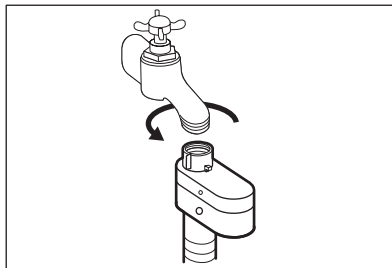

#### **VIGYÁZAT!**

Ellenőrizze, hogy nincs-e a csatlakozásoknál szivárgás.



Ne használjon hosszabbítótműt, ha túl rövid a befolyócső. A befolyócső cseréje érdekében forduljon a szervizhez.

### 3.5 Aquastop eszköz

Aquastop eszközzel rendelkezik a befolyócső. Ez az eszköz megakadályozza a természetes öregedés miatt a csőben előforduló vízszivárgásokat.

Az „A” ablakban megjelenő piros szektor erre a hibára utal.

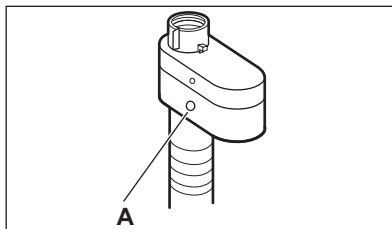

Ha ez történik, akkor zárja el a vízcsapot, és a cső cseréje érdekében forduljon a márkaszervizhez.

### 3.6 A víz leeresztése

A kifolyócsövet legalább 60 cm és legfeljebb 100 cm magasan kell elhelyezni a padlótól számítva.

- i** Maximum 400 cm-ig hosszabbíthatja meg a kifolyócsövet. Forduljon a márkaszervizhez másik kifolyócsőért vagy a hosszabbításért.

A kifolyócső csatlakoztatása különböző módokon történhet:

1. Készítsen egy U-alakot a kifolyócsőből, majd helyezze fel rá a műanyag tömlővezetőt.

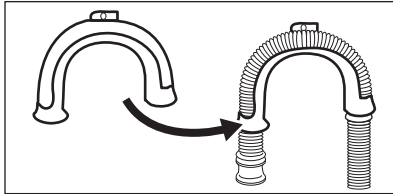

2. **Egy mosdó peremére akasztva** - Rögzítse a tömlővezetőt a vízcsaphoz vagy a falhoz.

- i** Győződjön meg arról, hogy a készülék vízleengedésekor a műanyag tömlővezető nem szabadulhat el.

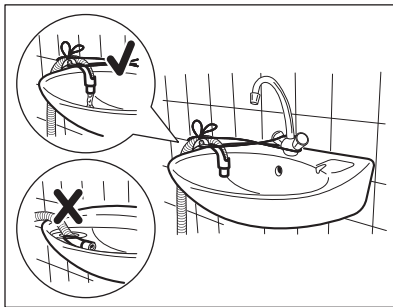

- i** Ügyeljen arra, hogy a kifolyócső vége ne merüljön vízbe. Ekkor ugyanis a szennyes víz visszajuthat a készülékbe.

3. **Egy szellőzőlyukkal ellátott állócsőre csatlakoztatva** - Illeszse a kifolyócsövet közvetlenül az állócsőbe. Lásd az ábrát.

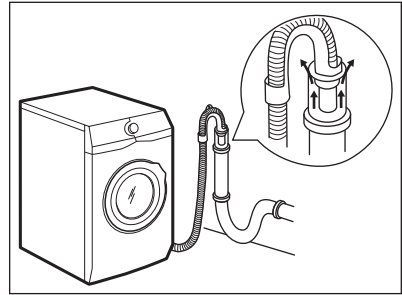

- i** A kifolyócső végének mindig levegőznie kell, azaz a lefolyócső belső átmérőjének (min. 38 mm - min. 1,5") meg kell haladnia a kifolyócső külső átmérőjét.

4. Amennyiben a kifolyócső vége az ábra szerint néz ki, közvetlenül betolhatja az állócsőbe.

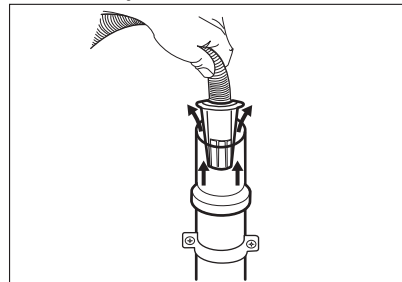

5. **A műanyag tömlővezető nélkül, egy szifonhoz csatlakoztatva** - Nyomja be a kifolyócső végét a szifonba, és rögzítse egy szorítóbilinccsel. Lásd az ábrát.

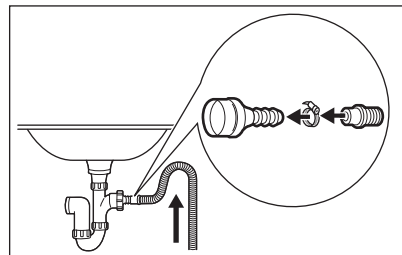

- i** Biztosítsa, hogy a kifolyócső egy hurkot képezzen, mivel így megelőzheti, hogy a szifonban levő részecskék a készülékbe jussanak.

6. A kifolyócsövet **közvetlenül a helyiség falában lévő beépített lefolyó csővezetékhez** csatlakoztassa, és egy szorítóbilinccsel rögzítse.

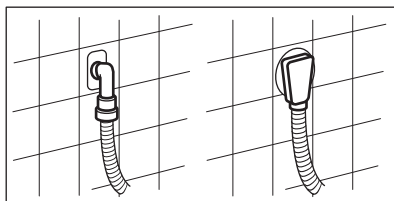

## 4. TERMÉKLEÍRÁS

### 4.1 A készülék áttekintése

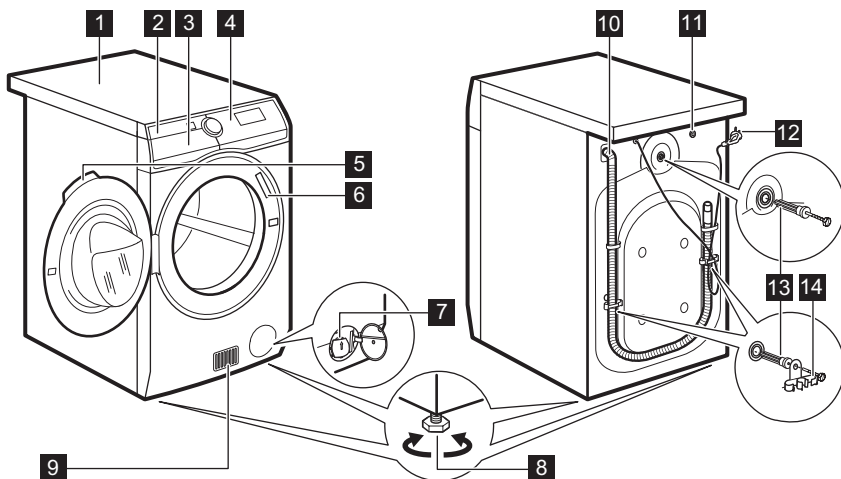

- |   |                                      |
|---|--------------------------------------|
| <b>1</b> Munkafelület                             | <b>9</b> Levegőnyílások              |
| <b>2</b> Mosószer-adagoló                         | <b>10</b> Kifolyócső                 |
| <b>3</b> Levegőszűrő(k)                           | <b>11</b> Vízbeömlő szelep           |
| <b>4</b> Kezelőpanel                              | <b>12</b> Hálózati kábel             |
| <b>5</b> Ajtófogantyú                             | <b>13</b> Szállítási rögzítőcsavarok |
| <b>6</b> Adattábla                                | <b>14</b> Tömlőtartók                |
| <b>7</b> Leeresztő szivattyú szűrője              |                                      |
| <b>8</b> Lábak a készülék vízszintbe állításához. |                                      |

## 5. KEZELŐPANEL



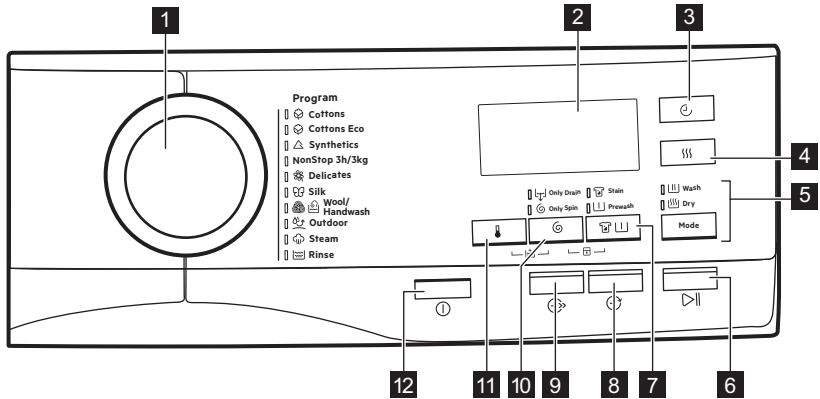





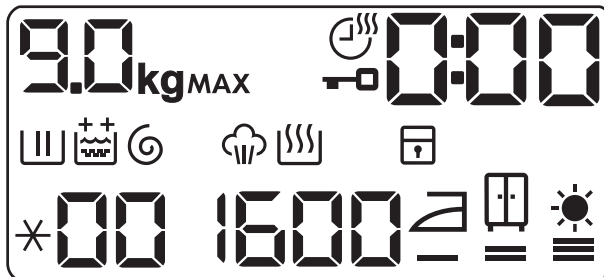





### 5.1 Kezelőpanel ismertetése



- 1** Programválasztó gomb
- 2** Kijelző
- 3** Szárítási idő érintőgomb
- 4** Szárítási fokozat érintőgomb
- 5** Mode érintőgomb
  - Mosás
  - Szárítás
- 6** Start/Szünet érintőgomb
- 7** Folt/előmosás érintőgomb
  - Folteltávolítás kiegészítő funkció
- Előmosás kiegészítő funkció
- 8** Késleltetett indítás érintőgomb
- 9** Time Save (Időmegtakarítás) érintőgomb
- 10** Centrifugálás sebességét mérséklő érintőgomb
  - Csak szivattyúzás
  - Csak centrifuga
- 11** Hőmérséklet érintőgomb
- 12** Be/Ki nyomógomb

### 5.2 Kijelző

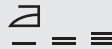

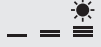
|   |   |
|---|---|
|    | Maximális töltet visszajelzője. A <b>kg</b> ikon villog a ruhatöltet becslések (lásd a „PROSENSE töltetérzékelés” c. szakaszt).   |
| <b>MAX</b>  | Maximális töltet visszajelzője. Villog, ha a ruhatöltet túllépi a kiválasztott programhoz megengedett legnagyobb töltetet. A program végén <b>MAX</b> is villog, ha a programot túltöltött dobbal futtatta le.  |
|    | Szárítási idő visszajelző.  |
|    | Ajtó zárva visszajelző.   |
|    | A digitális visszajelző az alábbiakat képes megjeleníteni: <ul style="list-style-type: none"> <li>• Program időtartama (pl. <b>2:40</b>, mosási és/vagy szárítási fázis).</li> <li>• Késleltetés időtartama (pl. <b>30'</b> vagy <b>2h</b>).</li> <li>• Ciklus vége (<b>0</b>).</li> <li>• Figyelmeztető kód (pl. <b>E20</b>).</li> </ul> |
|    | Mosási szakasz visszajelző: előmosási és mosási szakasz alatt villog.   |
|    | Öblítési szakasz visszajelző. Öblítési szakasz alatt villog.  |
|    | Extra öblítés állandó kiegészítő funkció: <ul style="list-style-type: none"> <li>•  - egy kiegészítő öblítés.</li> <li>•  - kettő kiegészítő öblítés.</li> </ul>        |
|    | Centrifugálási és szivattyúzás szakasz visszajelzője. Centrifugálás és szivattyúzás szakasz alatt villog.   |
|    | Gőzölési szakasz visszajelző.   |
|    | Szárítási fázis visszajelző.  |
|  | Gyermekzár visszajelző.   |
| <b>*00</b>  | Hőmérséklet-visszajelző. A <b>*</b> visszajelző megjelenik, amikor hideg mosást állít be.   |
| <b>1400</b>   | Centrifugálási sebesség-visszajelző.  |
|  | Vasaló-száraz visszajelző.  |
|  | Szekrény-száraz visszajelző.  |
|  | Extra száraz visszajelző.   |

## 6. VEZÉRLŐTÁRCSA ÉS GOMBOK

### 6.1 Be / Ki ⓪

Nyomja meg néhány másodperc hosszan a gombot a készülék be- vagy kikapcsolásához. A készülék be- vagy kikapcsolásakor két különböző hang hallható.

Mivel az energiafogyasztás csökkentésére a Készénlét funkció automatikusan kikapcsolja a készüléket néhány esetben, így előfordulhat, hogy a készüléket ismét be kell kapcsolni.

További részletekért olvassa el a Készénlét c. szakaszt a „Napi használat” című fejezetben.

### 6.2 Bevezetés



A kiegészítő funkciók nem választhatóak mindegyik mosási programmal. A mosási programok és a különféle opciók/funkciók összeegyeztethetőségére vonatkozóan lásd a „Programtáblázat” c. szakaszt. Egy opció/funkció kizárhat egy másikat; ebben az esetben a készülék nem engedi a nem összeillő opciók/funkciók együtt történő beállítását. Mindig ügyeljen arra, hogy tiszta és száraz legyen a képernyő, valamint az érintőgombok.

### 6.3 Hőmérséklet 📏

Egy mosási program kiválasztása esetén a készülék automatikusan javasol egy alapértelmezett hőmérsékletet.

Érintse meg többször egymás után a gombot, míg a kívánt hőmérséklet meg nem jelenik a kijelzőn.

Amikor a kijelzőn ✖ és -- visszajelzők láthatók, a készülék nem melegíti fel a vizet.

### 6.4 Centrifugálás ⓪

Egy program kiválasztása esetén a készülék automatikusan beállítja a megengedett maximális centrifugálási sebességet.

Érintse meg többször ezt a gombot, hogy:

- **Csökkentse a centrifugálási sebességet.**



A kijelzőn csak a beállított program számára elérhető centrifugálási sebességek láthatók.

- **Állítsa be a csak szivattyúzás kiegészítő funkciót (A mosási, öblítési és centrifugálási szakasz átugrása):** Csak szivattyúzás. A készülék csak a szivattyúzást végzi el a kiválasztott mosási programból.

A kijelzőn a -- (hideg), a -- -- (nincs centrifugálás) és a ⓪ jelzés látható.

- **Állítsa be a csak centrifugálás kiegészítő funkciót (A mosási és öblítési szakasz átugrása):** Csak centrifuga.



Mielőtt beállítaná ezt a kiegészítő funkciót, válassza ki a ruhaneműnek megfelelő mosási programot. A készülék a ruhaneműnek legmegfelelőbb centrifuga-ciklust alkalmazza (pl. műszálás ruhadarabokhoz először válassza ki a Műszál mosási programot, majd a Csak centrifuga kiegészítő funkciót).

A készülék csak a centrifugálást végzi el a kiválasztott mosási programból.

A kijelzőn a -- (hideg) jelzés, a ⓪ szakaszjelzés és a centrifugálási sebesség látható.



## 6.5 Előmosás/foltmosás

Nyomja meg többször ezt a gombot a két kiegészítő funkció közül az egyik bekapcsolásához.

A megfelelő visszajelző megjelenik a kijelzőn.

### • Folteltávolítás

A kiegészítő funkció kiválasztásával folteltávolító szakasz adható a programhoz, az erősen szennyezett vagy foltos ruhanemű folteltávolítóval történő kezeléséhez.

Töltse a folteltávolítót a  rekeszbe. A folteltávolító a mosási program megfelelő szakasza alatt kerül beadagolásra.

 E beállítás 40 °C-nál alacsonyabb hőmérséklet esetén nem áll rendelkezésre.

### • Előmosás

A kiegészítő funkció használatával 30 °C-os előmosási szakaszt adhat a mosási szakasz elé.

A kiegészítő funkció erősen szennyezett ruhanemű, különösen homokkal, porral, sárral és egyéb szilárd részecskével összepiszolt ruhák esetén ajánlott.

 A kiegészítő funkciók növelhetik a program időtartamát.

## 6.6 Késleltetett indítás

Ezzel a kiegészítő funkcióval a program kezdetét megfelelőbb időpontig késleltetheti.

A megfelelő késleltetés beállításához érintse meg többször a gombot. Az időtartam 30 perces lépésekkel 90 percig, valamint 2 óra és 20 óra között növelhető.

A ciklus Start / Szünet gombbal történő elindítása után a kijelzőn a kiválasztott késleltetési időtartam látható, és a készülék megkezdí a visszaszámlálást.

## 6.7 Időmegtakarítás

Ezzel a kiegészítő funkcióval csökkentheti a program időtartamát.

- Amennyiben a ruhanemű átlagosan vagy enyhén szennyezett, ajánlatos lehet a mosási program lerövidítése. Érintse meg **egyszer** a gombot a program időtartamának csökkentéséhez.
- Kisebb töltet esetén **kétszer** érintse meg ezt a gombot egy extra gyors program beállításához.

A program időtartama a beállításnak megfelelően módosul a kijelzőn.

Amikor a gomb be van állítva, a felette levő LED világít.

 Ez a kiegészítő funkció a Steam (Gőzölés) program időtartamának csökkentéséhez is használható.

## 6.8 Idővezérelt szárítás

A szárítandó ruhának megfelelő szárítási idő beállításához érintse meg a gombot (lásd az „Idővezérelt szárítás” c. táblázatot). A kijelző a beállított értéket mutatja.









A gomb minden egyes megérintésére a szárítás időtartama 5 perccel nő.

 Bizonyos típusú ruháknál nem állítható be az összes időtartam.

## 6.9 Szárítási fokozatok

Érintse meg ezt a gombot a készülék által javasolt három automatikus szárazsági fokozat egyikének beállításához.

A megfelelő szárazsági fokozat visszajelzője megjelenik a kijelzőn:

-  =  =  **Vasaló-száraz:** vasalandó ruhanemű.
-  =  =  **Szekrény-száraz:** tárolandó ruhanemű.
-  =  =  **Extra száraz:** teljesen megszárítandó ruhanemű.



Bizonyos típusú ruháknál nem állítható be az összes automatikus fokozat.

- **Mosás és szárítás** : Világít a Mosás és Szárítás visszajelző.
- **Csak szárítás** : Világít a Szárítás visszajelző.

## 6.10 Mode

A program segítségével a ciklus az alábbiak végrehajtására képes:

- **Csak mosás** : Világít a Mosás visszajelző.





## 6.11 Start / Szünet

Érintse meg a Start / Szünet gombot a készülék elindításához vagy működésének szüneteltetéséhez, illetve a futó program megszakításához.

# 7. PROGRAMOK

## 7.1 Programtáblázat

| Program                           | Program leírása  |
|-----------------------------------|--|
| <b>Mosási programok</b>           |  |
| <br>Pamut                         | <b>Fehér és színes pamut.</b> Normál, erős és enyhe szennyezettség.  |
| <br>Pamut Eco                     | <b>Fehér és színes pamut.</b> Normál, erős és enyhe szennyezettség.<br><b>Pamut energiatakarékos program.</b> Ez a program 60°C-on 9 kg töltettel az energiatakarékosági címkén szereplő adatok referenciaprogramja az EN 96/60/EC szabvány szerint mérve. Megfelelő mosási eredményekhez és az energiafogyasztás csökkentéséhez válassza ezt a programot. A mosóprogram ideje hosszabb. |
| <br>Műszál                        | <b>Műszálás vagy kevertszálás szövetek.</b> Normál szennyezettség.   |
| <b>Mosás&amp;szárítás program</b> |  |
| NonStop 3h/3kg                    | <b>Kevertszálás szövetek (pamut és műszálás darabok).</b> Teljes program 3 kg ruhanemű egy lépésben történő mosásához és szárításához. A program időtartama mindössze 3 óra.<br>A  visszajelző is megjelenik a kijelzőn.   |
| <b>Mosási programok</b>           |  |
| <br>Kímélő                        | <b>Kényes textília, pl. akril, viszkóz és kevertszálás szövetek, melyek kímélő mosást igényelnek.</b> Normál szennyezettség.   |
| <br>Selyem                        | <b>Gépben és kézzel mosható selyem és egyéb kényes ruhanemű.</b> A dob mozgása annyira gyengéd, hogy még a legkényesebb ruhanemű kezelése is lehetséges. A gyűrődés csökkentése érdekében futtasson teljes mosási és szárítási ciklust.  |







| Program   | Program leírása   |
|---|---|
|  <p>Gyapjú/Kézimos.</p>      | <p><b>Gépben mosható gyapjúhoz, kézzel mosható gyapjúhoz és „kézzel mosható” jelzéssel ellátott egyéb kényes szövetekhez<sup>1)</sup></b></p>   |
|  <p>Kültéri sportruházat</p> | <p> Ne használjon öblítőszeret, és győződjön meg arról, hogy nincs öblítőszer-maradvány a mosószer-adagolóban.</p> <p><b>Kivehető polár vagy egyéb termobéléssel rendelkező kültéri ruházat, például munkaruha, sportruha, vízálló és lélegző dzseki vagy szél dzseki.</b></p> <p> Kombinált mosó és szárító program végrehajtásakor a szárítási fázis vízállóságot helyreállító ciklusként is működik. <b>Győződjön meg arról, hogy a ruhanemű kezelési címkéje engedélyezi-e a gépi szárítást.</b></p>  |
| <b>Gőzölő program</b>   |   |
|  <p>Steam (Gőzölés)</p>      | <p><b>Gőzölés programok<sup>2)</sup></b></p> <p>A gőzölés szárított, mosott vagy egyszer viselt ruháknál használható. Ezek a programok csökkentik a gyűrődést és a kellemetlen szagokat, valamint simábbá varázsolják ruhaneműjét.</p> <p>Ne használjon mosószeret. Szükség esetén a foltokat mosással vagy helyi feltávolítóval távolítsa el.</p> <p>A gőzölés programok nem tartalmaznak higiéniai ciklust.</p> <p>Az alábbi típusú ruháknál ne alkalmazza a gőzölés programot:</p> <ul style="list-style-type: none"> <li>• 40 °C-nál alacsonyabb hőmérsékleten mosandó ruhadarabok.</li> <li>• Ruhaneműk, melyek címkéjén nem szerepel, hogy gépben való szárításra alkalmasak.</li> <li>• „Csak vegyileg tisztítható” jelzéssel ellátott ruhadarabok.</li> </ul> |
| <b>Kiegészítő program</b>   |   |

| Program  | Program leírása  |
|--|--|
| <br>Öblítések | A ruhanemű öblítéséhez és centrifugálásához. <b>Minden ruhaanyaghoz</b> , a kényes ruhaneműk és gyapjú kivételével. Csökkentse a centrifugálási sebességet a töltet típusának megfelelően. |

1) A ciklus közben a dob kis sebességen forog a kíméletes mosás érdekében. Úgy tűnhet, hogy a dob nem forog, vagy nem megfelelően forog, azonban ez normális jelenség ennél a programnál.

2) Ha szárított ruhán állít be Gőzölés programot, a ciklus végén a ruhanemű nedves maradhat. Jobb a ruhákat kb. 10 percre friss levegőre vinni, hogy elpárologtassa a nedvességet. Amikor a program befejeződött, gyorsan távolítsa el a ruhaneműt a dobból. Ha a gőzölést követően úgy dönt, mégis kivasalja a ruhákat, sokkal kisebb erőfeszítésébe kerül!

Program hőmérséklete, maximális centrifugálási sebesség és maximális töltet

| Program   | Alapértelmezett hőmérséklet<br>Hőmérséklet-tartomány | Referencia centrifugálási sebesség<br>Centrifugálási sebességtartomány | Maximális töltet |
|---|--|--|------------------|
| <b>Mosási programok</b>   |  |  |                  |
| <br>Pamut                  | 40 °C<br>95 °C - Hideg                               | 1400 ford./perc<br>1400 ford./perc - 400 ford./perc                    | 9 kg             |
| <br>Pamut Eco              | 40 °C<br>60 °C - 40 °C                               | 1400 ford./perc<br>1400 ford./perc - 400 ford./perc                    | 9 kg             |
| <br>Műszál                 | 40 °C<br>60 °C - Hideg                               | 1200 ford./perc<br>1200 ford./perc - 400 ford./perc                    | 4 kg             |
| NonStop 3h/3kg  | 30 °C<br>40 °C - 30 °C                               | 1200 ford./perc<br>1200 ford./perc - 1000 ford./perc                   | 3 kg             |
| <br>Kímélő               | 40 °C<br>40 °C - Hideg                               | 1200 ford./perc<br>1200 ford./perc - 400 ford./perc                    | 2 kg             |
| <br>Selyem               | 30 °C  | 1000 ford./perc<br>1000 ford./perc - 1000 ford./perc                   | 0.5 kg           |
| <br>Gyapjú/Kézimos.      | 40 °C<br>40 °C - Hideg                               | 1200 ford./perc<br>1200 ford./perc - 400 ford./perc                    | 1.5 kg           |
| <br>Kültéri sportruházat | 30 °C<br>40 °C - Hideg                               | 1200 ford./perc<br>1200 ford./perc - 400 ford./perc                    | 2 kg             |



| Program                       | Pamut | Pamut Eco       | Műszál | NonStop 3h/3kg | Kímélő | Selyem | Gyapjú/Kézimos. | Kültéri sportruházat | Steam (Gőzölés) | Öblítések |
|-------------------------------|-------|-----------------|--------|----------------|--------|--------|-----------------|----------------------|-----------------|-----------|
| <b>Kiegészítő funkciók</b>    |       |                 |        |                |        |        |                 |                      |                 |           |
| Időmegtakarítás <sup>3)</sup> | ■     | ■               | ■      |                | ■      |        |                 |                      | ■               |           |
| Idővezérelt szárítás          | ■     | ■               | ■      |                | ■      |        | ■               | ■                    |                 |           |
| Szárítási fokozatok           | ■     | ■ <sup>4)</sup> |        |                |        |        |                 |                      |                 |           |

1) Mielőtt beállítaná ezt a kiegészítő funkciót, válassza ki a ruhaneműnek megfelelő mosási programot. A készülék a ruhaneműnek legmegfelelőbb centrifuga-ciklust alkalmazza (pl. műszálás ruhadarabokhoz először válassza ki a Műszál mosási programot, majd a Csak centrifuga kiegészítő funkciót).

2) Ez a beállítás 40 °C-nál alacsonyabb hőmérséklet esetén nem áll rendelkezésre.

3) Ha a legrövidebb időtartamot állítja be, azt ajánljuk, hogy csökkentse a töltet méretét. Meg lehet teljesen tölteni a készüléket, de csökkenhet a mosás hatékonysága.

4) Ennél a programnál a Vasalószárzár beállítás nem használható.

## 7.2 Woolmark Apparel Care - Kék





- The Woolmark Company ennek a mosógépnek a gyapjúmosási ciklusát jóváhagyta a „kézzel mosható” jelzésű, gyapjútartalmú ruhadarabok gépi mosására, azzal a feltétellel,

hogy a ruhák mosása a ruhanemű kezelési címkén szereplő és a mosógép gyártójától származó utasítások szerint történik. M1230

- E gép gyapjúszáritási ciklusát a The Woolmark Company ellenőrizte és jóváhagyta. Az említett ciklus alkalmas a „kézimosás” címkével ellátott gyapjú ruhanemű szárítására, feltéve, hogy a ruhanemű mosása a Woolmark által javasolt kézimosási ciklussal történt, és a gyártó által előírt utasításoknak megfelelően lett szárítva. M1399

Az Egyesült Királyságban, Írországban, Hongkongban és Indiában a Woolmark szimbólum minőségtanúsító védjegy funkciót tölt be.

## 7.3 Automatikus szárítás

| Szárazsági fokozat   | Textil típusa  | Töltet         |
|--|--|----------------|
| <br>— = ≡<br><b>Extra száraz</b><br>Törölközőkhöz                               | <b>Pamut és lenvászon</b><br>(fürdőköpenyek, törölközők stb.)  | max. 6 kg-ig   |
| <br>— = ≡<br><b>Székrenyyszáraz<sup>1)</sup></b><br>Tárolni kívánt ruhaneműkhöz | <b>Pamut és lenvászon</b><br>(fürdőköpenyek, törölközők stb.)  | max. 6 kg-ig   |
|  | <b>Műszálás és kevertszálás szövetek</b><br>(pulóverek, blúzok, alsóneműk, háztartási vászon és ágynemű)                               | max. 4 kg-ig   |
|  | <b>Kényes szövetek</b><br>(akril, viszkóz és kényes, kevert szálás szövetek)   | max. 2 kg-ig   |
|  | <b>Gyapjú</b><br>(gyapjú pulóverek)  | max. 1 kg-ig   |
|  | <b>Szabadtéri sportruházat</b><br>(outdoor szabadtéri ruházat, például munkaruha, sportruha, vízálló és lélegző dzseki vagy szélzseki) | max. 2 kg-ig   |
|  | <b>Selyem</b><br>(selyem ruhanemű és nagyon kényes darabok)  | max. 0.5 kg-ig |
| <br>— = ≡ <b>Vasalószáraz</b><br>Vasaláshoz alkalmas                          | <b>Pamut és lenvászon</b><br>(lepedők, asztalterítők, ingek stb.)  | max. 6 kg-ig   |

<sup>1)</sup> **Tanácsok a bevizsgáló intézetek számára** Az EN 50229 szabvány szerinti bevizsgálást ELŐSZÖR a maximális névleges tömegű szárítandó töltettel telepakolt készülékkel kell elvégezni (a töltet összetétele az EN 61121 szabványnak megfelelően), ahol a Pamut Eco programhoz AUTOMATIKUS SZEKRÉNYSZÁRAZ programot kell kiválasztani. A MÁSODIK szárítandó töltet részleges töltet legyen, melynél a Pamut Eco programhoz AUTOMATIKUS SZEKRÉNYSZÁRAZ programot kell kiválasztani.



## 7.4 Idővezérelt szárítás

| Szárazsági fokozat                                   | Textil típusa  | Töltet (kg) | Centrifugálási sebesség (ford./perc) | Javasolt időtartam (perc) |
|--|--|-------------|--------------------------------------|---------------------------|
| <b>Extra száraz</b><br>Törölközőkhöz                 | <b>Pamut és lenvászon</b><br>(fürdőköpenyek, törölközők stb.)  | 6           | 1400                                 | 280 - 300                 |
|  |  | 4           | 1400                                 | 190 - 210                 |
|  |  | 2           | 1400                                 | 110 - 130                 |
| <b>Szekrényszáraz</b><br>Tárolni kívánt ruhaneműkhöz | <b>Pamut és lenvászon</b><br>(fürdőköpenyek, törölközők stb.)  | 6           | 1400                                 | 270 - 290                 |
|  |  | 4           | 1400                                 | 180 - 200                 |
|  |  | 2           | 1400                                 | 100 - 120                 |
|  | <b>Műszál és kevertszál szövetek</b><br>(pulóverek, blúzok, alsóneműk, háztartási vászon és ágynemű)                                   | 4           | 1200                                 | 150 - 170                 |
|  |  | 2           | 1200                                 | 70 - 90                   |
|  | <b>Kímélő</b><br>(akril, viszkóz és kényes, kevert szál szövetek)  | 2           | 1200                                 | 120 - 140                 |
|  |  | 1           | 1200                                 | 80 - 100                  |
|  | <b>Gyapjú</b><br>(gyapjú pulóverek)  | 1           | 1200                                 | 80 - 100                  |
|  | <b>Szabadtéri sportruházat</b><br>(outdoor szabadtéri ruházat, például munkaruha, sportruha, vízálló és lélegző dzseki vagy szélzseki) | 2           | 1200                                 | 140 - 160                 |
|  |  | 1           | 1200                                 | 90 - 110                  |
|  | <b>Selyem</b><br>(selyem ruhanemű és nagyon kényes darabok)  | 0.5         | 1000                                 | 50 - 70                   |
| <b>Vasalószáraz</b><br>Vasaláshoz alkalmas           | <b>Pamut és lenvászon</b><br>(lepedők, asztalterítők, ingek stb.)  | 6           | 1400                                 | 150 - 170                 |
|  |  | 4           | 1400                                 | 100 - 120                 |
|  |  | 2           | 1400                                 | 60 - 80                   |



## 8. AZ ELSŐ HASZNÁLAT ELŐTT





- i** Üzembe helyezéskor vagy az első használat előtt egy kevés víz jelenléte észlelhető a készülékben. A készülék teljeskörű üzemi vizsgálatát végzik el a gyárban annak biztosítására, hogy a vásárlók tökéletesen működő készüléket kapjanak; az észlelt víz ennek a maradványa, és nincs ok az aggodalomra.
1. Ellenőrizze, hogy minden szállítási rögzítőcsavart eltávolított-e a készülékből.

2. Ellenőrizze, hogy rendelkezésre áll-e a tápfeszültség, és nyitva van-e a vízcsap.
3. Töltsön 2 liter vizet a  jelzésű mosószer-adagolóba.  
Ez a lépés aktiválja a leeresztő rendszert.
4. Töltsön kis mennyiségű mosószert a  jelzésű mosószer-adagolóba.
5. Állítsa be és ruhák nélkül indítson el egy pamut mosására szolgáló programot a legmagasabb hőmérsékleten, üres dobbal.  
Ez minden szennyeződést eltávolít a dobból és az üstből.

## 9. BEÁLLÍTÁSOK

### 9.1 Gyerekzár

Ezzel a kiegészítő funkcióval megakadályozhatja a gyermekeket abban, hogy játsszanak a kezelőpanellel.

- A kiegészítő funkció **be/kikapcsolásához** egyidejűleg addig tartsa megérintve a   és  gombot, amíg a  visszajelző **világítani nem kezd/el nem alszik** a kijelzőn.

Bekapcsolhatja a kiegészítő funkciót:

- Miután megérinti a Start / Szünet gombot: az összes gomb és a programkapcsoló inaktívvá válik (a Be / Ki gomb kivételével).
- Mielőtt megérinti a Start / Szünet gombot: a készülék nem indítható.



A kiegészítő funkció kiválasztását a készülék kikapcsolás után is tárolja.

### 9.2 Hangjelzések

A készülék különböző hangjelzésekkel rendelkezik, melyek akkor működnek, amikor:

- Bekapcsolja a készüléket (különleges, rövid hangjelzés).
- Kikapcsolja a készüléket (különleges, rövid hangjelzés).
- Megérint egy gombot (kattanó hangjelzés).







- Nem megfelelő beállítást választ (3 rövid hangjelzés).
- A program végét ér (hangjelzéssorozat hallható hozzávetőleg 2 percig).
- A készülék meghibásodott (rövid hangjelzések sorozata hallható hozzávetőleg 5 percig).

A program végét jelző hangjelzések **ki/bekapcsolására**, a  és   gombot érintse meg egyidejűleg körülbelül 6 másodpercre.

- i** Ha kikapcsolja a hangjelzéseket, azok csak akkor működnek, amikor a készülék működésében hiba lép fel.

### 9.3 Állandó extra öblítés

A kiegészítő funkció mindig egy vagy két további öblítést eredményez egy új program beállításakor.

- Egy további öblítés hozzáadásához egyszerre érintse meg a  és  gombot.  jelenik meg a kijelzőn.
- Kettő további öblítés hozzáadásához egyszerre érintse meg kétszer a  és  gombot.  jelenik meg a kijelzőn.

- Az extra öblítések eltávolításához egyszerre érintse meg háromszor a

és gombot. A kijelzőn csak jelenik meg.

## 10. NAPI HASZNÁLAT



### FIGYELMEZTETÉS!

Lásd a „Biztonság” című fejezetet.

### 10.1 A készülék bekapcsolása

1. Csatlakoztassa a dugaszt a hálózati aljzatba.
2. Nyissa ki a vízcapot.
3. A készülék bekapcsolásához nyomja meg a Be / Ki gombot néhány másodpercig. A Start / Szünet gomb visszajelzője villogni kezd.

A programválasztó gomb automatikusan a pamut programnak megfelelő állásba fordul, és csak a Mosás visszajelző világít a Mode gomb felett.

A kijelzőn a maximális töltet, az alapértelmezett hőmérséklet, a maximális centrifugálási sebesség, a kiválasztott program szakaszainak visszajelzői és a program időtartama jelenik meg.

### 10.2 A mosnivaló betöltése

1. Nyissa ki a készülék ajtaját.
  2. Rázza meg a darabokat, mielőtt a készülékbe helyezi őket.
  3. Helyezze a mosandó darabokat egyenként a dobba.
- Ügyeljen arra, hogy ne tegyen túl sok mosandó holmit a dobba.
4. Csukja be jól az ajtót.

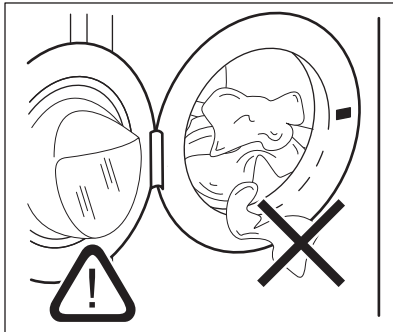

### VIGYÁZAT!

Győződjön meg arról, hogy az ajtó és a vízzáró szigetelés közé nem szorult-e be ruha. Ellenkező esetben mosás közben víz szívároghat ki, vagy tönkremehet a ruha.

### 10.3 A mosószer és az adalékok betöltése

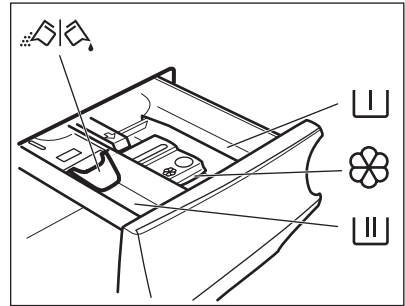

- 1 Rekesz az előmosás és az áztatóprogram mosószere, valamint a folteltávolító számára.
- 2 Mosási szakasz mosószere-adagolója.
- Flower icon Rekesz a folyékony adalékok (öblítőszer, keményítő) számára.
- MAX** A folyékony adalékok maximális szintje.
- Warning icon A por állagú vagy folyékony mosószér kiválasztására szolgáló terelőlap.



Mindig kövesse a mosószerek csomagolásán található utasításokat, azonban javasoljuk, hogy ne lépje túl a jelzett maximális szintet (**MAX**). Ez a mennyiség garantálja a legjobb mosási eredményt.

- i** Amennyiben szükséges, a mosási szakasz után távolítsa el a mosószer-maradványokat a mosószer-adagolóból.

## 10.4 A terelőlap helyzetének az ellenőrzése

1. Üközésig húzza ki a mosószer-adagolót.
2. Az adagoló kivételéhez nyomja lefelé a kart.

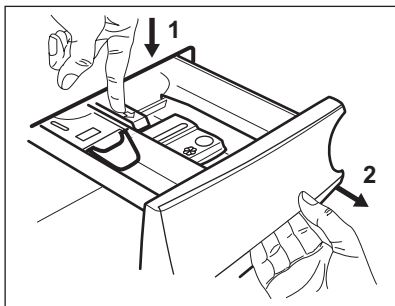

3. Por állagú mosószer használatához hajtja fel a terelőlapot.

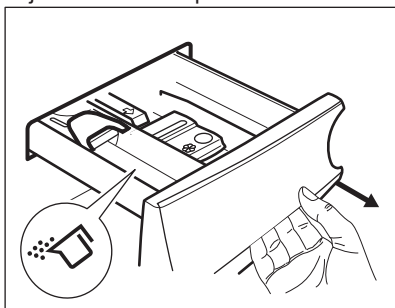

4. Folyékony állagú mosószer használatához hajtja le a terelőlapot.

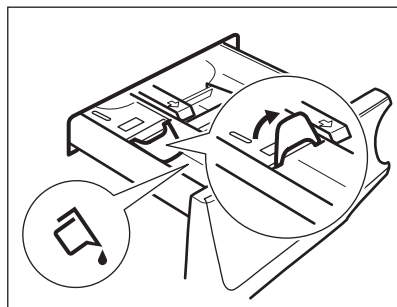

- i** Amikor LE helyzetben van a terelőlap:

- Ne használjon kocsonyás állagú vagy sűrű folyékony mosószereket.
  - Ne töltsön be a terelőlapon jelzett maximumnál több folyékony mosószert.
  - Ne állítson be előmosási szakaszt.
  - Ne állítsa be a késleltetett indítás funkciót.
5. Mérje ki a mosó- és az öblítőszt.
  6. Gondosan zárja be a mosószer-adagolót.

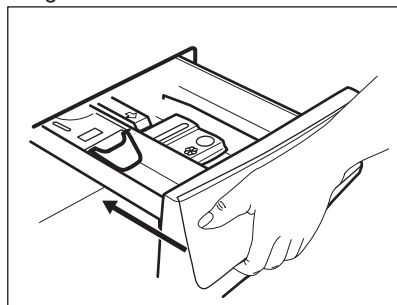

Ellenőrizze, hogy a terelőlap nem akadályozza-e a fiók bezárását.

## 10.5 Program kiválasztása

1. Fordítsa a programkapcsolót a kívánt mosási programra. A megfelelő program visszajelzője világítani kezd. A Start / Szünet gomb visszajelzője villog.

A kijelzőn a programhoz tartozó maximális töltet, az alapértelmezett hőmérséklet, a maximális centrifugálási sebesség, a mosási szakaszvisszajelzők (ahol rendelkezésre állnak) és a program időtartamának kijelzése jelenik meg.

- Érintse meg a megfelelő gombokat a hőmérséklet és/vagy a centrifugálási sebesség módosításához.
- Szükség szerint válasszon ki egy vagy több funkciót a megfelelő gombok megérintésével. A hozzájuk tartozó visszajelzők megjelennek a kijelzőn, és az információk ennek megfelelően módosulnak.

**i** Kizárólag mosás elvégzéséhez győződjön meg arról, hogy csak a Mosás visszajelző világít a Mode gomb felett.

**i** Amennyiben egy beállítás **nem lehetséges**, nem jelenik meg visszajelző, és hangjelzés hallható.

## 10.6 A program indítása

A program elindításához érintse meg a Start / Szünet gombot.

A hozzá tartozó visszajelző villogása megszűnik, és folyamatosan világítani kezd.

A kijelzőn a működő fázis visszajelzője villogni kezd.

A program elindul, és az ajtó reteszelődik. A kijelzőn a jelzés látható.

**i** A leeresztő szivattyú egy rövid időre bekapcsolhat, mielőtt a készülék vizet tölt be.

## 10.7 Egy program késleltetett indítással történő indítása

- Érintse meg a gombot ismételten mindaddig, míg a kijelző a kívánt késleltetési időt nem mutatja. Megjelenik a Késleltetett indítás visszajelző.
- Érintse meg a Start / Szünet gombot.

A készülék megkezdi a késleltetett indítás visszaszámlálását.

Amikor a visszaszámlálás befejeződött, megkezdődik a program végrehajtása.

**i** A ProSense számítási művelet a visszaszámlálás végén kezdődik.

## Visszaszámlálás elindulása után a késleltetett indítás leállítása

Késleltetett indítás törlése:

- A készülék szüneteltetéséhez érintse meg a Start / Szünet gombot. A megfelelő visszajelző villog.
- Érintse meg a Késleltetett indítás gombot ismételten mindaddig, míg a kijelzőn a meg nem jelenik.
- A program azonnali elindításához érintse meg ismét a Start / Szünet gombot.

## Visszaszámlálás elindulása után a késleltetett indítás módosítása

Késleltetett indítás módosítása:

- A készülék szüneteltetéséhez érintse meg a Start / Szünet gombot. A megfelelő visszajelző villog.
- Érintse meg a Késleltetett indítás gombot ismételten mindaddig, míg a kijelző a kívánt késleltetési időt nem mutatja.
- Új visszaszámlálás indításához érintse meg ismét a Start / Szünet gombot.

## 10.8 A ProSense töltetérzékelés

**i** A program kijelzőn megjelenített időtartama **közepes/nagy töltetre** vonatkozik.

A Start / Szünet gomb megérintése után a megengedett legnagyobb töltet visszajelzője kialszik, a visszajelző villog, és a ProSense funkció megkezdi a ruhatöltet érzékelését:

1. A készülék a töltetet az első 30 másodpercben érzékeli: a **kg** visszajelző és a **■** időjelző pontok villognak, és a dob rövid ideig forog.
2. A töltetérzékelés végén a **kg** visszajelző kialszik, és a **■** időjelző pontok abbahagyják a villogást. A program időtartama a töltetnek megfelelően nőhet vagy csökkenhet. További 30 másodperc után megkezdődik a vízbetöltés.

Ha a töltetérzékelés végén a **dob túl van terhelve**, a **MAX** visszajelző villogni kezd a kijelzőn:

Ebben az esetben 30 másodpercig van lehetőség a készülék működésének szüneteltetésére, és a fölös mennyiségű ruhanemű eltávolítására.

A fölös mennyiségű ruhanemű eltávolítása után érintse meg a Start / Szünet gombot a program ismételt elindításához. A ProSense szakasz legfeljebb három alkalommal ismételhető (lásd az 1. pontot).

**Fontos!** Amennyiben nem csökkenti a ruhanemű mennyiségét, a mosási program a túlterhelés ellenére elindul. Ebben az esetben nem garantálható a legjobb mosási eredmény.

**i** A program kezdete után körülbelül 20 perccel a program időtartama a ruhatöltet vízfelszívó képességétől függően újból beállítható.

**i** A ProSense töltetérzékelés kizárólag teljes mosási programoknál fut le (amikor nincs szakaszátugrás beállítva).

## 10.9 Programszakasz visszajelzők

Amikor a program elindul, az éppen futó szakasz visszajelzője villog, és a többi szakaszvisszajelző folyamatosan világít.

Például, a mosási vagy előmosási

szakasz fut: 



Amikor a szakasz véget ér, a hozzá tartozó visszajelző villogása megszűnik, és folyamatosan világítani kezd. Villogni kezd a következő szakaszvisszajelző.

Például, az öblítési szakasz fut: 

Amennyiben a Steam (Gőzölés) programot választja, a gőzölés szakasz  visszajelzője világítani kezd.



## 10.10 A program megszakítása és a kiegészítő funkciók módosítása

Ha a program működik, **csak néhány** kiegészítő funkció módosítására van lehetőség:

1. Érintse meg a Start / Szünet  gombot.
2. Módosítsa a kiegészítő funkciókat. A kijelzőn megjelenő információk ennek megfelelően módosulnak.
3. Érintse meg ismét a Start / Szünet  gombot.

Folytatódik a mosóprogram.

## 10.11 Folyamatban levő program törlése

1. A program törléséhez és a készülék kikapcsolásához nyomja meg a Be / Ki  gombot.
  2. A készülék ismételt bekapcsolásához nyomja meg a Be / Ki  gombot.
- Most új mosási programot állíthat be.

**i** Amennyiben a ProSense szakasz már lefutott, és a vízbetöltés már elkezdődött, az új program a **ProSense szakasz megismétlése nélkül** indul el. A készülék a vizet és a mosószert nem eresztí le a pazarlás elkerülése érdekében. A kijelzőn a program maximális időtartama jelenik meg, mely az új program elindítása után kb. 20 perccel frissül.

## 10.12 Az ajtó kinyitása - Ruhanemű hozzáadása

A program vagy a késleltetett indítás működése közben a készülék ajtaja zárva van.



Ha a hőmérséklet vagy a dobban lévő víz szintje túl magas, és/vagy a dob még forog, nem nyithatja ki a készülék ajtaját.

1. Érintse meg a Start / Szünet  gombot.

A hozzá tartozó ajtózár visszajelző kiálszik a kijelzőn.

2. Nyissa ki a készülék ajtaját. Ha szükséges, helyezzen be vagy vegyen ki ruhaneműt a készülékből.
3. Csukja be az ajtót, majd érintse meg a Start / Szünet  gombot.

Folytatódik a program vagy a késleltetett indítás végrehajtása.

4. Az ajtó kinyitható, amikor a program befejeződött, vagy állítsa be a centrifugálás, illetve szivattyúzás programot/kiegészítő funkciót, majd nyomja meg a Start / Szünet  gombot.

## 10.13 Miután a program véget ért

Amikor a program befejeződött, a készülék automatikusan leáll. A hangjelzések hallhatóak, ha engedélyezve vannak.

A kijelzőn az összes mosási szakasz visszajelzője folyamatosan világítani kezd, és az időkijelző területen  látható.

Kiálszik a Start / Szünet  gomb visszajelzője.

Az ajtózár kiold, és kiálszik a  visszajelző.

A program végén **MAX** villog, ha a dob túl van töltve.

1. A készülék kikapcsolásához nyomja meg a Be / Ki  gombot.

A program lejárta után öt perccel az energiatakarékos funkció automatikusan kikapcsolja a készüléket.















Amikor ismét bekapcsolja a készüléket, akkor a kijelzőn az utoljára beállított program kijelzése látható. Forgassa el a programválasztó gombot egy új program beállításához.



2. Szedje ki a ruhaneműt a dobból.
3. Ellenőrizze, hogy a dob üres-e.
4. Hagyja egy ideig nyitva az ajtót és a mosószer-adagoló rekeszt, hogy elkerülje a penész vagy kellemetlen szagok keletkezését.
5. Zárja el a vízcsapot.

## 10.14 Vízleeresztés a ciklus vége után

Ha olyan programot vagy kiegészítő funkciót választott, amely nem üríti ki az utolsó öblítés vizét a dobból, a program befejeződik, azonban:

- A kijelzőn a  visszajelző, a  vagy  kiegészítő funkció visszajelző és az  ajtó zárva visszajelző jelenik meg. A futó szakasz  visszajelzője villog.
  - A dob továbbra is rendszeresen forog, hogy megakadályozza a ruhák gyűrődését.
  - Az ajtó zárva marad.
  - Az ajtó kinyitásához le kell a vizet engednie:
1. Amennyiben szükséges, a Centrifugálás  gomb megérintésével csökkentse a centrifugálás készülék által javasolt fordulatszámát.
  2. Érintse meg a Start / Szünet  gombot:
    - Amennyiben  van beállítva, a készülék leereszti a vizet és centrifugál.
    - Amennyiben  van beállítva, a készülék csak leereszti a vizet.



A  vagy  kiegészítő funkció visszajelző kialszik, míg a  visszajelző villog, majd kialszik.

3. A program befejezése után kialszik az ajtó zárva  visszajelző, és kinyithatja az ajtót.
4. A készülék kikapcsolásához nyomja meg a Be / Ki  gombot néhány másodpercig.

 A készülék minden esetben körülbelül 18 óra elteltével automatikusan leereszt a vizet.

## 10.15 Készenlét kiegészítő funkció

A Készenlét kiegészítő funkció az energiafogyasztás csökkentésére automatikusan kikapcsolja a készüléket, ha:

- A Start / Szünet gomb megérintése előtt 5 percen át nem használja a készüléket.  
A készülék ismételt bekapcsolásához nyomja meg a Be / Ki  gombot.
- A mosási program befejezése után 5 perccel  
A készülék ismételt bekapcsolásához nyomja meg a Be / Ki  gombot.  
A kijelzőn a legutoljára beállított program befejezési ideje látható.  
Forgassa el a programválasztó gombot egy új program beállításához.

 Ha olyan programot vagy kiegészítő funkciót állít be, melynek végén a víz a dobban marad, a Készenlét funkció **nem kapcsolja ki** a készüléket arra való emlékeztetőként, hogy el kell végezni a szivattyúzást.

# 11. NAPI HASZNÁLAT – MOSÁS ÉS SZÁRÍTÁS



**FIGYELMEZTETÉS!**  
Lásd a „Biztonság” című fejezetet.



A készülék automatikus mosó-szárító programokkal rendelkezik.

## 11.1 Komplet mosó-szárító programok

### Automatikus Non-stop program

A készülék a NonStop program révén egy olyan automatikus mosó-szárító programmal rendelkezik, melynél nincs szükség a Szárítás üzemmód beállítására.

A program futtatása:

1. A ruhanemű és a mosószer betöltése után a készülék bekapcsolásához nyomja meg a Be / Ki gombot néhány másodpercig.
2. A programválasztó gombbal állítsa be a NonStop programot.

A  visszajelző megjelenik a kijelzőn.

3. A program elindításához érintse meg a Start / Szünet gombot.

### Nem automatikus mosó-szárító programok

Egyes mosási programoknál a Mosás és Szárítás üzemmódok kombinálásával komplett mosó-szárító programot lehet futtatni.



A következők szerint járjon el:

1. A készülék bekapcsolásához nyomja meg a Be / Ki gombot néhány másodpercig.
2. Egyenként pakolja be a ruhadarabokat.
3. Tegye a mosószert és az adalékokat a megfelelő rekeszbe.
4. Fordítsa a programválasztó gombot a mosási programra. Az alapértelmezett hőmérséklet és centrifugálási sebesség kijelzése jelenik meg kijelzőn. Szükség esetén módosítsa ezeket a ruhaneműnek megfelelően. A kijelzőn a mosási



fázishoz ajánlott legnagyobb töltet is megjelenik.

- Amennyiben elérhető, állítsa be a megfelelő kiegészítő funkciókat.
- Amennyiben a szárítási funkciót is szeretné bekapcsolni, érintse meg egyszer a Mode gombot. A Mosás és Szárítás visszajelzők világítani



kezdenek. A  és a  visszajelző megjelenik a kijelzőn. A kijelzőn megjelenik a mosó- és a szárítóprogram javasolt maximális töltetmérete is (pl. 6 kg a pamut ruhaneműhöz).



- Most kiválaszthat egy automatikus szárítási fokozatot vagy egy megfelelő idővezérelt szárítást.

 A szárítási ciklus kezdetén (3 - 5 percig) kissé erősebb zaj hallható. Ez a kompresszor miatt van, és normális jelenség kompresszorral működő berendezéseknél, például hűtőgépeknél, fagyasztóknál stb.

## 11.2 Mosás és szárítás - Automatikus fokozatok

- Annyiszor érintse meg a Szárítási fokozatok gombot, amíg a kijelzőn a megfelelő szárazsági fokozat meg nem jelenik. A kijelzőn a visszajelzők ennek megfelelően kezdenek világítani:

a.    **Vasaló-szárítási:**  
pamut darabok;

b.    **Szekrény-szárítási:**  
pamut és műszál darabok;

c.    **Extra szárítási:** pamut darabok.

A kijelző a töltet alapértelmezett mennyisége alapján jeleníti meg a mosási és szárítási ciklust is magában foglaló, kiszámított időtartamot.

 A megfelelő hatékonyságú, kevesebb energiát fogyasztó és rövidebb időtartamú szárítás elérése érdekében a készülék nem engedi, hogy túl alacsony centrifugálási fordulatszámot válasszon a mosandó és szárítandó ruhadarabokhoz.

- A program indításához a Start / Szünet gombot érintse meg. A ProSense töltetérzékelés megkezdődik.

A  ajtó zárva visszajelző világítani, míg a folyamatban levő szakasz visszajelzője villogni kezd a kijelzőn. A kijelzőn a programból hátralévő idő is látható.

## 11.3 Mosás és idővezérelt szárítás

- Érintse meg többször a Idővezérelt szárítás gombot az időtartam megfelelő értékének beállításához (lásd az „Idővezérelt szárítás” c. táblázatot a „Programok” fejezetben). A szárítási fokozat visszajelzője kialszik, a  visszajelző pedig világítani kezd.



Az idővezérelt szárítás legrövidebb időtartama 10 perc.

A gomb minden egyes megérintésére az időtartam értéke 5 perccel nő. A kijelző az újonnan beállított időtartamot mutatja.

- A program elindításához érintse meg a Start / Szünet gombot. A ProSense számítási művelet megkezdődik.

A  ajtó zárva visszajelző világítani, míg a folyamatban levő szakasz visszajelzője villogni kezd a kijelzőn. A kijelzőn a programból hátralévő idő is látható.

## 11.4 Miután a szárítóprogram véget ért

- A készülék automatikusan leáll.
- A hangjelzések hallhatóak (ha engedélyezve vannak).
- A kijelzőn  jelenik meg.
- Kialszik a Start / Szünet gomb visszajelzője. Eltűnik az ajtózár szimbólum .



- A készülék kikapcsolásához nyomja meg a Be / Ki gombot néhány másodpercig.

 A program lejártá után néhány perccel az energiatakarékos funkció automatikusan kikapcsolja a készüléket.

1. Szedje ki a ruhaneműt a dobból.
2. Ellenőrizze, hogy a dob üres-e.



A szárítási fázis után tisztítsa meg a dobot, a tömitést és az ajtó belsejét egy nedves ruhával.

A  visszajelző megjelenik a kijelzőn emlékeztetésül, hogy tisztítsa meg a légszűrőt (olvassa el „A légszűrők tisztítása” c. szakaszt az „Ápolás és tisztítás” fejezetben).

## 12. NAPI HASZNÁLAT – CSAK SZÁRÍTÁS



### FIGYELMEZTETÉS!

Lásd a „Biztonság” című fejezetet.



A készülék automatikus mosó-szárító programokkal rendelkezik.



Nagy mennyiségű ruhanemű szárításakor a jó szárítási eredmény elérése érdekében ügyeljen arra, hogy a ruhanemű ne legyen összehajtvva, és egyenletesen legyen a dobban elosztva.

### 12.1 Előkészületek szárításhoz

1. A készülék bekapcsolásához nyomja meg a Be / Ki gombot néhány másodpercig.











Kizárólag szárítást végző programnál a kijelzőn nem jelenik meg a programhoz tartozó maximális töltet, valamint a ProSense számítási művelet inaktív.

2. Egyenként pakolja be a ruhadarabokat.
3. Fordítsa a programkapcsolót a szárítandó ruhadaraboknak megfelelő programra.
4. A mosás kikapcsolásához és kizárólag szárítás elvégzéséhez érintse meg kétszer a Mode gombot.

Világít a Szárítás visszajelző. A 

és a  = visszajelző megjelenik a kijelzőn.

### 12.2 Szárítás - Automatikus szárazsági fokozatok szerint

1. Annyiszor érintse meg a Szárítási fokozatok gombot, amíg a kijelzőn a megfelelő szárazsági fokozat meg nem jelenik. A kijelzőn a visszajelzők ennek megfelelően kezdenek világítani:
  - a.  =  =  **Vasaló-száraz:** pamut darabok;
  - b.  =  =  **Szekerény-száraz:** pamut és műszálás darabok;
  - c.  =  =  **Extra száraz:** pamut darabok.

**A kijelző a szárítóprogram időtartamát mutatja.**



A megfelelő hatékonyságú, kevesebb energiát fogyasztó és rövidebb időtartamú szárítás elérése érdekében a készülék nem engedi, hogy túl alacsony centrifugálási fordulatszámot válasszon a mosandó és szárítandó ruhadarabokhoz.

2. A program indításához a Start / Szünet gombot érintse meg.

A  ajtó zárva visszajelző világítani, míg a folyamatban levő szakasz visszajelzője villogni kezd a kijelzőn. A kijelzőn a programból hátralévő idő is látható.

### 12.3 Idővezérelt szárítás

1. Érintse meg többször a Idővezérelt szárítás gombot az időtartam megfelelő értékének beállításához (lásd az „Idővezérelt szárítás” c. táblázatot a „Programok” fejezetben). A szárítási fokozat visszajelzője kialszik, a  visszajelző pedig világítani kezd.

Az időzített szárítás minimális időtartama 15 perc.



A gomb minden egyes megérintésére az időtartam értéke 5 perccel nő. A kijelző az újonnan beállított időtartamot mutatja.

2. Érintse meg a Start / Szünet gombot a program elindításához.

A  ajtó zárva visszajelző világítani, míg a folyamatban levő szakasz visszajelzője villogni kezd a kijelzőn. A kijelzőn a programból hátralévő idő is látható.

### 12.4 Miután a szárítóprogram véget ért

- A készülék automatikusan leáll.

- A hangjelzések hallhatóak (ha engedélyezve vannak).
- A kijelzőn  jelenik meg.
- Kialszik a Start / Szünet gomb visszajelzője. Eltűnik az ajtózár szimbólum .
- A készülék kikapcsolásához nyomja meg a Be / Ki gombot néhány másodpercre.

 A program lejártá után néhány perccel az energiatakarékos funkció automatikusan kikapcsolja a készüléket.

1. Szedje ki a ruhaneműt a dobblól.
2. Ellenőrizze, hogy a dob üres-e.

 A szárítási fázis után tisztítsa meg a dobot, a tömitést és az ajtó belsejét egy nedves ruhával.

A  visszajelző megjelenik a kijelzőn emlékeztetésül, hogy tisztítsa meg a légszűrőt (olvassa el „A légszűrők tisztítása” c. szakaszt az „Ápolás és tisztítás” fejezetben).

## 13. SZÖSZÖK A RUHANEMŰN

A mosási és/vagy szárító fázis során bizonyos típusú textilek, mint törlőruha, gyapjú, melegítőfelső szőszölhetnek.

A következő ciklus során, a keletkezett szősz a textíliákhoz tapadhat.



Ez a kellemetlen jelenség erősödik a műszaki textilek esetén.

A következők ajánlottak ruhái szőszöldésének megelőzésére:

- Világos színű textilek (különösen kéztörlő, gyapjú, melegítőfelső) mosása és szárítása után ne mosson sötét textileket, és fordítva.
- Az első mosás után levegőn szárítsa az ilyen textileket.

- A kifolyócsó-szűrő tisztítása.
- A szárítási fázis után tisztítsa meg az üres dobot, a tömitést és az ajtót egy nedves ruhával.

**A dob belsejében maradt szősz eltávolításához végezze el a speciális tisztítóprogramot:**

- Ūrítse ki a dobot.
- Tisztítsa meg a dobot, a tömitést és az ajtót egy nedves ruhával.
- Állítsa be az öblítőprogramot.
- A tisztító funkció bekapcsolásához egyidejűleg addig tartsa megnyomva a  és  gombot, amíg a **CLE** szimbólum meg nem jelenik a kijelzőn.

- A program elindításához érintse meg a Start / Szünet gombot.



A készülék gyakori használata esetén rendszeresen futtassa le a CLE programot.

## 14. HASZNOS TANÁCSOK ÉS JAVASLATOK



### FIGYELMEZTETÉSI!

Lásd a „Biztonság” című fejezetet.

### 14.1 A ruha töltet

- A következők szerint válogassa szét a ruhákat: fehér, színes, műszálás, kényes és gyapjúruhák.
- Tartsa be a mosási útmutatásokat, melyek a ruhák kezelési címkein találhatóak.
- Ne mosson együtt fehér és színes darabokat.
- Egyes színes ruhadarabok elszíneződhetnek az első mosásnál. Célszerű az első néhány mosásnál külön mosni ezeket.
- Fordítsa ki a többrétegű anyagokat, gyapjút és nyomtatott ábrákkal ellátott darabokat.
- Kezelje elő a makacs foltokat.
- Különleges mosószerrel mossa az erős szennyeződések.
- Legyen körültekintő a függönyökkel. Vegye ki az akasztókat, és tegye mosózsákba vagy párnahuzatba a függönyöket.
- Ne mossa a készülékben a nem szegett vagy szakadt ruhadarabokat. Használjon mosózsákot a kis és/vagy kényes darabok mosására (pl.: merevített melltartók, övek, harisnyanadrágok, cipőfűzők, szalagok stb.).
- Centrifugálási szakaszban kiegyensúlyozási problémákat okozhat a nagyon kis ruhatöltet, és töltött vibrációhoz vezethet. Ha ez történik:
  - a. szakítsa meg a programot, és nyissa ki a készülék ajtaját (lásd a „Napi használat” című fejezetet);
  - b. kézzel rendezze el a dobban a darabokat, hogy azok egyenletesen helyezkedjenek el;

- c. nyomja meg a Start / Szünet gombot. A centrifugálási szakasz folytatódik.
- Gombolja be a párnahuzatokat, húzza össze a cipzáradatokat, kapcsolja be a kapcsokat és patentokat. Kösse meg az öveket, zsinogeket, cipőfűzőket, szalagokat és egyéb laza alkotóelemeket.
  - Ürítse ki a zsebeket, és fordítsa ki a darabokat.

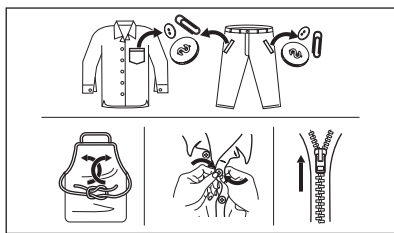

### 14.2 Makacs szennyeződések

Egyes szennyeződések esetében nem elegendő a víz és a mosószer.

Célszerű az ilyen szennyeződések a ruhadarab készülékbe tétele előtt kezelni.

Különleges folteltávolítók állnak rendelkezésre. Azt a különleges folteltávolítót használja, mely megfelel a folt és az anyag jellegének.

### 14.3 Mosószerek és adalékanyagok

- Csak mosógépek számára készült mosószereket és vegyi árukat használjon:
  - univerzális, valamennyi anyagfajtához való mosópor;
  - finomtexit (max. 40 °C-os) és gyapjú mosásához való mosópor,
  - valamennyi anyagfajtához, elsősorban az alacsony hőfokú (max. 60 °C-os) programokhoz való folyékony mosószerek, illetve

a csak gyapjú mosására szolgáló speciális mosószerek (a főmosási rekeszben található mosószerterelő lapot fordítsa **B** helyzetbe).

- **Ne keverje a különböző fajtájú mosószereket.**
- A mosószere-adagolóba ne helyezzen mosószere-tablettát.
- A környezet védelme érdekében ne használjon a javasoltnál több mosószert.
- Mindig tartsa be a mosószerek vagy egyéb termékek csomagolásán található útmutatásokat, és ne lépje túl a készüléken jelzett maximális szintet (**MAX**).
- Az anyag fajtájához és színéhez, a program hőmérsékletéhez és a szennyezettség mértékéhez javasolt mosószereket használja.
- Ha a készüléke nem rendelkezik terelőlapos mosószere-adagolóval, akkor adagológolyóba öntse a folyékony mosószereket (a golyót a mosószere gyártója mellékeli).

## 14.4 Környezetvédelmi tanácsok

- Előmosási fázis nélkül tegye be a normál szennyezettségű ruhákat mosáshoz.
- Mindig maximális megengedett ruhatöltettel indítson egy mosóprogramot.
- Ha a foltokat előkezeli, vagy folteltávolítót használ, alacsony hőmérsékletű programot állítson be.
- A megfelelő mennyiségű mosószere használatához ellenőrizze a háztartási vízvezetékrendszerben lévő víz keménységét. Lásd a „Vízkeménység” című szakaszt.

## 14.5 Vízkeménység

Ha nagy vagy közepes a vízkeménység a körzetében, akkor célszerű vízlágyítót használni a mosógépekben. Olyan körzetekben, ahol alacsony a vízkeménység, nem szükséges vízlágyítót használni.

A lakhelye vízkeménységéről a helyi vízműtől kérjen tájékoztatást.

Megfelelő mennyiségű vízlágyítót alkalmazzon. Mindig tartsa be a termék csomagolásán található útmutatásokat.

## 14.6 A szárítási ciklus előkészítése

- Nyissa ki a vízcsapot.
- Ellenőrizze, hogy a lefolyócső megfelelően a helyére van-e téve. További információkért lapozzon az üzembe helyezés fejezetre.
- A szárítóprogramok esetén használható maximális töltettel kapcsolatosan tekintse meg a programok táblázatát.





## 14.7 Szárításra nem alkalmas ruhaneműk

**Ne állítson be szárítóprogramot az alábbi ruhaneműhöz:**

- Műszálás függönyök.
- Fémbetéttel rendelkező ruhadarabok.
- Nejlonharisnyák.
- Paplanok.
- Paplanhuzat.
- Takarók.
- Hálósákok.
- Hajspray, körömlakklemosó vagy ehhez hasonló anyagmaradványokkal szennyezett szövetek.
- Habszivaccsal vagy habszivacshoz hasonló anyagokkal bélelt ruhadarabok.

## 14.8 Ruhanemű kezelése címkéje

A ruhanemű szárításakor tartsa be a gyártói címkén található utasításokat:

-  = Gépben szárítható
-  = A szárítás magas hőmérsékletű
-  = A szárítás alacsony hőmérsékletű
-  = Gépben nem szárítható.

## 14.9 A szárítási ciklus időtartama

A szárítási idő a következőktől függően változhat:

- az utolsó centrifugálás sebessége
- szárazsági fok

- az anyag fajtája
- a töltet tömege

## 14.10 További szárítás

Ha a szárítóprogram végén a ruhanemű még nedves, válasszon ismét egy rövid szárítási ciklust.



**FIGYELMEZTETÉS!**  
A szövetek gyűrődésének, illetve a méretváltozás elkerülése érdekében ne szárítsa túl a ruhákat.

## 14.11 Általános tanácsok

Tekintse meg az „Időzített szárítás” táblázatot az **átlagos** szárítási időhöz. A gyakorlati tapasztalatok birtokában jobb hatásfokú szárítás érhető el.

Jegyezze fel a szárítási időtartamot a korábban végrehajtott ciklusok esetében.

A sztatikus feltöltődés elkerüléséhez a szárítási ciklus végén:

1. Használjon öblítőszert a mosási ciklushoz.
2. Használjon speciális, szárítógépekhez használható öblítőszert.
3. Ne töltsön be mosószert vagy öblítőszert a szárítási szakasz előtt.
4. Ne szárítson együtt durva és kényes anyagokat, hogy elkerülje a kényes anyagok megperzselődését.
5. Távolítsa el a zsebekből az összes tárgyat, különösen azokat, melyek olvadásra hajlamosak.

A szárítóprogram befejeződésekor vegye ki rövid időn belül a ruhaneműt.

# 15. ÁPOLÁS ÉS TISZTÍTÁS



**FIGYELMEZTETÉS!**  
Lásd a „Biztonság” című fejezetet.



Mindig tartsa be a termék csomagolásán található útmutatásokat.

## 15.1 Külső tisztítás

Csak enyhe mosogatószerrel és meleg vízzel tisztítsa a készüléket. Hagyjon minden felületet megszáradni.



**VIGYÁZAT!**  
Ne használjon alkoholt, oldószereket vagy vegyszereket.



**VIGYÁZAT!**  
Ne tisztítsa a fémfelületeket klórtartalmú tisztítószerrel.

## 15.2 Vízkőmentesítés



Ha nagy vagy közepes a vízkeménység a körzetében, akkor célszerű vízkötelenítőt használni a mosógépekben.

Rendszeresen ellenőrizze a dobot, hogy nem rakódott-e le rajta vízkő.

A szokásos mosószerek vízlágyítót tartalmaznak, azonban javasoljuk, hogy időnként futtasson le egy programot üres dobbal és vízköoldó termékkel.

## 15.3 Karbantartási mosás

Az alacsony hőmérsékletű programok ismételt, hosszú időn keresztül történő használata a mosószert lerakódás, szőszmaradványokat és a baktériumok elszaporodását eredményezheti a dobban és az üstben. Ez kellemetlen szagot és penészt eredményezhet.

A lerakódások eltávolításához és a készülék belsejének fertőtlenítéséhez rendszeresen (legalább havonta egyszer) futtasson le egy karbantartó mosást:

1. Szedje ki az összes ruhaneműt a dobból.
2. Egy kevés mosóporral, maximális hőmérsékleten futtasson le egy pamut mosására szolgáló programot vagy a Dobtisztítás programot, ha rendelkezésre áll.

## 15.4 Az ajtó tömítése

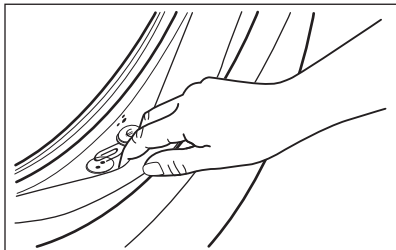

Rendszeresen ellenőrizze a tömítést, és minden idegen tárgyat távolítson el a belső részéről.

## 15.5 A dob tisztítása

Rendszeresen ellenőrizze a dobot, hogy megakadályozza a nemkívánt lerakódások képződését. Rozsdásodások alakulhatnak ki a dobban a mosnivalóval bekerülő korrozív hatású tárgyak vagy a vasat tartalmazó csapvíz miatt.

Rozsdamentes acélhoz készült termékkel tisztítsa meg a dobot.



Mindig tartsa be a termék csomagolásán található útmutatásokat.

Ne tisztítsa a mosódobot savas vízkömentesítő szerrel, klórtartalmú sűrűlőszerrel vagy acélgypottal.

Alapos tisztítás:

1. Rozsdamentes acélhoz készült termékkel tisztítsa meg a dobot.



Mindig tartsa be a termék csomagolásán található útmutatásokat.

2. Üres dobbal, egy kevés mosóporral, magas hőmérsékleten futtasson le egy pamut mosására szolgáló rövid programot vagy a Dobtisztítás programot, ha rendelkezésre áll.

## 15.6 A mosószer-adagoló tisztítása

A megszáradt mosószermaradványok vagy összecsomósodott öblítőszer és/vagy penész mosószer-adagolóban való megjelenésének megakadályozására alkalmanként végezze el az alábbi tisztítási eljárást:

1. Nyissa ki a fiókot. A képen ábrázolt módon nyomja le a rögzítőelemet, majd húzza ki a fiókot.

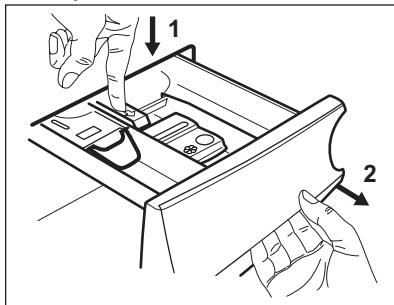

2. A tisztítás elősegítése érdekében távolítsa el az adalékoknak fenntartott rekesz felső részét, majd öblítse ki meleg folyóvízzel, hogy a felhalmozódott mosószer minden nyomát eltüntesse. Tisztítás után helyezze vissza a felső részt a helyére.

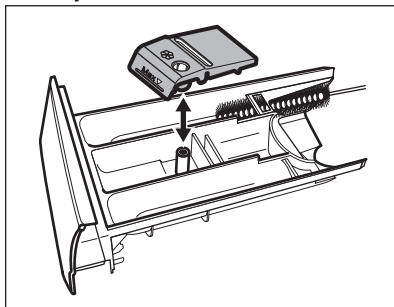

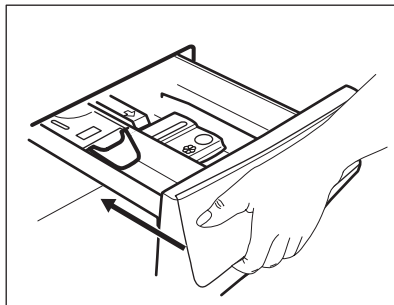
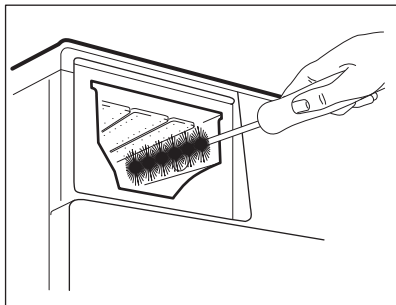

3. Ügyeljen arra, hogy az összes mosószermaradvány el legyen távolítva a nyílás felső és alsó részéből. Kisméretű kefével tisztítsa meg a nyílást.



4. Illessze a mosószer-adagoló fiókot a vezetősinébe, és tolja be. Futtasson le egy öblítési programot anélkül, hogy szennyest tenne a dobba.

## 15.7 A légszűrők tisztítása

**i** A légszűrők összegyűjtik a szőszöket. Normális jelenség, hogy a mosószárítógépben történő szárítás közben szőszök keletkeznek.

- Minden szárítási ciklus végén a  visszajelző világít a kijelzőn, ami az elsődleges **légszűrő** megtisztítását javasolja (lásd az 1-5. ábrákat). Hangjelzések hallhatóak.
- Időnként a  visszajelző villogással emlékezteti arra, hogy mindkét légszűrőt meg kell tisztítani: az **elsődleges légszűrőt** és a **másodlagos légszűrőt** (a másodlagos légszűrővel kapcsolatban lásd a 6-8. ábrákat). Hangjelzések hallhatóak.

1.

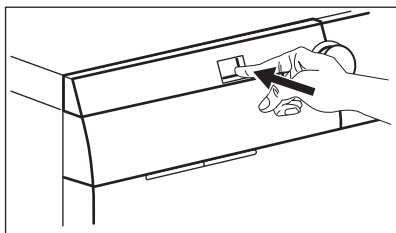

2.

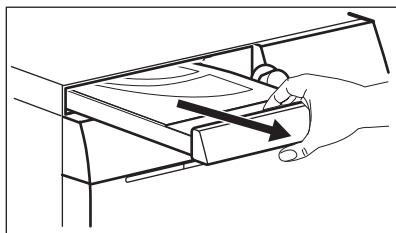

3.

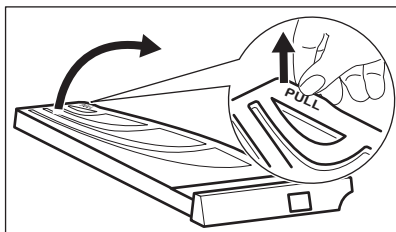

4.

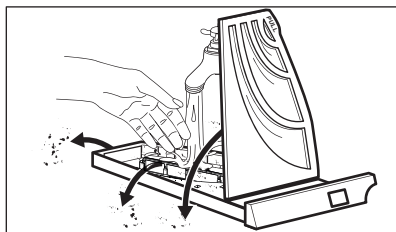

5.

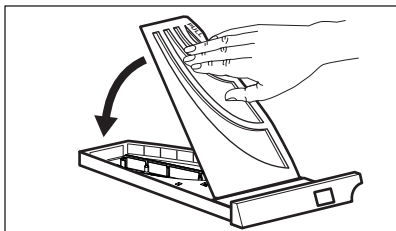

6.

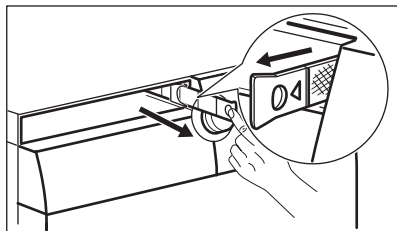

7.

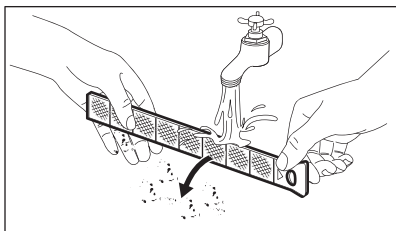

8.

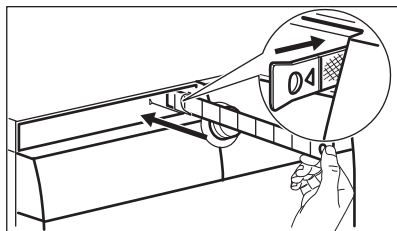

9.

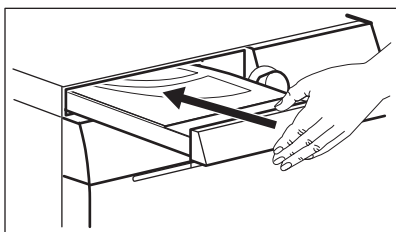

10.

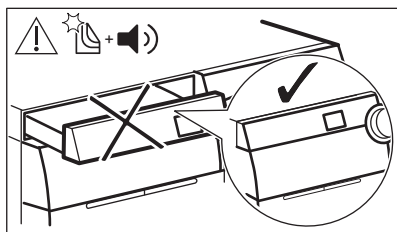

A legjobb szárítási teljesítmény érdekében a légszűrőket rendszeresen tisztítsa **meleg vízzel**, majd szárítsa meg egy törülközővel. Az eltömődött légszűrő miatt a szárítás időtartama és a készülék energiafogyasztása megnövekszik.



#### FIGYELMEZTETÉS!

Az elsődleges szűrő rekeszének eltömődéstől mentesnek kell lennie.



Amennyiben csak mosásra használja a mosó-szárítógépet, normális jelenség, hogy némi páralecsapódás észlelhető az elsődleges légszűrőben.

## 15.8 A leeresztő szivattyú tisztítása



#### FIGYELMEZTETÉS!

Húzza ki a hálózati csatlakozódugót a konnektorból.



Rendszeresen ellenőrizze a leeresztőszivattyú szűrőjét, hogy az tiszta-e.

A következő esetekben tisztítsa meg a leeresztőszivattyút:

- A készülék nem engedi ki a vizet.
- A dob nem forog.



- Szokatlan zaj hallható a készülékből, mivel a leeresztőszivattyú működését valami akadályozza.
- A kijelzőn **E20** riasztási kód látható.



#### FIGYELMEZTETÉS!

- Ne vegye ki a szűrőt, amíg működik a készülék.
- Ne tisztítsa a szivattyút, ha forró a készülékben lévő víz. Várja meg, amíg a víz kihűl.



#### FIGYELMEZTETÉS!

A szősz eltávolításához lefuttatott minden egyes **CLE** speciális tisztítóprogram után tisztítsa meg a leeresztő szűrőt.

### A szivattyú tisztításához a következők szerint járjon el:

1. Nyissa ki a szivattyú fedelét.

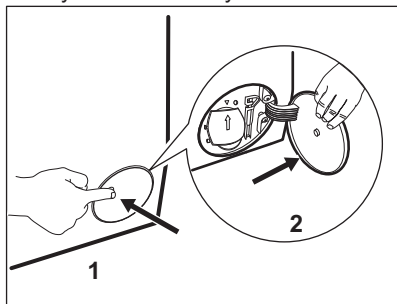

2. A kifolyó víz felfogására tegyen egy megfelelő edényt a leeresztőszivattyú szerelőnyílása alá.
3. Nyissa ki lefelé a szűrőkamra fedelét. Tartson kéznél egy rongyot, amivel felitathatja a vizet, amely a szűrő eltávolításakor távozhat a készülékből.

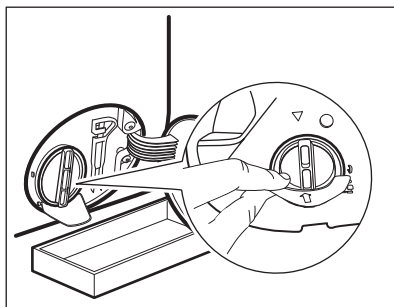

4. Forgassa el balra 180 fokkal a szűrőt, de még ne vegye ki. Hagyja, hogy kifolyjon a víz.

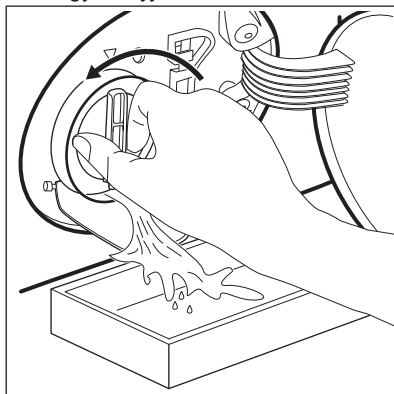

5. Amikor a tál megtelt vízzel, csavarja vissza szűrőt, és ürítse ki a tálát.
6. A 4. és 5. lépéseket addig ismételje, amíg nem folyik több víz ki a készülékből.
7. Fordítsa el balra a szűrőt az eltávolításhoz.

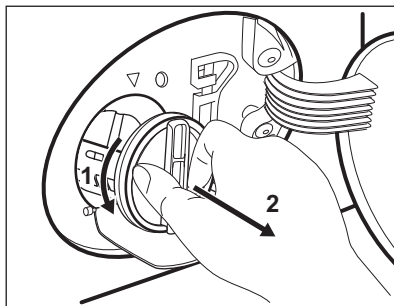

8. Szükség esetén távolítsa el a szőszeket és egyéb tárgyakat a szűrő nyílásából.
9. Ellenőrizze, hogy el lehet-e fordítani a szivattyú lapátkerekét. Ha nem

forgatható, forduljon a márkaszervizhez.

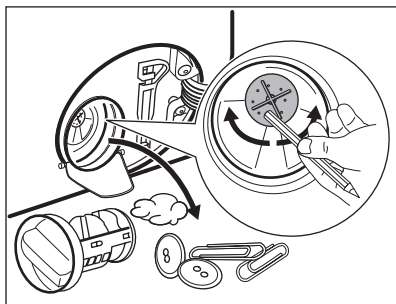

10. Tisztítsa ki a szűrőt a vízcsap alatt.

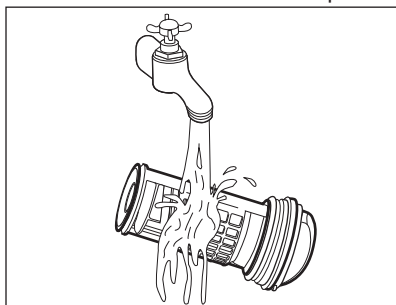

11. Szerelje vissza a szűrőt a speciális vezetőelemekbe az óramutató járásával megegyező irányba történő elforgatással. Ellenőrizze, hogy megfelelően meghúzta-e a szűrőt, hogy megelőzze a szivárgást.

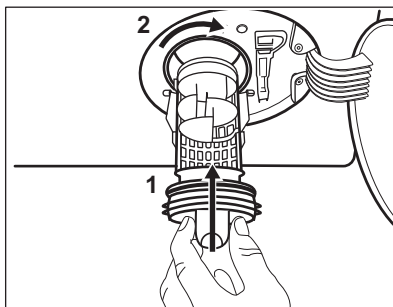

12. Zárja be a szivattyú fedelét.

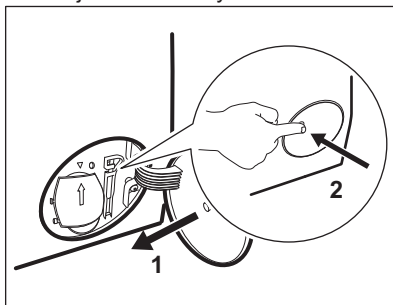

Amikor vészleeresztési eljárással engedi le a vizet, akkor ismét kell kapcsolnia a leeresztőrendszert:

- Öntsön 2 liter vizet a mosószer-adagoló főmosási rekeszébe.
- A víz leeresztéséhez indítsa el a programot.

## 15.9 A befolyócső-szűrő és a szelepszűrő tisztítása

Akkor lehet szükség a szűrők megtisztítására, ha:

- A készülék nem tölt be vizet.
- A készülék hosszú ideig tölti be a vizet.
- A Start / Szünet gomb visszajelzője villog, és ezzel kapcsolatos riasztás látható a kijelzőn. Lásd a „Hibaelhárítás” című részt.

**A bemeneti vízsűrők tisztítása:**

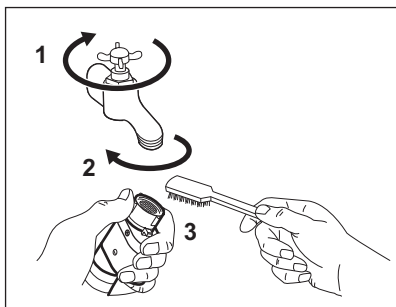

- Zárja el a vízcsapot.
- Csavarja le a befolyócsövet a csapról.
- Tisztítsa meg a befolyócsőben lévő szűrőt egy kemény sörtéjű kefével.

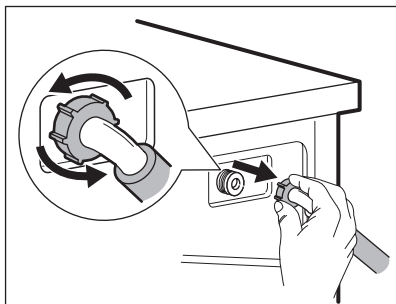

- Vegye le a befolyócsövet a készülék hátoldaláról.

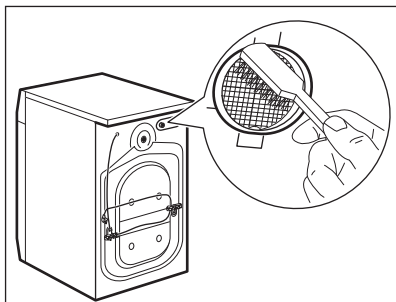

- Tisztítsa meg a szelepből lévő szűrőt egy kemény sörtéjű kefével.

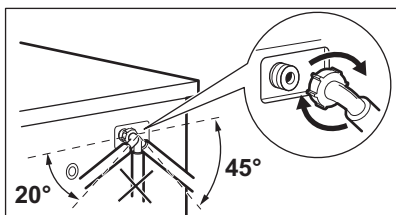

- Szerelje vissza a befolyócsövet. A vízszivárgás elkerülése érdekében ellenőrizze, hogy a vízcsatlakozások szorosan meg vannak-e húzva.
- Nyissa ki a vízcsapot.

## 15.10 Vészleeresztés

Amennyiben a készülék nem ereszt le a vizet, végezze el „A leeresztő szivattyú tisztítása” c. részben leírt eljárást. Szükség esetén tisztítsa meg a szivattyút.

Amikor vészleeresztési eljárással engedi le a vizet, akkor ismét be kell kapcsolnia a leeresztőrendszert:

1. Öntsön 2 liter vizet a mosószer-adagoló főmosási rekeszébe.
2. A víz leeresztéséhez indítsa el a programot.

## 15.11 Fagyveszély

Ha olyan helyen van a készülék elhelyezve, ahol 0 °C környékén vagy alatta lehet a hőmérséklet, akkor engedje ki a megmaradt vizet a befolyócsőből és a leeresztő szivattyúból.

1. Húzza ki a hálózati csatlakozódugót a konnektorból.
2. Zárja el a vízcsapot.
3. Tegye a befolyócső két végét egy tartályba, és hagyja a csőből kifolyni a vizet.
4. Ürítse ki a leeresztő szivattyút. Tekintse át a vészleeresztési eljárást.

5. Amikor üres a vízszivattyú, akkor szerelje ismét vissza a befolyócsövet.



### FIGYELMEZTETÉS!

Mielőtt ismét használni kezdi a készüléket, győződjön meg arról, hogy a hőmérséklet 5 °C-nál magasabb, és a víz a csapon átáramlik. A gyártó nem vállal felelősséget az alacsony hőmérsékletek miatt keletkező károkért.

## 16. HIBAELHÁRÍTÁS



### FIGYELMEZTETÉS!

Lásd a „Biztonság” című fejezetet.

### 16.1 Bevezetés

A készülék nem indul el, vagy működés közben leáll. Először próbálja meg kiküszöbölni a problémát (lásd a táblázatot). Ha nem sikerül, forduljon a márkaszervizhez.



### VIGYÁZAT!



Mielőtt elvégezné az ellenőrzéseket, kapcsolja ki a készüléket.

**Egyes problémák esetén hangjelzések hallhatóak, és egy riasztási üzenet jelenik meg a kijelzőn.**

### 16.2 Lehetséges meghibásodások

Hibaüzenetek által jelzett meghibásodások

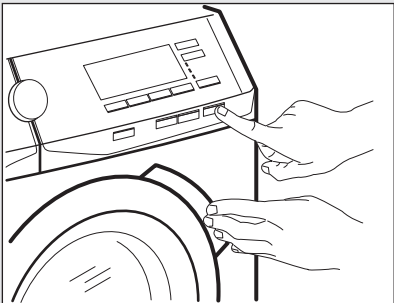
| Üzenet                                    | Lehetséges megoldás  |
|---|--|
| <b>E10:</b> a készülék nem tölt be vizet. | <ul style="list-style-type: none"> <li>• Ellenőrizze, hogy nyitva van-e a vízcsap.</li> <li>• Ellenőrizze, hogy a hálózati víznyomás nem túl alacsony-e. Ezzel kapcsolatban kérjen tájékoztatást a helyi vízműtől.</li> <li>• Ellenőrizze, hogy a vízcsap nincs-e eltömődve vagy nem vízköves-e.</li> <li>• Ellenőrizze, hogy a vízbefolyó-tömlőben és a szelepből található szűrők egyike nincs-e eltömődve. Nézze meg az „Ápolás és tisztítás” részt.</li> <li>• Ellenőrizze, hogy a befolyócső sértetlen-e.</li> <li>• Ellenőrizze, hogy megfelelő-e a vízbefolyó-tömlő csatlakoztatása.</li> </ul> |

| Üzenet   | Lehetséges megoldás   |
|--|---|
| <b>E20:</b> a készülék nem engedi ki a vizet.  | <ul style="list-style-type: none"> <li>• Ellenőrizze, hogy a kifolyócső sértetlen-e.</li> <li>• Ellenőrizze, hogy a lefolyószűrő nincs-e eltömődve. Szükség esetén tisztítsa meg a szűrőt. Nézze meg az „Ápolás és tisztítás” részt.</li> <li>• Ellenőrizze, hogy megfelelő-e a leeresztő tömlő csatlakoztatása.</li> </ul>   |
| <b>E40:</b> kérjük, ellenőrizze az ajtót.  | <p>Ellenőrizze, hogy a készülék ajtaja nincs-e nyitva, vagy nem megfelelően van-e becsukva.</p> <p><b>i</b> Ha a készülékbe túl sok ruhát helyezett, vegyen ki néhány ruhadarabot a dobból és/vagy tartsa csukva az ajtót, és közben tartsa megérintve a Start / Szünet gombot, amíg a  visszajelző villogása meg nem szűnik (lásd az alábbi ábrát).</p>  |
| <b>E40:</b> a hálózati feszültség ingadozik.   | Várja meg, hogy a feszültségingadozás megszűnjön. A készülék automatikusan elkezd működni.  |
|  : ellenőrizze a levegőszűrőt. | <ul style="list-style-type: none"> <li>• Ügyeljen arra, hogy a légszűrő tisztítása megtörténjen.</li> <li>• Ellenőrizze, hogy megfelelő-e a légszűrő behelyezése.</li> </ul>  |

Hibaüzenetek által nem jelzett meghibásodások

| Jelenség                       | Lehetséges megoldás  |
|--------------------------------|--|
| <b>A program nem indul el.</b> | <ul style="list-style-type: none"> <li>• Ügyeljen arra, hogy a hálózati vezeték csatlakoztatva legyen a hálózati aljzatba.</li> <li>• Ellenőrizze, hogy nem oldott-e ki valamelyik biztosíték a biztosítékdobozban.</li> <li>• Ellenőrizze, hogy megérintette-e a Start / Szünet gombot.</li> <li>• Ha késleltetett indítás van beállítva, törölje azt, vagy várja meg a visszaszámlálás befejeződését.</li> <li>• Kapcsolja ki a Gyerekzár funkciót, ha az be van kapcsolva.</li> </ul> |

| Jelenség   | Lehetséges megoldás   |
|--|---|
| <b>A készülék nem ereszt le a vizet.</b>   | <ul style="list-style-type: none"> <li>• Ellenőrizze, hogy nem szivattyúzás nélküli programot állított be.</li> <li>• Ellenőrizze, hogy nem olyan kiegészítő funkciót állított be, melynek végén a víz a dobban marad.</li> </ul>   |
| <b>A készülék megtelik vízzel, majd azonnal leereszti azt.</b>                             | Ellenőrizze, hogy megfelelő helyzetben van-e a kifolyócső. Lehetséges, hogy kifolyócső túl alacsonyan helyezkedik el.   |
| <b>A centrifugálási szakasz nem működik, vagy a mosási ciklus szokatlanul sokáig tart.</b> | <ul style="list-style-type: none"> <li>• Ellenőrizze, hogy a centrifugálási fázis nincs-e kikapcsolva.</li> <li>• Ellenőrizze, hogy a lefolyószűrő nincs-e eltömődve. Szükség esetén tisztítsa meg a szűrőt. Nézze meg az „Ápolás és tisztítás” részt.</li> <li>• Ellenőrizze, hogy ez nem kiegyensúlyozási hiba-e. Ilyen esetben kézzel rendezze el a dobban a darabokat, majd indítsa újra a centrifugálási szakaszt.</li> </ul>  |
| <b>Víz van a padlón.</b>   | <ul style="list-style-type: none"> <li>• Ellenőrizze, hogy a vízcsövek vízcsatlakozásai szorosan meg vannak-e húzva, és nincs-e vízszivárgás.</li> <li>• Ellenőrizze, hogy nincsenek-e sérülések a kifolyócsövön.</li> <li>• Ellenőrizze, hogy a megfelelő minőségű és mennyiségű mosószert használja-e.</li> <li>• Ellenőrizze, hogy a helyiség hőmérséklete a megfelelő tartományba esik-e.</li> <li>• Ellenőrizze, hogy megfelelően kering-e a levegő a készülék alatt.</li> </ul> |
| <b>Nem lehet kinyitni a készülék ajtaját.</b>  | <ul style="list-style-type: none"> <li>• Ellenőrizze, hogy a mosási program befejeződött-e.</li> <li>• Állítsa be a szivattyúzás vagy centrifugálás programot, ha víz van a dobban.</li> <li>• Ellenőrizze, hogy a készülék kap-e tápfeszültséget.</li> <li>• Ezt a jelenséget a készülék hibája okozhatja. Forduljon a márkaszervizhez. Ha ki kell nyitnia az ajtót, alaposan olvassa el az „Ajtó nyitása vészhelyzetben” című szakaszt.</li> </ul>                                  |
| <b>A készülékből szokatlan zajok hallatszanak, valamint rázkódik.</b>                      | <ul style="list-style-type: none"> <li>• Ellenőrizze, hogy megfelelő-e a készülék vízszintézése. Olvassa el az „Üzembe helyezés” című részt.</li> <li>• Ellenőrizze, hogy eltávolította-e a csomagolást és/vagy a szállítási rögzítőcsavarokat. Olvassa el az „Üzembe helyezés” című részt.</li> <li>• Tegyen több ruhát a dobba. Lehetséges, hogy a töltet túl kicsi.</li> </ul>   |
| <b>A program végrehajtása során a program időtartama növekedhet vagy csökkenhet.</b>       | A ProSense funkció képes a program időtartamának beállítására a ruhanemű típusának és mennyiségének megfelelően. További részletekért olvassa el „A ProSense töltetérzékelés” c. szakaszt a „Napi használat” című fejezetben.   |

| Jelenség  | Lehetséges megoldás  |
|---|--|
| <b>Nem kielégítő a mosás eredménye.</b>                   | <ul style="list-style-type: none"> <li>Növelje a mosószer mennyiségét, vagy használjon másikat.</li> <li>A ruhák mosása előtt használjon speciális tisztítószereket a makacs szennyeződések eltávolítására.</li> <li>Ellenőrizze, hogy megfelelő hőmérsékletet állított-e be.</li> <li>Csökkentse a töltetet.</li> </ul>   |
| <b>Gőzölés program után a ruhaneműk részben nedvesek.</b> | Ellenőrizze, hogy a készülék pontosan vízszintes helyzetben áll-e. Állítsa vízszintes helyzetbe a készüléket a láb-ak emelésével vagy lesüllyesztésével.   |
| <b>A készülék nem vagy nem megfelelően szárít.</b>        | <ul style="list-style-type: none"> <li>Ellenőrizze, hogy a levegőszűrők nincsenek-e eltömődve. <b>Ellenőrizze az elsődleges és másodlagos levegőszűrőket.</b></li> <li>Ellenőrizze, hogy a lefolyószűrő nincs-e eltömődve.</li> <li>Ellenőrizze, hogy megfelelő ciklust állított-e be. Ha szükséges, ismét állítson be egy rövid szárítási időtartamot.</li> </ul> |
| <b>A szárítási ciklus túl hosszú.</b>                     | <ul style="list-style-type: none"> <li>Ellenőrizze, hogy a levegőszűrők megfelelően vannak-e megtisztítva.</li> <li>Ellenőrizze, hogy a ruhatöltet nem lépi-e túl a kiválasztott programhoz megengedett legnagyobb töltetet.</li> <li>Ellenőrizze, hogy a helyiség hőmérséklete a megfelelő tartományba esik-e.</li> </ul>   |
| <b>A ruhanemű tele van különböző színű szőszel.</b>       | <ul style="list-style-type: none"> <li>Futtassa le a <b>CLE</b> speciális tisztítóprogramot a szőszök eltávolításához (a további részleteket lásd a „Szőszök a ruhaneműn” című részben).</li> <li>Tisztítsa meg a ruhát egy szősz eltávolítóval.</li> </ul>  |

Ellenőrzés után kapcsolja be a készüléket. A program a megszakítási ponttól folytatódik.

Ha a probléma ismét jelentkezik, akkor forduljon a márkaszervizhez.

Ha a kijelző a fentiekől eltérő riasztási kódot mutat. Kapcsolja ki majd be a készüléket. Ha a probléma továbbra is fennáll, akkor forduljon a márkaszervizhez.

## 16.3 Ajtó nyitása vészhelyzetben

Áramszünet vagy a készülék meghibásodása esetén a készülék ajtaja zárva marad. Az áramkimaradás megszűnése után a mosóprogram folytatódik. Ha meghibásodás esetén az ajtó zárva marad, kinyitása a vészhelyzeti nyitás funkcióval végezhető el.

Az ajtó kinyitása előtt:



**VIGYÁZAT!**  
**Égésveszély! Ellenőrizze, hogy a víz hőmérséklete nem túl magas-e és a mosás alatt álló ruha nem forró-e. Szükség esetén várja meg, hogy lehűljenek.**



**VIGYÁZAT!**  
Sérülésveszély!  
Ellenőrizze, hogy a dob nem forog-e. Szükség esetén várja meg, hogy a dob megálljon.



Ellenőrizze, hogy a víz szintje a dobban nem túl magas-e. Szükség esetén végezze el a vészleeresztést (lásd a „Vészleeresztés” szakaszt az „Ápolás és tisztítás” című fejezetben).

Az ajtó kinyitásához a következők szerint járjon el:

1. Nyomja meg a Be / Ki  gombot a készülék kikapcsolásához.
2. Húzza ki a hálózati csatlakozódugót a konnektorból.

3. Nyissa ki a szűrőfedelelet.
4. Húzza le egyszer a vésznyitó elemet. Húzza le még egyszer, majd tartsa lehúzva a vésznyitó elemet, és közben nyissa ki a készülék ajtaját.

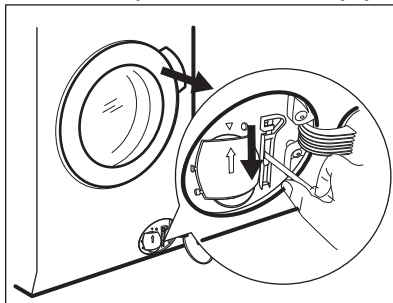

5. Vegye ki a ruhákat, majd csukja be a készülék ajtaját.
6. Csukja vissza a szűrőfedelelet.

## 17. FOGYASZTÁSI ÉRTÉKEK



A feltüntetett értékek laboratóriumi körülmények között, a megfelelő szabványelőírásoknak megfelelően lefolytatott méréseket tükrözik. Az értékek különböző okok miatt változhatnak, pl. a ruhanemű jellege és mennyisége, illetve a környezeti hőmérséklet függvényében. A víznyomás, az üzemi feszültség és a befolyó víz hőmérséklete szintén hatással lehet a mosási program időtartamára.



A folyamatos termékfejlesztés miatt a műszaki adatok előzetes bejelentés nélkül változhatnak.



A mosási program alatt a ProSense technológia módosíthatja a mosás időtartamát és a fogyasztási értékeket. További részletekért olvassa el „A ProSense töltetérzékelés” c. szakaszt a „Napi használat” című fejezetben.

| Programok   | Töltet (kg) | Energiafogyasztás (kWh) | Vízfogyasztás (liter) | Program hozzávetőleges időtartama (perc) |
|---|-------------|-------------------------|-----------------------|--|
| Pamut 60°C  | 9           | 1.56                    | 86                    | 267                                      |
| Pamut Eco<br>A Pamut energiatakarékos program 60 °C <sup>1)</sup> | 9           | 0.95                    | 75                    | 300                                      |



| Programok               | Töltet (kg) | Energia-fogyasztás (kWh) | Vízfogyasztás (liter) | Program hozzávetőleges időtartama (perc) |
|-------------------------|-------------|--------------------------|-----------------------|--|
| Pamut 40 °C             | 9           | 1.27                     | 86                    | 218                                      |
| Műszál 40 °C            | 4           | 0.81                     | 55                    | 134                                      |
| Kímélő 40 °C            | 2           | 0.62                     | 59                    | 64                                       |
| Gyapjú/Kézi mosás 30 °C | 1.5         | 0.31                     | 65                    | 74                                       |

<sup>1)</sup> „Pamut energiatakarékos program” 60 °C-on 9kg töltettel az energiatakarékosági címkén szereplő adatok referenciaprogramja az EN 96/60/EC szabvány szerint mérve.

## 18. MŰSZAKI ADATOK

|   |  |                                       |
|---|--|---------------------------------------|
| Méretek   | Szélesség / magasság / mélység / teljes mélység            | 600 mm/ 870 mm/ 630 mm/ 660 mm        |
| Elektromos csatlakoztatás   | Feszültség<br>Összteljesítmény<br>Biztosíték<br>Frekvencia | 230 V<br>2200 W<br>10 A<br>50 Hz      |
| A szilárd részecskék és nedvesség bejutása elleni védelmet a védőburkolat biztosítja, kivéve ahol az alacsony feszültségű részeket nem védi ez burkolat |  | IPX4                                  |
| Víz betáplálás <sup>1)</sup>  |  | Hideg víz                             |
| Hálózati víznyomás  | Minimum<br>Maximum   | 0,5 bar (0,05 MPa)<br>8 bar (0,8 MPa) |
| Környezeti hőmérséklet  | Minimum<br>Maximum   | 5 °C<br>35 °C                         |
| Maximális mosási töltet   | Pamut<br>Műszál<br>Gyapjú                                  | 9 kg<br>4 kg<br>1.5 kg                |
| Maximális szárítási töltet  | Pamut<br>Műszál<br>Gyapjú                                  | 6 kg<br>4 kg<br>1 kg                  |
| Centrifuga sebesség   | Maximális centrifugálási sebesség                          | 1350 ford./perc                       |
| A termék HFC - R134a/GWP1430 jelzésű, 0,14 kg tömegű, fluorozott, hermetikusan lezárt hűtőközeget tartalmaz.  |  |                                       |

<sup>1)</sup> Csatlakoztassa a vízbefolyó-tömlőket egy 3/4" -os csavarmentes csaphoz.

## 19. TARTOZÉKOK

### 19.1 Kapható az [www.aeg.com/shop](http://www.aeg.com/shop) weboldalon vagy a hivatalos márkakereskedőnél



Kizárólag az AEG által jóváhagyott tartozékokkal biztosítható, hogy a készülék megfeleljen a biztonsági szabványoknak. Ha nem jóváhagyott alkatrészek kerülnek felhasználásra, akkor bármilyen követelésre vonatkozó jogosultság érvényét veszti.

### 19.2 Rögzítőlemez készlet

Amennyiben a készüléket talapzatra állítja, rögzítse a készüléket a rögzítőlemezekkel.

Figyelmesen olvassa el a tartozékhoz mellékelt használati utasítást.

## 20. KÖRNYEZETVÉDELMI TUDNIVALÓK

A  következő jelzéssel ellátott anyagokat hasznosítsa újra. Újrahasznosításhoz tegye a megfelelő konténerekbe a csomagolást. Járuljon hozzá környezetünk és egészségünk védelméhez, és hasznosítsa újra az elektromos és elektronikus hulladékot. A

 tiltó szimbólummal ellátott készüléket ne dobja a háztartási hulladék közé. Juttassa el a készüléket a helyi újrahasznosító telepre, vagy lépjen kapcsolatba a hulladékkezelésért felelős hivatallal.



[www.aeg.com/shop](http://www.aeg.com/shop)



157027760-A-212019



**AEG**