

EW8H258S

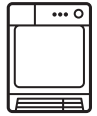

HU	Szárítógép	Használati útmutató	2
LV	Žāvēšanas tvertne	Lietošanas instrukcija	26
LT	Skalbinių džiovyklė	Naudojimo instrukcija	49



TARTALOM

1. BIZTONSÁGI INFORMÁCIÓK.....	3
2. BIZTONSÁGI UTASÍTÁSOK.....	5
3. TERMÉKLEÍRÁS.....	7
4. KEZELŐPANEL.....	8
5. PROGRAMTÁBLÁZAT.....	9
6. KIEGÉSZÍTŐ FUNKCIÓK.....	11
7. BEÁLLÍTÁSOK.....	13
8. AZ ELSŐ HASZNÁLAT ELŐTT.....	14
9. NAPI HASZNÁLAT.....	14
10. HASZNOS TANÁCSOK ÉS JAVASLATOK.....	16
11. ÁPOLÁS ÉS TISZTÍTÁS.....	16
12. HIBAE LHÁRÍTÁS.....	19
13. MŰSZAKI ADATOK.....	20
14. A HASZNÁLAT LÉPÉSEI RÖVIDEN.....	23

GONDOLUNK ÖNRE

Köszönjük, hogy Electrolux terméket vásárolt. Ön olyan készülék tulajdonosa lett, mely mögött több évtizedes szakmai tapasztalat és innováció áll. Rendkívüli tudását és stílusos megjelenését az Ön igényei ihlették. Valahányszor csak használja, biztos lehet abban, hogy a benne foglalt tudás a siker garanciája. Köszöntjük az Electrolux világában!

Látogassa meg a weboldalunkat:



Kezelési tanácsok, kiadványok, hibaelhárító, szerviz információk:
www.electrolux.com/webselfservice



További előnyökért regisztrálja készülékét:
www.registerelectrolux.com



Kiegészítők, segédanyagok és eredeti alkatrészek vásárlása a készülékhez:
www.electrolux.com/shop

VÁSÁRLÓI TÁMOGATÁS ÉS SZERVIZ

Kizárólag eredeti alkatrészek használatát javasoljuk.

Ha készülékével a szervizhez fordul, legyenek kéznél az alábbi adatok: Típus, termékszám, sorozatszám.

Ezek az információk az adattáblán olvashatók.

 Figyelmeztetés - Biztonsági információk

 Általános információk és hasznos tanácsok

 Környezetvédelmi információk

A változtatások jogát fenntartjuk.

1. ⚠ BIZTONSÁGI INFORMÁCIÓK

A készülék üzembe helyezése és használata előtt gondosan olvassa el a mellékelt útmutatót. A gyártó nem vállal felelősséget a helytelen beszerelés vagy használat miatt keletkezett sérülésekért és károkért. Tartsa biztonságos és elérhető helyen az útmutatót, hogy szükség esetén mindig a rendelkezésére álljon.



- Olvassa el a mellékelt utasításokat.

1.1 Gyermek és fogyatékkal élő személyek biztonsága



FIGYELMEZTETÉS!

Fulladás, sérülés vagy tartós rokkantság kockázata.

- A készüléket 8 év feletti gyermekek és csökkent fizikai, értelmi vagy mentális képességű, illetve megfelelő tapasztalatok vagy ismeretek híján lévő személyek csak felügyelettel, vagy a készülék biztonságos használatára vonatkozó megfelelő tájékoztatás esetén használhatják.
- Ne hagyja, hogy gyerekek játsszanak a készülékkel.
- 3 évesnél fiatalabb gyermekek kizárólag folyamatos felügyelet mellett tartózkodhatnak a készülék közelében.
- Minden csomagolóanyagot tartson távol a gyermekektől, és megfelelően dobja azokat hulladékba.
- A mosószeret tartsa távol a gyermekektől.
- A gyermekeket és a háziállatokat tartsa távol a készüléktől, amikor az ajtaja nyitva van.
- Ha rendelkezik gyermekbiztonsági zárral a készülék, akkor azt be kell kapcsolni.
- Gyermekek felügyelet nélkül nem végezhetnek tisztítási vagy karbantartási tevékenységet a készüléken.

1.2 Általános biztonság

- Ne változtassa meg a készülék műszaki jellemzőit.
- Amennyiben a szárítógépet egy mosógép tetején szeretné elhelyezni, használja az összeépítő készletet. Az összeépítő készlet hivatalos márkakereskedőnél szerezhető be, és kizárólag a tartozékhoz mellékelt útmutatóban felsorolt készülékekhez használható. Üzembe helyezés és használat előtt olvassa el figyelmesen (lásd az üzembe helyezési útmutatót).
- A készülék elhelyezhető szabadon álló módon vagy a konyhai munkapult alá, ha van elegendő hely (lásd az üzembe helyezési útmutatót).
- A készüléket ne helyezze üzembe zárható ajtó, tolóajtó vagy olyan ajtó mögött, amelynél a készülékkel ellentétes oldalon található a zsanér, és emiatt a készülék ajtaja nem nyitható ki teljesen.
- Ügyeljen arra, hogy a készülék alsó részén levő szellőzőnyílást a készülék alatti szőnyeg, lábtörő vagy egyéb padlóburkoló tárgy ne zárja el.
- **FIGYELMEZTETÉS:** A készüléket tilos külső kapcsolóeszközzel, például időzítővel ellátni, vagy olyan áramkörre kötni, amelyet rendszeresen be- és kikapcsolnak.
- Csak a telepítés befejezése után csatlakoztassa a hálózati csatlakozódugót a hálózati csatlakozóaljzatba. Ügyeljen arra, hogy a hálózati dugasz az üzembe helyezés után hozzáférhető legyen.
- Ha a hálózati kábel megsérül, azt a gyártónak vagy a márkaszerviznek vagy más hasonlóan képzett személynek kell kicserélnie, nehogy elektromos veszélyhelyzet álljon elő.
- Soha ne lépje túl a megengedett legnagyobb töltetet, mely 8 kg tömegű lehet (lásd a „Programtáblázat” című fejezetet).

- Nem szabad olyan ruhadarabot szárítani, mely ipari vegyszerrel szennyeződött.
- Törölje le a készülék körül felhalmozódott szöszöket és csomagolási törmeléket.
- Ne használja a készüléket szűrő nélkül. Minden használat előtt vagy után tisztítsa meg szöszszűrőt.
- Ne szárítson mosatlan ruhadarabokat a szárítógépben.
- Az olyan anyagokkal szennyezett ruhadarabokat, mint étolaj, aceton, alkohol, benzin, kerozin, feltoltávólítók, terpentín, viasz és viaszeltávólítók, meleg vízben ki kell mosni extra mennyiségű mosószer használatával, mielőtt szárítógépben szárítaná.
- Olyan darabokat, mint habzivacs, (latexhab) zuhanysapkák, vízálló textíliák, gumírozott ruhadarabok vagy habzivacs darabokkal kitömött párnák, tilos a szárítógépben szárítani.
- A textilöblítőket vagy hasonló készítményeket az azokhoz mellékelt gyártói utasításoknak megfelelően kell használni.
- Távolítsa el a ruhadarabokból az összes olyan tárgyat, mely gyújtószikra forrása lehet, pl. öngyújtó vagy gyufa.
- **FIGYELMEZTETÉS:** Soha ne állítsa le a szárítógépet a szárítási ciklus befejeződése előtt, hacsak nem tudja az összes darabot gyorsan kiszedni és kitergetni, hogy a hő eltávozzon.
- Bármilyen karbantartás előtt kapcsolja ki a készüléket, és húzza ki a hálózati csatlakozódugót a csatlakozóaljzatból.

2. BIZTONSÁGI UTASÍTÁSOK

2.1 Elhelyezés

- Távolítsa el az összes csomagolóanyagot.
- Ne helyezzen üzembe, és ne is használjon sérült készüléket.
- Tartsa be a készülékhez mellékelt üzembe helyezési útmutatóban foglaltakat.
- A készülék nehéz, ezért legyen körültekintő a mozgatásakor. Mindig használjon munkavédelmi kesztyűt és zárt lábbelit.

- Ne helyezze üzembe a készüléket olyan helyen, ahol a hőmérséklet 5 °C alá csökkenhet vagy 35 °C fölé emelkedhet.
- A készülék üzemeltetésének helyén a padló vízszintes, sík, stabil, hőálló és tiszta legyen.
- Gondoskodjon arról, hogy keringeni tudjon a levegő a készülék és a padló között.
- Mozgatáskor mindig tartsa a készüléket függőleges helyzetben.
- A készülék hátoldalát a falhoz kell állítani.
- A készülék végleges elhelyezési pozíciójában ellenőrizze a felület vízszinteségét vízmértékkel. Ha a felület nem teljesen vízszintes, a lábak emelésével vagy süllyesztésével biztosítsa a vízszintes helyzetet.

2.2 Elektromos csatlakoztatás



FIGYELMEZTETÉS!

Tűz- és áramütésveszély.

- Csak az üzembe helyezés befejezése után csatlakoztassa a hálózati csatlakozódugót a hálózati csatlakozóaljzatba. Ügyeljen arra, hogy a hálózati dugasz üzembe helyezés után is könnyen elérhető legyen.
- A készüléket kötelező földelni.
- Ellenőrizze, hogy az adattáblán szereplő adatok megfelelnek-e a helyi elektromos hálózat paramétereinek.
- Mindig megfelelően felszerelt, áramütés ellen védett aljzatot használjon.
- Ne használjon hálózati elosztókat és hosszabbító kábeleket.
- A hálózati vezeték kihúzásakor soha ne vezetékét húzza. A kábelt mindig a csatlakozódugónál fogva húzza ki.
- Nedves kézzel ne érintse meg a hálózati kábelt és a csatlakozódugót.
- A készülék megfelel az EGK irányelveinek.

2.3 Használat



FIGYELMEZTETÉS!

Személyi sérülés, áramütés, tűz, égési sérülés vagy a készülék károsodásának veszélye áll fenn.

- Ez a készülék kizárólag háztartási célokra használható.
- Ne szárítson olyan töltött vagy bélelt darabokat, melyek külső huzatanyaga megsérült (elszakadt vagy kirojtosodott).
- Csak olyan ruhaneműt szárítson, melynek gépi szárítása engedélyezett. Kövesse a ruhanemű kezelési címkéjén feltüntetett utasításokat.
- Ha a szennyes ruhaneműket folteltávolítóval mosta ki, még egyszer le kell futtatnia egy öblítőprogramot, mielőtt elindítja a szárítógépet.
- Ne igyon a gép kondenz/desztillált vizéből, és ne használja fel ételkészítéshez. Egészségügyi kockázatot jelent az emberek és a házi kedvencek számára.
- Ne üljön vagy álljon rá a nyitott ajtóra.
- Olyan ruhadarabokat nem szabad a szárítógépbe tenni, amelyből csöpög a víz.

2.4 Belső világítás



FIGYELMEZTETÉS!

Sérülésveszély.

- Látható LED-es sugárzás, ne nézzen közvetlenül a fénysugárba.
- A LED lámpa a dob megvilágítására szolgál. Ez a lámpa nem használható egyéb világítási célokra.
- A belső világítás cseréje érdekében forduljon a márkaszervizhez.

2.5 Tisztítás és ápolás



FIGYELMEZTETÉS!

Személyi sérülés vagy a készülék károsodásának veszélye áll fenn.

- A készülék tisztításához ne használjon vízsugarat vagy gőzt.

- A készüléket puha, nedves ruhával tisztítsa. Csak semleges tisztítószer használjon. Ne használjon semmilyen sűrűszozt, sűrűszozt, sűrűszozt, oldószozt vagy fém tárgyat.
- A hűtőrendszer épségének megóvása érdekében a tisztítást körültekintően hajtsa végre.

2.6 Kompresszor



FIGYELMEZTETÉS!

A készülék károsodásának veszélye áll fenn.

- A szárítógépben található kompresszor és rendszer különleges közeggel van feltöltve, amelyben nem találhatók klórtartalmú szénhidrogének. A rendszernek megfelelően kell tömítenie. A rendszer sérülése szivárgást okozhat.

2.7 Ártalmatlanítás



FIGYELMEZTETÉS!

Sérülés- vagy fulladásveszély.

- Bontsa a készülék elektromos- és vízhálózati csatlakozását.
- A készülék közelében vágja át a hálózati kábelt, és tegye a hulladékba.
- Szerelje le az ajtókilincset, hogy megakadályozza gyermekek és kedvenc állatok készülékdoobban rekedését.
- A készüléket az elektromos és elektronikus berendezésekre (WEEE) vonatkozó helyi rendeleteknek megfelelően tegye a hulladékba.

3. TERMÉKLEÍRÁS

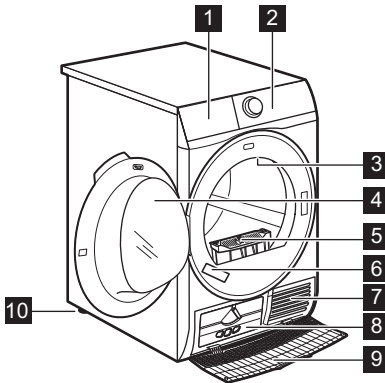

- 1 Víztartály
- 2 Kezelőpanel
- 3 Belső világítás
- 4 Készülék ajtaja
- 5 Szűrő
- 6 Adattábla
- 7 Levegőnyílások
- 8 Hőcserélő fedele
- 9 Hőcserélő fedele
- 10 Állítható lábak



A ruhanemű betöltésének, illetve a telepítés elvégzésének megkönnyítésére az ajtó nyitási iránya megfordítható. (lásd külön tájékoztatóban).

4. KEZELŐPANEL

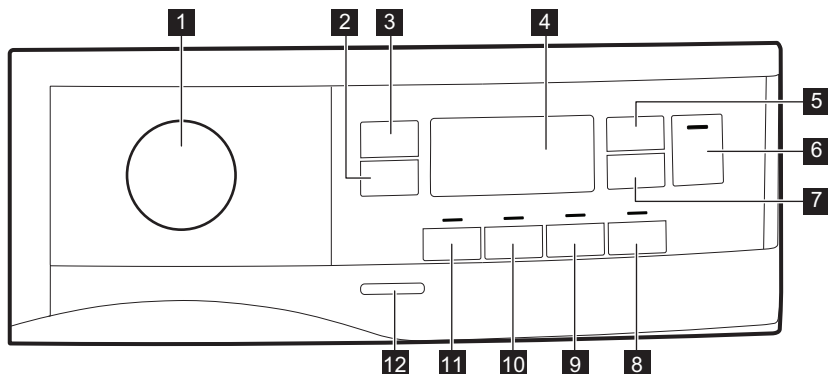

- 1** Programgomb és ● TÖRLÉS kapcsoló
- 2** Extra Anticrease (Gyűrődésmentesítés) érintőgomb
- 3** Dryness Level (Szárasság) érintőgomb
- 4** Kijelző
- 5** Time Dry (Idővezérelt szárítás) érintőgomb
- 6** Start/Pause (Indítás / Szünet) érintőgomb
- 7** Delay Start (Késleltetés) érintőgomb
- 8** Refresh (Frissítés) érintőgomb
- 9** End Alert (Hangjelzés) érintőgomb
- 10** Reverse Plus (Plusz irányváltás) érintőgomb
- 11** Extra Silent (Extra csendes) érintőgomb
- 12** Be/Ki gomb



Érintse meg ujjával a kiegészítő funkció nevét vagy szimbólumát viselő érintőgombokat. Ne viseljen a kezelőpanel megérintésekor kesztyűt. Fontos, hogy a kezelőpanel mindig tiszta és száraz legyen.

4.1 Kijelző

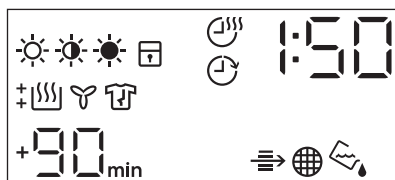











Szimbólum a kijelzőn	Szimbólum leírása
	szárasság kiegészítő funkció: vasalószárász, szekrényszárász, extra szárász
	idővezérelt szárítás be

Szimbólum a kijelzőn	Szimbólum leírása
	késleltetett indítás kiegészítő funkció be
	visszajelző: ellenőrizze a hőcserélőt
	visszajelző: tisztítsa meg a szűrőt
	visszajelző: eressze le a vizet a víztartályból
	gyerekzár be
	helytelen választás, vagy a programválasztó gomb „Törlés” helyzetben áll
	visszajelző: szárítási fázis
	visszajelző: hűtési fázis
	visszajelző: gyűrődésmentesítő fázis
1 : 50	program időtartama
+30 _{min.} , +60 _{min.} , +90 _{min.} , +2h	alapértelmezett gyűrődésmentesítő fázis meghosszabbítása: +30 perc, +60 perc, +90 perc, 2 óra
: 10 - 2 : 00	idővezérelt szárítás kiválasztása (10 perc - 2 óra)
1h - 20h	késleltetett indítás kiválasztása (1 óra - 20 óra)

5. PROGRAMTÁBLÁZAT

Program	Töltet ¹⁾	Tulajdonságok / Anyagfajta típusa ²⁾
³⁾ Cotton (Pamut) Eco	8 kg	Pamut szövetek - Szekrényszáraz /
Cotton (Pamut)	8 kg	Pamut anyagok. Program napi használathoz. /
Synthetics (Műszál)	3,5 kg	Műszálás és kevertszálás szövetek. /
Delicates (Kímélő)	4 kg	Kényes szövetek, pl. viszkóz, műselyem, akril és ezek keverékei. /
Sports (Sportruházat)	2 kg	Sportruházat, vékony és könnyű anyagok, mikroszálas, poliészter. /

Program	Töltet ¹⁾	Tulajdonságok / Anyagfajta típusa ²⁾
Duvet (Takaró)	3 kg	Keskeny vagy széles paplanok, illetve párnák (toll, pehely vagy szintetikus töltésű). / 
Silk (Selyem) 	1 kg	Kézzel mosható selyem anyagok kíméletes szárítása. / 
Wool (Gyapjú)  	1 kg	<p>Gyapjú anyagok. Kézzel mosható gyapjú anyagok kíméletes szárítása. A darabokat a program vége után haladéktalanul vegye ki a gépből.</p> <div data-bbox="571 454 946 694" style="border: 1px solid black; padding: 5px; text-align: center;">   <p>WOOL HAND WASH SAFE</p> </div> <p>A Woolmark vállalat ennek a mosógépnek a gyapjúszáritási ciklusát jóváhagyta a „kézzel mosható” jelzésű, gyapjú ruhadarabok gépi szárítására, azzal a feltétellel, hogy a ruhák szárítása a mosógép gyártójától származó utasítások szerint történik. Mindig kövesse a ruhanemű kezelési címkéjén szereplő kezelési és egyéb utasítást. M1525 A Woolmark szimbólum minőségtanúsító védjegy funkciót tölt be számos országban.</p>
Outdoor (Szabadidő-ruházat) 	2 kg	Kivehető polár vagy egyéb termobéléssel rendelkező kültéri ruházat, például munkaruha, sportruha, vízálló és lélegző dzseki vagy szélzseki. Szárítógépben történő szárításra alkalmas. / 
Denim (Farmer)	4 kg	Különböző (pl. a nyakrésznél, a mandzsettánál vagy a varrásoknál eltérő) anyagvastagságú szabadidőruhák, például farmer-nadrágok, melegítőfelsők. / 
Bedlinen (Ágynemű) XL	4,5 kg	Legfeljebb három készlet ágynemű, melyek egyike dupla méretű lehet. / 

Program	Töltet ¹⁾	Tulajdonságok / Anyagfajta típusa ²⁾
Mixed (Vegyes) XL	6 kg	Kevert szálás szövetek (pamut, pamut és műszál keverék, valamint szintetikus darabok). / ☺☺☺

1) A maximális súly száraz állapotú darabokra vonatkozik.

2) A ruhanemű címkéjének jelöléseivel kapcsolatban olvassa el a következő fejezetet: *HASZNOS TANÁCSOK ÉS JAVASLATOK: A ruhanemű előkészítése.*

3) A  Cotton (Pamut) Cupboard Dry (Szekrényszáraz) ECO program a „Szabványos Pamut program” az EU 392/2012 számú bizottsági rendelkezésének megfelelően. Ez a nedves, normál pamut ruhanemű szárítására alkalmas, és erre a célra az energiafelhasználás szempontjából a leghatékonyabb program.



6. KIEGÉSZÍTŐ FUNKCIÓK

6.1 Extra Anticrease (Gyűrődésmentesítés)

A szárítási ciklus végén működésbe lépő gyűrődésmentesítő fázist 30, 60, 90 perccel vagy 2 órával meghosszabbítja. Ez a funkció csökkenti a gyűrődéseket. A szárított ruha a gyűrődésmentesítő fázis alatt kivethető.

6.2 Dryness Level (Szárasság)

Ez a funkció segít a ruhanemű szárasságának növelésében. A készülék 3 kiegészítő funkcióval rendelkezik:

-  Extra Dry (Extra száraz)
-  Cupboard Dry (Szekrényszáraz)
-  Iron Dry (Vasalószáraz)

6.3 Time Dry (Idővezérelt szárítás)

A program 10 perc és 2 óra közötti időtartamra állítható be. A szükséges időtartam a készülékben levő ruha mennyiségétől függ.



Javasoljuk, hogy kis mennyiségű ruha vagy csak egyetlen darab esetén rövid időtartamot állítson be.

6.4 Time Dry (Idővezérelt szárítás) a Wool (Gyapjú) program esetén

A kiegészítő funkció Wool (Gyapjú) programra vonatkozik, és a végső szárassági fokozat beállítására szolgál.

6.5 Refresh (Frissítés)

Ruhaneműk felrisszítése, amelyek tárolva voltak. A maximális töltet nem haladhatja meg az 1 kg-ot.

6.6 End Alert (Hangjelzés)

Hangjelzés hallható az alábbi esetekben:

- ciklus vége
- gyűrődésmentesítő fázis kezdete és vége
- ciklus megszakítás

A hangjelzés alapértelmezés szerint mindig be van kapcsolva. Ezzel a funkcióval a hangjelzést be- vagy kikapcsolhatja.



A End Alert (Hangjelzés) kiegészítő funkció mindegyik programhoz kiválasztható.

6.7 Reverse Plus (Plusz irányváltás)









Növelje a dob irányváltási gyakoriságát, hogy csökkentse a ruhaneműk összecsavarodását és összegabalyodását. Továbbá, hogy

egységesebb legyen a darabok szárítása, és csökkenjen gyűrődésük. Alkalmazása nagyméretű vagy hosszú daraboknál javasolt (pl. ingek, nadrágok, hosszú, egyrészes ruhák).

6.8 Extra Silent (Extra csendes)

A készülék anélkül működik csendesen, hogy károsan befolyásolná a szárítás hatásfokát. A készülék lassabban működik hosszabb ciklusidő mellett.

6.9 Kiegészítő funkciók táblázata

Programok ¹⁾	Dryness Level (Szárzság)			Extra Anticrease (Gyűrődésmentesítés)	Extra Silent (Extra csendes)	Reverse Plus (Plusz irányváltás)	Refresh (Frisítés)	Time Dry (Idővezérelt szárítás)
								
 Cotton (Pamut) Eco		■		■				
Cotton (Pamut)	■	■	■	■	■	■	■	■
Synthetics (Műszál)	■	■	■	■	■	■	■	■
Delicates (Kímélő)		■		■				
Sports (Sportruházat)		■		■				
Duvet (Takaró)		■						
Silk (Selyem) 		■		■				
Wool (Gyapjú)  								■ 2)
Outdoor (Szabadidőruházat) 		■						
Denim (Farmer)	■	■		■		■		
Bedlinen (Ágynemű) XL	■	■	■	■		■		
Mixed (Vegyes) XL	■	■		■		■		■

¹⁾ A kiválasztott programhoz egy vagy több kiegészítő funkciót is beállíthat. A be- és kikapcsolásukhoz nyomja meg a hozzájuk tartozó érintőgombot.

²⁾ Lásd a KIEGÉSZÍTŐ FUNKCIÓK című fejezetet: Idővezérelt szárítás gyapjú programnál

7. BEÁLLÍTÁSOK

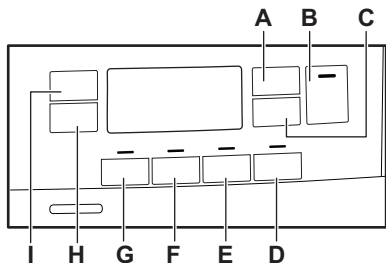

- A.** Time Dry (Idővezérelt szárítás) érintőgomb
- B.** Start/Pause (Indítás / Szünet) érintőgomb
- C.** Delay Start (Késleltetés) érintőgomb
- D.** Refresh (Frissítés) érintőgomb
- E.** End Alert (Hangjelzés) érintőgomb
- F.** Reverse Plus (Plusz irányváltás) érintőgomb
- G.** Extra Silent (Extra csendes) érintőgomb
- H.** Extra Anticrease (Gyűrődésmentesítés) érintőgomb
- I.** Dryness Level (Szárasság) érintőgomb

7.1 Gyerekzár funkció

Ez a kiegészítő funkció megakadályozza a gyermekeket abban, hogy játsszanak a készülékkel, amikor egy program működik. Az érintőgombok zárolódnak.

Csak a be/ki gomb nincs lezárva.

A gyerekzár kiegészítő funkció aktiválása:

1. A készülék bekapcsolásához nyomja meg a be/ki gombot.
2. Tartsa nyomva néhány másodpercig a **D** érintőgombot.

A gyerekzár visszajelző megjelenik.



A gyerekzár kiegészítő funkció a program működése alatt is kikapcsolható. Tartsa nyomva ugyanezt az érintőgombot, amíg a gyerekzár visszajelző el nem alszik. A készülék bekapcsolását követő 8 másodpercben a Gyerekzár funkció nem áll rendelkezésre.

7.2 A fennmaradó nedvességi fok beállítása

Az alapértelmezett fennmaradó nedvességi fok módosítása:

1. A készülék bekapcsolásához nyomja meg a be/ki gombot.
2. Várjon körülbelül 8 másodpercet.
3. Egyidejűleg nyomja meg és tartsa megnyomva a **(G)** és **(F)** gombot.

Az alábbi visszajelzők egyike világítani kezd:

- - ☐ - maximálisan száraz
 - - | - szárazabb ruhanemű
 - - 2 - normál szárasságú ruhanemű
4. Annyiszor nyomja meg és tartsa nyomva a gombokat **(G)** és **(F)**, amíg világítani nem kezd a megfelelő szint visszajelzője.
 5. 5 másodperc elteltével a kijelző visszatér a normál üzemmódba.

Szárassági fokozat	Kijelző szimbólumok
- ☐ - maximálisan száraz	± [SSS]
- - szárazabb ruhanemű	+ [SSS]
- 2 - normál szárasságú ruhanemű	[SSS]

7.3 Vízartály visszajelző

Alapértelmezés szerint a vízartály-visszajelző világít. Akkor világít, amikor a program befejeződött, vagy ha a vízartály ürítése válik szükségessé.

-  Ha vízelvezető készlet van felszerelve (külön rendelhető tartozék), a készülék automatikusan leereszti a vizet a vízartályból. Ebben az esetben azt javasoljuk, hogy kapcsolja ki a vízartály-visszajelzőt.

2. Várjon körülbelül 8 másodpercet.
3. Egyidejűleg nyomja meg és tartsa megnyomva a **(H)** és **(I)** érintőgombot.

A kijelző az alábbi két konfiguráció egyikét jeleníti meg:

- A kijelzőn „Ki” jelenik meg. 5 másodperc elteltével a kijelző visszatér a normál üzemmódba.
- A kijelzőn „Be” jelenik meg. 5 másodperc elteltével a kijelző visszatér a normál üzemmódba.

A vízartály-visszajelző kikapcsolása:

1. A készülék bekapcsolásához nyomja meg a be/ki gombot.

8. AZ ELSŐ HASZNÁLAT ELŐTT

-  A dob hátsó csomagolásának eltávolítását a szárítógép automatikusan elvégzi az első bekapcsoláskor. Ekkor némi zaj hallható.

A készülék első alkalommal történő használata előtt:

- Tisztítsa meg a szárítógép dobját egy nedves ruhával.
- Nedves ruhaneművel indítson el egy 1 óra hosszúságú programot.

-  A szárítási ciklus elején (3-5 percig) a készülék kissé hangosabb lehet. Ez a kompresszor beindulása miatt lép fel. Normális jelenség kompresszorral működő berendezéseknél, például hűtőgépeknél és fagyasztóknál.

9. NAPI HASZNÁLAT

9.1 Egy program késleltetés nélküli indítása

1. Készítse elő a ruhaneműt, és töltsé a készülékbe.



VIGYÁZAT!

Az ajtó becsukásakor ügyeljen arra, hogy ne csípje be a ruhát a betöltőajtó és a gumi tömítés közé.

2. A készülék bekapcsolásához nyomja meg a be/ki gombot.

3. Állítsa be a töltet típusának megfelelő programot és kiegészítő funkciókat. A kijelző a program időtartamát mutatja.



A megjelenő szárítási idő 5 kg töltetű pamut és farmer programokra vonatkozik. Egyéb programok esetén a szárítási idő az aktuális töltet mennyiségének függvénye. 5 kg-ot meghaladó töltet esetén a pamut és farmer program szárítási ideje hosszabb lesz.

4. Nyomja meg a Start/Pause (Indítás / Szünet) érintőgombot.
A program elindul.

9.2 Egy program késleltetett indítással való indítása

1. Állítsa be a töltet típusának megfelelő programot és kiegészítő funkciókat.
2. Nyomja meg annyiszor a Késleltetett indítás gombot, amíg a kijelzőn a beállítandó késleltetési idő meg nem jelenik.

i A program indítása 1 óra és 20 óra között késleltethető.

3. Nyomja meg a Start/Pause (Indítás / Szünet) érintőgombot.
A kijelzőn megjelenik a késleltetett indítás visszaszámlálása.
Amikor a visszaszámlálás befejeződött, automatikusan megkezdődik a program végrehajtása.

9.3 Egy program módosítása





1. A készülék kikapcsolásához nyomja meg a be/ki gombot.
2. A készülék bekapcsolásához nyomja meg a be/ki gombot.
3. Állítsa be a programot.

Másképpen:

1. Forgassa a programválasztó gombot ● „Törlés” állásba.
2. Várjon 1 másodpercet. A kijelzőn — — — jelenik meg.
3. Állítsa be a programot.

9.4 Miután a program véget ért

Amikor a program befejeződött:





- Szaggatott hangjelzés hallható.
- A kijelzőn  :   látható
- Világít a  visszajelző.
- Előfordulhat, hogy a Szűrő és a Tartály visszajelzők világítani kezdenek.
- Világít a Start/Pause (Indítás / Szünet) visszajelző.

A készülék a gyűrődésmentesítő szakasszal folytatja a működést kb. 30 percen vagy hosszabb időn keresztül, ha a Extra Anticrease (Gyűrődésmentesítés) kiegészítő funkció be volt állítva (lásd a *Kiegészítő funkció - Extra Anticrease (Gyűrődésmentesítés)* c. fejezetet).

A gyűrődésmentesítő fázis csökkenti a ruhanemű gyűrődését.

A gyűrődésmentesítő fázis letelte előtt is kiveheti a ruhát. A jobb eredmény elérése érdekében azt javasoljuk, hogy még a fázis befejezése előtt vegye ki a készülékből a ruhát.

Amikor a gyűrődésmentesítő fázis befejeződött:

- A kijelzőn továbbra is  :   látható.
- A  visszajelző nem világít.
- A Szűrő és a Tartály visszajelzők továbbra is világítanak.
- A Start/Pause (Indítás / Szünet) visszajelző kialszik.

1. A készülék kikapcsolásához nyomja meg a be/ki gombot.
2. Nyissa ki a készülék ajtaját.
3. Szedje ki a ruhaneműt.
4. Csupkja be a készülék ajtaját.

i Mindig tisztítsa meg a szűrőt, és ürítse ki a víztartályt a program befejezése után.

9.5 Készenlét funkció

Az energiafogyasztás csökkentése érdekében ez a funkció az alábbi esetekben automatikusan kikapcsolja a készüléket:





- 5 perc elteltével, ha nem indítja el a programot.
- A program befejezése után 5 perccel.

i Az idő 30 másodpercre csökken, ha a programválasztó gomb a ● „Törlés” állásra mutat.

10. HASZNOS TANÁCSOK ÉS JAVASLATOK

10.1 A ruhanemű előkészítése

- Húzza be a cipzárakat.
- Gombolja be a paplanhuzatokat.
- A laza zsinegeket és szalagokat (pl.: köténytshalag) ne hagyja szabadon. A program elindítása előtt kösse meg ezeket.
- Mindent távolítson el a zsebekből.
- Amennyiben egy ruhadarab belső rétege gyapjúból készült, fordítsa azt ki. A gyapjú rétegnek kifelé kell néznie.
- Mindig a ruhanemű típusának megfelelő programot válassza ki.
- Sötét és világos ruhadarabokat ne tegyen együtt a készülékbe.
- Használjon megfelelő programot a pamut, a dzsörzé és kötött darabokhoz, hogy ne menjenek össze.
- Ne lépje túl a programok című fejezetben megadott, vagy a kijelzőn olvasható megengedett legnagyobb töltési térfogatot.
- Csak olyan ruhaneműt szárítson, melynek gépi szárítása engedélyezett. További információkért olvassa el a ruhadarabok kezelési címkéjén található útmutatásokat.
- A nagyobb és kisebb ruhadarabokat ne szárítsa együtt. A kisebb ruhadarabok a nagyobb darabok belsejében rekedhetnek, és nedvesek maradhatnak.

Kezelési címke	Leírás
	Gépi szárításra alkalmas ruhanemű.
	A ruhanemű a magas hőmérsékletű gépi szárításra alkalmas.
	A ruhanemű kizárólag az alacsony hőmérsékletű gépi szárításra alkalmas.
	A ruhanemű nem alkalmas a gépi szárításra.

11. ÁPOLÁS ÉS TISZTÍTÁS

11.1 A szűrő tisztítása

1.

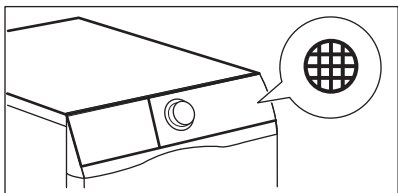

2.

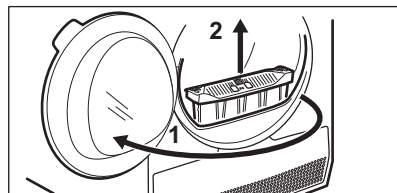

3.

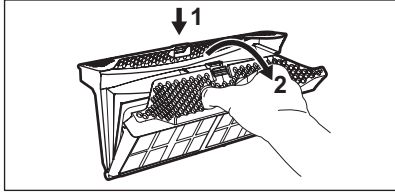

4.

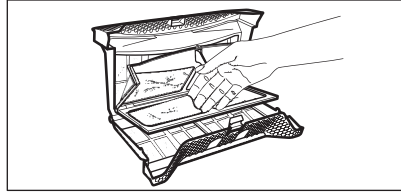

5.

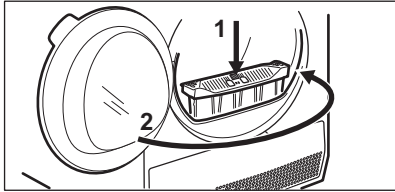

11.2 A víztartály kiürítése

1.

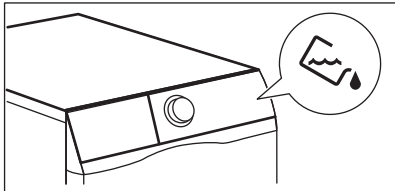

2.

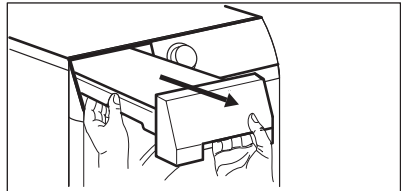

3.

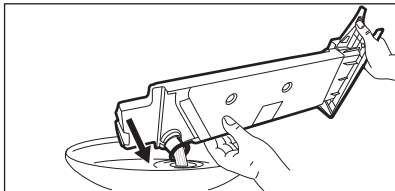

4.

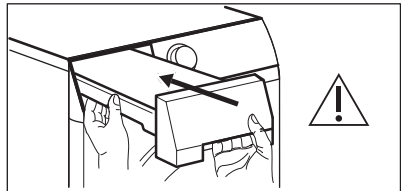

A víztartályban levő víz a desztillált víz helyettesítésére használható, (pl. gőzöléses vasaláshoz). A víz felhasználása előtt távolítsa el belőle a szennyeződések egy szűrő segítségével.

11.3 A hőcserélő tisztítása

1.

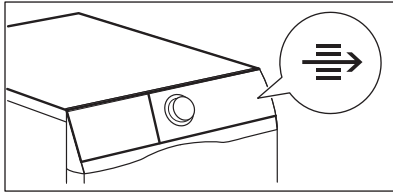

2.

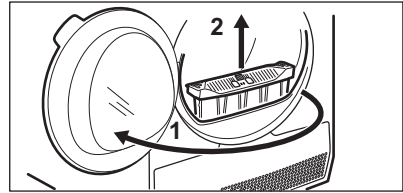

3.

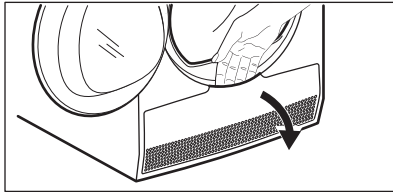

4.

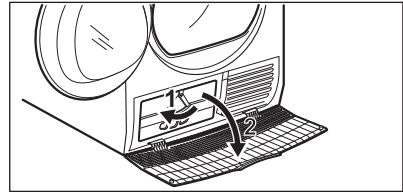

5.

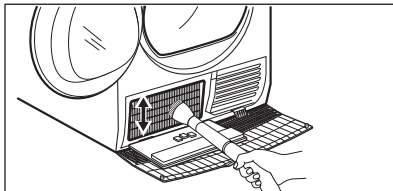

6.

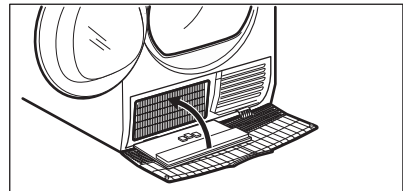

7.

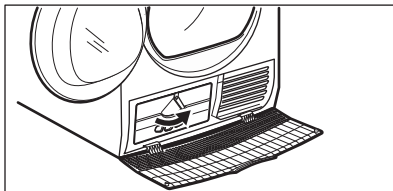

8.

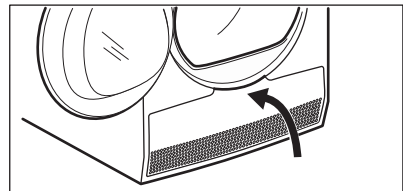

9.

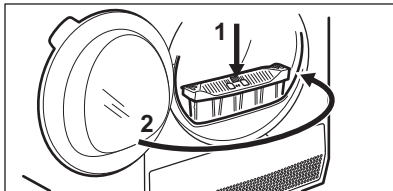

**VIGYÁZAT!**

A fémfelületekhez ne nyúljon fedetlen kézzel.
Sérülésveszély. Viseljen védőkesztyűt. Ügyeljen arra, hogy tisztításkor ne sérüljön meg a fémfelület.

11.4 A dob tisztítása**FIGYELMEZTETÉS!**

A tisztítás megkezdése előtt húzza ki a készülék hálózati vezetékét.

A dob belső felületét és a dobszűrőket semleges kémhatású normál tisztítószerrel tisztítsa meg. A megtisztított felületeket törölje szárazra egy puha ruhával.

**VIGYÁZAT!**

A dob tisztításához ne használjon súrolószert vagy drótszivacsot.

11.5 A kezelőpanel és a burkolat tisztítása

A kezelőpanelt és a burkolatot semleges kémhatású normál tisztítószerrel tisztítsa meg.

A tisztításhoz használjon nedves kendőt. A megtisztított felületeket törölje szárazra egy puha ruhával.

**VIGYÁZAT!**

A tisztításhoz ne használjon bútortisztító szert vagy olyan vegyszert, melyek károsíthatják a felületeket.

11.6 Levegőnyílások tisztítása

Porszívó segítségével távolítsa el a szöszöket a levegőnyílásokból.

12. HIBAELHÁRÍTÁS

Jelenség	Lehetséges megoldás
Nem lehet bekapcsolni a készüléket.	Ügyeljen arra, hogy a villásdugó be legyen dugva a hálózati aljzatba.
	Ellenőrizze a biztosítékot a biztosíték-szekrényben (otthoni elhelyezés).
A program nem indul el.	Nyomja meg a Start/Pause (Indítás / Szünet) gombot.
	Ellenőrizze, hogy a készülék ajtaja be van-e csukva.
Nem záródik a készülék ajtaja.	Ellenőrizze, hogy a szűrő beszerelése helyes-e.
	Ügyeljen arra, hogy ne csípje be a ruhát a betöltőajtó és a gumi tömítés közé.
A készülék működés közben leáll.	Ellenőrizze, hogy a víztartály üres-e. A program ismételt elindításához nyomja meg a Start/Pause (Indítás / Szünet) gombot.
	A töltet túl kicsi; növelje a töltet méretét, vagy használja a Time Drying (Idővezérelt szárítás) programot.

Jelenség	Lehetséges megoldás
A programfutás túl hosszú, vagy a szárítási eredmény nem kielégítő. ¹⁾	Győződjön meg arról, hogy a ruhanemű súlya megfelel-e a program időtartamának. Ellenőrizze, hogy tiszta-e a szűrő.
	A ruhanemű túlságosan nedves. Ismét centrifugálja ki a ruhaneműt a mosógépben.
	Gondoskodjon arról, hogy a helyiség hőmérséklete +5 °C és +35 °C közötti érték legyen. Az optimális hőmérséklet 19 °C - 24 °C.
	Állítsa be a Time Drying (Idővezérelt szárítás) vagy a Extra Dry (Extra száraz) programot. ²⁾
A kijelzőn — — — jelenik meg.	Ha új programot szeretne beállítani, kapcsolja ki, majd be a készüléket.
	Ellenőrizze, hogy a kiegészítő funkciók alkalmazhatóak-e a programhoz.
A kijelzőn például az E51 hibakód látható.	Kapcsolja ki majd be a készüléket. Indítson el egy új programot. Ha a probléma ismét jelentkezik, akkor forduljon a márkaszervizhez.

1) Legfeljebb 5 óra elteltével a program automatikusan véget ér.

2) Nagyobb darabok (pl. lepedők) szárításakor előfordulhat, hogy azok néhány helyen nedvesek maradnak.

12.1 Ha nem elégedett a szárítás eredményével

- A beállított program nem volt megfelelő.
- A szűrő eltömődött.
- A hőcserélő eltömődött.
- Túl sok ruhadarab volt a készülékben.
- A dob elszennyeződött.
- A nedvesség érzékelő beállítás helytelen (Lásd a "Beállítások - A

ruhanemű maradék nedvességtartalmának beállítása" című szakaszt).

- A levegőnyílások eltömődtek.
- A helyiség hőmérséklete túl alacsony vagy túl magas (az optimális tartomány 19 °C - 24 °C).

13. MŰSZAKI ADATOK

Magasság × szélesség × mélység	850 x 600 x 630 mm (maximal 665 mm)
Maximális mélység nyitott betöltőajtó mellett	1100 mm

Maximális szélesség nyitott betöltőajtó mellett	950 mm
Állítható magasság	850 mm (+15 mm - beállítási tartomány)
Dob térfogata	118 l
Legnagyobb betölthető mennyiség	8 kg
Feszültség	230 V
Frekvencia	50 Hz
Hangnyomás szintje	66 dB
Összteljesítmény	900 W
Energiatahatékonysági osztály	A++
A teljes töltetű normál pamutprogramhoz tartozó energiafogyasztás. ¹⁾	1,99 kWh
A részleges töltetű normál pamutprogramhoz tartozó energiafogyasztás. ²⁾	1,07 kWh
Éves energiafogyasztás ³⁾	235 kWh
Bekapcsolva hagyott üzemmód teljesítményfelvétele	0,13 W
Kikapcsolt üzemmód teljesítményfelvétele	0,13 W
Használat típusa	Háztartási
Megengedett környezeti hőmérséklet	+ 5 °C és + 35 °C között
A szilárd részecskék és nedvesség bejutása elleni védelmet a védőburkolat biztosítja, kivéve ahol az alacsony feszültségű részeket nem védi ez burkolat	IPX4
A termék fluorozott, hermetikusan lezárt üvegházhatású gázokat tartalmaz.	
Alkalmazott hűtőközeg	R134a
Súly	0,300 kg
Globális melegítési potenciál (GWP)	1430

¹⁾ Az EN 61121 szabvány szerint. 8 kg pamut, 1000 ford./perc fordulaton centrifugálva.

²⁾ Az EN 61121 szabvány szerint. 4 kg pamut, 1000 ford./perc fordulaton centrifugálva.

³⁾ Éves energiafogyasztás kilowattóraban megadva, mely a standard gyapjú program 160 teljes és részleges töltetű gyapjuszárítási ciklusán és az alacsony energiafogyasztású üzemmódok energiafelhasználásán alapul. A ciklusonkénti aktuális energiafogyasztás függ a készülék használati módjától ((EU) RENDELET száma: 392/2012).

13.1 Fogyasztási értékek

Program	Centrifugálva fordulatszámon / maradék nedvesség	Szárítási idő ¹⁾	Energia- fogyasz- tás ²⁾
Cotton (Pamut) Eco 8 kg			
Cupboard Dry (Szekrényszárász)	1400 fordulat/perc / 50%	130 perc	1,67 kWh
	1000 fordulat/perc / 60%	154 perc	1,99 kWh
Iron Dry (Vasalószá- raz)	1400 fordulat/perc / 50%	97 perc	1,21 kWh
	1000 fordulat/perc / 60%	118 perc	1,51 kWh
Cotton (Pamut) Eco 4 kg			
Cupboard Dry (Szekrényszárász)	1400 fordulat/perc / 50%	---- perc	---- kWh
	1000 fordulat/perc / 60%	89 perc	1,07 kWh
Synthetics (Műszál) 3,5 kg			
Cupboard Dry (Szekrényszárász)	1200 fordulat/perc / 40%	55 perc	0,60 kWh
	800 fordulat/perc / 50%	67 perc	0,75 kWh

1) Részöltetek esetén a ciklusidő rövidebb, és a készülék kevesebb energiát fogyaszt.

2) A nem megfelelő környezeti hőmérséklet és/vagy a gyengén centrifugázott ruhanemű meghosszabbíthatja a ciklusidőt, és megnöveli az energiafogyasztást.

14. A HASZNÁLAT LÉPÉSEI RÖVIDEN

14.1 Napi használat

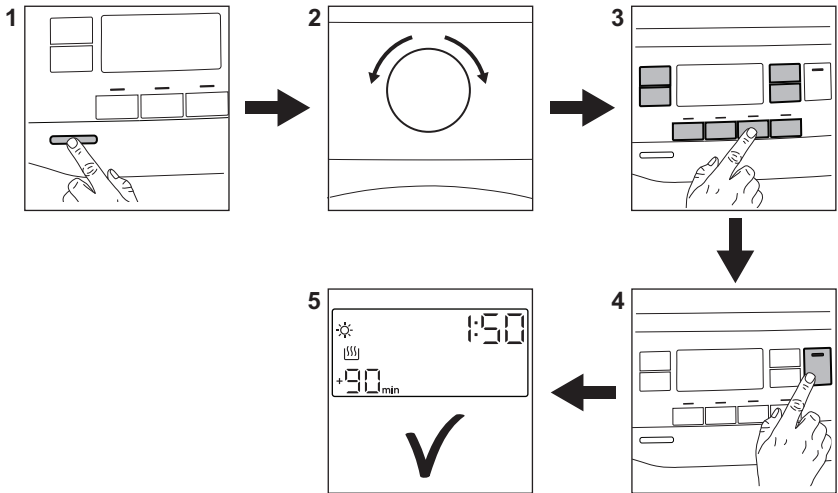

1. A készülék bekapcsolásához nyomja meg a Be/Ki gombot.
2. Fordítsa a programkapcsolót a kívánt programnak megfelelő állásba.
3. A kiválasztott programhoz egy vagy több speciális kiegészítő funkciót is beállíthat. Egy adott kiegészítő funkció aktiválásához vagy
4. A program elindításához érintse meg a **Start/Pause (Indítás / Szünet)** gombot.
5. A készülék beindul.

14.2 A szűrő tisztítása

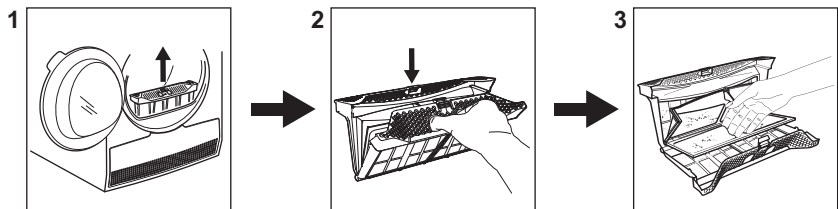

A  szűrő szimbólum minden ciklus végén megjelenik a kijelzőn, és a szűrőt meg kell tisztítani.

14.3 Programtáblázat

Program	Töltet ¹⁾	Tulajdonságok / Anyagfajta típusa
 ²⁾ Cotton (Pamut) Eco	8 kg	Pamut szövetek - Szekrényszáraz / 
Cotton (Pamut)	8 kg	Pamut anyagok. Program napi használathoz. / 
Synthetics (Műszál)	3,5 kg	Műszálás és kevertszálás szövetek. / 
Delicates (Kímélő)	4 kg	Kényes szövetek, pl. viszkóz, műselyem, akril és ezek keverékei. / 
Sports (Sportruházat)	2 kg	Sportruházat, vékony és könnyű anyagok, mikroszálas, poliészter. / 
Duvet (Takaró)	3 kg	Keskeny vagy széles paplanok, illetve párnák (toll, pehely vagy szintetikus töltésű). / 
Silk (Selyem) 	1 kg	Kézzel mosható selyem anyagok kíméletes szárítása. / 
Wool (Gyapjú)  	1 kg	Gyapjú anyagok. Kézzel mosható gyapjú anyagok kíméletes szárítása. A darabokat a program vége után haladéktalanul vegye ki a gépből.
Outdoor (Szabadidő-ruházat) 	2 kg	Kivehető polár vagy egyéb termobéléssel rendelkező kültéri ruházat, például munkaruha, sportruha, vízálló és lélegző dzseki vagy szélzseki. Szárítógépben történő szárításra alkalmas. / 
Denim (Farmer)	4 kg	Különböző (pl. a nyakrésznél, a mandzsettánál vagy a varrásoknál eltérő) anyagvastagságú szabadidőruhák, például farmer-nadrágok, melegítőfelsők. / 
Bedlinen (Ágynemű) XL	4,5 kg	Legfeljebb három készlet ágynemű, melyek egyike dupla méretű lehet. / 

Program	Töltet ¹⁾	Tulajdonságok / Anyagfajta típusa
Mixed (Vegyes) XL	6 kg	Kevert szálás szövetek (pamut, pamut és műszál keverék, valamint szintetikus darabok). / 

1) A maximális súly száraz állapotú darabokra vonatkozik.

2) A  Cotton (Pamut) Cupboard Dry (Szekrényszárász) ECO program a „Szabványos Pamut program” az EU 392/2012 számú bizottsági rendelkezésének megfelelően. Ez a nedves, normál pamut ruhanemű szárítására alkalmas, és erre a célra az energiafelhasználás szempontjából a leghatékonyabb program.

15. KÖRNYEZETVÉDELMI TUDNIVALÓK

A  következő jelzéssel ellátott anyagokat hasznosítsa újra. Újrahasznosításhoz tegye a megfelelő konténerekbe a csomagolást. Járuljon hozzá környezetünk és egészségünk védelméhez, és hasznosítsa újra az elektromos és elektronikus hulladékot. A

 tiltó szimbólummal ellátott készüléket ne dobja a háztartási hulladék közé. Juttassa el a készüléket a helyi újrahasznosító telepre, vagy lépjen kapcsolatba a hulladékkezelésért felelős hivatallal.

SATURS

1. DROŠĪBAS INFORMĀCIJA.....	27
2. DROŠĪBAS NORĀDĪJUMI.....	29
3. IZSTRĀDĀJUMA APRAKSTS.....	31
4. VADĪBAS PANELIS.....	31
5. STARPTAUTISKIE MAZGĀŠANAS KODU SIMBOLI.....	33
6. IESPĒJAS.....	34
7. MAŠĪNAS IESTATĪJUMI.....	36
8. PIRMS PIRMĀS LIETOŠANAS REIZES.....	37
9. IZMANTOŠANA IKDIENĀ.....	38
10. PADOMI UN IETEIKUMI.....	39
11. KOPŠANA UN TĪRĪŠANA.....	40
12. PROBLĒMRISINĀŠANA.....	42
13. TEHNISKIE DATI.....	43
14. ĪSA PAMĀCĪBA.....	46

MĒS DOMĀJAM PAR JUMS

Pateicamies, ka iegādājāties Electrolux ierīci. Ierīces ražošanā un modernizēšanā uzkrāta gadu desmitiem ilga pieredze. Tā radīta pārdomāta un mūsdienīga, tieši kā jums. Katru reizi to lietojot, varat būt pārliecināti, ka gūsiet labus rezultātus. Laipni lūdzam Electrolux!

Apmeklējiet mūsu mājas lapu:



Atradiet lietošanas padomus, brošūras, informāciju par traucējumu novēršanu un apkopi:

www.electrolux.com/webselfservice



Reģistrējiet savu produktu, lai uzlabotu pakalpojumu:

www.registerelectrolux.com



Iegādājieties ierīcei oriģinālās rezerves daļas, materiālus un piederumus:

www.electrolux.com/shop

KLIENTU APKALPOŠANA UN PAKALPOJUMI

Iesakām izmantot oriģinālās rezerves daļas.

Sazinoties ar apkalpes dienestu, pārliecinieties, vai jums ir šādi dati: Modelis, izstrādājuma Nr., sērijas numurs.

Šo informāciju var atrast tehnisko datu plāksnītē.

 Drošības informācija brīdinājumam un piesardzībai

 Vispārēja informācija un padomi

 Informācija par apkārtējo vidi

Izmaiņu tiesības rezervētas.

1. ⚠ DROŠĪBAS INFORMĀCIJA

Pirms ierīces uzstādīšanas un lietošanas rūpīgi izlasiet pievienotos norādījumus. Ražotājs neatbild par savainojumiem un bojājumiem, kas radušies ierīces nepareizas uzstādīšanas vai izmantošanas rezultātā. Glabājiet šīs instrukcijas drošā, pieejamā vietā, lai tās varētu izmantot nākotnē.



Izlasiet pievienotos norādījumus.

1.1 Bērnu un nespējīgu cilvēku drošība



BRĪDINĀJUMS!

Nosmakšanas, savainošanās vai pastāvīgas invaliditātes risks.

- Šo ierīci drīkst izmantot bērni no 8 gadu vecuma un cilvēki ar ierobežotām fiziskām, sensorām vai garīgām spējām, vai pieredzes un zināšanu trūkumu atbildīgās personas uzraudzībā vai, ja tie ir informēti par ierīces drošu lietošanu un izprot potenciālos riskus.
- Neļaujiet bērniem rotaļāties ar ierīci.
- Ierīces tuvumā nedrīkst atrasties bērni līdz 3 gadu vecumam bez uzraudzības.
- Neļaujiet bērniem tuvojies iepakojumam un atbrīvojieties no tā attiecīgi.
- Glabājiet mazgāšanas līdzekļus bērniem nepieejamās vietās.
- Neļaujiet bērniem un mājdzīvniekiem atrasties ierīces tuvumā, ja ierīces durvis ir atvērtas.
- Ja ierīcei ir bērnu drošības ierīce, tā jāaktivizē.
- Bērni nedrīkst tīrīt ierīci un veikt tās apkopi bez uzraudzības.

1.2 Vispārīgi drošības norādījumi

- Nemainiet šīs ierīces specifikācijas.
- Ja žāvētājs novietots uz veļas mazgājamās mašīnas, izmantojiet stiprinājuma komplektu. Stiprinājuma komplektu, ko var iegādāties pie pilnvarotā izplatītāja,

var izmantot tikai ar pievienotajā instrukcijā norādīto ierīci. Rūpīgi izlasiet to pirms uzstādīšanas (skatiet uzstādīšanas bukletu).

- Ierīci var uzstādīt kā brīvtāvošu ierīci vai zem virtuves darbvirsmas, ievērojot pareizo attālumu (skatiet uzstādīšanas bukletu).
- Neuzstādiet ierīci aiz slēdzamām durvīm, bīdāmām durvīm vai durvīm ar eņģēm pretējā pusē, ja ierīces durvis tā rezultātā nevar pilnībā atvērt.
- Ventilācijas atveres pamatnē nedrīkst aizsegt ar paklāju vai citu grīdas segumu.
- **BRĪDINĀJUMS!** Ierīci nedrīkst barot caur ārējo komutācijas ierīci, piemēram, taimeru, vai pievienot sistēmai, kas tiek regulāri ieslēgta un izslēgta ar ar utilitprogrammu.
- Pieslēdziet kontaktspraudni kontaktligzdai tikai uzstādīšanas beigās. Pārbaudiet, vai pēc ierīces uzstādīšanas elektrības kabeļa spraudkontakts ir ērti pieejams.
- Ja elektrības padeves vads ir bojāts, lai izvairītos no elektrības trieciena riska, to jānomaina ražotājam, autorizētajam servisa centram vai citam kvalificētam speciālistam.
- Nepārsniedziet maksimālo ievietojamo veļas svaru – 8 kg (skatiet sadaļu "Programmu tabula").
- Nelietojiet ierīci, ja apgērbs ir nosmērēts ar rūpnieciskajām ķīmikālijām.
- Noslaukiet pūkas vai iepakojuma gružus, kas sakrājušies ap ierīci.
- Nelietojiet ierīci, ja tajā nav filtra. Iztīriet pūku filtru pirms vai pēc katras lietošanas reizes.
- Žāvētājā nedrīkst žāvēt neizmazgātus priekšmetus.
- Priekšmeti, kas piesārņoti ar tādām vielām kā kulinārijas eļļa, acetons, spirts, benzīns, petroleja, traipu tīrītāji, terpentīns, vaski un vaska tīrītāji pirms žāvēšanas žāvētājā jāizmazgā ar palielinātu daudzumu mazgāšanas līdzekļa.

- Žāvēšanas tvertnē nedrīkst žāvēt tādus priekšmetus kā putu gumija (lateksa putas), dušas cepures, ūdensdroši audumi, priekšmeti ar gumijas oderi un apģērbi vai spilveni, kas pildīti ar gumijas polsterējumu.
- Veļas mīkstinātājus vai līdzvērtīgus izstrādājumus jāizmanto tikai atbilstoši veļas mīkstinātāja ražotāja norādēm.
- Izņemiet no apģērbiem visus priekšmetus, kas var izraisīt aizdegšanos, piemēram, šķiltavas vai sērkokciņus.
- **BRĪDINĀJUMS!** Nekad neapturiet žāvētāju pirms žāvēšanas cikla beigām, izņemot gadījumus, kad visi priekšmeti tiek ātri izņemti un izklāti, lai karstums izvēdinātos.
- Pirms apkopes izslēdziet ierīci un atvienojiet spraudkontakta no elektrotīkla.

2. DROŠĪBAS NORĀDĪJUMI

2.1 Uzstādīšana

- Noņemiet visu iepakojumu.
- Neuzstādi un nelietojiet bojātu ierīci.
- Ievērojiet kopā ar ierīci piegādātās uzstādīšanas norādes.
- Vienmēr uzmanīgi pārvietojiet ierīci, jo tā ir smaga. Vienmēr izmantojiet drošības cimdus un ierīces komplektācijā iekļautos apavus.
- Neuzstādi un nelietojiet ierīci vietā, kur temperatūra ir zemāka par 5 °C vai augstāka par 35 °C.
- Virsmai, uz kuras ierīci paredzēts uzstādīt, jābūt līdzenai, stabilai, karstumizturīgai un tīrai.
- Pārliecinieties, ka starp ierīci un grīdu cirkulē gaiss.
- Pārvietošanas laikā vienmēr turiet ierīci vertikālā stāvoklī.
- Ierīces aizmugurējā virsma jānovieto pret sienu.
- Kad ierīce novietota vajadzīgajā vietā, pārbaudiet, vai tā ir nolīmeņota, izmantojot līmeņrādi. Ja nepieciešams, noregulējiet kājiņas attiecīgi.

2.2 Elektrības padeves pieslēgums



BRĪDINĀJUMS!

Var izraisīt ugunsgrēku un elektrošoku.

- Pieslēdziet kontaktspraudni kontaktlīgzdai tikai uzstādīšanas beigās. Pārbaudiet, vai pēc uzstādīšanas kontaktspraudnim var brīvi piekļūt.
- Ierīce jābūt iezemētai.
- Pārliecinieties, ka tehnisko datu plāksnītē norādītie parametri atbilst elektrotīkla parametriem.
- Vienmēr izmantojiet pareizi uzstādītu, drošu kontaktlīgzdu.
- Nelietojiet daudzkontakta adapterus vai pagarinātājus.
- Nekad neatslēdziet ierīci no tīkla, velkot aiz barošanas kabeļa. Vienmēr velciet aiz spraudkontakta.
- Neaiztieciot strāvas kabeli vai spraudkontakta ar slapjām rokām.
- Ierīce atbilst Eiropas Savienības direktīvām.

2.3 Pielietojums



BRĪDINĀJUMS!

Pastāv risks gūt savainojumus, elektrošoku, izraisīt ugunsgrēku, apdegumus vai ierīces bojājumus.

- Šī iekārta paredzēta tikai izmantošanai mājās.
- Nežāvējiet bojātus (saplīsušus, spurainus) priekšmetus, kas satur jebkāda veida polsterējumu.
- Žāvējiet tikai tādus audumus, kurus drīkst žāvēt žāvētājā. Ievērojiet norādījumus uz apģērbu informatīvajām etiķetēm.
- Ja izmazgājāt veļu, izmantojot traipu tīrīšanas līdzekli, pirms veļas likšanas žāvētājā jāveic papildu skalošanas cikls.
- Nedzeriet kondensatora ūdeni/ destilētu ūdeni un negatavojiet ar to ēdienu. Tas var radīt veselības problēmas cilvēkiem un mājdzīvniekiem.
- Nesēdīet un nekāpiet uz atvērtas ierīces lūkas.
- Žāvētājā nedrīkst žāvēt pilnīgi slapjus apģērbus, no kuriem tek ūdens.

2.4 Iekšējais apgaismojums



BRĪDINĀJUMS!

Pastāv savainošanās risks.

- Redzamā spektra gaismas diodes gaisma; neskatieties tieši staros.
- Diodes lampas ir paredzētas tilpnes apgaismojumam. Šo spuldzi nevar atkārtoti izmantot citam apgaismojumam.
- Lai nomainītu iekšējā apgaismojuma spuldzi, sazinieties ar pilnvarotu servisa centru.

2.5 Aprūpe un tīrīšana



BRĪDINĀJUMS!

Pastāv savainojumu vai ierīces bojājumu risks.

- Ierīces tīrīšanai neizmantojiet tvaiku un neizsmidziniet ūdeni.
- Tīriet ierīci ar mitru, mīkstu drānu. Lietojiet tikai neitrālus tīrīšanas līdzekļus. Neizmantojiet abrazīvus izstrādājumus, abrazīvus sūkļus, šķīdinātājus vai metāla priekšmetus.
- Lai novērstu dzesēšanas sistēmas bojājumus, esiet uzmanīgs, tīrot ierīci.

2.6 Kompresors



BRĪDINĀJUMS!

Pastāv ierīces bojājumu risks.

- Kompresors un tā sistēma žāvētāja ir uzpildīts ar īpašu vielu, kas nesatur fluoru – hloru – ogļūdeņražus. Sistēmai jāpaliek noslēgtai. Sistēmas bojājumi var izraisīt šķidrums noplūdi.

2.7 Ierīces utilizācija



BRĪDINĀJUMS!

Pastāv savainošanās vai nosmakšanas risks.

- Atvienojiet ierīci no elektropadeves un ūdens padeves.
- Nogrieziet strāvas kabeli netālu no ierīces un utilizējiet to.
- Noņemiet durvju fiksatoru, lai bērni vai mājdzīvnieki nevarētu ierāpties veļas žāvētāja tilpnē un tur sevi ieslēgt.
- Utilizējiet ierīci saskaņā ar WEEE Direktīvu par elektrisko un elektronisko iekārtu atkritumiem.

3. IZSTRĀDĀJUMA APRAKSTS

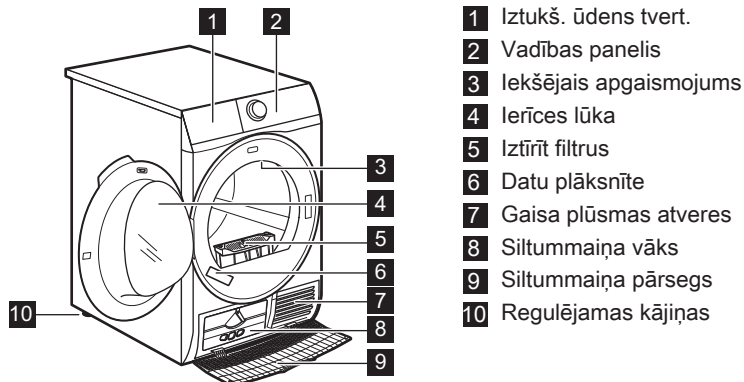

- 1** Iztukš. ūdens tvert.
- 2** Vadības panelis
- 3** Iekšējais apgaismojums
- 4** Ierīces lūka
- 5** Izīrīt filtrus
- 6** Datu plāksnīte
- 7** Gaisa plūsmas atveres
- 8** Siltummaiņa vāks
- 9** Siltummaiņa pārsegs
- 10** Regulējamas kājiņas

i Veļas ievietošanas atvieglošanai vai durtiņu virziena maiņas atvieglošanai. (skatiet atsevišķo brošūru).

4. VADĪBAS PANELIS

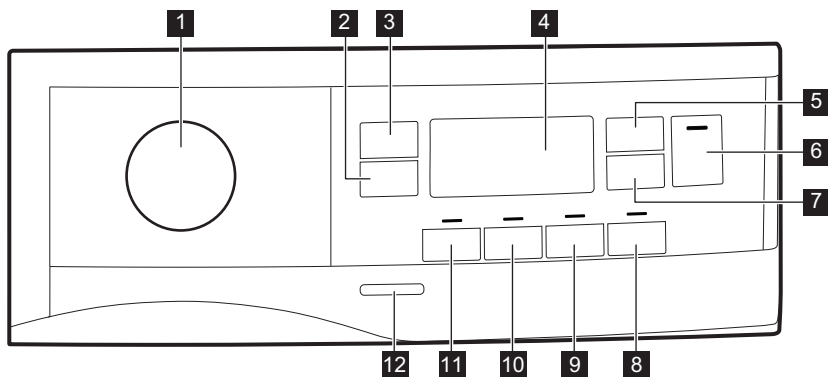









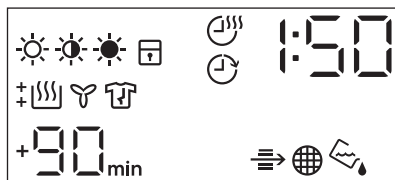



- 1** Programmu pārslēgs un ● RESET (ATIESTATĪŠANAS) taustiņš
- 2** Extra Anticrease (Pretburzīšanās) skārientaustiņš
- 3** Dryness Level (Sausuma pakāpe) skārientaustiņš
- 4** Displejs
- 5** Time Dry (Laiks) skārientaustiņš
- 6** Start/Pauze (Sākt/Pauze) skārientaustiņš
- 7** Delay Start (Atliktais laiks) skārientaustiņš
- 8** Refresh (Atsvaidzināšana) skārientaustiņš
- 9** End Alert (Skaņas signāls) skārientaustiņš
- 10** Reverse Plus (Reverss plus) skārientaustiņš

- 11 Īpaši klusā skārientaustiņš
 12 Ieslēgšanas/izslēgšanas taustiņš

 Nospiediet skārienjutīgās pogas ar pirkstu simbola zonā vai vietā, kur atrodas iespējas nosaukums. Rīkojoties ar vadības paneli, nevalkājiet cimdus. Vienmēr uzturiet vadības paneli tīru un sausu.



4.1 Displejs



Simbols displejā	Simbolu apraksts
	veļas sausuma iespēja: gludināšanai, ievietošanai skapī, ļoti sausa
	žāvēšanas laika iespēja ieslēgta
	ieslēgta atliktā starta iespēja
	indikators: <i>pārbaudiet siltummaini</i>
	indikators: <i>nofiriet filtru</i>
	indikators: <i>iztukšojiet ūdens tvertni</i>
	bērnu drošības funkcija ieslēgta
	nepareiza izvēle vai pārslēgs atrodas ● "Reset" (Atiestatīt) pozīcijā.
	indikators: <i>žāvēšanas fāze</i>
	indikators: <i>atdzesēšanas fāze</i>
	indikators: <i>pretburzīšanās fāze</i>
1 : 50	programmas ilgums
+30 _{min.} , +60 _{min.} , +90 _{min.} , +2h	noklusējuma pretburzīšanās fāzes pagarināšana +30 min, +60 min, +90 min, +2 h)
: 10 - 2 : 00	žāvēšanas laika izvēle (10 min.-2 h)
1h - 20h	atliktā starta izvēle (1 h-20 h)

5. STARPTAUTISKIE MAZGĀŠANAS KODU SIMBOLI

Programmas	Ielāde ¹⁾	Īpašības / auduma atzīme ²⁾
 ³⁾ Cotton (Kokvilna) Eco	8 kg	Kokvilnas audumi — ievietošanai skapī / 
Cotton (Kokvilna)	8 kg	Kokvilnas audumi. Programma ikdienas lietošanai. / 
Synthetic (Sintētika)	3,5 kg	Sintētika un jaukti audumi. / 
Delicates (Smalkveļa)	4 kg	Smalki audumi, tādi kā viskoze, mākslīgais zīds, akrils un to sajaukumi. / 
Sports (Sporta apģērbs)	2 kg	Sporta apģērbs, biezi un gaiši audumi, mikrošķiedras, poliesters. / 
Duvet (Sega)	3 kg	Lai žāvētu vienvietīgās vai divvietīgās segas (ar spalvu, dūnu vai sintētisko saturu). / 
Silk (Zīds) 	1 kg	Saudzīga ar rokām mazgājamo zīda izstrādājumu žāvēšana. / 
Wool (Vilna)  	1 kg	<p>Vilnas audumi. Saudzīga ar rokām mazgājamo vilnas izstrādājumu žāvēšana. Nekavējoties izņemiet apģērbu, kad programma ir beigusies.</p> <div style="text-align: center;">  <p>WOOL HAND WASH SAFE</p> </div> <p>Uzņēmums "Woolmark Company" ir atzinis šīs mašīnas vilnas žāvēšanas programmu par piemērotu vilnas apģērbu, kuriem uz etiķetes norādīts, ka tie jāmazgā ar rokām, mazgāšanai ar nosacījumu, ka šie apģērbi tiek žāvēti saskaņā ar šīs mašīnas ražotāja norādījumiem. Ievērojiet norādījumus par veļas aprūpi un citus ar mazgāšanu saistītos norādījumus, kas norādīti uz veļas informatīvajām etiķetes. M1525 Woolmark simbols daudzās valstīs ir atzīts par sertifikācijas zīmi.</p>

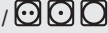
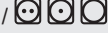
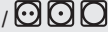
Programmas	Ielāde ¹⁾	Īpašības / auduma atzīme ²⁾
Outdoor (Āra apgērbs) 	2 kg	Sauss āra apgērbs, tehniskais, sporta apgērbs, ūdensnecaurlaidīgas un gaisu caurlaidīgas jakas, īsi virssvārki ar izņemamu vilnas vai iekšējo silto oderi. Piemēroti žāvēšanai veļas žāvētājā. / 
Denim (Džinsi)	4 kg	Brīvā laika apgērbiem, piem., džinsiem, sporta džemperiem ar dažādu materiāla biezumu (piem., apkaklē, aprocēs un vīlēs). / 
Bedlinen (Gultas veļa) XL	4,5 kg	Līdz trijiem gultasveļas komplektiem, no kuriem viens var būt divguļamais. / 
Mixed (Ātrā jauktā) XL	6 kg	No kokvilnas, kokvilnas un sintētiskas sajaukuma un sintētiskas audumiem izgatavotu apģērbu sajaukums. / 

1) Maksimālais svars attiecas uz sausu veļu.

2) Auduma atzīmju nozīmi skatiet sadaļā *PADOMI: Veļas sagatavošana*.

3) Programma  Cotton (Kokvilna) Cupboard Dry (Ievietošanai skapī) ECO ir "Standarta kokvilnas programma" saskaņā ar ES Komisijas regulu 392/2012. Tā ir piemērota normāli mitras kokvilnas veļas žāvēšanai un ir visefektīvākā programma attiecībā uz enerģijas patēriņu mitras kokvilnas veļas žāvēšanai.

6. IESPĒJAS

6.1 Extra Antcrease (Pretburzīšanās)

Palielina pretburzīšanās fāzi pa 30, 60, 90 vai 2 stundām žāvēšanas cikla beigās. Šī funkcija samazina burzīšanos. Veļu var izņemt no žāvētāja pretburzīšanās fāzes laikā.

6.2 Dryness Level (Sausuma pakāpe)

Šī funkcija palīdz palielināt veļas sausuma pakāpi. Ir 3 iespējas:

- ☀ Extra Dry (Ļoti sausa)
- ☀ Cupboard Dry (Ievietošanai skapī)
- ☀ Iron Dry (Gludināšanai)

6.3 Time Dry (Laiks)

Jūs varat iestatīt programmas darbības ilgumu, sākot ar 10 minūtēm un beidzot ar 2 stundām. Nepieciešamais darbības ilgums ir saistīts ar veļas daudzumu ierīcē.



Iesakām iestatīt neilgu laiku nelielam veļas daudzumam vai tikai vienam apģērba gabalam.

6.4 Time Dry (Laiks) Wool (Vilna) programmai

Wool (Vilna) programmai piemērota iespēja, lai noregulētu gaļīgo sausuma līmeni.

6.5 Refresh (Atsvaidzināšana)

Ilgli glabātu audumu atsvaidzināšanai. Maksimālais ievietojamās veļas daudzums nedrīkst pārsniegt 1 kg.

6.6 End Alert (Skaņas signāls)

Atskan skaņas signāls:

- programmas beigās;
- pretburzīšanās fāzes sākumā un beigās;
- ja cikls tiek pārtraukts.

Pēc noklusējuma skaņas signāls vienmēr ir ieslēgts. Šo funkciju var izmantot lai aktivizētu vai izslēgtu skaņu.



Iespēju End Alert (Skaņas signāls) var aktivizēt ar visām programmām.

6.7 Reverse Plus (Reverss plus)

Palielināt veļas tilpnes griešanās pretējā virzienā biežumu, lai samazinātu apģērbu savīšanos un sapīšanos. Palielināt vienmērīgas žāvēšanas rezultātu un palīdzēt mazināt burzīšanos. Ieteicams lieliem vai gariem veļas gabaliem (piem., palagiem, biksēm, garām kleitām).

6.8 Īpaši klusā

Ierīce darbojas ar zemu trokšņa līmeni, neietekmējot žāvēšanas kvalitāti. Ierīce darbojas lēnāk ar ilgāku ciklu.

6.9 Iespēju tabula

Programmas ¹⁾	Dryness Level (Sausa pakāpe)			Extra Anti-crease (Pretburzīšanās)	Īpaši klusā	Reverse Plus (Reverss plus)	Reverse (Atsvaidzināšana)	Time Dry (Laiks)
Cotton (Kokvilna) Eco		■		■				
Cotton (Kokvilna)	■	■	■	■	■	■	■	■
Synthetic (Sintētika)	■	■	■	■	■	■	■	■
Delicates (Smalkveļa)		■		■				
Sports (Sporta apģērbs)		■		■				
Duvet (Sega)		■						
Silk (Zīds)		■		■				
Wool (Vilna)								■ 2)
Outdoor (Āra apģērbs)		■						

Programmas ¹⁾	Dryness Level (Sausuma pakāpe)		Extra Anticrease (Pretburzīšanās)	Īpaši klusā	Reverse Plus (Reverss plus)	Refresh (Atsvaidzināšana)	Time Dry (Laiks)
Denim (Džinsi)	■	■	■		■		
Bedlinen (Gultas veļa) XL	■	■	■		■		
Mixed (Ātrā jauktā) XL	■	■			■		■

1) Līdz ar programmu jūs varat iestatīt vienu vai vairākas iespējas. Lai aktivizētu vai deaktivizētu tās, piespiediet attiecīgo skārienjūfīgo pogu.

2) Skatiet sadaļu IESPĒJAS: Žāvēšanas laiks vilnas programmai

7. MAŠĪNAS IESTATĪJUMI

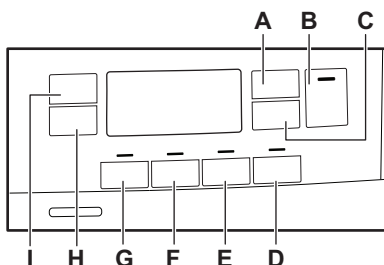

- A. Time Dry (Laiks) skārietaustiņš
- B. Start/Pause (Sākt/Pauze) skārietaustiņš
- C. Delay Start (Atliktais laiks) skārietaustiņš
- D. Refresh (Atsvaidzināšana) skārietaustiņš
- E. End Alert (Skaņas signāls) skārietaustiņš
- F. Reverse Plus (Reverss plus) skārietaustiņš
- G. Īpaši klusā skārietaustiņš
- H. Extra Anticrease (Pretburzīšanās) skārietaustiņš
- I. Dryness Level (Sausuma pakāpe) skārietaustiņš

7.1 Bērnu drošības funkcija

Šī iespēja liedz bērniem spēlēties ar ierīci programmas darbības laikā. Skārietaustiņi ir nobloķēti.

Atbloķēts ir tikai taustiņš Ieslēgt/izslēgt.

Bērnu drošības funkcijas iespējas aktivizēšana:

1. Piespiediet ieslēgšanas/izslēgšanas taustiņu, lai ieslēgtu ierīci.
2. Turiet piespiestu (D) uz dažām sekundēm.

Iedegas bērnu drošības funkcijas indikators.



Bērnu drošības funkcijas iespēju var atslēgt programmas darbības laikā. Piespiediet un turiet piespiestu to pašu skārietaustiņu, līdz bērnu drošības funkcijas indikators nodziest. Bērnu drošības funkcija nav pieejama 8 sekunžu laikā pēc ierīces ieslēgšanas.

7.2 Atlikušā mitruma pielāgošana

Lai mainītu atlikušā mitruma noklusējuma pakāpi:

1. Piespiediet ieslēgšanas/izslēgšanas taustiņu, lai ieslēgtu ierīci.
2. Nogaidiet aptuveni 8 sekundes.
3. Vienlaicīgi piespiediet un turiet piespiestus **(G)** un **(F)** taustiņus. Iedegas viens no šiem indikatoriem:
 - - 0 - maksimāls sausums
 - - 1 - sausāka veļa
 - - 2 - standarta sausa veļa
4. Atkārtoti nospiediet taustiņu **(G)** un **(F)**, līdz iedegas pareizā līmeņa indikators.
5. Pēc 5 sekundēm displejs atgriežas normālā režīmā.

Sausuma pakāpe	Displeja simbols
- 0 - maksimāls sausums	+ [0]
- 1 - sausāka veļa	+ [1]
- 2 - standarta sausa veļa	[2]

7.3 Ūdens tvertnes indikators

Pēc noklusējuma ūdens tvertnes indikatora deg. Tas iedegas, kad programma ir beigusies vai kad nepieciešams iztukšot ūdens tvertni.



Ja ierīcei uzstādīts "Noplūdes komplekts" (papildpiederums), tā automātiski izvadīs ūdeni no ūdens tvertnes. Šādā gadījumā mēs iesakām deaktivizēt ūdens tvertnes indikatoru.

Ūdens tvertnes indikatora deaktivizēšana:

1. Piespiediet ieslēgšanas/izslēgšanas taustiņu, lai ieslēgtu ierīci.
2. Nogaidiet aptuveni 8 sekundes.
3. Vienlaicīgi piespiediet un turiet piespiestus **(H)** un **(I)** taustiņus. Displejs attēlo vienu no šīm 2 konfigurācijām:
 - Displejs rāda "Off" (Izslēgts). Pēc 5 sekundēm displejs atgriežas normālā režīmā.
 - Displejā rāda "On" (Ieslēgts). Pēc 5 sekundēm displejs atgriežas normālā režīmā.

8. PIRMS PIRMĀS LIETOŠANAS REIZES



Pirmo reizi iedarbinot žāvētāju, tiek automātiski atbrīvots aizmugures veļas tilpnes stiprinājums. Ir iespējams, ka atskan troksnis.

Pirms ierīces pirmās izmantošanas reizes:

- Iztīriet žāvētāja veļas tilpni ar mitru drānu.
- Palaist 1 stundas programmu ar mitru veļu.



Žāvēšanas cikla sākumā (pirmajās 3 – 5 min.) iespējams nedaudz augstāks skaņas līmenis. Tas notiek tāpēc, ka iedarbojas kompresors. Tā ir normāla parādība ierīcēm, kuras darbina kompresors, piemēram, ledusskapjiem un saldētavām.

9. IZMANTOŠANA IKDIENĀ

9.1 Aktivizējiet programmu, neizmantojot atlikto startu

1. Sagatavojiet veļu un ievietojiet to ierīcē.



UZMANĪBU!

Pārliecinieties, ka, aizverot durvis, veļa neiesprūst starp ierīces durvīm un gumijas blīvi.

2. Piespiediet ieslēgšanas/izslēgšanas taustiņu, lai ieslēgtu ierīci.
3. Iestatiet pareizo programmu un iespējas atbilstoši veļas veidam.

Displejā redzams programmas darbības ilgums.



Redzamais žāvēšanas laiks paredzēts 5 kg veļas, izmantojot kokvilnas un džinsu audumu programmas. Pārējām programmām žāvēšanas laiks saistīts ar ieteicamo veļas daudzumu. Ja tiek pārsniegti 5 kg, kokvilnas un džinsu programmas žāvēšanas laiks būs ilgāks.

4. Nospiediet skārientaustiņu Start/ Pause (Sākt/Pauze)

Programma sāk darbību.

9.2 Programmas aktivizēšana, izmantojot atlikto startu

1. Iestatiet pareizo programmu un iespējas atbilstoši veļas veidam.
2. Atkārtoti nospiediet atlikātā starta taustiņu, līdz displejā parādās atlikātā starta laiks, kuru vēlaties iestatīt.



Jūs varat atlikt programmas darbības sākumu uz laiku, sākot ar 1 stundu un beidzot ar 20 stundām.

3. Nospiediet skārientaustiņu Start/ Pause (Sākt/Pauze)

Displejā tiek parādīta atlikātā starta laika atskaite.

Kad laika atskaite beigusies, programma automātiski aktivizējas.

9.3 Nomainiet programmu

1. Piespiediet ieslēgšanas/izslēgšanas taustiņu, lai izslēgtu ierīci.
2. Piespiediet ieslēgšanas/izslēgšanas taustiņu, lai ieslēgtu ierīci.
3. Iestatiet programmu.

Alternatīvi:

1. Pagrieziet pārslēgu ● "Reset" (Atiestatīt) pozīcijā.
2. Nogaidiet 1 sekundes. Displejā tiks parādīts — — —.
3. Iestatiet programmu.

9.4 Programmas beigās

Kad mazgāšanas programma pabeigta:

- Atskan pārtraukts skaņas signāls.
- Displejā tiks parādīts :
- Deg indikators.
- Var iedegties indikatoru Filter (Filtrs) un Tank (Tvertne).
- Iedegas Start/Pauze (Sākt/Pauze) indikators.

Ierīce turpina darboties ar pretburzīšanās fāzi aptuveni vēl 30 minūtes vai ilgāk, ja tika iestatīta Extra Antcrease (Pretburzīšanās) iespēja (skatiet sadaļu *Iespēja - Extra Antcrease (Pretburzīšanās)*).

Pretburzīšanās fāze samazina saburzīšanos.

Jūs varat izņemt veļu no ierīces, pirms pretburzīšanās fāze ir beigusies. Lai gūtu labākus rezultātus, iesakām izņemt veļu, kad pretburzīšanās fāze ir gandrīz beigusies.

Kad pretburzīšanās fāze ir beigusies:

- Displejā joprojām redzams :
- Indikatoru ir nodzisis.
- Turpina degt indikatoru Filter (Filtrs) un Tank (Tvertne).

- Start/Pause (Sākt/Pauze) nodziest.
- 1. Piespiediet leslēgšanas/izslēgšanas taustiņu, lai izslēgtu ierīci.
- 2. Atveriet ierīces durvis.
- 3. Izņemiet veļu.
- 4. Aizveriet ierīces durvis.



Kad programma ir beigusies, vienmēr iztīriet filtru un iztukšojiet ūdens tvertni.



Laiks tiek samazināts līdz 30 sekundēm, ja pārslēgs atrodas ● "Reset" (Atiestatīt) pozīcijā.

9.5 Gaidīšanas funkcija

Lai samazinātu enerģijas patēriņu, šī funkcija automātiski deaktivizē ierīci:

10. PADOMI UN IETEIKUMI

10.1 Veļas sagatavošana

- Aizveriet rāvējslēdzējus.
- Aiztaisiet segu pārsegu aizdares.
- Nežāvējiet vaļīgas saites vai lentes (piem., priekšautiem). Sasieniet tos pirms programmas aktivizēšanas.
- Izņemiet no kabatām visus priekšmetus.
- Apģērbus, kuru iekšējais slānis izgatavots no kokvilnas, jāizgriež otrādi. Kokvilnas slānim jābūt vērstam uz āru.
- Vienmēr iestatiet programmu, kas piemērota veļas veidam.
- Nelieciet kopā gaišus un tumšus apģērbus.
- Izmantojiet kokvilnai, adītām jakām un trikotāžas apģērbiem piemērotu programmu, lai novērstu apģērbu saraušanos.
- Nepārsniedziet programmu nodaļā vai displejā norādīto maksimālo veļas daudzumu.
- Žāvējiet tikai to veļu, kuru drīkst žāvēt žāvētājā. Skatiet apģērba informatīvās etiķetes.
- Nežāvējiet lielus priekšmetus kopā ar maziem. Mazi apģērba gabali var ieķerties lielajos un palikt mitri.

Informatīvā etiķete	Apraksts
	Apģērbu drīkst žāvēt žāvētājā.
	Apģērbu drīkst žāvēt žāvētājā augstā temperatūrā.
	Apģērbu drīkst žāvēt žāvētājā tikai zemā temperatūrā.
	Apģērbu nedrīkst žāvēt žāvētājā.

11. KOPŠANA UN TĪRĪŠANA

11.1 Filtra tīrīšana

1.

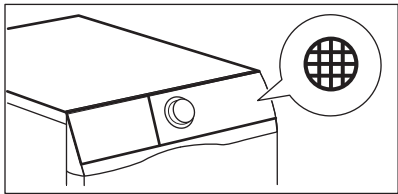

2.

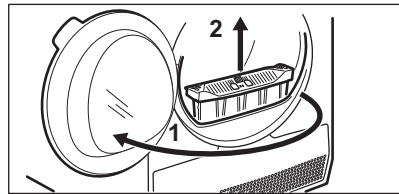

3.

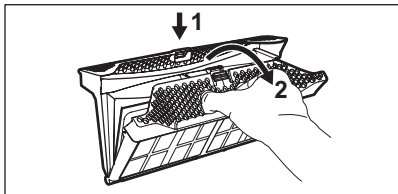

4.

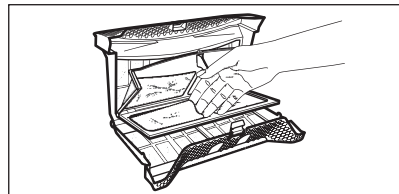

5.

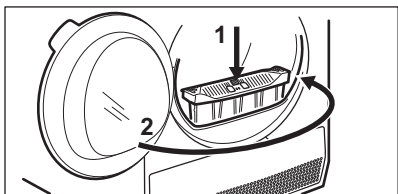

11.2 Ūdens tvertnes iztukšošana

1.

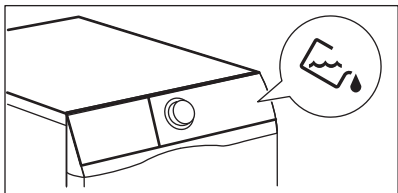

2.

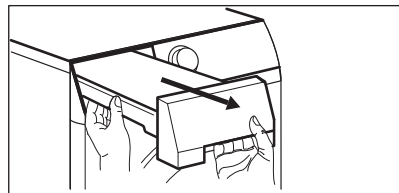

3.

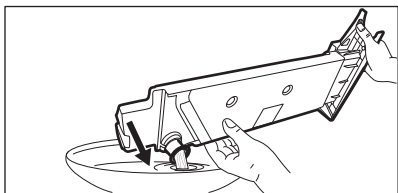

4.

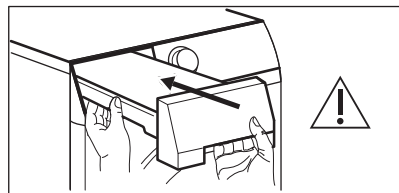

- i** Ūdens tvertnē uzkrāto ūdeni var lietot kā alternatīvu destilētam ūdenim (piem., gludināšanai ar tvaiku). Pirms ūdens lietošanas attīriet ūdeni no atliekām, izmantojot filtru.

11.3 Siltummaiņa notīrīšana

1.

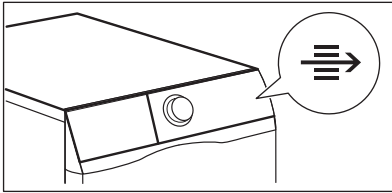

2.

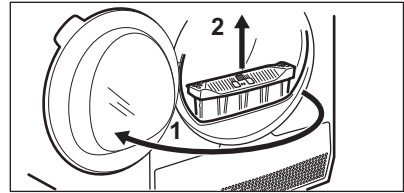

3.

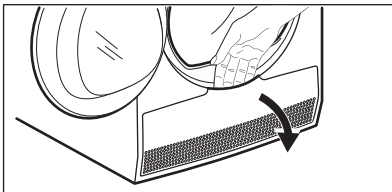

4.

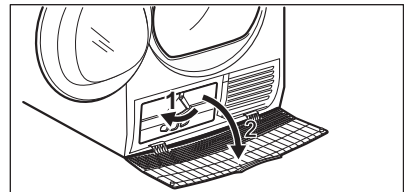

5.

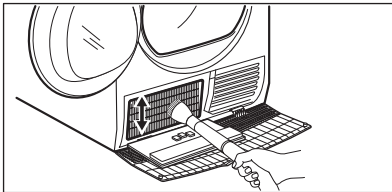

6.

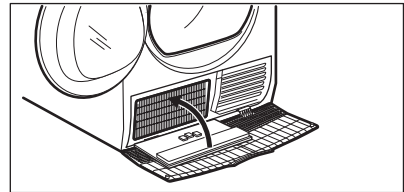

7.

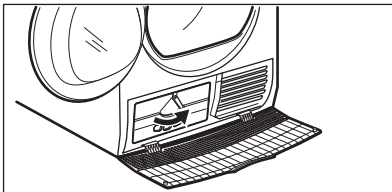

8.

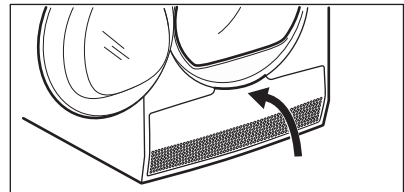

9.

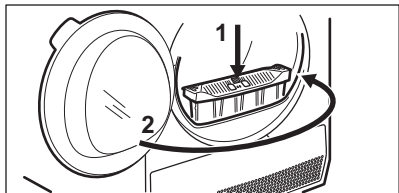
**UZMANĪBU!**

Nepieskarieties metāla virsmai ar kailām rokām. Pastāv savainošanās risks. Lietojiet aizsargcimdus. Tīriet uzmanīgi, lai nesabojātu metāla virsmu.

11.4 Veļas tīlpnes tīrīšana**BRĪDINĀJUMS!**

Pirms tīrīšanas atvienojiet ierīci no elektrības.

Lai notīrītu veļas tīlpnes iekšējo virsmu un tīlpnes izciļņus, izmantojiet neitrālu mazgāšanas līdzekli. Nosusiniet nomazgātās virsmas var mīkstu drānu.

**UZMANĪBU!**

Netīriet veļas tīlpni ar tērauda suku vai abrazīviem materiāliem.

11.5 Vadības paneļa un apvalka tīrīšana

Lai notīrītu vadības paneli un apvalku, izmantojiet standarta neitrālu mazgāšanas līdzekli.

Tīriet ar mitru drānu. Nosusiniet nomazgātās virsmas var mīkstu drānu.

**UZMANĪBU!**

Nelietojiet mēbeļu tīrīšanas līdzekļus vai tīrīšanas līdzekļus, var var izraisīt koroziju.

11.6 Gaisa plūsmas atveru tīrīšana

Lai likvidētu pūkās no gaisa plūsmas atverēm, izmantojiet putekļu sūcēju.

12. PROBLĒMRISINĀŠANA

Problēma	Iespējamais risinājums
Nevar ieslēgt ierīci.	Pārbaudiet, vai kontaktakša pieslēgta kontaktligzdai.
	Pārbaudiet drošinātāju (mājas instalācijā).
Programma neieslēdzas.	Nospiediet Start/Pause (Sākt/Pauze)
	Pārlicinieties, ka ierīces durvis ir aizvērtas.
Ierīces durvis neveras ciet.	Pārbaudiet, vai filtrs ir uzstādīts pareizi.
	Pārlicinieties, ka veļa nav iesprūdusi starp ierīces durvīm un gumijas blīvi.

Problēma	Iespējamais risinājums
Ierīces apstājas darbības laikā.	Pārbaudiet, vai ūdens tvertne ir tukša. Nospiediet Start/Pause (Sākt/Pauze), lai sāktu programmu vēlreiz.
	Ielāde ir pārāk maza, palieliniet ielādes daudzumu vai izmantojiet Time Drying (Žāvēšanas laiks) programmu.
Cikla ilgums ir pārāk ilgs vai sniedz neapmierinošus žāvēšanas rezultātus. ¹⁾	Pārliecinieties, ka veļas svars atbilst programmas darbības ilgumam.
	Pārliecinieties, ka filtrs ir tīrs.
	Veļa pārāk slapja. Atkārtoti izgrieziet veļu veļas mazgājamā mašīnā.
	nodrošiniet, lai istabas temperatūra ir no +5 °C līdz +35 °C. Optimālā istabas temperatūra ir 19 °C līdz 24 °C.
	Iestatiet Time Drying (Žāvēšanas laiks) vai Extra Dry (Ļoti sausa) programmu. ²⁾
Displejā tiks parādīts — — —.	Ja vēlaties iestatīt jaunu programmu, vispirms nepieciešams deaktivizēt ierīci.
	Pārliecinieties, ka iespējas atbilst programmai.
Displeja redzams, (piemēram, E51).	Ieslēdziet un izslēdziet ierīci. Sāciet jaunu programmu. Ja problēma atkārtojas, sazinieties ar klientu apkalpošanas centru.

¹⁾ Pēc ne vairāk kā 5 stundām programma beidzas automātiski.

²⁾ Žāvējot lielus priekšmetus (piemēram, palagus), ir iespējams, ka kāda daļa paliek mitra.

12.1 Žāvēšanas rezultāti nav apmierinoši

- Iestatīta nepareiza programma.
- Filtrs ir aizsērējis.
- Siltummainis ir aizsērējis.
- Ierīcē ievietots par daudz veļas.
- Veļas tilpne ir netīra.
- Nepareizs vadāmības sensora iestatījums (informāciju par labāku

iestatījumu skatiet sadaļā "*Iestatījumi - Veļas atlikušā mitruma pakāpes regulēšana*").

- Gaisa plūsmas atveres ir nosprostojušās.
- Telpas temperatūra ir pārāk zema vai pārāk augsta (optimālā telpas temperatūra ir no 19 °C līdz 24 °C)

13. TEHNISKIE DATI

Augstums x platums x dziļums	850 x 600 x 630 mm (maximal 665 mm)
Maksimālais dziļums, kad ierīces durvis ir atvērtas	1100 mm

Maksimālais platums, kad ierīces durvis ir atvērtas	950 mm
Pielāgojams augstums	850 mm (+ 15 mm - kājiņu regulēšana)
Veļas tilpnes ietilpība	118 l
Maksimālais ielādes apjoms	8 kg
Spriegums	230 V
Frekvence	50 Hz
Skaņas intensitātes līmenis	66 dB
Kopējā jauda	900 W
Elektroenerģijas patēriņa klase	A++
Enerģijas patēriņš standarta kokvilnas programmai ar pilnu uzlādi. 1)	1,99 kWh
Enerģijas patēriņš standarta kokvilnas programmai ar nepilnu uzlādi. 2)	1,07 kWh
Enerģijas patēriņš gadā 3)	235 kWh
Enerģijas patēriņš, atstājot ieslēgtā stāvoklī	0,13 W
Enerģijas patēriņš izslēgtā režīmā	0,13 W
Izmantošanas veids	Mājsaimniecībā
Aļļautā apkārtējās vides temperatūra	no +5 °C līdz +35 °C
Aizsardzības pakāpe pret cieto daļiņu un mitruma izplatīšanos, kuru nodrošina aizsargapvalks, izņemot gadījumus, kad zemsprieguma ierīcēm nav aizsardzības no mitruma	IPX4
Šī ierīce satur hermētiski noslēgtu fluorētu siltumnīcefekta gāzi	
Gāzes apzīmējums	R134a
Svars	0,300 kg
Globālās sasilšanas potenciāls (GSP)	1430

1) 8 kg kokvilnas, kas izgriezti ar 1000 apgr./min. ar atsauci uz EN 61121.

2) 4 kg kokvilnas, kas izgriezti ar 1000 apgr./min. ar atsauci uz EN 61121.

3) Enerģijas patēriņš gadā kWh, rēķinot pēc 160 standarta kokvilnas programmas žāvēšanas cikliem ar pilnu un daļēju ielādi un zemas jaudas režīmu patēriņu. Faktiskais katra cikla enerģijas patēriņš ir atkarīgs no ierīces lietošanas (REGULA (ES) Nr. 392/2012).

13.1 Patēriņa dati

Programmas	Izgriešanas ātrums/atlikušais mitrums	Žāvēšanas laiks ¹⁾	Elektroenerģijas patēriņš ²⁾
Cotton (Kokvilna) Eco 8 kg			
Cupboard Dry (Ievietošanai skapī)	1400 apgr./min / 50%	130 min.	1,67 kWh
	1000 apgr./min / 60%	154 min.	1,99 kWh
Iron Dry (Gludināšanai)	1400 apgr./min / 50%	97 min.	1,21 kWh
	1000 apgr./min / 60%	118 min.	1,51 kWh
Cotton (Kokvilna) Eco 4 kg			
Cupboard Dry (Ievietošanai skapī)	1400 apgr./min / 50%	---- min.	---- kWh
	1000 apgr./min / 60%	89 min.	1,07 kWh
Synthetic (Sintētika) 3,5 kg			
Cupboard Dry (Ievietošanai skapī)	1200 apgr./min / 40%	55 min.	0,60 kWh
	800 apgr./min / 50%	67 min.	0,75 kWh

1) Daļējas ielādes gadījumā cikla laiks ir īsāks un ierīce izmanto mazāk enerģijas.

2) Neatbilstoša apkārtējās vides temperatūra un/vai slikti izgriezta veļa var paildināt cikla laiku un palielināt enerģijas patēriņu.

14. ĪSA PAMĀCĪBA

14.1 Izmantošana ikdienā

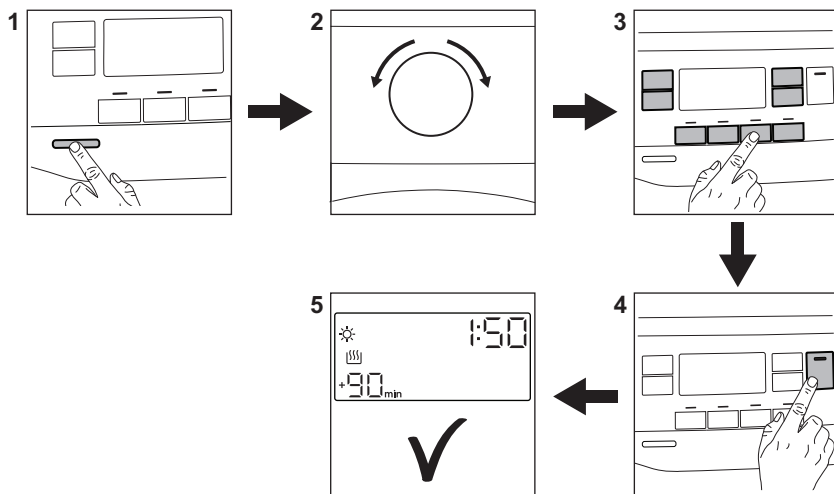

1. Nospiediet ieslēgšanas/izslēgšanas taustiņu, lai ieslēgtu ierīci.
2. Lai iestatītu programmas, izmantojiet programmu pārslēgu.
3. Līdz ar programmu jūs varat iestatīt vienu vai vairākas īpašās iespējas. Lai aktivizētu vai deaktivizētu kādu iespēju, pieskarieties attiecīgajam taustiņam.
4. Lai aktivizētu programmu, pieskarieties taustiņam **Start/Pauze (Sākt/Pauze)**.
5. Ierīce ieslēdzas.

14.2 Filtra tīrīšana

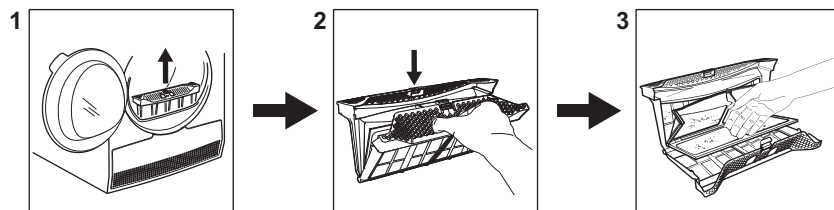

Katra cikla beigās displejā parādās simbols  un nepieciešams iztīrīt filtru.

14.3 Starptautiskie mazgāšanas kodu simboli

Programmas	Ielāde ¹⁾	Īpašības / auduma atzīme
 ²⁾ Cotton (Kokvilna) Eco	8 kg	Kokvilnas audumi — ievietošanai skapī /  
Cotton (Kokvilna)	8 kg	Kokvilnas audumi. Programma ikdienas lietošanai. /  
Synthetic (Sintētika)	3,5 kg	Sintētika un jaukti audumi. /   
Delicates (Smalkveļa)	4 kg	Smalki audumi, tādi kā viskoze, mākslīgais zīds, akrils un to sajaukumi. /   
Sports (Sporta apģērbs)	2 kg	Sporta apģērbs, biezi un gaiši audumi, mikrošķiedras, poliesters. /   
Duvet (Sega)	3 kg	Lai žāvētu vienvietīgās vai divvietīgās segas (ar spalvu, dūnu vai sintētisko saturu). /   
Silk (Zīds) 	1 kg	Saudzīga ar rokām mazgājamo zīda izstrādājumu žāvēšana. /   
Wool (Vilna)  	1 kg	Vilnas audumi. Saudzīga ar rokām mazgājamo vilnas izstrādājumu žāvēšana. Nekavējoties izņemiet apģērbu, kad programma ir beigusies.
Outdoor (Āra apģērbs) 	2 kg	Sauss āra apģērbs, tehniskais, sporta apģērbs, ūdensnecaurļaidīgas un gaisu caurlaidīgas jakas, īsi virssvārkī ar izņemamu vilnas vai iekšējo silto odiri. Piemēroti žāvēšanai veļas žāvētājā. /   
Denim (Džinsi)	4 kg	Brīvā laika apģērbim, piem., džinsiem, sporta džemperiem ar dažādu materiāla biežumu (piem., apkaklē, aprocēs un vīlēs). /   
Bedlinen (Gultas veļa) XL	4,5 kg	Līdz trijiem gultasveļas komplektiem, no kuriem viens var būt divguļamais. /   

Programmas	Ielāde ¹⁾	Īpašības / auduma atzīme
Mixed (Ātrā jauktā) XL	6 kg	No kokvilnas, kokvilnas un sintētiskas sajaukuma un sintētiskas audumiem izgatavotu apģērbu sajaukums. / 

1) Maksimālais svars attiecas uz sausu veļu.

2) Programma  Cotton (Kokvilna) Cupboard Dry (Ievietošanai skapī) ECO ir "Standarta kokvilnas programma" saskaņā ar ES Komisijas regulu 392/2012. Tā ir piemērota normāli mitras kokvilnas veļas žāvēšanai un ir visefektīvākā programma attiecībā uz enerģijas patēriņu mitras kokvilnas veļas žāvēšanai.

15. APSVĒRUMI PAR VIDES AIZSARDZĪBU

Nododiet otrreizējai pārstrādei materiālus ar simbolu . Ievietojiet iepakojuma materiālus atbilstošajos konteineros to otrreizējai pārstrādei. Palīdziet aizsargāt apkārtējo vidi un cilvēku veselību, atkārtoti pārstrādājot elektrisko un elektronisko iekārtu atkritumus.

Neizmetiet ierīces, kas apzīmētas ar šo simbolu , kopā ar mājsaimniecības atkritumiem. Nododiet izstrādājumu vietējā otrreizējās pārstrādes punktā vai sazinieties ar vietējo pašvaldību.

TURINYS

1. SAUGOS INFORMACIJA.....	50
2. SAUGOS INSTRUKCIJOS.....	52
3. GAMINIO APRAŠAS.....	54
4. VALDYMO SKYDELIS.....	54
5. PROGRAMŲ LENTELE.....	56
6. PARINKTYS.....	57
7. PRIETAISO NUOSTATOS.....	59
8. PRIEŠ NAUDODAMI PIRMAKART.....	60
9. KASDIENIS NAUDOJIMAS.....	61
10. PATARIMAI.....	62
11. VALYMAS IR PRIEŽIŪRA.....	63
12. TRIKČIŲ ŠALINIMAS.....	65
13. TECHNINIAI DUOMENYS.....	67
14. TRUMPASIS VADOVAS.....	69

MES GALVOJAME APIE JUS

Dėkojame, kad pirkote šį „Electrolux“ prietaisą. Jūs pasirinkote gaminį, kuris pasižymi dešimtmečių profesionalia patirtimi ir naujovėmis. Originalus ir stilingas, jis sukurtas galvojant apie jus. Taigi, kai tik naudojate jį, galite jaustis saugūs, žinodami, kad kiekvieną kartą pasieksite puikių rezultatų.

Sveiki atvykę į „Electrolux“ pasaulį!

Apsilankykite mūsų interneto svetainėje, kad:



Gautumėte naudojimo patarimų, brošiūrų, trikčių šalinimo, aptarnavimo informacijos:

www.electrolux.com/webselfservice



Užregistruotumėte savo gaminį geresniam aptarnavimui:

www.registerelectrolux.com



Įsigytumėte priedų, vartojamųjų prekių ir originalių atsarginių dalių savo prietaisui:

www.electrolux.com/shop

KLIENTŲ PRIEŽIŪRA IR APTARNAVIMAS

Rekomenduojame naudoti tik originalias atsargines dalis.

Kreipdamiesi į įgaliotąjį techninės priežiūros centrą, būtinai pateikite šią informaciją: modelis, PNC, serijos numeris.

Informacija yra nurodyta techninių duomenų plokštelėje.

 Įspėjimas / atsargumo ir saugos informacija

 Bendroji informacija ir patarimai

 Aplinkosaugos informacija

Galimi pakeitimai.

1. ⚠ SAUGOS INFORMACIJA

Prieš įrengdami ir naudodami prietaisą, atidžiai perskaitykite pateiktas instrukcijas. Gamintojas neatsako už sužalojimus ar žalą, patirtą dėl netinkamo prietaiso įrengimo ar naudojimo. Instrukciją visada laikykite saugioje ir pasiekiamoje vietoje, kad prireikus galėtumėte pasižiūrėti.



– perskaitykite pateiktas instrukcijas.

1.1 Vaikų ir pažeidžiamų žmonių sauga



ĮSPĖJIMAS!

Pavojus uždusti, susižeisti arba tapti neįgaliais.

- Vyresni nei 8 metų vaikai ir asmenys, kurių fiziniai, jutimo arba protiniai gebėjimai riboti, arba kuriems trūksta patirties ir žinių, šį prietaisą gali naudoti tik tuomet, jei jie prižiūrimi arba jiems buvo suteikti nurodymai, kaip saugiai naudoti prietaisą, ir jei jie supranta su prietaiso naudojimu susijusius pavojus.
- Neleiskite vaikams žaisti šiuo prietaisu.
- Mažesnių nei 3 metų vaikų negalima prileisti prie prietaiso, jeigu jie nuolat nėra prižiūrimi.
- Visas pakuotės medžiagas saugokite nuo vaikų ir tinkamai pašalinkite.
- Skalavimo priemonės laikykite vaikams nepasiekiamoje vietoje.
- Neleiskite vaikams ir naminiams gyvūnams būti šalia, kai prietaiso durelės atviros.
- Jeigu prietaise yra apsaugos nuo vaikų įtaisas, jį reikia suaktyvinti.
- Vaikai be priežiūros negali atlikti prietaiso valymo ir naudotojo priežiūros darbų.

1.2 Bendrieji saugos reikalavimai

- Nekeiskite šio prietaiso techninių savybių.
- Jeigu šią skalbinių džiovyklę statysite ant skalbyklės, naudokite tvirtinimo komplektą. Tvirtinimo komplektą

galima įsigyti iš įgaliotojo atstovo ir naudoti tik su instrukcijose nurodytu prietaisu, pristatytu su priedu. Atidžiai perskaitykite prieš įrengimą (žr. įrengimo informacinį lapelį).

- Prietaisą galima įrengti atskirai arba jį montuoti po virtuvės stalviršiu, išlaikant tinkamus atstumus (žr. įrengimo informacinį lapelį).
- Neįrenkite prietaiso už rakinamų durų, slankiojančių durų arba durų su vyriu priešingoje pusėje, kur prietaiso durelių nebus galima visiškai atidaryti.
- Pagrindė esančios ventiliacijos angos neturi užstoti kilimas, patiesalas ar bet kokia kita grindų danga.
- **ĮSPĖJIMAS!** Prietaisas negali būti maitinamas per išorinį perjungimo įtaisą, pavyzdžiui, laikmatį, arba prijungtas prie grandinės, kurią komunalinė įstaiga reguliariai įjungia ir išjungia.
- Elektros kištuką į tinklo lizdą junkite tik tuomet, kai visiškai pabaigsite įrengimo procesą. Įsitikinkite, kad įrengus prietaisą elektros laido kištuką bus lengva pasiekti.
- Jei būtų pažeistas maitinimo laidas, jį leidžiama keisti tik gamintojui, jo įgaliotajam techninės priežiūros centrui arba panašios kvalifikacijos asmenims – antraip gali kilti elektros pavojus.
- Neviršykite maksimalaus, 8 kg skalbinių kiekio (žr. skyrių „Programų lentelė“).
- Nenaudokite prietaiso, jeigu daiktai buvo suteršti pramoninėmis cheminėmis medžiagomis.
- Nuvalykite aplink prietaisą susikaupusius pūkus arba pakuotės likučius.
- Nenaudokite prietaiso be filtro. Pūkų surinkimo filtrą valykite prieš arba po kiekvieno naudojimo.
- Džiovyklėje nedžiovinkite neskalbtų daiktų.
- Skalbinius, kurie buvo sutepti valgomuoju aliejumi, acetonu, spiritu, benzinu, žibalu, dėmių valikliu, terpentinu, vašku ar vaško valikliu, prieš džiovinimą

skalbyklėje reikia išskalbti karštu vandeniu ir naudojant daugiau skalbiklio.

- Tokie daiktai, kaip porolono kempinės (lateksinio porolono), maudymosi kepurės, neperšlampami audiniai, guma pamušti gaminiai ir drabužiai ar pagalvės, prikimštos porolono, neturėtų būti džiovinami šia džiovykle.
- Audinių minkštiklius ar kitas panašias priemones naudokite tik vadovaudamiesi jų gamintojų instrukcijomis.
- Iš gaminių išimkite visus daiktus, kurie gali būti gaisro šaltiniu, t. y. žiebtuvėlius arba degtukus.
- **ĮSPĖJIMAS!** Draudžiama išjungti džiovyklę nepasibaigus džiovinimo ciklui; tai galima daryti tik tuo atveju, jei skalbinius greitai išimsite ir išskleisite, kad išsisklaidytų karštis.
- Prieš atlikdami techninės priežiūros darbus, išjunkite prietaisą ir ištraukite maitinimo laido kištuką iš lizdo.

2. SAUGOS INSTRUKCIJOS

2.1 Įrengimas

- Nuimkite visas pakavimo medžiagas.
- Neįrenkite ir nenaudokite sugadinto prietaiso.
- Vadovaukitės su prietaisu pateiktomis įrengimo instrukcijomis.
- Visada būkite atsargūs, kai perkeliate prietaisą, nes jis yra sunkus. Visada mūvėkite apsaugines pirštines ir avėkite uždarą avalynę.
- Nestatykite ir nenaudokite prietaiso ten, kur temperatūra gali būti žemesnė nei 5 °C arba aukštesnė nei 35 °C.
- Grindys, ant kurių bus įrengtas prietaisas, turi būti plokščios, stabilios, atsparios karščiui ir švarios.
- Pasirūpinkite, kad tarp prietaiso ir grindų vyktų oro cirkuliacija.
- Perkeldami prietaisą, jį visada laikykite vertikaliai.
- Šio prietaiso galinė pusė privalo būti atremta į sieną.
- Pastatę prietaisą į nuolatinę jo vietą, gulsčiuuku patikrinkite, ar jis lygiai

stovi. Jei jis stovi nelygiai, atitinkamai sureguliuokite jo kojeles.

2.2 Elektros prijungimas



ĮSPĖJIMAS!

Gaisro ir elektros smūgio pavojus.

- Elektros kištuką į tinklo lizdą junkite tik tuomet, kai visiškai pabaigsite įrengimą. Įsitinkite, kad įrengus prietaisą, elektros laido kištuką būtų lengva pasiekti.
- Šis prietaisas turi būti įžemintas.
- Įsitinkite, kad parametrai techninių duomenų plokštelėje atitinka maitinimo tinklo elektros vardinius duomenis.
- Visada naudokite taisyklingai įrengtą įžemintą elektros lizdą.
- Nenaudokite daugiakanalių kištukų, jungiklių ir ilginamųjų laidų.
- Norėdami išjungti prietaisą, netraukite už maitinimo laido. Visada traukite paėmę už elektros kištuko.

- Nelieskite maitinimo laido arba elektros kištuko šlapiomis rankomis.
- Šis prietaisas atitinka EEB direktyvas.

2.3 Naudojimas



ISPĖJIMAS!

Sužeidimo, elektros smūgio, gaisro, nudegimų arba prietaiso sugadinimo pavojus.

- Šis prietaisas skirtas naudoti tik buityje.
- Nedžiovinkite apgadintų (suplėšytų, apspurusių) daiktų, kuriuose yra kamšalų arba užpildų.
- Džiovinkite tik skalbinių džiovyklėje leidžiamus džiovinti gaminius. Vadovaukitės gaminio etiketėje pateiktais nurodymais.
- Jeigu skalbėte naudodami dėmių valiklį, prieš dėdami skalbinius į skalbinių džiovyklę, išskalaukite juos, atlikdami papildomą skalavimo ciklą.
- Negerkite ir nenaudokite kondensuoto / distiliuoto vandens maistui ruošti. Jis gali sukelti žmonių ir naminių gyvūnų sveikatos problemų.
- Nelipkite ir nesisėskite ant atvirų durelių.
- Skalbinių džiovyklėje nedžiovinkite šlapių, varvančių skalbinių.

2.4 Vidinė apšvietimo lemputė



ISPĖJIMAS!

Pavojus susižeisti.

- Matomas šviesos diodų spinduliavimas; nežiūrėkite tiesiai į spindulį.
- Šviesdiodinė lemputė yra skirta būgnui apšviesti. Šios lemputės negalima pakartotinai naudoti kitiems apšvietimo tikslams.
- Norėdami pakeisti vidinę apšvietimo lemputę, kreipkitės į įgaliotąjį techninės priežiūros centrą.

2.5 Valymas ir priežiūra



ISPĖJIMAS!

Galite susižeisti arba sugadinti prietaisą.

- Prietaisui valyti nenaudokite garų ir nepurkškite vandeniu.
- Valykite prietaisą drėgna, minkšta šluoste. Naudokite tik neutralius ploviklius. Nenaudokite šveičiamųjų produktų, šveitimo kempinių, tirpiklių arba metalinių daiktų.
- Būkite atsargūs, kai valote prietaisą, kad nesugadintumėte aušinimo sistemos.

2.6 Kompresorius



ISPĖJIMAS!

Pavojus sugadinti prietaisą.

- Šios skalbinių džiovyklės kompresorius ir jo sistema užpildyta specialia medžiaga, kurios sudėtyje nėra fluoro ir chloro angliavandenilių. Ši sistema privalo išlikti sandari. Pažeidus sistemą, gali įvykti nuotėkis.

2.7 Šalinimas



ISPĖJIMAS!

Pavojus susižeisti arba uždusti.

- Atjunkite prietaisą nuo tinklo maitinimo ir vandentiekio.
- Nupjaukite maitinimo laidą arti prietaiso ir pašalinkite jį.
- Išimkite durų užraktą, kad vaikai arba naminiai gyvūnai neįstrigtų būgne.
- Prietaisą šalinkite pagal vietinius elektrinės ir elektroninės įrangos atliekų šalinimo reikalavimus.

3. GAMINIO APRAŠAS

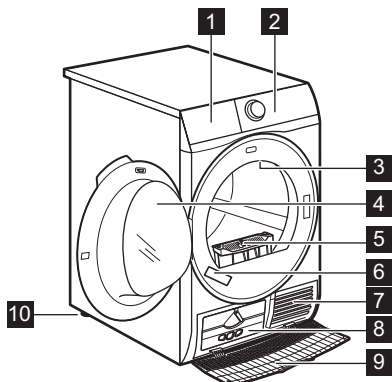

- 1 Vandens bakelis
- 2 Valdymo skydelis
- 3 Vidinė apšvietimo lemputė
- 4 Prietaiso durelės
- 5 Filtras
- 6 Techninių duomenų plokštelė
- 7 Ventiliacijos angos
- 8 Šilumokaičio dangtis
- 9 Šilumokaičio dangtelis
- 10 Reguliuojamos kojelės



Durelių kryptį galima keisti, kad būtų lengviau sudėti skalbinius arba įrengti dureles (žr. atskirai pateiktą informacinį lapelį).

4. VALDYMO SKYDELIS

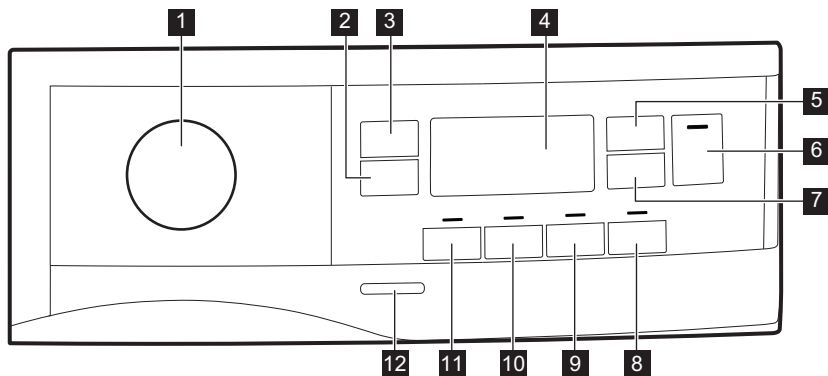

- 1 Programų pasirinkimo rankenėlė ir ● ATKŪRIMO jungiklis
- 2 Extra Antcrease (Nuo susiglamžymo) jutiklinis mygtukas
- 3 Dryness Level (Sausumas) jutiklinis mygtukas
- 4 Rodinys
- 5 Time Dry (Trukmė) jutiklinis mygtukas
- 6 Start/Pause (Paleidimas / pause) jutiklinis mygtukas
- 7 Delay Start (Delsa) jutiklinis mygtukas
- 8 Refresh (Atšviežinti) jutiklinis mygtukas
- 9 End Alert (Garso signalas) jutiklinis mygtukas
- 10 Reverse Plus (Papildomas reversavimas) jutiklinis mygtukas

- 11 ypač tyli jutiklinis mygtukas
12 įjungimo / išjungimo mygtukas





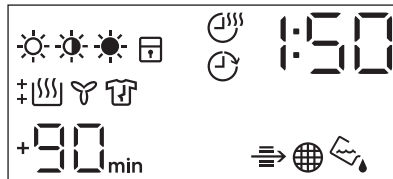

Spauskite jutiklinius mygtukus pirštu; privalote paliesti sritį su simboliu arba parinkties pavadinimu. Naudodami valdymo skydelį, nemūvėkite pirštinių. Valdymo skydelis būtinai turi būti švarus ir sausas.





4.1 Rodinys



Simbolis ekrane	Simbolių aprašas
	skalbinių džiovinimo lygio parinktis: sausi lyginti, tinka laikyti spintoje, ypač sausi
	džiovinimo laiko parinktis įjungta
	atidėto paleidimo parinktis įjungta
	indikatorius: <i>patikrinti šilumokaitį</i>
	indikatorius: <i>išvalyti filtrą</i>
	indikatorius: <i>išpilti vandenį iš vandens bakelio</i>
	užraktas nuo vaikų įjungtas
	netinkamas pasirinkimas arba rankenėlė yra ties ● padėtimi „Atkurti“
	indikatorius: <i>džiovinimo fazė</i>
	indikatorius: <i>aušinimo fazė</i>
	indikatorius: <i>neglamžymo funkcijos fazė</i>
1 : 50	programos trukmė
+30 _{min.} , +60 _{min.} , +90 _{min.} , +2h	numatytosios neglamžymo fazės pailginimas: +30 min., +60 min., +90 min., +2 h)
: 10 - 2 : 00	džiovinimo laiko pasirinkimas (10 min. – 2 val.)
1h - 20h	atidėto paleidimo pasirinkimas (1–20 val.)

5. PROGRAMŲ LENTELĖ

Programa	Kiekis ¹⁾	Savybės / audinio rūšis ²⁾
 ³⁾ Cotton (Medvilnė): Eco	8 kg	Medvilniniai audiniai. Tinkami į spintą / ☺ ☹
Cotton (Medvilnė):	8 kg	Medvilniniai audiniai. Kasdienio naudojimo programa. / ☺ ☹
sintetika	3,5 kg	Sintetika ir mišrūs audiniai. / ☺ ☹ ☹
Delicates (Gležni audiniai)	4 kg	Ploni audiniai, pavyzdžiui, viskozė, dirbtinis šilkas, akrilas ir jų mišiniai. / ☺ ☹ ☹
sportiniai drabužiai	2 kg	Sportiniai drabužiai, ploni ir lengvi audiniai, mikropluoštas, poliesteris. / ☺ ☹ ☹
Duvet (Antklodė)	3 kg	Viengulės arba dvigulės antklodės ir pagalvės (su plunksnų, pūkų arba sintetiniais užpildais). / ☺ ☹ ☹
Silk (Šilkas) 	1 kg	Rankomis skalbiams šilkiniams skalbiniams atsargiai džiovinti. / ☺ ☹ ☹
Wool (Vilna)  	1 kg	<p>Vilnoniai audiniai. Rankomis skalbiams vilnoniams skalbiniams atsargiai džiovinti. Programai pasibaigus, tuoj pat išimkite gaminius.</p> <div style="text-align: center;">  <p>WOOL HAND WASH SAFE</p> </div> <p>Bendrovė „The Woolmark Company“ patvirtino šios skalbyklės vilnos džiovinimo ciklą gaminiams, kurių sudėtyje yra vilnos ir kurių etiketėse nurodyta „skalbti rankomis“, su sąlyga, kad tie gaminiai yra džiovinami pagal nurodymus, pateiktus šios mašinos gamintojo. Laikytės gaminio priežiūros etiketėje pateiktų nurodymų dėl kitų skalbinių. M1525 „Woolmark“ simbolis daugelyje šalių yra sertifikavimo ženklas.</p>

Programa	Kiekis ¹⁾	Savybės / audinio rūšis ²⁾
lauko drabužiai 	2 kg	Viršutiniai drabužiai, speciali apranga, sporto drabužiai, vandens nepraleidžiančios, odai kvėpuoti leidžiančios striukės, žieminės striukės su išimamu multino arba išsegamu pamušalu. Tinka džiovinti džiovyklėje. / 
Denim (Džinsiniai skalbiniai)	4 kg	Laisvalaikio drabužiai, pvz., džinsai, nertiniai ir pan., įvairaus storio (pvz., su pastorintomis apykaklėmis, rankogaliais ir siūlėmis). / 
Bedlinen (Užvalkalai) XL	4,5 kg	Ne daugiau kaip trys patalynės komplektai, vienas jų gali būti dvigulis. / 
Mixed (Greita mišrių audinių) XL	6 kg	[vairūs drabužiai, pagaminti iš medvilnės, medvilnės ir sintetinės mišinio ir sintetinių audinių. / 

1) Nurodytas maksimalus sausų skalbinių svoris.

2) Audinių žymėjimo reikšmės rasite skyriuje *PATARIMAI. Skalbinių paruošimas.*

3) Programa  Cotton (Medvilnė): Cupboard Dry (Tinkama į spintą) ECO yra standartinė medvilnės programa pagal ES Komisijos reglamentą Nr. 392/2012. Ji tinka džiovinti įprastai drėgnus medvilninius skalbinius ir tai veiksmingiausia programa energijos sąnaudų atžvilgiu džiovinant drėgnus medvilninius skalbinius.



6. PARINKTYS

6.1 Extra Antcrease (Nuo susiglamžymo)

Džiovinimo ciklo pabaigoje neglamžymo fazė pailginama 30, 60, 90 minučių arba 2 valandomis. Ši funkcija sumažina susiglamžymą. Neglamžymo fazės metu skalbinius galima bet kada išimti.

6.2 Dryness Level (Sausumas)

Ši funkcija padeda džiovinti skalbinius. Galimos 3 parinktys:

-  Extra Dry (Visiškai sausa)
-  Cupboard Dry (Tinkama į spintą)
-  Iron Dry (Sausa lyginimui)

6.3 Time Dry (Trukmė)

Programos trukmę galima nustatyti mažiausiai nuo 10 minučių iki daugiausiai 2 valandų. Reikalinga trukmė

yra susijusi su prietaise esančių skalbinių kiekiu.



Džiovinant mažą skalbinių kiekį arba tik vieną gaminį, rekomenduojama nustatyti trumpą laiką.

6.4 Time Dry (Trukmė) įjungta Wool (Vilna) programa

Parinktis tinka programai Wool (Vilna) galutiniam sausumo lygiui reguliuoti.

6.5 Refresh (Atšviežinti)

Skirta ilgai laikytų drabužių gaivumui atnaujinti. Maksimalus kiekis negali viršyti 1 kg.

6.6 End Alert (Garso signalas)

Garso signalas girdimas:

- ciklo pabaigoje;
- prasidėjus ir pasibaigus neglamžymo fazei;
- ciklo pertraukimo atveju.

Pagal numatytąją nuostatą garso signalų funkcija yra visada įjungta. Šią funkciją galite naudoti garsui įjungti arba išjungti.



Parinktį End Alert (Garso signalas) galima įjungti su visomis programomis.

6.7 Reverse Plus (Papildomas reversavimas)

Padidinkite būgno sukimosi atbuline eiga dažnį, kad sumažėtų skalbinių

6.9 Parinkčių lentelė

Programos ¹⁾	Dryness Level (Saumas)			Extra Anti-crease (Nuo susiglamžymo)	ypač tyli	Reverse Plus (Papildomas reversavimas)	Re-fresh (Atšviežinti)	Time Dry (Trukmė)
Cotton (Medvilnė): Eco		■		■				
Cotton (Medvilnė):	■	■	■	■	■	■	■	■
sintetika	■	■	■	■	■	■	■	■
Delicates (Gležni audiniai)		■		■				
sportiniai drabužiai		■		■				
Duvet (Antklodė)		■						
Silk (Šilkas)		■		■				
Wool (Vilna)								■ 2)
lauko drabužiai		■						
Denim (Džinsiniai skalbiniai)	■	■		■		■		

sisusukimas ir įspainiojimas. Padidina džiovinimo rezultatų vienodumą ir sumažina susiglamžymą.

Rekomenduojama dideliems ar ilgiems daiktams (pvz., paklodėms, kelnėms, ilgomis suknelėms).

6.8 ypač tyli

Prietaisas veikia netrukšmingai, bet tai neturi poveikio džiovinimo kokybei.

Prietaisas veikia lėtai ir yra ilgesnė ciklo trukmė.

Programos ¹⁾	Dryness Level (Sausumas)			Extra Anti-crease (Nuo susiglamžymo)	ypač tyli	Reverse Plus (Papildomas reversavimas)	Refresh (Atšviežinti)	Time Dry (Trukmė)
Bedlinen (Užvalkalai) XL	■	■	■	■		■		
Mixed (Greita mišrių audinių) XL	■	■		■		■		■

1) Naudodami programą, galite nustatyti 1-ą arba daugiau parinkčių. Norėdami jas įjungti arba išjungti, spauskite atitinkamą jutiklinį mygtuką.

2) Žr. skyrių PARINKTYS: džiovinimo trukmė vilnos programoje

7. PRIETAISO NUOSTATOS

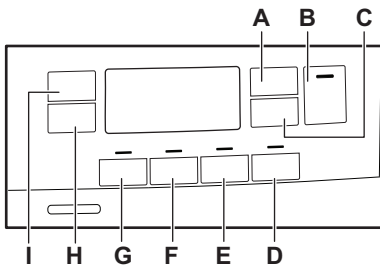

- A. Time Dry (Trukmė) jutiklinis mygtukas
- B. Start/Pause (Paleidimas / pause) jutiklinis mygtukas
- C. Delay Start (Delsa) jutiklinis mygtukas
- D. Refresh (Atšviežinti) jutiklinis mygtukas
- E. End Alert (Garso signalas) jutiklinis mygtukas
- F. Reverse Plus (Papildomas reversavimas) jutiklinis mygtukas
- G. ypač tyli jutiklinis mygtukas
- H. Extra Anticrease (Nuo susiglamžymo) jutiklinis mygtukas
- I. Dryness Level (Sausumas) jutiklinis mygtukas

7.1 Apsaugos nuo vaikų užrakto funkcija

Ši parinktis neleidžia vaikams žaisti su prietaisu veikiant programai. Jutikliniai mygtukai yra užrakinti.

Veikia tik įjungimo / išjungimo mygtukas.

Apsaugos nuo vaikų užrakto parinkties įjungimas:

1. Norėdami suaktyvinti prietaisą, spauskite įjungimo / išjungimo mygtuką.
2. Kelias sekundes spauskite ir palaikykite jutiklinį mygtuką (D). Užsideda apsaugos nuo vaikų užrakto indikatorius.





Programai veikiant apsaugos nuo vaikų užrakto parinktį galima išjungti. Vienu metu paspauskite ir palaikykite nuspaudę tuos pačius jutiklinius mygtukus, kol apsaugos nuo vaikų užrakto indikatorius užges. Apsaugos nuo vaikų užrakto funkcija negalima 8 sekundes nuo prietaiso įjungimo.







7.2 Likusios drėgmės reguliavimas

Norėdami pakeisti numatytąjį likusios drėgmės laipsnį:

1. Norėdami suaktyvinti prietaisą, spauskite įjungimo / išjungimo mygtuką.
2. Palaukite maždaug 8 sekundes.
3. Vienu metu paspauskite ir palaikykite nuspaukę mygtukus **(G)** ir **(F)**.

Užsidega vienas šių indikatorių:

-  – maksimalus džiovinimas
 -  – sausesni skalbiniai
 -  – standartinio sausumo skalbiniai
4. Vėl paspauskite ir palaikykite nuspaukę mygtukus **(G)** ir **(F)**, kol užsidegs reikiamo lygio indikatorius.
 5. Po 5 sekundžių ekranas sugrįžta į normalų režimą.

Sausumo lygis	Ekranos simbolis
-  - maksimalus džiovinimas	
-  - sausesni skalbiniai	+ 
-  - standartinio sausumo skalbiniai	

7.3 Vandens bakelio indikatorius

Vandens bakelio indikatorius šviečia; tai – numatytoji nuostata. Jis užsidega programai pasibaigus arba tada, kai reikia ištuštinti vandens bakelį.

-  Jeigu įrengtas vandens išleidimo komplektas (papildomas priedas), prietaisas vandenį iš vandens bakelio išleidžia automatiškai. Tokiu atveju rekomenduojame išjungti vandens bakelio indikatorius.

Vandens bakelio indikatoriaus išjungimas:

1. Norėdami suaktyvinti prietaisą, spauskite įjungimo / išjungimo mygtuką.
2. Palaukite maždaug 8 sekundes.
3. Vienu metu paspauskite ir palaikykite nuspaukę jutiklinius mygtukus **(H)** ir **(I)**.

Ekranе rodoma viena iš šių 2 konfigūracijų:

- Ekranе rodomas užrašas „Išjungta“. Po 5 sekundžių ekranas sugrįžta į normalų režimą.
- Ekranе rodomas užrašas „Ijungta“. Po 5 sekundžių ekranas sugrįžta į normalų režimą.

8. PRIEŠ NAUDODAMI PIRMAKART

-  Galinės būgno pakavimo medžiagos pašalinamos automatiškai, kai džiovyklė įjungžiama pirmąkart. Galima girdėti tam tikrą triukšmą.

Prieš naudodami prietaisą pirmą kartą:

- Išvalykite skalbinių džiovyklės būgną drėgna šluoste.
- Paleiskite 1 valandos programą su drėgnais skalbiniais.

-  Džiovinimo ciklo pradžioje (pirmąsias 3–5 min.) triukšmo lygis gali būti šiek tiek didesnis. Taip yra dėl kompresoriaus įsijungimo. Tai yra normalu prietaisams su kompresoriais, pavyzdžiui, šaldytuvams ir šaldikliams.

9. KASDIENIS NAUDOJIMAS

9.1 Programos paleidimas be atidėto paleidimo

1. Paruoškite skalbinius ir sudėkite juos į prietaisą.



DĖMESIO

Uždarę dureles patikrinkite, ar tarp prietaiso durelių ir guminio tarpiklio neprspaudėte skalbinių.

2. Norėdami suaktyvinti prietaisą, spauskite įjungimo / išjungimo mygtuką.
3. Nustatykite skalbinių rūšiai tinkamą programą ir parinktis.

Ekrane rodoma programos trukmė.



Rodomas džiovavimo laikas nurodytas džiovinant 5 kg skalbinių, naudojant medvilnės ir džinsų programas. Naudojant kitas programas, džiovavimo laikas nustatomas pagal rekomenduojamą skalbinių kiekį. Jeigu įdedama daugiau kaip 5 kg skalbinių, medvilnės ir džinsinių skalbinių programų džiovavimo trukmė bus ilgesnė.

4. Paspauskite jutiklinį mygtuką Start/Pause (Paleidimas / pause). Programa pradeda veikti.

9.2 Programos paleidimas su atidėtu paleidimu

1. Nustatykite skalbinių rūšiai tinkamą programą ir parinktis.
2. Spausdykite atidėto paleidimo mygtuką, kol ekrane bus rodomas norimas nustatyti delsos laikas.



Galite atidėti džiovavimo programos paleidimo pradžią mažiausiai nuo 1 valandos iki daugiausiai 20 valandų.

3. Paspauskite jutiklinį mygtuką Start/Pause (Paleidimas / pause).

Ekrane rodoma atidėto paleidimo atgalinė laiko atskaita.

Pasibaigus atgaliniam laiko skaičiavimui, programa paleidžiama.

9.3 Programos keitimas





1. Norėdami išjungti prietaisą, spauskite įjungimo / išjungimo mygtuką.
2. Norėdami suaktyvinti prietaisą, spauskite įjungimo / išjungimo mygtuką.
3. Nustatykite programą.

Arba:

1. Pasukite pasirinkimo rankenėlę ties ● padėtimi „Atkūrimas“.
2. Palaukite 1 sekundę. Ekrane rodoma — — —.
3. Nustatykite programą.

9.4 Programai pasibaigus

Pasibaigus programai:





- Su pertrūkiais girdimi garso signalai.
- Ekrane rodoma  :  
- Šviečia indikatorius .
- Gali įsijungti filtro ir bakelio indikatoriai.
- Šviečia indikatorius Start/Pause (Paleidimas / pause).

Prietaisas toliau veikia apsaugos nuo susiglamžymo fazėje maždaug 30 minučių arba daugiau, jeigu buvo nustatyta parinktis Extra Anticrease (Nuo susiglamžymo) (žr. skyrių *Parinktis. Extra Anticrease (Nuo susiglamžymo)*).

Neglamžymo fazė sumažina susiglamžymą.

Skalbinius galite ištraukti neglamžymo fazei dar nepasibaigus. Norint pasiekti geresnių rezultatų, skalbinius ištraukti rekomenduojame tada, kai ši fazė bus beveik baigta.

Neglamžymo fazei pasibaigus:

- Ekrane vis dar rodoma  :  
- Indikatorius  užgęsta.

- Filtro ir bakelio indikatoriai lieka įjungti.
 - Užgęsta indikatorius Start/Pause (Paleidimas / pause).
1. Išjunkite prietaisą, paspausdami įjungimo / išjungimo mygtuką.
 2. Atidarykite prietaiso dureles.
 3. Išimkite skalbinius.
 4. Uždarykite prietaiso dureles.



Programai pasibaigus, visada išvalykite filtrą ir išpilkite kondensatą iš vandens bakelio.

9.5 Budėjimo funkcija

Ši funkcija automatiškai išjungia prietaisą, kad būtų mažesnės energijos sąnaudos:

- Praėjus 5 minutėms, jeigu neįjungiate programos.
- Praėjus 5 minutėms nuo programos pabaigos.







Laikas sutrumpinamas iki 30 sekundžių, jeigu pasirinkimo rankenėlė yra ties ● „Atkūrimo“ padėtimi.

10. PATARIMAI

10.1 Skalbinių paruošimas

- Užsekite užtrauktukus.
- Užsekite pūkinių užvalkalų segtukus.
- Suriškite laisvas virveles arba kaspinus (pvz., prijuosčių raištelius). Suriškite juos prieš paleisdami programą.
- Išimkite iš kišenių visus daiktus.
- Išverskite skalbinius į kitą pusę, jeigu jų vidinis sluoksnis iš medvilnės. Medvilnės sluoksnis turi būti išorėje.
- Visada nustatykite skalbiniam tinkamą programą.
- Nedėkite kartu šviesių ir tamsių spalvų skalbinių.
- Naudokite tinkamą programą medvilnės, džersio ir megztiems gaminiams, kad jie mažiau susitrauktų.
- Neviršykite maksimalaus skalbinių kiekio, nurodyto programų skyriuje ar rodomo ekrane.
- Džiovinkite tik skalbinių džiovyklėje tinkamus džiovinti skalbinius. Žr. gaminių priežiūros etiketes.
- Nedžiovinkite kartu didelių ir mažų daiktų. Maži daiktai gali įstrigti dideliuose ir neišdžiūti.

Žyma gaminio etiketėje	aprašas
	Skalbinius galima džiovinti džiovyklėje.
	Skalbinius galima džiovinti džiovyklėje aukštoje temperatūroje.
	Skalbinius galima džiovinti džiovyklėje tik žemoje temperatūroje.
	Skalbinius negalima džiovinti džiovyklėje.

11. VALYMAS IR PRIEŽIŪRA

11.1 Filtro valymas

1.

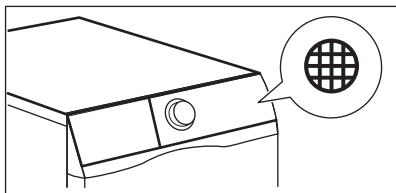

2.

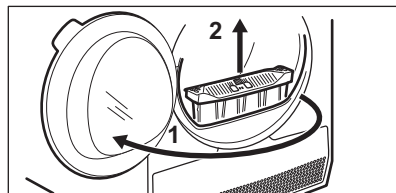

3.

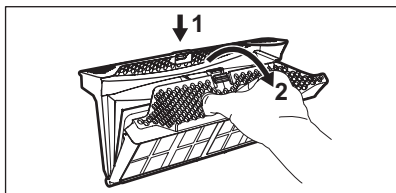

4.

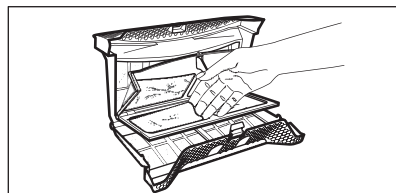

5.

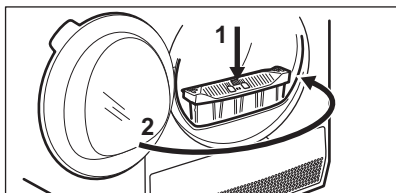

11.2 Vandens išpylimas iš vandens bakelio

1.

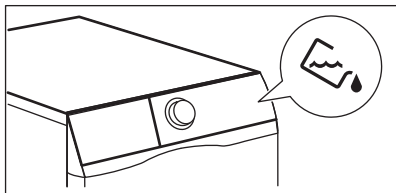

2.

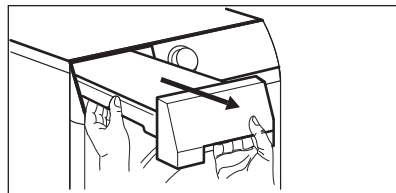

3.

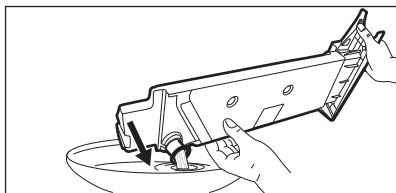

4.

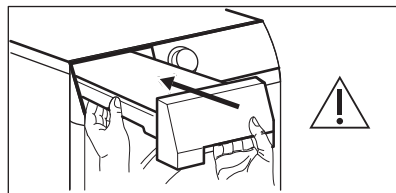

- i** Vandenį iš vandens bakelio galima naudoti kaip distiliuotą vandenį (pvz., lyginimui naudojant garus). Prieš naudodami šį vandenį, perkoškite, kad jame neliktų purvo dalelių.

11.3 Šilumokaičio valymas

1.

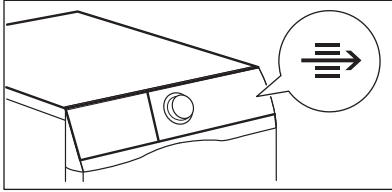

2.

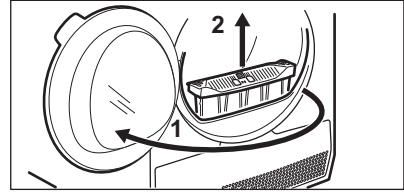

3.

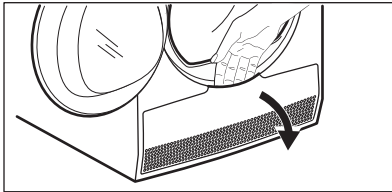

4.

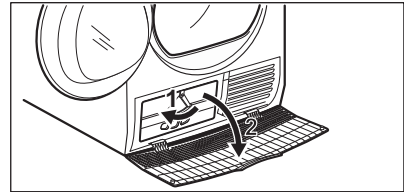

5.

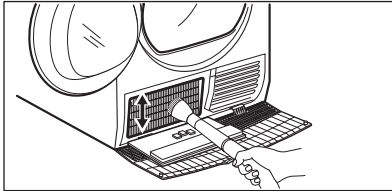

6.

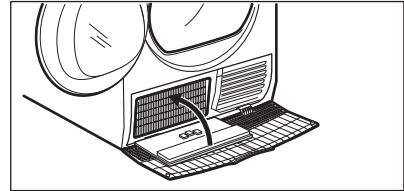

7.

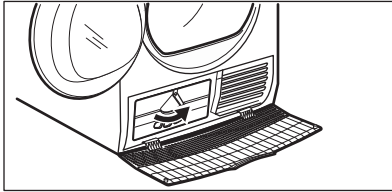

8.

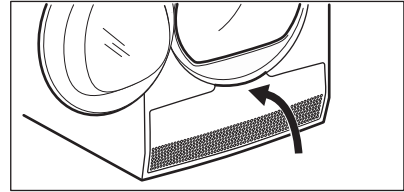

9.

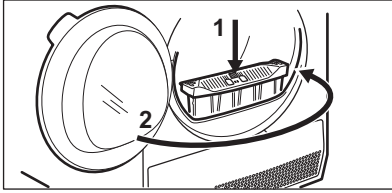
**DĖMESIO**

Nelieskite metalo paviršių nuogomis rankomis. Pavojus susižeisti. Mūvėkite apsaugines pirštines. Valykite atsargiai, kad nepažeistumėte metalo paviršiaus.

11.4 Būgno valymas**ĮSPĖJIMAS!**

Prieš valydami prietaisą, atjunkite jį nuo maitinimo tinklo.

Būgno vidui ir būgno kėlikliams valyti naudokite standartinę, švelnaus poveikio valymo priemonę. Nuvalytus paviršius sausiai nušluostykite minkštu skudurėliu.

**DĖMESIO**

Nevalykite būgno abrazyvinėmis priemonėmis arba plieno drožlių šluostėmis.

11.5 Valdymo skydelio ir korpuso valymas

Valdymo skydeliui ir korpusui valyti naudokite standartinę, švelnaus poveikio valymo priemonę.

Valykite drėgnu skudurėliu. Nuvalytus paviršius sausiai nušluostykite minkštu skudurėliu.

**DĖMESIO**

Nevalykite baldų valikliais arba valymo priemonėmis, kurios gali sukelti koroziją.

11.6 Ventilacijos angų valymas

Dulkių siurbliu išsiurbkite pūkus iš ventilacijos angų.

12. TRIKČIŲ ŠALINIMAS

Problema	Galimas sprendimas
Nepavyksta įjungti prietaiso.	Patikrinkite, ar maitinimo laido kištukas įkištas į elektros tinklo lizdą.
	Patikrinkite saugiklį saugiklių dėžutėje (vidaus įranga).
Programa nepasileidžia.	Paspauskite Start/Pause (Paleidimas / pause).
	Patikrinkite, ar uždarytos prietaiso durelės.
Neužsidaro prietaiso durelės.	Įsitikinkite, kad filtras tinkamai įtaisytas.

Problema	Galimas sprendimas
	Patikrinkite, ar tarp prietaiso durelių ir guminio tarpiklio neprispaudėte skalbinių.
Veikiantis prietaisas išsijungia.	Patikrinkite, ar vandens bakelis yra tuščias. Norėdami vėl įjungti programą, paspauskite Start/Pause (Paleidimas / pauze).
	Per mažai skalbinių, įdėkite daugiau skalbinių arba naudokite programą Time Drying (Džiovinimo laikas).
Per ilga ciklo trukmė arba nepatenkinami džiovinimo rezultatai. ¹⁾	Įsitikinkite, kad skalbinių svoris yra tinkamas programos trukmei.
	Patikrinkite, ar filtras yra švarus.
	Skalbiniai pernelyg šlapi. Dar kartą išgręžkite skalbinius skalbyklėje.
	Užtikrinkite, kad kambario temperatūra būtų aukštesnė kaip 5 °C ir žemesnė kaip 35 °C. Optimali kambario temperatūra 19–24 °C.
	Nustatykite programą Time Drying (Džiovinimo laikas) arba Extra Dry (Visiškai sausa). ²⁾
Ekrane rodoma — — —.	Jeigu norite nustatyti kitą programą, išjunkite ir vėl įjunkite programą.
	Įsitikinkite, kad parinktys yra tinkamos tai programai.
Ekrane rodomas klaidos kodas (pvz. E51).	Išjunkite ir vėl įjunkite prietaisą. Paleiskite naują programą. Jeigu problema kartojasi, kreipkitės į techninio aptarnavimo centrą.

1) Maždaug po 5 valandų programa baigiama automatiškai.

2) Džiovinant didelius daiktus (pvz., paklodes), kai kurios sritys gali likti drėgnos.

12.1 Jeigu džiovinimo rezultatai nepatenkinami

- Nustatyta netinkama programa.
- Užsikimšęs filtras.
- Šilumokaitis yra užsikimšęs.
- Prietaise pridėta per daug skalbinių.
- Būgnas yra nešvarus.
- Netinkama laidumo jutiklio nuostata (kaip geriau nustatyti žr. skyrių

„Nuostatos. Likusio skalbiniuose drėgmės kiekio reguliavimas“).

- Užkimštos ventiliacijos angos.
- Per žema arba per aukšta kambario temperatūra (optimali kambario temperatūra 19–24°C)

13. TECHNINIAI DUOMENYS

Aukštis x plotis x gylis	850 x 600 x 630 mm (maximal 665 mm)
Didžiausias gylis, kai prietaiso durelės atidarytos	1 100 mm
Didžiausias plotis, kai prietaiso durelės atidarytos	950 mm
Reguliuojamas aukštis	850 mm (+ 15 mm – reguliuojant kojeles)
Būgno tūris	118 l
Didžiausias skalbinių svoris	8 kg
Įtampa	230 V
Dažnis	50 Hz
Garso galios lygis	66 dB
Bendroji galia	900 W
Energijos vartojimo efektyvumo klasė	A++
Energijos sąnaudos standartinei medvilnės programai skalbiant visą kiekį. ¹⁾	1,99 kWh
Energijos sąnaudos standartinei medvilnės programai skalbiant dalinį kiekį. ²⁾	1,07 kWh
Metinės energijos sąnaudos ³⁾	235 kWh
Įjungtas energijos sugėrimo režimas	0,13 W
Išjungtas energijos sugėrimo režimas	0,13 W
Naudojimo paskirtis	Buitinė
Leistina aplinkos temperatūra	5–35 °C
Apsaugos nuo kietųjų dalelių ir drėgmės patekimo lygį užtikrina apsauginis dangtis, išskyrus tuos atvejus, kai žemos įtampos įranga yra neapsaugota nuo drėgmės	IPX4
Šiame gaminyje yra hermetiškai užsandarintų šiltnamio efektą sukeliančių dujų su fluoru	
Dujų pavadinimas	R134a
Svoris	0,300 kg

Visuotinio atšilimo potencialas (VAP)	1430
1) Pagal standartą EN 61121, 8kg medvilnės, centrifuguojant 1 000 aps./min. greičiu.	
2) Pagal standartą EN 61121, 4kg medvilnės, centrifuguojant 1 000 aps./min. greičiu.	
3) Energijos sąnaudos per metus kWh, remiantis standartinės medvilnės programos 160 džiovavimo ciklą esant visai ir daliai įkrovai, ir energiją tausančių režimų sąnaudos. Faktinės energijos sąnaudos ciklui priklausys nuo to, kaip prietaisas naudojamas (REGLAMEN-TAS (ES) Nr. 392/2012).	

13.1 Sąnaudos

Programa	Gręžimo greitis / likusi drėgmė	Džiovinimo trukmė ¹⁾	Energijos sąnaudos ²⁾
Cotton (Medvilnė): Eco 8 kg			
Cupboard Dry (Tinkama į spintą)	1 400 aps./min. / 50%	130 min.	1,67 kWh
	1 000 aps./min. / 60%	154 min.	1,99 kWh
Iron Dry (Sausa lyginimui)	1 400 aps./min. / 50%	97 min.	1,21 kWh
	1 000 aps./min. / 60%	118 min.	1,51 kWh
Cotton (Medvilnė): Eco 4 kg			
Cupboard Dry (Tinkama į spintą)	1 400 aps./min. / 50%	---- min.	---- kWh
	1 000 aps./min. / 60%	89 min.	1,07 kWh
sintetika 3,5 kg			
Cupboard Dry (Tinkama į spintą)	1 200 aps./min. / 40%	55 min.	0,60 kWh
	800 aps./min. / 50%	67 min.	0,75 kWh

1) Jeigu būgnas yra nepilnas, ciklo trukmė yra trumpesnė ir prietaisas suvartoja mažiau energijos.

2) Dėl netinkamos aplinkos temperatūros ir (arba) blogai centrifuguojamų skalbinių ciklo trukmė gali pailgėti ir padidėti energijos sąnaudos.

14. TRUMPASIS VADOVAS

14.1 Kasdienis naudojimas

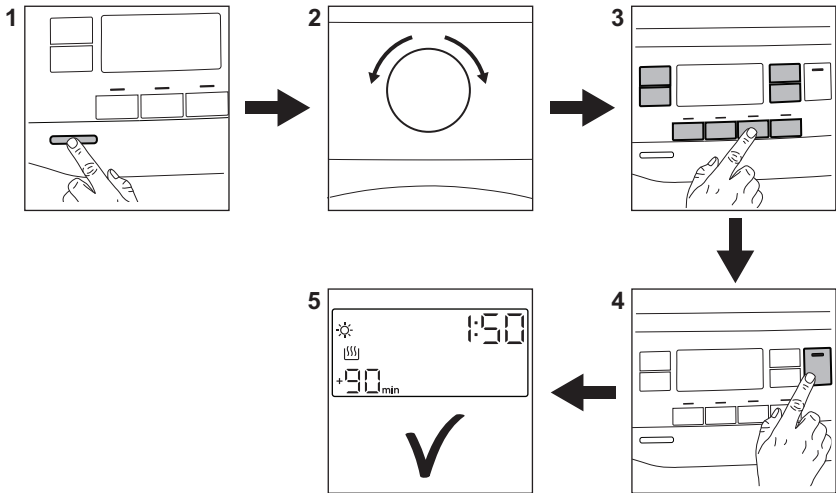

1. Paspauskite įjungimo / išjungimo mygtuką, kad įjungtumėte prietaisą.
2. Sukdami programų nustatymo ratuką, nustatykite norimą programą.
3. Naudodami programą, galite nustatyti 1-ą arba daugiau specialių parinkčių. Norėdami įjungti ar išjungti parinktį, palieskite atitinkamą mygtuką.
4. Norėdami paleisti programą, palieskite mygtuką **Paleidimas / pristabdymas**.
5. Prietaisas pasileidžia.

14.2 Filto valymas

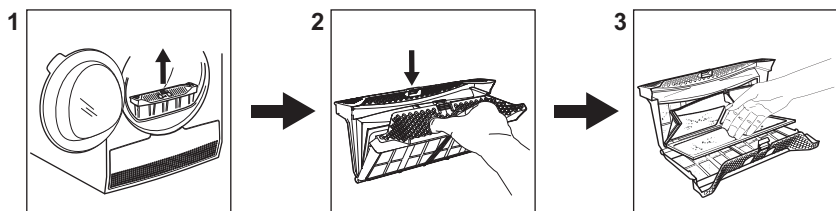

Kiekvieno ciklo pabaigoje ekrane rodomas filtro simbolis  ir jūs privalote išvalyti filtrą.

14.3 Programų lentelė

Programa	Kiekis ¹⁾	Savybės / audinio rūšis
 2) Cotton (Medvilnė): Eco	8 kg	Medvilniniai audiniai. Tinkami į spintą /  
Cotton (Medvilnė):	8 kg	Medvilniniai audiniai. Kasdienio naudojimo programa. /  
sintetika	3,5 kg	Sintetika ir mišrūs audiniai. /   
Delicates (Gležni audiniai)	4 kg	Ploni audiniai, pavyzdžiui, viskozė, dirbtinis šilkas, akrilas ir jų mišiniai. /   
sportiniai drabužiai	2 kg	Sportiniai drabužiai, ploni ir lengvi audiniai, mikropluoštas, poliesteris. /   
Duvet (Antklodė)	3 kg	Viengulės arba dvigulės antklodės ir pagalvės (su plunksnų, pūkų arba sintetinais užpildais). /   
Silk (Šilkas) 	1 kg	Rankomis skalbiamiems šilkiniams skalbiniams atsargiai džiovinti. /   
Wool (Vilna)  	1 kg	Vilnoniai audiniai. Rankomis skalbiamiems vilnoniams skalbiniams atsargiai džiovinti. Programai pasibaigus, tuoj pat išimkite gaminius.
lauko drabužiai 	2 kg	Viršutiniai drabužiai, speciali apranga, sporto drabužiai, vandens nepraleidžiančios, odai kvėpuoti leidžiančios striukės, žeminės striukės su išimamu multino arba išsegamu pamušalu. Tinka džiovinti džiovyklėje. /   
Denim (Džinsiniai skalbiniai)	4 kg	Laisvalaikio drabužiai, pvz., džinsai, nertiniai ir pan., įvairaus storio (pvz., su pastorintomis apykaklėmis, rankogaliais ir siūlėmis). /   
Bedlinen (Užvalkalai) XL	4,5 kg	Ne daugiau kaip trys patalynės komplektai, vienas jų gali būti dvigulis. /   

Programa	Kiekis ¹⁾	Savybės / audinio rūšis
Mixed (Greita mišrių audinių) XL	6 kg	Ivairūs drabužiai, pagaminti iš medvilnės, medvilnės ir sintetinės mišinio ir sintetinių audinių. / 

1) Nurodytas maksimalus sausų skalbinių svoris.

2) Programa  Cotton (Medvilnė): Cupboard Dry (Tinkama į spintą) ECO yra standartinė medvilnės programa pagal ES Komisijos reglamentą Nr. 392/2012. Ji tinka džiovinti įprastai drėgnus medvilninius skalbinius ir tai veiksmingiausia programa energijos sąnaudų atžvilgiu džiovinant drėgnus medvilninius skalbinius.

15. APLINKOS APSAUGA

Atiduokite perdirbti medžiagas, pažymėtas šiuo ženklu . Išmeskite pakuotę į atitinkamą atliekų surinkimo konteinerį, kad ji būtų perdirbta. Padėkite saugoti aplinką bei žmonių sveikatą ir surinkti bei perdirbti elektros ir elektronikos prietaisų atliekas.

Neišmeskite šiuo ženklu  pažymėtų prietaisų kartu su kitomis buitinėmis atliekomis. Atiduokite šį gaminį į vietos atliekų surinkimo punktą arba susisiekite su vietos savivaldybe dėl papildomos informacijos.

www.electrolux.com/shop



136952450-A-432017

