

► RCB73821TY

- HR** Upute za uporabu
Hladnjak sa Zamrzivačem
- RO** Manualul utilizatorului
Combina Frigorifica
- HU** Felhasználói kézikönyv
Kombinált Hűtőszekrényekhez
- BG** Инструкции за Употреба
Хладилник - Фризер

USER MANUAL

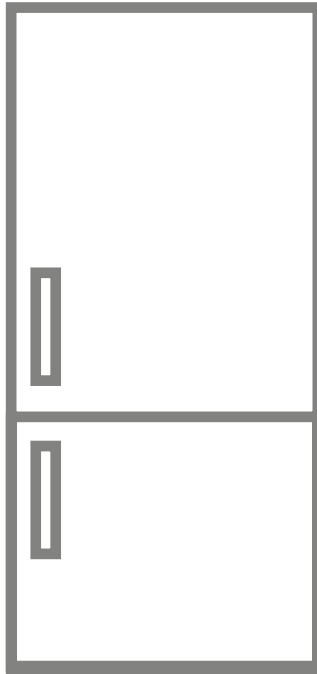

AEG



HR	Upozorenje: Opasnost od požara / zapaljivi materijali
RO	Avertisment: Risc de incendiu / materiale inflamabile
HU	Figyelmeztetés: Tűzveszélyes / gyúlékony anyagok
BG	Предупреждение: Риск от пожар/запалими материали

Kazalo

PRIJE UPORABE HLADNJAKA.....	3
Općenita upozorenja	3
Stari i pokvareni hladnjaci	5
Sigurnosna upozorenja	5
Instalacija i rukovanje hladnjakom.....	6
Prije uporabe hladnjaka.....	7
RAZLIČITE FUNKCIJE I MOGUĆNOSTI	7
Informacije o tehnologiji hlađenja nove generacije.....	7
Zaslon i upravljačka ploča	8
Rukovanje vašim hladnjakom.....	8
Način rada brzog zamrzavanja	8
Način rada brzog hlađenja	9
Štedljivi način rada	9
Način rada Praznici	10
Način rada Hladno piće.....	10
Funkcija blokade za djecu.....	11
Način rada Čuvar zaslona	11
Postavke temperature hladnjaka.....	12
Postavke temperature zamrzivača	12
Upozorenja o podešavanju temperature	12
Dodatna oprema.....	13
Posuda za ledposuda za led	13
Kutija zamrzivača	14
Polica hladnjaka za meso i ribu.....	14
Regulator vlage	15
POSTAVLJANJE HRANE U UREĐAJ	15
Odjeljak hladnjaka	15
Odjeljak zamrzivača	16
ČIŠĆENJE I ODRŽAVANJE	20
Odmrzavanje	21
PRIJEVOZ I PROMJENA MJESTA POSTAVLJA	21
Promjena položaja vrata.....	21
PRIJE POZIVA SERVISU	21
Savjeti za uštedu energije	25
DIJELOVI UREĐAJA I ODJELJCI	26

DIO - 1. PRIJE UPORABE HLADNJAKA

Općenita upozorenja

⚠ POZOR: Držite ventilacijske otvore, na kućištu ili na ugradbenoj strukturi uređaja, bez prepreka.

⚠ POZOR: Ne koristite mehaničke uređaje ili druga sredstva za ubrzavanje postupka odmrzavanja, osim onih koje je preporučio proizvođač.

⚠ POZOR: Ne koristite električne uređaje unutar odjeljka za čuvanje hrane, osim ako nisu onog tipa koje je preporučio proizvođač.

⚠ POZOR: Nemojte oštetiti sklop rashladnog sredstva.

⚠ POZOR: Radi izbjegavanja opasne situacije uslijed nestabilnosti uređaja, treba ga učvrstiti prema uputama.

⚠ POZOR: Kada postavljate uređaj, osigurajte da kabel napajanja nije negdje zapeo i da nije oštećen.

⚠ POZOR: Nemojte postavljati višestruke prijenosne utičnice ili prijenosne izvore napajanja na stražnji dio uređaja.

⚠ Ako vaš hladnjak koristi R600a kao rashladno sredstvo – ovo možete saznati s naljepnice na hladnjaku- trebate biti pažljivi tijekom dostave i montaže kako biste spriječili oštećenja na ostalim dijelovi hladnjaka. Iako je R600a prirodni plin koji ne onečišćuje okoliš, on spada u eksplozivne plinove. U slučaju istjecanja uslijed oštećenja dijelova hladnjaka, odmaknite hladnjak od izvora otvorenog plamena ili izvora topline te prozračite prostoriju u kojoj se uređaj nalazio na nekoliko minuta.

- Prilikom prenošenja i postavljanja hladnjaka, nemojte oštetiti sklop rashladnog plina.
- U uređaju nemojte čuvati eksplozivne tvari poput posuda s aerosolom sa zapaljivim materijalima.

- Ovaj uređaj namijenjen je uporabi u kućanstvu te za sličnu namjenu u:
 - za kuhinje osoblja u trgovinama, uredima i drugom radnim prostorima
 - na farmama, te za uporabu gostiju u hotelima, motelima i drugim vrstama smještaja
 - u pansionima;
 - za potrebe catering usluga i sličnih neprodajnih svrha
- U svrhu sprječavanja opasnosti, ako utičnica ne odgovara utikaču hladnjaka mora je zamijeniti proizvođač, njegov zastupnik ili druga ovlaštena osoba.
- Posebni uzemljeni utikač spojen je na kabel napajanja hladnjaka. Ovaj utikač se treba koristiti posebno uzemljenom utičnicom od 16 ampera. Ukoliko nemate odgovarajuću utičnicu, molimo obratite se ovlaštenom električaru.
- Ovim uređajem mogu rukovati djeca starija od 8 godina kao i osobe smanjenih fizičkih, osjetilnih ili mentalnih sposobnosti, kao i osobe s nedovoljnim iskustvom i znanjem ukoliko su pod nadzorom ili su dobili upute za rad s uređajem na siguran način te razumiju opasnost kojoj su izloženi. Djeca se ne smiju igrati s uređajem. Djeca bez nadzora ne smiju čistiti ili vršiti korisničko održavanje bez nadzora.
- U svrhu sprječavanja opasnosti, oštećeni mrežni kabel mora zamijeniti proizvođač, njegov zastupnik ili druga ovlaštena osoba.
- Ovaj uređaj nije namijenjen za uporabu na nadmorskim visinama iznad 2000 m.

Stari i pokvareni hladnjaci

- Ako vaš stari hladnjak ima bravu, slomite ili uklonite bravu prije nego ga bacite, jer se djeca mogu zaglaviti unutra što može dovesti do nesreće.
- Stari hladnjaci i škrinje sadrže izolacijski materijal i rashladna sredstva sa CFC-om. Stoga, vodite računa o okolišu prilikom zbrinjavanja starih frižidera.

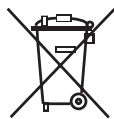

- Molimo, posavjetujte se s općinskim vlastima o načinu zbrinjavanja WEEE (istrošene električne i elektronske opreme) za ponovnu uporabu, recikliranje i oporabu.

Napomene:

- Molimo, prije instalacije i uporabe uređaja pažljivo pročitate korisnički priručnik. Naša tvrtka nije odgovorna za oštećenja nastala uslijed neispravne uporabe.
- Slijedite sve upute na vašem uređaju i u korisničkom priručniku, čuvajte priručnik na sigurnom kako biste mogli riješiti probleme koji se mogu pojaviti u budućnosti.
- Ovaj uređaj namijenjen je uporabi u kućanstvima i može se koristiti samo u kućanstvima i za naznačene svrhe. Nije podesan za komercijalnu ili zajedničku uporabu. Takva uporaba će uzrokovati opoziv jamstva i naša tvrtka neće biti odgovorna za gubitke koji nastanu.
- Ovaj uređaj namijenjen je uporabi u kućanstvima i podesan je samo za hlađenje/pohranu hrane. Nije podesan za komercijalnu ili uobičajenu uporabu i/ili za pohranu drugih stvari osim hrane. Naša tvrtka nije odgovorna za gubitke do kojih dođe u suprotnom.

Sigurnosna upozorenja

- Ne koristite višestruke utičnice ili produžni kabel.
- Ne uključujte u oštećene, istrošene ili stare utikače.
- Ne povlačite, presavijajte i ne oštećujte kabel.



- Uređaj je namijenjen upotrebi od stane odraslih osoba, ne dozvolite djeci igranje s uređajem i ne dozvolite im da se vješaju za vrata.
- Ne uključujte ili isključujte utikač iz utičnice mokrim rukama kako bi se spriječio električni udar!
- Ne stavljajte staklene boce ili limenke u odjeljak zamrzivača. Boce ili limenke mogu eksplodirati.

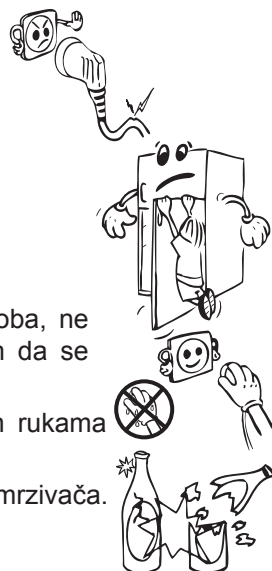

- Zbog vlastite sigurnosti ne stavljajte eksplozivne ili zapaljive materijale u hladnjak. Pića s većim udjelom alkohola moraju biti dobro zatvorena i odložena uspravno u odjeljku hladnjaka.
- Kad uzimate led nastao u odjeljku zamrzivača, ne dirajte ga jer može izazvati ozeblina i/ili posjekotine.
- Zamrznutu hranu ne dirajte mokrim rukama! Ne jedite sladoled i kockice leda odmah kad ih izvadite iz odjeljka zamrzivača!
- Otopljenu hranu nemojte ponovo zamrzavati. To može ugroziti zdravlje i izazvati trovanje hranom.
- Ne pokrivajte vrh ili cijeli zamrzivač s čipkom. To može utjecati na rad zamrzivača.
- Za sprječavanje oštećenja dodatnog pribora, pričvrstite ga u hladnjak tijekom prijevoza.



Instalacija i rukovanje hladnjakom

Prije nego što počnete koristiti hladnjak trebate obratiti pozornost na sljedeće:

- Radni napon hladnjaka je 220-240 V na 50Hz.
- Nemojte upotrebljavati utični prilagodnik.
- Ne preuzimamo odgovornost za štete koje nastanu zbog korištenja bez uzemljenja.
- Postavite hladnjak na mjesto gdje neće biti izložen izravnoj sunčevoj svjetlosti.
- Vaš bi uređaj trebao biti najmanje 50 cm udaljen od štednjaka, plinskih štednjaka i jezgri grijača te bi trebao biti najmanje 5 cm udaljen od električnih pećnica.
- Vaš hladnjak nikada se ne smije koristiti na otvorenom ili ostaviti na kiši.
- Kad se vaš hladnjak nalazi pored zamrzivača trebalo bi biti najmanje 2 cm udaljenosti između njih kako bi se spriječilo stvaranje vlage na vanjskoj površini.
- Ne stavljajte ništa na svoj hladnjak i postavite ga na prikladno mjesto tako da je barem 15 cm slobodno s gornje strane.
- Podesive prednje noge trebaju se podesiti kako bi vaš uređaj bio postavljen u vodoravnom položaju i kako bi bio stabilan. Možete prilagoditi noge zakretanjem u smjeru kazaljke na satu (ili u suprotnom smjeru). To je potrebno izvršiti prije stavljanja hrane u hladnjak.
- Prije korištenja hladnjaka obrišite sve dijelove toplom vodom u koju ste dodali čajnu žličicu sode bikarbone, a zatim isperite čistom vodom i osušite. Stavite sve dijelove nakon čišćenja.

- Postavite plastiku za podešavanje udaljenosti (dio s crnim lopaticama sa stražnje strane) zakretanjem za 90° kako je prikazano na slici da bi se spriječilo da kondenzator dodiruje zid.
- Hladnjak bi se trebao postaviti uza zid, a slobodni prostor ne bi trebao biti veći od 75 mm.

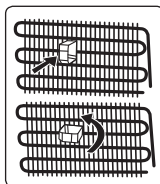

Prije uporabe hladnjaka

- Ako se hladnjak koristi po prvi put ili nakon prijevoza, neka hladnjak stoji uspravno 3 sata prije uključivanja kako bi se osigurao ispravan rad. U suprotnom, možete oštetiti kompresor.
- Hladnjak može imati čudan miris prije uključivanja; miris će nestati kad se uređaj počne hladiti.

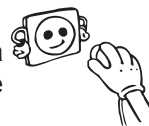

DIO - 2. RAZLIČITE FUNKCIJE I MOGUĆNOSTI

Informacije o tehnologiji hlađenja nove generacije

Hladnjaci sa zamrzivačem s tehnologijom hlađenja nove generacije rade na način drugačiji od statičnih hladnjaka sa zamrzivačem. Kod uobičajenih hladnjaka sa zamrzivačem vlažan zrak ulazi u zamrzivač, dok vodena para izlazi iz hrane i pretvara se u inje u odjeljku zamrzivača. Kako bi se to inje odledilo, potrebno je izvaditi utikač hladnjaka iz utičnice. Kako bi hrana ostala hladna tijekom razdoblja odležavanja, korisnik ju mora staviti na neko drugo mjesto i očistiti ostatke leda i nagomilanoginja.

Situacija je sasvim drugačija kod odjeljaka zamrzivača s tehnologijom hlađenja nove generacije. Uz pomoć ventilatora se kroz odjeljak zamrzivača upuhuje hladan i suh zrak. Rezultat upuhavanja hladnog zraka u odjeljak zamrzivača – čak i u prostor između polica – je jednakomjerno i pravilno zamrzavanje hrane. Ainja neće biti.

Konfiguracija u odjeljku hladnjaka bit će skoro ista kao i u odjeljku zamrzivača. Zrak kojeg ispušta ventilator, koji se nalazi na vrhu hladnjaka, hladi unutarnji prostor hladnjaka dok prolazi kroz prazan prostor iza kanala za zrak. Istovremeno se zrak ispuhuje kroz otvore na kanalu za zrak kako bi se postupak hlađenja u odjeljku hladnjaka mogao uspješno dovršiti. Otvori na zračnom kanalu dizajnirani su za jednakomjernu raspodjelu zraka kroz odjeljak.

Budući da između zamrzivača i odjeljka hladnjaka zrak ne prolazi, mirisi se neće miješati.

Rezultat toga je jednostavnost korištenja hladnjaka s tehnologijom hlađenja nove generacije i mogućnost skladištenja velikih količina hrane te estetski izgled.

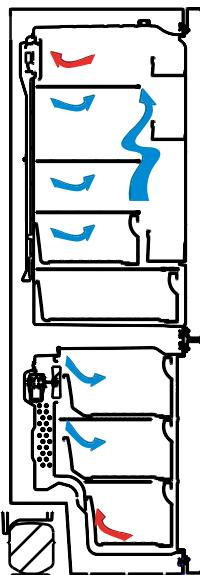

Zaslon i upravljačka ploča

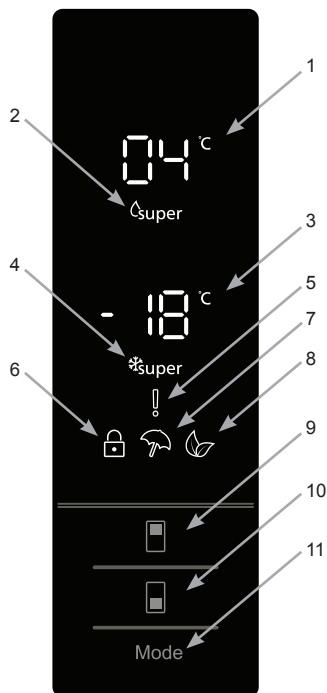

1. To je ekran s postavljenom vrijednosti hladnjaka.
2. To je indikator brzog hlađenja.
3. To je ekran s postavljenom vrijednosti zamrzivača.
4. To je indikator brzog zamrzavanja.
5. To je simbol za alarm.
6. To je simbol za blokadu za djecu.
7. To je simbol za način rada Praznici.
8. To je simbol za štedljiv način rada.
9. Omogućuje promjenu postavljene vrijednosti hladnjaka i aktivaciju načina rada brzog hlađenja prema potrebi. Hladnjak se može postaviti na 8, 6, 5, 4, 2 °C, brzo hlađenje.
10. Omogućuje promjenu postavljene vrijednosti zamrzivača i aktivaciju načina rada brzog zamrzavanja prema potrebi. Zamrzivač se može postaviti na -16, -18, -20, -22, -24 °C, brzo zamrzavanje.
11. Omogućuje aktivaciju načina rada prema želji (štedljiv, praznici...).

Rukovanje vašim hladnjakom

Način rada brzog zamrzavanja

Kako se mora koristiti?

Pritišćite gumb za postavljanje zamrzivača sve dok se na ekranu ne pojavi simbol za brzo zamrzavanje. Oglasit će se zvučni signal s bip bip. Način rada će se postaviti.

Tijekom ovog načina rada:

- Temperatura načina rada hladnjaka i brzog hlađenja može se podesiti. U tom slučaju se način rada brzog zamrzavanja nastavlja.
- Način rada za štedljivost i praznike ne mogu se odabrati.
- Način rada brzog zamrzavanja može se poništiti istom radnjom kao i kod odabira.

Napomena:

- Pogledajte naljepnicu s tehničkim podacima kako biste utvrdili maksimalan kapacitet zamrzivača (kg) za 24-satno razdoblje.



- Kod maksimalnog kapaciteta najbolje je napravu postaviti na način rada brzog zamrzavanja 3 sata prije pohrane hrane.
- Kada je postignuta optimalna temperatura zamrzivača, oglašava se zvučni alarm.



Način rada brzog zamrzavanja automatski će se poništiti nakon 24 sata ili kada temperatura senzora zamrzivača padne ispod -32°C .

Način rada brzog hlađenja

Kako se mora koristiti?

Pritišćite gumb za postavljanje hladnjaka sve dok se na ekranu ne pojavi simbol za brzo hlađenje. Oglasit će se zvučni signal s bip bip. Način rada će se postaviti.

Tijekom ovog načina rada:

- Temperature načina rada zamrzivača i brzog zamrzavanja mogu se podesiti. U tom slučaju se način rada brzog zamrzavanja nastavlja.
- Način rada za štedljivost i praznike ne mogu se odabrati.
- Način rada brzog zamrzavanja može se poništiti istom radnjom kao i kod odabira.



Štedljivi način rada

Kako se mora koristiti?

- Pritišćite gumb za način rada sve dok se ne pojavi simbol za štedljiv način rada.
- Ako se u razdoblju od 1 sekunde ne pritisne nijedan gumb. Način rada će se postaviti. Simbol za štedljiv način rada zatrepereit će 3 puta. Kada je način rada postavljen, zvučni signal će se oglasiti bip bip.
- Segmenti s temperaturom zamrzivača i hladnjaka prikazivat će "E".
- Simbol za štedljivost i E će svijetliti dok se način rada ne završi.

Tijekom ovog načina rada:

- Zamrzivač se može podešavati. Kada se štedljiv način rada poništi, nastavit će se koristiti odabrane postavljene vrijednosti.
- Hladnjak se može podešavati. Kada se štedljiv način rada poništi, nastavit će se koristiti odabrane postavljene vrijednosti.
- Načini rada brzog hlađenja i brzog zamrzavanja mogu se odabrati. Štedljiv način rada se automatski poništava i odabrani način rada se aktivira.
- Način rada praznici može se odabrati nakon poništavanja štedljivog načina rada. Zatim se aktivira odabrani način rada.
- Za poništavanje morate samo pritisnuti gumb za način rada.



Način rada Praznici

Kako se mora koristiti?

- Pritišćite gumb za način rada sve dok se ne pojavi simbol za način rada Praznici.
- Ako se u razdoblju od 1 sekunde ne pritisne nijedan gumb. Način rada će se postaviti. Simbol za način rada Praznici zatreperit će 3 puta. Kada je način rada postavljen, zvučni signal će se oglasiti bip bip.
- Segment s temperaturom hladnjaka prikazivat će "--".
- Simbol za način rada Praznici i "--" će svijetliti dok se način rada ne završi.



Tijekom ovog načina rada:

- Zamrzivač se može podešavati. Kada se poništi način rada Praznici, nastavit će se koristiti odabrane postavljene vrijednosti.
- Hladnjak se može podešavati. Kada se poništi način rada Praznici, nastavit će se koristiti odabrane postavljene vrijednosti.
- Načini rada brzog hlađenja i brzog zamrzavanja mogu se odabrati. Način rada Praznici se automatski poništava i odabrani način rada se aktivira.
- Štedljiv način rada može se odabrati nakon poništavanja načina rada praznici. Zatim se aktivira odabrani način rada.
- Za poništavanje morate samo pritisnuti gumb za način rada.

Način rada Hladno piće

Kada se mora koristiti?

Ovaj način rada koristi se za hlađenje pića unutar postavljenog vremena.

Kako se mora koristiti?

- Pritisnite gumb za zamrzivač na 3 sekunde.
- Na ekranu s postavljenim vrijednostima zamrzivača pokrenut će se posebna animacija, dok će na ekranu s postavljenim vrijednostima hladnjaka treperiti 05.
- Pritisnite gumb hladnjaka kako biste podesili vrijeme (05 - 10 - 15 - 20 - 25 - 30 minuta).
- Kada odaberete vrijeme, brojevi će zatreperiti 3 puta na ekranu i oglasit će se zvučni signal.
- Ako se u razdoblju od 2 sekunde ne pritisne nijedan gumb, vrijeme je postavljeno.
- Odbrojavanje započinje od podešenog vremena, minutu po minutu.
- Na ekranu će treperiti preostalo vrijeme.

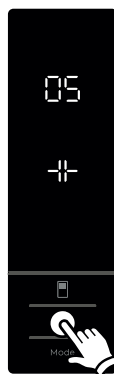

- Kako biste poništili taj način rada, pritisnite gumb za postavljanje zamrzivača na 3 sekunde.

Funkcija blokade za djecu

Kada se mora koristiti?

Kako biste spriječili da se djeca igraju s gumbima te mijenjaju postavke koje ste postavili, na ovoj napravi dostupna je blokada za djecu.

Aktiviranje blokade za djecu

Pritisnite gumb hladnjaka i zamrzivača istovremeno na 5 sekunde.

Deaktiviranje blokade za djecu

Pritisnite gumb hladnjaka i zamrzivača istovremeno na 5 sekunde.

Napomena: Blokada za djecu također će se deaktivirati ako je prekinut dovod napajanja ili ako je hladnjak iskopčan iz struje.

Način rada Čuvar zaslona

Kako koristiti?

- Ovaj način rada će se aktivirati kada pritisnete gumb za način rada na 5 sekunde.
- Ako 5 sekundi ne pritisnete nijedan gumb kada je ovaj način rada aktivan, svjetla na upravljačkoj ploči će se ugasiti.
- Ako pritisnete bilo koji gumb kada su svjetla upravljačke ploče ugašena, trenutne postavke će se pojaviti na ekranu te možete izvršavati željena podešavanja. Ako ne poništite način rada čuvar zaslona niti ne pritisnete nijedan drugi gumb u 5 sekundi, upravljačka ploča će se ponovno isključiti.
- Kako biste poništili način rada čuvar zaslona, ponovno pritisnite gumb za način rada na 5 sekunde.
- Kada je način rada čuvar zaslona aktivan, također možete aktivirati blokadu za djecu.
- Ako 5 sekundi ne pritisnete nijedan gumb nakon aktivacije blokade za djecu, svjetla na upravljačkoj ploči će se ugasiti. Posljednji status postavki ili načina rada možete vidjeti nakon pritiska na bilo koji gumb. Kad su svjetla upravljačke ploče uključena, blokadu za djecu možete poništiti na način opisan u uputama za ovaj način rada.

Funkcija alarma za otvorena vrata

Ako vrata hladnjaka ili zamrzivača ostanu otvorena dulje od 2 minute, čut će se zvučni signal uređaja.

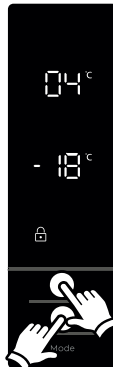

Postavke temperature hladnjaka

- Početna temperaturna vrijednost indikatora postavke hladnjaka je +4 °C.
- Jednom pritisnite gumb za postavljanje hladnjaka.
- Kada ovaj gumb pritisnete prvi puta, pojavit će se posljednja vrijednost na indikatoru postavke hladnjaka.
- Kada god pritisnete ovaj gumb, postavit će se niža temperatura. (+8°C, +6°C, +5°C, +4°C, +2°C, brzo hlađenje)
- Kada pritišćete gumb za postavljanje hladnjaka sve dok se ne pojavi simbol brzog hlađenja te ako ne pritisnete nijedan drugi gumb u razdoblju od 1 sekunde, simbol brzog hlađenja počeo će treperiti.
- Ako nastavljate pritiskati, ponovno će se pokrenuti prebacivanje od +8°C.
- Temperaturna vrijednost koja je odabrana prije aktivacije načina rada Praznici, brzog zamrzavanja, brzog hlađenja i štedljivosti ostat će ista sve dok način rada ne završi ili bude poništen. Naprava nastavlja raditi s tom temperaturnom vrijednosti.



Postavke temperature zamrzivača

- Početna temperaturna vrijednost indikatora postavke zamrzivača je -18°C.
- Jednom pritisnite gumb za postavljanje zamrzivača.
- Kada pritisnete taj gumb, na ekranu će treperiti posljednja postavljena vrijednost.
- Svaki put kada pritisnete ovaj gumb, postavit će se niske temperature (-16°C, -18°C, -20°C, -22°C, -24°C, brzo zamrzavanje).
- Kada pritišćete gumb za postavljanje zamrzivača sve dok se ne pojavi simbol brzog zamrzavanja te ako ne pritisnete nijedan drugi gumb u razdoblju od 1 sekunde, simbol brzog zamrzavanja počeo će treperiti.
- Ako nastavljate pritiskati, ponovno će se pokrenuti prebacivanje od -16 °C.
- Temperaturna vrijednost koja je odabrana prije aktivacije načina rada Praznici, brzog zamrzavanja, brzog hlađenja i štedljivosti ostat će ista sve dok način rada ne završi ili bude poništen. Naprava nastavlja raditi s tom temperaturnom vrijednosti.



Upozorenja o podešavanju temperature

- Ne preporučuje se upotreba hladnjaka pri temperaturi okoline nižoj od 10 °C radi očuvanja učinkovitosti.
- Temperatura treba podesiti ovisno o učestalosti otvaranja vrata i količini hrane koja se čuva u hladnjaku.

- Nemojte prijeći na sljedeće podešavanje prije nego što dovršite prethodno.
- Ovisno o temperaturi okoline, nakon prvog uključivanja hladnjak je potrebno uključiti na 24 sata bez prekida kako bi se u potpunosti rashladio. Tijekom ovog vremena nemojte često otvarati vrata hladnjaka ili u njega stavljati mnogo hrane.
- Funkcija zadržke od 5 minuta primjenjuje se da bi se spriječilo oštećenje kompresora hladnjaka kada dođe do isključivanja iz struje i ponovnog uključivanja ili do prekida napajanja energijom. Vaš hladnjak počet će s normalnim radom nakon 5 minuta.
- Vaš hladnjak namijenjen je za rad u rasponu temperature okoline navedenom u standardima, prema klimatskom razredu navedenom na naljepnici s informacijama. Radi učinkovitosti hlađenja, ne preporučamo upotrebu hladnjaka pri temperaturama izvan navedenih temperaturnih vrijednosti.
- Uređaj je izrađen za uporabu na temperaturama okoline između 10°C i 43°C.

Klimatski razred	Okolna temperatura °C
T	Između 16 i 43 (°C)
ST	Između 16 i 38 (°C)
N	Između 16 i 32 (°C)
SN	Između 10 i 32 (°C)

Važne upute za postavljanje

Ovaj uređaj osmišljen je za rad u teškim klimatskim uvjetima (do 43 °C ili 110 °F) i opremljen je tehnologijom Freezer Shield koja osigurava da se hrana smrznuta u zamrzivaču neće odmrznuti čak i ako temperatura okoline dosegne -15 °C. Stoga ovaj uređaj možete postaviti u prostoriju u kojoj nema grijanja, a da se pritom ne morate brinuti o kvarenju smrznute hrane u zamrzivaču. Kada se temperatura okoline vrati na uobičajenu, možete nastaviti upotrebljavati uređaj kao i obično.

Dodatna oprema

Posuda za ledposuda za led

- Napunite posudu za led vodom i stavite je u odjeljak zamrzivača.
- Kad se voda u potpunosti pretvori u led, zavrnite posudu kao što je pokazano i iz nje će ispasti kockice leda.

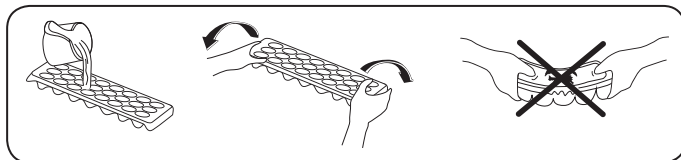

Kutija zamrzivača

Kutija zamrzivača je za hranu kojoj je potreban lakši pristup.

Vađenje kutije zamrzivača:

- Izvucite kutiju što više moguće
- Povucite prednji dio kutije prema gore i van.

 Za ponovno postavljanje kliznog odjeljka izvedite obratnu radnju istog postupka.

 **Napomena:** Kod izvlačenja i postavljanja uvijek držite ručku kutije.

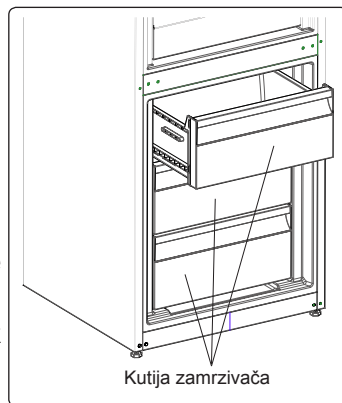

Polica hladnjaka za meso i ribu

Držanje hrane u odjeljku hladnjaka za meso i ribu umjesto u zamrzivaču ili hladnjaku omogućuje hrani da dulje zadrži svoju svježinu i okus te da zadrži svoj svjež izgled. Ako se pladanj hladnjaka za meso i ribu uprlja, izvadite ga i operite vodom.

(Voda se zamrzava na 0 °C, no hrana koja sadrži sol ili šećer se zamrzava na nižim temperaturama)

Ljudi obično koriste odjeljak hladnjaka za meso i ribu za svježiju ribu, rižu, itd.

 Ne stavljajte hranu koju želite zamrznuti ili pladanj s ledom kako biste napravili led.

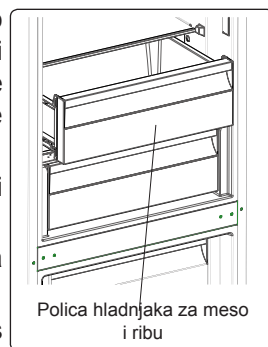

Vađenje police za meso i ribu

- Povucite policu za meso i ribu prema sebi tako da klizi po vodilicama.
- Povucite policu za meso i ribu prema gore s vodilice kako bi je izvadili.

Napomene:

- Postavite temperaturu do 2° - temperatura unutar odjeljka za hlađenje će biti niža od 0°.
- Postavite temperaturu do 4° - najprikladnija za ribu i meso.
- Postavite temperaturu do 5° - najprikladnija za svježiju hranu osim ribe i mesa.
- Postavite temperaturu na više od 5° - temperatura unutar odjeljka za hlađenje će biti viša od 3°.

Regulator vlage

Regulator vlage u zatvorenom položaju omogućuje duže skladištenje svježeg voća i povrća.

Ako je odjeljak za voće i povrće sasvim pun, regulator vlage koji se nalazi na prednjem dijelu odjeljka za voće i povrće mora biti u otvorenom položaju. Na taj način kontrolira se ulaz zraka i razina vlage u odjeljku za voće i povrće i omogućuje se duže skladištenje voća i povrća.

Ako na staklenoj polici vidite znakove kondenzacije, do kraja otvorite regulator vlage.

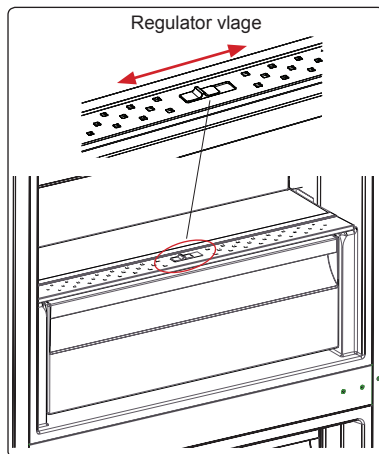

Vizualni i tekstualni opisi u dijelu o dodacima mogu se razlikovati ovisno o modelu vašeg uređaja.

DIO - 3. POSTAVLJANJE HRANE U UREĐAJ

Odjeljak hladnjaka

- U normalnim radnim uvjetima dovoljno je podesiti vrijednost temperature za hladnjak na 4°C.
- Kako biste smanjili razinu vlage te spriječili stvaranje inja, tekućinu nikad ne stavljajte u hladnjak bez poklopca na spremniku. Inje se pretežno stvara na najhladnijim dijelovima isparivača. S vremenom će biti potrebno često obavljati odmrzavanje.
- U odjeljak hladnjaka nikada ne stavljajte toplu hranu. Topla hrana se najprije mora ohladiti na sobnu temperaturu, a tek onda staviti u hladnjak na prikladno mjesto kako bi se osigurao odgovarajući protok zraka.
- Ni hrana ni spremnici ne smiju dodirivati stražnju stjenku hladnjaka jer bi se na tom mjestu moglo početi stvarati inje, što će dovesti do toga da se hrana i spremnici zalijepe na stražnju stjenku. Nemojte prečesto otvarati vrata hladnjaka.
- Meso i očišćenu ribu (zapakirano ili umotano u plastiku ili papir) koje ćete iskoristiti za jelo u razdoblju od 1-2 dana stavite u donji dio odjeljka za hladnjak (iznad odjeljka za voće i povrće) jer je taj dio hladnjaka najhladniji i osigurava najbolje uvjete za hlađenje hrane.
- Voće i povrće možete staviti u odjeljak za voće i povrće bez ambalaže.

Hrana	Vrijeme čuvanja	Gdje staviti u hladnjaku
Povrće i voće	1 tjedan	U ladici (bez zamotavanja)
Meso i riba	2 do 3 dana	Prekriveno plastičnom folijom, u vrećici ili kutiji za meso (na staklenoj polici)
Svježi sir	3 do 4 dana	U posebnoj ladici u vratima
Maslac i margarin	1 tjedan	U posebnoj ladici u vratima
Proizvodi u bocama, mlijeko i jogurt	Do isteka roka kojeg preporučuje proizvođač	U posebnoj ladici u vratima
Jaja	1 mjesec	U polici za jaja
Kuhana hrana		Sve police

Odjeljak zamrzivača

- Odjeljak za duboko zamrzavanje koristite za dugotrajno skladištenje zamrznute hrane i stvaranje leda.
- Kako biste izvukli maksimum iz odjeljka za zamrzavanje, koristite samo staklene ladice u gornjem i srednjem dijelu. Za donji dio koristite donju košaru.
- Hranu koju ćete tek zamrznuti nemojte stavljati kraj već zamrznute hrane.
- Hranu koju ćete zamrzavati (meso, mljeveno meso, riba itd.) podijelite na manje dijelove tako da ih možete iskoristiti za pojedinačne obroke.
- Nemojte ponovno zamrzavati hranu koju ste već odmrznuli. Ta hrana mogla biti opasna po vaše zdravlje jer može uzrokovati trovanje hranom.
- Vruća jela ne stavljajte u odjeljak zamrzivača. Prije stavljanja u zamrzivač potrebno ih je ohladiti. Ako biste u zamrzivač stavili vruća jela, pokvarili biste već prije zamrznutu hranu.
- Kada kupujete zamrznutu hranu, provjerite ako je zamrznuta u odgovarajućim uvjetima i ako ambalaža nije poderana.
- Kada skladištite zamrznutu hranu, uvijek pročitajte uvjete skladištenja navedene na ambalaži. Ako na ambalaži nema nikakvog pojašnjenja, hranu je potrebno konzumirati u što kraćem vremenskom razdoblju.
- Ako su na ambalaži zamrznute hrane vidljivi znakovi vlage, a hrana ima čudan miris, ta hrana vjerojatno nije skladištena u prikladnim uvjetima pa se je pokvarila. Takvu hranu nemojte kupovati!
- Vrijeme skladištenja zamrznute hrane ovisi o ambijentalnoj temperaturi, učestalosti otvaranja i zatvaranja vrata, postavkama termostata, vrsti hrane i vremenu proteklom od datuma kupovine hrane do stavljanja te hrane u zamrzivač. Uvijek se pridržavajte uputa navedenih na ambalaži i nikada nemojte premašiti naznačeno trajanje skladištenja hrane.

- Napomena: ako vrata zamrzivača želite otvoriti odmah nakon zatvaranja, nećete ih lako otvoriti. To je sasvim uobičajeno! Nakon što zamrzivač postigne uravnoteženo stanje, vrata će se lako otvoriti.

Važna napomena:

- Zamrznuta hrana, kada je odmrznuta, mora se kuhati isto kao i svježja hrana. Ako se ne kuha nakon odmrzavanja, ona se NIKADA ne smije ponovno zamrzavati.
- Okus nekih začina u kuhanim jelima (anis, bosiljak, potočarka, ocat, birani začini, đumbir, češnjak, luk, senf, timijan, mažuran, crni papar, itd.) se mijenja i pretpostavlja jaki okus kada su jela pohranjena na dugo vrijeme. Prema tome, dodajte samo malu količinu začina ako planirate zamrzavati, ili željenu količinu začina možete dodati kada se hrana odmrzava.
- Razdoblje pohrane hrane ovisi o korištenim masnoćama. Prikladne masnoće su margarin, teleća mast, maslinovo ulje i maslac, dok su neprikladne kikiriki ulje i svinjska mast.
- Hrana u tekućem obliku mora se zamrzavati u plastičnim šalicama, a ostala hrana mora se zamrzavati u plastičnim folijama ili vrećicama.

Riba i meso	Priprema	Vrijeme čuvanja (mjeseci)	Vrijeme otapanja na sobnoj temperaturi -sati-
Goveđi odrezak	Pakirano za zamrzavanje u prikladnim porcijama	6-10	1-2
Janjetina	Pakirano za zamrzavanje u prikladnim porcijama	6-8	1-2
Pečena teletina	Pakirano za zamrzavanje u prikladnim porcijama	6-10	1-2
Teletina u komadima	U malim komadima	6-10	1-2
Ovčjetina u komadima	U komadima	4-8	2-3
Mljeveno meso	U prikladnim porcijama, pakirano bez začina	1-3	2-3
Iznutrice (komadi)	U komadima	1-3	1-2
Kobasice/salame	Moraju se zapakirati čak i ako su zaštićene ovitkom		Do odmrzavanja
Piletina i puretina	Pakirano za zamrzavanje u prikladnim porcijama	7-8	10-12
Guska/patka	Pakirano za zamrzavanje u prikladnim porcijama	4-8	10
Divljač - začevina - veprovina	Porcije od 2,5 kg bez kostiju	9-12	10-12

Riba i meso	Priprema	Vrijeme čuvanja (mjeseci)	Vrijeme otapanja na sobnoj temperaturi -sati-
Slatkovodne ribe (pastrva, šaran, štika, som)	Trebalo dobro očistiti iznutra, očistiti ljuske, ako je potrebno odrezati rep i glavu, zatim oprati i osušiti.	2	Dok se dobro ne otopi
Nemasna riba (brancin, iverak, list)		4-8	Dok se dobro ne otopi
Masna riba (palamida, skuša, plava riba, inćuni)		2-4	Dok se dobro ne otopi
Rakovi	Očišćeni u vrećicama	4-6	Dok se dobro ne otopi
Kavijar	U svom pakiranju, u aluminijskoj ili plastičnoj čašici	2-3	Dok se dobro ne otopi
Puževi	U slanoj vodi, u aluminijskoj ili plastičnoj čašici	3	Dok se dobro ne otopi

Povrće i voće	Priprema	Vrijeme čuvanja (mjeseci)	Vrijeme otapanja na sobnoj temperaturi -sati-
Cvjetača	Skinite lišće, podijelite srčiku na dijelove i ostavite da odstoji u vodi s malo limuna	10 - 12	Može se koristiti zamrznuto
Zeleni grah, mahune	Oprite i narežite na male dijelove.	10 - 13	Može se koristiti zamrznuto
Grašak	Oljuštite i operite	12	Može se koristiti zamrznuto
Gljive i šparoge	Operite i narežite na male komade	6 - 9	Može se koristiti zamrznuto
Kupus	Očišćeni	6 - 8	2
Patlidžan	Narezati na komade od 2 cm nakon pranja	10 - 12	Razdvojiti biljke jednu od druge
Kukuruz	Očistite ga i zapakirajte u klip u zrnu	12	Može se koristiti zamrznuto
Mrkva	Operite i narežite na kriške	12	Može se koristiti zamrznuto
Paprika	Uklonite peteljku, podijelite na dva dijela i izbacite sjemenke	8 - 10	Može se koristiti zamrznuto

Povrće i voće	Priprema	Vrijeme čuvanja (mjeseci)	Vrijeme otapanja na sobnoj temperaturi -sati-
Špinat	Oprati	6 - 9	2
Jabuke i kruške	Ogulite i narežite	8 - 10	(u zamrzivaču) 5
Marelice i breskve	Podijelite na pola i izbacite sjemenke	4 - 6	(u zamrzivaču) 4
Jagode i maline	Operite ih i očistite	8 - 12	2
Kuhano voće	U čašici, dodajte 10 % šećera	12	4
Šljive, trešnje, višnje	Operite i uklonite peteljke	8 - 12	5 - 7

Mliječni proizvodi i proizvodi od tijesta	Priprema	Vrijeme čuvanja (mjeseci)	Uvjeti čuvanja
Pakirano (homogenizirano) mlijeko	U vlastitom pakiranju	2 - 3	Samo homogenizirano mlijeko
Sir (osim bijelih sireva)	U kriškama	6 - 8	Mogu ostati u svojim originalnim pakiranjima na kratko vrijeme. Treba ih zamotati plastičnom folijom za dulje čuvanje.
Maslac, margarin	U vlastitom pakiranju	6	
Jaje (*)	Bjelanjak	10 - 12	30 g jednako je jednom bjelanjku.
	Mješavina (bjelanjak i žumanjak)	10	50 g jednako je jednom žumanjku.
	Žumanjak	8 - 10	20 g jednako je jednom žumanjku.

U zatvorenoj čašici

(*) Nikada zamrznuti s ljuskom. Bjelanjak i žumanjak treba zamrznuti odvojeno ili potpuno izmiješati.

	Vrijeme čuvanja (mjeseci)	Vrijeme otapanja na sobnoj temperaturi (sati)	Vrijeme otapanja u pećnici (minute)
Kruh	4 - 6	2 - 3	4-5 (220-225 °C)
Keksi	3 - 6	1 - 1,5	5-8 (190-200 °C)
Pite	1 - 3	2 - 3	5-10 (200-225 °C)
Voćne pite	1 - 1,5	3 - 4	5-8 (190-200 °C)
Lisnato tijesto	2 - 3	1 - 1,5	5-8 (190-200 °C)
Pizza	2 - 3	2 - 4	15-20 (200 °C)

DIO - 4. ČIŠĆENJE I ODRŽAVANJE

 Prije početka čišćenja, isključite štednjak iz mrežnog napajanja.

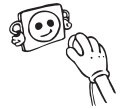

 Ne čistite uređaj ulijevanjem vode.



 Odjeljke hladnjaka i zamrzivača treba povremeno očistiti otopinom sode bikarbone i mlake vode.



- Pribor čistite odvojeno sapunom i vodom. Ne perite ih u perilici suđa.

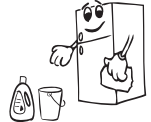

 • Ne koristite abrazivne proizvode, deterdžente i sapune. Nakon pranja, isperite čistom vodom i pažljivo ih osušite. Kad je postupak čišćenja završen ponovno uključite uređaj suhim rukama.



- Kondenzator treba očistiti metlom (na stražnjoj strani uređaja) jednom godišnje radi uštede energije i povećanja produktivnosti.



 **MREŽNO NAPAJANJE TREBA BITI ISKLJUČENO.**

Odmrzavanje

Vaš hladnjak odmrzava automatski. Voda nastala kao rezultat odmrzavanja prolazi kroz žlijeb za prikupljanje vode, teče u spremnik isparavanja iza vašeg hladnjaka te samostalno isparava tamo.



Zamjena LED svjetla

 Ako vaš hladnjak ima LED svjetlo, obratite se odjelu korisničke podrške jer zamjenu LED svjetla smije izvršiti samo ovlašteno osoblje.

DIO - 5. PRIJEVOZ I PROMJENA MJESTA POSTAVLJA

Prijevoz i promjena mjesta postavljanja

- Originalno pakiranje i stiropor se moraju čuvati za ponovni prijevoz (opcionalno).
- Hladnjak trebate učvrstiti debelom ambalažom, trakama ili čvrstim užetom te slijedite upute za prijevoz prilikom ponovnog prijevoza naznačene na pakiranju.
- Kod premještanja i transporta, uklonite pomične dijelove (police, dodatke, posude za povrće itd) ili ih učvrstite na zamrzivač kako biste ih zaštitili.

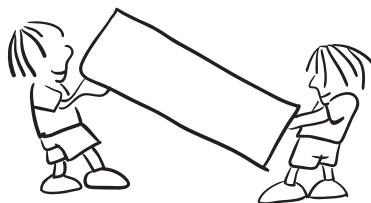

Promjena položaja vrata

- Nije moguće promijeniti smjer otvaranja vrata hladnjaka ako su ručke na vratima hladnjaka postavljene na prednjoj površini vrata.
- Moguće je promijeniti smjer otvaranja vrata na modelima bez ručki.
- Ako se smjer otvaranja vrata vašeg hladnjaka može promijeniti, obratite se najbližem ovlaštenom servisu kako bi vam promijenili smjer otvaranja vrata.

DIO - 6. PRIJE POZIVA SERVISU

Provjerite upozorenja:

Hladnjak će vas upozoriti ako postoji dio ili dijelovi koji ne funkcioniraju. U tom će slučaju treperiti LED-svjetlo oko gumba i oglasit će se zvučni signal.

VRSTA POGREŠKE	VRSTA POGREŠKE	RAZLOG	PREPORUČENI KORACI
Sr	"Upozorenje na kvar"	Postoji(e) neki dio(jelovi) koji ne rade ili postoji kvar u procesu hlađenja	Kontaktirajte Sharpovu službu za pomoć korisnicima što prije moguće.

VRSTA POGREŠKE	VRSTA POGREŠKE	RAZLOG	PREPORUČENI KORACI
Sr – postavljena vrijednost treperi na ekranu s postavljenim vrijednostima zamrzivača	Odjeljak zamrzivača nije dovoljno hladan	Ovo upozorenje pojavit će se nakon posebno dugog vremenskog razdoblja nestanka struje	<ol style="list-style-type: none"> 1. Ne zamrzavajte hranu koja se odmrznula i iskoristite je u kratkom vremenskom razdoblju. 2. Postavite temperaturu zamrzivača na niže vrijednosti ili postavite brzo zamrzavanje, sve dok odjeljak ne postigne normalnu temperaturu. 3. Ne stavljajte svježnu hranu sve dok kvar nije otklonjen.
Sr – postavljena vrijednost treperi na ekranu s postavljenim vrijednostima hladnjaka	"Odjeljak hladnjaka nije dovoljno hladan"	Idealna temperatura hladnjaka je +4 °C. Ako vidite to upozorenje, postoji opasnost da će se vaša hrana pokvariti.	<ol style="list-style-type: none"> 1. Postavite temperaturu hladnjaka na niže vrijednosti ili postavite način rada brzog hlađenja, sve dok odjeljak ne postigne normalnu temperaturu. 2. Ne otvarajte vrata previše dok se kvar ne otkloni.
Sr – postavljena vrijednost treperi na ekranu s postavljenim vrijednostima zamrzivača i hladnjaka	"Upozorenje da hlađenje nije dostatno"	Ovo upozorenje je kombinacija greške "nije dovoljno hladno" za oba odjeljka.	Taj kvar ćete vidjeti kod prvog pokretanja naprave. On će nestati nakon što odjeljci postignu normalnu temperaturu.
Sr – postavljena vrijednost treperi na ekranu s postavljenim vrijednostima hladnjaka	Odjeljak hladnjaka prehladan	Hrana se počinje zamrzavati zbog preniske temperature	<ol style="list-style-type: none"> 1. Provjerite da li je uključen "način rada brzog hlađenja" 2. Smanjite temperaturne vrijednosti hladnjaka
"..."	"Upozorenje o niskom naponu"	Kada strujno napajanje postane niže od 170 V, naprava ulazi u stanje mirovanja.	To nije kvar. Tako se sprječavaju oštećenja kompresora. To upozorenje će nestati nakon što napon postigne potrebnu razinu.

Ako vaš hladnjak ne radi:

- Da li je došlo do nestanka struje?
- Da li je utikač ispravno umetnut u utičnicu?
- Da li je izgorio osigurač utičnice u koju je umetnut utikač ili je izgorio glavni osigurač?
- Da li je utičnica ispravna? Kako biste to provjerili, ukopčajte hladnjak u utičnicu za koju ste sigurni da radi.

Ako vaš hladnjak ne hladi dovoljno:

- Da li je dobro podešena temperatura?
- Da li se vrata hladnjaka često otvaraju te ostavljaju otvorenima dugo vrijeme?
- Da li su vrata hladnjaka ispravno zatvorena?
- Da li ste stavili jelo ili hranu u svoj hladnjak tako da dodiruje stražnji zid vašeg hladnjaka te tako sprječava protok zraka?
- Da li je vaš hladnjak prekomjerno napunjen?
- Da li postoji dostatna udaljenost između vašeg hladnjaka i stražnjeg i bočnih zidova?
- Da li je okolna temperatura unutar raspona određenog u priručniku za rad?

Ako je hrana u vašem hladnjaku previše ohlađena

- Da li je dobro podešena temperatura?
- Da li se nedavno u zamrzivač stavilo puno hrane? Ako je tako, vaš hladnjak može previše hladiti hranu unutar hladnjaka, jer će raditi duže da ohladi tu hranu.

Ako vaš hladnjak radi preglasno:

Kako bi održala postavljena razina hlađenja, kompresor se može aktivirati s vremena na vrijeme. Buka koja dolazi iz vašeg hladnjaka u to vrijeme je normalna, to je zbog te funkcije. Kada se postigne potrebna razina hlađenja, buka će se automatski smanjiti. Ako buka ne prestaje;

- Da li vaša naprava stoji stabilno? Jesu li noge podešene?
- Ima li nečeg iza vašeg hladnjaka?
- Da li police ili jela na policama vibriraju? Iznova postavite police i/ili jela, ako je to slučaj.
- Da li predmeti koji su postavljeni na vaš hladnjak vibriraju?

Normalna buka;

Zvuk pucanja (pucanja leda):

- Tijekom automatskog odmrzavanja.
- Kada se naprava hladi ili zagrijava (zbog širenja materijala naprave).

Kratko pucanje: Čuje se kada prekidači termostata uključuju/isključuju kompresor.

Buka kompresora (normalan zvuk motora): Ta buka znači da kompresor radi normalno. Kompresor može uzrokovati više buke na kratko, kada se aktivira.

Zvuk mjhurića i kapljica: Taj zvuk nastaje zbog protoka hladnjaka u cijevima sustava.

Zvuk protoka vode: Normalan zvuk protoka vode koja teče u spremnik za isparavanje tijekom odmrzavanja. Ti zvukovi mogu se čuti tijekom odmrzavanja.

Zvuk puhanja zraka (normalan zvuk ventilatora): Taj zvuk može se čuti kod No-Frost hladnjaka tijekom normalnog rada sustava zbog cirkulacije zraka.

Ako se unutar hladnjaka nagomilava vlaga;

- Da li je hrana ispravno pakirana? Jesu li spremnici dobro osušeni prije stavljanja u hladnjak?
- Da li se vrata hladnjaka vrlo često otvaraju? Kada se vrata otvore, vlaga iz zraka u sobi ulazi u hladnjak. Osobito kada je stupanj vlage u sobi previsok, što češće se vrata otvaraju, to će brže doći do nagomilavanja vlage.
- Normalno je da se na stražnjem zidu stvaraju kapljice vode nakon automatskog procesa odmrzavanja. (kod statičkih modela)

Ako se vrata ne otvaraju i zatvaraju ispravno;

- Da li paketi s hranom sprječavaju zatvaranje vrata?
- Jesu li vrata, police i ladice postavljeni ispravno?
- Jesu li brtve vrata slomljene ili istrošene?
- Da li vaš hladnjak stoji na ravnoj površini?

Ako su rubovi okvira hladnjaka s kojima zglob vrata dolazi u kontakt topli;

Osobito ljeti (vrućine), površine koje zglob dodiruje mogu postati toplije tijekom rada kompresora, to je normalno.

VAŽNE NAPOMENE:

- Termalni osigurač za zaštitu kompresora će prestati raditi nakon nenadanog nestanka struje ili nakon iskopčavanja naprave, jer plin u sustavu hlađenja nije stabiliziran. To je dosta normalno i hladnjak će se ponovno pokrenuti nakon 4 ili 5 minuta.
- Jedinica hlađenja vašeg hladnjaka je skrivena u stražnjem zidu. Prema tome, kapljice vode ili led se mogu pojaviti na stražnjoj površini vašeg hladnjaka zbog rada kompresora u određenim intervalima. To je normalno. Nema potrebe izvoditi radnju odmrzavanja, osim ako je količina leda prekomjerna.
- Ako svoj hladnjak nećete koristiti duže vrijeme (npr. zbog ljetnih praznika), iskopčajte ga. Očistite svoj hladnjak u skladu s Dijelom 4 i ostavite vrata otvorenima kako biste spriječili vlagu i miris.

- Naprava koju ste kupili dizajnirana je za upotrebu u kućanstvu te se može koristiti samo u domaćinstvu te za naznačenu svrhu. Nije prikladna za komercijalnu ili zajedničku upotrebu. Ako potrošač napravu koristi na način koja nije u skladu s tim značajakama, naglašavamo da proizvođač i trgovac neće biti odgovorni za bilo kakve popravke i kvarove unutar jamstvenog razdoblja.
- Ako problem ne nestaje nakon što ste slijedili upute iznad, molimo da se posavjetujete s ovlaštenim servisom.

Savjeti za uštedu energije

1. Uređaj postavite u hladnu, dobro prozračenu prostoriju, ne izlažite ga izravnom sučevom svjetlu ili blizini izvora topline (radijator, štednjak... itd). U protivnom koristite izolacijsku ploču.
2. Ostavite toplu hranu i pića da se ohlade izvan uređaja.
3. Kod otapanja zamrznute hrane, stavite je u odjeljak hladnjaka. Niska temperatura zamrznute hrane pomoći će rashladiti odjeljak hladnjaka prilikom otapanja. Što dovodi do uštede energije. Ako se zamrznuta hrana ostavi vani, to će dovesti do gubitka energije.
4. Kad stavljate pića i tekućine u hladnjak morate ih pokriti. U protivnom će se povećati vlaga u uređaju. Pa se produžuje vrijeme potrebno za hlađenje. Pokrivanjem pića i tekućina pomaže u zadržavanju okusa i mirisa.
5. Prilikom stavljanja hrane i pića u hladnjak, vrata držite otvorenima što je kraće moguće.
6. Neka poklopci bilo kojeg različitog temperaturnog odjeljka uređaja (posude za povrće, rashladni odjeljak... itd) budu zatvoreni.
7. Brtve na vratima moraju biti čiste i dobro prianjati. Brtve zamijenite ako su istrošene.

DIO - 7. DIJELOVI UREĐAJA I ODJELJCI

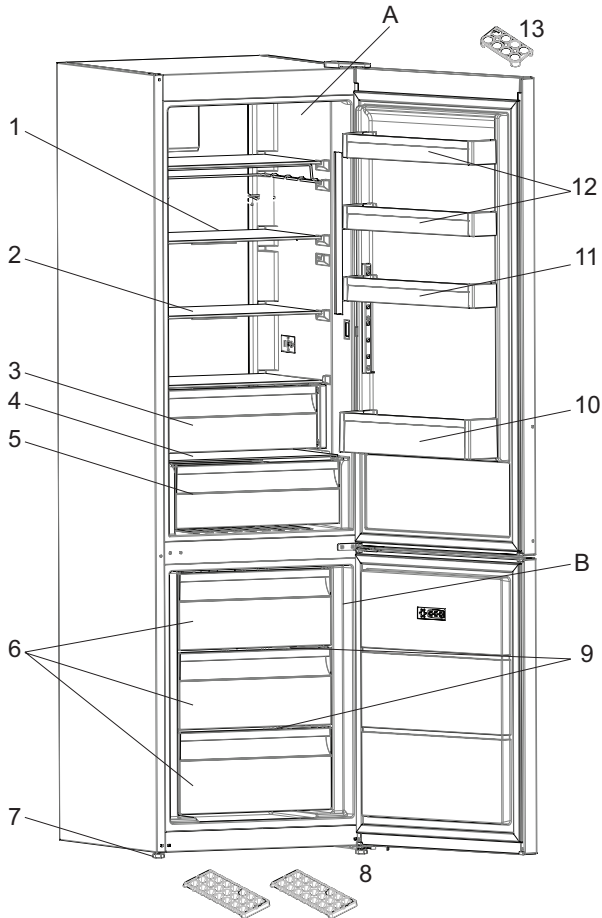

Ova slika je izrađena u svrhu pružanja informacija te kako bi prikazala različite dijelove i dodatnu opremu naprave. Dijelovi se mogu razlikovati s obzirom na model naprave.

A) Odjeljak hladnjaka

B) Odjeljak zamrzivača

1) Polica u hladnjaku

2) Polica u hladnjaku

3) Odjeljak hladnjaka za meso i ribu *

4) Pokrov odjeljka za voće i povrće

5) Odjeljak za voće i povrće

6) Gornja košara zamrzivača / Srednja košara zamrzivača/Donja košara zamrzivača

7) Podesive noge

8) Pladanj za led

9) Staklena polica zamrzivača

10) Polica za boce

11) Police u gornjem dijelu vrata

12) Polica u gornjem dijelu vrata

13) Odjeljak za jaja

* U nekim modelima

Cuprins

ÎNAINTE DE UTILIZAREA APARATULUI	28
Avertismente generale	28
Informații privind siguranța	30
Avertismente privind siguranța	30
Instalarea și utilizarea frigiderului	31
Înainte de utilizarea frigiderului cu congelator	32
INFORMAȚII PRIVIND UTILIZAREA.....	32
Informații cu privire la tehnologia de răcire de ultimă generație	32
Afișaj și panou de control	33
Funcționarea frigiderului.....	33
Modul super-congelare [super freeze]	33
Modul Super Cool [super răcire]	34
Modul Economic.....	34
Modul holiday [vacanță]	35
Modul de răcire a băuturilor	35
Modul Screen Saver.....	36
Funcționarea modului de blocare a accesului copiilor	36
Setările de temperatură ale frigiderului	37
Setările de temperatură ale congelatorului.....	37
Avertismente referitoare la ajustările temperaturilor.....	38
Accesorii.....	38
Producerea cuburilor de gheață (tava pentru gheață)	38
Cutia congelatorului	39
Rafturile răcitorului	39
Regulator de umiditate.....	40
AMPLASAREA ALIMENTELOR	40
Compartimentul frigiderului	40
Compartimentul congelatorului.....	41
CURĂȚARE ȘI ÎNTREȚINERE	46
Dezghetarea.....	46
TRANSPORTUL ȘI REPOZIȚIONAREA.....	47
Repoziționarea ușii.....	47
ÎNAINTE DE A APELA LA SERVICE	47
Recomandări pentru economisirea energiei.....	51
COMPONENTELE APARATULUI ȘI COMPARTIMENTELE	52

PARTEA - 1. ÎNAINTE DE UTILIZAREA APARATULUI

Avertismente generale

⚠️ AVERTISMENT: Păstrați neobstrucționate orificiile de ventilație din carcasa aparatului sau din structura încorporată.

⚠️ AVERTISMENT: Nu utilizați dispozitive mecanice sau alte mijloace pentru a accelera procesul de dezghețare, altele decât cele recomandate de către producător.

⚠️ AVERTISMENT: Nu utilizați aparate electrice în interiorul compartimentelor pentru depozitarea alimentelor ale aparatului, cu excepția cazului în care acestea sunt de tipul celor recomandate de către producător.

⚠️ AVERTISMENT: Nu deteriorați circuitul agentului frigorific.

⚠️ AVERTISMENT: Pentru a evita pericolul din cauza instabilității aparatului, acesta trebuie fixat în conformitate cu instrucțiunile.

⚠️ AVERTISMENT: Când poziționați aparatul, verificați cablul de alimentare să nu fie comprimat sau deteriorat.

⚠️ AVERTISMENT: Nu plasați prize portabile multiple sau surse de alimentare portabile la partea din spate a aparatului.

⚠️ Dacă aparatul dumneavoastră utilizează agent frigorific R600a - această informație se află pe plăcuța de identificare - trebuie să aveți grijă în timpul transportului și al instalării, pentru a preveni deteriorarea elementelor răcitorului aparatului. Deși R600a este un gaz ecologic și natural, este exploziv; în cazul unei scurgeri provocate de deteriorarea elementelor răcitorului, feriți frigiderul de flăcări deschise sau de surse de căldură și ventilați câteva minute încăpăerea în care se află aparatul.

- Nu deteriorați circuitul gazului de răcire în timpul transportului.
- Nu depozitați substanțe explozive precum doze de aerosoli cu substanțe inflamabile în acest aparat.

- Acest aparat este destinat utilizării în scop casnic și în scopuri similare, precum:
 - bucătării ale personalului din magazine, birouri sau alte medii de lucru
 - ferme și de către clienții hotelurilor, motelurilor și altor medii de tip rezidențial
 - medii de tip pensiune cu mic dejun inclus;
 - catering și alte aplicații en-gros similare
- Dacă priza nu se potrivește cu ștecherul frigiderului, acesta trebuie înlocuit de către producător, de agentul său de service sau de persoane cu o calificare similară, pentru a evita pericolele.
- Cablul de alimentare al frigiderului este echipat cu un ștecher special cu împământare. Acest ștecher trebuie utilizat cu o priză specială cu împământare, de 16 amperi. Dacă nu aveți o astfel de priză în casa dumneavoastră, apălați la un electrician autorizat pentru a o instala.
- Acest aparat poate fi utilizat de către copiii cu vârste mai mari de 8 ani și de persoane cu capacități fizice, senzoriale sau mentale reduse sau lipsite de experiență și cunoștințe dacă li s-a oferit supraveghere sau dacă au primit instrucțiuni cu privire la modul de utilizare în siguranță al aparatului și dacă înțeleg pericolele implicate. Copiii nu au voie să se joace cu acest aparat. Curățarea și întreținerea care poate fi efectuată de utilizator nu trebuie efectuată de copiii nesupravegheați.
- În cazul în care cablul de alimentare este deteriorat, acesta trebuie să fie înlocuit de către producător, de agentul său de service sau de persoane cu o calificare similară pentru a evita pericolele.
- Acest produs nu este destinat a fi utilizat la altitudini de peste 2000 de metri.

Informații privind siguranța

- Nu deteriorați circuitul gazului de răcire în timpul transportului și poziționării frigiderului.
- Dacă vechiul dumneavoastră frigider are o încuietore, stricați-o sau demontați-o înainte de a-l arunca, deoarece copiii s-ar putea bloca în interiorul acestuia, ceea ce ar putea cauza un accident.
- Frigiderele și congelatoarele vechi conțin material de izolare și agent frigorific cu CFC. Prin urmare, depozitați frigiderul vechi la punctele de colectare pentru a proteja mediul înconjurător și respectați reglementările locale.

NOTE IMPORTANTE

- Vă rugăm să citiți cu atenție manualul de instrucțiuni înainte de a instala și utiliza aparatul. În cazul în care consumatorul folosește aparatul electrocasnic într-o manieră care nu respectă aceste caracteristici, subliniem faptul că producătorul și reprezentantul nu se fac responsabili pentru nicio reparație sau defecțiune în perioada de garanție.
- Urmați toate instrucțiunile de pe aparat și din manualul de instrucțiuni și păstrați acest manual la loc sigur, pentru a remedia problemele care ar putea interveni în viitor.
- Acest aparat este destinat uzului casnic și trebuie utilizat numai pentru depozitarea alimentelor. Nu este adecvat pentru uzul comercial, iar o astfel de utilizare va anula garanția.



Marcajul de mai sus este în conformitate cu Directiva privind deșeurile de echipamente electrice și electronice 2012/19/CE (DEEE). Marcajul indică cerința de a NU arunca echipamentul, inclusiv eventualele baterii uzate, împreună cu gunoiul menajer nesortat, ci de a folosi sistemele de returnare și colectare disponibile. Dacă bateriile sau acumulatorii incluși cu acest echipament poartă simbolul substanțelor chimice Hg, Cd sau Pb, înseamnă că conțin metale grele în proporție mai mare de 0,0005% mercur, sau mai mult de 0,002% cadmiu sau mai mult de 0,004% plumb.

Avertismente privind siguranța

- Nu utilizați triplu ștechere sau prelungitoare.
- Nu conectați aparatul la prize defecte, uzate sau vechi.
- Nu trageți, îndoiiți sau deteriorați cablul.



- Acest aparat este proiectat pentru a fi utilizat de către adulți; nu permiteți copiilor să se joace cu acest aparat sau să se agațe de ușă.

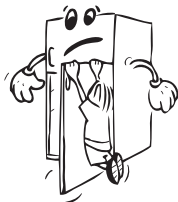

- Pentru a preveni electrocutarea, nu conectați sau deconectați ștecherul de la priză cu mâinile ude!
- Nu amplasați sticle sau doze cu băuturi în compartimentul congelatorului. Sticlele sau dozele pot exploda.
- Nu amplasați materiale explozive sau inflamabile în frigider, pentru siguranța dumneavoastră. Amplasați băuturile cu conținut ridicat de alcool în poziție verticală în compartimentul frigiderului, cu dopurile bine închise.
- Când scoateți gheață din compartimentul congelatorului, nu o atingeți; aceasta poate cauza degerături și/sau tăieturi.
- Nu atingeți produsele congelate cu mâinile ude! Nu mâncați înghețata și cuburile de gheață imediat după ce le-ați scos din compartimentul congelatorului!
- Nu recongelați alimentele după ce acestea s-au decongelat. Aceasta ar putea cauza probleme de sănătate, precum toxiiinfecții alimentare.
- Nu acoperiți carcasa sau partea de sus a frigiderului cu broderii. Acestea afectează performanța frigiderului dumneavoastră.
- Fixați accesoriile în frigider în timpul transportului pentru a preveni deteriorarea accesoriilor.



Instalarea și utilizarea frigiderului

Înainte de a începe să utilizați frigiderul, acordați atenție următoarelor puncte:

- Tensiunea de funcționare a frigiderului este de 220-240 V la 50 Hz.
- Nu ne asumăm răspunderea pentru daunele survenite din cauza utilizării fără împământare.
- Nu utilizați adaptoare de priză.
- Așezați frigiderul într-un loc ferit de razele soarelui.
- Aparatul trebuie să se afle la cel puțin 50 cm distanță de plite, cuptoare pe gaz și radiatoare, și la cel puțin 5 cm distanță de cuptoarele electrice.
- Frigiderul nu trebuie utilizat în aer liber și nu trebuie lăsat în ploaie.
- Când frigiderul este amplasat lângă un congelator, ar trebui să existe o distanță de cel puțin 2 cm între acestea, pentru a preveni umezirea suprafeței exterioare.
- Nu așezați obiecte pe frigider și instalați frigiderul într-un loc potrivit, astfel încât să existe cel puțin 15 cm liberi în partea de sus.
- Picioarele frontale ajustabile trebuie ajustate astfel încât aparatul să fie stabil și orizontal. Puteți ajusta picioarele rotindu-le în sens orar (sau în direcția opusă). Efectuați această operațiune înainte de a amplasa alimente în frigider.
- Înainte de a utiliza frigiderul, ștergeți toate suprafețele și compartimentele interioare cu apă caldă în care dizolvați o linguriță de bicarbonat de sodiu, după care clătiți-le cu apă curată și uscați-le. Puneți toate piesele la loc în frigider după curățare.

- Montați distanțierul din plastic (partea cu palete negre spre spate) rotindu-l la 90° conform figurii, astfel încât condensatorul să nu atingă peretele.
- Frigiderul trebuie amplasat lângă un perete, la o distanță care să nu depășească 75 cm.

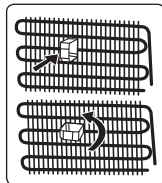

Înainte de utilizarea frigiderului cu congelator

- La prima utilizare sau după transport, lăsați frigiderul în poziție verticală timp de 3 ore înainte de a-l conecta la priză. În caz contrar, puteți deteriora compresorul.
- Când frigiderul este utilizat pentru prima dată, acesta poate prezenta un miros, care va dispărea după ce frigiderul începe să se răcească.

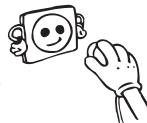

PARTEA - 2. INFORMAȚII PRIVIND UTILIZAREA

Informații cu privire la tehnologia de răcire de ultimă generație

Frigiderile congelatoare cu tehnologie de răcire de ultimă generație au un sistem de funcționare diferit de cel al frigiderelor congelatoare statice. În frigiderile congelatoare, aerul umed ce pătrunde în frigider și vaporii de apă emanați de alimente se transformă în gheață, în compartimentul congelatorului. Pentru a topi gheața, cu alte cuvinte, pentru a dezgheța frigiderul, acesta trebuie deconectat de la alimentarea electrică. Pentru a păstra alimentele reci, în perioada de dezghețare, utilizatorul trebuie să le depoziteze altundeva și trebuie să curețe chiciura acumulată.

Situația este complet diferită în compartimentele congelatorului echipate cu tehnologia de răcire de ultimă generație. Aer rece și uscat este suflat în compartimentul congelatorului. Alimentele sunt înghețate în mod adecvat și egal, datorită aerului rece transportat în compartiment, cu ușurință - chiar și în spațiile între rafturi. Nu se va mai produce înghețul.

Configurația compartimentului de frigider va fi aproximativ similară celei din compartimentul congelatorului. Aerul distribuit de ventilatorul poziționat în partea superioară a frigiderului este răcit când trece prin spațiul din spatele canalului de aer. În același timp, aerul este distribuit prin găurile canalului de aer, astfel încât procesul de răcire în compartimentul frigiderului să fie finalizat cu succes. Canalul de aer este prevăzut cu găuri pentru distribuirea egală a aerului, în compartiment.

Deoarece nu trece aer între congelator și compartimentul frigiderului, mirosurile nu se vor amesteca.

Ca rezultat, frigiderul dumneavoastră, cu tehnologie de răcire de ultimă oră, este ușor de utilizat și vă oferă acces la un aparat cu volum enorm și aspect plăcut.

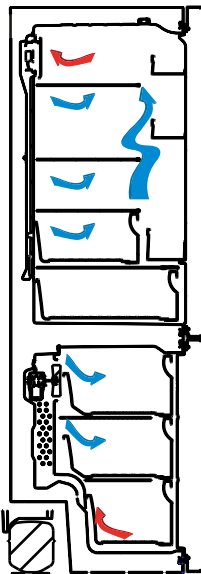

Afișaj și panou de control

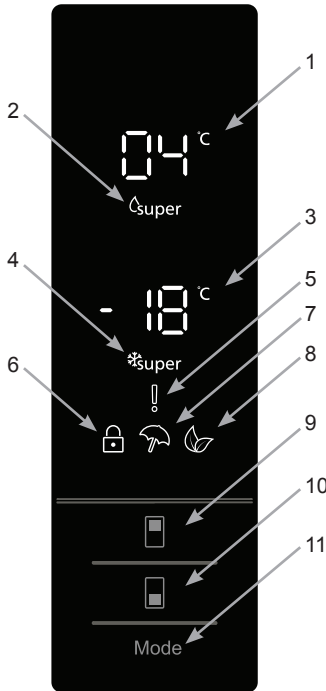

1. Acesta este ecranul de setare a valorilor frigiderului.
2. Acesta este indicatorul de super-răcire.
3. Acesta este ecranul de setare a valorilor congelatorului.
4. Acesta este indicatorul de super-congelare.
5. Acesta este simbolul de alarmă.
6. Acesta este simbolul pentru blocarea accesului copiilor.
7. Acesta este simbolul pentru funcția holiday.
8. Acesta este simbolul pentru modul de funcționare economic.
9. Permite modificarea valorilor setate ale frigiderului și dacă se dorește, activarea modului "super-răcire" [super cool]. Frigiderul poate fi setat la 8, 6, 5, 4, 2 °C, super răcire.
10. Permite modificarea valorilor setate ale congelatorului și, dacă se dorește, activarea modului "super-congelare" [super-freeze]. Congelatorul poate fi setat la -16, -18, -20, -22, -24°C, super-congelare.
11. Permite activarea modurilor (economic, holiday...), dacă se dorește acest lucru.

Funcționarea frigiderului

Modul super-congelare [super freeze]

Cum se folosește?

Apăsați butonul de setare pentru congelator până când pe ecran apare simbolul Super congelare [Super freeze]. Avertizorul sonor va emite un sunet bip. Modul va fi setat.

În acest mod:

- Temperatura congelatorului și modul super răcire [super cool] pot fi ajustate. În acest caz modul super congelare [super freeze] continuă să funcționeze.
- Modulurile Economic și Vacanță nu pot fi selectate.
- Modul Super freeze [super congelare] poate fi anulat prin aceeași operațiune de selectare.



Notă:

- Consultați eticheta de clasificare, pentru a vizualiza capacitatea maximă a congelatorului (kg) timp de 24 ore.
- La capacitate maximă, este indicat să setați aparatul electrocasnic în modul Super Freeze, cu 3 ore înainte de a depozita alimente.
- Veți auzi o alarmă sonoră, atunci când se atinge temperatura optimă în congelator.



Modul Super Freeze se va anula automat după 24 ore sau atunci când temperatura senzorului scade sub -32 °C.

Modul Super Cool [super răcire]

Cum se folosește?

Apăsați butonul de setare pentru frigider până când pe ecran apare simbolul Super cool [super răcire]. Avertizorul sonor va emite un sunet bip. Modul va fi setat.

În acest mod:

- Temperatura congelatorului și a modului Super Freeze [supre congelare] pot fi ajustate. În acest caz Modul Super Cool [super răcire] continuă să funcționeze.
- Modulurile Economic și Vacanță nu pot fi selectate.
- Modul Super Cool [super răcire] poate fi anulat prin aceeași operațiune de selectare.



Modul Economic

Cum se folosește?

- Apăsați „butonul mod” până la apariția simbolului ecologic.
- Dacă timp 1 secundă nu este apăsat niciun buton. Modul va fi setat. Simbolul ecologic va lumina intermitent de 3 ori. Când modul este setat, avertizorul sonor va emite un sunet bip.
- Segmentele de temperatură ale congelatorului și frigiderului vor indica "E".
- Simbolului Economic și litera E vor rămâne aprinse până la anularea modului.

În acest mod:

- setările congelatorului pot fi ajustate. La anularea modului Economic, valorile selectate vor rămâne valabile.
- Frigiderul poate fi ajustat. La anularea modului Economic, valorile selectate vor rămâne valabile.



- Modulurile Super Cool [super răcire] și Super Freeze [super congelare] pot fi selectate. Modul Economic este anulat automat, iar modul selectat este activat.
- Modul holiday [vacanță] poate fi selectat după anularea modului Economic. Apoi se activează modul selectat.
- Pentru anulare, trebuie să apăsați butonul Mod.

Modul holiday [vacanță]

Cum se folosește?

- Apăsați „butonul mod” până la apariția simbolului holiday [vacanță].
- Dacă timp de 1 secundă nu este apăsat niciun buton. Modul va fi setat. Simbolul holiday [vacanță] va lumina intermitent de 3 ori. Când modul este setat, avertizorul sonor va emite un sunet bip.
- Segmentul aferent temperaturii frigiderului va indica "--".
- Simbolului holiday [vacanță] și "--" vor rămâne aprinse până la anularea modului.



În acest mod:

- Setările congelatorului pot fi ajustate. La anularea modului holiday [Vacanță], valorile selectate vor rămâne valabile.
- Frigiderul poate fi ajustat. La anularea modului holiday [Vacanță], valorile selectate vor rămâne valabile.
- Modulurile Super Cool [super răcire] și Super Freeze [super congelare] pot fi selectate. Modul holiday [vacanță] este anulat automat, iar modul selectat este activat.
- Modul Economic poate fi selectat după anularea modului holiday [Vacanță]. Apoi se activează modul selectat.
- Pentru anulare, apăsați butonul Mod.

Modul de răcire a băuturilor

Când se folosește?

Acest mod este folosit pentru a răci băuturile într-o perioadă stabilită.

Cum se folosește?

- Apăsați butonul de setare a congelatorului timp de 3 secunde.
- O animație specială va fi afișată pe ecranul congelatorului de setare a valorilor, iar pe ecranul frigiderului de setare a valorilor va lumina intermitent 05.
- Apăsați butonul frigiderului pentru ajustarea intervalului de timp (05 - 10 - 15 - 20 - 25 - 30 minute).



- Atunci când selectați timpul, numerele vor lumina intermitent de 3 ori pe ecran și se va auzi un sunet bip.
- Dacă nu este apăsat niciun buton timp de 2 secunde, timpul va fi setat.
- Numărătoarea inversă începe de la intervalul de timp ajustat, minut cu minut.
- Timpul rămas va lumina intermitent pe ecran.
- Pentru a anula acest mod, apăsați butonul de setare a congelatorului timp de 3 secunde.

Modul Screen Saver

Cum se folosește?

- Acest mod va fi activat la apăsarea butonului Mod pentru 5 secunde.
- Dacă nu este apăsat niciun buton timp de 5 secunde când modul este activ, luminile panoului de comandă se vor stinge.
- Dacă apăsați orice buton atunci când luminile de pe panoul de comandă sunt stinse, setările curente vor apărea pe ecran și veți putea face modificările dorite. În cazul în care nici nu anulați modul Screen Saver, nici nu apăsați alt buton timp de 5 secunde, panoul de comandă se va stinge din nou.
- Pentru a anula modul Screen Saver, apăsați din nou butonul Mod, timp de 5 secunde.
- Atunci când modul Screen Saver este activ, puteți activa și blocarea accesului copiilor.
- Dacă la 5 secunde după activarea blocării accesului copiilor nu este apăsat niciun buton, luminile de pe panoul de comandă se vor stinge. Puteți vedea cea mai recentă stare a setărilor sau modurilor la apăsarea oricărui buton. Cât timp lumina panoului de comandă este aprinsă, puteți anula blocarea accesului copiilor conform instrucțiunilor acestui mod.



Funcționarea modului de blocare a accesului copiilor

Când se folosește?

Pentru a preveni joaca și accesul copiilor la butoane și schimbarea setărilor, acest aparat are funcția de blocare a accesului copiilor.

Activarea funcției de blocare a accesului copiilor

Apăsați butoanele Freezer și Cooler simultan timp de 5 secunde.

Dezactivarea funcției de blocare a accesului copiilor

Apăsați butoanele Freezer și Cooler simultan timp de 5 secunde.

Notă: Blocarea accesului copiilor va fi de asemenea dezactivată dacă se întrerupe alimentarea cu electricitate sau dacă frigiderul este scos din priză.

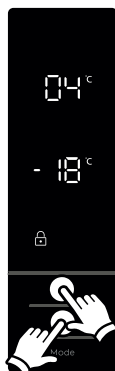

Funcția alarmă ușă deschisă

Dacă ușa frigiderului sau a congelatorului este deschisă mai mult de 2 minute, aparatul dumneavoastră va scoate sunetul „beep-beep”.

Setările de temperatură ale frigiderului

- Valoarea inițială a temperaturii pentru indicatorul de setare al frigiderului este de +4°C.
- Apăsăți o dată butonul frigiderului.
- Atunci când apăsați acest buton pentru prima dată, ultima valoare setată apare pe indicatorul de setare a frigiderului.
- De fiecare dată când apăsați acest buton se va seta o temperatură mai scăzută. (+8°C, +6°C, +5°C, +4°C, +2°C, super-răcire)
- La apăsarea butonului de setare al frigiderului până când apare simbolul supercool (de super-răcire) și dacă într-o secundă nu este apăsat niciun buton, Super Cool (super-răcire) va lumina intermitent.
- În cazul în care apăsați din nou butonul, acesta va reporni de la +8°C.
- Valoarea temperaturii selectată înainte de activarea modului Holiday (vacanță), modului Super Freeze (super-înghețare), modului Super Cool (super-răcire) sau modului Economic va rămâne la fel, până când modul este anulat sau timpul programat pentru acesta se sfârșește. Aparatul electrocasnic continuă să funcționeze la valoarea acestei temperaturi.



Setările de temperatură ale congelatorului

- Valoarea inițială a temperaturii pentru Indicatorul de Setare a Congelatorului este de -18°C.
- Apăsăți o dată butonul de setare a congelatorului.
- Când apăsați butonul pentru prima dată, ultima valoare setată se va aprinde intermitent pe ecran.
- De fiecare dată când apăsați acest buton, se va seta o temperatură mai scăzută (-16°C, -18°C, -20°C, -22°C, -24°C superfreeze [super-congelare]).
- Când apăsați butonul de setare al congelatorului până când apare simbolul superfreeze (super-congelare) și dacă nu apăsați niciun buton timp de 1 secundă Super Freeze (super-congelare) va lumina intermitent.
- În cazul în care apăsați din nou butonul, acesta va reporni de la -16°C.
- Valoarea temperaturii selectată înainte de activarea modului Holiday (vacanță), modului Super Freeze (super-înghețare), modului Super Cool (super-răcire) sau modului Economic va rămâne la fel, până când modul este anulat sau timpul programat pentru acesta se sfârșește. Aparatul electrocasnic continuă să funcționeze la valoarea acestei temperaturi.



Avertismente referitoare la ajustările temperaturilor

- Nu se recomandă ca frigiderul să fie în funcțiune în medii în care temperatura este mai mică de 10 °C.
- Ajustările temperaturilor trebuie realizate în funcție de frecvența deschiderii ușilor, de cantitatea de alimente păstrate în interiorul frigiderului și de temperatura ambiantă de la locul amplasării frigiderului dvs.
- Frigiderul dvs. trebuie să funcționeze timp de 24 ore în funcție de temperatura ambiantă, fără întreruperi, după cuplarea ștecărilor, astfel încât să se răcească integral. Nu deschideți ușile frigiderului și nu puneți alimente în interior, în această perioadă.
- Este prevăzută o funcție de întârziere de 5 minute, pentru a împiedica deteriorarea compresorului frigiderului dvs., atunci când scoateți ștecarul din priză și îl recuplați după o pană de curent. Frigiderul dvs. va începe să funcționeze normal după 5 minute.
- Frigiderul dvs. este conceput pentru a funcționa la intervalele de temperatură ambiantă prevăzute în standarde, conform categoriei climatice din eticheta informativă. Pentru a păstra eficiența răcirii, nu recomandăm ca frigiderul să funcționeze în afara limitelor valorice ale temperaturilor prevăzute.
- Acest aparat electrocasnic este conceput pentru utilizarea la o temperatură ambiantă în intervalul 10 °C - 43 °C.

Categoria climatică	Temperatura ambiantă °C
T	Între 16 și 43 (°C)
ST	Între 16 și 38 (°C)
N	Între 16 și 32 (°C)
SN	Între 10 și 32 (°C)

Instrucțiuni importante de instalare

Acest aparat este creat pentru a funcționa în condiții climatice dificile (până la 43°C sau 110° F) și este alimentat cu tehnologia „Freezer Shield”, care asigură că alimentele înghețate în congelator nu se vor dezgheța chiar dacă temperatura ambiantă scade la -15 °C. Vă puteți instala aparatul într-o cameră neîncălzită, fără să vă faceți griji că alimentele înghețate în congelator se vor strica. Când temperatura ambiantă revine la normal, puteți folosi în continuare aparatul ca de obicei.

Accesorii

Producerea cuburilor de gheață (tava pentru gheață)

- Umpleți tava cu apă și așezați-o în compartimentul de congelare.
- După ce apa s-a transformat în întregime în gheață, puteți răsuca tava, așa cum se arată mai jos, pentru a scoate cuburile de gheață.

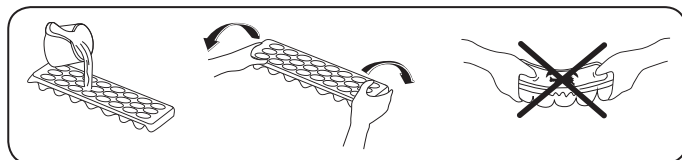



Cutia congelatorului

Cutia congelatorului este destinată alimentelor ce trebuie accesate mai ușor.

Îndepărtarea cutiei congelatorului;

- Trageți cutia în afară, cât mai mult posibil.
- Trageți partea frontală a cutiei în sus și apoi în afară.

 Executați pașii în ordine inversă, pentru remontarea compartimentului glisant.

 **Notă:** În timpul mutării în interior și exterior, țineți întotdeauna cutia folosind mânerul.

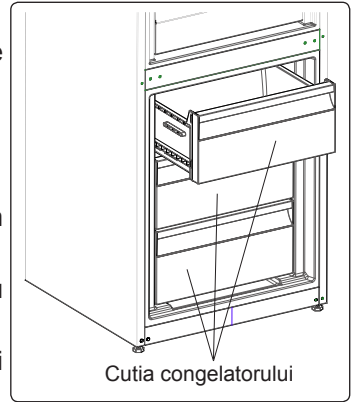

Rafturile răcitorului

Dacă păstrați alimentele în compartimentul de răcire, nu în congelator sau frigider, acestea își vor păstra prospețimea și aromele pentru o perioadă mai îndelungată, păstrându-și aspectul proaspăt. Când tava răcitorului se murdărește, îndepărtați-o și spălați-o cu apă.

(Apa îngheață la 0 °C, însă alimentele care conțin sare sau zahăr îngheață la o temperatură mai scăzută decât aceasta).

De regulă, compartimentul răcitorului se folosește pentru pește crud, marinat, orez, etc...

 Nu puneți alimentele pe care doriți să le congelați sau tava pentru gheață, pentru a face gheață.

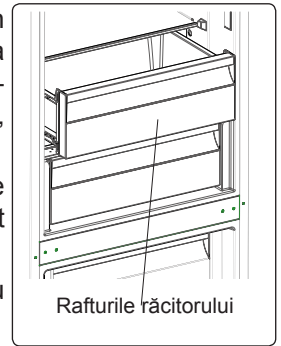

Scoaterea raftului răcitorului;

- Trageți raftul răcitorului către dumneavoastră, glisându-l pe șine.
- Ridicați raftul de pe șină, pentru a-l scoate.

Note:

- Setati temperatura la 2° - temperatura din compartimentul frigider va fi mai mică de 0°.
- Setati temperatura la 4° - cea mai potrivita pentru pește și carne.
- Setati temperatura la 5° - cea mai potrivita pentru alimente proaspete, altele decât pește și carne.
- Setati temperatura la peste 5° - temperatura din compartimentul frigider va fi mai mare de 3°.

Regulator de umiditate

Dispozitivul de control al umidității, în poziție închisă, permite depozitarea fructelor și legumelor, pentru o perioadă mai lungă.

Dacă sertarul de legume și fructe este plin, indicatorul de prospețime amplasat în fața acestuia trebuie deschis. În acest fel, aerul din cutie și gradul de umiditate vor fi controlate, iar rezistența va crește.

În cazul în care observați condens pe geamul sertarului, dispozitivul de control al umidității trebuie deschis.

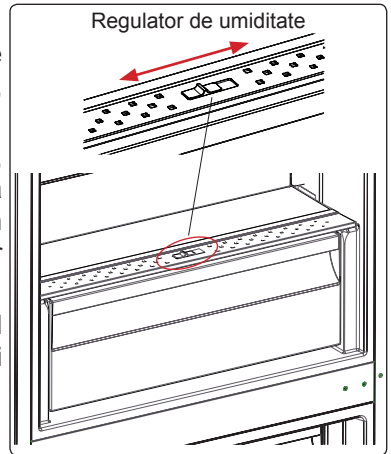

Descrierile vizuale și cu text din secțiunea pentru accesorii poate varia în funcție de modelul pe care îl dețineți.

PARTEA - 3. AMPLASAREA ALIMENTELOR

Compartimentul frigiderului

- Pentru condiții de funcționare normale, este de ajuns reglarea temperaturii compartimentului de răcire al frigiderului la 4°C.
- Pentru a reduce umiditatea și creșterea în consecință a nivelului de gheață nu puneți în frigider lichide în recipiente nesigilate. Gheața se depune mai mult în zonele cele mai reci zone ale vaporizatorului și în timp va necesita o dezghețare mai frecventă.
- Nu puneți niciodată alimente calde în frigider. Alimentele calde trebuie lăsate să se răcească la temperatura camerei și trebuie aranjate pentru a permite circulația adecvată a aerului în compartimentul frigiderului.
- Alimentele nu trebuie să atingă peretele din spate întrucât se formează gheață, iar ambalajele se pot lipi de perete. Nu deschideți ușa frigiderului prea des.
- Puneți carnea și peștele curățat (împachetat în ambalaje sau folii din plastic) pe care îl veți folosi în 1-2 zile, în partea de jos a compartimentului frigiderului (deasupra cutiei pentru legume și fructe) întrucât aceasta este cea mai rece secțiune și va asigura cele mai bune condiții de depozitare.
- Puteți pune fructele și legumele în cutia pentru legume și fructe fără a le împacheta.

Mai jos sunt oferite câteva sugestii cu privire la introducerea și depozitarea alimentelor în compartimentul frigiderului.

Alimente	Timp de depozitare	Unde se așază în compartimentul frigiderului
Legume și fructe	1 săptămână	Coșul de legume
Carne și pește	2 - 3 zile	(fără a fi ambalate)
Brânzeturi proaspete	3 - 4 zile	Învelite în folie de plastic sau saci sau într-un recipient de carne
Unt și margarină	1 săptămână	(pe raftul de sticlă)
Produce îmbuteliate Lapte și iaurt	Până la data de expirare recomandată de către producător	În raftul special de pe ușă
Ouă	1 lună	În raftul special de pe ușă
Mancare gătită		În raftul special de pe ușă

Notă importantă: Cartofii, ceapa și usturoiul nu ar trebui să fie păstrate în frigider.

Compartimentul congelatorului

- Utilizați compartimentul de congelare al frigiderului pentru a depozita alimentele congelate pentru mai mult timp și pentru a produce gheață.
- Pentru a obține o capacitate maximă a compartimentului congelatorului, folosiți rafturile de sticlă pentru secțiunile superioare și de mijloc. Pentru secțiunea inferioară, folosiți cutia de jos.
- Nu puneți alimentele ce urmează a fi congelate lângă alimentele deja congelate.
- Alimentele ce urmează a fi congelate (carne, carne tocată, pește, etc.) trebuie împărțite în porții în așa fel încât să fie consumate o dată.
- Nu recongelați alimentele congelate odată ce au fost dezghețate. Acest lucru poate prezenta un pericol pentru sănătatea dumneavoastră, cum ar fi intoxicația alimentară.
- Nu puneți mâncărurile calde în congelator înainte de răcirea acestora. Acest lucru duce la alterarea celorlalte alimente congelate.
- Atunci când cumpărați alimente congelate, asigurați-vă că au fost congelate în condiții corespunzătoare și că ambalajul nu este rupt.
- Când depozitați alimentele congelate, trebuie urmate condițiile de depozitare de pe ambalaj. Dacă nu există nicio indicație, alimentele trebuie consumate în cel mai scurt timp posibil.
- Dacă ambalajul produsului congelat prezintă semne de umiditate și are

un miros neplăcut, este posibil ca alimentul să fi fost păstrat în condiții necorespunzătoare și să se fi stricat. Nu cumpărați astfel de alimente!

- Perioadele de păstrare a alimentelor congelate variază în funcție de temperatura ambientală, de frecvența deschiderii și închiderii ușilor, de setările termostatului, de tipul alimentelor și de perioada de timp scursă de la cumpărarea produsului și până la punerea acestuia în congelator. Urmați întotdeauna instrucțiunile de pe ambalaj și nu depășiți niciodată durata de păstrare indicată.
- În timpul căderilor de tensiune de lungă durată, nu deschideți ușa compartimentului de congelare. Frigiderul va menține alimentele congelate pentru aproximativ 18 ore la temperaturi ambiante de 25°C și pentru aproximativ 13 ore la temperaturi ambiante de 32°C. Această valoare va scădea la temperaturi ambiante mai mari. Pe durata căderilor de tensiune de lungă durată, nu recongelați alimentele și consumați-le cât mai repede posibil.
- În cazul în care doriți să deschideți ușa congelatorului imediat după ce a fost închisă, aceasta nu se va deschide ușor. Acest lucru este normal! După atingerea stării de echilibru, ușa se va deschide cu ușurință.

Notă importantă:

- Alimentele congelate trebuie găsite după decongelare, întocmai ca alimentele proaspete. În cazul în care nu sunt găsite după decongelare, acestea nu mai trebuie NICIODATĂ recongelate.
- Gustul unor condimente din preparatele găsite (anason, busuioc, năsturel, oțet, condimente asortate, ghimbir, usturoi, ceapă, muștar, cimbru, măghiran, piper negru, etc.) se modifică și au o aromă mai pregnantă când sunt depozitate pentru perioade lungi. Prin urmare, condimentele trebuie adăugate în cantități mici sau după dezghețarea alimentelor.
- Perioada de congelare a alimentelor depinde de tipul de grăsimi folosit. Grăsimile adecvate sunt margarina, untură de vițel, ulei de măsline și unt, iar grăsimile necorespunzătoare sunt uleiul de arahide și untura de porc.
- Alimentele lichide trebuie congelate în pahare de plastic, iar celelalte alimente în folii sau pungii din plastic.

Câteva sugestii cu privire la introducerea și depozitarea alimentelor în compartimentul congelatorului sunt oferite la paginile 43, 44 și 45.

Carne și pește	Pregătiri	Timp de depozitare (luni)	Timp de decongelare la temperatura camerei (ore) -ore-
Friptură -	Ambalată în folie	6-10	1-2
Carne de miel	Ambalată în folie	6-8	1-2
Friptură de vițel	Ambalată în folie	6-10	1-2
Cuburi de carne de vițel	În bucăți mici	6-10	1-2
Cuburi de carne de miel	Porționată	4-8	2-3
Carne tocată	În pachete fără utilizarea condimentelor	1-3	2-3
Măruntaie (bucăți)	Porționată	1-3	1-2
Cârnați bolognezi/ salam	Trebuie ambalați chiar dacă au membrană		Până când se dezgheață
Pui și curcan	Ambalată în folie	7-8	10-12
Gâscă și rață	Ambalată în folie	4-8	10
Căprioară – iepure - mistreț	În porțiuni de 2.5 kg și ca file	9-12	10-12
Pește de apă dulce (somon, crap, somn)	După curățarea intestinelor și a solzilor, se spală și se usucă, și, dacă este necesar, se taie coada și capul.	2	Până când este complet dezghețat
Pește cu carne slabă: bas, calcan, cambula		4-8	Până când este complet dezghețat
Pește cu carne grasă (ton, scrumbie, lufar, hamsii)		2-4	Până când este complet dezghețat
Crustacee	Curățate și în saci	4-6	Până când este complet dezghețat
Caviar	În ambalajul său, recipient din aluminiu sau plastic	2-3	Până când este complet dezghețat
Melci	În apă sărată, în recipient din aluminiu sau plastic	3	Până când este complet dezghețat

Notă: *Carnea congelată trebuie să fie gătită ca și carnea proaspătă după ce a fost decongelată. În cazul în care carnea nu este gătită după ce a fost decongelată, aceasta nu ar trebui să fie recongelată.*

Legume și fructe	Pregătiri	Timp de depozitare	Timp de decongelare la temperatura camerei (ore) -ore-
Conopidă	Îndepărtați frunzele, tăiați inima în bucăți și lăsați-o în apă cu puțină zeamă de lămâie pentru un timp	10 - 12	Poate fi folosită ca și cea congelată
Fasole verde și fasole	Se spală și se taie în bucăți mici	10 - 13	Poate fi folosită ca și cea congelată
Fasole	Cojiți și spălați	12	Poate fi folosită ca și cea congelată
Ciuperci și sparanghel	Se spală și se taie în bucăți mici	6 - 9	Pot fi folosite ca și cele congelate
Varză	Curățată	6 - 8	2
Vinete	Tăiată în bucăți de 2 cm după spălare	10 - 12	Se separa una de alta
Porumb	Curățați și ambalați cu tulpina sau ca porumb dulce	12	Se poate folosi ca și cel congelat
Morcovi	Curățați și tăiați în felii	12	Poate fi folosită ca și cel congelat
Ardei	Tăiați tulpina, tăiați în două bucăți și scoateți miezul	8 - 10	Poate fi folosit ca și cel congelat
Spanac	Spălat	6 - 9	2
Mere și pere	Cojiți și feliați	8 - 10	(în frigider) 5
Caise și piersici	Tăiați în două și scoateți sâmburele	4 - 6	(în frigider) 4
Capșuni și mure	Spălați și curățați	8 - 12	2
Fructe gătite	Adăugați 10% zahăr în recipient	12	4
Prune, cireșe, măceșe	Spălați și curățați de codițe	8 - 12	5 - 7

Produse lactate și patiserie		Pregătiri	Temp de depozitare (luni)	Condiții de depozitare
Pachet lapte (omogenizat)		În ambalaj propriu	2 - 3	Lapte pur - în propriul ambalaj
Brânză -în afară de brânza albă		În felii	6 - 8	Ambalajul original poate fi utilizat pentru stocarea pe o perioadă scurtă. Ar trebui să fie înfășurată în folie pentru perioade mai lungi.
Unt, margarină		În ambalaj propriu	6	
Oua (*)	Albuș		10 - 12	30 g echivalează cu un gălbenuș.
	Amestec ou (albuș - gălbenuș)	Amestecate complet, puteți adăuga un vârf de cuțit de sare sau zahăr pentru a preveni îngroșarea	10	50 g echivalează cu un gălbenuș.
	Gălbenuș	Amestecate complet, puteți adăuga un vârf de cuțit de sare sau zahăr pentru a preveni îngroșarea	8 - 10	20 g echivalează cu un gălbenuș.

În recipient închis

(*) Nu trebuie înghețat cu coajă niciodată. Albușul și gălbenușul ar trebui să fie congelate individual sau complet amestecate.

	Temp de depozitare (luni)	Temp de decongelare la temperatura camerei (ore)	Temp decongelare în cuptor (minute)
Pâine	4 - 6	2 - 3	4-5 (220-225 °C)
Biscuiți	3 - 6	1 - 1,5	5-8 (190-200 °C)
Patiserie	1 - 3	2 - 3	5-10 (200-225 °C)
Plăcintă	1 - 1,5	3 - 4	5-8 (190-200 °C)
Aluat de placintă	2 - 3	1 - 1,5	5-8 (190-200 °C)
Pizza	2 - 3	2 - 4	15-20 (200 °C)

PARTEA - 4. CURĂȚARE ȘI ÎNTREȚINERE

 Asigurați-vă că ați deconectat ștecherul de la priză înainte de a începe curățarea.



 Nu curățați frigiderul turnând apă pe acesta.

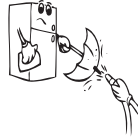

 Ștergeți componentele interioare și exterioare ale aparatului cu o cârpă sau burete moale înmuiat în apă caldă cu săpun.



- Demontați componentele una câte una și curățați-le cu apă cu săpun. Nu le spălați în mașina de spălat vase.

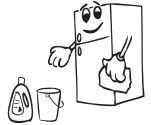

- Nu folosiți pentru curățare materiale inflamabile sau agresive cum sunt diluantul, benzina sau acidul.



- Curățați condensatorul (aflat în spatele aparatului) cu o mătură cel puțin o dată pe an pentru a economisi energia și pentru a îmbunătăți eficiența.

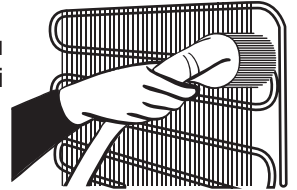

 **Asigurați-vă că aparatul este scos din priză.**

Dezghetarea

- Aparatul incepe automat dezghetarea. Apa formata ca rezultat al decongelarii se duce in vasul de colectat apa, aflat in spate, intru in containerul vaporizator si se evaporaza.

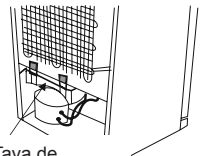

- **Asigurați-va ca ați deconectat aparatul de la priză înainte de a începe să-l curățați containerul de vaporizare.**

Tava de evaporare

- Îndepărtați containerul de vaporizare folosind o surubelniță. Curățați la intervalele de timp indicate. Formarea de mirosuri urate va fi prevenită.

Înlocuirea iluminării tip LED

 Dacă frigiderul dumneavoastră este prevăzut cu iluminare tip LED, contactați centrul de asistență deoarece acesta trebuie înlocuit doar de personal autorizat.

PARTEA - 5. TRANSPORTUL ȘI REPOZIȚIONAREA

Transportul și schimbarea poziției de instalare

- Ambalajul original și polistirenul spumă (PS) pot fi acoperite, dacă este nevoie.
- În timpul transportului, aparatul trebuie legat cu o chingă lată sau cu o funie rezistentă. Regulile inscripționate pe cutie trebuie respectate în timpul transportului.
- Înainte de a transporta sau de a schimba poziția de instalare, toate obiectele mobile (adică rafturi, cutia pentru legume și fructe...) trebuie scoase sau fixate cu bandă adezivă pentru a preveni deplasarea acestora.

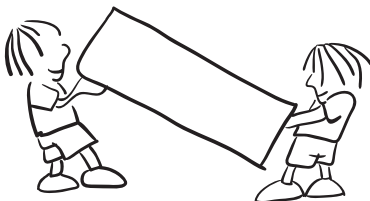

Repoziționarea ușii

- Nu este posibil să schimbați direcția de deschidere a ușii frigiderului dumneavoastră dacă mânerul ușii frigiderului este instalat pe partea frontală a ușii.
- Este posibil să schimbați direcția de deschidere a ușilor la modelele fără mâner.
- Dacă direcția de deschidere a ușii frigiderului poate fi schimbată, contactați cel mai apropiat centru de service autorizat pentru a schimba direcția de deschidere a ușii.

PARTEA - 6. ÎNAINTE DE A APELA LA SERVICE

Verificați avertismentele:

Frigiderul dvs. vă avertizează dacă nivelurile de temperatură ale frigiderului și congelatorului sunt necorespunzătoare sau dacă apare o problemă la aparatul electrocasnic. Codurile de avertizare sunt afișate pe indicatoarele congelatorului și ale frigiderului.

AFIȘARE EROARE	TIP EROARE	DE CE	CUM SE PROCEDEAZĂ
Sr	„Eroare Avertizare”	Există o componentă/ unele componente defectă(e) sau există o defecțiune în procesul de răcire.	Apelați service-ul pentru asistență cât mai repede posibil.

AFIȘARE EROARE	TIP EROARE	DE CE	CUM SE PROCEDEAZĂ
<p>Sr - Setarea valorii luminii intermitente pe ecranul pe setare a valorilor congelatorului</p>	<p>Comp. congelatorului nu este suficient de rece</p>	<p>Acest avertisment va apărea în special după o perioadă îndelungată de întrerupere a curentului electric.</p>	<ol style="list-style-type: none"> 1. Nu congelați alimentele dezghețate și folosiți-le cât mai repede. 2. Setati temperatura congelatorului la o valoare mai mică sau setati Super Freeze (super-congelare), până când compartimentul atinge temperatura normală. 3. Nu puneți alimente proaspete până când nu se remediază această eroare.
<p>Sr - Setarea valorii luminii intermitente pe ecranul de setare a valorilor frigiderului</p>	<p>"Compartimentul frigiderului nu este suficient de rece"</p>	<p>Temperatura ideală pentru compartimentul de refrigerare este +4 °C. Dacă apare acest avertisment, alimentele dvs. sunt în pericol de a se strica.</p>	<ol style="list-style-type: none"> 1. Setati temperatura frigiderului la o valoare mai mică sau setati modul de super-răcire, până când compartimentul atinge temperatura normală. 2. Nu deschideți ușa prea mult, până când această eroare nu este remediată.
<p>Sr - Setarea valorii luminii intermitente pe ecranul de setare a valorilor al congelatorului și al frigiderului</p>	<p>"Avertisment: nu este suficient de rece"</p>	<p>Este o combinație de eroare „nu este suficient de rece” pentru ambele compartimente.</p>	<p>Veți vedea această eroare la pornirea aparatului electrocasnic pentru prima dată. Aceasta se va anula după ce compartimentul ajunge la temperatura normală.</p>
<p>Sr - Setarea valorii luminii intermitente pe ecranul de setare a valorilor frigiderului</p>	<p>Compartiment de refrigerare prea rece</p>	<p>Alimentele încep să se congeleze deoarece temperatura este prea scăzută.</p>	<ol style="list-style-type: none"> 1. Verificați dacă modul de super-răcire este pornit. 2. Reduceți valorile de temperatură din frigider
<p>“_”</p>	<p>"Avertizare tensiune mică"</p>	<p>Atunci când alimentarea cu energie electrică scade sub 170 V, aparatul electrocasnic intră în modul constant.</p>	<p>Aceasta nu este o eroare. Acest lucru împiedică deteriorarea compresorului. Acest avertisment se va anula după ce tensiunea revine la nivelul necesar.</p>

Dacă frigiderul dvs. nu funcționează:

- Există o pană de curent?
- Ștecărul este conectat corect la priză?
- Siguranța prizei la care este conectat ștecărul sau siguranța principală a sărit?
- Există o defecțiune la priză? Pentru a verifica acest lucru, conectați frigiderul într-o priză funcțională verificată.

Dacă frigiderul dvs. nu răcește suficient:

- Ajustarea temperaturii este corectă?
- Ușa frigiderului dvs. este deschisă frecvent și lăsată deschisă pe perioadă îndelungată?
- Ușa frigiderului este închisă corespunzător?
- Ați pus un preparat sau un aliment în frigider care intră în contact cu perețele din spate al frigiderului, astfel încât să împiedicați circulația aerului?
- Frigiderul dvs. este excesiv de plin?
- Există o distanță adecvată între frigiderul dvs. și pereții din spate și cei laterali?
- Temperatura ambientală se încadrează în valorile specificate în manualul de utilizare?

În cazul în care alimentele din compartimentul de refrigerare sunt răcite excesiv

- Ajustarea temperaturii este corectă?
- Există multe alimente puse recent în compartimentul congelatorului? Dacă este cazul, frigiderul dvs. poate răci excesiv alimentele din compartimentul de refrigerare și va funcționa pe o perioadă mai lungă pentru a răci aceste alimente.

Dacă frigiderul dvs. funcționează cu zgomot puternic:

Pentru a menține nivelul de răcire stabilit, compresorul poate fi activat periodic. Zgomotele produse de frigiderul dvs. în acest moment sunt normale și sunt cauzate de funcționarea acestuia. Atunci când nivelul de răcire necesar este atins, zgomotele se vor reduce automat. Dacă zgomotele persistă:

- Aparatul dvs. electrocasnic este stabil? Picioarele sunt ajustate?
- Există un obiect în spatele frigiderului dvs.?
- Rafturile sau vasele de pe rafturi vibrează? Repoziționați rafturile și/sau vasele dacă este cazul.
- Obiectele de pe frigiderul dvs. vibrează?

Zgomote normale:

Zgomot de gheață spartă:

- în timpul dezghețării automate.

- Când aparatul electrocasnic este răcit sau încălzit (datorită extinderii materialului aparatului electrocasnic).

Zgomot scurt de fisurare: se aude când termostatul cuplează/decuplează compresorul.

Zgomotul compresorului (zgomot normal al motorului): Acest zgomot indică funcționarea corectă a compresorului. Compresorul poate emite zgomote pe o perioadă scurtă atunci când este activat.

Zgomot de bule și împrășcare: Acest zgomot este provocat de curgerea agentului de refrigerare prin tubulatura sistemului.

Zgomot de apă curgând: Zgomot normal de apă curgând în containerul de evaporare în timpul dezghețării. Zgomotul se poate auzi în timpul dezghețării.

Zgomot de aer suflat (zgomot normal al ventilatorului): Acest zgomot poate fi auzit în frigiderul No-frost în timpul funcționării normale a sistemului ca urmare a circulației aerului.

În cazul în care în interiorul frigiderului se acumulează umiditate.

- Alimentele au fost ambalate corespunzător? Containerele au fost bine uscate înainte de a fi puse în frigider?
- Ușile frigiderului se deschid frecvent? Când se deschide ușa, umiditatea din aerul din cameră pătrunde în frigider. În special dacă nivelul umidității din cameră este prea mare, umidificarea va spori cu cât se deschide ușa mai frecvent.
- Este normal ca în timpul procesului de dezghețare automată să se formeze picături de apă pe perețele din spate. (la modelele statice)

Dacă ușile nu sunt deschise și închise corespunzător:

- Pachetele de alimente împiedică închiderea ușii?
- Compartimentele ușii, rafturile și sertarele sunt poziționate corespunzător?
- Garniturile ușilor sunt rupte sau deteriorate?
- Frigiderul dvs. este amplasat pe o suprafață plană?

În cazul în care muchiile dulapului cu care intră în contact îmbinările ușilor sunt calde:

În special pe timpul verii (vreme caniculară), suprafețele de îmbinare se pot încălzi în timpul funcționării compresorului și acest lucru este normal.

NOTE IMPORTANTE:

- Siguranța termică de protecție a compresorului va sări după o pană bruscă de curent sau după scoaterea aparatului electrocasnic din priză, deoarece gazul din sistemul de răcire nu este stabilizat. Acest lucru este normal, iar frigiderul va reporni după 4 sau 5 minute.
- Unitatea de răcire a frigiderului este ascunsă pe perețele din spate. Din acest

motiv, pe suprafața din spate a frigiderului pot apărea picături de apă sau gheață din cauza funcționării compresorului la intervalele specificate. Acest lucru este normal. Nu trebuie să efectuați nicio operație de dezghețare, decât dacă gheața este excesivă.

- Dacă nu veți folosi frigiderul pe o perioadă îndelungată (de exemplu pe timpul vacanțelor de vară), scoateți-l din priză. Curățați frigiderul conform Capitolului 4 și lăsați ușa deschisă, pentru a împiedica formarea umidității și a mirosurilor.
- Aparatul electrocasnic pe care l-ați achiziționat este conceput pentru utilizarea casnică și poate fi folosit numai în locuință și pentru destinația indicată. Acesta nu este adecvat utilizării comerciale sau în comun. În cazul în care consumatorul folosește aparatul electrocasnic într-o manieră care nu respectă aceste caracteristici, subliniem faptul că producătorul și reprezentantul nu se fac responsabili pentru nicio reparație sau defecțiune în perioada de garanție.
- În cazul în care problema persistă și după ce ați urmat instrucțiunile de mai sus, vă rugăm să contactați un prestator de servicii autorizat.

Recomandări pentru economisirea energiei

1. Instalați aparatul într-o cameră bine ventilată, dar nu în lumina directă a soarelui și nici în apropierea unei surse de căldură (radiator, aragaz etc.). În caz contrar, utilizați o tablă izolatoare.
2. Permiteți alimentelor și băuturilor să se răcească în exteriorul aparatului.
3. Când decongețați alimentele congelate, așezați-le în compartimentul frigiderului. Temperatura joasă a alimentelor congelate va contribui la răcirea compartimentului frigiderului pe măsură ce acestea se decongelează. Astfel, economisiți energie. Dacă alimentele congelate sunt amplasate în afara aparatului, se risipește energie.
4. Băuturile trebuie păstrate în recipiente închise. În caz contrar, umiditatea din aparat va crește. Din acest motiv, timpul de funcționare crește. De asemenea, păstrarea băuturilor în recipiente închise contribuie la menținerea aromei și gustului.
5. Când introduceți alimente și băuturi, deschideți ușa aparatului cât de puțin posibil.
6. Păstrați închise capacele compartimentelor cu temperaturi diferite din aparat (cutie pentru fructe și legume, răcitor etc.)
7. Garnitura ușii trebuie să fie curată și flexibilă. Dacă garniturile sunt uzate, trebuie înlocuite de un agent de service autorizat.

PARTEA - 7.

**COMPONENTELE APARATULUI ȘI
COMPARTIMENTELE**

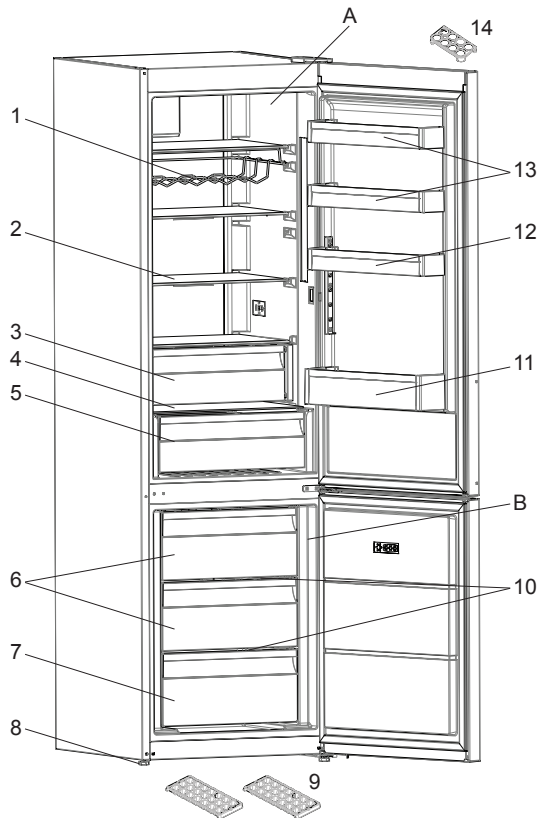

Această figură are rol informativ, ilustrând piesele și accesoriile aparatului.
Piesele pot varia în funcție de modelul aparatului.

A) Compartimentul de frigider

B) Compartimentul de congelator

1) Raft pentru vin*

2) Raftul de racire din sticla

3) Compartiment de răcire *

4) Capac cutii legume și fructe

5) Cutii legume și fructe

6) Compartimentul de mijloc al congelatorului

7) Cutia inferioară a congelatorului

8) Picioare de reglare

9) Cutie pentru gheață

10) Rafturi din sticlă cu rafturi

11) Raftul pentru sticle

12) Raftul pentru ușă

13) Rafturile superioare de pe ușă

14) Suport pentru ouă

*La anumite modele

Tartalomjegyzék

ELŐZETES UTASÍTÁSOK	54
Általános figyelmeztetések	54
Régi és hibás hűtőszekrények	56
Biztonsági figyelmeztetések	56
A hűtőszekrény telepítése és használata	57
A hűtőszekrény használata előtt.....	58
KÜLÖNBÖZŐ FUNKCIÓK ÉS LEHETŐSÉGEK	58
Tájékoztató az újgenerációs hűtési technológiáról.....	58
Kijelző- és vezérlőpanel	59
A hűtőszekrény használata	59
Szuper Fagyasztás (SF) mód	59
Szuper Hűtés mód	60
Energiatakarékos mód	60
Vakáció üzemmód.....	61
Ital hűtő mód	61
Képernyőkímélő mód	62
A gyermekzár működése.....	62
Hűtőtér hőmérséklet beállítása.....	63
A fagyasztótér hőmérsékletének beállítása.....	63
Figyelmeztetések a hőmérséklet-beállításokkal kapcsolatban.....	63
Fontos beszerelési utasítások.....	64
Tartozékok	64
Jégkocka tartó tálca	64
Fagyasztó rekesz	64
Frissentartó polcok.....	65
Páratartalom szabályozó.....	65
AZ ÉTELEK ELRENDEZÉSE A HŰTŐSZEKRENYBEN	66
Hűtőtér.....	66
Fagyasztótér.....	66
TISZTÍTÁS ÉS KARBANTARTÁS.....	70
Leolvasztás	71
SZÁLLÍTÁS ÉS ELHELYEZÉS.....	71
Az ajtó átszerelése	71
MIELŐTT HÍVNÁ A SZAKSZERVIZT	72
Energiatakarékossági tippek	75
A KÉSZÜLÉK RÉSZEI ÉS REKESZEI.....	76

1. RÉSZ. ELŐZETES UTASÍTÁSOK

Általános figyelmeztetések

⚠ FIGYELMEZTETÉS: Mindig hagyja szabadon a készülék borításán vagy a beépített szerkezetben található szellőzőnyílásokat.

⚠ FIGYELMEZTETÉS: A gyártó által javasolt eszközökön kívül más mechanikus eszközöket ne használjon a fagyasztási folyamat felgyorsítására.

⚠ FIGYELMEZTETÉS: A gyártó által javasolt típusú készülékeken kívül más elektromos készüléket ne használjon a hűtőszekrény ételtároló rekeszeiben.

⚠ FIGYELMEZTETÉS: Ügyeljen arra, hogy a készülék hűtőköre ne sérüljön.

⚠ FIGYELMEZTETÉS: A készülék instabilitásából eredő veszélyek elkerülése érdekében rögzítse azt az utasításoknak megfelelően.

⚠ FIGYELMEZTETÉS: A készülék elhelyezésekor gondoskodjon róla, hogy a tápkábel ne akadjon be és ne sérüljön meg.

⚠ FIGYELMEZTETÉS: Ne helyezzen több csatlakozós hosszabbítót vagy hordozható áramforrást a készülék mögé.

⚠ Ha a készülék R600a hűtőközeget használ - erről a típusablán tájékozódhat -, legyen óvatos a szállítás és a beszerelés során, hogy elkerülje a készülék hűtőelemeinek sérülését. Annak ellenére, hogy az R600a környezetbarát és természetes gáz. Mivel robbanásveszélyes, ha a hűtőelemek sérülése miatt szivárgást tapasztalna, távolítsa el a hűtőszekrényt nyílt láng illetve hőforrások közeléből és szellőztesse néhány percig a helyiséget, ahol a készülék található.

- Ügyeljen arra, hogy a hűtőszekrény szállítása és elhelyezése során ne sérüljön meg a hűtőgáz kör.

- Ne tároljon a készülékben robbanásveszélyes anyagokat, például gyúlékony hajtógázzal működő aeroszolokat.
- A készülék csak háztartási és hasonló környezetekben használható, például;
 - üzletek, irodák és munkahelyek dolgozóinak kialakított konyhák
 - tanyaházak, valamint hotelek, motelek és egyéb lakókörnyezetek vendégei
 - panzió típusú környezetek;
 - ételmezési és hasonló nem kereskedelmi környezetek
- Ha a konnektor nem megfelelő a hűtőszekrény dugójához, azt a veszélyek elkerülése érdekében a gyártóval, szerviztechnikussal vagy hasonlóan képzett személlyel kell kicseréltetni.
- A hűtőszekrény tápkábele speciális földelt dugóval van ellátva. A dugót 16 amperes földelt konnektorral kell használni. Ha nem rendelkezik ilyen konnektorral, hívjon szakembert és szereltesse be egyet.
- A 8 évnél idősebb gyerekek és azok a személyek, akik korlátozott fizikai, érzékelő és illetve szellemi képességekkel rendelkeznek, illetve hiányában vannak a megfelelő tapasztalatoknak és ismereteknek, csak felügyelet mellett vagy a készülék használatára és az azzal járó veszélyekre vonatkozó utasítások ismeretében használhatják a készüléket. A gyerekek nem játszhatnak a készülékkel. A gyermekek felügyelet nélkül nem végezhetnek tisztítást és karbantartást.
- Ha a tápkábel megsérült, azt a veszélyek elkerülése érdekében a gyártóval, szerviztechnikussal vagy hasonlóan képzett személlyel kell kicseréltetni.
- A készülék 2000 métert meghaladó magasságon nem használható.

Régi és hibás hűtőszekrények

- Ha a hűtőszekrény retesszel van ellátva, a leselejtezés előtt törje le vagy távolítsa el azt, mivel a gyerekek beszorulhatnak a készülék belsejébe, ami balesethez vezethet.



- A régi hűtőszekrények és fagyasztók CFC tartalmú szigetelőanyagot és hűtőközeget tartalmaznak. Ezért ügyeljen arra, hogy a régi hűtőszekrény leselejtezésekor ne károsítsa a környezetet.
- Az elektromos és elektronikus berendezések hulladékainak újrahasznosításától és leselejtezéséről érdeklődjön a helyi önkormányzatnál.

Megjegyzések:

- A készülék telepítése és használata előtt figyelmesen olvassa el a használati útmutatót. A helytelen használatból eredő károkért nem vállalunk felelősséget.
- Tartson be a készüléken és a használati útmutatóban található minden utasítást, és őrizze meg az útmutatót a későbbiekre.
- A készülék otthoni használatra készült, és azt csak a házban, a meghatározott célokra szabad felhasználni. Kereskedelmi felhasználásra nem alkalmas. Az ilyen felhasználás érvényteleníti a garanciát és a vállalatunk nem vállal felelősséget a felmerülő károkért.
- A készüléket beltéri használatra terveztük és csak élelmiszerek hűtésére/tárolására használható, Nem alkalmas kereskedelmi felhasználásra és/vagy élelmiszereken kívül egyéb anyagok tárolására. A vállalatunk a fenti megkötések figyelmen kívül hagyásából eredő károkért nem vállal felelősséget.

Biztonsági figyelmeztetések

- Ne használjon elosztót és hosszabbító kábelt.
- A sérült, elhasználódott vagy régi dugókat ne használja.
- Ügyeljen arra, hogy ne húzza, ne hajtsa meg és ne károsítsa a tápkábelt.
- Ne csavarja meg, illetve ne hajlítsa meg a kábelt, továbbá tartsa távol a forró felületektől.



- A beszerelés után győződjön meg arról, hogy a tápkábel nem szorult-e a készülék alá.
- A készüléket csak felnőttek használhatják. Ne engedje, hogy a gyerekek a hűtőszekrénnel játszanak vagy az ajtón lógnak.
- Az áramütések elkerülése érdekében nedves kézzel soha ne dugja be vagy húzza ki a dugót.
- Soha ne tegyen üvegeket vagy fémdobozos üdítőket a fagyasztórekeszbe. Az üvegek és a dobozok felrobbanhatnak.
- Saját biztonsága érdekében soha ne tegyen robbanékony vagy gyúlékony anyagot a hűtőszekrénybe. A magas alkoholtartalmú italokat szorosan lezárva, függőlegesen tegye a hűtőrekeszbe.
- Amikor jeget vesz ki a fagyasztórekeszből, soha ne érjen hozzá a jéghez, mivel fagyási sérüléseket és/vagy vágásokat okozhat.

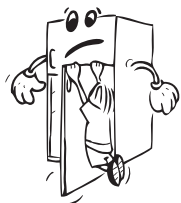

- Nedves kézzel soha ne fogja meg a fagyasztott termékeket! Ne fogyasszon közvetlenül a fagyasztórekeszből kivett fagyaltot vagy jégkockát.
- Felengedés után ne fagyassza vissza a fagyasztott árukat. Egészségügyi problémákat, például ételmérgezést okozhat.
- Ne tegyen szövetanyagot a hűtőszekrény tetejére. Ez befolyásolhatja a hűtőszekrény teljesítményét.
- Ne működtessen semmilyen elektromos készüléket a hűtőszekrény vagy a fagyasztó belsejében.
- A tartozékok sérülésének elkerülése érdekében szállításhoz rögzítse azokat a hűtőszekrény belsejében.

A hűtőszekrény telepítése és használata

A hűtőszekrény első használata előtt tanulmányozza át az alábbi pontokat:

- A hűtőszekrény üzemi feszültsége 220-240 V 50 Hz-es frekvencián.
- A dugónak a beszerelés után elérhetőnek kell lennie.
- Ne használjon konnektoradaptert.
- Az első bekapcsoláskor bizonyos szag fordulhat elő. Ez azonban megszűnik amint a készülék lehűl.
- A készülék csatlakoztatása előtt győződjön meg róla, hogy a gép adattábláján szereplő feszültség és az Ön otthonában rendelkezésre álló elektromos feszültség megegyezik egymással.
- Hatékony földeléssel illessze a csatlakozót a dugaszolóaljzatba. Amennyiben a dugaszolóaljzat nem földelt vagy a csatlakozó dugó nem illeszhető a csatlakozóaljzba, javasoljuk, hogy hívjon szerelőt.
- A készüléket megfelelően beszerelt, biztosítékkal rendelkező csatlakozóaljzatba kell csatlakoztatni. Az üzemeltetési pontnál az áramellátásnak (váltakozó áram) és a feszültségnek meg kell egyeznie a készülék adattábláján találhatóval (az adattábla a készülék belsejében, baloldalt található).
- A földelés nélküli használatból eredő károkért nem vállalunk felelősséget.
- A hűtőszekrény közvetlen napfénytől védett helyen helyezze el.
- Soha ne használja a hűtőszekrényt a szabadban és ne hagyja az esőn.
- A készülék legalább 50 cm távolságra legyen a tűzhelyektől, gázsütőktől és radiátoroktól, és legalább 5 cm távolságra az elektromos sütőktől.
- Ha a hűtőszekrényt fagyasztó mellé helyezi el, hagyjon legalább 2 cm helyet a készülékek között, hogy megelőzze a külső felületek bepárásodását.
- Ne rakjon súlyos tárgyakat a készülékre.
- Használat előtt tisztítsa meg alaposan a készüléket, különösen a belsejét (lásd: Tisztítás és karbantartás).
- A konyhaszekrénybe való beszerelés eljárását a Szerelési kézikönyv adja meg. A termék kizárólag megfelelő konyhaszekrényekben való használatra való.
- Az állítható első lábakat úgy kell beállítani, hogy a készülék vízszintben és stabilan álljon. A lábak beállításához forgassa el azokat az óramutató járásával egyező irányba (vagy az ellenkező irányba). Ezt még azelőtt kell elvégezni, hogy ételt tenne a hűtőszekrénybe.

- A hűtőszekrény használata előtt törölje át az összes alkatrész hátulját meleg víz és egy teáskanál szódadikarbóna keverékével, öblítse le tiszta vízzel, majd hagyja megszáradni. Tisztítás után tegyen vissza minden alkatrészt.
- Szerelje fel a műanyag távtartót (a hátul fekete lapátokkal ellátott alkatrész) az ábrán látható módon, 90°-kal elfordítva, hogy a kondenzátor ne érjen hozzá a falhoz.
- A hűtőszekrényt fal mellé kell helyezni, úgy, hogy a faltól való távolság ne haladja meg a 75 mm-t.

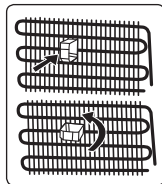

A hűtőszekrény használata előtt

- A hatékony működés érdekében a szállítást követően hagyja a hűtőszekrényt 3 óráig felállított helyzetben, és csak ezután dugja be. Ellenkező esetben megsérülhet a kompresszor.
- Az első használat során a hűtőszekrényben szagok keletkezhetnek. Amint a hűtőszekrény elkezdi lehűlni, a szag enyhülni fog.

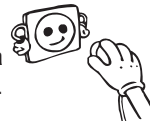

2. RÉSZ. KÜLÖNBÖZŐ FUNKCIÓK ÉS LEHETŐSÉGEK

Tájékoztató az újgenerációs hűtési technológiáról

Az újgenerációs hűtési technikával rendelkező hűtőszekrény-fagyasztók eltérő működési rendszerrel rendelkeznek, mint a statikus hűtőszekrények. A hagyományos hűtőszekrény-fagyasztókban a fagyasztóba beáramló levegőben lévő pára és az élelmiszerekből kipárolgó nedvesség megfagy a fagyasztóban. Azért, hogy az így keletkezett jéget elolvasszuk, azaz leolvasszuk a hűtőt, a készüléket ki kell húzni a hálózatból. A leolvasztás közben az élelmiszerek hűtését más módon kell biztosítani, a felhasználónak ki kell ürítenie a készüléket és el kell távolítania a felgyűlt jéget.

Az újgenerációs hűtési technológiával rendelkező fagyasztórekeszekben az eljárás teljesen más. A ventilátor segítségével hideg és száraz levegő áramlik át a fagyasztótéren. A hideg levegő fagyasztórekeszen keresztül történő akadálytalan áramoltatásának köszönhetően az ételek egyenletesen és megfelelően fagynak meg. Így nem keletkezik jég lerakódás.

A hűtőtér működése közel azonos a fagyasztótérével. A hűtőtér felső részében található ventilátor által befűjt levegő lehűl, miközben áthalad a levegőcsatorna nyílásán. Ezzel egy időben a légcsatorna nyílásain levegőt fúj ki a készülék, ezzel a hűtési folyamat sikeresen befejeződött a hűtőtérben. A légcsatornán található lyukakat a levegő hűtőtérben történő egyenletes eloszlására tervezték.

Mivel a fagyasztótér és a hűtőtér között nem áramlik levegő, a szagok nem tudnak keveredni. Ennek eredményeként az új generációs hűtési technológiával rendelkező hűtőszekrény egyszerűen használható, nagy befogadóképességű és esztétikus megjelenésű.

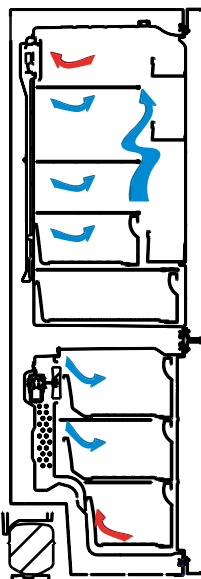

Kijelző- és vezérlőpanel

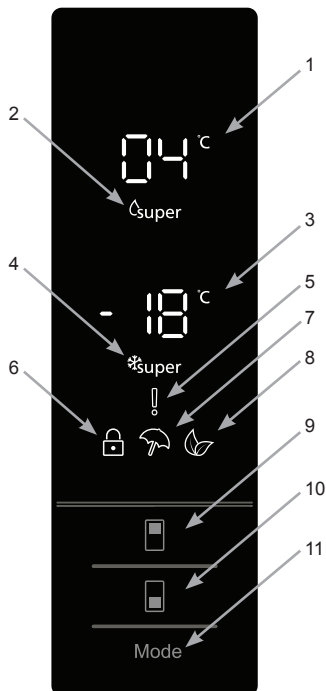

1. A hűtőszekrény beállított értékének kijelzője.
2. A szuper hűtés (Super Cool) kijelzője.
3. A fagyasztószekrény beállított értékének kijelzője.
4. A szuper fagyasztás (Super Freeze) kijelzője.
5. A riasztó ikonja.
6. A gyermekzár ikonja.
7. A vakáció üzemmód ikonja.
8. Az energiatakarékos mód ikonja.
9. Lehetővé teszi a hűtőszekrény hőmérséklet beállításának módosítását és a szuper hűtés (Super Cool) mód bekapcsolását. A hűtőtér beállítható hőmérséklet értékei: 8, 6, 5, 4, 2 °C, Super Cool.
10. Lehetővé teszi a fagyasztószekrény hőmérséklet beállításának módosítását és a Szuper Fagyasztás (Super Freeze) mód bekapcsolását. A fagyasztó beállítható hőmérséklet értékei: -16, -18, -20, -22, -24°C, Super Freeze.
11. Ez a gomb az üzemmódok (Energiatakarékos, vakáció...) bekapcsolását teszi lehetővé.

A hűtőszekrény használata

Szuper Fagyasztás (SF) mód

Hogyan használjuk?

Nyomja meg a Fagyasztó beállítás gombját, amíg a Szuper Fagyasztás (SF) ikonja meg nem jelenik a kijelzőn. A készülék hangjelzést ad. Az üzemmód bekapcsol.

Ebben az üzemmódban:

- A hűtés és a Szuper Hűtés (SC) mód hőmérséklete módosítható. A Szuper Fagyasztás (SF) mód tovább működik.
- Az Energiatakarékos és a Vakáció mód nem választható.
- A szuper fagyasztás mód a bekapcsolással azonos módon kapcsolható ki.

Megjegyzés:

- A 24 órás időtartam maximális fagyasztó kapacitását (Kg) megtalálja a készülék címkéjén.
- A maximális kapacitás kihasználásakor javasolt az ételek elhelyezése előtt 3 órával a készüléket Szuper Fagyasztás módba kapcsolni.
- A készülék hangjelzést ad, ha a fagyasztó elérte az optimális hőmérsékletet.



A Szuper Fagyasztás üzemmód automatikusan kikapcsol 24 óra eltelté után, vagy ha a fagyasztó hőmérséklete -32 °C alá esik.



Szuper Hűtés mód

Hogyan használjuk?

Nyomja meg a hűtés beállítás gombját, amíg a Szuper Hűtés (SC) ikonja meg nem jelenik a kijelzőn. A készülék hangjelzést ad. Az üzemmód bekapcsol.

Ebben az üzemmódban:

- A fagyasztó és a Szuper Fagyasztás funkció hőmérséklete módosítható. A Szuper hűtés mód tovább működik.
- Az Energiatakarékos és a Vakáció mód nem választható.
- A szuper hűtés mód a bekapcsolással azonos módon kapcsolható ki.



Energiatakarékos mód

Hogyan használjuk?

- Nyomja meg az "üzemmód gombot", amíg az energiatkarékos ikon meg nem jelenik.
- Ha 1 másodpercig nem nyomnak meg egy gombot se. Az üzemmód bekapcsol. Az Energiatakarékos üzemmód ikonja hármat villan. Az üzemmód bekapcsolásakor a készülék hangjelzést ad.
- A fagyasztó és a hűtő hőmérséklet kijelzőjén egy "E" betű jelenik meg.
- Az energiatkarékos üzemmód ikonja és az E betű a mód kikapcsolásáig látható.

Ebben az üzemmódban:

- A fagyasztó hőmérséklete szabályozható. Az energiatkarékos mód kikapcsolásakor a kiválasztott értékkel működik tovább a készülék.
- A hűtőtér hőmérséklete szabályozható. Az energiatkarékos mód kikapcsolásakor a kiválasztott értékkel működik tovább a készülék.
- A Szuper Hűtés és a Szuper Fagyasztás módok kiválaszthatók. Az Energiatakarékos mód automatikusan kikapcsol és a kiválasztott üzemmód bekapcsol.
- A Vakáció üzemmód kiválasztható az Energiatakarékos mód kikapcsolása után. A kiválasztott mód bekapcsol.
- A kikapcsolásához csak nyomja meg a Mód gombot.



Vakáció üzemmód

Hogyan használjuk?

- Nyomja meg az "üzemmód gombot", amíg a vakáció ikon meg nem jelenik.
- Ha 1 másodpercig nem nyomnak meg egy gombot se. Az üzemmód bekapcsol. A vakáció üzemmód ikonja hármat villan. Az üzemmód bekapcsolásakor a készülék hangjelzést ad.
- A hűtőtér hőmérséklet kijelzőjén az "--" jelzés lesz látható.
- Az vakáció mód ikonja és az "--" jelzés világít a funkció kikapcsolásáig.



Ebben az üzemmódban:

- A fagyasztó hőmérséklete szabályozható. A Vakáció mód kikapcsolásakor a kiválasztott értékkel működik tovább a készülék.
- A hűtőtér hőmérséklete szabályozható. A vakáció mód kikapcsolásakor a kiválasztott értékkel működik tovább a készülék.
- A Szuper Hűtés és a Szuper Fagyasztás módok kiválaszthatók. A vakáció mód automatikusan kikapcsol és a kiválasztott üzemmód bekapcsol.
- Az Energiatakarékos üzemmód a Vakáció mód kikapcsolása után választható. A kiválasztott mód bekapcsol.
- A kikapcsolásához csak nyomja meg a Mód gombot.

Ital hűtő mód

Mikor használjuk?

Ezt az üzemmódot italok adott ideig tartó lehűtésére használhatja.

Hogyan használjuk?

- Tartsa 3 másodpercig lenyomva a fagyasztó gombját.
- Egy egyedi animáció indul a fagyasztó kijelzőjén, majd 05 jelzés villog a hűtő kijelzőjén.
- A hűtőtér gombjának megnyomásával állíthatja be a kívánt időtartamot (05 - 10 - 15 - 20 - 25 - 30 perc).
- Az időtartam kiválasztásakor a számérték 3-szor felvillan a kijelzőn és a készülék hangjelzést ad.
- Ha 2 másodpercen belül nem nyom meg egyetlen gombot se, a megadott időértéket tárolja a készülék.
- A beállított idő visszazámlálása percről percre történik.
- A hátralévő idő értéke villog a kijelzőn.
- Az üzemmód törléséhez tartsa 3 másodpercig lenyomva a fagyasztó beállítás gombját.



Képernyőkímélő mód

Hogyan használjuk?

- A funkciót a Mód gomb 5 másodpercig tartó nyomva tartásával kapcsolhatja be.
- Ha az üzemmód bekapcsolása után 5 másodpercig nem nyom meg egyetlen gombot se, a kezelőpanel fényei kialszanak.
- Ha bármelyik gombot megnyomja, miközben a kezelőpanel sötét, az aktuális beállítás jelenik meg a kijelzőn, majd elvégezheti a kívánt beállításokat. Ha nem kapcsolja ki a képernyővédő módot, és egyik gombot se nyomja meg 5 másodpercen belül, a kezelőpanel újból kikapcsol.
- A képernyővédő mód kikapcsolásához tartsa lenyomva újból a Mód gombot 5 másodpercig.
- A bekapcsolt képernyővédő mód mellett bekapcsolhatja a gyermekzár funkciót is.
- Ha a gyermekzár bekapcsolása után 5 másodpercen belül nem nyom meg egyetlen gombot sem, a kezelőpanel fényei kialszanak. A beállítások vagy üzemmódok aktuális állapotát bármelyik gomb megnyomása után láthatja. Amíg a kezelőpanel fénye világít, kikapcsolhatja a gyermekzár funkciót a funkció leírásában szereplő módon.



A gyermekzár működése

Mikor használjuk?

A készülék gyermekzár funkciójának bekapcsolásával megakadályozhatja, hogy a gyerekek a készülék gombjaival játszanak és esetleg megváltoztassák a beállításokat.

A gyermekzár bekapcsolása

Tartsa 5 másodpercig lenyomva a fagyasztó és a hűtőtér gombját.

A gyermekzár kikapcsolása

Tartsa 5 másodpercig lenyomva a fagyasztó és a hűtőtér gombját.

Megjegyzés: A gyermekzár kikapcsol, ha áramszünet lép fel vagy a készülék tápcsatlakozóját kihúzzák.

Nyitott ajtó riasztás funkció

Ha a hűtő vagy a fagyasztó ajtó több, mint 2 percig nyitva van a berendezés sípol.



Hűtőtér hőmérséklet beállítása

- A hűtőtér kijelzőjének kezdeti hőmérséklet értéke +4°C.
- Nyomja meg egyszer a hűtőtér gombot.
- A gomb első megnyomására az utoljára beállított érték fog villogni a hűtőtér kijelzőjén.
- A gomb minden egyes megnyomásával alacsonyabb hőmérsékletet állíthat be. (+8°C, +6°C, +5°C, +4°C, +2°C, szuper hűtés)
- A hűtőtér beállítás gomb megnyomásával léptetheti a beállítási értékeket, amíg a Szuper Hűtés funkció jelzése meg nem jelenik. Ha 1 másodpercen belül nem nyom meg más gombot, a Szuper Hűtés jelzés fog villogni.
- A gomb további megnyomásával újból a +8°C-os értékre lép vissza.
- A Vakáció mód, Szuper Fagyasztás mód, Szuper Hűtés mód vagy az Energiatakarékos mód bekapcsolása előtt beállított hőmérséklet érték kapcsol be, amikor a felsorolt üzemmódokat kikapcsolják, vagy véget nem érnek. A készülék ezen a hőmérséklet értéken működik tovább.



A fagyasztótér hőmérsékletének beállítása

- A fagyasztótér kijelzőjének kezdeti hőmérséklet értéke -18°C.
- Nyomja meg egyszer a fagyasztótér beállítása gombot.
- Amikor először megnyomja ezt a gombot, akkor az utoljára beállított érték fog villogni a kijelzőn.
- A gomb minden egyes megnyomásakor alacsonyabb hőmérséklet kerül beállításra (-16°C, -18°C, -20°C, -22°C, -24°C szuper fagyasztás).
- A fagyasztótér beállítás gombjának megnyomásával léptetheti a beállítási értékeket, amíg a Szuper Fagyasztás funkció jelzése meg nem jelenik. Ha 1 másodpercen belül nem nyom meg más gombot, a Szuper Fagyasztás jelzés fog villogni.
- A gomb további megnyomásával újból a -16°C-os értékre lép vissza.
- A Vakáció mód, Szuper Fagyasztás mód, Szuper Hűtés mód vagy az Energiatakarékos mód bekapcsolása előtt beállított hőmérséklet érték kapcsol be, amikor a felsorolt üzemmódokat kikapcsolják, vagy véget nem érnek. A készülék ezen a hőmérséklet értéken működik tovább.



Figyelmeztetések a hőmérséklet-beállításokkal kapcsolatban

- A hatékonyság érdekében nem célszerű hűtőszelekrényét 10 °C alatti hőmérsékletű környezetben működtetnie.
- A hőmérséklet-beállításokat az ajtónyitások gyakoriságának és a hűtőszelekrényben tartott élelmiszer mennyiségének megfelelően kell elvégezni.
- Egy beállítás végigvitele előtt ne váltson át egy másik beállításra.
- A hűtőszelekrény a teljes lehűlés érdekében a környezeti hőmérséklettől függően működtesse legfeljebb 24 óráig megszakítás nélkül azt követően, hogy bedugta. Ne nyissa ki gyakran a hűtőszelekrény ajtóit, és ebben az időszakban ne helyezzen bele túl sok élelmiszert.
- A hűtőszelekrényben 5 perces késleltetési funkció lép működésbe, hogy a kompresszort megóvja a károsodástól, ha a dugót kihúzza, majd újra bedugja, vagy ha áramszünet áll be. 5 perc elteltével a hűtőszelekrény normálisan kezd működni.

- A hűtőszekrényt az információs címkén feltüntetett klímaosztály és a szabványokban meghatározott külső hőmérsékleti értékeken való használatra tervezték. A megfelelő hűtési hatékonyság érdekében ne használja hűtőszekrényt ezeken a hőmérsékleti határértékeken kívül.
- Ezt a készüléket 10°C - 43°C közötti környezeti hőmérséklet tartományban történő használatra tervezték.

Klímaosztály	Környezeti Hőmérséklet °C
T	16 és 43°C között
ST	16 és 38°C között
N	16 és 32°C között
SN	10 és 32°C között

Fontos beszerelési utasítások

A készüléket úgy tervezték, hogy nehéz éghajlati viszonyok között működjön (akár 43 °C vagy 110 °F) és 'Freezer Shield' technológiával látták el, amely biztosítja, hogy a fagyasztott élelmiszer a fagyasztóban ne olvadjon fel még akkor sem, ha a környezeti hőmérséklet mindössze -15 °C. Így ezután fűtetlen helyiségbe is szerelheti a készüléket anélkül, hogy aggódnia kellene attól, hogy a fagyasztott élelmiszer megromlik a fagyasztóban. Amikor a környezeti hőmérséklet visszatér a normál értékre, folytathatja a készülék szokásos módon történő használatát.

Tartozékok

Jégkocka tartó tálca

- Töltse fel vízzel a tálcát és helyezze a fagyasztórekeszbe.
- Miután a víz teljesen jéggé fagyott, a tálca csavarásával kivehető a jégkockák.

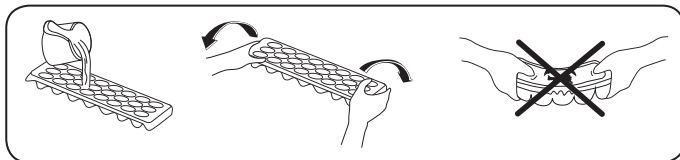

Fagyasztó rekesz

A fagyasztótér ládáiban könnyen hozzáférhető módon tárolhatja az élelmiszereket.

A fagyasztó láda kivétele:

- Húzza ki a ládát, ameddig lehetséges
- Húzza a láda elejét fel, majd kifelé.



A kihúzható láda visszahelyezéséhez végezze el ugyanezt a műveletet visszafelé.



Megjegyzés: Mindig a fogantyújánál tartva vegye ki, vagy rakja vissza a rekeszt.

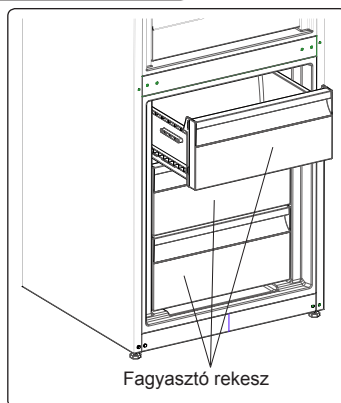

Frissentartó polcok

Az élelmiszerek fagyasztótér vagy a hagyományos hűtőtér helyett a frissentartó rekeszben történő tárolásával az étel tovább megőrzi frissességét, ízét, valamint friss megjelenését. Ha a frissentartó tálca beszennyeződik, vegye ki és mossa le vízzel.

(A víz 0 °C-on fagy meg, de a sót vagy cukrot tartalmazó élelmiszerek alacsonyabb hőmérsékleten fagynak meg.)

A frissentartó rekeszt a legtöbbször nyers hal, rizs, stb. tárolására használják.

 Ne tegyen a rekeszbe lefagyasztani kívánt ételeket, vagy a jégkockatartót jégkocka készítéshez.

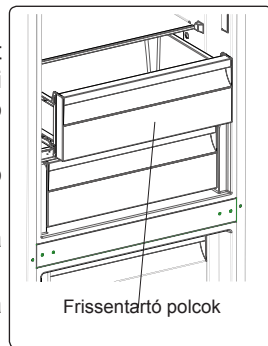

A frissentartó rekesz eltávolítása

- A síneken csúsztatva húzza ki maga felé a frissentartó rekeszt.
- Húzza a frissentartó rekeszt fel, hogy kivegye a sínből.

Megjegyzések:

- Állítsa a hőmérsékletet 2 °C-ra – a hideg rekesz hőmérséklete 0 °C-nál alacsonyabb lesz.
- Állítsa a hőmérsékletet 4 °C-ra – halak és húsok számára ez a legmegfelelőbb.
- Állítsa a hőmérsékletet 5 °C-ra – a halak és húsok kivételével ez a legmegfelelőbb a friss élelmiszerek számára.
- Állítsa a hőmérsékletet 5 °C-nál magasabbra – a hideg rekesz hőmérséklete 3 °C-nál magasabb lesz.

Páratartalom szabályozó

A zárt páratartalom szabályozó a friss gyümölcsök és zöldségek hosszabb eltarthatóságát teszi lehetővé.

Ha a zöldségtároló teljesen tele van, a zöldségtároló előtt lévő frissesség szabályozót ki kell nyitni. Ezáltal a zöldségtároló levegője és páratartalma szabályozott lesz, az ételek eltarthatósága megnövekszik.

Ha páralecsapódást lát az üvegpolcon, a páratartalom szabályozót állítsa nyitott állásba.

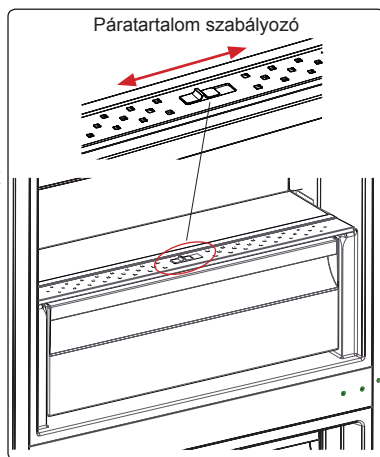

A tartozékokról szóló szakasz vizuális és szöveges leírásai a készülék modelljétől függően eltérőek lehetnek.

3. RÉSZ. AZ ÉTELEK ELRENDEZÉSE A HŰTŐSZEKRENYBEN

Hűtőtér

- Átlagos működési körülmények esetén a hűtőszekrény hűtőterének hőmérsékletét elegendő 4°C-ra állítani.
- A magas páratartalom és az ebből keletkező jegesedés elkerülése érdekében soha se helyezzen folyadékot fedetlen tárolóedényben a hűtőszekrénybe. A zúzmara leginkább a párologtató leghidegebb részein koncentráódik, és idővel egyre többször kell a készüléket leolvasztani.
- Soha ne helyezzen meleg ételt a hűtőszekrénybe. A meleg ételt hagyja szobahőmérsékleten lehűlni, majd ezt követően úgy helyezze el a hűtőtérben, hogy a megfelelő légáramlás biztosított legyen a környezetében.
- Semmi ne érintkezzen a készülék hátsó falával, mivel ez jegesedést okozhat. A csomagolóanyagok a hátsó falhoz ragadhatnak. Ne nyissa ki túl gyakran a hűtőszekrény ajtaját.
- A húst és a megtisztított halat (műanyag fóliába csomagoltan), amit 1-2 napon belül felhasznál, helyezze a hűtőtér alsó részébe (a frissentartó fölé), mivel ez a leghidegebb rész, és a legjobb tárolási feltételeket biztosítja.
- A gyümölcsöket és zöldségeket csomagolás nélkül helyezheti el a frissentartó rekeszben.

Élelmiszer	Eltarthatóság	Hová helyezze a hűtőrekeszben
Zöldségek és gyümölcsök	1 hét	A frissentartó rekeszben (anélkül, hogy bármibe be lennének csomagolva)
Hús és hal	2-3 nap	Műanyag fóliával fedve és zacskóval fedve, vagy hústartó dobozban (az üvegpolcon)
Friss sajt	3-4 nap	Az ajtón lévő speciális polcban
Vaj és margarin	1 hét	Az ajtón lévő speciális polcban
Palackozott termék, tej és joghurt	A gyártó által ajánlott lejárati időig	Az ajtón lévő speciális polcban
Tojások	1 hónap	A tojástartó polcban
Főtt étel		Bármelyik polcon

Fagyasztótér

- Fagyasztott ételek hosszabb ideig történő tárolásához, és jégkocka készítéshez használja a hűtőszekrény mélyhűtő rekeszét.
- A fagyasztótér maximális kapacitása érdekében csak üvegpolcokat használjon a felső és középső részben. Az alsó részben használja az alsó rekeszeket.
- Ne helyezzen a frissen lefagyasztani kívánt ételt a már fagyott étel közelébe.
- A lefagyasztani kívánt ételeket (hús, darált hús, hal) egy alkalommal elfogyasztható adagokra osztva fagyassza le.
- Az egyszer már kiengedett ételt ne fagyassza le újból. Az újból lefagyasztott étel veszélyes lehet egészségére, ételmérgezést okozhat.
- Ne helyezzen meleg ételt a fagyasztótérbe, várja meg, amíg kihűl. A korábban lefagyasztott étel a mélyhűtőben kiolvadhat és tönkre mehet.

- Ha fagyasztott ételt vásárol, győződjön meg róla, hogy megfelelő módon le van fagyasztva, illetve a csomagolása sértetlen.
- A fagyasztott ételek tárolási feltételeinek szerepelnie kell az étel csomagolásán. Ha semmilyen magyarázat nincs rajta, az ételt a lehető legrövidebb időn belül el kell fogyasztani.
- Ha a fagyasztott étel csomagolása nedvesnek tűnik, és kellemetlen szaga is van, az ételt valószínűleg nem tárolták megfelelően, és megromlott. Ne vásároljon meg ilyen ételt!
- A fagyasztott élelmiszerek eltarthatósági időtartama függ a külső környezeti hőmérséklettől, az ajtók gyakori nyitásától, a termosztát beállításaitól, az élelmiszer típusától, valamint a megvásárlás és a fagyasztóba helyezés között eltelt időtartamtól. Mindig tartsa be a csomagoláson szereplő utasításokat, soha ne lépje túl az eltarthatósági időtartamot.
- Hosszú ideig tartó áramkimaradás esetén ne nyissa ki a fagyasztótér ajtaját. Hosszabb áramkimaradások esetén ne fagyassza vissza ételeit, fagyassza el őket a lehető legrövidebb időn belül.
- Vegye figyelembe, ha a fagyasztó ajtót becsukása után azonnal ki szeretné nyitni, az ajtó kicsit nehezebben nyílik. Ez nem jelent rendellenességet! Az egyensúlyi állapot elérése után az ajtó egyszerűen nyitható.

Fontos megjegyzés:

- A fagyasztott élelmiszereket, felengedésük után, a friss élelmiszerekkel azonos módon kell megfőzni. Ha nem főzi meg a kiolvasztott élelmiszereket, SOHA ne fagyassza újból le őket.
- A főtt ételekben található néhány fűszer (ánizs, bazsalikom, vizitorma, ecet, válogatott fűszerek, gyömbér, fokhagyma, hagyma, mustár, kakukkfű, majoránna, fekete bors) íze hosszú tárolás esetén megváltozik és intenzívebbé válik. Ezért a fagyasztott ételhez csak kevés fűszert adjon, vagy a kívánt fűszert csak kiolvasztás után adja az ételhez.
- Az élelmiszer eltárolhatósági ideje függ a felhasznált olajtól, zsiradéktól is. A tároláshoz megfelelő olajak/zsiradékok a margarín, borjú zsír, olíva olaj és a vaj. Fagyasztáshoz nem használható zsiradékok a földimogyoró olaj és a disznózsír.
- A folyékony élelmiszereket műanyag poharakban kell lefagyasztani, más élelmiszereket műanyag fóliába vagy zacskóba csomagolva.

Hal és hús	Előkészítés	Eltarthatóság (hónap)	Kioldvasztási idő szobahőmérsékleten - óra -
Marhasteak	Megfelelő adagokban való lefagyasztásra csomagolva	6-10	1-2
Bárányhús	Megfelelő adagokban való lefagyasztásra csomagolva	6-8	1-2
Borjú rostélyos	Megfelelő adagokban való lefagyasztásra csomagolva	6-10	1-2
Borjú pörkölt	Kis darabokban	6-10	1-2
Birka pörkölt	Darabokban	4-8	2-3

Hal és hús	Előkészítés	Eltarthatóság (hónap)	Kiolvastási idő szobahőmérsékleten - óra -
Vagdalthús	Megfelelő adagokban, fűszerezés nélkül csomagolva	1-3	2-3
Belsőség (darab)	Darabokban	1-3	1-2
Kolbász/Szalámi	Be kell csomagolni akkor is, ha fóliabevonatos		Amíg fel nem enged
Csirke és pulyka	Megfelelő adagokban való lefagyasztásra csomagolva	7-8	10-12
Liba / Kacsa	Megfelelő adagokban való lefagyasztásra csomagolva	4-8	10
Szarvas - Nyúl - Vaddisznó	Kicsontozva, 2,5 kg-os adagokban	9-12	10-12
Édesvízi hal (pisztráng, ponty, csuka, harcsa)	Mossa és szárítsa meg, miután belül alaposan megtisztította és a pikkelyeket eltávolította; a farkát és a fejrészeket le kell vágni, ahol szükséges.	2	Amíg alaposan fel nem enged
Sovány hal (tengeri sügér, nagy rombuszhal, közönséges nyelvhal)		4-8	Amíg alaposan fel nem enged
Zsíros hal (bonítófélék, közönséges makréla, tonhal, szardella)		2-4	Amíg alaposan fel nem enged
Rákfélék	Megtisztítva és zacskózva	4-6	Amíg alaposan fel nem enged
Kaviár	Eredeti csomagolásában, alumínium vagy műanyag tégelyben	2-3	Amíg alaposan fel nem enged
Csiga	Sós vízben, alumínium vagy műanyag tégelyben	3	Amíg alaposan fel nem enged

Zöldségek és gyümölcsök	Előkészítés	Eltarthatóság (hónap)	Kiolvastási idő szobahőmérsékleten - óra -
Karfiol	Távolítsa el a leveleket, szedje szét rózsáira és tegye citromos vízbe.	10 - 12	Felhasználható fagyasztott állapotban
Zöldbab, vajbab	Mossa meg és vágja apró darabokra.	10 - 13	Felhasználható fagyasztott állapotban
Borsó	Fejtsse ki és mossa meg.	12	Felhasználható fagyasztott állapotban
Gomba és spárga	Mossa meg és vágja apró darabokra.	6 - 9	Felhasználható fagyasztott állapotban
Káposzta	Tisztítsa meg.	6 - 8	2
Padlizsán	Mossa meg és vágja 2 cm-es darabokra.	10 - 12	Vegye külön az adagokat.
Kukorica	Mossa meg és csomagolja el csövestől vagy lemorzsolva.	12	Felhasználható fagyasztott állapotban

Zöldségek és gyümölcsök	Előkészítés	Eltarthatóság (hónap)	Kioltvasztási idő szobahőmérsékleten - óra -
Répa	Tisztítsa meg és vágja szeletekre.	12	Felhasználható fagyasztott állapotban
Paprika	Vágja ki a magházát, vágja félbe és szedje ki a magokat.	8 - 10	Felhasználható fagyasztott állapotban
Spenót	Mossa meg.	6 - 9	2
Alma és körte	Hámozza meg és szeletelje fel.	8 - 10	(A fagyasztóban) 5
Sárgabarack és őszibarack	Vágja félbe és vegye ki a magot.	4 - 6	(A fagyasztóban) 4
Eper és málna	Mossa meg.	8 - 12	2
Párolt gyümölcsök	Csészében, 10% cukor hozzáadásával.	12	4
Szilva, cseresznye, meggy	Mossa meg és távolítsa el a szárakat.	8 - 12	5 - 7

Tejtermékek és tészták	Előkészítés	Eltarthatóság (hónap)	Tárolási feltételek
Csomagolt (homogénezett) tej	Saját csomagolásában	2 - 3	Kizárólag homogénezett tej
Sajt (kivéve krémfehér sajt)	Szeletelje fel.	6 - 8	Rövid ideig tartó tárolásnál az eredeti csomagolásban hagyhatja. Hosszabb tároláshoz csomagolja műanyag fóliába.
Vaj, margarin	Saját csomagolásában	6	
Tojás (*)	Tojásfehérje	10 - 12	30 grammja egy tojássárgájának felel meg.
	Tojáskeverék (fehérje-sárgája)	10	50 grammja egy tojássárgájának felel meg.
	Tojássárgája	8 - 10	20 grammja egy tojássárgájának felel meg.

Lezárt edényben

(*) Nem szabad héjastul lefagyasztani. A tojás fehérjét és sárgáját csak külön-külön, vagy alaposan összekeverve szabad lefagyasztani.

	Eltarthatóság (hónap)	Kiolvasztási idő szobahőmérsékleten (óra)	Kiolvasztási idő sütőben (perc)
Kenyér	4 - 6	2 - 3	4-5 (220-225 °C)
Aprósütemény	3 - 6	1 - 1,5	5-8 (190-200 °C)
Pite	1 - 3	2 - 3	5-10 (200-225 °C)
Gyümölcstorta	1 - 1,5	3 - 4	5-8 (190-200 °C)
Leveles tészta	2 - 3	1 - 1,5	5-8 (190-200 °C)
Pizza	2 - 3	2 - 4	15-20 (200 °C)

4. RÉSZ. TISZTÍTÁS ÉS KARBANTARTÁS



Ne felejtse el kihúzni a hűtőszekrényt, mielőtt tisztítani kezdené.



Ne tisztítsa a hűtőszekrényt víz ráöntésével.



A belső és külső oldalait áttörölheti puha ruhával vagy szivaccsal, meleg, szappanos víz segítségével.

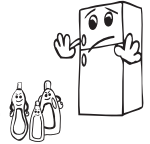

- Egyenként távolítsa el a részeit, és tisztítsa meg szappanos vízzel. Ne mossa el őket mosogatógépben.

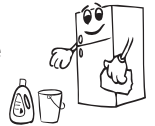

- Soha ne használjon gyúlékony, robbanásveszélyes vagy maró anyagot, például hígítót, gázt vagy savat a tisztításhoz.



- Az energiatakarékosság és a hatékonyabb működés érdekében évente legalább egyszer kefével porolja le a kondenzátort.

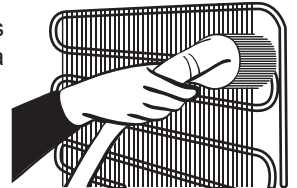

Gondoskodjon arról, hogy a hűtőszekrény ki legyen húzva a tisztítás idején.

Leolvasztás

- A hűtőszekrény teljesen automatikusan hajtja végre a leolvasztást. A leolvasztás eredményeként keletkező víz végigfolyik a vízgyűjtő csövön, belefolyik a hűtőszekrény mögött lévő párologtatóedénybe, és innen elpárolog.
- **Mielőtt belekezdene a párologtatóedény tisztításába, ne felejtse el kihúzni a hűtőszekrény dugóját.**

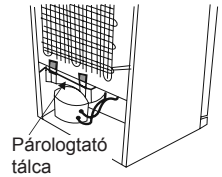

- Távolítsa el a helyéről a párologtatóedényt, a jelzett módon kicsavarozva annak csavarjait. Tisztítsa meg a megadott időközönként szappanos vízzel. Ezzel megakadályozza, hogy szag keletkezzen.

A LED lámpák cseréje



Ha a hűtőszekrény LED lámpákkal van felszerelve, lépjen kapcsolatba az ügyfélszolgálattal, mivel ezeket csak képzett személy cserélheti ki.

5. RÉSZ. SZÁLLÍTÁS ÉS ELHELYEZÉS

- Az eredeti csomagolást és védőhabot az újbóli szállításhoz meg lehet tartani (opcionálisan).
- A hűtőszekrény vastag csomagolással, szalagokkal vagy erős kötelekkel kell rögzíteni, és be kell tartani az újrashállításra szolgáló csomagoláson található szállítási utasításokat.
- A mozgatható alkatrészeket (polcok, tartozékok, zöldségtárolók stb.) távolítsa el, vagy az áthelyezés és a szállítás idejére szalagok segítségével rögzítse őket a hűtőszekrényben az ütdések elkerülése érdekében.

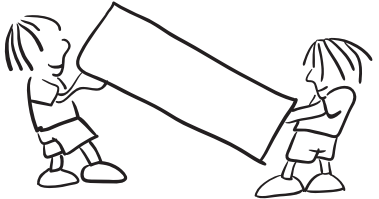

A hűtőszekrényt álló helyzetben mozgassa.

Az ajtó átszerelése

- Nem módosítható a hűtőszekrény ajtajának nyitási iránya, ha az ajtó fogantyúja az ajtó elülső felületére van rögzítve.
- A fogantyú nélküli modelleknél az ajtó nyitási iránya minden további nélkül módosítható.
- Ha módosítható a hűtőszekrény ajtajának nyitási iránya, a művelet elvégzéséért vegye fel a kapcsolatot a legközelebbi hivatalos szervizzel.

6. RÉSZ. MIELŐTT HÍVNÁ A SZAKSZERVIZT

HIBA TÍPUSA	HIBA TÍPUSA	MIÉRT	MI A TEENDŐ?
SR	"Meghibásodás hibaüzenet"	A készülék valamelyik részegysége elromlott, vagy hiba lépett fel a hűtési folyamatban.	A lehető legrövidebb időn belül vegye fel a kapcsolatot a ügyfélszolgálatával.
SR – Érték villog a fagyasztó kijelzőjén	Fagyasztó nem elég hideg	Ezt a figyelmeztetést jellemzően hosszabb áramszünet után láthatja.	<ol style="list-style-type: none"> 1. Ne fagyassza le újból a már felengedett ételeket. Rövid időn belül használja fel őket. 2. Állítsa a fagyasztó hőmérsékletét alacsonyabb (hidegebb) értékre, vagy kapcsolja be a szuper fagyasztás funkciót, amíg a készülék vissza nem tér a normál hőmérsékletre. 3. Ne helyezzen be friss élelmiszert, amíg a hiba el nem járul.
SR – Érték villog a hűtőtér kijelzőjén	Hűtőtér nem elég hideg	A hűtőtér ideális hőmérséklete +4 °C. Ha ezt a figyelmeztetést látja, ételei lehet, hogy megromlanak.	<ol style="list-style-type: none"> 1. Állítsa a hűtőtér hőmérsékletét alacsonyabb (hidegebb) értékre, vagy kapcsolja be a szuper hűtés funkciót, amíg a készülék vissza nem tér a normál hőmérsékletre. 2. Ne nyissa ki sokszor az ajtót, amíg a figyelmeztetés ki nem kapcsol.
SR – Érték villog a fagyasztó és a hűtőtér kijelzőjén	"nem elég hideg figyelmeztetés"	Ez a "nem elég hideg" hibaüzenet a készülék mindkét részére.	A készülék első bekapcsolásakor ez a figyelmeztetés jelenik meg. A figyelmeztetés kikapcsol, ha az egyes rekeszek elérték a megfelelő hőmérsékletüket.
SR – Érték villog a hűtőtér kijelzőjén	A hűtőtér túl hideg	A túlzott hideg miatt az ételek elkezdnek megfagyni	<ol style="list-style-type: none"> 1. Ellenőrizze, hogy a "Szuper hűtés mód" be van-e kapcsolva 2. Állítsa magasabb értékre a hűtőtér hőmérsékletét
"--"	"Alacsony feszültség figyelmeztetés"	Ha az elektromos tápellátás feszültsége 170 V alá süllyed, a készülék készenléti módba vált.	Ez nem jelenti a készülék meghibásodását. Ezzel megakadályozza a kompresszor meghibásodását. A figyelmeztetés kikapcsol, ha a feszültség visszatér a szükséges szintre

Ha hűtőszekrénye nem működik:

- Nincs áramszünet?
- Megfelelően van bedugva a tápcsatlakozó a konnektorba?
- Nem égett ki a főbiztosíték, vagy a konnektor biztosítéka?
- A konnektor nem hibásodott meg? Ennek ellenőrzéséhez dugja be a hűtőszekrény csatlakozóját egy biztosan jól működő konnektorba.

Ha a hűtőszekrény nem hűt eléggé:

- A hőmérséklet beállítás jó?
- A hűtőszekrény ajtaját gyakran kinyitják vagy hosszú ideig nyitva hagyják?
- A hűtőszekrény ajtaja megfelelően be van zárva?
- Úgy helyezett ételt vagy edényt a hűtőszekrénybe, hogy az hozzáér a készülék hátsó falához, és ezzel akadályozza a szabad légáramlást?
- Nincs túlzottan tele a hűtőszekrénye?
- Megfelelő távolságot hagyott a hűtőszekrény és a hátsó, illetve oldalsó falak között?
- A környezet hőmérséklete a használati útmutatóban megadott tartományban van?

Ha a készülék túlhűti a hűtőtérben található ételeket

- A hőmérséklet beállítás jó?
- Sok élelmiszert helyezett rövid időn belül a fagyasztótérbe? Ha igen, a hűtőszekrény lehet, hogy túlhűti a hűtőtérben lévő ételeket, mivel hosszabb ideig kell működnie a fagyasztóban lévő ételek lehűtéséhez.

Ha a hűtőszekrény túl hangosan működik

A beállított hőmérséklet szint fenntartásához a kompresszor időről időre bekapcsol. Ilyen esetben a hűtőszekrényből származó zajok normálisak, és működéséből erednek. Ha a készülék elérte a kívánt hőmérsékletet, a zajok automatikusan elhalkulnak. Ha a zajok nem szűnnek meg:

- Stabilan áll a készülék? A lábak be vannak állítva?
- Van valami a hűtőszekrény mögött?
- A polcok, vagy a polcokon lévő edények nem vibrálnak? Ebben az esetben helyezze át a polcokat és/vagy az edényeket.
- Nem vibrálnak a hűtőszekrényre helyezett tárgyak?

Normális zajok:

Repedés (jég repedésének) zaja:

- Automatikus kiolvasztás közben.
- Amikor a készülék lehűl vagy melegszik (a készülék anyagának tágulása miatt).

Rövid repedő hang: Akkor hallható, amikor a termosztát ki/bekapcsolja a kompresszort.

Kompresszor zaj (normális motor zaj): Ez a zaj azt jelenti, hogy a kompresszor rendeltetészerűen működik. A kompresszor működése rövid ideig nagyobb zajjal járhat, amikor bekapcsol.

Bugyborékoló zaj és loccsanás: Ez a zaj a hűtőközeg hűtőrendszer csöveiben történő áramlásából ered.

Víz áramlás zaja: Leolvasztás közben a párologtató tartályba áramló víz normális zaja. Ezt a zajt leolvasztás közben hallhatja.

Légbefújás zaja (Ventilátor normális hangja): Ez a zaj a No-Frost hűtőszekrényekben hallható, a rendszer normál működése közben, a levegő áramoltatása miatt.

Páralecsapódás tapasztalható a hűtőszekrény belsejében:

- Az ételeket megfelelő módon becsomagolta? A tárolóedényeket teljesen megszáritotta, mielőtt a hűtőszekrénybe tette volna őket?
- Gyakran kinyitja a hűtőszekrény ajtaját? Az ajtó kinyitásakor a szoba levegőjében lévő páratartalom beáramlik a hűtőbe. Különösen ha a páratartalom túl magas a szobában, az ajtó minél gyakoribb kinyitása nyomán a pára lecsapódik a készülékben.
- Normális jelenség, hogy vízcseppek keletkezzenek a hátsó falon az automatikus leolvasztás folyamat eredményeként. (Statikus modellekben)

Ha az ajtók nem nyílnak és záródnak rendesen:

- A tárolt élelmiszerek nem akadályozzák az ajtó záródását?
- Megfelelően vannak elhelyezve a rekeszek, polcok és fiókok?
- Nincsenek az ajtótomítések megsérülve vagy elszakadva?
- Hűtőszekrénye vízszintes felületen áll?

Ha a hűtőszekrény ház szélei az ajtó zsanérjának csatlakozásánál melegek:

Különösen nyáron (melegben) a kompresszor működése közben a zsanér csatlakozásánál a készülék felszíne felmelegszik. Ez normális jelenség.

FONTOS MEGJEGYZÉSEK:

- A kompresszor védelmi hőbiztosítóka megszakít hirtelen áramszünet vagy a készülék csatlakozójának kihúzása után, mivel a hűtőrendszerben található gáz nem stabilizálódott. Ez teljesen normális, és a hűtő 4 vagy 5 perc múlva újraindul.
- A hűtőszekrény hűtőegysége a hátsó falba van beépítve. Ezért meghatározott időközönként a hűtőszekrény hátsó felületén vízcseppek vagy jég jelenhet meg a kompresszor működése következtében. Ez normális jelenség. Nincs szükség leolvasztásra, kivéve, ha a jég mennyisége jelentős.
- Ha a hűtőszekrényt hosszabb ideig nem használja (pl. nyaralás alatt), húzza ki a csatlakozóját. Tisztítsa ki a hűtőszekrényt a 4. részben leírtak szerint, és hagyja nyitva az ajtaját, hogy ezzel elkerülje a kellemetlen szagok kialakulását és a készülék belseje kiszáradjon.
- Az Ön által megvásárolt készüléket háztartási használatra tervezték és csak otthoni, a kézikönyvben megjelölt célra történő használható. Nem alkalmas kereskedelmi vagy közcélú felhasználásra. Ha a fogyasztó az itt leírtaktól eltérő módon használja a készüléket, akkor a gyártó és a forgalmazó nem felel semmilyen, a jótállási időszakban felmerülő meghibásodásért vagy javításért.
- Ha minden, a fentiekben leírt utasítást betartott és a probléma továbbra is fennáll, kérjük forduljon a hivatalos márkaszervizhez.

Energiatakarékosági tippek

1. A hűtőszekrényt hűvös, jól szellőző, közvetlen napfénytől védett helyen, hőforrásoktól (radiátor, tűzhely stb.) távol helyezze el. Ellenkező esetben használjon szigetelő lemezt.
2. Mielőtt a hűtőszekrénybe tenné az ételt vagy az italt, várja meg, amíg kihűlnek.
3. Fagyasztott élelmiszer kiolvasztásakor tegye azt a hűtőszekrény rekeszbe. A fagyasztott étel alacsony hőmérséklete segíti a hűtőszekrény rekesz hűtését. Ezzel csökkenti az energiaigényt.
4. Az italokat és folyadékokat lefedve tegye a hűtőszekrénybe. Ellenkező esetben megnő a páratartalom a készülékben. Így a hűtőszekrény több ideig fog dolgozni. Az italok és folyadékok lefedésével egyúttal illatukat és ízüket is megőrzi.
5. Amikor valamit betesz a hűtőszekrénybe, minél rövidebb ideig hagyja nyitva a készülék ajtaját.
6. Tartsa zárva a készülék különböző hőmérsékletű rekeszeinek fedelét (frissentartó, hűtőrekesz stb.).
7. Az ajtó tömítéseinek tisztának és rugalmasnak kell lenniük. Az elhasználódott tömítéseket cserélje ki.

7. RÉSZ. A KÉSZÜLÉK RÉSZEI ÉS REKESZEI

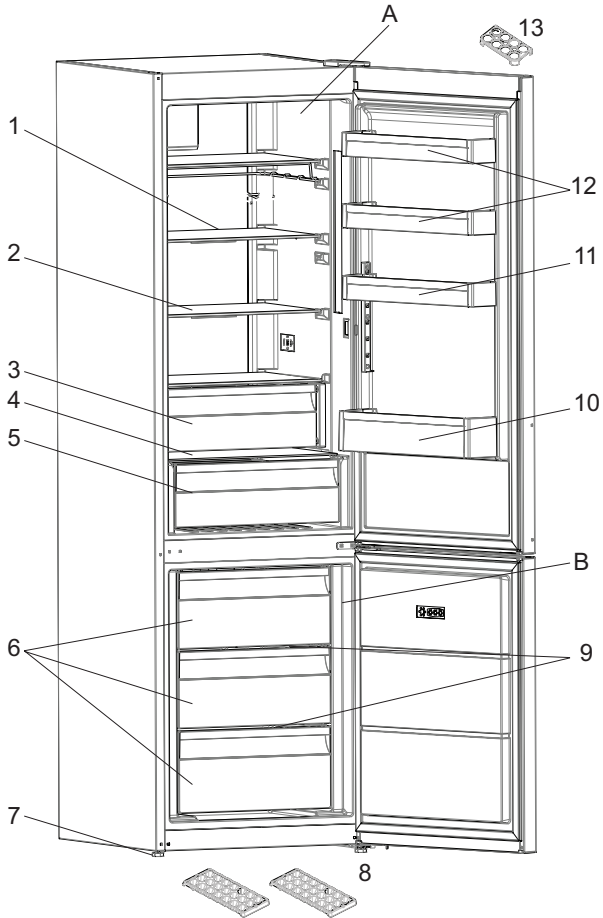

A fentiek csupán a készülék egyes részeinek tájékoztató bemutatására szolgálnak.
Az adott modell függvényében a részegységek eltérőek lehetnek.

- | | |
|--------------------------|-------------------------|
| A) Hűtőrekesz | 7) Állítható lábak |
| B) Fagyasztórekesz | 8) Jégkockatartó |
| 1) Hűtő üvegpolc | 9) Fagyasztó üvegpolcok |
| 2) Hűtő üvegpolc | 10) Palacktartó |
| 3) Frissentartó rekesz * | 11) Ajtó felső polcok |
| 4) Zöldségtároló fedele | 12) Ajtó felső polcok |
| 5) Zöldségtároló rekesz | 13) Tojástartó |
| 6) Fagyasztó kosár | |

* Néhány modellben

СЪДЪРЖАНИЕ

ПРЕДИ ДА ИЗПОЛЗВАТЕ УРЕДА	78
Общи предупреждения	78
Информация за безопасност	80
Предупреждения безопасността	80
Монтиране и експлоатация на вашия хладилник	81
Преди да използвате вашия Хладилник и фризер	82
РАЗЛИЧНИ ФУНКЦИИ И ВЪЗМОЖНОСТИ	82
Информация за охлаждаща технология от ново поколение	82
Дисплей и панел за управление	83
Работа с хладилника	84
Режим Супер замразяване	84
Режим Супер охлаждане	84
Икономичен режим	85
Режим Ваканция	85
Режим Охлаждане на напитки	86
Функция за заключване против деца	87
Режим Скрийнсейвър	87
Функция за алармиране при отворена врата	87
Температурни настройки на охладителя	88
Температурни настройки на фризера	88
Предупреждения относно температурните настройки	89
Акcesoари	90
Табла за лед	90
Фризерно отделение	90
Стелаж за изстудяване	90
Регулатор на влажността	91
ПОСТАВЯНЕ НА ХРАНИ	91
Охлаждащо отделение	91
Отделение за дълбоко замразяване	92
ПОЧИСТВАНЕ И ПОДДРЪЖКА	97
Размразяване	97
ТРАНСПОРТИРАНЕ И СМЯНА НА МЕСТОПОЛОЖЕНИЕТО	98
Смяна на посоката на отваряне на вратата	98
ПРЕДИ ДА СЕ ОБАДИТЕ НА ОТДЕЛА ЗА СЕРВИЗ СЛЕД ПРОДАЖБАТА	98
Съвети за спестяване на енергия	103
КОМПОНЕНТИ НА УРЕДА И ОТДЕЛЕНИЯТА	104

РАЗДЕЛ -1 ПРЕДИ ДА ИЗПОЛЗВАТЕ УРЕДА

Общи предупреждения

⚠ ВНИМАНИЕ: Погрижете се вентилационните отвори около уреда или във вградената структура да не са преградени.

⚠ ВНИМАНИЕ: Не използвайте механични устройства или други средства за ускоряване процеса на размразяване, различни от тези препоръчани от производителя.

⚠ ВНИМАНИЕ: Не използвайте електрически уреди в отделенията за съхранение на храна, освен ако не са от препоръчван от производителя тип.

⚠ ВНИМАНИЕ: Не повреждайте веригата за хладилен агент.

⚠ ВНИМАНИЕ: За да избегнете опасности поради нестабилност на уреда, той трябва да бъде фиксиран в съответствие с инструкциите.

⚠ ВНИМАНИЕ: Когато поставяте уреда, се уверете се, че хранващият кабел не е притиснат или повреден.

⚠ ВНИМАНИЕ: Не поставяйте много портативни гнезда или портативни хранващи устройства на задната страна на устройството.

⚠ Ако уредът ви използва R600a като охлаждащ агент, това ще бъде отбелязано върху стикера - бъдете внимателни при транспорт и монтаж, за да не повредите елементите на охладителя. Въпреки, че R600a е екологичен и естествен газ, той може да бъде взривоопасен в случай на течове поради повреда на елементите на охладителя. Хладилникът трябва да бъде далеч от открит пламък или източници на топлина, като проветрявате мястото, където е разположен хладилника.

- Докато позиционирате хладилника, не повреждайте газовата верига на охладителя.

- Не съхранявайте в този уред експлозивни субстанции като аерозолни контейнери с възпламенимо вещество.
- Този уред е предназначен за ползване в домакинството и при подобни приложения като;
 - кухненски участъци в магазини, офиси и други работни среди
 - ферми и други от клиенти в хотели, мотели и други среди от жилищен тип
 - места, предлагащи легло и закуска;
 - кетъринг и подобни приложения, без отдаване под наем
- Ако контакта не съвпада с щепсела на уреда, той трябва да бъде сменен от производителя, негов сервизен агент или подобно квалифицирано лице с оглед избягване на опасности.
- Към захранващия кабел на вашия хладилник е свързан специално заземен щепсел. Този щепсел трябва да бъде използван в специално заземен контакт от 16 ампера. Ако в къщата няма такъв контакт, моля нека упълномощен електротехник монтира такъв.
- Този уред може да бъде използван от деца над 8 години и лица с ограничени физически, сензорни или умствени способности или такива без необходимия опит и познания, ако същите са надзиравани или инструктирани относно употребата на уреда по безопасен начин и са наясно със свързаният риск. Децата не трябва да си играят с уреда. Почистването и поддръжката на уреда не бива да се извършва от деца без надзора на възрастен.
- Ако захранващият кабел е повреден, той трябва да бъде сменен от производителя, негови представители по поддръжката, или лица с подобен опит и квалификация, за избягване на рискове.
- Този уред не е предназначен за използване на височини над 2000 м.

Информация за безопасност

- При пренасяне и позициониране на хладилника, пазете от повреда контура на охлаждащия агент.
- Ако старият ви хладилник има блокировка или ключалка, отстранете я, тъй като децата могат да се заключат от вътрешната страна и да настъпи инцидент.
- Старите хладилници и фризери съдържат изолационен материал и хладилен агент с CFC. Затова трябва да се внимава да не се замърсява околната среда чрез депозиране на старите хладилници, като се спазват местните нормативни изисквания.

ВАЖНИ ЗАБЕЛЕЖКИ

- Моля, прочетете внимателно инструкциите преди да монтирате или използвате уреда. Hitachi *не носи отговорност за повреди поради неправилно използване.*
- Спазвайте всички инструкции в указаниято на уреда и съхранявайте ръководството на безопасно място за справка при евентуални проблеми и неизправности в бъдеще.
- Продуктът е предназначен само за кухненска употреба, и съхраняване на хранителни продукти. Той не е подходящ за търговска употреба, тъй като това ще анулира гаранцията.

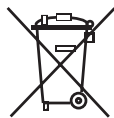

Горната маркировка отговаря на Директивата за депозиране на електрическо и електронно оборудване 2012/19/EC (WEEE). Маркировката показва, че оборудването НЕ трябва да се депозира, включително всички използвани батерии, в общи сметища, а трябва да се прилага система за събиране и рециклиране. Ако батериите или акумулаторите, включени в оборудването, са маркирани със символ Hg, Cd, или Pb, това означава, че съдържат тежки метали над 0.0005% Живак, над 0.002% Кадмий, или над 0.004% Олово.

Предупреждения безопасността

- Не използвайте повече от един разклонител или удължител.
- Не използвайте повредени, износени или стари щепсели.
- Не дърпайте, не огъвайте и пазете от повреда кабела.

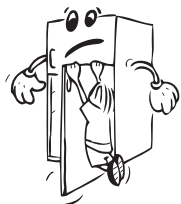

- Този уред е предназначен за употреба от възрастни, не позволявайте на деца да си играят с уреда и не ги оставяйте да се увесват на вратата.

- Не включвайте и не изключвайте от контакта с мокри ръце, за да предотвратите електрически удар!
- Не поставяйте стъклени бутилки или контейнери с напитки във фризерното отделение. Бутилките и контейнерите (кенове) може да експлодират.
- Не поставяйте експлозивни или възпламеними материали във вашия хладилник за ваша безопасност. Поставяйте във фризерното отделение бутилки с питиета с високо алкохолно съдържание вертикално и като ги затваряте плътно.
- Когато вземате лед от фризерното отделение, не го докосвайте, ледът може да причини изгаряния и/или срязвания.
- Не пипайте замразени продукти с мокри ръце! Не яжте сладолед и кубчета лед незабавно след като сте ги извадили от фризерното отделение!
- Не замразявайте повторно замразени продукти, след като сте ги размразили. Това може да причини здравни проблеми като хранително отравяне.
- Не покривайте корпуса или горната страна на хладилника с покривка. Това ще повлияе на характеристиките на хладилника.
- По време на транспорт, фиксирайте аксесоарите във хладилника, за да предотвратите повреждането им.



Монтиране и експлоатация на вашия хладилник

Преди да започнете да използвате своя хладилник, вие трябва да обърнете внимание на следното:

- Работното напрежение за вашия хладилник е 220-240 V при 50Hz.
- Не трябва да използвате адаптер.
- Не носим отговорност за щети в следствие на използване на уреда без заземяване.
- Поставете хладилника си на място, където няма да бъде изложен на директна слънчева светлина.
- Вашият уред трябва да бъде поне на 50 см от готварски печки, газови фурни и нагревателни уреди, и трябва да бъде поне на 5 см от електрически фурни.
- Вашият хладилник никога не трябва да бъде използван на открито или да бъде оставян под дъжда.
- Когато хладилникът бъде поставен до фризер за дълбоко замразяване, между тях трябва да има поне 2 см, за да се предотврати овлажняването на повърхностите им.
- Не поставяйте предмети върху хладилника и го монтирайте така, че да има разстояние от поне 15 см над горната му част.

- Регулируемите предни крака трябва да бъдат регулирани, за да се уверите, че уредът е нивелиран и стабилен. Вие можете да регулирате краката като ги завъртите по часовниковата стрелка (или в обратна посока). Това трябва да бъде направено преди поставянето на храна във хладилника.
- Преди да използвате хладилника, избършете всички вътрешни повърхности и отделения с разтвор на чаена лъжичка сода бикарбонат и топла вода, а след това измийте с чисто вода и подсушете. След почистване поставете обратно всички вани и компоненти.
- Монтирайте пластмасовият дистанционен водач (частта с черни пластини отзад) като го завъртите на 90°, както е показано на фигурата, за да предотвратите докосването на стената от кондензатора.
- Хладилникът трябва да бъде поставен срещу стена със свободно разстояние над 75 мм.

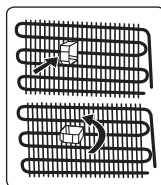

Преди да използвате вашия Хладилник и фризер

- При първоначално пускане, или след транспорт, уредът трябва да бъде във вертикална позиция поне 3 часа преди да го включите към мрежата. В противен случай, вие може да повредите компресора.
- Вашият хладилник може да излъчва миризма, когато бъде включен за първи път; миризмата ще изчезне след като той започне да охлажда.

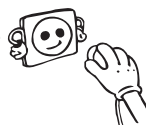

РАЗДЕЛ -2 РАЗЛИЧНИ ФУНКЦИИ И ВЪЗМОЖНОСТИ

Информация за охлаждаща технология от ново поколение

Хладилниците с фризери с охлаждаща технология от ново поколение имат различна работна система от статичните хладилници с фризери. При обикновените хладилници с фризери, влажен въздух влиза във фризера и от храните се отделят водни пари, които се превръщат в скреж в отделението на фризера. За да се разтопи този скреж, или с други думи да се размрази, фризерът трябва да се изключи от захранването. За да се поддържат студени храните по време на размразяването, потребителят трябва да съхранява храната на друго място и да почисти останалия лед и натрупания скреж.

Ситуацията е напълно различна при отделения на фризери, оборудвани с охлаждаща технология от ново поколение. С помощта на вентилатор в отделението на фризера духа студен и сух въздух. Като резултат от студения въздух, който духа лесно през отделението - дори в пространството

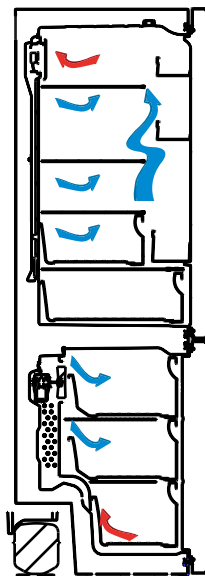

между стелажите - храните замръзват равномерно и правилно. И няма да се образува скреж.

Конфигурацията в хладилното отделение ще бъде почти същата като в отделението на фризера. Въздухът, излизащ от вентилатора, който се намира в горната част на хладилното отделение се охлажда, когато преминава през разстоянието зад въздуховода. Същевременно въздухът се издухва навън през отворите на въздуховода, затова процесът на охлаждане приключва успешно в хладилното отделение. Отворите върху въздуховода са проектирани за равномерно разпределение на въздух в отделението.

Тъй като никакъв въздух не преминава между фризера и хладилното отделение, миризмите не се смесват.

В резултат на това Вашият фризер с охлаждаща технология от ново поколение се използва лесно и Ви предлага голям обем и естетичен външен вид.

Дисплей и панел за управление



Работа с хладилника

Режим Супер замразяване

Начин на приложение

Натиснете бутона за управление на фризера, докато на дисплея се появи иконата на режим Супер замразяване. Ще прозвучи двукратен аудио сигнал. Режимът ще бъде зададен.

По време на работа в този режим:

- Температурата на охладителя, както и режим Супер охлаждане могат да бъдат регулирани. В този случай режим Супер охлаждане остава активен.
- Режимите Икономичен и Ваканция не могат да бъдат избирани.
- Режим Супер замразяване може да бъде отменен по същия начин, по който е бил избран.



Забележка:

- Обърнете внимание на максималния капацитет на фризера (кг) за 24 часа, посочен на етикета на уреда.
- При използване на максималния капацитет е добре да зададете режим Супер замразяване 3 часа преди да поставите продуктите във фризера.
- При достигане на оптималната температура на фризера ще прозвучи аудио сигнал.

 Режим Супер замразяване ще бъде отменен автоматично след 24 часа, или когато температурата във фризера достигне -32 °C.

Режим Супер охлаждане

Начин на приложение

Натиснете бутона за управление на охладителя, докато на дисплея се появи иконата на режим Супер охлаждане. Ще прозвучи двукратен аудио сигнал. Режимът ще бъде зададен.

По време на работа в този режим:

- Температурата на фризера, както и режим Супер замразяване могат да бъдат регулирани. В този случай режим Супер замразяване остава активен.
- Режимите Икономичен и Ваканция не могат да бъдат избирани.
- Режим Супер замразяване може да бъде отменен по същия начин, по който е бил избран.



Икономичен режим

Начин на приложение

- Натиснете бутон Режими, докато иконата за Икономичен режим светне върху дисплея.
- Ако никой от бутоните не бъде натиснат в рамките на 1 секунда, режимът ще бъде зададен. Иконата за Икономичен режим ще премигне 3 пъти. Ще прозвучи двукратен аудио сигнал.
- Върху сегментите на фризера и хладилника на дисплея ще бъде изобразена иконата "E".
- Иконата за Икономичен режим и символът E ще останат на дисплея, докато режимът не бъде отменен.



По време на работа в този режим:

- Фризерът може да бъде настройван. При отмяна на Икономичен режим, избраните стойности на настройките ще останат в сила.
- Охладителят може да бъде настройван. При отмяна на Икономичен режим, избраните стойности на настройките ще останат в сила.
- Режимите Супер охлаждане и Супер замразяване могат да бъдат избирани. Това води до отмяна на икономичния режим и стартиране на този, който е избран.
- Режим Ваканция може да бъде избран, след като икономичния режим бъде отменен. Избраният режим се активира.
- За да го отмените е нужно да натиснете бутон Режими.

Режим Ваканция

Начин на приложение

- Натиснете бутон Режими, докато иконата за режим Ваканция светне върху дисплея.
- Ако никой от бутоните не бъде натиснат в рамките на 1 секунда, режимът ще бъде зададен. Иконата за режим Ваканция ще премигне 3 пъти. Ще прозвучи двукратен аудио сигнал.
- Върху дисплея за показване на температурата на охладителя ще се появи "--".
- Иконата за режим Ваканция и символът "--" ще останат на дисплея, докато режимът не бъде отменен.



По време на работа в този режим:

- Фризерът може да бъде настройван. При отмяна на режим Ваканция, избраните стойности на настройките ще останат в сила.
- Охладителят може да бъде настройван. При отмяна на режим Ваканция,

избраните стойности на настройките ще останат в сила.

- Режимите Супер охлаждане и Супер замразяване могат да бъдат избирани. Това води до отмяна на режим Ваканция и стартиране на този, който е избран.
- Икономичният режим може да бъде избран, след като режим Ваканция бъде отменен. Избраният режим се активира.
- За да го отмените е нужно да натиснете бутон Режими.

Режим Охлаждане на напитки

Кога да бъде използван?

Този режим служи за охлаждане на напитки в рамките на предварително зададен период от време.

Начин на приложение

- Натиснете и задръжте бутона за управление на фризера за 3 секунди.
- Върху дисплея за зададена температура на фризера се изобразява анимация, а върху този на охладителя започва да премигва 05.
- Натиснете бутона за управление на охладителя, за да настроите времето (възможните периоди са 05 - 10 - 15 - 20 - 25 - 30 минути).
- Когато изберете времевия период, числото ще премигне 3 пъти върху екрана в комбинация с двукратен аудио сигнал.
- Ако в рамките на 2 секунди не бъде натиснат никой от бутоните, настройката ще бъде зададена.
- Зададеното време ще започне обратно отброяване в стъпки от по една минута.
- Оставащото време премигва върху дисплея,
- За да отмените този режим на работа, натиснете и задръжте бутона за управление на фризера за 3 секунди.

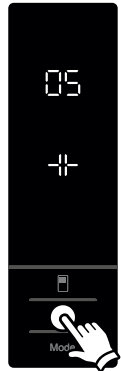

Функция за заключване против деца

Кога да бъде използван?

Функцията служи за предпазване от игра с бутоните и променяне на зададените настройки.

Активиране на функцията за заключване против деца

Натиснете едновременно и задръжте бутоните за управление на фризера и охладителя за 5 секунди.

Деактивиране на функцията за заключване против деца

Натиснете едновременно и задръжте бутоните за управление на фризера и охладителя за 5 секунди.

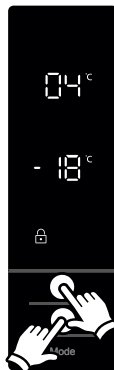

Забележка: Функцията за заключване против деца ще бъде деактивирана в случай на прекъсване на електрическото захранване.

Режим Скринсейвър

Начин на използване

- Режимът се активира с натискане и задържане на бутон Режими за 5 секунди.
- Ако никой от бутоните не бъде натиснат в продължение на 5 секунди, светлините на панела за управление ще изгаснат.
- Ако натиснете произволен бутон, докато светлините на панела за управление са изгаснали, текущите настройки ще се появят на дисплея, след което можете да изпълните желаните настройки. Ако не отмените режим Скринсейвър и не натиснете някой от бутоните в продължение на 5 секунди, панелът за управление ще изгасне отново.
- За отмяна на режим Скринсейвър, натиснете и задръжте бутон Режими за 5 секунди.
- Докато режим Скринсейвър е активен, можете да активирате и заключването против деца.
- Ако никой от бутоните не бъде натиснат в продължение на 5 секунди, след като заключването против деца бъде активирано, светлините на панела за управление ще изгаснат. С натискане на произволен бутон можете да прегледате текущото състояние на настройките. Докато осветлението на контролния панел работи, можете да отмените заключването против деца, както е описано в указанията за този режим.



Функция за алармиране при отворена врата

Ако вратата на хладилника или фризера остане отворена за повече от 2 минути, уредът ще издаде звуков сигнал.

Температурни настройки на охладителя

- Първоначалната температурна стойност, показана върху индикатора на охладителя е +4 °C.
- Натиснете веднъж бутона за управление на охладителя.
- Когато натиснете бутона за пръв път, последната зададена стойност ще премигне върху дисплея.
- При всяко натискане на този бутон, температурната настройка ще се понижава. (+8°C, +6°C, +5°C, +4°C, +2°C, Супер охлаждане)
- Ако натискате бутона за управление на охладителя, докато на дисплея се появи иконата на функцията Супер охлаждане, и не натиснете никой друг бутон в продължение на 1 секунда, тя ще премигне.
- Ако продължите да натискате, температурната настройка ще бъде рестартирана на +8°C.
- Температурната стойност, която е била зададена преди активирането на режимите Ваканция, Супер замразяване, Супер охлаждане или Икономичен ще остане непроменена, след като времетраенето на съответния режим изтече или същият бъде отменен. Уредът ще продължи да работи на тази температурна стойност.



Температурни настройки на фризера

- Първоначалната температурна стойност, показана върху индикатора на фризера е -18°C.
- Натиснете еднократно бутона за управление на фризера.
- При първоначалното натискане на бутона, последната зададена стойност ще премигне върху дисплея.
- При последващи натискания на този бутон, температурната стойност се променя на съответните стъпки -16°C, -18°C, -20°C, -22°C, -24°C, Супер замразяване.
- Ако натискате бутона за управление на фризера, докато на дисплея се появи символът на функцията Супер замразяване, и не натиснете никой друг бутон в продължение на 1 секунда, иконата за Супер замразяване ще премигне.
- Ако продължите да натискате, температурната настройка ще бъде рестартирана на -16°C.
- Температурната стойност, която е била зададена преди активирането на режимите Ваканция, Супер замразяване, Супер охлаждане или Икономичен ще остане непроменена, след като времетраенето на съответния режим изтече или същият бъде отменен. Уредът ще продължи да работи на тази температурна стойност.



Предупреждения относно температурните настройки

- Зададените от Вас температурни настройки няма да бъдат изтрети при евентуално прекъсване на електрическото захранване.
- Препоръчително е при външни температури, по-ниски от 10°C да не се работи с хладилника.
- Температурните настройки трябва да бъдат направени съобразно честотата на отваряне на вратата, количеството на съхраняваната храна, външната температура и разположението на хладилника.
- За да сте сигурни, че хладилникът е напълно охладен, след първоначалното му включване го оставете да работи до 24 часа без прекъсване, в зависимост от външната температура. Докато трае охлаждането не отваряйте вратите и не поставяйте храна вътре.
- Хладилникът има вградена функция за петминутно забавяне, предназначена за предпазване на компресора от повреди. Тя се задейства при изключване и включване в електрическата мрежа (например при спиране на тока). Хладилникът ще започне да работи нормално след 5 минути.
- Хладилникът е предвиден за работа при външни температури, в съответствие със стандартите на климатичния клас, посочен върху информационния етикет. От гледна точка на оптимална ефективност на охлаждане не се препоръчва работа на уреда, в случай че външната температура е извън посочения диапазон.
- Този уред е предназначен за употреба при външни температури между 10°C - 43°C.

Климатичен клас	Външна температура °C
T	Между 16°C и 43°C
ST	Между 16°C и 38°C
N	Между 16°C и 32°C
SN	Между 10°C и 32°C

Важни инструкции за инсталиране

Този уред е създаден да работи при тежки климатични условия (до 43°C) и се захранва с технология „Freezer Shield“, която гарантира, че замразената храна във фризера няма да се размрази дори ако температурата на околната среда спадне до -15°C. По този начин можете да вградите уреда си в неотоплено помещение без да се притеснявате, че замразената храна във фризера ще се развали. Когато температурата на околната среда се нормализира, можете да продължите да използвате уреда както обикновено.

Акcesoари

Табла за лед

- Напълнете таблата за лед с вода и поставете във фризерната част.
- След пълното образуване на леда можете да извъртите таблата по показания по-долу начин, за получаване на ледените кубчета.

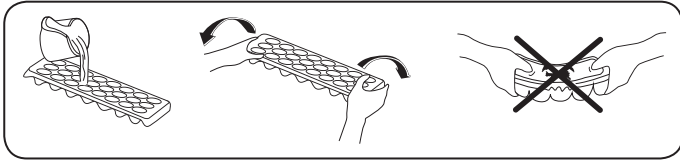



Фризерно отделение

Фризерното отделение позволява регулярно съхранение на храни.

Отстраняване на фризерната вана;

- Издърпайте изцяло ваната
- Издърпайте предната част на ваната нагоре и навън

 За да я затворите, извършете горните действия в обратен ред.

 **Забележка:** *Винаги използвайте дръжката на ваната когато я изваждате или поставяте.*

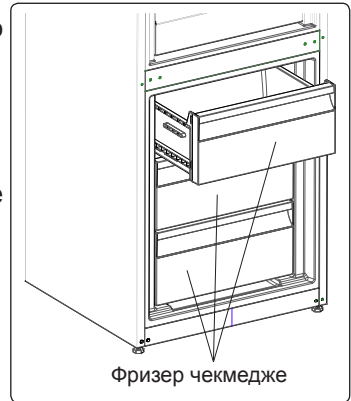

Стелаж за изстудяване

При съхранение на храната в отделението за изстудяване, вместо в хладилното отделение или фризера, свежестта, вкусът и свежият ѝ вид се запазват по-дълго. Ако стелажът за изстудяване се замърси, го извадете и го измийте с вода.

(Водата замръзва при 0 °С, но храните, съдържащи сол или захар, се нуждаят от по-ниски температури на замръзване.)

Обикновено отделението за изстудяване се използва за сурова риба, ориз и т.н.

 **Не поставяйте вътре храни, които искате да замразите или форми за приготвяне на ледени кубчета.**

Изваждане на стелаж на отделението за изстудяване:

- Издърпайте стелаж на отделението за изстудяване към Вас, като го плъзнете по релсите.
- Издърпайте стелаж на отделението за изстудяване нагоре от релсите, за да го извадите.

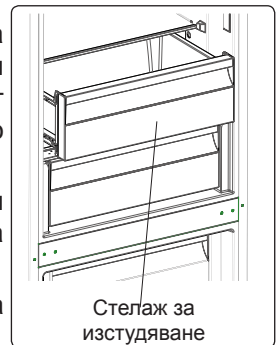

Забележки:

- Задайте температура до 2° - температурата в охлаждащото отделение ще бъде по-ниска от 0°.
- Задайте температура до 4° - най-подходяща за риба и месо.
- Задайте температура до 5° - най-подходяща за свежа храна, различна от риба и месо.
- Задайте температура по-висока от 5° - температурата в охлаждащото отделение ще бъде по-висока от 3°.

Регулатор на влажността

В затворено положение регулаторът на влажността позволява съхранението на пресни плодове и зеленчуци за по-дълъг период.

В случай че контейнерът за плодове и зеленчуци е изцяло запълнен, освежителят в предната му част трябва да бъде отворен. По този начин въздухът и нивото на влажност в контейнерите за плодове и зеленчуци ще бъдат контролирани, а срокът на годност на съхраняваните продукти ще се увеличи.

Ако видите следи от конденз върху стъкления стелаж, трябва да поставите регулатора на влажността в отворено положение.

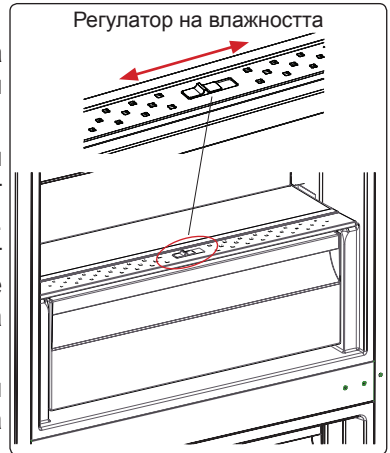

Визуалните и текстови описания в раздела за аксесоари могат да се различават в зависимост от модела.

РАЗДЕЛ -3 ПОСТАВЯНЕ НА ХРАНИ

Охлаждащо отделение

- За да предотвратите овлажняване и образуване на миризми, храната трябва да се поставя в хладилника в затворени контейнери или покрита.
- Гореща храна и напитки трябва да се оставят да изстинат до стайна температура преди да бъдат поставени в хладилника.
- Моля, не облягайте пакети с храна и кутии върху лампата и облицовката на хладилното отделение.
- Плодове и зеленчуци: Могат да се поставят директно във ваната, без да бъдат опаковани.

По-долу са дадени някои препоръки за съхраняване на храни в хладилното отделение.

Храна	Време за съхранение	В кое отделение на хладилника да се постави
Плодове и зеленчуци	1 седмица	Във ваната (без опаковка)
Месо и риба	2 до 3 дни	Покрити с полиетиленово фолио, найлонова чантичка, или в отделението за месо (върху стъклената поставка)
Свежо сирене	3 до 4 дни	На специалната полица на вратата
Масло и маргарин	1 седмица	На специалната полица на вратата
Бутилирани продукти, прясно и кисело мляко	До датата на трайност, посочена от производителя	На специалната полица на вратата
Яйца	1 месец	На специалната полица за яйца
Готвени ястия		Всички полици

БЕЛЕЖКА: Картофи, лук и чесън НЕ трябва да се съхраняват в хладилника.

Отделение за дълбоко замразяване

- Можете да използвате отделението за дълбоко замразяване на Вашия хладилник за дълготрайно съхранение на продукти, както и за правене на лед.
- За използване на максимален обем от фризера, поставете стъклените стелажи в горната и средната част. За долната част можете да използвате долната кошница.
- Не поставяйте храни, които тепърва ще бъдат замразявани до вече замразени такива.
- Храната, която ще бъде замразена (месо, кайма, риба и т.н.) трябва да се раздели на порции по такъв начин, че при консумация да се размразява единствено необходимото количество.
- Не замразявайте повторно храна, след като вече е била размразена. Това може да предизвика опасност за здравето Ви, като например хранително отравяне.
- Не поставяйте горещи храни във фризера. Изчакайте докато се охладят. Възможно е това да предизвика гниене в други замразени храни.
- Когато закупвате замразени храни се уверете, че са били съхранявани при подходящи условия, както и че опаковката не е нарушена.
- При съхранение на замразени храни условията, описани върху опаковката трябва да бъдат спазвани стриктно. В случай че описание липсва, храната трябва да бъде консумирана възможно най-скоро.

- При наличие на овлажняване и лоша миризма в пакета, е възможно замразената храна да не е била съхранявана правилно и да е започнала да се разваля. Не купувайте такива храни!
- Продължителността на съхранение на замразените храни се променя в зависимост от околната температура, честотата на отваряне на вратата, настройките на термостата, видът храна и времето, изминало от момента на нейното закупуване до момента, в който е поставена във фризера. Винаги спазвайте указанията върху опаковката и никога не надвишавайте посочения период на съхранение.
- Не отваряйте вратата на фризера по време на продължителни прекъсвания на електрическото захранване. Вашият хладилник ще съхрани замразената храна за около 18 часа при външна температура от 25°C и около 13 часа при външна температура от 32°C. При по-високи външни температури посочените стойности намаляват. При продължителни прекъсвания на захранването не замразявайте храната повторно, а я консумирайте възможно най-скоро.
- Имайте предвид, че при повторен опит да отворите вратата непосредствено, след като тя е била затворена, тя ще се отвори трудно. Това е напълно нормално. След като достигне състояние на равновесие, вратата ще може да се отвори лесно.

Важно:

- След размразяване храната трябва да бъде сготвена. Ако не премине термична обработка след размразяването си, даден продукт В НИКАКЪВ СЛУЧАЙ не трябва да бъде замразяван повторно!
- Вкусът на някои подправки в готвените ястия (анасон, базилика, кресон, оцет, подправки асортти, джинджифил, чесън, лук, горчица, мащерка, риган, черен пипер и т.н.) може да се засили при по-дълги периоди на съхранение. Поради тази причина при замразяване на храна е препоръчително да добавяте минимални количества подправки, или да добавяте такива, след като храната бъде размразена.
- Периодът за съхранение на храната зависи от използваните мазнини. Подходящите мазнини са маргарин, телешка мазнина, зехтин и масло, а неподходящите – фъстъчено масло и свинска мас.
- Храните в течна форма трябва да бъдат замразявани в пластмасови съдове, а другите видове храна – в пластмасово фолио или полиетиленови пакети.

Месо и риба	Подготовка	Време за съхранение (месеци)	Време за размразяване на стайна температура -часове-
Пържоли	Опаковани във фолио	6-10	1-2
Агнешко месо	Опаковани във фолио	6-8	1-2
Телешко печено	Опаковани във фолио	6-10	1-2
Телешки късове	На малки парчета	6-10	1-2
Агнешки късове	На малки парчета	4-8	2-3
Кайма	На пакети, без подправки	1-3	2-3
Субпродукти (парчета)	На малки парчета	1-3	1-2
Болонска наденица / салам	Трябва да бъде опакована, дори и наденицата да е в черво		До размразяване
Пилешко и пуешко	Опаковани във фолио	7-8	10-12
Гъсше и патешко	Опаковани във фолио	4-8	10
Еленско, заешко, диво прасе	На порции от по 2.5 кг и филета	9-12	10-12
Сладководни риби (Сьомга, Шаран, Сом)	След почистване на вътрешностите и люспите, измийте и подсушете; ако е нужно, отрежете опашката и главата.	2	До пълно размразяване
Бяла риба, костур, калкан, камбала		4-8	До пълно размразяване
Тлъсти риби (тон, скумрия, аншоа, лефер)		2-4	До пълно размразяване
Рачешко	Почистено и в торбички	4-6	До пълно размразяване
Хайвер	В опаковка, алуминиева или пластмасова кутия	2-3	До пълно размразяване
Охлюви	В подсолена вода, алуминиева или пластмасова кутия	3	До пълно размразяване

Забележка: Замразени храни, след пълно размразяване, трябва да бъдат готвени така, както и ако са пресни. Ако не бъдат сготвени след размразяване, НЕ ТРЯБВА да се замразяват отново.

<i>Плодове и зеленчуци</i>	<i>Подготовка</i>	<i>Време за съхранение (месеци)</i>	<i>Време за размразяване на стайна температура -часове-</i>
Цвекло	Отстранете листата, нарежете сърцевината на парчета и ги оставете във вода с малко лимонов сок	10 - 12	Може да се използват замразени
Зелен боб и зрял боб	Измийте, нарежете зеления боб на малки парчета	10 - 13	Може да се използват замразени
Зрял боб	Измийте добре	12	Може да се използват замразени
Гъби и аспержи	Измийте, нарежете зеления боб на малки парчета	6 - 9	Може да се използват замразени
Зеле	Почистено	6 - 8	2
Патладжан	Нарежете на кубчета от по 2 см след като сте го измили	10 - 12	Разделете парченцата да не са слепени
Царевица	Почистете и опаковайте заедно с кочана, или на зърна	12	Може да се използват замразени
Морков	Измийте и нарежете на парчета	12	Може да се използват замразени
Пипер	Отрежете дръжките, почистете, нарежете на парчета	8 - 10	Може да се използват замразени
Спанак	Измит	6 - 9	2
Ябълки и круши	Обелете и нарежете на филийки	8 - 10	(Във фризера) 5
Кайсии и праскови	Нарежете на парчета и отстранете костилките	4 - 6	(Във фризера) 4
Ягоди и боровинки	Измийте и махнете дръжките	8 - 12	2
Готвени плодове	Добавете 10% захар в контейнера	12	4
Сливи, череша, вишни	Измийте и махнете дръжките	8 - 12	5 - 7

Млечни продукти, Теста		Подготовка	Време за съхранение (месеци)	Условия за съхранение
Пакети (хомогенизирано) мляко		В собствената си опаковка	2 - 3	Чисто мляко - в собствената си опаковка
Сирна, без бяло саламурено		На филийки	6 - 8	Може да бъде оставено в оригиналната си опаковка за краткосрочно съхранение. При продължително съхранение, трябва да са в пластмасова кутия
Масло и маргарин		В собствената си опаковка	6	
* Яйца	Белтъци		10 - 12	30 гр. от него отговаря на жълтъка.
	Яйчена смес (Белтък - жълтък)	Малко сол или захар се добавя против сгъстяване.	10	50 гр. от него отговаря на жълтъка.
	Жълтък	Малко сол или захар се добавя против сгъстяване.	8 - 10	20 гр. от него отговаря на жълтъка.

В затворен съд

* Трябва да се замрази в шушулката си. Белтъкът и жълтъкът на яйцето трябва да се замразят отделно, или да бъдат добре разбити преди това.

	Време за съхранение (месеци)	Време за размразяване на стайна температура (часове)	Време за размразяване във фурна (мин.)
Хляб	4 - 6	2 - 3	4-5 (220-225 °C)
Бисквити	3 - 6	1 - 1,5	5-8 (190-200 °C)
Тестени изделия	1 - 3	2 - 3	5-10 (200-225 °C)
Пай	1 - 1,5	3 - 4	5-8 (190-200 °C)
Тесто	2 - 3	1 - 1,5	5-8 (190-200 °C)
Пица	2 - 3	2 - 4	15-20 (200 °C)

РАЗДЕЛ -4 ПОЧИСТВАНЕ И ПОДДРЪЖКА

 **Уверете се, че сте изключили щепсела от контакта, преди да започнете почистване.**



 Моля, не почиствайте уреда чрез поливане с вода отвътре.



 Можете да избършете вътрешните и външните компоненти на уреда, като използвате топла сапунена вода с мек парцал или гъба.



- Моля, отстранявайте компонентите един по един, почиствайте ги със сапунена вода. Не ги мийте в съдомиялна машина.



• Никога не използвайте за почистване запалими, горими вещества, или разтворители, като бензин или киселина.



- Трябва да почистите кондензатора (отзад на уреда) с метла поне веднъж на година с оглед спестяване на енергия и повишаване на продуктивността.



 **Уверете се, че уредът е изключен от мрежата.**

Размразяване

- Вашият хладилник се размразява изцяло автоматично. Водата, образувана в резултат на размразяването преминава през водоколекторен кръг и се подава в съд за изпаряване, в задната част на хладилника.
- **Уверете се, че сте изключили щепсела от контакта, преди да започнете почистване на съда за изпаряване.**



Изпарителна тава

- Извадете съда за изпаряване като развиете винтовете по обозначения начин. Почиствайте го със сапунена вода на определени интервали от време. Така ще предотвратите образуването на неприятни миризми.

Подмяна на LED осветление

 Ако вашият хладилник има LED осветление, свържете се центъра за съдействие, тъй като това трябва да се извърши само от оторизиран персонал.

РАЗДЕЛ -5 ТРАНСПОРТИРАНЕ И СМЯНА НА МЕСТОПОЛОЖЕНИЕТО

Транспортиране и смяна на местоположението

- Оригиналната опаковка и полистиреновите уплътнения (PS) могат да бъдат скрити, ако желаете.
- При транспорт, уредът трябва да бъде вързан с широк ремък или здраво въже. Изискванията, дадени върху опаковъчната кутия, трябва да се спазват при транспорт.
- Преди транспорт или промяна на монтажното място, всички подвижни компоненти (напр. лавици, кошове, ваничка и др.) трябва да бъдат извадени, или фиксирани с тиксо, за да се избегне движението и повреждането им.

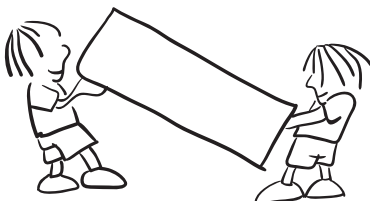

Смяна на посоката на отваряне на вратата

- Не е възможно да промените посоката на отваряне на вратата, ако дръжките са монтирани от външната лицева страна на вратата.
- Смяна посоката на отваряне на вратата е възможно само при модели без външни дръжки.
- Ако посоката на отваряне на вратата на хладилника ви може да се промени, трябва да се свържете с най-близкия Оторизиран Сервизен Център за да се извърши промяната.

РАЗДЕЛ -6 ПРЕДИ ДА СЕ ОБАДИТЕ НА ОТДЕЛА ЗА СЕРВИЗ СЛЕД ПРОДАЖБАТА

Проверка на предупрежденията:

Уредът Ви предупреждава, когато температурите на охладителя и фризера излязат извън подходящите граници, или когато възникне технически проблем. Кодовете за предупреждение се показват върху дисплея.

ТИП ГРЕШКА	ТИП ГРЕШКА	ВЪЗМОЖНА ПРИЧИНА	КАКВО ДА НАПРАВИТЕ
Sr	"Предупреждение за повреда"	Някоя част(и) не функционира(т) или има повреда в процеса на охлаждане.	Обадете се незабавно на сервиз за съдействие.

ТИП ГРЕШКА	ТИП ГРЕШКА	ВЪЗМОЖНА ПРИЧИНА	КАКВО ДА НАПРАВИТЕ
Sr – Зададената стойност премигва върху температурния дисплей на фризера	"Фризерът не е достатъчно студен."	Това предупреждение се вижда често след продължителни периоди на прекъсване на захранването.	<ol style="list-style-type: none"> 1. Не замразявайте повторно храните, които са били размразените, а ги консумирайте в кратки срокове. 2. Задайте по-студени температурни стойности или режим Супер замразяване, докато нормалната температура във фризера бъде възстановена. 3. Не поставяйте вътре прясна храна, докато повредата не бъде отстранена.
Sr – Зададената стойност премигва върху температурния дисплей на охладителя	"Хладилното отделение не е достатъчно студено."	Идеалната температура за хладилното отделение е +4 °C. В случай че виждате това предупреждение има опасност храната в хладилника да се развали.	<ol style="list-style-type: none"> 1. Задайте по-студени температурни стойности или режим Супер охлаждане, докато нормалната температура в хладилното отделение бъде възстановена. 2. Не отваряйте вратата прекалено често, докато повредата не бъде отстранена.
Sr – Зададената стойност премигва върху температурните дисплеи на фризера и охладителя	"Предупреждение за недостатъчно изстудяване"	Това е комбинирана грешка "недостатъчно охлаждане" в двете отделения.	Ще видите това предупреждение при първоначалното стартиране на уреда. То ще изчезне при достигане на нормална температура в отделенията.

ТИП ГРЕШКА	ТИП ГРЕШКА	ВЪЗМОЖНА ПРИЧИНА	КАКВО ДА НАПРАВИТЕ
Sr – Зададената стойност премигва върху температурния дисплей на охладителя	Хладилното отделение е прекалено студено.	Храните започват да замръзват, заради прекалено ниската температура.	1. Проверете дали режим "Супер охлаждане" е включен. 2. Намалете температурните стойности на хладилното отделение.
"_ _"	"Предупреждение за ниско напрежение"	Когато захранването падне под 170 V, уредът преминава в режим на готовност.	Това не е повреда. По този начин компресорът се предпазва от повреда. Предупреждението ще изчезне, когато входното напрежение възстанови нормалните си нива.

Ако уредът не работи:

- Има ли прекъсване на захранването?
- Щепселът включен ли е правилно в контакта?
- Предпазителят на таблото паднал ли е / бушонът изгорял ли е?
- Контактът повреден ли е? За да проверите това, включете уреда в контакт, за който сте сигурни, че работи.

Уредът не охлажда достатъчно:

- Температурата правилно ли е зададена?
- Вратата на хладилника отваря ли се прекалено често / държи ли се отворена за продължителни периоди от време?
- Вратата на хладилника затворена ли е добре?
- Възможно ли е да сте сложили в уреда съд с храна, който се допира до вътрешната задна стена, нарушавайки въздушната циркулация?
- Хладилникът препълнен ли е?
- Има ли достатъчно разстояние между задната страна на хладилника и стената?
- Външната температура попада ли в границите, описани в ръководството за експлоатация?

Храната в хладилното отделение е прекалено изстудена:

- Температурата правилно ли е зададена?

- Има ли голямо количество храна, поставена наскоро в хладилното отделение? В такъв случай, хладилникът може да изстуди прекомерно храната в хладилното отделение, тъй като ще работи по-дълго за нейното охлаждане.

Уредът работи прекалено шумно:

За да поддържа зададеното ниво на охлаждане, компресорът ще се активира от време на време. Шумът, който хладилникът издава през това време е напълно нормален и се дължи на работата на уреда. Когато необходимото ниво на охлаждане бъде достигнато, шумът ще намалее от само себе си. Ако шумът не изчезне:

- Уредът нивелиран ли е стабилно? Крачетата настроени ли са?
- Има ли нещо зад хладилника?
- Стелажите / съдовете върху стелажите ли вибрират? В такъв случай променете местата на стелажите и / или съдовете.
- Предметите, поставени върху хладилника ли вибрират?

Нормални шумове:

Пукащ шум (пукане на лед):

- По време на автоматичното обезскрежаване.
- Когато уредът се охлажда или затопля (поради разширяване на материалите).

Кратко препукване: Получава се когато термостатът включва / изключва компресора.

Шум от компресора (нормалният шум от мотора): Този шум означава, че компресорът работи нормално. За кратко, след като се включи, компресорът може да създава по-силен шум.

Бълбукане и плискане: Този шум се причинява от движението на хладилния агент по тръбите на системата.

Течаща вода: Нормален шум от течащата вода към изпарителния съд по време на обезскрежаване. Този шум се чува при обезскрежаване.

Шум от продухване (нормален шум от вентилатор): Този шум е нормален за хладилници с технология No-Frost и се дължи на циркулацията на въздуха.

Увеличаване на влажността в уреда:

- Храната добре ли е опакована? Съдовете добре ли са изсушени, преди да бъдат прибрани в хладилника?
- Вратите на хладилника отварят ли се прекалено често? При отваряне на вратата, влажността от въздуха в стаята преминава във вътрешността на уреда. Ако степента на влажност на въздуха в стаята е прекалено висока,

колкото по-често се отваря вратата, толкова по-бързо хладилникът ще се овлажнява.

- Нормално е вследствие на автоматичното обезскрежаване върху вътрешната задна стена на уреда да се образуват капки конденз. (при статичните модели)

Вратите не се отварят и затварят добре:

- Възможно ли е пакети с храна да пречат на вратите да се затварят?
- Вратите на отделенията, стелажите и чекмеджетата поставени ли са правилно?
- Възможно ли е уплътненията на вратите да са повредени или скъсани?
- Хладилникът разположен ли е върху равна повърхност?

Ръбовете на хладилника са топли на мястото, където се допират до вратата:

През лятото (при горещо време) повърхностите, които са допирани могат да се затоплят, докато компресорът работи. Това е нормално.

ВАЖНО:

- Термопрекъсвачът за защита на компресора се изключва след внезапни прекъсвания на електрозахранването или след изключване на уреда от мрежата, тъй като газът в охладителната система не е стабилизирани. Това е съвсем нормално и уредът ще възстанови работата си след 4 - 5 минути.
- Охлаждащият блок на хладилника е скрит в задната стена. Поради тази причина на задната повърхност на уреда могат да се появят водни капчици или лед. Това се дължи на работата на компресора в определени интервали от време. Това е нормално. Не е необходимо да изпълнявате обезскрежаване, освен ако ледът не е прекалено много.
- Ако планирате да не използвате уреда за продължителен период от време (напр. летни ваканции и т.н.), го изключете от електрическата мрежа. Почистете уреда в съответствие с Раздел 4 и оставете вратата отворена, за да избегнете влага и миризми.
- Закупеният от Вас уред е проектиран за употреба при домашни условия и може да бъде използван единствено при такива, или за целите, цитирани по-горе. Той не е подходящ за употреба при търговски или промишлени условия. Ако уредът бъде използван по начин, който не е в съответствие с изброените по-горе, подчертаваме, че производителят и търговският представител не поемат отговорност за ремонт при възникване на повреди в рамките на гаранционния срок.
- Ако проблемът е все още налице, след като сте изпълнили всички инструкции по-горе, моля консултирайте се с упълномощен доставчик на услуги.

Съвети за спестяване на енергия

- 1– Монтирайте уреда в хладна, добре проветрива стая, но не изложен на директна слънчева светлина и не в близост до източник на топлина (радиатор, готварска печка и пр.). В противен случай, използвайте изолационна плоскост.
- 2– Оставете храните и питиетата да се охладят извън уреда преди да ги поставите в него.
- 3– Когато размразявате замразена храна, поставете я в хладилното отделение. Ниската температура на храната във фризера ще запази хладно хладилното отделение докато трае размразяването. Така това ще доведе до спестяване на енергия. Ако замразените продукти бъдат извадени навън, това ще е пилеене на енергия.
- 4– Когато поставяте пиетата, те трябва да бъдат покрити. В противен случай влажността в уреда ще се повиши. За това, времето за работа става по-дълго. Освен това покриването на пиетата запазва аромата и вкуса.
- 5– Когато поставяте храни и напитки, отворете вратата на уреда възможно най-леко.
- 6– Дръжте затворени капациите на всички отделения с различна температура в уреда (контейнер за зеленчуци, охладител и пр.).
- 7– Гарнитурата на вратата трябва да бъде чиста и гъвкава. Ако уплътненият се износят, трябва да бъдат сменени от представител на сервиза.

РАЗДЕЛ -7

КОМПОНЕНТИ НА УРЕДА И ОТДЕЛЕНИЯТА

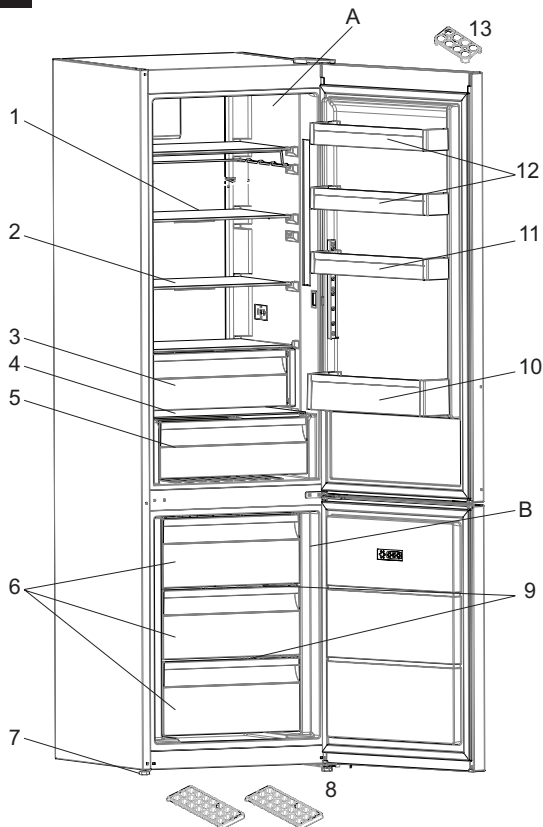

Изображението е информативно и показва различните части и аксесоари в уреда. Някои от частите могат да се различават в зависимост от модела на уреда.

A) Хладилна част

B) Фризерна част

1) Стелажи на хладилното отделение

2) Стелажи на хладилното отделение

3) Отделение за изстудяване *

4) Капак на контейнерите за плодове и зеленчуци

5) Контейнери за плодове и зеленчуци

6) Фризер чекмедже

7) Крачета за нивелиране

8) Тава за лед

9) Стъклена полица на фризера *

10) Стелаж за бутилки

11) Горен стелаж за вратата

12) Горен стелаж за вратата

13) Стелаж за яйца

* при някои модели

www.aeg.com/shop



CE