

EW6S327S

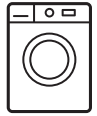

BG Перална машина
HU Mosógép

Ръководство за употреба
Használati útmutató

2
42

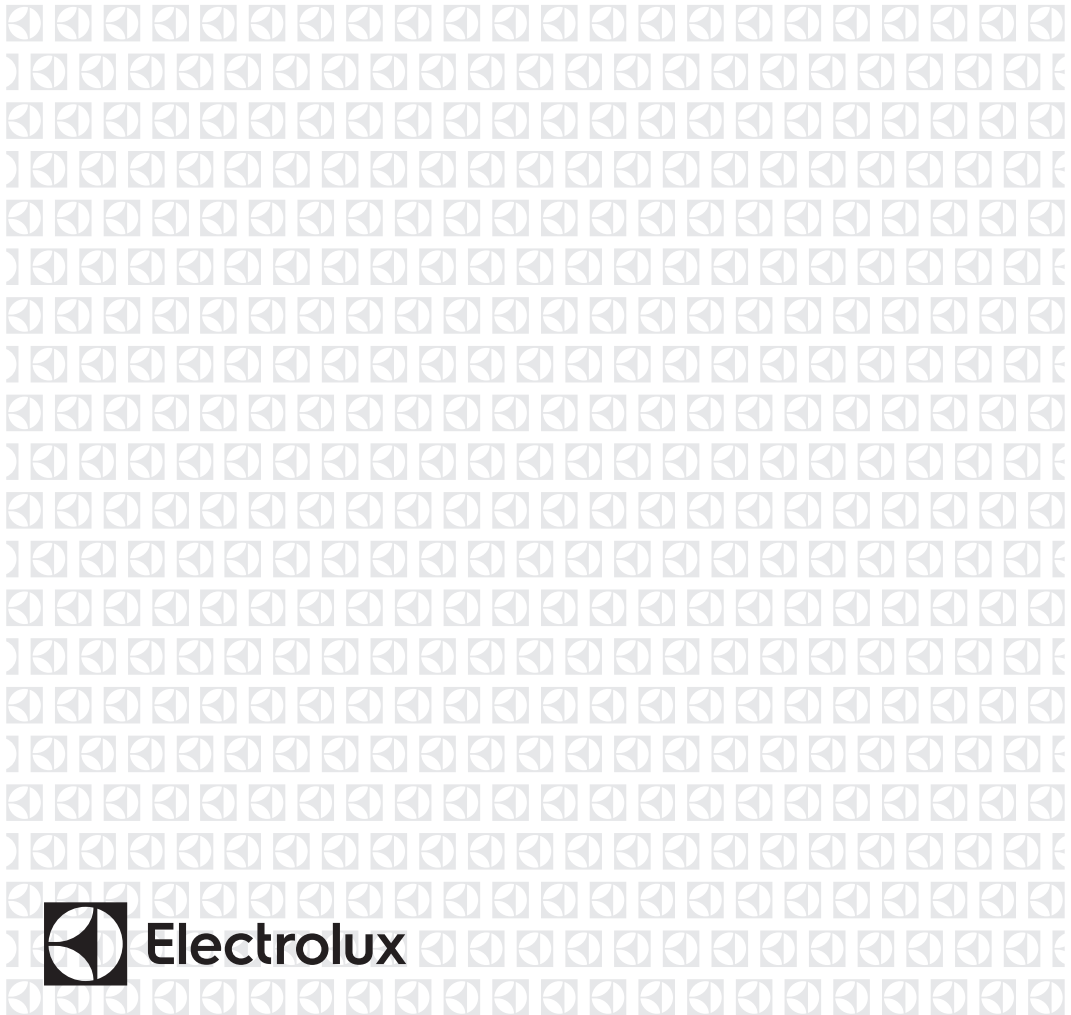

СЪДЪРЖАНИЕ

1. ИНФОРМАЦИЯ ЗА БЕЗОПАСНОСТ.....	3
2. ИНСТРУКЦИИ ЗА БЕЗОПАСНОСТ.....	5
3. ИНСТАЛИРАНЕ.....	6
4. ПРИНАДЛЕЖНОСТИ.....	10
5. ОПИСАНИЕ НА УРЕДА.....	11
6. КОМАНДНО ТАБЛО.....	11
7. ВЪРТЯЩО КОПЧЕ И БУТОНИ.....	13
8. PROGRAMMES (ПРОГРАМИ).....	16
9. НАСТРОЙКИ.....	21
10. ПРЕДИ ПЪРВАТА УПОТРЕБА.....	22
11. ВСЕКИДНЕВНА УПОТРЕБА.....	22
12. ПРЕПОРЪКИ И СЪВЕТИ.....	27
13. ГРИЖИ И ПОЧИСТВАНЕ.....	28
14. ОТСТРАНЯВАНЕ НА НЕИЗПРАВНОСТИ.....	33
15. ДАННИ ЗА ПОТРЕБЛЕНИЕТО.....	36
16. ТЕХНИЧЕСКИ ДАННИ.....	37
17. КРАТКО РЪКОВОДСТВО.....	39

МИСЛИМ ЗА ВАС

Благодарим ви, че закупихте уред от Electrolux. Избрахте продукт, който носи със себе си десетилетия професионален опит и нововъведения. Оригинален и стилен, той е създаден с мисъл за вас. Така че, когато и да го използвате, можете да сте сигурни, че ще получите невероятни резултати по всяко време.

Добре дошли в Electrolux.

Посетете нашия уебсайт, за да:



Получите полезни съвети, брошури, отстраняване на неизправности, сервисна информация:

www.electrolux.com/webselfservice



Регистрирайте своя продукт за по-добро обслужване:

www.registerelectrolux.com



Купите аксесоари, консумативи и оригинални резервни части за вашия уред:

www.electrolux.com/shop

ГРИЖИ ЗА КЛИЕНТА И ОБСЛУЖВАНЕ

Препоръчваме използването на оригинални резервни части. Когато се свързвате с нашия оторизиран отдел "Обслужване", трябва да имате под ръка следната информация: Модел, PNC (номер на продукт), сериен номер.

Информацията можете да намерите на табелката с данни.

 Предупреждение / Внимание-Важна информация за безопасност

 Обща информация и съвети

 Информация за опазване на околната среда

Запазваме си правото на изменения.

1. ⚠ ИНФОРМАЦИЯ ЗА БЕЗОПАСНОСТ

Внимателно прочетете предоставените инструкции преди инсталиране и употреба на уреда.

Производителят не е отговорен за контузии или наранявания в резултат на неправилна инсталация или употреба. Винаги дръжте инструкциите на безопасно и лесно за достъп място за справка в бъдеще.

1.1 Безопасност за децата и хората с ограничени способности

- Този уред може да бъде използван от деца над 8 годишна възраст, както и лица с намалени физически, сетивни и умствени възможности или лица без опит и познания, само ако те са под наблюдение или бъдат инструктирани относно безопасната употреба на уреда и възможните рискове.
- Деца между 3- и 8-годишна възраст и хора с тежки или комплексни увреждания трябва да се държат далеч от уреда, освен ако не са под постоянно наблюдение.
- Деца под 3-годишна възраст трябва да се държат далеч от уреда, освен ако не са под постоянно наблюдение.
- Не позволявайте на деца да си играят с уреда.
- Дръжте всичките опаковачни материали далеч от деца и ги изхвърлете, както е редно.
- Пазете препарати далеч от деца.
- Пазете децата и домашните любимци далеч от уреда, когато вратичката е отворена.
- Ако уредът има устройство за детска безопасност, то трябва да се активира.
- Деца няма да извършват почистване или поддръжка на уреда без надзор.

1.2 Основна безопасност

- Не променяйте предназначението на уреда.
- Този уред е предназначен за употреба в домашни условия и подобни приложения като:
 - кухненски зони за персонал в магазини, офиси и други работни места.
 - от клиенти в хотели, мотели, помещения за краткосрочен наем и други среди от жилищен тип;
 - зони за обща употреба в блокове или обществени перални.
- Не превишавайте обема на максимално зареждане от 7 кг (вижте глава „Таблица с програми“).
- Налягането постъпващата водата постъпваща мрежата трябва да е между 0,5 бара (0,05 МПа) и 8 бара (0,8 МПа).
- Вентилационният отвор в основата не бива да бъде покриван от килим или други постелки за под.
- Уредът трябва да е свързан към водопровода с новопредоставения комплект маркучи или други такива, предоставени от оторизирания сервизен център.
- Старият комплект маркучи не трябва да се използва повторно.
- Ако хранващият кабел е повреден, той трябва да се смени от производителя, оторизиран сервизен център или квалифицирано лице, за да се избегне опасност.
- Преди обслужване на уреда, го изключете и извадете щепсела от хранващия контакт.
- Не почиствайте уреда чрез пръскане с вода под налягане и/или пара.
- Почиствайте уреда с навлажнена кърпа. Използвайте само неутрални, миещи препарати. Не използвайте абразивни продукти, грапави, почистващи кърпи, разтворители или метални предмети.

2. ИНСТРУКЦИИ ЗА БЕЗОПАСНОСТ

2.1 Инсталиране



Инсталацията трябва да отговаря на съответните национални разпоредби.

- Извадете всички опаковки и болтове за превозване, включително гумената втулка с пластмасов разделител.
- Дръжте транзитните болтове на сигурно място. Ако уредът ще се мести в бъдеще, трябва да се откачи, за да се заключи барабана и да се предотврати вътрешно нараняване.
- Винаги внимавайте, когато местите уреда, тъй като е тежък. Винаги използвайте предпазни ръкавици и затворени обувки.
- Не монтирайте или използвайте наранен уред.
- Следвайте инструкциите за инсталиране, приложени към уреда.
- Не инсталирайте и не използвайте уреда, когато температурата може да е по ниска от 0 °C, или когато е изложен на атмосферни влияния.
- Подът, където ще се монтира уредът, трябва да е равен, стабилен, устойчив на топлина и чист.
- Уверете се, че има циркулация на въздух между уреда и пода.
- Когато уредът е поставен в постоянното си положение, проверете дали е напълно нивелиран с помощта на нивелир. Ако не е, наместете крачетата.
- Не инсталирайте уреда директно над отточния канал.
- Не пръскайте вода върху уреда и не го излагайте на прекомерна влажност.
- Не монтирайте уреда там, където вратата на уреда не може да се отвори напълно.
- Не слагайте контейнер за събиране на евентуален теч на вода под уреда. Свържете се със Оторизиран сервизен център, за да

проверите кой аксесоар може да използвате.

2.2 Електрическа връзка



ВНИМАНИЕ!

Риск от пожар или токов удар.

- Уредът трябва да е заземен.
- Винаги използвайте правилно монтиран контакт със защита от токов удар.
- Уверете се, че параметрите на табелката с технически данни са съвместими с електрическите данни на захранващата мрежа.
- Не използвайте разклонители или адаптери с много входове.
- Внимавайте да не повредите захранващия щепсел и захранващия кабел. Ако захранващият кабел трябва да бъде подменен, това трябва да бъде извършено от нашия оторизиран сервизен център.
- Свържете кабела за захранването към контакта единствено в края на инсталацията. Уверете се, че щепселът за захранване е достъпен след инсталирането.
- Не пипайте захранващия кабел или щепсела с мокри ръце.
- Не издърпвайте захранващия кабел, за да изключите уреда. Винаги издърпвайте щепсела.
- Уредът съответства на Директивите на Е.Е.С.

2.3 Свързване към водоподаването

- Не нанасяйте щети по маркучите за вода.
- Преди свързване с нови тръби, неизползвани от дълго време такива, където са правени ремонти или с прикачени нови устройства (водомери, и т.н.), оставете водата да тече, докато не се избистри.
- Уверете се, че няма видими течове по време на и след първото използване на уреда.

- Не използвайте удължение за маркуч, ако маркучът за подаване на вода е твърде къс. Свържете се с оторизирания сервизен център за подмяна на маркучите за подаване на вода.
- Възможно е да видите вода да се излива от източващия маркуч. Това се дължи на тестването на уреда с използване на вода в завода.
- Можете да удължите маркуча за източване до максимум 400 см. Свържете се с оторизирания сервизен център за другия маркуч за източване и удължението.

2.4 Употреба



ВНИМАНИЕ!

Опасност от нараняване, токов удар, пожар, изгаряне или повреда на уреда.

- Следвайте инструкциите върху опаковката на перилния препарат.
- Не поставяйте запалителни материали или предмети, които са напоени със запалителни материали, в уреда, в близост до него или върху него.
- Уверете се, че всички метални предмети са премахнати от прането.
- Не перете платове, които са силно замърсени с масло, грес или други мазни вещества. Това може да

повреди гумените части на пералната машина. Такива платове трябва да бъдат изпрани предварително на ръка, преди да бъдат заредени в пералната машина.

- Не докосвайте стъклената вратичка, докато програмата работи. Стъклото може да се нагорещи.

2.5 Обслужване

- За поправка на уредът, свържете се с оторизиран сервизен център.
- Използвайте само оригинални резервни части.

2.6 Изхвърляне



ВНИМАНИЕ!

Риск от нараняване или задушаване.

- Изключете уреда от електрозахранването и водоподаването.
- Извадете захранващия ел. кабел в близост до уреда и го изхвърлете.
- Премахнете дръжката на вратичката, за да предотвратите заклещването на деца или домашни любимци в барабана.
- Изхвърлете уреда в съответствие с местните изисквания за изхвърляне на "Отпадъци от електрическо и електронно оборудване (ОЕЕО)".

3. ИНСТАЛИРАНЕ



ВНИМАНИЕ!

Вж. глава "Безопасност".

3.1 Разопаковане

1. Отстранете външния филм. Ако е необходимо, използвайте режещ инструмент.

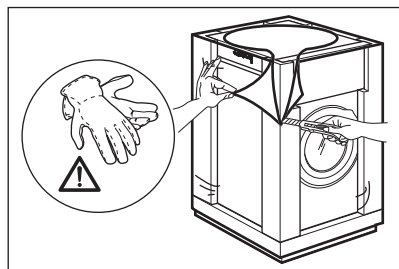

2. Премахнете картонената горна част и полистиреновите материали от пакетирването.

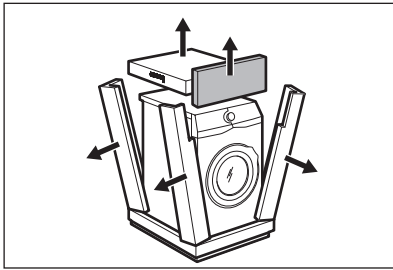

3. Отворете вратата. Извадете всички дрехи от барабана.

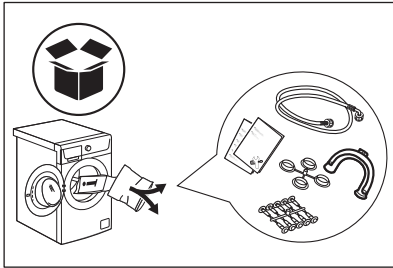

4. Поставете предния полистиренов опаковъчен елемент на пода зад уреда. Внимателно сложете уреда върху задната му страна.

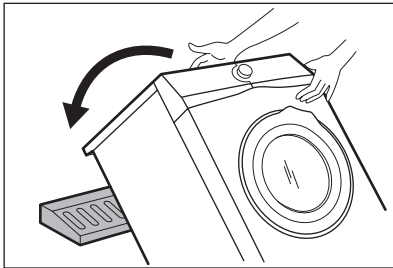

5. Отстранете полистиреновия предпазител от дъното.

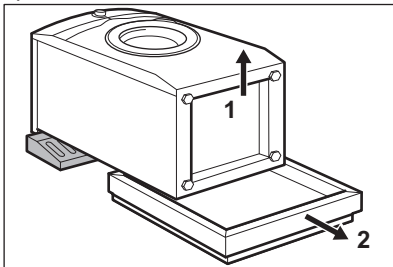

6. Отстранете долния капак от работния плот. С помощта на фиксиращи щипки от плика с ръководството, прикрепете капака към дъното на уреда.

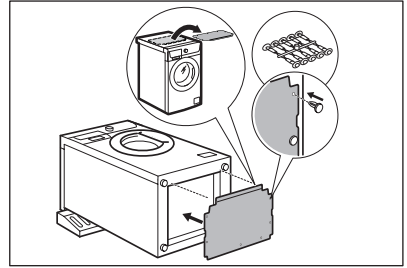

7. Поставете уреда обратно в изправено положение. Отстранете захранващия кабел и маркуча за източване от държача.

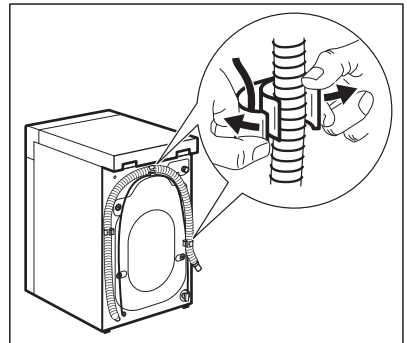

ВНИМАНИЕ!

Възможно е да видите вода да се излива от източващия маркуч. Това е така, защото пералната машина е тествана фабрично.

8. Премахнете четирите транзитни болта и издърпайте пластмасовите разделители.

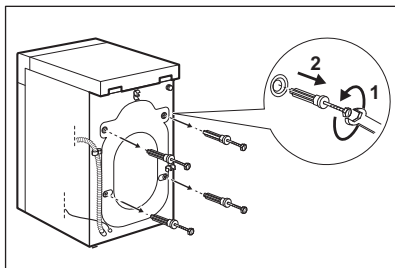

9. Сложете пластмасовите капачки, които ще намерите в торбата на потребителското ръководство, в дупките.

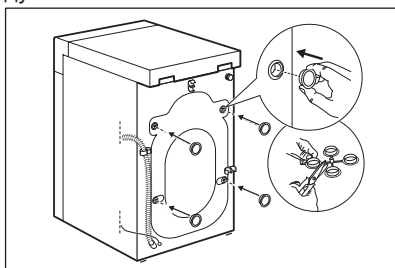

Препоръчваме да запазите опаковките и транспортните болтове, в случай че Ви се наложи транспортиране на уреда.

3.2 Поставяне и нивелиране

Регулирайте уреда правилно, за да предотвратите вибрациите, шума и

движението му, когато работи.

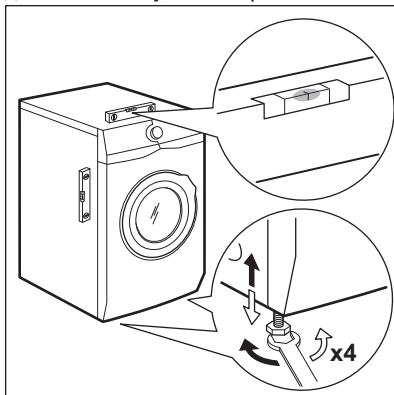

1. Монтирайте уреда върху плоска, твърда подова настилка. Уредът трябва да е нивелиран и стабилен. Уверете се, че уредът не докосва стената или други устройства и има въздушен циркулация под уреда.
2. Разгладете крачетата, за да регулирате нивото. Всички крачета трябва да са разположени здраво на пода.



ВНИМАНИЕ!

Не поставяйте картонени, дървени или подобни материали под уреда, за да регулирате нивото.

3.3 Маркучът за подаване на вода



ВНИМАНИЕ!

Уверете се, че няма повреди на маркучите и няма течове от съединителите. Не използвайте удължение за маркуч, ако маркучът за подаване на вода е твърде къс. Свържете се със сервизния център за подмяна на маркуча за подаване на вода.

1. Свържете маркуча за подаване на вода към гърба на уреда.

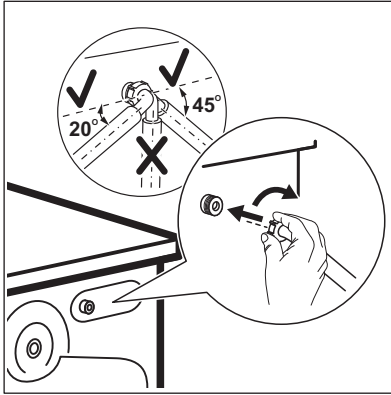

2. Позиционирайте го наляво или надясно в зависимост от позицията на кранчето за вода. Уверете се, че маркуча не е във вертикална позиция.
3. Ако е необходимо, разхлабете гайката, за да я регулирате в правилната позиция.
4. Свържете маркуча за подаване на вода към крана за студена вода с резба 3/4 цола.

3.4 Източване на вода

Отводнителния канал трябва да е на височина не по-малка от 600 мм и не по-голяма от 1000 мм.

- i** Можете да удължите маркуча за източване до максимум 4000 мм. Свържете се с оторизирания сервизен център за другия маркуч за източване и удължението.

Възможно е да свържете отводнителния маркуч по различни начини:

1. Направте U форма с отводнителния маркуч и го сложете около пластмасовата лайсна.

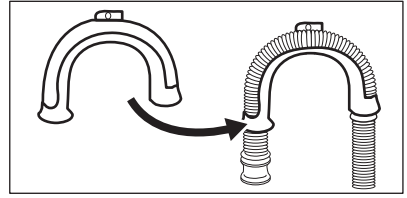

2. На ръба на мивка - Затегнете водача към кранчето за вода или към стената.

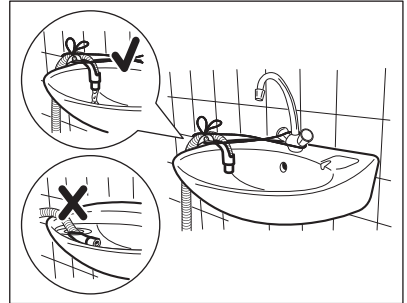

- i** Уверете се, че пластмасовият водач не може да се движи, когато уредът се отцеди и краят на маркуча за изтичане не е потопен във водата. Може да има мръсна вода в уреда.

3. Ако краят на маркуча за източване изглежда по този начин (вижте картинката), можете да го натиснете директно в правата тръба.

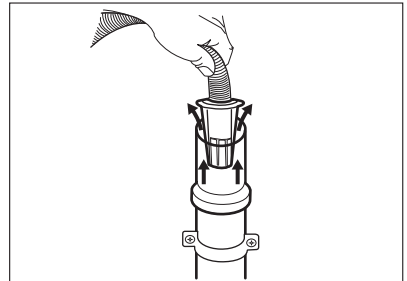

4. Към права тръба с вентилационна дупка - Монтирайте отводнителния маркуч директно към тръбата.

Вижте илюстрацията.

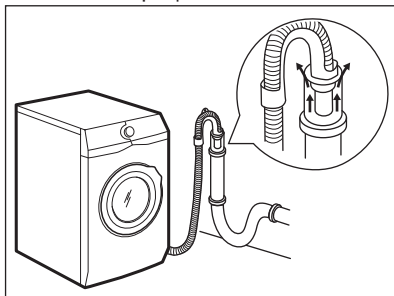

Крайт на маркуча за оттичане трябва винаги да може да поема въздух, т. е. вътрешният диаметър на канала за източване (мин. 38 мм – мин. 1,5") трябва да бъде по-голям от външния диаметър на маркуча за оттичане.

5. Без пластмасовия водач за маркуч, към канала на мивка – Поставете отводнителния маркуч в канала на мивката и го затегнете със скоба. Вижте илюстрацията.

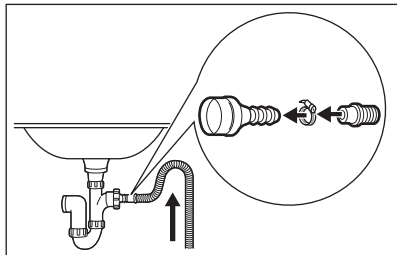

Уверете се, че маркучът за източване прави завой, за да предотврати навлизането на частици от мивката в уреда.

6. Позиционирайте маркуча директно към вградена тръба за източване в стената на стаята и затегнете със скоба.

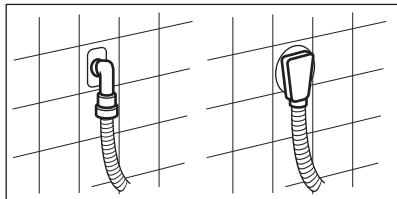

4. ПРИНАДЛЕЖНОСТИ

4.1 Фиксиране на комплекта с табелите (4055171146)

Наличен при оторизиран дилър.

Ако монтирате уреда върху цокъл, застопорете уреда във фиксиращите плочи.

4.2 Достъпно на www.electrolux.com/shop или от оторизиран представител



Само подходящите аксесоари одобрени от ELECTROLUX осигуряват стандартите за безопасност на уреда. Ако неодобрени част се използват, всякакви претенции ще са невалидни.

Внимателно прочетете приложените към аксесоара инструкции.

5. ОПИСАНИЕ НА УРЕДА

5.1 Преглед на уреда

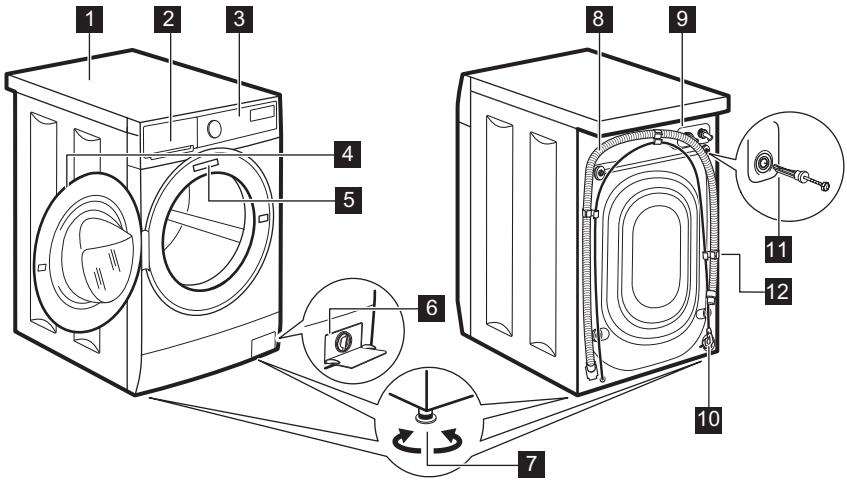

- | | |
|---|---|
| 1 Работен плот | 7 Крачета за изравняване на уреда |
| 2 Дозатор за препарати | 8 Маркуч за оттичане |
| 3 Контролен панел | 9 Свързване на маркуча за подаване |
| 4 Дръжка на вратичката | 10 Захранващ кабел |
| 5 Табелка с технически данни | 11 Транспортни болтове |
| 6 Филтър на помпата за източване на водата | 12 Опора на маркуча |

6. КОМАНДНО ТАБЛО

6.1 Специални функции

Вашата нова съдомиялна отговаря на всички модерни изисквания за ефективно третиране на дрехите за пране с ниско потребление на вода, електроенергия, перилни препарати и е внимателна към тъканите.









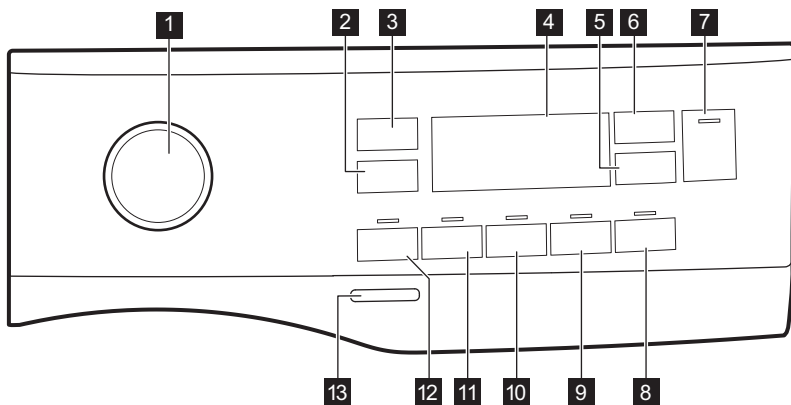

- Благодарение на опцията **Soft Plus (екстра мекота)**, омекотителят е

равномерно разпределен в прането и дълбоко прониква в тъканите, като ги прави идеално меки.

- Системата **SensiCare** автоматично настройва времетраенето на програмата спрямо количеството пране в барабана, за да постигне перфектни резултати за възможно най-малко време.

6.2 Командно табло - описание



- | | |
|--|---|
| 1 Програмактор | 8 Сензорен бутон за лесно гладене  |
| 2 Сензорен бутон за намаляване на скоростта на центрофугиране  | 9 Сензорен бутон "Допълнително пара"  |
| 3 Сензорен бутон за температурата  | 10 Бутон "Допълнително изплакване"  |
| 4 Екран | 11 Сензорен бутон "Петна"  |
| 5 Сензорен бутон за отложен старт  | 12 Сензорен бутон за предпране  |
| 6 Сензорен бутон за управление на времетраенето  | 13 Бутон „Вкл./изкл.“ |
| 7 Сензорен бутон "Старт/Пауза"  | |

6.3 Дисплей

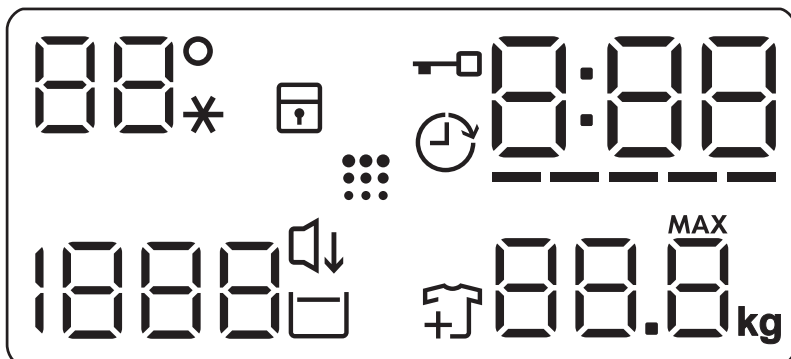

	Зона на температурата: Индикатор за температура Индикатор за студена вода
	Индикатор за заключване за безопасност на децата.
	Индикатор за отложен старт.
	Индикатор за блокиран люк.
	Дигиталният индикатор може да показва: <ul style="list-style-type: none"> • Времетраене на програмата (напр. 2:40). • Време на отлагане (напр. 2h). • Край на цикъла (000). • Код за предупреждение (напр. E20).
	Индикатор за разделите „Управление на времето“ .
	Индикатор за максимално количество пране.
	Добавете индикатор за дрехите. Свети в началото на фазата на измиване, докато потребителят все още може да спре уреда и да добави повече пране.
	Индикатор за почистване на барабана.
	Нощ индикатор.
	Индикатор за задържане на изплакването.
	Зона за центрофугиране: Индикатор на скоростта на центрофугиране Индикатор за Без центрофуга. Центрофугирането е изключило.

7. ВЪРТЯЩО КОПЧЕ И БУТОНИ

7.1 Въведение



Опциите/функциите не са достъпни с всички програми за изпиране. Проверете съвместимостта между опциите/функциите и програмата за изпиране в "Таблица на програмите". Опция/функция може да се самоизключват и в този случай уредът не позволява да нагласяте несъвместимите опции/функции.

7.2 On/Off (Вкл./Изкл.)

Натиснете този бутон за няколко секунди, за да активирате или деактивирате уреда. Два различни звукови сигнала прозвучават, когато включвате или изключвате уреда.

Тъй като функцията "В готовност" автоматично деактивира уреда след няколко минути, за да намали консумацията на енергия, може да се наложи да активирате уреда отново.

За повече детайли, вижте параграф "В готовност" в глава "Ежедневна употреба".

7.3 Температура

Когато изберете програма за изпиране, уредът автоматично предлага температура по подразбиране.

Натиснете този бутон неколкократно, докато на дисплея се появи желаната температурна стойност.

Когато на дисплея се покажат индикаторите --*, уредът не затопля водата.

7.4 Центрофуга

Когато нагласите програма, уредът автоматично нагласява максимално позволената скорост на центрофугиране освен за програма Denim. С тази опция можете да промените скоростта на центрофугиране по подразбиране.

Натиснете този бутон неколкократно, за да:

- **Намалите скоростта на центрофугиране.** Дисплеят показва само скоростите на центрофугиране, които са налични за зададената програма.
- **Допълнителни опции за центрофугиране Без центрофуга** 

Задайте тази опция, за да деактивирате всички фази на центрофугиране. Уредът извършва само фазата на източване от избраната програма за пране. Задайте тази опция за много деликатни тъкани. Фазата на изплакване може да използва повече вода за някои от програмите за пране

- Активирайте опция **Задържане на изплакването** 

Заключителното центрофугиране не е извършено. Водата за последното изплакване не се източва, за да се предпазят тъканите от намачкване. Програмата за пране спира, но в барабана все още има вода.

Дисплеят показва индикатора . Вратичката остава заключена и

барабана се върти често, за да намали намачкването. Трябва да източите водата, за да отворите вратата. Ако докоснете бутона Start/Pause (Старт/Пауза), уредът извършва фаза на центрофугиране и източва водата.

 Уредът изпразва водата автоматично след около 18 часа.

- Активирайте опция **Нощ**  Междинната и финалната фази на центрофугиране са подтиснати и програмата приключва с вода в барабана. Това подпомага намаляването на намачкване.

Дисплеят показва индикатора . Вратата остава блокирана.

Барабана се върти често, за да намали намачкването. Трябва да източите водата, за да отворите вратата.

Тъй като програмата е много тиха, подходящо е да се пуска вечерно време, когато тарифите за електричество са по-ниски. При някои програми изплакванията се изпълняват с повече вода. Ако докоснете бутона Start/Pause (Старт/Пауза) , уредът извършва само фаза на източване.

 Уредът изпразва водата автоматично след около 18 часа.

7.5 Изплакване

С тази опция можете да добавите предпране към програмата.

Съответният индикатор над сензорния бутон светва.

- Използвайте тази опция, за да добавите фаза предпране на 30 °C преди фазата пране. Тази опция се препоръчва за силно замърсено пране, особено ако съдържа пясък, прах, кал или други твърди частици.

-  Опциите може да увеличат продължителността на програмата.

7.6 Петна

Докоснете този бутон, за да добавите фазата за петна към програма.

Съответният индикатор над сензорния бутон светва.

Използвайте тази опция за пране с петна, които са трудни за отстраняване.

Когато зададете тази опция, поставете препаратата за третиране на петна в отделение .

-  Тази опция увеличава продължителността на програмата. Тази опция не е налична при температура, по-ниска от 40 °C.

7.7

Перманентно Допълнително Изплакване

С тази опция можете да добавите няколко изплаквания, според избраната програмата за пране.

Използвайте тази опция за хора с алергии към остатъци от препарати и с чувствителна кожа.

-  Тази опция увеличава продължителността на програмата.

Съответният индикатор над сензорния бутон светва и остава постоянно включен по време на следващите цикли, докато тази опция не бъде деактивирана.

7.8 Перманентно Soft Plus (екстра мекота)

Задайте опция, за да оптимизирате разпределянето на омекотител и да направите тъканите по-меки.

Препоръчва се, когато използвате омекотител за тъкани.

-  Тази опция увеличава продължителността на програмата.

Съответният индикатор над сензорния бутон светва и остава постоянно включен по време на следващите цикли, докато тази опция не бъде деактивирана.

7.9 Easy Iron (Лесно гладене)



Уредът внимателно измива и центрофугират прането, за да предотвратят намачкването му.



Този уред намалява скоростта на центрофугиране, използва повече вода и адаптира продължителността на програмата към типа пране.

Съответният индикатор светва.

7.10 Delay Start (Отложен старт)

С тази опция може да отложите старта на програмата за по-удобно време.

Натиснете бутона неколкократно, за да зададете нужното отлагане. Времето се увеличава постепенно от 1 до 20 часа.

Дисплеят показва съответния индикатор  и избраното отложено време. След докосване на бутона Start/Pause (Старт/Пауза) , уредът започва обратно отброяване, а вратичката се заключва.

7.11 Управление на времето



С тази опция можете да намалите продължителността на програмата в зависимост от размера на товара и степента на замърсяване.

Когато зададете програма за пране, екранът показва времетраенето по подразбиране и ----- тирета.

Докоснете бутона Управление на времето , за да намалите продължителността на програмата според вашите нужди. На дисплея се показва продължителността на новата програма и съответния брой тирета, с който ще бъде съкратена:

----- подходящ за пълно натоварване нормално замърсени дрехи.

---- бърз цикъл за пълно натоварване с леко замърсени дрехи.

--- много бърз цикъл за по-малко натоварване с леко замърсени дрехи (препоръчва се макс.половин натоварване).

- най-краткият цикъл за освежаване на малко количество пране.

Управление на времето е налична само при програмите от таблицата.

индикатор	Cotton	Cotton Eco	Synthetics
----- 1)	■	■	■

индикатор	Cotton	Cotton Eco	Synthetics
-----	■	■	■
----	■	■	■
---	■	■	■
--	■	■	■
-	■	■	■

1) Продължителност по подразбиране за всички програми.

7.12 Start/Pause (Старт/Пауза)





Докоснете бутона Start/Pause (Старт/Пауза) , за да стартирате или паузирате уреда или да прекъснете протичаща програма.





8. PROGRAMMES (ПРОГРАМИ)

8.1 Таблица с програмите

Програма	Еталонна скорост на центрофугиране	Максимално количество за зареждане	Описание на програмата (Тип зареждане и ниво на замърсяване)
Cotton 40°C 90 °C - Студена вода	1200 об/мин (1200- 400)	7 kg	Бял памук и цветен памук. Нормално и тежко замърсяване.

Програма Температура по подразби- ране Температу- рен диапа- зон	Еталонна скорост на центро- фугиране Обхват на скороста на центро- фугата	Мак- симал- но ко- личе- ство за за- режда- не	Описание на програмата (Тип зареждане и ниво на замърсяване)
Cotton Eco  1) 40°C 60°C – 40°C	1200 об/мин (1200- 400)	7 kg	Бели и цветни памучни тъкани. Нормално замърсяване. Консумацията на енергия намалява и времето на програмата за пране е удължено, което гарантира добри резултати.
Synthetics 40°C 60°C - Студе- на вода	1200 об/мин (1200 - 400)	3 kg	Синтетични и смесени тъкани. Нормално замърсяване.
Delicates 40°C 40 °C - Студе- на вода	1200 об/мин (1200- 400)	1,5 kg	Деликатни тъкани като акрил, вискоза и смесени тъкани, изискващи нежно изпирание. Нормално замърсяване.
Rapid 14min 30 °C	800 об/мин (800- 400)	1 kg	Синтетични дрехи и дрехи от смесени тъкани. Леко замърсени дрехи и дрехи, които имат нужда от освежаване.
Rinse	1200 об/мин (1200- 400)	7 kg	Всички тъкани, освен вълнени и много деликатни. Програма за изплакване и центрофугиране на прането. Скоростта на центрофугиране по подразбиране е тази за памучни дрехи. Намалете скоростта на центрофугиране според типа пране. Ако е необходимо, задайте опцията Допълнително Изплакване за допълнителни изплаквания. С ниска скорост на центрофугиране уредът извършва фини изплаквания и кратка центрофуга.
Drain/Spin	1200 об/мин (1200 -400)	7 kg	За да центрофугирате прането и да източите водата в барабана. Всички тъкани освен вълнени и деликатни.

Програма Температура по подразби- ране Температу- рен диапа- зон	Еталонна скорост на центро- фугиране Обхват на скороста на центро- фугата	Мак- симал- но ко- личе- ство за за- режда- не	Описание на програмата (Тип зареждане и ниво на замърсяване)
Anti-Allergy  60 °C	1200 об/мин (1200 - 400)	7 kg	Бели памучни дрехи. Тази програма премахва микроорганизмите, благодарение на фаза на изпиране с температура над 60°C за няколко минути. Това подпомага премахването на микроби, бактерии, микроорганизми и частици. Добавянето на пара заедно с допълнителна фаза на изплакване гарантира правилното отстраняване на остатъците от перилни препарати и полени / алергични елементи, което го прави подходящо за деликатни и чувствителни кожи.
Baby Clothes 40°C 60°C - Студе- на вода	1200 об/мин (1200 - 400)	1,5 kg	Деликатна програма, подходяща за бебешки дрешки. Голямото количество вода и деликатното движение в програмата за прана защитават цветовете и фибрите.
Silk  30 °C	800 об/мин (800 - 400)	3 kg	Специална програма за коприна и за дрехи от смесена синтетика.
Wool   40°C 40 °C - Студе- на вода	1200 об/мин (1200- 400)	1,5 kg	Вълна подходяща за пералня, вълна за ръчно пране и други тъкани със символ за грижа "ръчно пране". ²⁾
Sport 30 °C 40 °C - Студе- на вода	1200 об/мин (1200 - 400)	3 kg	Синтетични дрехи за спорт. Тази програма е разработена за внимателно изпиране на модерните дрехи за спорт на открито и е подходяща за пране на спортно облекло за фитнес, колоездене, джогинг и подобни.

Програма Температура по подразби- ране Температу- рен диапа- зон	Еталонна скорост на центро- фугиране Обхват на скороста на центро- фугата	Мак- симал- но ко- личе- ство за за- режда- не	Описание на програмата (Тип зареждане и ниво на замърсяване)
Outdoor  30 °C 40 °C - Студе- на вода	1200 об/мин (1200- 400)	2 kg ³⁾ 1 kg ⁴⁾	 Не използвайте омекотител за тъкани и се уверете, че няма остатъци от омекотител в отделението за препарат. <p>Синтетични дрехи за спорт. Тази програма е разработена за внимателно изпиране на модерните дрехи за спорт на открито и е подходяща за пране на спортно облекло за фитнес, колоездене, джогинг и подобни. Препоръчителното зареждане с пране е 2 кг.</p> <p>Водоустойчиви, водоустойчиво-дишащи и водоотблъскващи тъкани. Тази програма може да бъде използвана и като цикъл за възстановяване на водоотблъскващите функции, специално предназначен за дрехи с хидрофобно покритие. За да извършите цикъл за възстановяване на водоотблъскващите функции, постъпете по следния начин:</p> <ul style="list-style-type: none"> • Налейте перилния препарат в отделението . • Налейте специалния препарат за възстановяване на водоотблъскващи функции в отделението за омекотител . • Намалете зареденото количество до 1 кг. <p> За подобряване на резултатите от препаратата за възстановяване на водоотблъскващите функции, изсушете прането в сушилнята, като зададете програмата за сушене Outdoor (ако е налична и ако на етикета на дрехата е обозначено, че може да бъде използвана сушилня).</p>

Програма										
Anti-Allergy	■	■	■		■	■	■	■		■
Baby Clothes	■	■	■		■		■	■		■
Silk	■	■								■
Wool	■	■	■							■
Sport	■	■	■		■		■			■
Outdoor	■	■	■				■			■
Denim	■	■	■	■			■	■	■	■

8.2 Woolmark Apparel Care - Син



Цикълът за пране на вълнени тъкани с тази машина е одобрен от компанията Woolmark за пране на вълнени дрехи, обозначени с «ръчно пране», при условие, че дрехите се перат съобразно с инструкциите, предоставени от производителя на тази перална машина. Следвайте етикета на дрехата за сушене и други инструкции за пране. M1460 Символът Woolmark е знак за сертифициране в много държави.

9. НАСТРОЙКИ

9.1 Звукови сигнали

Този уред има различни звукови сигнали, които се включват когато:

- Активирате уреда (специален кратък звук).
- Деактивирате уреда (специален кратък звук).
- Докосвате бутоните (кликване).
- Направите невалиден избор (3 кратки звука).
- Програмата е завършена (последователност от звуци за около 2 минути).

- Уреда има повреда (последователност от кратки звуци за около 5 минути).



За да **деактивирате/активирате** звуковете сигнали, когато програмата е завършена, докоснете и бутоните заедно за около 2 секунди. Дисплеят показва On/Off



Ако деактивирате звуковете сигнали, те ще продължат да работят, ако има неизправност в уреда.

9.2 Защита За Деца

С тази опция може да попречите на децата да си играят с командното табло.

- За да **активирате/деактивирате** тази опция, задръжте  бутона докато  се покаже/се скрие на/от дисплея.

Уреда запазва избраните опции, след като го изключите.

Функцията "Заклучване за деца" не е достъпна за няколко секунди след включване на уреда.

10. ПРЕДИ ПЪРВАТА УПОТРЕБА

1. Уверете се, че електричеството е достъпно и кранът на водата е отворен.

2. Налейте 2 литра вода в отделението за препарат, отбелязано с .

Това действие активира системата за източване.

3. Налейте малко количество препарат в оделението, отбелязано с .

4. Задайте и стартирайте програма за памук при най-високата температура без пране в барабана.

Това премахва всички възможни замърсявания от барабана и обвивката му.

11. ВСЕКИДНЕВНА УПОТРЕБА



ВНИМАНИЕ!

Вж. глава "Безопасност".

11.1 Включване на уреда

1. Включете щепсела в контакта на захранващата мрежа.

2. Отворете крана за вода.

Прозвучава кратък звуков сигнал.

На дисплея е показано времетраенето на цикъла.

11.2 Зареждане на прането

1. Отворете вратичката на уреда.

2. Изтръскайте дрехите преди да ги сложите в уреда.

3. Поставете прането в барабана, дреха по дреха.

Не слагайте твърде много пране в барабана.

4. Затворете вратичката добре.

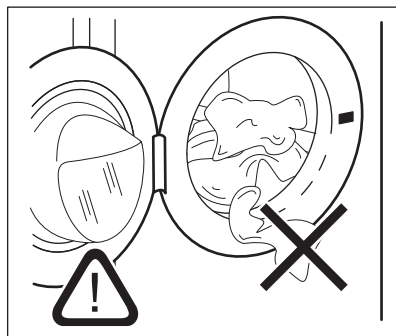

ПРЕДУПРЕЖДЕНИЕ!

Уверете се, че прането няма да се заклепти между уплътнението и вратичката, за да избегнете риск от наводняване или повреда на пералнята.

- i** Миенето на силно омаслени и мазни петна може да причини повреда на гумените части на пералната машина.

11.3 Слагане на препарат и добавки

1. Измерване на перилния препарат и омекотителя за тъкани.
2. Поставете препарата и омекотителя за тъкани в отделенията.
3. Внимателно затворете чекмеджето за препарати

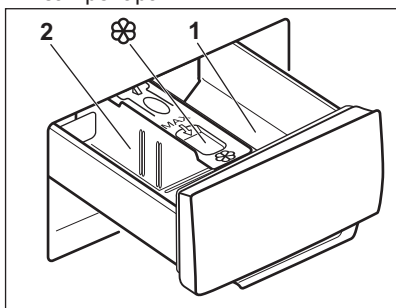

ПРЕДУПРЕЖДЕНИЕ!

Използвайте само определени препарати за пералня.



Винаги спазвайте инструкциите, които ще откриете на опаковката на перилните препарати.

1 Отделението за препарат за фазата на предпране или програмата за наkisване (ако е налично). Добавете препарата за предпране и наkisване преди началото на програмата.

2 Отделение за перилен препарат за фаза на пране. Ако използвате течен препарат, поставете го точно преди да стартирате програмата.



Отделение за течни добавки (омекотител на тъкани, препарат за колосване). Поставете продукта в отделението преди да стартирате програмата.

След цикъл на пране, ако е необходимо премахнете всякакви останки от препарат от отделението за такъв.

11.4 Промяна на позицията на преградата за препарати

1. Извадете дозаторната кутия. Позиция **A** на преградата за препарати е предназначена за **прахообразен перилен препарат** (фабрична настройка).

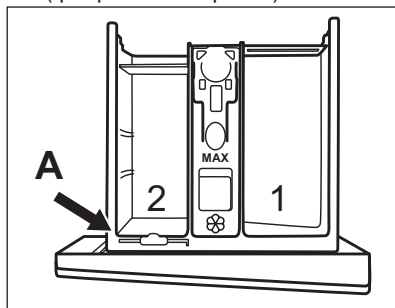

2. За да използвате също течен препарат/добавка или белина: Отстранете преградата за препарат от позиция **A** и я поставете в позиция **B**.

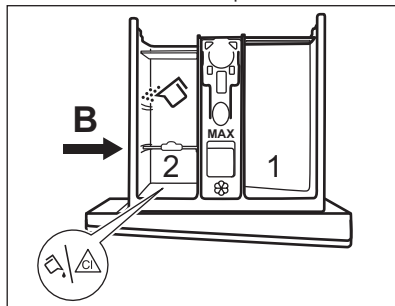

Позиция **B** на преградата за препарат е за прах за пране в задното отделение и за течен

перилен препарат/добавка или белина в предното отделение.

3. **За да използвате само течен препарат за пране:** Поставете преградата за препарат в позиция **C**.

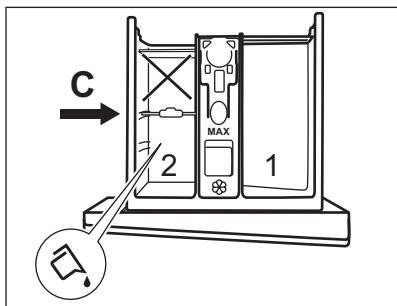

- Не използвайте гелообразни или гъсти перилни препарати.
- Не надвишавайте максималната доза течен перилен препарат.
- Не задавайте фаза на предпране.
- Не задавайте функцията за отложен старт.

4. Измерете перилния препарат и омекотителя за тъкани и внимателно затворете дозатора.

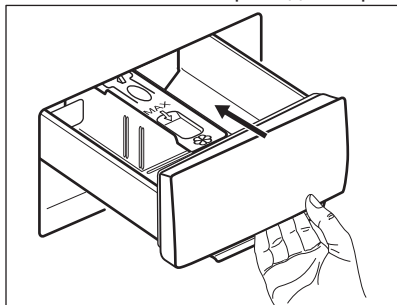

Уверете се, че преградата е поставена правилно и не предизвиква блокиране, когато затворите чекмеджето.

11.5 Задаване на програма

1. Завъртете програматора, за да изберете желаната програма за пране.

Индикаторът на бутона Start/Pause (Старт/Пауза) примигва.

2. За да промените температурата и/или скоростта на центрофугиране, докоснете съответните бутони.
3. По желание задайте една или повече опции чрез натискане на съответните бутони. Съответните индикатори се включват на дисплея и показаната информация съответно се променя.

Ако изборът **не е възможен** прозвучава звуков сигнал и дисплеят показва **--**.

11.6 Стартиране на програма

Натиснете бутона Start/Pause (Старт/Пауза) , за да стартирате програмата. Съответният индикатор спира да мига и остава включен. Програмата стартира, вратата е заключена. Дисплеят показва индикатора .





Източващата помпа може да работи за кратко, преди уреда да се пълни с вода.

11.7 Стартиране на програма с отложен старт

1. Докоснете бутона Delay Start (Отложен старт) неколkokратно, докато дисплеят покаже желаното време на отлагане. Индикаторът ще покаже върху дисплея .
2. Докоснете бутона Start/Pause (Старт/Пауза) . Вратичката на уреда се заключва и започва отброяването на отложения старт. Дисплеят показва индикатора . Когато отброяването завърши, програмата се стартира автоматично.



Отмяна на отложения старт след като отбroyването е започнало

За да отмените отложения старт:

1. Докоснете бутона Start/Pause (Старт/Пауза) , за да поставите уреда в режим пауза. Съответният индикатор мига.
2. Докоснете бутона Delay Start (Отложен старт) , неколкократно, докато дисплеят покаже  и индикатора  изгасне.
3. Натиснете бутона Start/Pause (Старт/Пауза) , отново, за да стартирате програмата веднага.

Промяна в отложения старт след като отбroyването е започнало

За да промените отложения старт:

1. Докоснете бутона Start/Pause (Старт/Пауза) , за да поставите уреда в режим пауза. Съответният индикатор мига.
2. Докоснете бутона Delay Start (Отложен старт) , неколкократно, докато дисплеят покаже желаното време на отлагане.
3. Натиснете бутона Start/Pause (Старт/Пауза) , отново, за да стартирате новото отбroyване.

11.8 Засичане на пране SensiCare System



След докосване на бутона Start/Pause (Старт/Пауза) :

1. SensiCare System започва да изчислява теглото на прането, за да калкулира реалното времетраене на програмата. По време на тази фаза, разделите „Управление на времето“ ----- намиращи се под часовника, стартират анимация.

2. След около 15-20 минути, разделите „Управление на времето“ изчезва и се показва времетраенето на новия цикъл. Уредът автоматично настройва времетраенето на програмата спрямо прането за постигане на перфектни резултати за минимално време.

11.9 Прекъсване на програмата и промяна на опциите

Когато програмата работи, може да промените **само някой** опции:

1. Докоснете бутона Start/Pause (Старт/Пауза) . Съответният индикатор мига.
2. Промяна на опциите. Предоставената информация на дисплея съответно се променя.
3. Отново докоснете бутон Start/Pause (Старт/Пауза) .

Програмата за измиване продължава.



За да стартирате отново програма, се уверете, че изборът на програма е правилно позициониран на прекъснатата програма и индикаторът на бутона Start/Pause (Старт/Пауза)  мига.

11.10 Отмяна на работеща програма

1. Натиснете бутон On/Off (Вкл./ Изкл.), за да отмените програмата и да деактивирате уреда.
2. Натиснете бутона On/Off (Вкл./ Изкл.) отново, за да активирате отново.



Ако SensiCare System е завършена и пълненето на водата е започнало, новата програма стартира **без да повтаря SensiCare System**. Водата и препаратите не се източват, за да няма отпадъци.

Има и алтернативен начин за отмяна:

1. Завъртете ключа за избиране на позицията "Reset" (нулиране) • .
 2. Изчакайте 1 секунда. На екрана се появява ---- .
- Сега можете да зададете нова програма за пране.

11.11 Отваряне на вратата – добавяне на дрехи



Ако температурата и нивото на водата в барабана са прекалено високи и/или барабанът все още се върти, не можете да отворите вратата.

Докато програмата или отложеният старт работят, вратата на уреда е блокирана. Дисплеят показва индикатора

1. Докоснете бутона Start/Pause (Старт/Пауза) . Индикаторът започва да премигва.
2. Изчакайте докато индикаторът за заключване на вратата спре да мига и се изключи. Отворете вратата на уреда. Ако е необходимо, добавете или извадете част от прането. Затворете вратата и докоснете бутона Start/Pause (Старт/Пауза) . Програмата или отложеният старт продължават.

11.12 Край на програмата

Когато програмата завърши, уредът спира автоматично. Прозвучават звукови сигнали (ако са активирани).

Дисплеят показва

Индикаторът на бутонът Start/Pause (Старт/Пауза) изгасва.

Вратичката се отключва и индикаторът изгасва.

1. Натиснете бутон On/Off (Вкл./Искл.) , за да изключите уреда.

Пет минути след края на програмата, функцията за пестене на енергия автоматично деактивира уреда.



Когато отново активирате уреда, дисплеят показва края на последната зададена програма. Завъртете копчето за програми, за да зададете нов цикъл.

2. Извадете прането от уреда.
3. Уверете се, че барабанът е празен.
4. Дръжте вратата и отделението на препаратата открехнати, за да предотвратите плесен и миризми.
5. Затворете крана за водата.

11.13 Източване на вода след край на цикъл

Ако сте избрали програма или опция, която не източва водата при последната центрофуга, програмата е завършена, но:

- Зоната за време показва и дисплея показва заключената вратичка .
 - Барабанът се върти на равни интервали, за да предотврати намачкване на прането.
 - Вратата остава блокирана.
 - Трябва да източите водата, за да отворите вратата:
1. Ако е необходимо, докоснете бутона Центрофуга, за да намалите скоростта на центрофугиране предложена от уреда.
 2. Натиснете бутона Start/Pause (Старт/Пауза):
 - Ако сте задали Задържане на изплакването , уредът източва водата и центрофугира.
 - Ако сте задали Нощ , уредът само източва водата.
- Индикаторът за опции Задържане на изплакването и Нощ изчезва.
3. Когато програмата приключи и индикаторът за блокирана

вратичка  изгасва, може да отворите вратичката.

4. Натиснете бутон On/Off (Вкл./Изкл.) за няколко секунди, за да деактивирате уреда.

11.14 Функция Готовност

Функцията „В готовност“ автоматично деактивира уреда, за да намали консумацията на енергия, когато:

- Не използвате уреда за 5 минути, когато не се изпълнява програма.
- 5 минути след приключване на програмата за пране.
Екранът показва края на последната програма.

Завъртете копчето за програми, за да зададете нов цикъл.

Ако копчето се завърти към позиция „Нулиране“ , уредът автоматично ще се изключи след 30 секунди.



Ако нагласите програма или опция, която приключва с вливане на вода в барабана, функцията „В готовност“ **не деактивира** уреда, за да Ви напомни да източите водата.

12. ПРЕПОРЪКИ И СЪВЕТИ



ВНИМАНИЕ!

Вж. глава "Безопасност".

12.1 Зареждане на прането

- Разделете прането на: бяло пране, цветно пране, изкуствени тъкани, фини тъкани и вълна.
- Спазвайте инструкциите за пране, обозначени на етикетите.
- Не поставяйте заедно бяло и цветно пране.
- Някои цветни дрехи може да се обезцветят при първото пране. Препоръчваме ви в началото да ги изпирате отделно.
- Закопчайте калъфките за възглавници, затворете циповете, куките на копчетата и копчетата с клипс. Закопчайте колани.
- Изпразнете джобовете и разгънете.
- Обърнете наопаки многослойни тъкани, вълна и дрехи с щампи.
- Предварително третирайте упорити петна.
- Измийте със специален препарат за упорити петна.
- Внимавайте с пердата. Отстранете куките и поставете пердетата в торба за пране или калъфка за възглавница.
- Не перете пране без подгви или със закъсано.

- Използвайте торбичка за пране, за да перете малки и/или деликатни елементи (например сутиени без банел, колани, чорапогащи и др.).
- Много малко заредено пране може да причини проблеми с баланс на центрофугирането, което води до силни вибрации. Ако това се случи:
 - a. Прекъснете програмата и отворете вратата (вижте глава "Ежедневна употреба");
 - b. ръчно преподредете прането, така че да е равномерно разпределено в барабана;
 - c. натиснете бутона Start/Pause (Старт/Пауза). Фазата на центрофугиране продължава.

12.2 Упорити петна

За някои петна водата и препаратата не са достатъчни.

Препоръчваме предварително да обработите тези петна, преди да поставите дрехите в уреда.

Има специални препарати за отстраняване на петна. Използвайте специалния препарат за отстраняване на петна, който е приложим за вида петно и тъкан.

12.3 Препарати и други третириания

- Използвайте само перилни препарати и други третириания, предназначени за употреба в перална машина:
 - прах за пране при всички видове тъкани, без деликатни. За предпочитане са перилни препарати на прах със съдържание на белина за бели дрехи и дезинфекция на прането
 - течни перилни препарати, за предпочитане при програми за пране с ниска температура (60 °C макс.) при всички видове тъкани или по специално за вълнените тъкани.
- Не смесвайте различни видове перилни препарати.
- За да щадите околната среда, не използвайте по-голямо количество миещ препарат, отколкото е необходимо.
- Следвайте инструкциите, които ще откриете на опаковките на препаратите или другите продукти, без да надвишавате посоченото максимално ниво (**MAX**).
- Използвайте препоръчаните препарати за вида и цвета на тъканта, температурата на програмата и нивото на замърсяване.

12.4 Екологични съвети

- Задайте програма без предпране за пране на дрехи с нормално замърсяване.
- Винаги стартирайте програма за измиване с максимално допустимия обем пране.
- Ако предварително третирирате петната или използвате препарат за премахване на петна, изберете програма с ниска температура.
- За да използвате правилното количество препарат, проверете твърдостта на водата в домашната ви система. Вижте "Твърдост на водата".

12.5 Твърдост на водата

Ако твърдостта на водата в района ви е висока или умерена, препоръчваме да използвате омекотител за вода за перални машини. В райони, където твърдостта на водата е мека, не е необходимо да използвате омекотител за вода.

За да разберете твърдостта на водата във вашия район се свържете с местната водоснабдителна компания.

Използвайте правилното количество омекотител за вода. Спазвайте инструкциите, които ще откриете на опаковката на продукта.

13. ГРИЖИ И ПОЧИСТВАНЕ



ВНИМАНИЕ!
Вж. глава "Безопасност".

13.1 Външно почистване

Почиствайте уреда само с мек сапун и топла вода. Подсушете напълно всички повърхности.



ПРЕДУПРЕЖДЕНИЕ!
Не използвайте алкохол, разтворители или химически продукти.



ПРЕДУПРЕЖДЕНИЕ!
Не почиствайте металните повърхности с препарати на хлорна основа.

13.2 Отстр. На Котл. Кам.



Ако твърдостта на водата в района ви е висока или умерена, препоръчваме да използвате препарат за премахване на котлен камък от водата за перални машини.

Редовно проверявайте барабана, за да проверявате за котлен камък.

Обикновените препарати съдържат омекотител, но препоръчваме от време на време да пускате цикъл с празен барабан и препарат за премахване на котлен камък.



Винаги спазвайте инструкциите, които ще откриете на опаковката на продукта.

13.3 Профилактично пускане на програмата за пране

Дългата и прекомерна употреба на програми с ниска температура може да причини натрупвания на препарат, мъхчета, да развие бактерии в барабана и ваничката. Това може да отделя лоши миризми и плесен. За да елиминирате тези натрупвания и почистите вътрешната част на уреда, редовно пускате поддържащо пране (поне веднъж месечно):



Вижте глава "Почистване на барабана".

13.4 Уплътнение на вратата с двоен улей

Този уред е разработен със **самопочистваща се дренажна система**, с която мъхестите влакна, които падат от дрехите, се източват заедно с водата, така че клиентът не се нуждае от достъп до тази зона за редовна поддръжка и почистване.

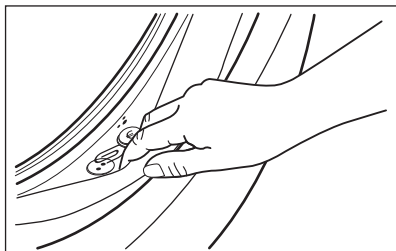

Редовно оглеждайте уплътнението и премахвайте всякакви предмети от вътрешната му част. Монети, копчета и други малки предмети, забравени в

джобовете на дрехите, се отделят по време на цикъла на пране в специалния двоен улей в уплътнението на отвора, откъдето могат да се възстановят удобно в края на цикъла.

13.5 Почистване на барабана

Редовно проверявайте барабана, за да предотвратите образуването на ръжда.

Почиствайте барабана със специални продукти за неръждаема стомана.



Винаги спазвайте инструкциите, които ще откриете на опаковката на продукта.

За пълно почистване:

- Извадете всичкото пране от барабана.
- Изпълнете програма Cotton с най-високата температура. Добавете малко количество перилен препарат на прах в празен барабан, за да изплакнете остатъците.



Понякога, в края на цикъла дисплейта може да показва иконата : това е препоръка за извършване на "почистване на барабан"

13.6 Почистване на дозатора за миялен препарат

За да предотвратите възможни натрупвания от засъхнали препарати или сплъстен омекотител и/или мухъл в отделението на препаратата, от време на време извършвайте следната почистваща процедура:

1. Отворете чекмеджето. Натиснете надолу клапана, както е показано на картинката и го издърпайте.

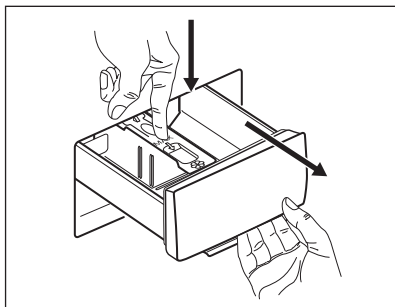

2. Премахнете горната част от отделението на препаратата, за да подпомогнете почистването и го измийте на течаща топла вода, за да премахнете всякакви следи от натрупан препарат. След почистване, поставете горната част обратно на позицията и.

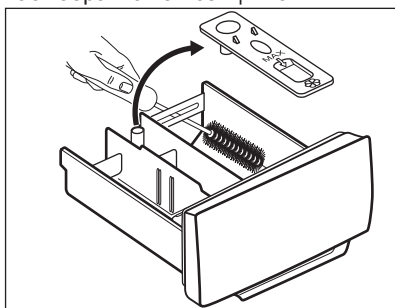

3. Уверете се, че всички остатъци от препарат са премахнати от горната

13.7 Почистване на помпата за източване

Редовно преглеждайте филтъра на помпата за източване и се уверете, че е чист.

Почиствайте помпата за източване, ако:

- Уредът не източва водата.
- Барабанът не се върти.
- Уредът издава необичайни шумове поради блокирала помпа за източване.
- На дисплея се показва код на аларма **E20**

и долната част на прореза. Използвайте малка четка, за да почистите прореза.

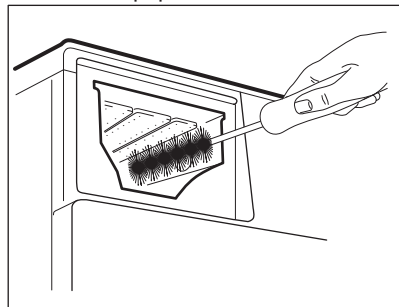

4. Вкарайте отделението за препарат във водещите релси и го затворете. Пуснете програма за изплакване без никакви дрехи в барабана.

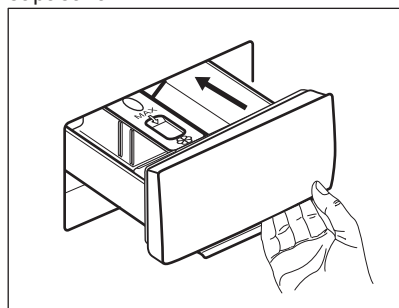

**ВНИМАНИЕ!**

- Изключете щепсела от контакта.
- Не отстранявайте филтъра, докато уредът работи.
- Не почиствайте помпата, ако водата в уреда е гореща. Изчакайте докато водата изстине.
- Повторете стъпка 3 няколко пъти, като затваряте и отваряте вентила, докато водата спре да изтича.

При отстраняване на филтъра винаги трябва да имате кърпа подръка за подсушаване на изтеклата вода.

Продължете както следва, за да почистите помпата:

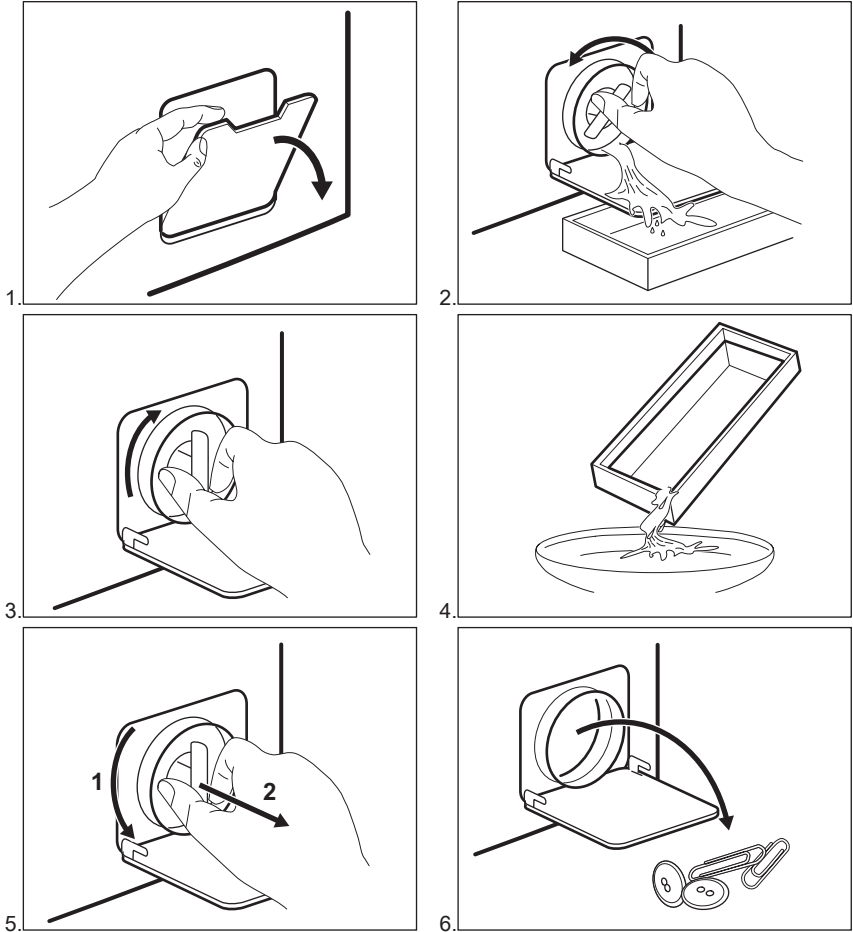

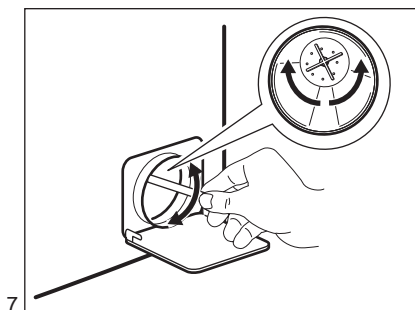

7.

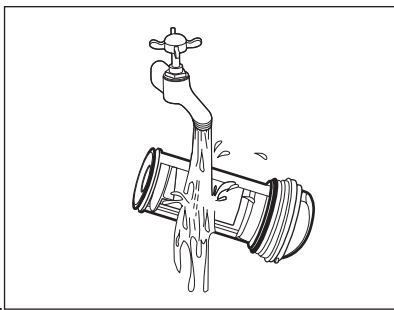

8.

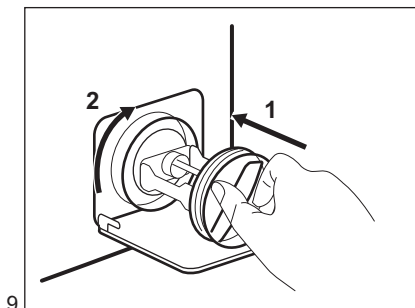

9.

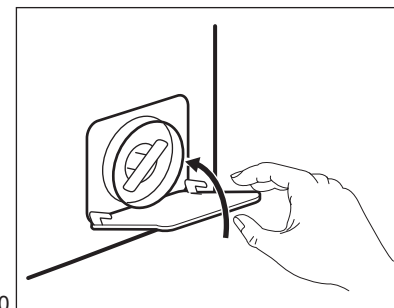

10.

**ВНИМАНИЕ!**

Уверете се, че роторът на помпата се върти. В противен случай се свържете с оторизирания сервизен център. Уверете се също, че сте затегнали филтъра, за да предотвратите течове.

Когато източите водата чрез процедурата за аварийно източване, трябва пак да активирате системата за източване:

1. Поставете 2 литра вода в отделението за пране на дозатора.
2. Стартирайте програмата, за да източите водата.

13.8 Почистване на маркуча за подаване на вода и филтъра на вентила

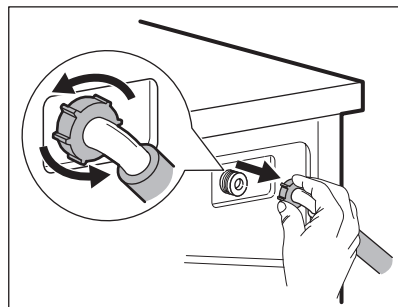
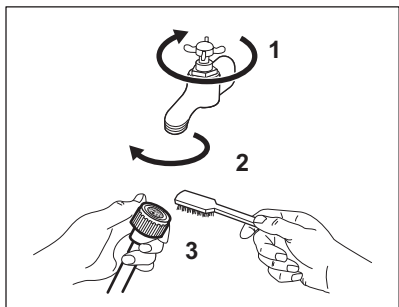

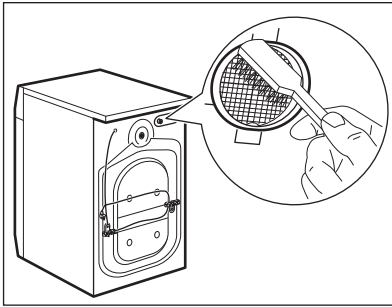

13.9 Аварийно източване

Ако уреда не може да източи водата, извършете същата процедура, описана в параграф 'Почистете помпата за източване'. При необходимост почистете помпата.

Когато източите водата чрез процедурата за аварийно източване, трябва пак да активирате системата за източване:

1. Поставете 2 литра вода в отделението за пране на дозатора.
2. Стартирайте програмата, за да източите водата.

13.10 Предпазни мерки срещу замръзване

Ако уредът е инсталиран на място, където температурата може да достигне стойности от около 0° C или по-ниско, отстранете останалата вода

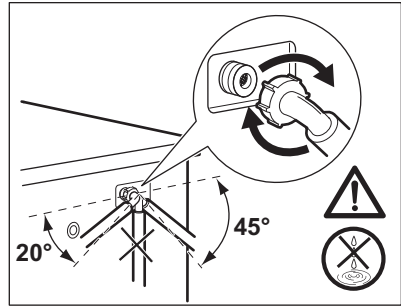

от маркуча за подаване на вода и помпата за източване.

1. Изключете щепсела от контакта.
2. Затворете крана за водата.
3. Поставете двата края на маркуча за подаване на вода в контейнер и оставете водата да изтече от маркуча.
4. Изпразнете помпата за източване. Вижте процедурата за аварийно източване.
5. Когато помпата за източване е празна, поставете маркуча за подаване на вода отново.



ВНИМАНИЕ!

Уверете се, че температурата е по-висока от 0° C преди да използвате отново уреда. Производителят не е отговорен за щети, причинени от ниска температура.

14. ОТСТРАНЯВАНЕ НА НЕИЗПРАВНОСТИ



ВНИМАНИЕ!

Вж. глава "Безопасност".

14.1 Въведение

Уредът не се включва или спира по време на работа.

Първо се опитайте да намерите решение на проблема (вижте таблицата). Ако проблемът продължи, се обърнете към оторизирания сервизен център.





ВНИМАНИЕ!

Деактивирайте уреда преди извършването на каквато и да било проверка.

В случай на проблеми прозвучава звуков сигнал, дисплея показва алармен код и бутона Start/Pause (Старт/Пауза)  може да премигва продължително:

- **E40** - Електрозахранването не е стабилно. Изчакайте, докато електрозахранването се стабилизира.
- **E91** - Липсва комуникация между електронните компоненти и уреда. Изключете и включете отново. Програмата не завърши правилно или уредът спря прекалено рано. Ако кодът за алармата се появи отново, обърнете се към оторизирания сервизен център.
- **E10** - Уредът не се пълни с вода правилно.
- **E20** - Уредът не източва водата.
- **E40** - Вратата на уреда е отворена или не е затворена правилно. Моля, проверете вратата!

 Ако уредът е претоварен, премахнете някои неща от барабана и/или оставете вратичката затворена докато натискате бутона Start/Pause (Старт/Пауза)  и индикаторът  спре да мига (вижте картинката по-долу).

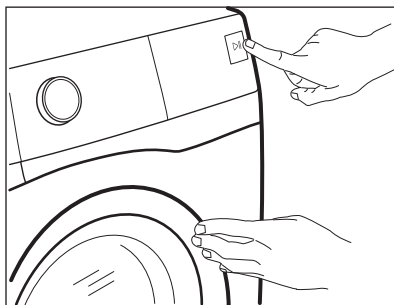

14.2 Възможни неизправности

Проблем	Възможно решение
Програмата не се включва.	<ul style="list-style-type: none"> • Уверете се, че щепселът е включен в контакта. • Уверете се, че уредът е заземен. • Уверете се, че няма повреден бушон в електрическата кутия. • Уверете се, че бутона Start/Pause (Старт/Пауза)  е натиснат. • Ако сте задали отложен старт, отменете настройката или изчакайте края на отброяването. • Изключете функцията за защита за деца, ако е включена. • Проверете позицията на копчето на избраната програма.

Проблем	Възможно решение
Уредът не се пълни с вода правилно.	<ul style="list-style-type: none"> • Уверете се, че кранът на водата е отворен • Уверете се, че налягането на водата не е твърде ниско. За тази информация се обърнете към местното водоснабдително дружество. • Уверете се, че кранът на водата не е запушен. • Уверете се, че маркучът за входяща вода не е прегънат, повреден или усукан. • Уверете се, че свързването на маркуча е правилно. • Уверете се, че филтърът на маркуча и филтърът на вентила не са запушени. Вижте "Грижи и почистване".
Уредът се пълни с вода и веднага източва	<ul style="list-style-type: none"> • Уверете се, че маркучът за източване е правилно позициониран. Маркучът може да е поставен твърде ниско. Вижте "Инструкции за инсталация".
Уредът не източва водата.	<ul style="list-style-type: none"> • Уверете се, че каналът за водата не е запушен. • Уверете се, че отходният маркуч не е прегънат или усукан. • Уверете се, че филтърът за източване не е запушен. Ако е необходимо почистете филтъра. Вижте "Грижи и почистване". • Уверете се, че свързването на маркуча за източване е правилно. • Задайте програмата за източване, ако сте задали програма без фаза на източване. • Задайте програма за източване, ако зададете опция, която завършва с вода в барабана.
Фазата на центрофугиране не действа или цикълът на пране трае по-дълго от обикновено.	<ul style="list-style-type: none"> • Задайте програма за центрофугиране. • Уверете се, че филтърът за източване не е запушен. Ако е необходимо почистете филтъра. Вижте "Грижи и почистване". • Разпределете ръчно дрехите в барабана и стартирайте отново центрофугирането. Този проблем може да е причинен от проблем в баланса.
По пода има вода.	<ul style="list-style-type: none"> • Уверете се, че маркучите са здраво прикрепени към уреда и няма теч от мятото на свързване. • Уверете се, че маркучът за подаване на вода и маркучът за източване на вода не са повредени. • Уверете се, че използвате правилния перилен препарат, в правилното количество.
Не можете да отворите люка на уреда.	<ul style="list-style-type: none"> • Уверете се, че програма на изпиране, която свършва с вода в барабана е избрана. • Уверете се, че програмата за пране е приключила. • Задайте програмата за източване или центрофугиране, ако има вода в барабана. • Проверете дали уредът получава електрическа енергия. • Този проблем може да е причинен от повреда на уреда. Свържете се с оторизиран сервизен център.

Проблем	Възможно решение
Уредът издава необичаен шум и вибрира.	<ul style="list-style-type: none"> Уверете се, че уредът е правилно нивелиран. Вижте "Инструкции за инсталация". Уверете се, че опаковката и/или транспортните болтове са премахнати. Вижте "Инструкции за инсталация". Добавете още пране в барабана. Зареденото количество пране е твърде малко.
Времетраенето на програмата се увеличава или намалява по време на извършването на програмата.	<ul style="list-style-type: none"> Функцията SensiCare System е способна да наглася времетраенето на програмата според типа и количеството пране. Вижте "Функция SensiCare System измерване на товара" в глава "Ежедневна употреба".
Резултатите от прането не са задоволителни.	<ul style="list-style-type: none"> Увеличете количеството перилен препарат или използвайте друга марка. Използвайте специални продукти, за да отстраните упоритите петна, преди изпиране. Уверете се, че сте задали правилната температура. Намалете зареденото пране.
Прекалено много пяна в барабана по време на цикъл на изпиране.	<ul style="list-style-type: none"> Намалете количеството на препарата.

След проверката включете уреда. Програмата продължава от момента на прекъсване.

Ако проблемът се появи отново, се обърнете към оторизирания сервизен център.

Ако дисплеят показва други кодове за аларма, деактивирайте и активирайте уреда.

Ако проблемът продължи, се обърнете към оторизирания сервизен център.





15. ДАННИ ЗА ПОТРЕБЛЕНИЕТО



Посочените стойности са получени в лабораторни условия със съответните стандарти. Те могат да варират поради различни причини: количеството и вида на прането и околната температура. Налягането на водата, захранващото напрежение и температурата на подаваната вода могат също да повлияят на продължителността на програмата за изпиране.



Техническите спецификации могат да бъдат променяни без предизвестие с цел подобряване на качеството на продукта.

Programmes (Програми)	Количество пране (кг)	Енергийна консумация (kWh)	Потребление на вода (литри)	Приблизителна продължителност на програмата (минути)	Остатъчна влага (%) ¹⁾
Cotton 60°C	7	1.41	79	230	53
Cotton 40°C	7	0.96	80	205	53
Synthetics 40°C	3	0.68	68	130	35
Delicates 40°C	1,5	0.60	51	60	35
Wool 30°C	1,5	0.17	49	70	30
Стандартни програми за памук 					
Стандартна 60°C памук 	7	0.93	52	220	53
Стандартна 60°C памук 	3,5	0.71	42	195	53
Стандартна 40°C памук 	3,5	0.60	42	195	53

¹⁾ В края на фаза центрофуга.

Режим Изкл. (W)	Оставено във включен режим (W)
0,48	0,48

Информацията, посочена в таблицата по-горе, е в съответствие с Регламент на Европейската комисия 1015/2010 за прилагане на Директива 2009/125/ЕС.

16. ТЕХНИЧЕСКИ ДАННИ

Измерение	Ширина/ Височина/ Дълбочина/ Обща дълбочина	595 мм / 850 мм / 450 мм / 490 мм
-----------	---	--------------------------------------

Електрическо свързване	Волтаж	230 V
	Приблизителна мощност	2000 W 10 A
	Бушон	50 Hz
	Честота	
Ниво на защита срещу навлизане на твърди частици и влага, осигурено от защитното покритие, освен в случаите, когато оборудването с ниско напрежение не разполага със защита срещу влага		IPX4
Налягане на водоподаване	Минимум Максимална	0,5 бара (0,05 MPa) 8 бара (0,8 MPa)
Водоподаване ¹⁾		Студена вода
Максимален товар	Cotton (Памук)	7 kg
Клас на енергийна ефективност		A+++
Скорост на центрофуга	Максимална	1200 об/мин

1) Свържете маркуча за водоснабдяване към кран с резба 3/4" .

16.1 Допълнителни технически данни

Лого на марката	ELECTROLUX	
Име на дистрибутора	Electrolux Lehel Kft 1142 Budapest Erzsébet kir.né útja 87	
Наименование на модел	EW6S 327S	
	Мерна единица	
Енергиен клас	(по скалата от A до D , където A е най-ефективно, а D - най-малко ефективно)	A+++
Качество на изпиране	(по скалата от A до G , където A е висококачествено, а G - най-нискокачествено)	A
Ефикасност на центрофугата	(по скалата от A до G , където A е висока, а G - ниска)	B
Остатъчна влажност	%	53
Максимална скорост на центрофугиране	об./мин	1200
Зареждане	кг	7

Средногодишно потребление на енергия ¹⁾	кВтч	174
Средногодишно потребление на вода ¹⁾	литра	10499
Шум при пране на нормална програма за памучно пране, 60° C	dB(A) re 1pW	58
Шум при центрофугиране при нормална програма за памучно пране, 60° C	dB(A) re 1pW	77

¹⁾ В съответствие с EN60456.

17. КРАТКО РЪКОВОДСТВО

17.1 Всекидневна употреба

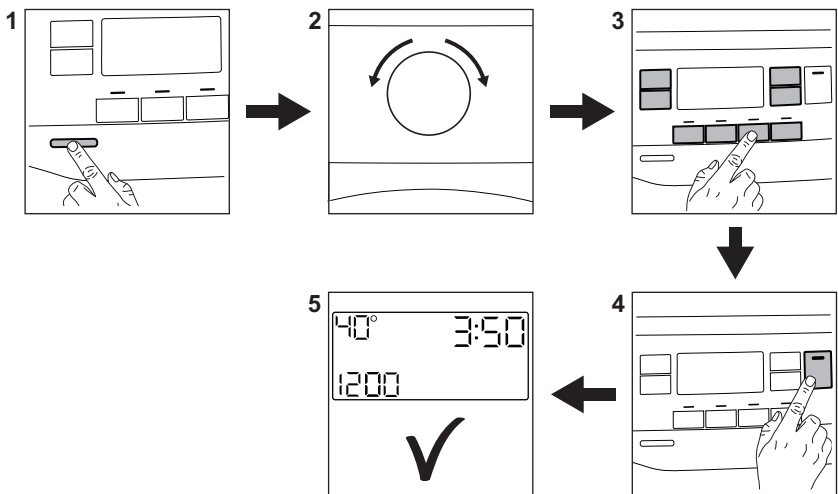

Включете щепсела в контакта на захранващата мрежа.

Отворете крана за вода.

Заредете прането.

Изсипете препаратите за пране и други препарати в правилното отделение на дозатора.

1. Натиснете бутона **On/Off (Вкл./ Изкл.)** за включване на уреда.

2. Завъртете програматора, за да настроите желаната програма.

3. Задайте желаните опции с помощта на съответните бутони с докосване.

4. За да стартирате програмата, натиснете бутона **Start/Pause (Старт/Пауза)** .

5. Уредът стартира.

В края на програмата извадете прането.

Натиснете бутона **On/Off (Вкл./Изкл.)**
за изключване на уреда.

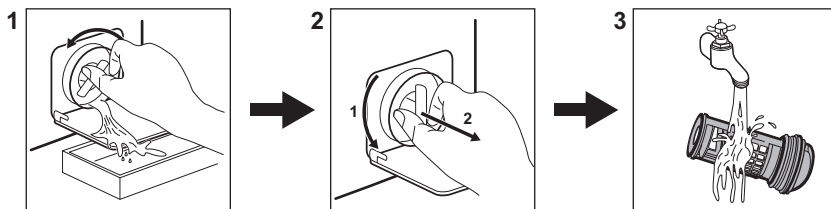

17.2 Почистване на филтъра на помпата за източване



Почиствайте филтъра редовно и особено, ако на дисплея се появи кодът на алармата **E20**

17.3 Програми

Програми	Зареждане	Описание на продукта
Cotton	7 kg	Бели и цветни памучни тъкани.
 Cotton Eco	7 kg	Бели и цветни памучни тъкани. Стандартни програми за стойностите на потребление на Енергийния етикет.
Synthetics	3 kg	Синтетични и смесени тъкани.
Delicates	1,5 kg	Деликатни тъкани като акрилни, вискозни, полиестерни дрехи.
Rapid 14min	1 kg	Синтетични и смесени тъкани. Леко замърсени дрехи и дрехи, които имат нужда от освежаване.
Rinse	7 kg	Всички тъкани, освен вълнени и много деликатни. Програма за изплакване и центрофуга.
Drain/Spin	7 kg	Всички тъкани, освен вълнени и много деликатни. Програма за центрофуга и изцеждане на водата.
Anti-Allergy	7 kg	Бели памучни дрехи. Тази програма помага за премахване на микроби и бактерии.
Baby Clothes	1,5 kg	Деликатна програма, подходяща за бебешки дрешки.
Silk	3 kg	Специална програма за коприна и за дрехи от смесена синтетика.

Програми	Зареждане	Описание на продукта
 Wool	1,5 kg	Вълна, подходяща за пране в пералня, вълна за ръчно пране и деликатни тъкани.
Sport	3 kg	Спортна екипировка.
 Outdoor	2 kg ¹⁾ 1 kg ²⁾	Модерни спортни дрехи за на открито.
Denim	2 kg	Дънчено облекло.

1) Програма за пране.

2) Програма за пране и фаза за водоустойчивост.

18. ОПАЗВАНЕ НА ОКОЛНАТА СРЕДА

Рециклирайте материалите със символа . Поставете опаковките в съответните контейнери за рециклирането им. Помогнете за опазването на околната среда и човешкото здраве, както и за рециклирането на отпадъци от

електрически и електронни уреди. Не изхвърляйте уредите, означени със символа , заедно с битовата смет. Върнете уреда в местния пункт за рециклиране или се обърнете към вашата общинска служба.

TARTALOM

1. BIZTONSÁGI INFORMÁCIÓK.....	43
2. BIZTONSÁGI UTASÍTÁSOK.....	45
3. ÜZEMBE HELYEZÉS.....	46
4. TARTOZÉKOK.....	50
5. TERMÉKLEÍRÁS.....	50
6. KEZELŐPANEL.....	51
7. VÁLASZTÓGOMB ÉS NYOMÓGOMBOK.....	53
8. PROGRAMOK.....	56
9. BEÁLLÍTÁSOK.....	60
10. AZ ELSŐ HASZNÁLAT ELŐTT.....	61
11. NAPI HASZNÁLAT.....	61
12. HASZNOS TANÁCSOK ÉS JAVASLATOK.....	66
13. ÁPOLÁS ÉS TISZTÍTÁS.....	67
14. HIBAEHÁRÍTÁS.....	72
15. FOGYASZTÁSI ÉRTÉKEK.....	75
16. MŰSZAKI ADATOK.....	76
17. A HASZNÁLAT LÉPÉSEI RÖVIDEN.....	78

GONDOLUNK ÖNRE

Köszönjük, hogy Electrolux terméket vásárolt. Ön olyan készülék tulajdonosa lett, mely mögött több évtizedes szakmai tapasztalat és innováció áll. Rendkívüli tudását és stílusos megjelenését az Ön igényei ihlették. Valahányszor csak használja, biztos lehet abban, hogy a benne foglalt tudás a siker garanciája. Köszöntjük az Electrolux világában!

Látogassa meg a weboldalunkat:



Kezelési tanácsok, kiadványok, hibaelhárító, szerviz információk:

www.electrolux.com/webselfservice



További előnyökért regisztrálja készülékét:

www.registerelectrolux.com



Kiegészítők, segédanyagok és eredeti alkatrészek vásárlása a készülékhez:

www.electrolux.com/shop

VÁSÁRLÓI TÁMOGATÁS ÉS SZERVIZ

Kizárólag eredeti alkatrészek használatát javasoljuk.

Ha készülékével a szervizhez fordul, legyenek kéznél az alábbi adatok: Típus, termékszám, sorozatszám.

Ezek az információk az adattáblán olvashatók.

 Figyelmeztetés - Biztonsági információk

 Általános információk és hasznos tanácsok

 Környezetvédelmi információk

A változtatások jogát fenntartjuk.

1. ⚠ BIZTONSÁGI INFORMÁCIÓK

Az üzembe helyezés és használat előtt gondosan olvassa el a mellékelt útmutatót. A gyártó nem vállal felelősséget a helytelen beszerelés vagy használat miatt keletkezett sérülésekért és károkért. Tartsa biztonságos és elérhető helyen az útmutatót, hogy szükség esetén mindig a rendelkezésére álljon.

1.1 Gyermek és fogyatékkal élő személyek biztonsága

- A készüléket 8 év feletti gyermekek és csökkent fizikai, értelmi vagy mentális képességű, illetve megfelelő tapasztalatok vagy ismeretek híján lévő személyek csak felügyelettel, vagy a készülék biztonságos használatára vonatkozó megfelelő tájékoztatás esetén használhatják.
- A 3-8 éves gyermekek, illetve a súlyos, komplex fogyatékkal élő személyek állandó felügyelet nélkül nem tartózkodhatnak a készülék közelében.
- 3 évesnél fiatalabb gyermekek kizárólag folyamatos felügyelet mellett tartózkodhatnak a készülék közelében.
- Ne hagyja, hogy gyermekek játsszanak a készülékkel.
- Minden csomagolóanyagot tartson távol a gyermekektől, és megfelelően dobja azokat hulladékba.
- A mosószeret tartsa távol a gyermekektől.
- A gyermekeket és a háziállatokat tartsa távol a készüléktől, amikor az ajtaja nyitva van.
- Ha rendelkezik gyermekbiztonsági zárral a készülék, akkor azt be kell kapcsolni.
- Gyermekek felügyelet nélkül nem végezhetnek tisztítási vagy karbantartási tevékenységet a készüléken.

1.2 Általános biztonság

- Ne változtassa meg a készülék műszaki jellemzőit.

- A készüléket háztartási, illetve más hasonló felhasználási területekre szánták, mint például:
 - üzletek, irodák és egyéb munkahelyeken kialakított személyzeti konyhák;
 - hotelek, motelek, szállások reggelivel és egyéb lakás céljára szolgáló ingatlanok esetén az ügyfelek számára;
 - társasházak közös használatú helyiségei vagy mosókonyhák.
- Soha ne lépje túl a megengedett legnagyobb töltetet, mely 7 kg tömegű lehet (lásd a „Programtáblázat” című fejezetet).
- Az üzemi víznyomás értékének a vízhálózat készülékcsatlakozási pontjánál 0,5 bar (0,05 MPa) és 8 bar (0,8 MPa) között kell lennie.
- Ügyeljen arra, hogy a készülék alsó részén levő szellőzőnyílást a készülék alatti szőnyeg, lábtörlő vagy egyéb padlóburkoló tárgy ne zárja el.
- A készülék vízhálózatra történő csatlakoztatásához használja a mellékelt, új tömlőkészletet vagy a márkaszerviz által biztosított egyéb új tömlőkészletet.
- Régi tömlőkészlet nem használható fel újra.
- Ha a hálózati kábel megsérül, azt a gyártónak vagy a márkaszerviznek vagy más hasonlóan képzett személynek kell kicserélnie, nehogy elektromos veszélyhelyzet álljon elő.
- Bármilyen karbantartás előtt kapcsolja ki a készüléket, és húzza ki a hálózati csatlakozódugót a csatlakozóaljzatból.
- A készülék tisztításához ne használjon nagy nyomású vízszugarat és/vagy gőzt.
- A készüléket nedves ruhával tisztítsa. Csak semleges tisztítószerrel használjon. Ne használjon súrolószert, súrolószivacsot, oldószert vagy fém tárgyat.

2. BIZTONSÁGI UTASÍTÁSOK

2.1 Üzembe helyezés



Az üzembe helyezést az érvényes helyi/országos előírásokkal összhangban kell elvégezni.

- Távolítsa el az összes csomagolóanyagot, a szállítási csavarokkal, gumiperselyekkel és műanyag alátétekkel együtt.
- A szállítási rögzítőcsavarokat tartsa biztonságos helyen. Amennyiben a készüléket a jövőben szállítani kell, ezeket vissza kell szerelni, hogy a dob rögzítésével megakadályozzák a készülék belsejének sérülését.
- A készülék nehéz, ezért legyen körültekintő a mozgatásakor. Mindig használjon munkavédelmi kesztyűt és zárt lábbelit.
- Ne helyezzen üzembe, és ne is használjon sérült készüléket.
- Tartsa be a készülékhez mellékelt üzembe helyezési útmutatóban foglaltakat.
- Ne helyezze üzembe a készüléket olyan helyen, ahol a hőmérséklet $0\text{ }^{\circ}\text{C}$ alá süllyedhet, vagy ahol ki van téve az időjárásnak.
- A készülék üzemeltetésének helyén a padló vízszintes, sík, stabil, hőálló és tiszta legyen.
- Gondoskodjon arról, hogy keringeni tudjon a levegő a készülék és a padló között.
- A készülék végleges elhelyezési pozíciójában ellenőrizze a felület megfelelő vízszinteségét vízmértékkel. Ha a felület nem teljesen vízszintes, a lábak emelésével vagy süllyesztésével biztosítsa a vízszintes helyzetet.
- Ne telepítse a készüléket közvetlenül padlóösszefolyó fölé.
- Ne permetezzen vizet a készülékre, és óvja az erősen páras környezettől.
- Ne helyezze üzembe a készüléket olyan helyen, ahol az ajtaját nem lehet teljesen kinyitni.
- Ne tegyen a készülék alá zárt edényt azért, hogy az esetleg a készülékből szivárgó vizet összegyűjtse. A

használatra javasolt felszerelésekkel kapcsolatban forduljon a márkaszervizhez.

2.2 Elektromos csatlakoztatás



FIGYELMEZTETÉS!

Tűz- és áramütésveszély.

- A készüléket kötelező földelni.
- Mindig megfelelően felszerelt, áramútés ellen védett aljzatot használjon.
- Ellenőrizze, hogy az adattáblán szereplő adatok megfelelnek-e a helyi elektromos hálózat paramétereinek.
- Ne használjon hálózati elosztókat és hosszabbító kábeleket.
- Ügyeljen a hálózati csatlakozódugó és a hálózati kábel épségére. Amennyiben a készülék hálózati vezetékét ki kell cserélni, a cserét márkaszervizünknel végeztesse el.
- Csak az üzembe helyezés befejezése után csatlakoztassa a hálózati csatlakozódugót a hálózati csatlakozóaljzatba. Ügyeljen arra, hogy a hálózati dugasz üzembe helyezés után is könnyen elérhető legyen.
- Nedves kézzel ne érintse meg a hálózati kábelt és a csatlakozódugót.
- A hálózati vezeték kihúzásakor soha ne vezetékot húzza. A kábelt mindig a csatlakozódugónál fogva húzza ki.
- A készülék megfelel az EGK irányelveinek.

2.3 Vízhálózatra csatlakoztatás

- Ügyeljen arra, hogy ne okozzon sérülést a vízcsöveknek.
- Mielőtt új vagy hosszabb idő óta nem használt csövekhez csatlakoztatja javítás vagy új eszköz (pl. vízóra stb.) felszerelése után a készüléket, addig folyassa a vizet, amíg az teljesen ki nem tisztul.
- A készülék első használata közben és után ellenőrizze, hogy nem látható-e vízszivárgás.
- Ne használjon hosszabbítótműlt, ha túl rövid a befolyócső. A befolyócső

cseréje érdekében forduljon a márkaszervizhez.

- Előfordulhat, hogy víz folyik a kifolyócsőből. Ezt az okozza, hogy a készüléket víz segítségével ellenőrzik a gyárban.
- Maximum 400 cm-ig hosszabbíthatja meg a kifolyócsövet. Forduljon a márkaszervizhez másik kifolyócsőért vagy a hosszabbításért.

2.4 Használat



FIGYELMEZTETÉS!

Személyi sérülés, áramütés, tűz, égési sérülés vagy a készülék károsodásának veszélye áll fenn.

- Kövesse a mosószer csomagolásán feltüntetett utasításokat.
- Ne tegyen gyúlékony anyagot vagy gyúlékony anyaggal szennyezett tárgyat a készülékbe, annak közelébe, illetve annak tetejére.
- Ellenőrizze, hogy minden fémtárgyat eltávolított-e a ruhákból.
- Ne mosson olajjal, zsírral vagy egyéb zsíros anyaggal erősen szennyezett ruhaneműt. Ezzel károsíthatja a mosógép gumi alkatrészeit. Az ilyen

ruhaneműt a mosógépbe helyezés előtt mossa ki kézzel.

- Ne érintse meg az ajtóüveget, amikor egy program működik. Az üveg forró lehet.

2.5 Szerviz

- A készülék javítását bízva a márkaszervizre.
- Csak eredeti pótalkatrészeket használjon.

2.6 Ártalmatlanítás



FIGYELMEZTETÉS!

Sérülés- vagy fulladásveszély.

- Bontsa a készülék elektromos- és vízhálózati csatlakozását.
- A készülék közelében vágja át a hálózati kábelt, és tegye a hulladékba.
- Szerelje le az ajtókilincset, hogy megakadályozza gyermekek és kedvenc állatok készülékdobban rekedését.
- A készüléket az elektromos és elektronikus berendezésekre (WEEE) vonatkozó helyi rendeleteknek megfelelően tegye a hulladékba.

3. ÜZEMBE HELYEZÉS



FIGYELMEZTETÉS!

Lásd a „Biztonság” című fejezetet.

3.1 Kicsomagolás

1. Távolítsa el a külső fóliát. Ha szükséges, használjon vágószerszámot.

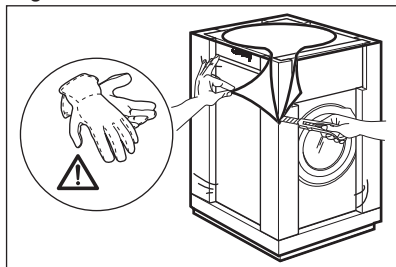

2. Távolítsa el a készülék tetején levő kartonpapírt és a polisztirol csomagolóanyagokat.

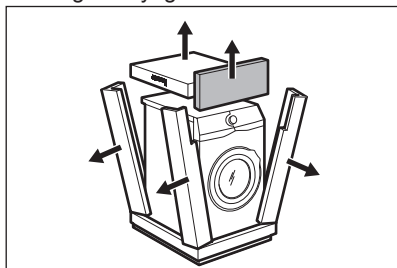

3. Nyissa ki az ajtót. Szedje ki az összes tárgyat a doból.

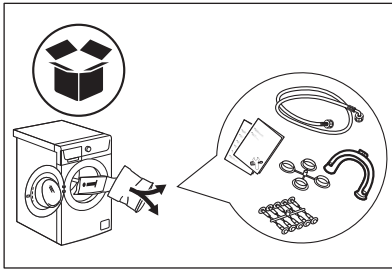

4. Az előlő poliszti-rén csomagolóelemet helyezze a padlóra, a készülék mögé. Óvatosan fektesse a hátsó oldalára a készüléket.

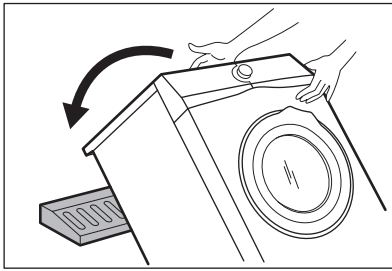

5. Vegye ki az alsó polisztirol lapot.

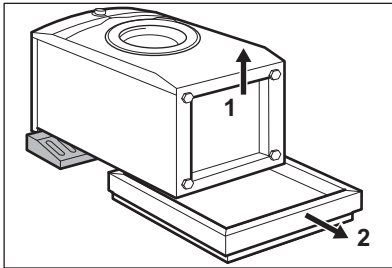

6. Távolítsa el az alsó burkolatot a munkafelületről. A felhasználói kézikönyv zacskójában található rögzítőkapcsokkal illesse a burkolatot a készülék aljához.

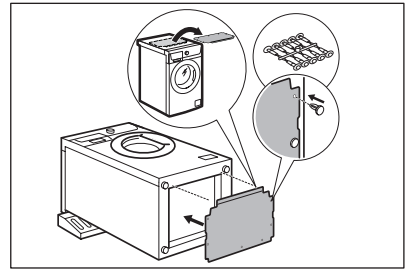

7. Állítsa vissza a készüléket függőleges helyzetbe. Vegye ki a hálózati kábelt és a kifolyócsövet a csőtartó-ból.

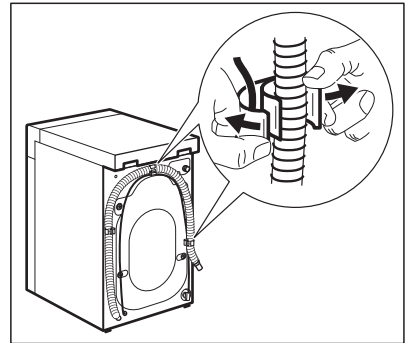

FIGYELMEZTETÉS!

Előfordulhat, hogy víz folyik a kifolyócsóból. Ennek oka, hogy a mosógépet a gyárban vizsgálatnak vetették alá.

8. Távolítsa el a négy szállítási rögzítőcsavart, és húzza ki a műanyag távtartókat.

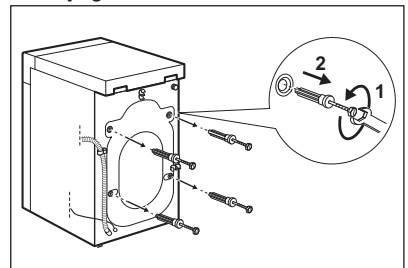

9. A felhasználói kézikönyv zacskójában található sapkákat illesse a nyílásokba.

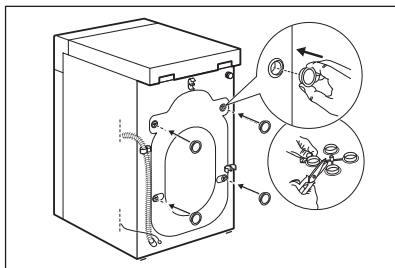

Célszerű megőrizni a csomagolást és a szállítási rögzítőcsavarokat arra az esetre, amikor szállítani kell a készüléket.

3.2 Elhelyezés és vízszintbe állítás

A készülék megfelelő beállításával küszöbölgé ki a működés közben fellépő rezgést, zajt és a készülék mozgását.

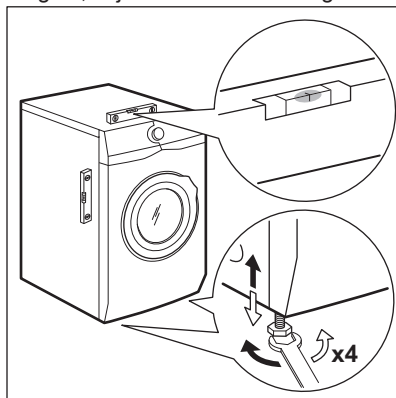

1. A készüléket kemény, egyenes padlófelületen kell elhelyezni. A készüléknek vízszintben és szilárdan kell állnia. Ellenőrizze, hogy nem ér-e a készülék falhoz vagy másik készülékhez, és hogy a levegő áramlása megfelelő-e a készülék alatt.
2. A vízszintbe állításhoz lazítsa vagy húzza meg a lábakat. Minden lábnak szilárdan kell állnia a padlón.



FIGYELMEZTETÉS!

Ne tegyen a vízszintbe állítás érdekében kartont, fát vagy ehhez hasonló anyagokat a készülék lábai alá.

3.3 A befolyócső



FIGYELMEZTETÉS!

Ellenőrizze, hogy a csövek nem sérültek-e, és hogy nincs-e a csatlakozásoknál szivárgás. Ne használjon hosszabbítótműt, ha túl rövid a befolyócső. A befolyócső cseréje érdekében forduljon a márkaszervizhez.

1. Csatlakoztassa a befolyócsövet a készülék hátuljához.

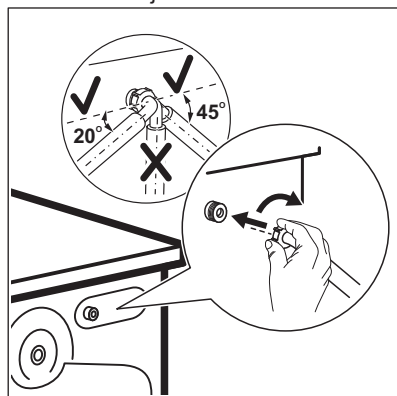

2. A vízcsap helyzetétől függően a csövet balra vagy jobbra vezesse el. Ügyeljen arra, hogy a befolyócső ne legyen függőleges helyzetben.
3. Amennyiben szükséges, a cső megfelelő helyzetbe igazításához lazítsa meg a hollandi anyát.
4. Csatlakoztassa a befolyócsövet egy 3/4"-os csavarmentes csaphoz.

3.4 A víz leeresztése

A kifolyócsőnek legalább 60 cm és legfeljebb 100 cm magasan kell elhelyezkednie.

- i** Maximum 400 cm-ig hosszabbíthatja meg a kifolyócsövet. Forduljon a márkaszervizhez másik kifolyócsőért vagy a hosszabbításért.

A kifolyócső csatlakoztatása különböző módokon történhet:

1. Készítsen egy U-alakot a kifolyócsőből, majd helyezze fel rá a műanyag tömlővezetőt.

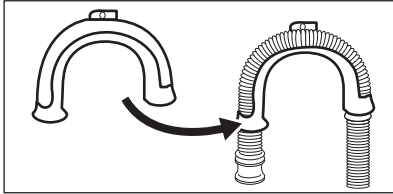

2. Egy mosdó peremére akasztva - Rögzítse a tömlővezetőt a vízcsaphoz vagy a falhoz.

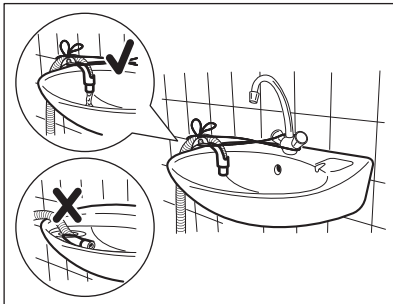

- i** Ügyeljen arra, hogy a műanyag tömlővezető ne tudjon mozogni a készülék szivattyúzásaikor, és hogy a kifolyócső vége ne merüljön vízbe. Ekkor ugyanis a szennyes víz visszajuthat a készülékbe.

3. Amennyiben a kifolyócső vége az ábra szerint néz ki, közvetlenül betolhatja az állócsőbe.

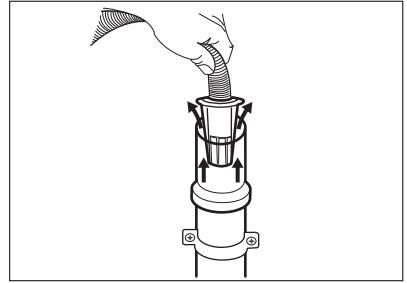

4. Egy szellőzőlyukkal ellátott állócsőre csatlakoztatva - Illeszse a kifolyócsövet közvetlenül az állócsőbe. Lásd az ábrát.

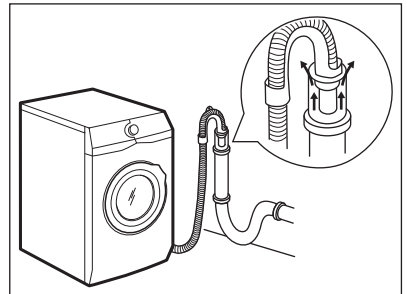

- i** A kifolyócső végének mindig levegőznie kell, azaz a lefolyócső belső átmérőjének (min. 38 mm - min. 1,5") meg kell haladnia a kifolyócső külső átmérőjét.

5. A műanyag tömlővezető nélkül, egy szifonhoz csatlakoztatva - Nyomja be a kifolyócső végét a szifonba, és rögzítse egy szorítóbilinccsel. Lásd az ábrát.

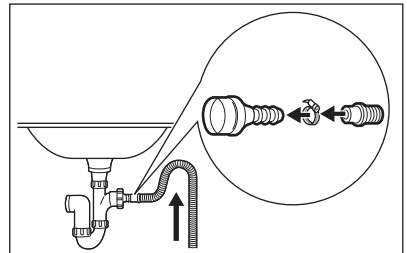

Biztosítsa, hogy a kifolyócső egy hurkot képezzen, mivel így megelőzheti, hogy a szifonban levő részecskék a készülékbe jussanak.

6. Közvetlenül a helyiség falában lévő beépített lefolyó csővezetékhez csatlakoztassa, és egy bilincssel rögzítse.

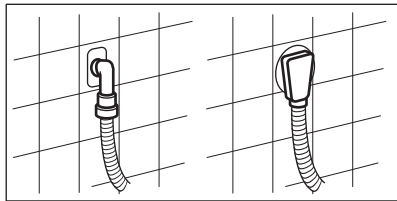

4. TARTOZÉKOK

4.1 Rögzítőlemez készlet (4055171146)

Beszerezhető a hivatalos márkakereskedőnél.

Ha a készüléket talapzatra állítja, rögzítse a készüléket a rögzítőlemezekhez.

Figyelmesen olvassa el a tartozékhoz mellékelt használati utasítást.

4.2 Beszerezhető a www.electrolux.com/shop weboldalon vagy a hivatalos márkakereskedőnél

- i** Kizárólag az ELECTROLUX által jóváhagyott tartozékokkal biztosítható, hogy a készülék megfeleljen a biztonsági szabványoknak. Ha nem jóváhagyott alkatrészek kerülnek felhasználásra, akkor bármilyen követelésre vonatkozó jogosultság érvényét veszti.

5. TERMÉKLEÍRÁS

5.1 A készülék áttekintése

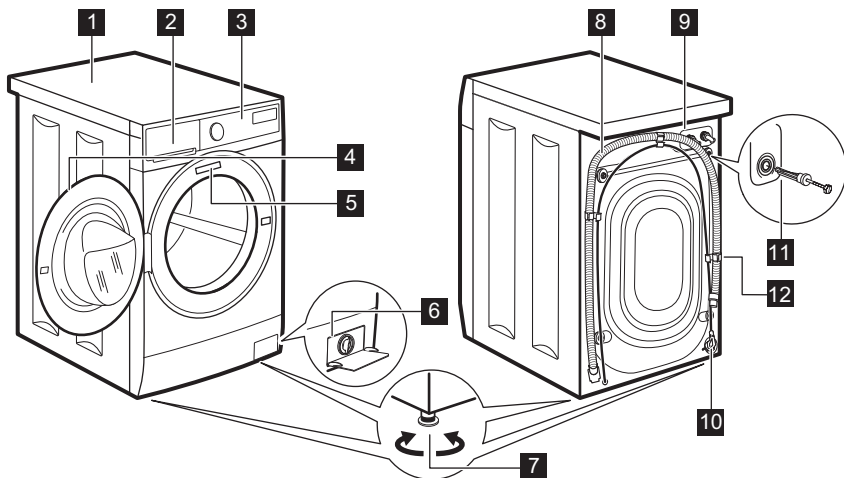

- | | |
|--|-------------------------------|
| 1 Munkafelület | 8 Kifolyócső |
| 2 Mosogatószer-adagoló | 9 Befolyócső-csatlakozás |
| 3 Kezelőpanel | 10 Hálózati kábel |
| 4 Ajtófogantyú | 11 Szállítási rögzítőcsavarok |
| 5 Adattábla | 12 Tömlőtartó |
| 6 Leeresztő szivattyú szűrője | |
| 7 Lábak a készülék vízszintbe állításához. | |

6. KEZELŐPANEL

6.1 Speciális tulajdonságok

Új mosó-szárítógépe a víz, az energia és a mosószer gazdaságos felhasználása révén a modern ruhanemű-kezelés minden követelményének megfelel.

- Köszönhetően a **Lágy Plusz kiegészítő funkciónak**, az öblítőszer egyenletesen oszlik szét a ruhaneműben, és mélyen behatol a

szövetshálakba, így tökéletes puhaságot biztosít.

- A **SensiCare rendszer** segítségével a készülék a dobba helyezett ruhanemű függvényében automatikusan beállítja a program időtartamát, hogy a lehető legrövidebb idő alatt tökéletes mosási eredményt biztosítson.

6.2 Kezelőpanel ismertetése

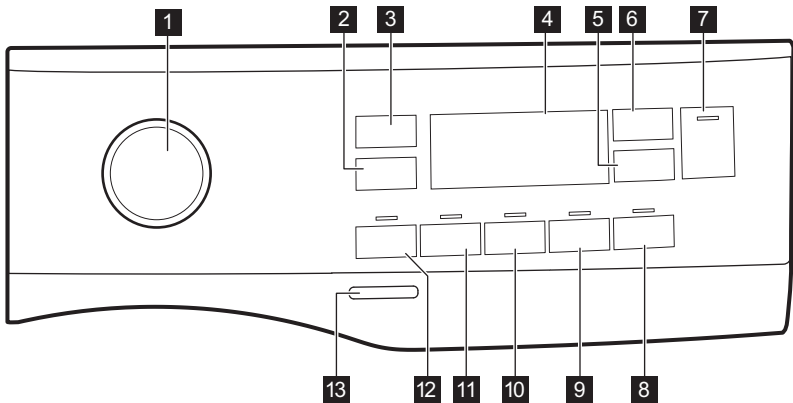

- | | |
|--|-----------------------------|
| 1 Programválasztó | 7 Start/Szünet érintőgomb |
| 2 Centrifugálás sebességét mérséklő érintőgomb | 8 Vasaláskönnyítő gomb |
| 3 Hőmérséklet érintőgomb | 9 Lágy plusz érintőgomb |
| 4 Kijelző | 10 Extra öblítés érintőgomb |
| 5 Késleltetett indítás érintőgomb | 11 Foltmosás érintőgomb |
| 6 Time Manager érintőgomb | 12 Előmosás érintőgomb |
| | 13 Be/Ki nyomógomb |

6.3 Kijelző

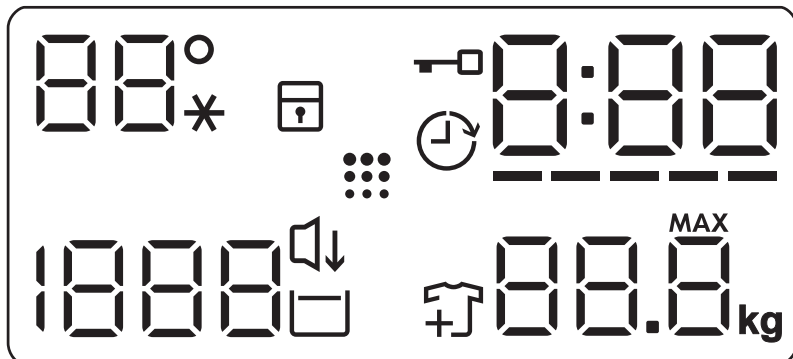

88° --*	Hőmérséklet terület: Hőmérséklet-visszajelző Hideg víz visszajelző
	Gyermekzár visszajelző.
	Késleltetett indítás visszajelző.
	Ajtó zárva visszajelző.
000	A digitális visszajelző az alábbiakat képes megjeleníteni: <ul style="list-style-type: none"> • Program időtartama (pl. 2:40). • Késleltetés időtartama (pl. 2h). • Ciklus vége (0:00). • Figyelmeztető kód (pl. E20).
-----	Time Manager szintvisszajelző sávok
88.8 ^{MAX}	Maximális töltetsúly visszajelzője.
	Ruhadarab hozzáadása visszajelző. A mosási fázis elején világít, amíg a felhasználó még szüneteltetheti a készülék működését, és további mosnivalót pakolhat be.
	Dobtisztítás visszajelző.
	Halk visszajelző.
	Öblítés tartás visszajelző.
1888 - - -	Centrifugálás terület: Centrifugálási sebesség-visszajelző Nincs centrifugálás visszajelző. A centrifugálási fázis ki van kapcsolva.

7. VÁLASZTÓGOMB ÉS NYOMÓGOMBOK

7.1 Bevezetés



A kiegészítő funkciók nem választhatóak mindegyik mosási programmal. A mosási programok és a különféle opciók/funkciók összeegyeztethetőségére vonatkozóan lásd a „Programtáblázat” c. szakaszt. Egy kiegészítő funkció kizárhat egy másikat; ebben az esetben a készülék nem engedi a nem összeillő kiegészítő funkciók együtt történő beállítását.

7.2 Be / Ki

A készülék be-/kikapcsolásához nyomja meg ezt a gombot néhány másodpercig. A készülék be- vagy kikapcsolásakor két különböző hang hallható.

Mivel az energiafogyasztás csökkentésére a Készenlét funkció automatikusan kikapcsolja a készüléket néhány perc elteltével, így előfordulhat, hogy a készüléket ismét be kell kapcsolni.

További részletekért olvassa el a Készenlét c. szakaszt a „Napi használat” című fejezetben.

7.3 Hőmérséklet

Egy mosási program kiválasztása esetén a készülék automatikusan javasol egy alapértelmezett hőmérsékletet.

Érintse meg többször egymás után a gombot, míg a kívánt hőmérséklet meg nem jelenik a kijelzőn.

Amikor a kijelzőn _ _ * visszajelzők láthatók, a készülék nem melegíti fel a vizet.

7.4 Centrifugálás

Egy program kiválasztása esetén a készülék automatikusan beállítja a megengedett maximális centrifugálási sebességet, a Denim program

kivételével. Ezzel a kiegészítő funkcióval módosítható az alapértelmezett centrifugálási sebesség.

Érintse meg többször a gombot a következőkhöz:

- **Centrifugálási sebesség csökkentése.** A kijelző csak a beállított programnál elérhető centrifugálási sebességeket mutatja.
- További centrifugálási kiegészítő funkciók **Nincs centrifugálás** – – –. Ezzel a kiegészítő funkcióval kikapcsolhatja az összes centrifugálási szakaszt. A készülék csak a szivattyúzást végzi el a kiválasztott mosási programból. Ezt a kiegészítő funkciót kényes anyagok esetében alkalmazza. Egyes mosási programok esetén az öblítéseket a gép nagyobb mennyiségű víz felhasználásával végzi.

- Kapcsolja be a **Öblítés tartás**  kiegészítő funkciót. Az utolsó centrifugálás törlésre kerül. A készülék nem ereszt le az utolsó öblítővizet, hogy megóvja a ruhaneműket a gyűrődéstől. A mosási program leáll, és a víz a dobban marad.

A kijelzőn a  visszajelző jelenik meg. Az ajtó zárva marad, és a dob rendszeres időközönként forgást végez, hogy csökkentse a ruhák gyűrődését. Az ajtó kinyitásához le kell engedni a vizet. Ha megérinti a Start / Szünet gombot, a készülék centrifugál és leeresztje a vizet.





A készülék körülbelül 18 óra elteltével automatikusan leeresztje a vizet.

- Kapcsolja be a **Halk**  kiegészítő funkciót. A közbenső és végső centrifugálási szakasz elmarad, és a készülék a program végén a dobban tartja a vizet. Ez elősegíti a ruhák gyűrődésének csökkentését.

A kijelzőn a  visszajelző jelenik meg. Zárva marad az ajtó. A dob rendszeres időközönként forgást végez, hogy csökkentse a ruhák gyűrődését. Az ajtó kinyitásához le kell engedni a vizet.

Mivel a program nagyon csendes, este is használható, amikor az olcsóbb éjszakai áram rendelkezésre áll. Egyes programok esetén az öblítéseket a készülék nagyobb mennyiségű víz felhasználásával végzi.

Ha megérinti a Start / Szünet  gombot, a készülék csak a szivattyúzást végzi el.

 A készülék körülbelül 18 óra elteltével automatikusan leereszti a vizet.

7.5 Előmosás

Ezzel a funkcióval egy előmosási szakaszt adhat a mosási programhoz.

Az érintőgomb fölött megjelenik a megfelelő visszajelző.

- A kiegészítő funkció használatával 30 °C-os előmosási szakaszt adhat a mosási szakasz elé. A kiegészítő funkció erősen szennyezett ruhanemű, különösen homokkal, porral, sárral és egyéb szilárd részecskével összepiszkolt ruhák esetén ajánlott.

 A kiegészítő funkciók növelhetik a program időtartamát.

7.6 Folteltávolítás

Érintse meg ezt a gombot, hogy folteltávolító szakaszt adjon a programhoz.

Az érintőgomb fölött megjelenik a megfelelő visszajelző.

Nehezen eltávolítható foltokkal szennyezett ruhákhoz használja ezt a kiegészítő funkciót.

Amikor beállítja a kiegészítő funkciót, tegyen folttisztítót a rekeszbe .

 A kiegészítő funkció növeli a program időtartamát. E beállítás 40 °C-nál alacsonyabb hőmérséklet esetén nem áll rendelkezésre.

7.7 Állandó Öblítés+

Ezzel a kiegészítő funkcióval néhány további öblítési fázist adhat a kiválasztott mosási programhoz.

Ezt a kiegészítő funkciót a mosószermaradványokra allergiás, illetve érzékeny bőrű személyek esetén használja.

 A kiegészítő funkció növeli a program időtartamát.

A megfelelő érintőgomb fölötti visszajelző bekapcsol, és mindaddig világít a mosási ciklusok alatt, amíg ki nem kapcsolja ezt a funkciót.

7.8 Állandó Lágú Plusz

Az öblítőszer eloszlásának és a ruhanemű puhaságának optimalizálása érdekében válassza ezt a kiegészítő funkciót.

Ez öblítőszer használatakor javasolt.

 A kiegészítő funkció növeli a program időtartamát.

A megfelelő érintőgomb fölötti visszajelző bekapcsol, és mindaddig világít a mosási ciklusok alatt, amíg ki nem kapcsolja ezt a funkciót.

7.9 Vasaláskönnyítés

A készülék gyengéd mosást és centrifugálást végez, hogy megakadályozza a ruhák gyűrődését.

A készülék csökkenti a centrifugálási sebességet, több vizet használ, és a program időtartamát a ruhanemű típusához igazítja.

A megfelelő visszajelző világítani kezd.

7.10 Késleltetett indítás

Ezzel a kiegészítő funkcióval a program kezdetét megelőzőbb időpontig késleltetheti.

A megfelelő késleltetés beállításához érintse meg többször a gombot. Az idő 1 órás lépésekkel állítható be, 20 óra időtartamig.

A kijelzőn megjelenik a  visszajelző és a kiválasztott késleltetési időtartam.

Miután megérinti a Start / Szünet  gombot, a készülék megkezdi a visszaszámlálást, és az ajtó reteszelődik.

7.11 Time Manager (Időkezelő)



A kiegészítő funkció segítségével csökkenthető a program időtartama a töltet nagyságának és a szennyeződés mértékének megfelelően.

Mosási program beállításakor a kijelzőn a program alapértelmezett időtartama és ----- kötőjelek láthatók.

Érintse meg a Time manager  gombot a program időtartamának igény szerinti csökkentéséhez. A kijelzőn megjelenik az új program időtartama, és a kötőjelek száma ennek megfelelően csökken:

----- teljes töltetnyi normál mértékben szennyezett ruhaneműhöz.

---- gyors ciklus teljes töltetnyi enyhén szennyezett ruhaneműhöz.

-- nagyon gyors ciklus kisebb töltetnyi enyhén szennyezett ruhaneműhöz (max. fél töltet javasolt).

- a legrövidebb ciklus kis mennyiségű ruhanemű felfrissítéséhez.

A Time Manager (Időkezelő) funkció csak a táblázatban található programoknál áll rendelkezésre.

visszajelző	Cot- ton	Cot- ton Eco 	Synth etics
----- 1)	■	■	■
----	■	■	■
---	■	■	■
--	■	■	■
-	■	■	■

1) Alapértelmezett időtartam az összes program számára.





7.12 Start / Szünet





Érintse meg a Start / Szünet  gombot a készülék indításához vagy szüneteltetéséhez, illetve a futó program megszakításához.

8. PROGRAMOK

8.1 Programtáblázat

Program Alapértelmezett hőmérséklet Hőmérséklet-tartomány	Referencia centrifugálási sebesség Centrifugálási sebességtartomány	Maximális töltet	Program leírása (Töltet típusa és szennyeződés mértéke)
Cotton 40 °C 90 °C - Hideg	1200 ford./perc (1200- 400)	7 kg	Fehér és színes pamut. Normál és erős szennyezettség.
Cotton Eco  1) 40 °C 60 °C - 40 °C	1200 ford./perc (1200- 400)	7 kg	Fehér pamut és színtartó színes pamut. Normál szennyezettség. Az energiafogyasztás csökken, és a mosóprogram ideje meghosszabbodik, így jó mosási eredményt biztosít.
Synthetics 40 °C 60 °C - Hideg	1200 ford./perc (1200 - 400)	3 kg	Műszálás vagy kevert szálás szövetek. Normál szennyezettség.
Delicates 40 °C 40 °C - Hideg	1200 ford./perc (1200- 400)	1,5 kg	Kénes textília, pl. akril, viszkóz és kevert szálás szövetek, melyek kímélő mosást igényelnek. Normál szennyezettség.
Rapid 14min 30 °C	800 ford./perc (800- 400)	1 kg	Műszálás vagy kevertszálás anyagok. Enyhén szennyezett és felfrissítendő ruhaneműk.
Rinse	1200 ford./perc (1200- 400)	7 kg	Minden ruhaanyaghoz, a kényes ruhaneműk és gypjú kivételével. Program a ruhanemű öblítéséhez és centrifugálásához. Egyedül az alapértelmezett centrifugálási sebesség használható pamut ruhaneműhöz. Csökkentse a centrifugálási sebességet a töltet típusának megfelelően. Ha szükséges, használja a Öblítés+ kiegészítő funkciót további öblítésekhez. Alacsony sebességen kímélő öblítéseket és egy rövid centrifugálást végez a készülék.
Drain/Spin	1200 ford./perc (1200 -400)	7 kg	A ruhanemű centrifugálásához és a víz doból való leeresztéséhez. Minden ruhaanyaghoz, a kényes ruhaneműk és gypjú kivételével.

Program Alapértelmezett hőmérséklet Hőmérséklet-tartomány	Referencia centrifugálási sebesség Centrifugálási sebességtartomány	Maximális töltet	Program leírása (Töltet típusa és szennyeződés mértéke)
Anti-Allergy  60 °C	1200 ford./perc (1200 - 400)	7 kg	Fehér pamut ruhadarabok. A program a néhány percgig 60 °C fölött tartott hőmérsékletű mosási szakasznak köszönhetően eltávolítja a mikroorganizmusokat. Ez segít a csírasejtek, a baktériumok, a mikroorganizmusok és a részecskék eltávolításában. A pára hozzáadása egy további öblítési szakasszal együtt biztosítja a mosószermaradványok és a pollenek/allergén anyagok alapos eltávolítását, így a kényes és érzékeny bőr számára is megfelelő eredményt biztosít.
Baby Clothes 40 °C 60 °C - Hideg	1200 ford./perc (1200 - 400)	1,5 kg	Kímélő mosási ciklus, amely csecsemőruházathoz alkalmas. A magas vízszint és a dob gyengéd mozgása megóvjaa a színeket és a szöveteket a mosási szakasz során.
Silk  30 °C	800 ford./perc (800 - 400)	3 kg	Speciális program selyem és kevert műszálas ruhadarabok számára.
Wool   40 °C 40 °C - Hideg	1200 ford./perc (1200- 400)	1,5 kg	Gépben mosható gyapjúhoz, kézzel mosható gyapjúhoz és „kézzel mosható” jelzéssel ellátott egyéb kényes szövetekhez²⁾
Sport 30 °C 40 °C - Hideg	1200 ford./perc (1200 - 400)	3 kg	Műszálas sportruházat. A programot modern kültéri sportruházat, mint például tornaruha, kerékpáros vagy kocogó ruha és hasonló szabadtéri ruházat gyengéd mosásához tervezték.

Program Alapértelmezett hőmérséklet Hőmérséklet-tartomány	Referencia centrifugálási sebesség Centrifugálási sebességtartomány	Maximális töltet	Program leírása (Töltet típusa és szennyeződés mértéke)
Outdoor  30 °C 40 °C - Hideg	1200 ford./perc (1200- 400)	2 kg ³⁾ 1 kg ⁴⁾	<p data-bbox="575 363 613 416"></p> <p data-bbox="642 363 986 464">Ne használjon öblítőszeret, és győződjön meg arról, hogy nincs öblítőszer-maradvány a mosószer-adagolóban.</p> <p data-bbox="561 485 1028 608">Műszálás sportruházat. A programot modern kültéri sportruházat, mint például tornaruha, kerékpáros vagy kocogó ruha és hasonló szabadtéri ruházat gyengéd mosásához tervezték. A javasolt ruhatöltet 2 kg.</p> <p data-bbox="561 612 1028 762">Vízálló, vízálló-légáteresztő és vízlepergető szövetek. A program vízállóságot helyreállító ciklusként is használható, melyet kifejezetten a ruhadarabok impregnálására terveztek. A vízállóságot helyreállító ciklus elvégzéséhez a következők szerint járjon el:</p> <ul data-bbox="561 767 1009 911" style="list-style-type: none"> • Töltse a mosószeret a  rekeszbe. • Töltsön ruhaneműhöz való, speciális impregnáló szert a  öblítőszer-adagoló rekeszbe. • Csökkentse a töltet mennyiségét 1 kg-ra. <p data-bbox="561 927 613 979"></p> <p data-bbox="642 927 986 1126">A vízállóság legeredményesebb helyreállítása érdekében a ruhaneműt szárítógépben szárítsa meg a Outdoor szárítóprogram használatával (amennyiben az rendelkezésre áll, és ha a ruhanemű tájékoztató címkéje megengedi).</p>

Program									
Anti-Allergy	■	■	■	■	■	■	■	■	■
Baby Clothes	■	■	■	■	■	■	■	■	■
Silk	■	■							■
Wool	■	■	■						■
Sport	■	■	■	■		■			■
Outdoor	■	■	■			■			■
Denim	■	■	■	■		■	■	■	■

8.2 Woolmark Apparel Care - Kék



A Woolmark vállalat ennek a mosógépnek a gyapjúmosási ciklusát jóváhagyta a „kézzel mosható” jelzésű, gyapjú ruhadarabok gépi mosására, azzal a feltétellel, hogy a ruhák mosása a mosógép gyártójától származó utasítások szerint történik. Mindig kövesse a ruhanemű kezelési címkéjén szereplő szárítási és egyéb utasítást. M1460

A Woolmark szimbólum minőségtanúsító védjegy funkciót tölt be számos országban.

9. BEÁLLÍTÁSOK

9.1 Hangjelzések

A készülék különböző hangjelzésekkel rendelkezik, melyek akkor működnek, amikor:

- Bekapcsolja a készüléket (különleges, rövid hangjelzés).
 - Kikapcsolja a készüléket (különleges, rövid hangjelzés).
 - Megérint egy gombot (kattanó hangjelzés).
 - Helytelen beállítást választ (3 rövid hangjelzés).
 - A program véget ér (hangjelzéssorozat hallható hozzávetőleg 2 percig).
- A készülék meghibásodott (rövid hangjelzések sorozata hallható hozzávetőleg 5 percig).

A program végét jelző hangjelzések **ki-/bekapcsolására**, a és gombot érintse meg egyidejűleg körülbelül 2 másodpercre. A kijelzőn On/Off látható



Ha kikapcsolja a hangjelzéseket, azok csak akkor működnek, amikor a készülék működésében hiba lép fel.

9.2 GYEREKZÁR



Ezzel a kiegészítő funkcióval megakadályozhatja a gyermekeket abban, hogy játsszanak a kezelőpanellel.

- A kiegészítő funkció **be/kikapcsolásához** addig tartsa megérintve a  gombot, míg a  visszajelző **világítani nem kezd/el nem alszik** a kijelzőn.

A készülék kikapcsolás után alapértelmezetten visszatér ehhez a kiegészítő funkcióhoz.

A készülék bekapcsolását követő néhány másodpercre a Gyerekzár funkció nem áll rendelkezésre.

10. AZ ELSŐ HASZNÁLAT ELŐTT

1. Ellenőrizze, hogy rendelkezésre áll-e a tápfeszültség, és nyitva van-e a vízcsap.
2. Töltsön 2 liter vizet a  jelzésű mosószer-adagolóba. Ez a lépés aktiválja a leeresztő rendszert.
3. Töltsön kis mennyiségű mosószert a  jelzésű mosószer-adagolóba.
4. Állítsa be és ruhák nélkül indítson el egy pamut mosására szolgáló programot a legmagasabb hőmérsékleten, üres dobbal. Ez minden szennyeződést eltávolít a dobból és az üstből.

11. NAPI HASZNÁLAT



FIGYELMEZTETÉS!

Lásd a „Biztonság” című fejezetet.

11.1 A készülék bekapcsolása

1. Csatlakoztassa a dugaszt a hálózati aljzatba.
2. Nyissa ki a vízcsapot. Egy rövid hangjelzés hallható.

A kijelző a ciklus időtartamát mutatja.

11.2 A mosnivaló betöltése

1. Nyissa ki a készülék ajtaját.
2. Rázza meg a darabokat, mielőtt a készülékbe helyezi őket.
3. Helyezze a mosandó darabokat egyenként a dobba.

Ne helyezzen túl sok mosnivalót a dobba.

4. Csukja be jól az ajtót.

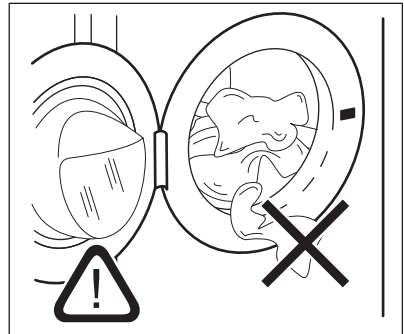

VIGYÁZAT!

A vízszivárgás és a ruhadarabok sérülésének megelőzésére győződjön meg arról, hogy az ajtó és a vízzáró szigetelés közé nem szorult-e be ruha.



Az olajjal vagy zsírral erősen szennyezett ruhanemű mosása károsíthatja a mosógép gumi alkatrészeit.

11.3 Mosószerek és adalékok használata

1. Mérje ki a mosó- és az öblítőszeret.
2. Helyezze a mosó- és az öblítőszeret a megfelelő rekeszekbe.
3. Gondosan zárja be a mosószert-adagolót

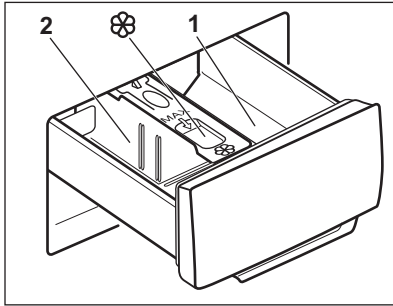

VIGYÁZAT!

Használjon automata mosógépekhez gyártott mosószert.



Mindig tartsa be a mosószertermékek csomagolásán található utasításokat.

1	Mosószert-adagoló az előmosási fázishoz vagy az áztató programhoz (ha van). A program indítása előtt töltsse be az előmosáshoz és áztatáshoz szükséges mosószert.
2	Mosási szakasz mosószert-adagolója. Ha folyékony mosószert használ, akkor közvetlenül a program indítása előtt töltsse be azt.
	Rekesz a folyékony adalékok (öblítőszer, keményítő) számára. A program indítása előtt töltsse a terméket a rekeszbe.

Amennyiben szükséges, a mosási szakasz után távolítsa el a mosószert-maradványokat a mosószert-adagolóból.

11.4 A mosószert-eltávolító helyzetének módosítása

1. Húzza ki a mosószert-adagolót. A mosószert-eltávolító **A** helyzete **por állagú mosószert** esetén alkalmazandó (gyári beállítás).

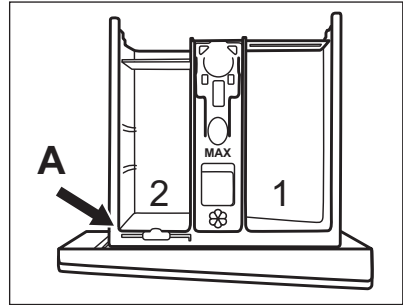

2. Folyékony mosószert/adalék vagy fehérítő használata is: Húzza ki a mosószert-eltávolítót a helyéről **A**, majd helyezze a **B** pozícióba.

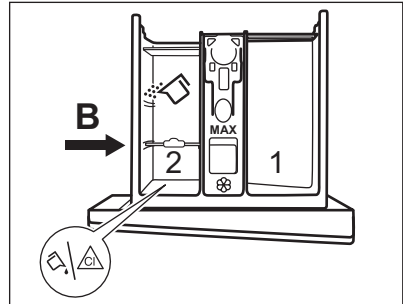

A mosószert-eltávolító **B** pozíciója a hátsó rekeszbe töltött mosópor és az előrekeszbe töltött folyékony mosószert/adalék vagy fehérítő esetén.

3. **Kizárólag folyékony mosószert használata:** Helyezze **C** pozícióba a mosószert-eltávolítót.

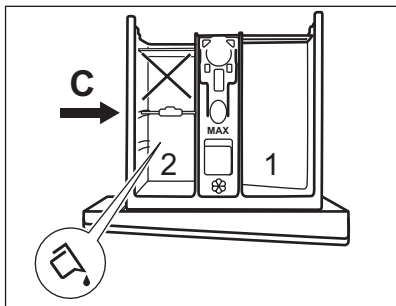

- Ne használjon kocsonyás állagú vagy sűrű folyékony mosószereket.
 - Ne lépje túl a folyékony mosószerekhez tartozó maximális betöltési térfogatot.
 - Ne állítson be előmosási szakaszt.
 - Ne állítsa be a késleltetett indítás funkciót.
4. Mérje ki a mosó- és az öblítőszer, majd óvatosan csukja be a mosószere-adagolót.

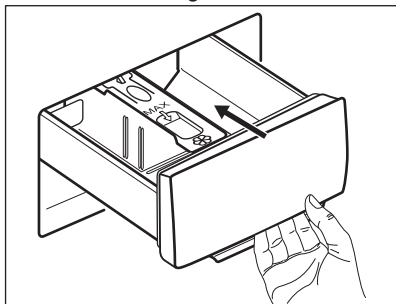

Ellenőrizze, hogy a mosószere-eltávolító megfelelően van-e behelyezve, és nem akadályozza-e a fiók bezárását.

11.5 Program kiválasztása

1. Fordítsa a programválasztó gombot a kívánt mosási programra.

A Start / Szünet  gomb visszajelzője villog.

2. Érintse meg a megfelelő gombokat a hőmérséklet és/vagy a centrifugálási sebesség módosításához.
3. Szükség szerint válasszon ki egy vagy több funkciót a megfelelő gombok megérintésével. A hozzájuk tartozó visszajelzők világítani

kezdenek a kijelzőn, és az információk ennek megfelelően módosulnak.

-  Amennyiben egy beállítás **nem lehetséges**, hangjelzés hallható, és a kijelzőn **---** látható.

11.6 A program indítása



A program elindításához érintse meg a Start / Szünet  gombot.



A hozzá tartozó visszajelző villogása megszűnik, és folyamatosan világítani kezd.

A program elindul, és az ajtó reteszelődik. A kijelzőn a  visszajelző jelenik meg.

-  A leeresztő szivattyú egy rövid időre bekapcsolhat, mielőtt a készülék vizet tölt be.

11.7 Egy program késleltetett indítással történő indítása

1. Érintse meg annyiszor a Késleltetett indítás  gombot, amíg a kijelzőn a megfelelő késleltetési idő meg nem jelenik. A kijelzőn a  visszajelző jelenik meg.





2. Érintse meg a Start / Szünet  gombot. A készülék ajtaja reteszelődik, és megkezdődik a késleltetett indítás visszaszámlálása. A kijelzőn a  visszajelző jelenik meg.

Amikor a visszaszámlálás befejeződött, automatikusan megkezdődik a program végrehajtása.

Visszaszámlálás elindulása után a késleltetett indítás leállítás



Késleltetett indítás törlése:

1. A Start / Szünet  gomb megérintésével szüneteltesse a készülék működését. A megfelelő visszajelző villog.

2. Érintse meg annyiszor a Késleltetett indítás  gombot, amíg a kijelzőn a  jelzés meg nem jelenik és a  visszajelző el nem tűnik.
3. A program azonnali elindításához érintse meg ismét a Start / Szünet  gombot.

Visszaszámlálás elindulása után a késleltetett indítás módosítása

Késleltetett indítás módosítása:

1. A Start / Szünet  gomb megérintésével szüneteltesse a készülék működését. A megfelelő visszajelző villog.
2. Érintse meg annyiszor a Késleltetett indítás  gombot, amíg a kijelzőn a megfelelő késleltetési idő meg nem jelenik.
3. Az új visszaszámlálás elindításához érintse meg ismét a Start / Szünet  gombot.



11.8 A SensiCare rendszer töltetérzékelése

A Start / Szünet  gomb megérintése után:



1. A SensiCare rendszer megkezdi a súly alapján történő töltetérzékelést, hogy kiszámítsa a program valós időtartamát. Ezen szakasz alatt az időjelző számjegyek alatt található Time Manager sávok  egyszerű animációt játszanak le.
2. Hozzávetőleg 15 - 20 perc elteltével a Time Manager sávjai eltűnnek, és a kijelzőn az új ciklus időtartama látható.
A készülék a behelyezett ruhanemű függvényében automatikusan beállítja a program időtartamát, hogy a lehető legrövidebb idő alatt tökéletes mosási eredményt biztosítson.

11.9 A program megszakítása és a kiegészítő funkciók módosítása

Ha a program működik, **csak néhány** kiegészítő funkció módosítására van lehetőség:

1. Érintse meg a Start / Szünet  gombot.
A megfelelő visszajelző villog.
2. Módosítsa a kiegészítő funkciókat. A kijelzőn megjelenő információk ennek megfelelően módosulnak.
3. Érintse meg ismét a Start / Szünet  gombot.

Folytatódik a mosóprogram.



-  A program újbóli elindításához ellenőrizze, hogy a programválasztó gomb pontosan a megszakított programon áll-e, és a Start / Szünet  gomb jelzője villog-e.

11.10 Folyamatban levő program törlése

1. A program törléséhez és a készülék kikapcsolásához nyomja meg a Be / Ki gombot.
2. A készülék ismételt bekapcsolásához nyomja meg a Be / Ki gombot.

-  Amennyiben a SensiCare rendszer működése befejeződött, és a vízbetöltés már elkezdődött, az új program a **SensiCare rendszer működésének megismétlése nélkül** indul el. A készülék a vizet és a mosószert nem eresztí le a pazarlás elkerülése érdekében.

A törlésre egy másik megoldás is rendelkezésre áll:

1. Forgassa a programválasztó gombot „Törlés” állásba .
2. Várjon 1 másodpercet. A kijelzőn  jelenik meg.
Most új mosási programot állíthat be.

11.11 Az ajtó kinyitása - Ruhanemű hozzáadása



Ha a hőmérséklet vagy a dobban lévő víz szintje túl magas, és/vagy a dob még forog, nem nyithatja ki a készülék ajtaját.

A program vagy a késleltetett indítás működése közben a készülék ajtaja zárva van. A kijelzőn a visszajelző jelenik meg.

1. Érintse meg a Start / Szünet gombot. Villogni kezd a visszajelző.
2. Várjon, amíg az ajtózár visszajelzője abbahagyja a villogást és kialszik. Nyissa ki a készülék ajtaját. Ha szükséges, helyezzen be vagy vegyen ki ruhaneműt a készülékből. Csukja be az ajtót, majd érintse meg a Start / Szünet gombot. Folytatódik a program vagy a késleltetett indítás végrehajtása.

11.12 Miután a program véget ért

Amikor a program befejeződött, a készülék automatikusan leáll. A hangjelzések hallhatóak (ha engedélyezve vannak). A kijelzőn látható

Kialszik a Start / Szünet gomb visszajelzője.

Az ajtózár kiold, és kialszik a visszajelző.

1. A készülék kikapcsolásához nyomja meg a Be / Ki gombot.

A program lejártá után öt perccel az energiatakarékos funkció automatikusan kikapcsolja a készüléket.



Amikor ismét bekapcsolja a készüléket, a kijelzőn az utoljára beállított program kijelzése látható. Forgassa el a programválasztó gombot egy új program beállításához.

2. Szedje ki a ruhaneműt a dobból.
3. Ellenőrizze, hogy a dob üres-e.
4. Hagyja egy ideig nyitva az ajtót és a mosószer-adagoló rekeszt, hogy elkerülje a penész vagy kellemetlen szagok keletkezését.
5. Zárja el a vízcsapot.

11.13 Vízleeresztés a ciklus vége után

Ha olyan programot vagy kiegészítő funkciót választott, amely nem üríti ki az utolsó öblítés vizét a dobból, a program befejeződik, azonban:

- Az idő területen látható, és a kijelzőn az ajtó zárva visszajelző jelenik meg.
- A dob továbbra is rendszeresen forog, hogy megakadályozza a ruhák gyűrődését.
- Zárva marad az ajtó.
- Az ajtó kinyitásához le kell a vizet engednie:

1. Amennyiben szükséges, a Centrifugálás gomb megérintésével növelje vagy csökkentse a centrifugálás készülék által javasolt fordulatszámát.
2. Nyomja meg a Start / Szünet gombot:
 - Amennyiben Öblítés tartás van beállítva, a készülék leereszti a vizet és centrifugál.
 - Amennyiben Halk van beállítva, a készülék csak leereszti a vizet.

A Öblítés tartás és Halk kiegészítő funkció visszajelzője eltűnik.

3. A program befejezése után kialszik az ajtó zárva visszajelző, és kinyithatja az ajtót.
4. A készülék kikapcsolásához nyomja meg a Be / Ki gombot néhány másodpercig.

11.14 Készenlét funkció

A Készenlét kiegészítő funkció az energiafogyasztás csökkentésére automatikusan kikapcsolja a készüléket, ha:

- 5 percen át nem használja a készüléket, és nincs aktív mosóprogram.
- A mosási program befejezése után 5 perccel.
A kijelzőn a legutolsó program befejezési ideje látható.
Forgassa el a programválasztó gombot egy új program beállításához.

A készülék automatikusan kikapcsol 30 másodpercen belül, ha a

programválasztó gombot „Törlés” • állásba fordítja.



Ha olyan programot vagy kiegészítő funkciót állít be, melynek végén a víz a dobban marad, a Készenlét funkció **nem kapcsolja ki** a készüléket arra való emlékeztetőként, hogy el kell végezni a szivattyúzást.

12. HASZNOS TANÁCSOK ÉS JAVASLATOK



FIGYELMEZTETÉS!

Lásd a „Biztonság” című fejezetet.

12.1 A ruha töltet

- A következők szerint válogassa szét a ruhákat: fehér, színes, műszálás, kényes és gyapjúruhák.
- Tartsa be a mosási útmutatásokat, melyek a ruhák kezelési címkein találhatóak.
- Ne mosson együtt fehér és színes darabokat.
- Egyes színes ruhadarabok elszíneződhetnek az első mosásnál. Célszerű az első néhány mosásnál külön mosni ezeket.
- Gombolja be a párnahuzatokat, húzza össze a cipzárakat, kapcsolja be a kapcsokat és patentokat. Kösse össze az öveket.
- Üritse és fordítsa ki a zsebeket.
- Fordítsa ki a többretegű anyagokat, gyapjút és nyomtatott ábrákkal ellátott darabokat.
- Kezelje elő a makacs foltokat.
- Különleges mosószerrel mossa az erős szennyeződésekét.
- Legyen körültekintő a függönyökkel. Vegye ki az akasztókat, és tegye mosószádba vagy párnahuzatba a függönyöket.
- Ne mossa a készülékben a nem szegett vagy szakadt ruhadarabokat.

- Használjon mosószákat a kis és/vagy kényes darabok mosására (pl.: merevített melltartók, övek, harisnyanadrágok stb.).
- Centrifugálási szakaszban kiegyensúlyozási problémákat okozhat a nagyon kis ruhatöltet, és túlzott vibrációhoz vezethet. Ha ez történik:
 - a. szakítsa meg a programot, és nyissa ki a készülék ajtaját (lásd a „Napi használat” című fejezetet);
 - b. kézzel rendezze el a dobban a darabokat, hogy azok egyenletesen helyezkedjenek el;
 - c. nyomja meg a Start / Szünet gombot. A centrifugálási szakasz folytatódik.

12.2 Makacs szennyeződések

Egyes szennyeződések esetében nem elegendő a víz és a mosószer.

Célszerű az ilyen szennyeződések a ruhadarab készülékbe tétele előtt kezelni.

Különleges folteltávolítók állnak rendelkezésre. Azt a különleges folteltávolítót használja, mely megfelel a folt és az anyag jellegének.

12.3 Mosószeres és egyéb vegyi áruk

- Csak mosógépek számára készült mosószereseket és vegyi árukat használjon:
 - univerzális, valamennyi anyagtipushoz való mosópor, a kényes szövetek kivételével. Fehér darabokhoz és a ruhanemű fertőtlenítéséhez használjon fehérítőt tartalmazó mosóport
 - valamennyi anyagfajtaéhoz, elsősorban az alacsony hőfokú (max. 60 °C-os) programokhoz való folyékony mosószeresek, illetve csak gyapjú mosására szolgáló speciális mosószeresek.
- Ne keverje a különböző fajtájú mosószereseket.
- A környezet védelme érdekében ne használjon a javasoltnál több mosószeret.
- Mindig tartsa be a mosószeres vagy egyéb termékek csomagolásán található útmutatásokat, és ne lépje túl a készüléken jelzett maximális szintet (**MAX**).
- Az anyag fajtájához és színéhez, a program hőmérsékletéhez és a szennyezettség mértékéhez javasolt mosószereseket használja.

12.4 Környezetvédelmi tanácsok

- Előmosási fázis nélkül tegye be a normál szennyezettségű ruhákat mosáshoz.
- Mindig maximálisan megengedett ruhatöltettel indítson egy mosóprogramot.
- Ha a foltokat előkezeli, vagy folteltávolítót használ, alacsony hőmérsékletű programot állítson be.
- A megfelelő mennyiségű mosószer használatához ellenőrizze a háztartási vízhálózatában lévő víz keménységét. Lásd a „Vízkeménység” című szakaszt.

12.5 Vízkeménység

Ha nagy vagy közepes a vízkeménység a körzetében, akkor célszerű vízlágyítót használni a mosógépekben. Olyan körzetekben, ahol alacsony a vízkeménység, nem szükséges vízlágyító használata.

A lakhelye vízkeménységéről a helyi vízműtől kérjen tájékoztatást.

Megfelelő mennyiségű vízlágyítót alkalmazzon. Mindig tartsa be a termék csomagolásán található útmutatásokat.

13. ÁPOLÁS ÉS TISZTÍTÁS



FIGYELMEZTETÉS!

Lásd a „Biztonság” című fejezetet.

13.1 Külső tisztítás

Csak enyhe mosogatószerrel és meleg vízzel tisztítsa a készüléket. Hagyjon minden felületet megszáradni.



VIGYÁZAT!

Ne használjon alkoholt, oldószereseket vagy vegyszereket.



VIGYÁZAT!

Ne tisztítsa a fémfelületeket klórtartalmú tisztítószerrel.

13.2 Vízkömentesítés



Ha nagy vagy közepes a vízkeménység a körzetében, akkor célszerű vízkötelenítőt használni a mosógépekben.

Rendszeresen ellenőrizze a dobót, hogy nem rakódott-e le rajta vízkő.

A szokásos mosószeresek vízlágyítót tartalmaznak, azonban javasoljuk, hogy időnként futtasson le egy programot üres dobbal és vízköoldó termékkel.



Mindig tartsa be a termék csomagolásán található útmutatásokat.

13.3 Karbantartási mosás

Az alacsony hőmérsékletű programok ismételt, hosszú időn keresztül történő használata a mosószer lerakódását, szőszmaradványokat és a baktériumok elszaporodását eredményezheti a dobban és az üstben. Ez kellemetlen szagot és penészt eredményezhet. A lerakódások eltávolításához és a készülék belsejének tisztításához rendszeresen (legalább havonta egyszer) futtasson le egy karbantartó mosást.



Olvassa el „A dob tisztítása” című fejezetet.

13.4 Ajtótömítés dupla ajakos csapdával

A készüléket **öntisztító leeresztő rendszerrel** tervezték, mely lehetővé teszi a ruhákról leváló könnyű szőszök vízzel történő leeresztését, így nem kell a felhasználnak ezen területet rendszeresen karbantartani és tisztítani.

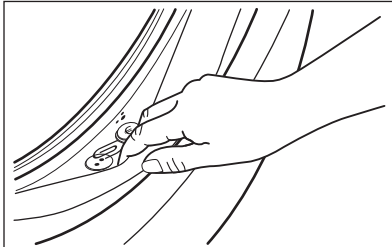

Rendszeresen ellenőrizze a tömítést, és minden idegen tárgyat távolítsa el a belső részéről. A zsebekben fejlett érmék, gombok és egyéb kisméretű tárgyak a mosási ciklus során összegyűlnek az ajtótömítés speciális, dupla ajakos csapdájában, ahonnan a mosás után könnyen eltávolíthatók.

13.5 A dob tisztítása

Rendszeresen ellenőrizze a dobot, hogy megelőzze a rozsda képződését.

Rozsdamentes acélhoz készült termékkel tisztítsa meg a dobot.



Mindig tartsa be a termék csomagolásán található útmutatásokat.

Alapos tisztítás:

- Szedje ki az összes ruhaneműt a dobból.
- Futtassa le a Cotton programot a legmagasabb hőmérséklettel. Töltsön kis mennyiségű mosóport az üres dobba, hogy eltávolítsa az esetlegesen visszamaradt szennyeződések.



Előfordulhat, hogy a ciklus végén a kijelzőn megjelenik a  ikon. Ez a „dobtisztítás” elvégzését javasolja.

13.6 A mosószer-adagoló tisztítása

A megszáradt mosószermaradványok vagy összecsomósodott öblítőszer és/vagy penész mosószer-adagoló fiókban való megjelenésének megakadályozására alkalmanként végezze el az alábbi tisztítási eljárást:

1. Nyissa ki a fiókot. A képen ábrázolt módon nyomja le a rögzítőelemet, majd húzza ki a fiókot.

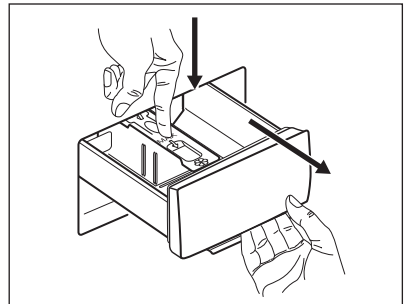

2. A tisztítás elősegítése érdekében távolítsa el az adalékszereknek fenntartott rekesz felső részét, majd öblítse ki meleg folyóvízzel, hogy a felhalmozódott mosószer minden nyomát eltüntesse. Tisztítás után helyezze vissza a felső részt a helyére.

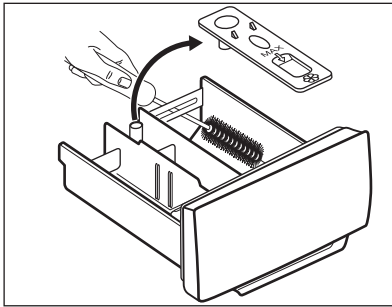

3. Ügyeljen arra, hogy az összes mosószermaradvány el legyen távolítva a nyílás felső és alsó részéből. Kisméretű kefével tisztítsa meg a nyílást.

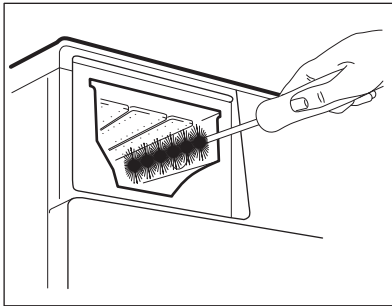

4. Illessze a mosószer-adagoló fiókot a vezetősínekbe, és tolja be. Futtasson le egy öblítési programot anélkül, hogy ruhaneműt tenne a dobba.

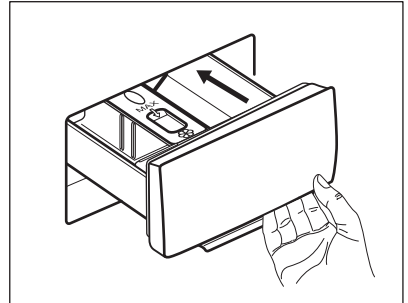

13.7 A leeresztő szivattyú tisztítása

Rendszeresen ellenőrizze a leeresztőszivattyú szűrőjét, hogy az tiszta-e.

A következő esetekben tisztítsa meg a leeresztőszivattyút:

- A készülék nem engedi ki a vizet.
- A dob nem forog.
- Szokatlan zaj hallható a készülékből, mivel a leeresztőszivattyú működését valami akadályozza.
- A kijelzőn **E20** riasztási kód látható



FIGYELMEZTETÉS!

- Húzza ki a hálózati csatlakozódugót a konnektorból.
- Ne vegye ki a szűrőt, amíg működik a készülék.
- Ne tisztítsa a szivattyút, ha forró a készülékben lévő víz. Várja meg, amíg a víz lehül.
- A 3. lépést addig ismételje a csap elzárásával és kinyitásával, amíg nem folyik több víz ki a készülékből.

Tartson kéznél egy rongyot, amivel felitathatja a vizet, amely a szűrő eltávolításakor távozhat a készülékből.

A szivattyú tisztításához a következők szerint járjon el:

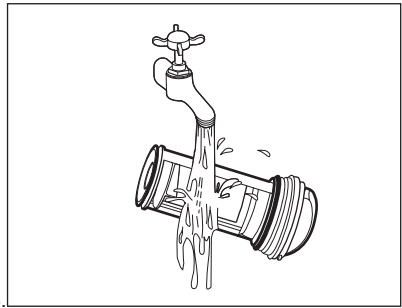
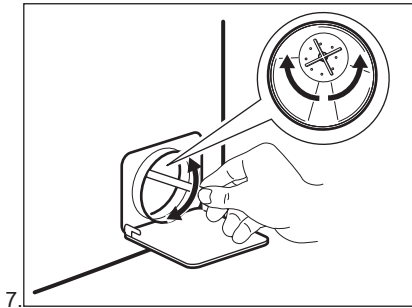
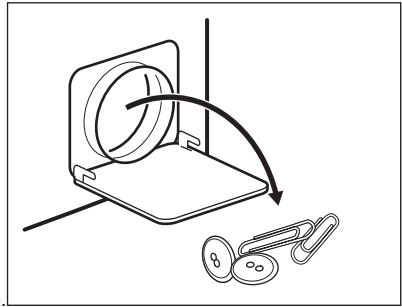
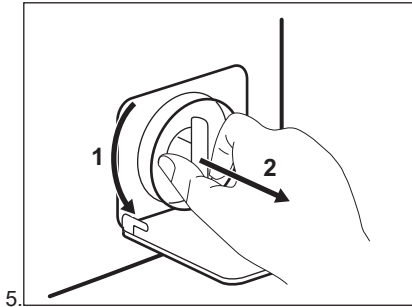
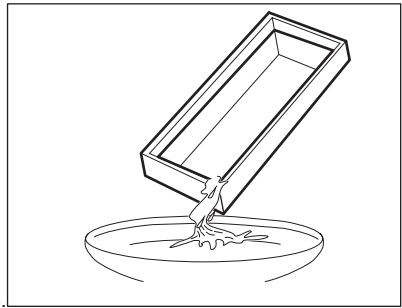
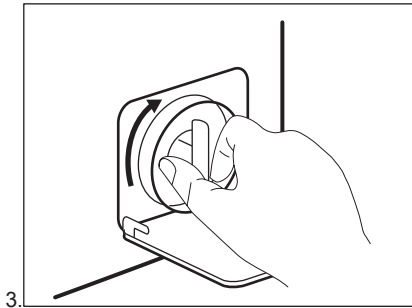
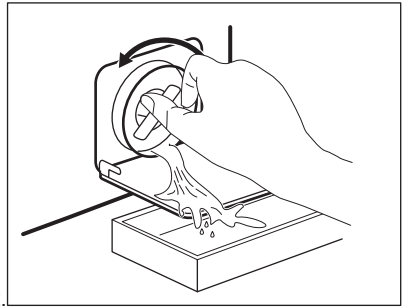
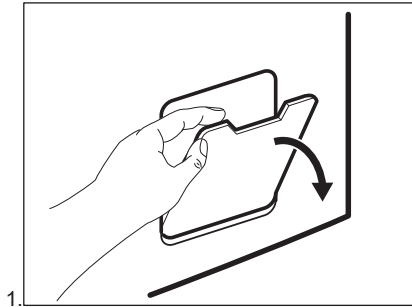

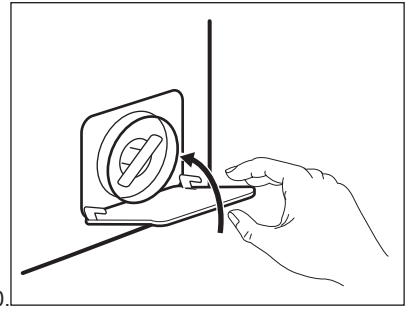
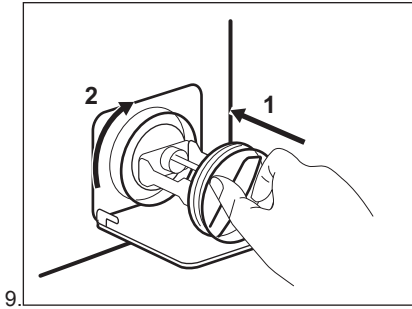
**FIGYELMEZTETÉS!**

Ellenőrizze, hogy el lehet-e fordítani a szivattyú lapátkerekét. Ha nem forgatható, forduljon a márkaszervizhez. Ellenőrizze azt is, hogy megfelelően meghúzta-e a szűrőt a szivárgás megelőzése érdekében.

Amikor vészleeresztési eljárással engedi le a vizet, akkor ismét be kell kapcsolnia a leeresztőrendszert:

1. Öntsön 2 liter vizet a mosószer-adagoló főmosási rekeszébe.
2. A víz leeresztéséhez indítsa el a programot.

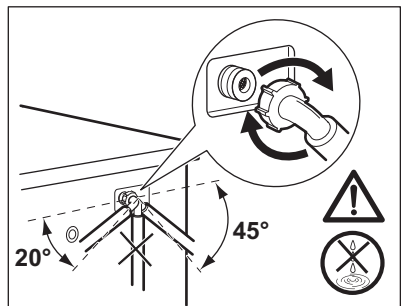
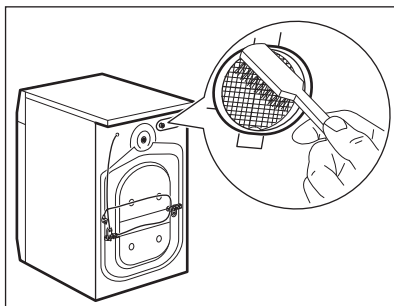
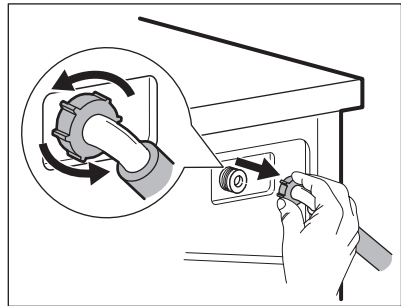
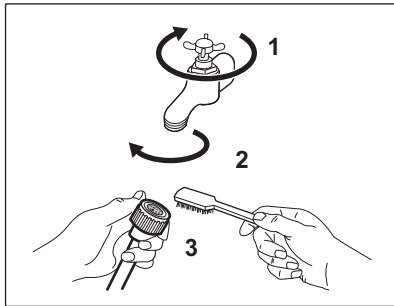
13.8 A befolyócső és a szelepen lévő szűrő tisztítása

13.9 Vészleeresztés

Amennyiben a készülék nem ereszt le a vizet, végezze el „A leeresztő szivattyú tisztítása” c. részben leírt eljárást. Szükség esetén tisztítsa meg a szivattyút.

Amikor vészleeresztési eljárással engedi le a vizet, akkor ismét be kell kapcsolnia a leeresztőrendszert:

1. Öntsön 2 liter vizet a mosószerszadagoló főmosási rekeszébe.
2. A víz leeresztéséhez indítsa el a programot.

13.10 Fagyveszély

Ha olyan helyen van a készülék elhelyezve, ahol 0 °C környékén vagy alatta lehet a hőmérséklet, akkor engedje ki a megmaradt vizet a befolyócsőből és a leeresztő szivattyúból.

1. Húzza ki a hálózati csatlakozódugót a konnektorból.
2. Zárja el a vízcsapot.
3. Tegye a befolyócső két végét egy tartályba, és hagyja a csőből kifolyjni a vizet.
4. Üritse ki a leeresztő szivattyút. Tekintse át a vészleeresztési eljárást.
5. Amikor üres a vízszivattyú, akkor szerelje ismét vissza a befolyócsövet.



FIGYELMEZTETÉS!

Ellenőrizze, hogy magasabb-e 0 °C-nál a hőmérséklet, mielőtt ismét használja a készüléket. A gyártó nem vállal felelősséget az alacsony hőmérsékletek miatt keletkező károkért.

14. HIBAELHÁRÍTÁS



FIGYELMEZTETÉS!

Lásd a „Biztonság” című fejezetet.

14.1 Bevezetés

A készülék nem indul el, vagy működés közben leáll.

Először próbálja meg kiküszöbölni a problémát (lásd a táblázatot). Ha a probléma továbbra is fennáll, akkor forduljon a márkaszervizhez.





FIGYELMEZTETÉS!

Bármilyen ellenőrzés előtt kapcsolja ki a készüléket.

Súlyos probléma esetén hangjelzés hallható, és a kijelzőn riasztási kód jelenik meg, és a Start / Szünet  gomb folyamatosan villoghat:

- **E40** - A hálózati feszültség ingadozik. Várja meg, hogy a feszültségingadozás megszűnjön.
- **E91** - Nincs kommunikáció a készülék elektronikus alkatrészei között. Kapcsolja ki, majd kapcsolja be újra a készüléket. A program nem fejeződött be megfelelően, vagy a készülék túl korán leállt. Ha a riasztási kód ismét megjelenik, forduljon a márkaszervizhez.
- **E10** - A készülék nem tölti be megfelelően a vizet.
- **E20** - A készülék nem ereszt le a vizet.
- **E40** - A készülék ajtaja nyitva van, vagy nem megfelelően van bezárva. Kérjük, ellenőrizze az ajtót!

- i** Ha a készülék túlterhelt, vegyen ki néhány ruhát a dobból és/vagy tartsa zárva az ajtót és érintse meg a Start / Szünet  gombot mindaddig, míg a  jelző villogása meg nem szűnik (lásd a lenti ábrát).

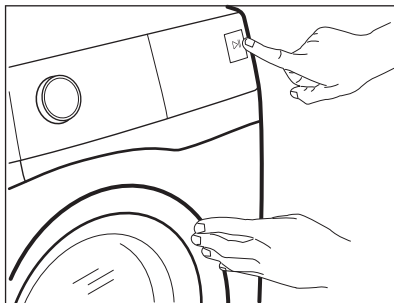

14.2 Lehetséges meghibásodások

Jelenség	Lehetséges megoldás
A program nem indul el.	<ul style="list-style-type: none"> • Ügyeljen arra, hogy a hálózati vezeték csatlakoztatva legyen a hálózati aljzatba. • Ellenőrizze, hogy a készülék ajtaja be van-e csukva. • Ellenőrizze, hogy nem oldott-e ki valamelyik biztosíték a biztosítékdobozban. • Ellenőrizze, hogy megérintette-e a Start / Szünet  gombot. • Ha késleltetett indítás van beállítva, törölje azt, vagy várja meg a visszaszámlálás befejeződését. • Kapcsolja ki a Gyerekzár funkciót, ha az be van kapcsolva. • Ellenőrizze a kiválasztott programnál a választógomb helyzetét.
A készülék nem tölti be megfelelően a vizet.	<ul style="list-style-type: none"> • Ellenőrizze, hogy nyitva van-e a vízcsap. • Ellenőrizze, hogy a hálózati víznyomás nem túl alacsony-e. Ezzel kapcsolatban kérjen tájékoztatást a helyi vízműtől. • Ellenőrizze, hogy a vízcsap nincs-e eltömődve. • Ellenőrizze, hogy a vízbefolyó cső nincs-e megcsavarodva, megsérülve vagy megtörve. • Ellenőrizze, hogy megfelelő-e a vízbefolyó-tömlő csatlakoztatása. • Ellenőrizze, hogy a vízbefolyó-tömlőben és a szelepből található szűrők egyike nincs-e eltömődve. Nézze meg az „Ápolás és tisztítás” részt.
A készülék megtelik vízzel, majd azonnal leereszti azt.	<ul style="list-style-type: none"> • Ellenőrizze, hogy megfelelő helyzetben van-e a kifolyócső. Lehetséges, hogy kifolyócső túl alacsonyan helyezkedik el. Olvassa el az „Üzembe helyezési utasítás” című részt.

Jelenség	Lehetséges megoldás
A készülék nem eresztile a vizet.	<ul style="list-style-type: none"> • Ellenőrizze, hogy a szifon nincs-e eltömődve. • Ellenőrizze, hogy a kifolyócső nincs-e megcsavarodva vagy megtörve. • Ellenőrizze, hogy a lefolyószűrő nincs-e eltömődve. Szükség esetén tisztítsa meg a szűrőt. Nézze meg az „Ápolás és tisztítás” című részt. • Ellenőrizze, hogy megfelelő-e a leeresztő tömlő csatlakoztatása. • Állítsa be a szivattyúzás programot, ha szivattyúzás nélküli programot állított be. • Állítsa be a szivattyúzás programot, ha olyan funkciót állított be, melynek végén a víz a dobban marad.
A centrifugálási szakasz nem működik, vagy a mosási ciklus szokatlanul sokáig tart.	<ul style="list-style-type: none"> • Indítsa el a centrifugálási programot. • Ellenőrizze, hogy a lefolyószűrő nincs-e eltömődve. Szükség esetén tisztítsa meg a szűrőt. Nézze meg az „Ápolás és tisztítás” című részt. • Ilyen esetben kézzel rendezze el a dobban a darabokat, majd indítsa újra a centrifugálási szakaszt. Ezt a jelenséget kiegyensúlyozási hiba is kiválthatja.
Víz van a padlón.	<ul style="list-style-type: none"> • Ellenőrizze, hogy a vízcsövek vízcsatlakozásai szorosan meg vannak-e húzva, és nincs-e vízszivárgás. • Ellenőrizze, hogy nincsenek-e sérülések a víz befolyó- és kifolyócsövén. • Ellenőrizze, hogy a megfelelő minőségű és mennyiségű mosószert használja-e.
Nem lehet kinyitni a készülék ajtaját.	<ul style="list-style-type: none"> • Ellenőrizze, hogy olyan mosási programot választott-e, melynél a ciklus végén a víz a dobban marad. • Ellenőrizze, hogy a mosási program befejeződött-e. • Állítsa be a szivattyúzás vagy centrifugálás programot, ha víz van a dobban. • Ellenőrizze, hogy a készülék kap-e tápfeszültséget. • Ezt a jelenséget a készülék hibája okozhatja. Forduljon a márkaszervizhez.
A készülékből szokatlan zajok hallatszanak, valamint rázkódik.	<ul style="list-style-type: none"> • Ellenőrizze, hogy megfelelő-e a készülék vízszintezése. Olvassa el az „Üzembe helyezési utasítás” című részt. • Ellenőrizze, hogy eltávolította-e a csomagolást és/vagy a szállítási rögzítőcsavarokat. Olvassa el az „Üzembe helyezési utasítás” című részt. • Tegyen több ruhát a dobba. Lehetséges, hogy a töltet túl kicsi.
A program végrehajtása során a program időtartama növekedhet vagy csökkenhet.	<ul style="list-style-type: none"> • A SensiCare rendszer képes a program időtartamának beállítására a ruhanemű típusának és mennyiségének megfelelően. További részletekért olvassa el „A SensiCare rendszer töltetérzékelés” c. szakaszt a „Napi használat” című fejezetben.

Jelenség	Lehetséges megoldás
Nem kielégítő a mosás eredménye.	<ul style="list-style-type: none"> Növelje a mosószer mennyiségét, vagy használjon másikat. A ruhák mosása előtt használjon speciális tisztítószeret a makacs szennyeződések eltávolítására. Ellenőrizze, hogy megfelelő hőmérsékletet állított-e be. Csökkentse a töltetet.
Túl sok hab képződik a dobban mosás közben.	<ul style="list-style-type: none"> Csökkentse a mosószer mennyiségét.

Ellenőrzés után kapcsolja be a készüléket. A program a megszakítási ponttól folytatódik. Ha a probléma ismét jelentkezik, akkor forduljon a márkaszervizhez. Ha a kijelző a fentiekől eltérő hibakódot mutat, kapcsolja ki, majd be a készüléket. Ha a probléma továbbra is fennáll, akkor forduljon a márkaszervizhez.

15. FOGYASZTÁSI ÉRTÉKEK



A feltüntetett értékek laboratóriumi körülmények között, a megfelelő szabványelőírásoknak megfelelően lefolytatott méréseket tükrözik. Az értékek különböző okok miatt változhatnak, pl. a ruhanemű jellege és mennyisége, illetve a környezeti hőmérséklet függvényében. A víznyomás, az üzemi feszültség és a befolyó víz hőmérséklete szintén hatással lehet a mosási program időtartamára.



A folyamatos termékfejlesztés miatt a műszaki adatok előzetes bejelentés nélkül változhatnak.

Programok	Töltet (kg)	Energiafogyasztás (kWh)	Vízfogyasztás (liter)	Program hozzávetőleges időtartama (perc)	Maradék nedvesség (%) ¹⁾
Cotton 60 °C	7	1.41	79	230	53
Cotton 40 °C	7	0.96	80	205	53
Synthetics 40 °C	3	0.68	68	130	35
Delicates 40 °C	1,5	0.60	51	60	35
Wool 30 °C	1,5	0.17	49	70	30

Szabványos pamut programok

Programok	Töltet (kg)	Energia-fogyasztás (kWh)	Vízfogyasztás (liter)	Program hozzávetőleges időtartama (perc)	Maradék nedvesség (%) ¹⁾
Szabványos pamut 60 °C ◁	7	0.93	52	220	53
Szabványos pamut 60 °C ◁	3,5	0.71	42	195	53
Szabványos pamut 40 °C ◁	3,5	0.60	42	195	53

1) A centrifugálási fázis végén.

Kikapcsolt állapotban (W)	Bekapcsolva hagyva (W)
0.48	0.48
A fenti ábra információi megfelelnek az EGK 1015/2010 irányelvek 2009/125/EC végrehajtási utasításának.	

16. MŰSZAKI ADATOK

Méretek	Szélesség / magasság / mélység / teljes mélység	595 mm / 850 mm / 450 mm / 490 mm
Elektromos csatlakoztatás	Feszültség Összteljesítmény Biztosíték Frekvencia	230 V 2000 W 10 A 50 Hz
A szilárd részecskék és nedvesség bejutása elleni védelmet a védőburkolat biztosítja, kivéve ahol az alacsony feszültségű részeket nem védi ez burkolat		IPX4
Hálózati víznyomás	Minimum Maximum	0,5 bar (0,05 MPa) 8 bar (0,8 MPa)
Víz betáplálás ¹⁾		Hideg víz
Maximális töltet	Pamut	7 kg
Energiahatékonysági besorolás		A+++
Centrifugálási sebesség	Maximum	1200 ford./perc

1) Csatlakoztassa a vízbefolyó-tömlőket egy 3/4" -os csavarmentes csaphoz.

16.1 Kiegészítő műszaki adatok

Márkajelzés (logó)	ELECTROLUX	
Forgalmazó neve	Electrolux Lehel Kft 1142 Budapest Erzsébet királyné útja 87	
A készülék azonosító jele	EW6S 327S	
	Mértékegység	
Energiaosztály	(az A és D közötti skálán, ahol az „A” a leghatékonyabb és „D” a legkevésbé hatékony)	A+++
Mosási hatékonyság	(az A és G közötti skálán, ahol „A” a legnagyobb és „G” a legkisebb teljesítményt jelenti)	A
Centrifugálási hatékonyság	(az A és G közötti skálán, ahol „A” a leghatékonyabb, és „G” a legkevésbé hatékony)	B
Maradék nedvesség	%	53
Maximális centrifugálási sebesség	ford./perc	1200
Mosási töltet	kg	7
Átlagos éves energiafogyasztás¹⁾	kWh	174
Átlagos éves vízfogyasztás¹⁾	liter	10499
Mosóprogram zajszintje normál, 60 °C-os pamut program esetében	(1 pW hangteljesítményre vonatkoztatott dB(A))	58
Centrifuga zajszintje normál, 60 °C-os pamut program esetében	(1 pW hangteljesítményre vonatkoztatott dB(A))	77

¹⁾ Az EN60456 szabványnak megfelel.

17. A HASZNÁLAT LÉPÉSEI RÖVIDEN

17.1 Napi használat

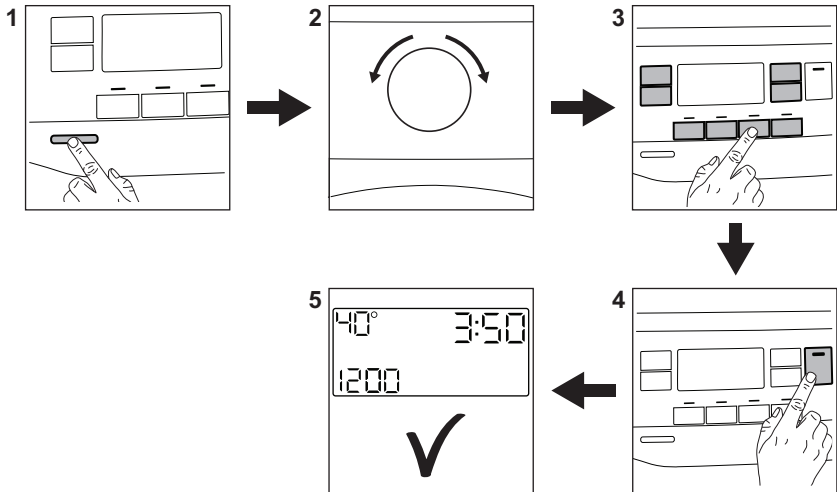

Csatlakoztassa a dugaszt a hálózati aljzatba.

Nyissa ki a vízcsapot.

Helyezze be a ruhaneműt.

Öntse az adagoló megfelelő rekeszébe a szükséges mosószert és az esetleges adalékokat.

1. A készülék bekapcsolásához nyomja meg a **Be / Ki** gombot.
2. Fordítsa el a programkapcsolót a kívánt program beállításához.

3. Válassza ki a megfelelő gomb segítségével a szükséges kiegészítő funkciókat.

4. A program elindításához érintse meg a **Start / Szünet** gombot.

5. A készülék beindul.

A program végén vegye ki a ruhaneműt.

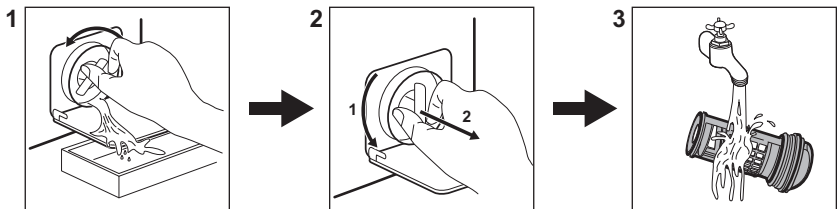

A készülék kikapcsolásához nyomja meg a **Be / Ki** gombot.

17.2 A leeresztő szivattyú szűrőjének tisztítása



Rendszeresen tisztítsa a szűrőket, különösen akkor, ha a **E20** riasztási kód jelenik meg a kijelzőn.

17.3 Programok

Programok	Töltet	Termékleírás
Cotton	7 kg	Fehér és színes pamut.
 Cotton Eco	7 kg	Fehér és színes pamut. Standard programok az energiacímke fogyasztási értékei számára.
Synthetics	3 kg	Műszálás vagy kevert szálás szövetek.
Delicates	1,5 kg	Kényes textília, pl. akril, viszkóz és poliészter.
Rapid 14min	1 kg	Műszálás és kevertszálás szövetek. Enyhén szennyezett és felfrissítendő ruhane-műk.
Rinse	7 kg	Minden ruhaanyaghoz, a kényes ruhane-műk és gyapjú kivételével. Program öblítéshez és centrifugáláshoz.
Drain/Spin	7 kg	Minden ruhaanyaghoz, a kényes ruhane-műk és gyapjú kivételével. Program centri-fugáláshoz és a víz leeresztéséhez.
Anti-Allergy	7 kg	Fehér pamut ruhadarabok. E program segít a csírasejtek és baktériumok eltávolításában.
Baby Clothes	1,5 kg	Kímélő mosási ciklus, amely csecsemőruhához alkalmas.
Silk	3 kg	Speciális program selyem és kevert műszá-las ruhadarabok számára.
 Wool	1,5 kg	Gépben mosható gyapjú, kézzel mosható gyapjú és kényes ruhanemű.
Sport	3 kg	Sportruházat.
 Outdoor	2 kg ¹⁾ 1 kg ²⁾	Korszerű szabadtéri sportruházat.
Denim	2 kg	Pamutruházat.

1) Mosási program.

2) Mosási program és impregnáló szakasz.

18. KÖRNYEZETVÉDELMI TUDNIVALÓK

A  jelzéssel ellátott anyagokat hasznosítsa újra. Újrahasznosításhoz tegye a megfelelő konténerekbe a csomagolást. Járuljon hozzá környezetünk és egészségünk

védelméhez, és hasznosítsa újra az elektromos és elektronikus hulladékot. A  tiltó szimbólummal ellátott készüléket ne dobja a háztartási hulladék közé. Juttassa el a készüléket a helyi újrahasznosító telepre, vagy lépjen

80 www.electrolux.com

kapcsolatba a hulladékkezelésért felelős
hivatallal.

www.electrolux.com/shop



155260050-A-302018

