

► KMR721000B

HU Használati útmutató  
Mikrohullámú sütő

# USER MANUAL

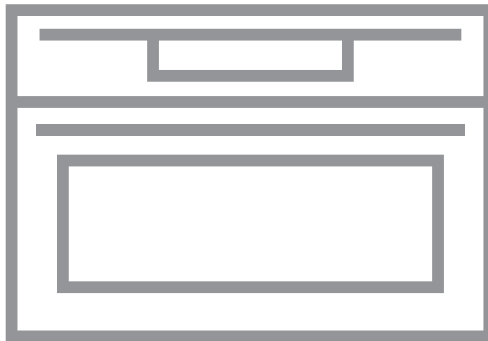

**AEG**

## TARTALOM

1. BIZTONSÁGI INFORMÁCIÓK.....	3
2. BIZTONSÁGI UTASÍTÁSOK.....	5
3. TERMÉKLEÍRÁS.....	8
4. KEZELŐPANEL.....	9
5. AZ ELSŐ HASZNÁLAT ELŐTT.....	11
6. NAPI HASZNÁLAT.....	11
7. MIKROHULLÁMÚ ÜZEMMÓD.....	13
8. ÓRAFUNKCIÓK.....	17
9. AUTOMATIKUS PROGRAMOK.....	18
10. TARTOZÉKOK HASZNÁLATA.....	19
11. TOVÁBBI FUNKCIÓK.....	20
12. HASZNOS TANÁCSOK ÉS JAVASLATOK.....	22
13. ÁPOLÁS ÉS TISZTÍTÁS.....	29
14. HIBAEHÁRÍTÁS.....	30
15. MŰSZAKI ADATOK.....	31
16. ENERGIAHATÉKONYSÁG.....	31

## AZ ÖN ELÉGEDETTSÉGE ÉRDEKÉBEN

Köszönjük, hogy megvásárolta ezt az AEG készüléket. Termékünk gyártásakor egy olyan berendezést kívántunk megalkotni az Ön számára, amely kifogástalan teljesítményt nyújt hosszú éveken keresztül, köszönhetően az alkalmazott innovatív technológiáknak, amelyek az életét jelentősen megkönnyítik – és amelyeket más készülékeken nem talál meg. Kérjük, szánjon néhány percet az útmutató végigolvasására, hogy a maximumot hozhassa ki készülékéből. Látogassa meg a weboldalunkat:



Kezelési tanácsok, kiadványok, hibaelhárító, szerviz információk:  
[www.aeg.com/webselfservice](http://www.aeg.com/webselfservice)



További előnyökért regisztrálja készülékét:  
[www.registreaeg.com](http://www.registreaeg.com)



Kiegészítők, segédanyagok és eredeti alkatrészek vásárlása a készülékhez:  
[www.aeg.com/shop](http://www.aeg.com/shop)

## VÁSÁRLÓI TÁMOGATÁS ÉS SZERVIZ

Kizárólag eredeti alkatrészek használatát javasoljuk.

Ha készülékével a szervizhez fordul, legyenek kéznél az alábbi adatok: Típus, termékszám, sorozatszám.

Ezek az információk az adattáblán olvashatók.

 Figyelmeztetés - Biztonsági információk

 Általános információk és hasznos tanácsok

 Környezetvédelmi információk

A változtatások jogát fenntartjuk.

## 1. BIZTONSÁGI INFORMÁCIÓK

Az üzembe helyezés és használat előtt gondosan olvassa el a mellékelt útmutatót. A gyártó nem vállal felelősséget a helytelen beszerelés vagy használat miatt keletkezett sérülésekért és károkért. Tartsa biztonságos és elérhető helyen az útmutatót, hogy szükség esetén mindig a rendelkezésére álljon.

### 1.1 Gyermekek és fogyatékkal élő személyek biztonsága

- A készüléket 8 év feletti gyermekek és csökkent fizikai, értelmi vagy mentális képességű, illetve megfelelő tapasztalatok vagy ismeretek híján lévő személyek csak felügyelettel, vagy a készülék biztonságos használatára vonatkozó megfelelő tájékoztatás esetén használhatják.
- Ne hagyja, hogy gyerekek játszanak a készülékkel.
- Minden csomagolóanyagot tartson távol a gyermekektől, és megfelelően dobja azokat hulladékba.
- A gyermekeket és kedvenc háziállatokat tartsa távol a készüléktől működés közben, és működés után, lehűléskor. A készülék elérhető részei forróak.
- Ha rendelkezik gyermekbiztonsági zárral a készülék, akkor azt be kell kapcsolni.
- Gyermekek felügyelet nélkül nem végezhetnek tisztítási vagy karbantartási tevékenységet a készüléken.
- A 3 évesnél fiatalabb gyermekeket mindig tartsa távol a készüléktől, amikor az működik.

### 1.2 Általános biztonság

- A készülék üzembe helyezését és a hálózati kábel cseréjét csak képesített személy végezheti el.
- FIGYELMEZTETÉS: Használat közben a készülék és az elérhető részek nagyon felforrósodhatnak. Legyen óvatos, hogy ne érjen a fűtőelemekhez. 8 évesnél

fiatalabb gyermekek kizárólag folyamatos felügyelet mellett tartózkodhatnak a készülék közelében.

- Amikor a sütőből kiveszi vagy behelyezi az edényeket, mindig használjon konyhai edényfogó kesztyűt.
- Bármilyen karbantartás megkezdése előtt húzza ki a készülék hálózati dugaszát a fali aljzatból.
- Az izzó cseréje előtt győződjön meg arról, hogy a készülék ki van kapcsolva, hogy megelőzze áramütést.
- A készülék tisztításához ne használjon nagy nyomású gőzt.
- Ne használjon súrolószert vagy éles fém kaparóeszközt a sütőajtó üvegének tisztítására, mivel ezek megkarcolhatják a felületet, ami az üveg megrepedését eredményezheti.
- Ha a hálózati kábel megsérül, azt a gyártónak vagy a márkaszerviznek vagy más hasonlóan képzett személynek kell kicserélnie, nehogy elektromos veszélyhelyzet álljon elő.
- Ne indítsa el üresen a készüléket. A sütőtérben levő fém alkatrészek szikraképződést okozhatnak.
- Fémből készült étel- és italtároló edények nem használhatók mikrohullámú sütéshez. Ez a szabály nem érvényes akkor, ha a gyártó megadja azon fém tárolóedények méretét és alakját, melyek alkalmasak mikrohullámú sütéshez.
- A sütőajtó vagy az ajtó tömítések sérülése esetén ne használja a készüléket mindaddig, amíg azt a jótállási jegyben feltüntetett szerviz szakembere meg nem javította.
- Kizárólag szakember végezhet bármely olyan javítást, mely a mikrohullámú energia ellen védelmet nyújtó burkolat eltávolításával jár.
- Ne melegítsen folyadékot vagy egyéb élelmiszert lezárt edényben. Ezek ilyenkor felrobbanhatnak.
- Csak olyan edényeket használjon, amelyek mikrohullámú sütőben való használatra alkalmasak.

- Ha műanyag, illetve papír dobozban melegít ételt, a meggyulladás elkerülése érdekében tartsa szemmel a készüléket.
- A készüléket élelmiszerek és italok melegítésére tervezték. Az élelmiszerek vagy ruhaneműk szárítása, valamint a melegítőpárnák, lábbelik, szivacsok, nedves konyharuhák és hasonlóak melegítése sérüléshez, felgyulladásához vagy tűzhez vezethet.
- Ha a készülék füstöt bocsát ki, kapcsolja ki, vagy húzza ki a dugót a konnektorból, és tartsa az ajtót zárva, hogy elfojtsa az esetleges lángokat.
- Az italok mikrohullámmal történő melegítése késleltetett kifutásos forrást eredményezhet, ezért óvatosan járjon el az edény kezelésekor.
- A cumis üvegek, valamint a bébiételes üvegek tartalmát fogyasztás előtt fel kell rázni, és az égési sérülések elkerülése érdekében ellenőrizni kell azok hőmérsékletét.
- A friss vagy főtt egész tojás a héjában nem melegíthető a mikrohullámú sütővel, mivel az, akár a melegítést követően is, felrobbanhat.
- A készüléket rendszeresen tisztítani kell, és az ételmaradékokat el kell távolítani.
- A rendszeres tisztítás hiánya a felületek állapotának gyengüléséhez vezethet, ami káros befolyással lehet a készülék élettartamára, és veszélyes helyzetekhez vezethet.

## 2. BIZTONSÁGI UTASÍTÁSOK

### 2.1 Elhelyezés



#### FIGYELMEZTETÉS!

A készüléket csak képesített személy helyezheti üzembe.

- Távolítsa el az összes csomagolóanyagot.
- Ne helyezzen üzembe, és ne is használjon sérült készüléket.
- Tartsa be a készülékhez mellékelt üzembe helyezési útmutatóban foglaltakat.
- A készülék nehéz, ezért legyen körültekintő a mozgatásakor. Mindig használjon munkavédelmi kesztyűt és zárt lábbelit.
- Soha ne húzza a készüléket a fogantyújánál fogva.
- Tartsa meg a minimális távolságot a többi készüléktől és egységtől.
- A készüléket biztonságos szerkezetek alá és mellé helyezze.
- A készüléket azonos magasságú készülékek vagy egységek mellett helyezze el.

- A készülék elektromos hűtőrendszerrel van felszerelve. Hálózati tápfeszültségről kell működtetni.

## 2.2 Elektromos csatlakoztatás



### FIGYELMEZTETÉS!

Tűz- és áramütésveszély.

- Minden elektromos csatlakoztatást szakképzett villanszerelőnek kell elvégeznie.
- A készüléket kötelező földelni.
- Ellenőrizze, hogy az adattáblán szereplő adatok megfelelnek-e a helyi elektromos hálózat paramétereinek.
- Mindig megfelelően felszerelt, áramütés ellen védett aljzatot használjon.
- Ne használjon hálózati elosztókat és hosszabbító kábeleket.
- Ügyeljen a hálózati csatlakozódugó és a hálózati kábel épségére. Amennyiben a készülék hálózati vezetékét ki kell cserélni, a cserét márkaszervizünknel végeztesse el.
- Ügyeljen arra, hogy a hálózati kábelek ne kerüljenek közel, illetve ne érjenek hozzá a készülék ajtajához, különösen akkor, ha az forró.
- A feszültség alatt álló és szigetelt alkatrészek érintésvédelmi részeit úgy kell rögzíteni, hogy szerszám nélkül ne lehessen eltávolítani azokat.
- Csak az üzembe helyezés befejezése után csatlakoztassa a hálózati csatlakozódugót a hálózati csatlakozóaljzatba. Ügyeljen arra, hogy a hálózati dugasz üzembe helyezés után is könnyen elérhető legyen.
- Amennyiben a hálózati konnektor rögzítése laza, ne csatlakoztassa a csatlakozódugót hozzá.
- A hálózati vezeték kihúzásakor soha ne vezetékét húzza. A kábelt mindig a csatlakozódugónál fogva húzza ki.
- Kizárólag megfelelő szigetelőberendezést alkalmazzon: hálózati túlterhelésvédő megszakítót, biztosítékot (a tokból eltávolított csavaros típusú biztosítékot), földzárlatkidőt és védőrelét.

- Az elektromos készüléket szigetelőberendezéssel kell ellátni, amely lehetővé teszi, hogy minden fázison leválassa a készüléket az elektromos hálózatról. A szigetelőberendezésnek legalább 3 mm-es érintkezőtávolsággal kell rendelkeznie.
- A készülék megfelel az EGK irányelveinek.

## 2.3 Használat



### FIGYELMEZTETÉS!

Sérülés-, égés-, áramütés- és robbanásveszély.

- Ez a készülék kizárólag háztartási célokra használható.
- Ne változtassa meg a készülék műszaki jellemzőit.
- Ellenőrizze, hogy a készülék szellőzőnyílásai nincsenek-e lezárva.
- Működés közben tilos a készüléket felügyelet nélkül hagyni.
- Minden használat után kapcsolja ki a készüléket.
- Körültekintően járjon el, ha működés közben kinyitja a készülék ajtaját. Forró levegő távozhat a készülékből.
- Ne működtesse a készüléket nedves kézzel, vagy amikor az vízzel érintkezik.
- Ne gyakoroljon nyomást a nyitott ajtóra.
- Ne használja a készüléket munka- vagy tárolófelületként.
- Óvatosan nyissa ki a készülék ajtaját. Az alkoholtartalmú alkotóelemek alkoholos levegőelegyet hozhatnak létre.
- Ügyeljen arra, hogy szikra vagy nyílt láng ne legyen a készülék közelében, amikor kinyitja az ajtót.
- Ne tegyen gyúlékony anyagot vagy gyúlékony anyaggal szennyezett tárgyat a készülékbe, annak közelébe, illetve annak tetejére.
- A sütő előmelegítéséhez ne használja a mikrohullám funkciót.



### FIGYELMEZTETÉS!

A készülék károsodásának veszélye áll fenn.

- A zománc elszíneződésének vagy károsodásának megakadályozása érdekében:
  - ne tegyen alufóliát közvetlenül a készülék sütőterének aljára.
  - ne engedjen vizet a forró készülékbe.
  - a főzés befejezése után ne tárolja a nedves edényeket vagy az ételt a készülékben.
  - a tartozékok kivételek vagy berakásakor óvatosan járjon el.
- A zománc vagy rozsdamentes acél elszíneződése nincs hatással a készülék teljesítményére.
- A nagy nedvességtartalmú sütemények esetében mély tepsit használjon a sütéshez. A gyümölcsök leve maradandó foltokat ejthet.
- A készülék kizárólag ételkészítési célokat szolgál. Tilos bármilyen más célra, például helyiség fűtésére használni.
- A művelet közben a sütő ajtaja legyen csukva.
- Ha a készüléket bútorlap (pl. ajtó) mögött helyezi el, ügyeljen arra, hogy az ajtó soha ne legyen becsukva, amikor a készülék működik. A hő és a nedvesség felhalmozódhat a zárt bútorlap mögött, és ennek következtében károsodhat a készülék, a készüléket magában foglaló egység vagy a padló. Használat után ne csukja be addig a bútorlapot, míg a készülék teljesen le nem hűlt.

## 2.4 Ápolás és tisztítás



### FIGYELMEZTETÉS!

Személyi sérülés, tűz vagy a készülék károsodásának veszélye áll fenn.

- Karbantartás előtt kapcsolja ki a készüléket, és húzza ki a hálózati csatlakozódugót a csatlakozóaljzatból.
- Ellenőrizze, hogy lehűlt-e a készülék. Máskülönben fennáll a veszély, hogy az üveglapok eltörnek.
- A sütőajtó sérült üveglapját haladéktalanul cserélje ki. Forduljon a márkaszervizhez.
- Minden használat után törölje szárazra a sütőteret és a sütőajtót. A

készülék működése során képződött gőz lecsapódik a sütőtér falain és korróziót okozhat.

- Rendszeresen tisztítsa meg a készüléket, hogy elkerülje a felület károsodását.
- A mikrohullámú funkció működésekor a készülékben maradt zsír vagy étel tüzet és elektromos szikraképződést okozhat.
- A készüléket puha, nedves ruhával tisztítsa. Csak semleges tisztítószer használjon. Ne használjon semmilyen súrolószert, súrolószivacsot, oldószert vagy fém tárgyat.
- Amennyiben sütőtisztító aeroszolt használ, tartsa be a tisztítószer csomagolásán feltüntetett biztonsági utasításokat.
- Ne tisztítsa a katalitikus zománcréteget (ha van) semmilyen mosószerral.

## 2.5 Belső világítás

- Az izzó illetve halogén lámpa olyan típusú, amely kizárólag háztartási készülékekhez használható. Otthona kivilágítására ne használja.



### FIGYELMEZTETÉS!

Vigyázat! Áramütés-veszély.

- A lámpa cseréje előtt húzza ki a hálózati dugaszt a hálózati aljzatból.
- Kizárólag az eredetivel megegyező műszaki jellemzőkkel rendelkező lámpát használjon.

## 2.6 Ártalmatlanítás



### FIGYELMEZTETÉS!

Sérülés- vagy fulladásveszély.

- Válassza le a készüléket ez elektromos hálózatról.
- A készülék közelében vágja át a hálózati kábelt, és tegye a hulladékba.
- Szerelje le az ajtókilincset, hogy megakadályozza gyermekek és kedvenc állatok készülékben rekedését.

## 2.7 Szerviz

- A készülék javítását bízva a márkaszervizre.

- Csak eredeti pótalkatrészeket használjon.

# 3. TERMÉKLEÍRÁS

## 3.1 Általános áttekintés

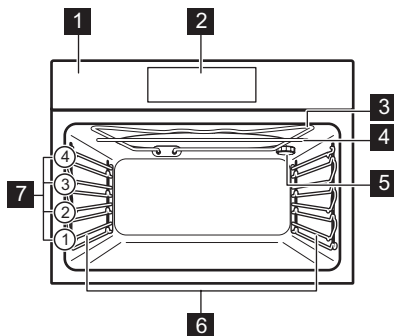

- 1** Kezelőpanel
- 2** Elektronikus programkapcsoló
- 3** Fűtőelem
- 4** Mikrohullám-generátor
- 5** Világítás
- 6** Polcvezető sín, eltávolítható
- 7** Polcszintek

## 3.2 Tartozékok

### Huzalpolc

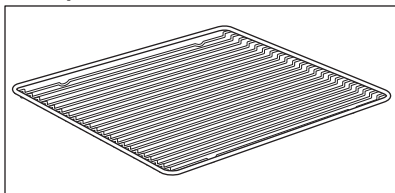

Főzőedényekhez, tortaformákhoz, sütőedényekhez.

Tortákhoz és süteményekhez.

### Mély tepsi

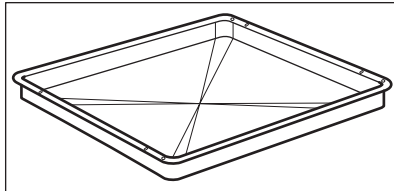

Sütemények és húsok sütéséhez, illetve zsírfelfogó edényként.

### Sütő tálca

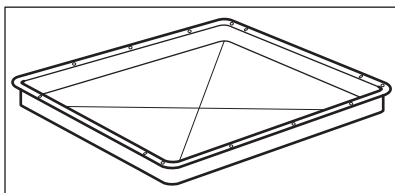



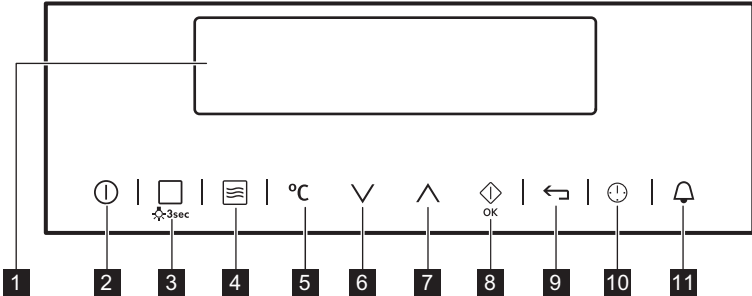

## 4. KEZELŐPANEL

### 4.1 Elektronikus programkapcsoló



A készülék működtetéséhez használja az érzékelőmezőket.

Érzékelő- mező	Funkció	Megjegyzés
1	-	Kijelző A készülék aktuális beállításait mutatja.
2		BE / KI A készülék be- és kikapcsolása.
3		Grill vagy Előre Programozott Sütés Érintse meg egyszer az érzékelőmezőt egy sütő-funkció vagy a következő menü kiválasztásához: Előre Programozott Sütés. Érintse meg ismét az érzékelőmezőt a következő funkciók közötti váltáshoz: Grill, Előre Programozott Sütés. A sütővilágítás bekapcsolásához vagy kikapcsolásához érintse meg 3 másodpercig az érzékelőmezőt.
4		Mikrohullám funkció A Mikrohullám funkció bekapcsolása. Ezt kikapcsolt készülék mellett is használhatja. Ha a mikrohullám funkciót ezzel a funkcióval használja: Időtartam 7 percnél hosszabb ideig, illetve kombi üzemmódban, a mikrohullámú teljesítményfokozat beállítása nem lehet 600 Wattnál nagyobb.
5	°C	Hőmérséklet-választó A sütő hőmérsékletének beállításához vagy a készüléken belüli jelenlegi hőmérséklet kijelzéséhez.
6		Le gomb Mozgás lefelé a menüben.
7		Fel gomb Mozgás felfelé a menüben.
8		OK/Mikrohullám gyorsindítás Választás vagy beállítás megerősítése. A Mikrohullám funkció bekapcsolása. Ezt kikapcsolt készülék mellett is használhatja.





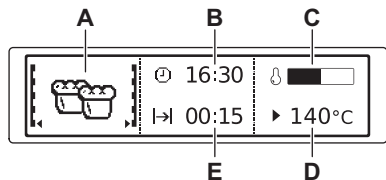



Érzékelő- mező	Funkció	Megjegyzés
9 	Vissza gomb	Visszalépés egy szinttel a menüben. A főmenü megjelenítéséhez érintse meg 3 másodpercig a mezőt.
10 	Idő és további funkciók	Más funkciók beállításához. A sütőfunkció működésekor érintse meg az érzékelőmezőt az időkapcsoló vagy a következő funkciók beállításához: Funkciózár, Kedvencek, Melegen Tartás, Set + Go.
11 	Percszámláló	A következő funkció beállítása: Percszámláló.

## 4.2 Kijelző



- A. Sütőfunkció vagy mikrohullámú funkció
- B. Óra
- C. Felfűtés visszajelző
- D. A mikrohullám hőmérséklete vagy teljesítménye
- E. Egy funkció időtartamát vagy befejezési idejét jeleníti meg

A kijelző egyéb visszajelzői:

Szimbólum	Funkció	Funkció
	Percszámláló	A funkció működik.
	Óra	A pontos időt mutatja a kijelző.
	Időtartam	A kijelző a sütéshez szükséges időtartamot jeleníti meg.
	Befejezés	A kijelző a sütés befejezési idejét jeleníti meg.
	Hőmérséklet	A kijelző a hőmérsékletet mutatja.
	Idő Kijelzés	A kijelzőn ellenőrizhető, milyen hosszán működik a sütőfunkció. Nyomja meg egyszerre a $\checkmark$ és $\wedge$ gombot az idő törléséhez.
	Felfűtés visszajelző	A kijelző a készülék hőmérsékletét jelzi.
	Súlyautomatika	A kijelző azt jelzi, hogy a súlyautomatika rendszer aktív, vagy a súly módosítható.

Szimbólum	Funkció
	Melegen Tartás A funkció aktív.

## 5. AZ ELSŐ HASZNÁLAT ELŐTT



### FIGYELMEZTETÉS!

Lásd a Biztonságról szóló részt.

### 5.1 Kezdeti tisztítás

Vegyen ki a készülékből minden tartozékot és kivehető polctartót.





Lásd az „Ápolás és tisztítás” című fejezetet.

Az első használat előtt tisztítsa meg a készüléket és a tartozékokat.

Helyezze vissza a tartozékokat és a kivehető polctartókat az eredeti helyükre.

### 5.2 Első csatlakoztatás

A készülék legelső, vagy áramkimaradás utáni csatlakoztatásakor be kell állítania a nyelvet, a kijelző kontrasztot, kijelző fényerőt és a pontos időt.

1. Az érték beállításához nyomja meg a  vagy  gombot.
2. A megerősítéshez nyomja meg az  gombot.



## 6. NAPI HASZNÁLAT



### FIGYELMEZTETÉS!

Lásd a Biztonságról szóló részt.

### 6.1 Navigálás a menükben

1. Kapcsolja be a készüléket.
2. A menü beállításához nyomja meg a  vagy  gombot.





3. Nyomja meg a  gombot az almenük behívásához vagy a beállítás elfogadásához.

















Bármelyik ponton vissza tud jutni a főmenübe a  gombbal.

### 6.2 A menük áttekintése



Főmenü

Szim-bólum	Menüpont	Alkalmazás
	Grill	Sütőfunkció a polc közepére helyezett lapos étel grillezéséhez. Píritós készítéséhez.
	Előre Programozott Sütés	Az automatikus programok listáját tartalmazza.
	Alapbeállítások	A készülék konfigurációjának beállítására szolgál.
	Kedvencek	A felhasználó által létrehozott kedvenc sütési programok listáját tartalmazza.

Almenü a következőhöz: Alapbeállítások

Szim-bólum	Almenü	Termékleírás
	Óra beállítása	A pontos idő beállítása az órán.
	Idő Kijelzés	BE állapotban a kijelzőn a pontos idő látható, miután kikapcsolja a sütőt.
	Set + Go	Beállít egy sütőfunkciót, melyet később a kezelőpanel bármelyik szimbólumának egyetlen érintésével elindíthat.
	Melegen Tartás	A sütés befejezését követően 30 percig melegen tartja az elkészült ételt.
	Idő Kiterjesztés	Bekapcsolja és kikapcsolja az időkiterjesztés funkciót.
	Kijelző Kontraszt	Fokozatosan módosítja a kijelző kontrasztját.
	Kijelző Fényerő	Fokozatosan módosítja a kijelző fényerejét.
	Nyelv	A kijelzések nyelvének beállítása.
	Figyelmeztető hangerő	Fokozatonként beállítja a gombnyomások és jelzések hangerejét.
	Nyomógomb Hang	Az érintőmezők hangjának ki- és bekapcsolása. A BE/KI érintőmező hangját nem lehet kikapcsolni.
	Hangbeállítás	A figyelmeztető hangjelzések ki- és bekapcsolása.
	DEMO mód	Aktiváló / inaktiváló kód: 2468
	Szerviz	A szoftver verziószám és a konfiguráció megjelenítése.
	Gyári Beállítások	Minden beállítás visszakapcsolása a gyári értékre.

### 6.3 Sütőfunkció elindítása

1. Kapcsolja be a készüléket.
2. Válassza a következő funkciót: Grill.
3. A megerősítéshez nyomja meg az  gombot.
4. Állítsa be a hőmérsékletet.
5. A megerősítéshez nyomja meg az  gombot.

### 6.4 Felfűtés visszajelző

Ha elindít egy sütőfunkciót, a kijelzőn megjelenik egy skála. A vonal azt

mutatja, hogyan emelkedik a sütő hőmérséklete. A megfelelő hőmérséklet elérésekor 3 hangjelzés hallható, a vonal villogni kezd, majd eltűnik.

### 6.5 Maradékhő

Ha kikapcsolja a készüléket, a kijelzőn megjelenik a maradékhő. A maradékhőt használhatja az étel melegen tartásához.

## 7. MIKROHULLÁMÚ ÜZEMMÓD

### 7.1 Mikrohullám

#### Általános:



#### VIGYÁZAT!

Ne hagyja a készüléket működni, ha nincs benne étel.

- A készülék kikapcsolása után hagyja az ételt néhány percig pihenni. Lásd a mikrohullámú főzési táblázatokat: pihentetési idő.
- Az étel melegítése előtt távolítsa el az alumíniumfólia-csomagolást, fémtárolókat stb.
- Nem javasolt egynél több szintet használni a mikrohullámú üzemmód alkalmazásakor.
- Helyezze az ételt egy tányérra, a sütőtér aljára, ha csak nincs más utasítás.
- Ha lehetséges, mindig keverje meg az ételt felszolgálat előtt.

#### Sütés és főzés:

- Ha lehetséges, fedje le az ételt mikrohullámú sütőben használható anyaggal. Az ételt csak akkor készítse fedő nélkül, ha a felületét szeretné kérgessé tenni.
- Ne melegítse túl az ételt túl magas fokozat- vagy túl hosszú időbeállítással. A túlmelegített étel kiszáradhat, eléghet vagy néhány helyen kigyulladhat.
- Ne használja a készüléket tojás és csiga főzésére, mivel ezek felrobbanhatnak. tükörtojás készítése esetén lyukassza ki a tojássárgáját.
- Mielőtt héjjal rendelkező ételeket, például krumplit, paradicsomot, kolbászt vagy hasonló ételt melegítene, szurkálja meg azokat villával, vagy távolítsa el a héjukat, hogy ne „robbanjanak” fel.
- A hűtött vagy fagyasztott ételek elkészítéséhez hosszabb időt állítson be.
- A szószot tartalmazó ételeket időnként meg kell keverni.
- A nagyobb ételdarabokat a sütési idő felénél fordítsa meg.
- Ha lehetséges, a zöldségeket vágja egyenlő darabokra.

- Lapos, széles edényeket használjon.
- Ne használjon porcelánból, agyagból vagy kőből készült főzőedényeket, mert azokon kis lyukak lehetnek, például a fogantyún vagy a mázolatlan talpon. Ha ezekbe a lyukakba víz kerül, a melegítés hatására a főzőedény eltörhet.

#### Hús, szárnyas és hal felolvasztása:

- Helyezze a fagyott, kicsomagolt ételt egy kicsi felfordított tányérra, kiolvasztó állványra vagy műanyag szitára, amely alá helyezzen egy tartályt, hogy ki tudjon folyni az olvadékvíz.
- A felolvasztási idő felénél fordítsa meg az ételt. Ha lehetséges, válassza le, majd vegye ki a már felolvadt darabokat.

#### Vaj, tortaszeletek és túró felolvasztása:

- Ne olvassa ki teljesen ezeket a készülékben, hanem hagyja őket szobahőmérsékleten felolvadni. Ez egyenletesebb eredményt biztosít. A felolvasztás előtt távolítson el minden fém vagy alumínium csomagolóanyagot.

#### Zöldség és gyümölcs felolvasztása:

- Ha a gyümölcsöknek vagy zöldségeknek nyersnek kell maradniuk, ne olvassa ki teljesen ezeket a készülékben, hanem hagyja őket szobahőmérsékleten kiolvadni.
- A zöldségek és gyümölcsök felolvasztás nélküli főzése magasabb mikrohullámú teljesítményfokozattal is végezhető.

#### Készételek:

- A fémcsomagolásban vagy műanyag tálcában lévő készételeket csak akkor olvashatja fel vagy melegítheti mikrohullámú sütőben, ha fel van tüntetve rajtuk, hogy mikrohullámú sütőbe helyezhető.
- Mindig kövesse a gyártó utasításait, amelyeket a csomagoláson talál (például, hogy távolítsa el a fém csomagolóanyagot, és lyukassza át a műanyag fóliát).

## 7.2 Használható főzőedények és anyagok

Főzőedény / anyaga	Mikrohullám			Grill ♥♥♥♥
	Fel- lvasztás	Melegítés	Főzés	
Tűzálló üveg és porcelán, amelyben nincs fém, pl. hőálló üveg	✓	✓	✓	✓
Nem tűzálló üveg és porcelán <sup>1)</sup>	✓	X	X	X
Üveg, valamint tűz- és fagyálló anyagból készült üvegkerámia	✓	✓	✓	✓
Kerámia <sup>2)</sup> , kőedények <sup>2)</sup>	✓	✓	✓	X
200 °C-ig hőálló műanyag <sup>3)</sup>	✓	✓	✓	X
Karton, papír	✓	X	X	X
Háztartási fólia	✓	X	X	X
Sütőfólia mikrohullámú sütőbe helyezhető zárószalaggal <sup>3)</sup>	✓	✓	✓	X
Fémről készült, pl. zománczott vagy öntöttvas edények	X	X	X	✓
Fekete mázas vagy szilícium-bevonatú sütőformák <sup>3)</sup>	X	X	X	✓
Sütő tálca	X	X	X	✓
Huzalpolc	X	X	X	✓
Főzőedények mikrohullámú sütővel való használatra, pl. crisp tál	X	✓	✓	X
Becsomagolt készülékek <sup>3)</sup>	✓	✓	✓	✓

1) Ezüst-, arany-, platina- vagy fémborítás/-díszítés nélkül.

2) Kvarc- vagy fémrészek, illetve fémtartalmú bevonat nélkül

3) A maximális hőmérsékletekkel kapcsolatban kövesse a gyártó ajánlásait.

## 7.3 Tanácsok a mikrohullámú sütő használatához

Eredmény	Javítási mód
Nem talál a főzni kívánt étellel kapcsolatos információkat.	Keressen egy hasonló ételre vonatkozó információt. A következő szabályok szerint növelje vagy csökkentse a főzési/sütési időt: kétszeres mennyiség - közel kétszeres idő, feleannyi mennyiség - feleannyi idő.
Az étel a sütés/főzés után túlságosan száraz.	Állítson be rövidebb sütési/főzési időt, vagy válasszon alacsonyabb mikrohullámú teljesítményfokozatot, és fedje le az ételt mikrohullámú sütőben használható anyaggal.
Az étel nem olvadt ki, melegedett meg vagy főtt meg a beállított főzési idő letelte után.	Állítson be hosszabb időt vagy magasabb mikrohullám fokozatot. Ne feledje, hogy a magasabb edényeknél általában hosszabb főzési időtartam szükséges. Az ételt keverje vagy fordítsa meg főzés/sütés közben.
A beállított sütési/főzési idő letelte után az étel széle túl forró, de a közepe hideg.	Állítson be alacsonyabb fokozatot és hosszabb időt. A folyadékokat, pl. leveseket félidőben keverje meg.

### Egyéb információk



- Az ételek formája és minősége különböző. Különböző mennyiségeket készítenek belőlük. Éppen ezért a felolvasztásukhoz, felmelegítésükhöz vagy főzésükhöz szükséges idő és sütési teljesítmény eltérő.  
Alapszabály: **kétszeres mennyiség - közel kétszeres idő.**
- A mikrohullámú sütő közvetlenül az ételben kelti a hőt. Éppen ezért az étel nem minden része melegszik egyenletesen. A felmelegedett ételeket keverje vagy fordítsa meg, különösen nagyobb mennyiség esetén.
- A javasolt **pihentetési idő** a táblázatokban található. Melegítés után hagyja az ételt állni a sütőben vagy azon kívül, hogy a hő egyenletesen eloszoljon.
- A teljesítményszintet az étel mennyiségének megfelelően állítsa be. A magas teljesítményszint alkalmazása kis mennyiségű ételnél az étel megégését, illetve tartozékok használatakor szikraképződést okozhat.
- Rizs esetében jobb eredményt lehet elérni a lapos, széles edényekkel.



## 7.4 Mikrohullám funkciók



Funkciók	Megnevezés
Mikrohullám	Közvetlenül az ételben kelti a hőt. Készételek és italok melegítéséhez, hús vagy gyümölcs felolvasztásához, valamint zöldség és hal főzéséhez használható.
Kombinált	A sütőfunkció és a mikrohullám üzemmód egyszerre történő használata. Az ételek rövid ideig tartó együttes sütéséhez és barnításához használható.

Funkciók	Megnevezés
Gyors indítás	A  szimbólum egyetlen érintésével a legnagyobb fokozaton indítja el a Mikrohullám funkciót. Működési idő: 30 másodperc.

## 7.5 A Mikrohullám funkció beállítása

1. Kapcsolja be a készüléket.
2. Érintse meg a  mezőt a Mikrohullám funkció bekapcsolásához.
3. Érintse meg a  gombot. A funkció: Időtartam 30 másodpercre állítja be a készülék, és a mikrohullám megkezdí a működést.





 A  mező mindegyik megérintésével 30 másodperccel növelhető az alábbi funkció hosszúsága: Időtartam.

 Ha nem érinti meg a  mezőt, a készülék 20 másodperc elteltével kikapcsol.

4. Érintse meg a  gombot az alábbi funkció beállításához: Időtartam. Lásd „Az óra beállítása” című részt.



 Amikor az alábbi funkció ideje: Időtartam 7 percnél hosszabb, a mikrohullámú teljesítmény 600 W-atra csökken.



 A maximális működési idő beállítása a funkcióhoz: Időtartam 90 perc.

 Bármikor módosíthatja a teljesítményfokozatot (a , majd a  vagy  mezők megérintésével) és a funkciót: Időtartam  a mikrohullám funkció működése alatt.

5. Amikor letelik a beállított idő, akkor két percig hangjelzés hallható. A Mikrohullám funkció automatikusan

kikapcsol. A hangjelzés kikapcsolásához érintse meg bármelyik szimbólumot.

 A Mikrohullám funkció kikapcsolásához érintse meg a  gombot.

 Ha megérinti a  mezőt, vagy kinyitja az ajtót, a funkció leáll. A funkció ismételt elindításához érintse meg a  mezőt.



## 7.6 A Kombinált funkció beállítása

1. Kapcsoljon be egy sütőfunkciót. Lásd a „Sütőfunkció elindítása” című részt.
2. Érintse meg a  mezőt, és ugyanezeket a lépéseket végezze el a Mikrohullám funkció beállításakor.

 Egyes funkcióknál a beállított hőmérséklet elérésekor a mikrohullám funkció bekapcsol.

A Kombinált funkciónál rendelkezésre nem álló funkciók: Kedvencek, Befejezés, Set + Go, Melegen Tartás.

## 7.7 A Gyors indítás funkció beállítása

1. Ha szükséges, érintse meg a(z)  mezőt a készülék kikapcsolásához.
2. A Gyors indítás funkció bekapcsolásához érintse meg a(z)  mezőt.

A(z)  mező mindegyik megérintésével 30 másodperccel növelhető a(z) Időtartam hosszúsága.

 A mikrohullám teljesítménye változtatható (lásd „A Mikrohullám funkció beállítása” című részt).



3. Érintse meg a(z)  mezőt az alábbi funkció idejének beállításához: Időtartam. Lásd „Az óra beállítása” című részt.







## 7.8 A főzési/melegítési alkalmazások és a teljesítmény

A táblázatban szereplő adatok csak útmutatásul szolgálnak.

Teljesítménybeállítás	Használat
<ul style="list-style-type: none"> <li>• 1000 W</li> <li>• 900 W</li> <li>• 800 W</li> <li>• 700 W</li> </ul>	<p>Folyadékok melegítése</p> <p>Elősütés a főzési folyamat elkezdésekor</p> <p>Zöldségek párolása</p> <p>Zselatin és vaj olvasztása</p>
<ul style="list-style-type: none"> <li>• 600 W</li> <li>• 500 W</li> </ul>	<p>Mélyhűtött ételek felmelegítése és felolvasztása</p> <p>Ételek felmelegítése tányérban</p> <p>Egytálételek készre főzése</p> <p>Rántotta sütése</p>
<ul style="list-style-type: none"> <li>• 400 W</li> <li>• 300 W</li> <li>• 200 W</li> </ul>	<p>Ételek tovább sütése</p> <p>Érzékeny élelmiszerek főzése</p> <p>Bébiétel melegítése</p> <p>Rizspuffasztás</p> <p>Érzékeny élelmiszerek melegítése</p> <p>Sajt olvasztása</p>
<ul style="list-style-type: none"> <li>• 100 W</li> </ul>	<p>Hal, hús, kenyér felolvasztása</p> <p>Sajt, tejszín, vaj felolvasztása</p> <p>Gyümölcs és sütemény (tejszíntorta) felolvasztása</p> <p>Kelesztés</p> <p>Hideg ételek és italok melegítése</p>

## 8. ÓRAFUNKCIÓK

### 8.1 Órafunkciók táblázata

Órafunkció	Alkalmazás
 Percszámláló	<p>Visszaszámlálás beállítása (max. 2 óra 30 perc). Ez a funkció nincs hatással a készülék működésére. Ezt kikapcsolt készülék mellett is bekapcsolhatja.</p> <p>A  gombbal kapcsolja be a funkciót.</p> <p>Nyomja meg a  vagy  gombot a perc beállításához, majd az indításhoz nyomja meg a  gombot.</p>
 Időtartam	<p>A sütő működési időtartamának beállítása (maximum 23 ó 59 perc).</p>
 Befejezés	<p>A kiválasztott sütőfunkció kikapcsolási idejének beállítása (max. 23 óra 59 perc).</p>

Ha egy órafunkciót beállított, az óra 5 másodperc után megkezdí a visszazámlálást.







Ha az órafunkciókat használja: Időtartam és Befejezés, a beállított időtartam 90%-ának letelte után a fűtőegység kikapcsol. A készülék a maradék hő segítségével folytatja a sűtési folyamatot a befejezésig (3 - 20 perc).

## 8.2 Az óra funkciók beállítása



Mielőtt a következő funkciókat használná: Időtartam, Befejezés, be kell állítani a sűtőfunkciót és a hőmérsékletet. A készülék automatikusan kikapcsol. A következő funkciókat használhatja egyszerre: Időtartam és Befejezés, ha meghatározott idő elteltével automatikusan akarja be- és kikapcsolni a készüléket.

1. Állítson be egy sűtőfunkciót.
2. Annyiszor nyomja meg a  gombot, amíg a kijelzőn a kívánt óra funkció és a megfelelő szimbólum meg nem jelenik.
3. A szükséges idő beállításához nyomja meg a  vagy  gombot.
4. A megerősítéshez nyomja meg az  gombot.

Az idő leteltekor hangjelzés hallható. A készülék kikapcsol. A kijelzőn egy üzenet jelenik meg.

5. A jelzés kikapcsolásához nyomja meg bármelyik szimbólumot.



## 8.3 Melegen Tartás

A funkció feltételei:

- A beállított hőmérséklet 80 °C-nál magasabb.
- A(z) Időtartam funkció be van állítva.

A(z) Melegen Tartás funkció az elkészült ételt 80 °C-on tartja 30 percig. A funkció akkor kapcsol be, amikor a sűtemény- vagy hússűtési folyamat befejeződik.

A funkció be- vagy kikapcsolásához használja a(z) Alapbeállítások menüt..

1. Kapcsolja be a készüléket.
2. Válassza ki a sűtőfunkciót.
3. Állítson be 80 °C-nál magasabb hőmérsékletet.
4. Annyiszor nyomja meg a(z)  gombot, amíg a(z) Melegen Tartás kijelzés meg nem jelenik..
5. A megerősítéshez nyomja meg a(z)  gombot.

Amikor a program véget ér, hangjelzés hallható.



A funkció bekapcsolva marad, ha átvált egy másik sűtőfunkcióra.

## 8.4 Idő Kiterjesztés

A funkció: Idő Kiterjesztés segítségével a sűtőfunkció folytatható a Időtartam lejártá után.



Az összes Időtartam vagy Súlyautomatika beállítással rendelkező sűtőfunkciónál használható.

1. Amikor a sűtési idő véget ér, hangjelzés hallható. Nyomja meg bármelyik szimbólumot. A kijelzőn egy üzenet jelenik meg.
2. Nyomja meg a  gombot a bekapcsoláshoz vagy a  gombot a törléshez.
3. Állítsa be a funkció időtartamát.
4. Nyomja meg az  gombot.

# 9. AUTOMATIKUS PROGRAMOK



### FIGYELMEZTETÉS!



Lásd a Biztonságról szóló részt.

## 9.1 Internetes receptek

- i** A készülékhez tartozó programozott receptek a weboldalunkon találhatóak. A megfelelő receptkönyv megkereséséhez tekintse meg a sütőtér elülső keretén található adattáblán szereplő termékszámot (PNC).

## 9.2 Előre Programozott Sütés és Programozott Receptek







Ez a készülék számos beállított recepttel rendelkezik. A receptek rögzítettek, módosításuk nem lehetséges.

1. Kapcsolja be a készüléket.
2. A menü kiválasztása: Előre Programozott Sütés. A megerősítéshez nyomja meg az  gombot.
3. Válassza ki a kategóriát és az ételt. A megerősítéshez nyomja meg az  gombot.
4. Válasszon egy receptet. A megerősítéshez nyomja meg az  gombot.

- i** A Kézi funkció használatakor a készülék automatikus beállításokat alkalmaz. Megváltoztathatja ezeket a többi funkcióhoz hasonlóan.

## 9.3 Előre Programozott Sütés és Súlyautomatika

Ez a funkció automatikusan kiszámítja a sütési időt. Használatához meg kell adni az étel tömegét.

1. Kapcsolja be a készüléket.
  2. A menü kiválasztása: Előre Programozott Sütés. A megerősítéshez nyomja meg az  gombot.
  3. Válassza ki a kategóriát és az ételt. A megerősítéshez nyomja meg az  gombot.
  4. Érintse meg a  vagy  gombot az étel tömegének beállításához. A megerősítéshez nyomja meg az  gombot.
- Az automatikus program elindul.
5. Bármikor módosíthatja a súlybeállítást. Nyomja meg a  vagy  gombot a tömeg módosításához.
  6. Az idő leteltkor hangjelzés hallható. A jelzés kikapcsolásához nyomja meg bármelyik szimbólumot.

- i** Egyes programok esetében fordítsa meg az ételt 30 perc elteltével. A kijelzőn emlékeztető jelenik meg.

# 10. TARTOZÉKOK HASZNÁLATA

- !** **FIGYELMEZTETÉS!**  
Lásd a Biztonságról szóló részt.

## 10.1 Tartozékok behelyezése

Kizárólag megfelelő főzőedényeket és anyagokat használjon.

- !** **FIGYELMEZTETÉS!**  
Olvassa el a „Mikrohullám üzemmód” c. fejezetet.

Huzalpolc:

Csúsztassa be a huzalpolcot a polcvezető sínek közé, és ügyeljen arra, hogy lábai lefelé mutassanak.

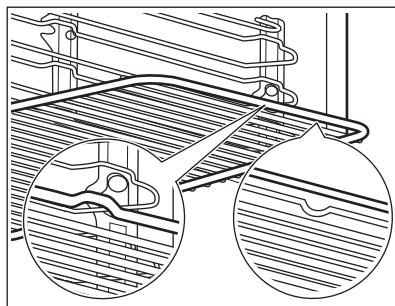

Sütőtálca / mély tepsí:

Tolja a sütő tálcát / mély tepsit a polcvezető sínek közé.

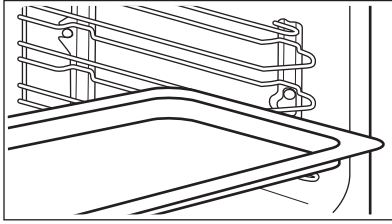

Huzalpolc és sütő tálca / mély tepszi együtt:

Tolja a sütő tálcát / mély tepsit a polctartó vezetősínjei és a vezetősínek feletti huzalpolc közé.

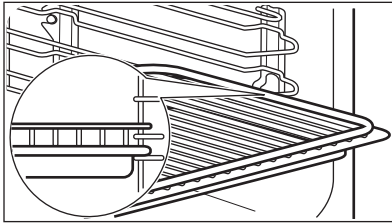

A felül található mélyedés a biztonságot növeli. Ezek a mélyedések megakadályozzák a megbillenést. A polc körüli magas perem megakadályozza a főzőedény lecsúszását a polcra.

## 11. TOVÁBBI FUNKCIÓK

### 11.1 Kedvencek

Tárolhatja kedvenc beállításait, pl. az időtartamot, hőmérsékletet vagy a sütőfunkciót. A következők állnak rendelkezésre a menüben: Kedvencek.. 20 programot tárolhat.



Kedvenc programként nem menthet mikrohullámú és kombinált mikrohullámú funkciót.

### Egy program tárolása

1. Kapcsolja be a készüléket.
2. Állítson be egy sütőfunkciót vagy automatikus programot.
3. Annyiszor érintse meg az gombot, amíg ez a kijelzés meg nem jelenik: MENTÉS.
4. A megerősítéshez nyomja meg az gombot.  
A kijelzőn az első szabad memóriahely jelenik meg.
5. A megerősítéshez nyomja meg az gombot.

6. Adja meg a program nevét.  
Az első betű villog.

7. Érintse meg az vagy gombot a betű módosításához.

8. Nyomja meg az gombot.  
A következő betű villog.

9. Szükség esetén végezze el ismét a 7. lépést.

10. Tartsa nyomva a gombot a mentéshez.

Felülírhatja a kívánt memóriahely tartalmát. Amikor a kijelzőn az első szabad memóriahely megjelenik, érintse meg a vagy gombot, majd nyomja meg a gombot a már meglévő program felülírásához.

A program nevét módosíthatja ebben a menüben: Program Név Szerkesztése.



### A program elindítása

1. Kapcsolja be a készüléket.
2. A menü kiválasztása: Kedvencek.
3. A megerősítéshez nyomja meg az gombot.

- Válassza ki a kívánt kedvenc programot.
- A megerősítéshez nyomja meg az  gombot.

## 11.2 A Gyermekzár használata



Amíg a Gyerekzár aktív, nem lehet véletlenül bekapcsolni a készüléket.



- A kijelző bekapcsolásához érintse meg a  mezőt.
- Érintse meg egyszerre az  és az  gombot, amíg a kijelzőn egy üzenet látható.

A Gyermekzár funkció kikapcsolásához ismétlje meg a 2. lépést.

## 11.3 Funkciózár

Ez a funkció megakadályozza a sütőfunkció véletlen módosítását. Csak a készülék működése során kapcsolhatja be ezt.

- Kapcsolja be a készüléket.
- Állítson be egy sütőfunkciót vagy beállítást.
- Annyiszor nyomja meg a  gombot, amíg a következő kijelzés meg nem jelenik: Funkciózár.
- A megerősítéshez nyomja meg az  gombot.



A funkció kikapcsolásához nyomja meg a  gombot. A kijelzőn egy üzenet jelenik meg. Megerősítéshez nyomja meg ismét a , majd az  gombot.

 Ha kikapcsolja a készüléket, a funkció is kikapcsol.

## 11.4 Set + Go

A funkció segítségével beállíthat egy sütőfunkciót (vagy programot), melyet később bármelyik szimbólum egyetlen érintésével elindíthat.

- Kapcsolja be a készüléket.
- Állítson be egy sütőfunkciót.
- Annyiszor nyomja meg a  gombot, amíg a következő kijelzés meg nem jelenik: Időtartam.

- Lehetővé teszi az idő beállítását.
- Annyiszor nyomja meg a  gombot, amíg a következő kijelzés meg nem jelenik: Set + Go.
- A megerősítéshez nyomja meg az  gombot.

Érintse meg bármelyik szimbólumot (a  kivételével) a következő funkció elindításához: Set + Go. A beállított sütőfunkció elindul.

Amikor a sütőfunkció véget ér, hangjelzés hallható.



- A Funkciózár működik, amikor egy sütőfunkció aktív.
- A menü: Alapbeállítások segítségével be- és kikapcsolhatja az alábbi funkciót: Set + Go.

## 11.5 Automatikus kikapcsolás

Biztonsági okokból a készülék bizonyos idő elteltével automatikusan kikapcsol, ha egy sütőfunkció működik, és a kezelő nem változtat semmilyen beállításon.

Hőmérséklet (°C)	Kikapcsolási idő (ó)
30 - 115	12.5
120 - 195	8.5
200 - 230	5.5



Az automatikus kikapcsolás nem működik az alábbi funkciókkal: Sütő Világítás, Időtartam, Befejezés.

## 11.6 Kijelző fényereje

A kijelző kétféle fényerő-beállítással rendelkezik:

- Éjszakai fényerő - ha a készülék ki van kapcsolva, akkor 22:00 óra és 06:00 óra között kisebb a kijelző fényereje.
- Nappali fényerő:
  - a készülék bekapcsolás állapotában.

- ha éjszakai fényerőnél megérint egy szimbólumot (a BE / KI szimbólum kivételével), akkor a következő 10 másodpercre a kijelző visszatér a nappali fényerő beállításra.
- ha a készülék ki van kapcsolva, és bekapcsolja a következő funkciót: Percszámláló. Amikor befejeződik a funkció működése, a kijelző visszatér az éjszakai beállításra.

## 11.7 Hűtőventilátor

Amikor a készülék üzemel, a hűtőventilátor automatikusan bekapcsol, hogy hidegen tartsa a készülék felületeit. Amikor kikapcsolja a készüléket, a hűtőventilátor továbbra is működik, amíg a készülék le nem hűl.

## 12. HASZNOS TANÁCSOK ÉS JAVASLATOK



### FIGYELMEZTETÉS!

Lásd a Biztonságról szóló részt.



A táblázatban szereplő hőmérsékleti értékek és sütési időtartamok csak tájékoztatóként szolgálnak. A valós értékek a receptektől, a felhasznált összetevők minőségétől és mennyiségétől függenek.

- Állítsa a polcot a grillező táblázatban ajánlott polcpozícióra.
- Mindig úgy állítsa be az edényt, hogy a zsír az első polcpozíción gyűljön össze.
- Csak lapos hús- vagy haldarabokat grillezzen.
- Mindig melegítse elő 5 percig üresen a sütőt a grill funkció segítségével.



### VIGYÁZAT!

Grillezni csak bezárt sütőajtóval szabad.

### 12.1 Grill

- A grillezéshez mindig a legmagasabb hőfokot használja.

Grill

Étel	Hőmérséklet (°C)	Idő (perc)		Polcmagasság
		Első oldal	Második oldal	
Marhasült, közepe	210 - 230	30 - 40	30 - 40	1
Marhaszelet, közepe	230	20 - 30	20 - 30	1
Sertés hátszín	210 - 230	30 - 40	30 - 40	1
Borjúhát	210 - 230	30 - 40	30 - 40	1
Bárány hátszín	210 - 230	25 - 35	20 - 35	1
Hal egészben, 500 - 1000 g	210 - 230	15 - 30	15 - 30	1

## 12.2 Mikrohullámú főzés



Helyezze az ételt egy tányérra vagy egy edénybe, majd a sütőtér aljára, ha csak nincs más utasítás.

### Hús felolvasztása

Étel	Teljesítmény (watt)	Mennyiség (kg)	Idő (perc)	Állási idő (perc)	Megjegyzés
Nagyobb darab húsok	200	0.5	10 - 12	10 - 15	Félidőben fordítsa meg.
Steak	200	0.2	3 - 5	5 - 10	Félidőben fordítsa meg és távolítsa el a felolvasztott részeket.
Darált hús	200	0.5	10 - 15	10 - 15	Félidőben fordítsa meg és távolítsa el a felolvasztott részeket.
Gulyás	200	0.5	10 - 15	10 - 15	Félidőben fordítsa meg és távolítsa el a felolvasztott részeket.

### Szárnyas felolvasztása

Étel	Teljesítmény (watt)	Mennyiség (kg)	Idő (perc)	Állási idő (perc)	Megjegyzés
Csirke	200	1	25 - 30	10 - 20	Félidőben fordítsa meg és takarja le a felolvasztott részeket alumíniumfóliával.
Jércemell	200	0.1 - 0.2	3 - 5	10 - 15	Félidőben fordítsa meg és takarja le a felolvasztott részeket alumíniumfóliával.

Étel	Teljesítmény (watt)	Mennyiség (kg)	Idő (perc)	Állási idő (perc)	Megjegyzés
Csirkecomb	200	0.1 - 0.2	3 - 5	10 - 15	Félidőben fordítsa meg és takarja le a felolvadt részeket alumíniumfóliával.
Kacsa	200	2	45 - 60	20 - 30	Félidőben fordítsa meg és takarja le a felolvadt részeket alumíniumfóliával.

## Hal felolvasztása

Étel	Teljesítmény (watt)	Mennyiség (kg)	Idő (perc)	Állási idő (perc)	Megjegyzés
Hal Egészben	100	0.5	10 - 15	15 - 20	Félidőben fordítsa meg.
Hal (filé)	100	0.5	10 - 12	15 - 20	Félidőben fordítsa meg.

## Kolbász felolvasztása

Étel	Teljesítmény (watt)	Mennyiség (kg)	Idő (perc)	Állási idő (perc)	Megjegyzés
Szeletelt kolbász	100	0.1	2 - 4	20 - 40	Félidőben fordítsa meg.

## Tejtermékek felolvasztása

Étel	Teljesítmény (watt)	Mennyiség (kg)	Idő (perc)	Állási idő (perc)	Megjegyzés
Túró	100	0.25	10 - 15	25 - 30	Távolítsa el az alumíniumrészeket, félidőben fordítsa meg.
Vaj	100	0.25	3 - 5	15 - 20	Távolítsa el az alumíniumrészeket, félidőben fordítsa meg.



Étel	Teljesítmény (watt)	Mennyiség (kg)	Idő (perc)	Állási idő (perc)	Megjegyzés
Sajt	100	0.25	3 - 5	30 - 60	Távolítsa el az alumíniumrészeket, félidőben fordítsa meg.
Tejszín	100	0.2	7 - 12	20 - 30	Távolítsa el az alumíniumfedelelet, félidőben kavarja meg.

## Sütemények/tészta felolvasztása

Étel	Teljesítmény (watt)	Mennyiség	Idő (perc)	Állási idő (perc)	Megjegyzés
Kelt tészta	100	1 darab	2 - 3	15 - 20	Félidőben fordítsa meg a tálcat.
Sajttorta	100	1 darab	2 - 4	15 - 20	Félidőben fordítsa meg a tálcat.
Sütemény (torta)	100	1 darab	1 - 2	15 - 20	Félidőben fordítsa meg a tálcat.
Száraz sütemény (pl. piskóta)	100	1 darab	2 - 4	15 - 20	Félidőben fordítsa meg a tálcat.
Gyümölcskenyér	100	1 darab	1 - 2	15 - 20	Félidőben fordítsa meg a tálcat.
Kenyér	100	1 kg	15 - 20	10 - 15	Félidőben fordítsa meg.
Szeletelt kenyér	100	0,5 kg	8 - 12	10 - 15	Félidőben fordítsa meg.
Zsemle	100	4 péksütemény	5 - 8	5 - 10	Félidőben fordítsa meg.

## Gyümölcs felolvasztása

Étel	Teljesítmény (watt)	Mennyiség (kg)	Idő (perc)	Állási idő (perc)	Megjegyzés
Eper	100	0.3	8 - 12	10 - 15	Lefedve olvassza fel, félidőben kavargassa meg.
Szilva, cseresznye, málna, fekete ribizli, sárgabarack	100	0.25	8 - 10	10 - 15	Lefedve olvassza fel, félidőben kavargassa meg.

## Főzés / olvasztás

Étel	Teljesítmény (watt)	Mennyiség (kg)	Idő (perc)	Állási idő (perc)	Megjegyzés
Csokoládé és csokoládébevonat	600	0.15	2 - 3	-	Félidőben kavargassa meg.
Vaj	200	0.1	2 - 4	-	Félidőben kavargassa meg.

## Melegítés

Étel	Teljesítmény (watt)	Mennyiség	Idő (perc)	Állási idő (perc)	Megjegyzés
Bébiétel üvegben	300	0,2 kg	2 - 3	-	Félidőben keverje meg, ellenőrizze a hőmérsékletét.
Babatej (üvegben, 180 ml)	1000	0,2 kg	0:20 - 0:40	-	Tegyen egy kanalat az üvegbe, keverje össze és ellenőrizze a hőmérsékletét.
Félkész ételek	600	0,4 - 0,5 kg	14 - 20	5	Távolítsa el az alumíniumfedeletről, félidőben fordítsa meg.

Étel	Teljesítmény (watt)	Mennyiség	Idő (perc)	Állási idő (perc)	Megjegyzés
Fagyasztott készételek	400	0,4 - 0,5 kg	4 - 6	5	Távolítsa el az alumíniumfedelelet, félidőben fordítsa meg.
Tej	1000	1 csésze (kb. 200 ml)	1:15 - 1:45	-	Tegyen egy kanalat az edénybe.
Víz	1000	1 csésze (kb. 200 ml)	1:30 - 2	-	Tegyen egy kanalat az edénybe.
Szósz	600	200 ml	1 - 2	-	Félidőben kavargassa meg.
Leves	600	300 ml	2 - 4	-	Félidőben kavargassa meg.

## Főzés

Étel	Teljesítmény (watt)	Mennyiség	Idő (perc)	Állási idő (perc)	Megjegyzés
Hal egészben	500	0,5 kg	8 - 10	-	Főzze lefedve, a főzés alatt fordítsa meg többször az edényt.
Hal (filé)	500	0,5 kg	6 - 8	-	Főzze lefedve, a főzés alatt fordítsa meg többször az edényt.
Friss zöldségek rövid párolási idővel <sup>1)</sup>	600	0,5 kg	12 - 16	-	Töltsön hozzá kb. 50 ml vizet, párolja lefedve, félidőben keverje meg.
Fagyasztott zöldségek rövid párolási idővel <sup>1)</sup>	600	0,5 kg	14 - 18	-	Töltsön hozzá kb. 50 ml vizet, párolja lefedve, félidőben keverje meg.

Étel	Teljesítmény (watt)	Mennyiség	Idő (perc)	Állási idő (perc)	Megjegyzés
Friss zöldségek hosszú párolási idővel <sup>1)</sup>	600	0,5 kg	14 - 20	-	Töltsön hozzá kb. 50 ml vizet, párolja lefedve, félidőben keverje meg.
Fagyasztott zöldségek hosszú párolási idővel <sup>1)</sup>	600	0,5 kg	18 - 24	-	Töltsön hozzá kb. 50 ml vizet, párolja lefedve, félidőben keverje meg.
Héjában sült burgonya	1000	0,8 kg + 600 ml	5 - 7	300 W / 15-20	Lefedve főzze, félidőben keverje meg.
Rizs	1000	0,3 kg + 600 ml	4 - 6	-	Lefedve főzze, félidőben keverje meg.
Pattogatott kukorica	1000	-	3 - 4	-	Helyezze a pattogatott kukoricát egy tányérra, az alsó szintre.

<sup>1)</sup> Minden zöldséget pároljon lefedve.

### Kombinált funkció

- Csak egyes típusok esetén.

- Használja a következő funkciókat: Grill és Mikrohullám.

Étel	Sütőedények	Teljesítmény (watt)	Hőmérséklet (°C)	Idő (perc)	Polcmagasság	Megjegyzés
Csirke, 2 fél (2 x 0,55 kg)	Kerek üvegedény, Ø 26 cm	300	220	40	2	Fordítsa meg 20 perc után, hagyja állni 5 percig.
burgonyafelfűjt (1 kg)	Rakott ételekhez alkalmas edény	300	200	40	2	Hagyja állni 10 percig.
Sertésnyak (1,1 kg)	Üvegedény szűrővel	300	200	70	1	Félidőben fordítsa meg, hagyja állni 10 percig.

## 13. ÁPOLÁS ÉS TISZTÍTÁS



### FIGYELMEZTETÉS!

Lásd a Biztonságról szóló részt.

### 13.1 Tisztítással kapcsolatos megjegyzések

- A készülék elejét meleg vizes és tisztítószeres puha ruhával tisztítsa meg.
- A fémfelületek tisztítását speciális tisztítószerezrel végezze.
- Minden használat után tisztítsa meg a készüléket belsejét. A lerakódott zsír vagy egyéb ételmaradék tüzet okozhat. A veszély mértéke nagyobb a grillzöedény esetében.
- Körültekintően tisztítsa meg a sütőtér tetejét az ételmaradéktól és a zsírtól.
- A makacs szennyeződések az erre a célra kifejlesztett speciális sütőtisztító szerrel tisztítsa meg.
- Minden használat után tisztítsa és szárítsa meg az összes tartozékot. Meleg vízzel és tisztítószerezrel megnedvesített puha kendőt használjon.
- Ha teflon bevonatú tartozékokkal rendelkezik, ne tisztítsa azokat agresszív tisztítószerezekkel, éles szélű tárgyakkal vagy mosogatógépben. Ezek a letapadást gátló teflon bevonat sérülését okozhatják.
- Amennyiben használat után a sütőtér nedves, szárítsa ki a sütőt.

### 13.2 A polcvezető sínek eltávolítása

Karbantartás előtt győződjön meg arról, hogy a készülék lehűlt. Égésveszély!

A készülék tisztításához távolítsa el a polcvezető síneket.

1. A síneket óvatosan húzza fel- és kifelé az elülső felfüggesztésből.

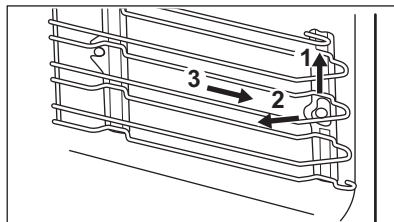

2. Húzza el a polcvezető sín elülső végét az oldalfaltól.

3. Húzza ki a síneket a hátsó felfüggesztésből.

A polcvezető síneket a kisereléssel ellentétes sorrendben tegye vissza.

### 13.3 A lámpa izzójának cseréje

Tegyen egy kendőt a készülék belsejének az aljára. Ez megakadályozza a sütővilágítás üvegbúrájának és a sütőtérnek a sérülését.



### FIGYELMEZTETÉS!

Áramütésveszély! A lámpa cseréje előtt kapcsolja le a hálózati biztosítékot / kisautomatát. Forró lehet a sütővilágítás izzója és üvegbúrája.



### VIGYÁZAT!

A zsírmaradék ráégesének elkerülésére mindig kendővel fogja meg a halogénizzót.

1. Kapcsolja ki a készüléket.
2. Vegye ki a biztosítékot a biztosítékdobozból, vagy kapcsolja le az áramkört megszakítót.

### Felső lámpa

1. Az üveg lámpaburkolat eltávolításához fordítsa azt az óramutató járásával ellentétes irányba.
2. Tisztítsa meg az üveg lámpaburkolatot.
3. Cserélje ki az izzót egy megfelelő, 300 °C-ig hőálló izzóra .
4. Szerelje fel az üveg lámpaburkolatot.

## 14. HIBAELHÁRÍTÁS





### FIGYELMEZTETÉS!

Lásd a Biztonságról szóló részt.

### 14.1 Mit tegyek, ha...

Jelenség	Lehetséges ok	Elhárítás
Nem lehet elindítani vagy üzemeltetni a sütőt.	A sütő nincs csatlakoztatva az elektromos hálózathoz, vagy csatlakoztatása nem megfelelő.	Ellenőrizze, hogy a sütő jól van-e csatlakoztatva az elektromos hálózathoz (lásd a bekötési rajzot, ha van).
A sütő nem melegszik fel.	A készülék kikapcsolt állapotban van.	Kapcsolja be a sütőt.
A sütő nem melegszik fel.	Az óra nincs beállítva.	Állítsa be az órát.
A sütő nem melegszik fel.	Nem végezte el a szükséges beállításokat.	Ellenőrizze, hogy elvégezte-e a szükséges beállításokat.
A sütő nem melegszik fel.	Aktív az automatikus kikapcsolás.	Olvassa el az „Automatikus kikapcsolás” című részt.
A sütő nem melegszik fel.	A Gyerekzár be van kapcsolva.	Olvassa el „A gyerekzár használata” c. részt.
A sütő nem melegszik fel.	Az ajtó nincs jól becsukva.	Teljesen csukja be az ajtót.
A sütő nem melegszik fel.	Leolvadt a biztosíték.	Ellenőrizze, hogy a biztosíték okozza-e a problémát. Ha a biztosíték többször is leolvad, hívjon szakképzett villanyszerelőt.
A sütőlámpa nem működik.	A sütőlámpa meghibásodott.	Cserélje ki az izzót.
A kijelző a táblázatban nem szereplő hibakódot jelenít meg.	Elektromos hiba lépett fel.	<ul style="list-style-type: none"> <li>Kapcsolja ki a sütőt a lakásban lévő kismegszakítóval vagy biztonsági főkapcsolóval, majd kapcsolja be ismét.</li> <li>Ha a hibaüzenet ismét megjelenik a kijelzőn, forduljon az ügyfélszolgálatához.</li> </ul>
Gőz- és páralecsapódás az ételen és a sütőtérben.	Az ételt túl sokáig hagyta a sütőben.	A sütés befejezése után az edényeket ne hagyja 15 - 20 percnél hosszabb ideig a sütőben.

Jelenség	Lehetséges ok	Elhárítás
A készülék bekapcsol, de nem melegszik fel. A ventilátor nem működik. A kijelzőn "Demo" jelenik meg.	A demo üzemmód bekapcsol.	<ol style="list-style-type: none"> <li>Kapcsolja ki a készüléket.</li> <li>Tartsa megérintve a  érzékelőmezőt, amíg a készülék be- majd kikapcsol.</li> <li>Érintse meg és tartsa megérintve egyszerre a  és  gombokat, amíg hangjelzés nem hallható. Ekkor a "Demo" üzenet a kijelzőn ki-alszik.</li> </ol>

## 14.2 A szerviz számára szükséges adatok

Ha nem talál megoldást egyedül a problémára, forduljon a márkakereskedőhöz vagy a hivatalos szervizközponthoz.

A márkaszerviz számára szükséges adatok az adattáblán találhatóak. Az adattábla a készülék sütőterének elülső keretén található. Ne távolítsa el az adattáblát a készülék sütőterének keretéről.

Javasoljuk, hogy az adatokat jegyezze fel ide:	
Típus (MOD.)	.....
Termékszám (PNC)	.....
Sorozatszám (S.N.)	.....

## 15. MŰSZAKI ADATOK

### 15.1 Műszaki adatok

Feszültség	220 - 240 V
Frekvencia	50 Hz

## 16. ENERGIAHATÉKONYSÁG

### 16.1 Energiatakarékosság



A sütő több funkcióval is segít energiát megtakarítani a mindennapos főzés során.

#### Általános javaslatok

Gondoskodjon arról, hogy a készülék működése közben a sütő ajtaja legyen

becsukva. Főzés közben ne nyissa ki gyakran a készülék ajtaját. Tartsa tisztán az ajtótomítést, és ellenőrizze, hogy a helyén van és megfelelően rögzített.

Fém edényeket használjon az energiatakarékosság javítása érdekében, amikor nem mikrohullámú funkciót alkalmaz.

Amikor csak lehetséges, az ételt még felfűtés előtt helyezze a sütőbe.

A 30 percnél hosszabb ideig tartó sütés során a befejezés előtt csökkentse a sütő hőmérsékletét a minimum értékre, a sütés hosszától függően 3 - 10 perc időtartamra. A sütőben levő maradék hő tovább folytatja a sütést.

A maradék hőt más ételek felmelegítéséhez is használhatja.

Ha egyszerre több ételt készít, a sütések közötti szünet legyen a lehető legrövidebb.

#### **Maradék hő**

Amikor egy sütőfunkciót vagy programot időbeállítással (Időtartam, Befejezés)

kapcsol be, és a sütés időtartama 30 percnél hosszabb, a fűtőelemek automatikusan korábban kapcsolnak ki egyes sütőfunkcióknál.

#### **Ételek melegen tartása**

A maradék hőt használhatja az étel melegen tartásához. Ehhez válassza a lehető legalacsonyabb hőmérséklet-beállítást. A maradék hő visszajelző vagy a hőmérséklet megjelenik a kijelzőn.

#### **Sütés kikapcsolt sütővilágítással**

Sütés-főzés közben kapcsolja ki a lámpát. Csak akkor kapcsolja be, amikor szüksége van rá.

## 17. KÖRNYEZETVÉDELMI TUDNIVALÓK

A  következő jelzéssel ellátott anyagokat hasznosítsa újra. Újrahasznosításhoz tegye a megfelelő konténerekbe a csomagolást. Járuljon hozzá környezetünk és egészségünk védelméhez, és hasznosítsa újra az elektromos és elektronikus hulladékot. A

 tiltó szimbólummal ellátott készüléket ne dobja a háztartási hulladék közé. Juttassa el a készüléket a helyi újrahasznosító telepre, vagy lépjen kapcsolatba a hulladékkezelésért felelős hivatallal.









[www.aeg.com/shop](http://www.aeg.com/shop)



867344833-A-262018



**AEG**