

User Manual

# GETTING STARTED? EASY.



ZWQ 61225CI

<b>HU</b>	<b>Használati útmutató</b>	<b>2</b>
	Mosógép	
<b>LV</b>	<b>Lietošanas instrukcija</b>	<b>20</b>
	Veļas mašīna	
<b>LT</b>	<b>Naudojimo instrukcija</b>	<b>38</b>
	Skalbyklė	

# ZANUSSI

## **⚠ BIZTONSÁGI INFORMÁCIÓK**

---

Az üzembe helyezés és használat előtt gondosan olvassa el a mellékelt útmutatót. A gyártó nem vállal felelősséget a helytelen beszerelés vagy használat miatt keletkezett sérülésekért és károkért. Tartsa biztonságos és elérhető helyen az útmutatót, hogy szükség esetén mindig a rendelkezésére álljon.

### **GYERMEKEK ÉS FOGYATÉKKAL ÉLŐ SZEMÉLYEK BIZTONSÁGA**

- A készüléket 8 év feletti gyermekek és csökkent fizikai, értelmi vagy mentális képességű, illetve megfelelő tapasztalatok vagy ismeretek híján lévő személyek csak felügyelettel, vagy a készülék biztonságos használatára vonatkozó megfelelő tájékoztatás esetén használhatják.
- A 3-8 éves gyermekek, illetve a súlyos, komplex fogyatékossággal élő személyek állandó felügyelet nélkül nem tartózkodhatnak a készülék közelében.
- 3 évesnél fiatalabb gyermekek kizárólag folyamatos felügyelet mellett tartózkodhatnak a készülék közelében.
- Ne hagyja, hogy gyermekek játsszanak a készülékkel.
- Minden csomagolóanyagot tartson távol a gyermekektől, és megfelelően dobja azokat hulladékba.
- A mosószeret tartsa távol a gyermekektől.
- A gyermekeket és a háziállatokat tartsa távol a készüléktől, amikor az ajtaja nyitva van.
- Gyermekek felügyelet nélkül nem végezhetnek tisztítási vagy karbantartási tevékenységet a készüléken.

### **ÁLTALÁNOS BIZTONSÁG**

- Ne változtassa meg a készülék műszaki jellemzőit.
- A készüléket háztartási, illetve más hasonló felhasználási területekre szánták, mint például:
  - üzletek, irodák és egyéb munkahelyeken kialakított személyzeti konyhák;

- hotelek, motelek, szállások reggelivel és egyéb lakás céljára szolgáló ingatlanok esetén az ügyfelek számára;
- társasházak közös használatú helyiségei vagy mosókonyhák.
- Soha ne lépje túl a megengedett legnagyobb töltetet, mely 6 kg tömegű lehet (lásd a „Programtáblázat” című fejezetet).
- Az üzemi víznyomás értékének a vízhálózat készülékcsatlakozási pontjánál 0,5 bar (0,05 MPa) és 8 bar (0,8 MPa) között kell lennie.
- Ügyeljen arra, hogy a készülék alsó részén levő szellőzőnyílást a készülék alatti szőnyeg, lábtörő vagy egyéb padlóburkoló tárgy ne zárja el.
- A készülék vízhálózatra történő csatlakoztatásához használja a mellékelt, új tömlőkészletet vagy a márkaszerviz által biztosított egyéb új tömlőkészletet.
- Régi tömlőkészlet nem használható fel újra.
- Ha a hálózati kábel megsérül, azt a gyártónak vagy a márkaszerviznek vagy más hasonlóan képzett személynek kell kicserélnie, nehogy elektromos veszélyhelyzet álljon elő.
- Bármilyen karbantartás előtt kapcsolja ki a készüléket, és húzza ki a hálózati csatlakozódugót a csatlakozóaljzatból.
- A készülék tisztításához ne használjon nagy nyomású vízsugarat és/vagy gőzt.
- A készüléket nedves ruhával tisztítsa. Csak semleges tisztítószerrel használjon. Ne használjon súrolószert, súrolószivacsot, oldószert vagy fém tárgyat.

## BIZTONSÁGI UTASÍTÁSOK

---

### ÜZEMBE HELYEZÉS



Az üzembe helyezést az érvényes helyi/országos előírásokkal összhangban kell elvégezni.

- Távolítsa el az összes csomagolóanyagot, a szállítási csavarokkal, gumiperselyekkel és műanyag alátétekkel együtt.
- A szállítási rögzítőcsavarokat tartsa biztonságos helyen. Amennyiben a készüléket a jövőben szállítani kell, ezeket vissza kell szerelni, hogy a dob rögzítésével megakadályozzák a készülék belsejének sérülését.
- A készülék nehéz, ezért legyen körültekintő a mozgatásakor. Mindig használjon munkavédelmi kesztyűt és zárt lábbelit.
- Ne helyezzen üzembe, és ne is használjon sérült készüléket.
- Tartsa be a készülékhez mellékelt üzembe helyezési útmutatóban foglaltakat.
- Ne helyezze üzembe a készüléket olyan helyen, ahol a hőmérséklet 0 °C alá süllyedhet, vagy ahol ki van téve az időjárásnak.

- A készülék üzemeltetésének helyén a padló vízszintes, sík, stabil, hőálló és tiszta legyen.
- Gondoskodjon arról, hogy keringeni tudjon a levegő a készülék és a padló között.
- A készülék végleges elhelyezési pozíciójában ellenőrizze a felület megfelelő vízintességét vízmértékkel. Ha a felület nem teljesen vízszintes, a lábak emelésével vagy süllyesztésével biztosítsa a vízszintes helyzetet.
- Ne telepítse a készüléket közvetlenül padlóösszefolyó fölé.
- Ne permetezzen vizet a készülékre, és óvja az erősen párák környezetétől.
- Ne helyezze üzembe a készüléket olyan helyen, ahol a fedelét nem lehet teljesen kinyitni.
- Ne tegyen a készülék alá zárt edényt azért, hogy az esetleg a készülékből szivárgó vizet összegyűjtse. A használatra javasolt felszerelésekkel kapcsolatban forduljon a márkaszervizhez.

## ELEKTROMOS CSATLAKOZTATÁS



**FIGYELMEZTETÉS!** Tűz- és áramütésveszély.

- A készüléket kötelező földelni.
- Mindig megfelelően felszerelt, áramütés ellen védett aljzatot használjon.
- Ellenőrizze, hogy az adattáblán szereplő adatok megfelelnek-e a helyi elektromos hálózat paramétereinek.
- Ne használjon hálózati elosztókat és hosszabbító kábeleket.
- Ügyeljen a hálózati csatlakozódugó és a hálózati kábel épségére. Amennyiben a készülék hálózati vezetékét ki kell cserélni, a cserét márkaszervizünknel végeztesse el.
- Csak az üzembe helyezés befejezése után csatlakoztassa a hálózati csatlakozódugót a hálózati csatlakozóaljzatba. Ügyeljen arra, hogy a hálózati dugasz üzembe helyezés után is könnyen elérhető legyen.
- Nedves kézzel ne érintse meg a hálózati kábelt és a csatlakozódugót.
- A hálózati vezeték kihúzásakor soha ne vezetékét húzza. A kábelt mindig a csatlakozódugónál fogva húzza ki.
- A készülék megfelel az EGK irányelveinek.

## VÍZHÁLÓZATRA CSATLAKOZTATÁS

- Ügyeljen arra, hogy ne okozzon sérülést a vízcsöveknek.
- Mielőtt új vagy hosszabb idő óta nem használt csövekhez csatlakoztatja javítás vagy új

eszköz (pl. vízóra stb.) felszerelése után a készüléket, addig folyassa a vizet, amíg az teljesen ki nem tisztul.

- A készülék első használata közben és után ellenőrizze, hogy nem látható-e vízszivárgás.
- Ne használjon hosszabbítótömlőt, ha túl rövid a befolyócső. A befolyócső cseréje érdekében forduljon a szervizhez.
- Előfordulhat, hogy víz folyik a kifolyócsőből. Ezt az okozza, hogy a készüléket víz segítségével ellenőrzik a gyárban.
- Maximum 400 cm-ig hosszabbíthatja meg a kifolyó csövet. Forduljon a márkaszervizhez másik kifolyó csőért vagy a hosszabbításért.

## HASZNÁLAT



**FIGYELMEZTETÉS!** Személyi sérülés, áramütés, tűz, égési sérülés vagy a készülék károsodásának veszélye áll fenn.

- Kövesse a mosószer csomagolásán feltüntetett utasításokat.
- Ne tegyen gyúlékony anyagot vagy gyúlékony anyaggal szennyezett tárgyat a készülékbe, annak közelébe, illetve annak tetejére.
- Ellenőrizze, hogy minden fémtárgyat eltávolított-e a ruhákból.
- Ne mosson olajjal, zsírral vagy egyéb zsíros anyaggal erősen szennyezett ruhaneműt. Ezzel károsíthatja a mosógép gumi alkatrészeit. Az ilyen ruhaneműt a mosógépbe helyezés előtt mossa ki kézzel.

## SZERVIZ

- A készülék javítását bízva a márkaszervizre.
- Csak eredeti pótalkatrészeket használjon.

## ÁRTALMATLANÍTÁS



**FIGYELMEZTETÉS!** Sérülés- vagy fulladásveszély.

- Bontsa a készülék elektromos- és vízvezeték csatlakozását.
- A készülék közelében vágja át a hálózati kábelt, és tegye a hulladékba.
- Szerelje le az ajtókilincset, hogy megakadályozza gyermekek és kedvenc állatok készülékdobban rekedését.
- A készüléket az elektromos és elektronikus berendezésekre (WEEE) vonatkozó helyi rendeleteknek megfelelően tegye a hulladékba.

# TERMÉKLEÍRÁS

## A KÉSZÜLÉK ÁTTEKINTÉSE

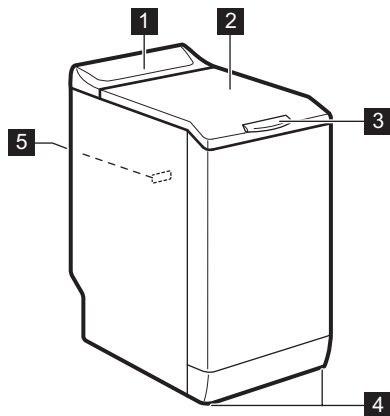

- 1 Kezelőpanel
- 2 Fedél
- 3 Fedélfogantyú
- 4 Lábak a készülék vízszintbe állításához.
- 5 Adattábla

# KEZELŐPANEL

## KEZELŐPANEL ISMERTETÉSE

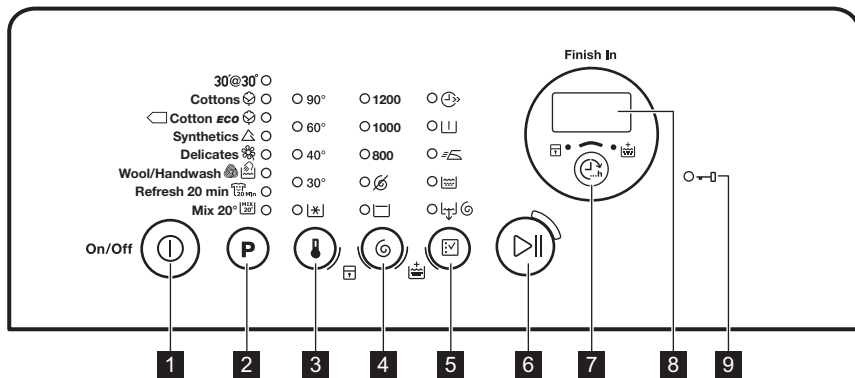

- 1 Be/Ki gomb (Be/Ki)
- 2 Programválasztás érintőgomb **P**
- 3 Hőmérsékletválasztó érintőgomb
- 4 Centrifugálási sebesség választó érintőgomb
- 5 Kiegészítő funkció választógomb
- 6 Indítás/Szünet érintőgomb
- 7 Befejezés ideje érintőgomb (Befejezés ideje)
- 8 Kijelző



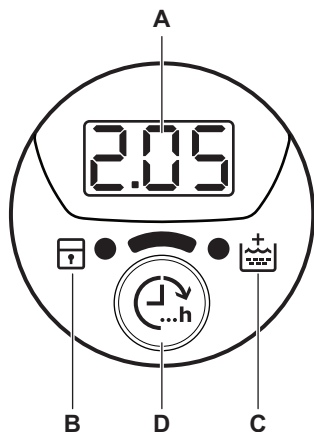

9 Ajtó zárva visszajelző 





## KIJELZŐ



- A. Idő terület:
- 125: a program időtartama
  - 3h: befejezés ideje
  - E20: riasztási kódok
  - Err: hibaüzenet
  - 0: a program véget ért.
- B. Gyerekzár visszajelző:
- A visszajelző akkor jelenik meg, ha bekapcsolja ezt a funkciót.
- C. Extra öblítés visszajelzője:
- A visszajelző akkor jelenik meg, ha bekapcsolja ezt a kiegészítő funkciót.
- D. Befejezés ideje érintőgomb.

## PROGRAMTÁBLÁZAT

Program Hőmérséklet-tartomány	Maximális töltet Maximális centrifugálási sebesség	Program leírása (Töltet típusa és szennyeződés mértéke)
30'@30° 30 °C	2 kg 800 ford./perc	Rövid ciklus <b>enyhén szennyezett</b> vagy csupán felfrisítendő pamut és műszálás darabokhoz.
Pamut  90 °C - Hideg	6 kg 1200 ford./perc	<b>Fehér és színes pamut.</b> Normál, erős és enyhe szennyeződés.
 Pamut Eco <sup>1)</sup>  60 °C - 40 °C	6 kg 1200 ford./perc	<b>Fehér és szintartó pamut.</b> Normál szennyezettség. Az energiafogyasztás csökken, és a mosóprogram ideje meghosszabbodik.
Műszál  60 °C - Hideg	2,5 kg 1200 ford./perc	<b>Műszálás vagy kevert szálás szövetek.</b> Normál szennyezettség.
Kímélő  40 °C - Hideg	2,5 kg 1200 ford./perc	<b>Kényes textil, pl. akril, viszkóz és kevert szálás szövetek, melyek kímélő mosást igényelnek.</b> Normál szennyezettség.

Program Hőmérséklet-tartomány	Maximális töltet Maximális centrifugálási sebesség	Program leírása (Töltet típusa és szennyeződés mértéke)
Gyapjú/Kézi mosás   40 °C - Hideg	1 kg 1200 ford./perc	<b>Gépben mosható gyapjúhoz, kézzel mosható gyapjúhoz és „kézzel mosható” jelzéssel ellátott egyéb kényes szövetekhez<sup>2)</sup></b>
Frissítés 20 perc  20 Min 40 °C - 30 °C	1 kg 1200 ford./perc	Nagyon rövid ciklus <b>enyhén szennyezett vagy csupán egyszer viselt pamut és műszálas darabokhoz.</b>
Mix 20°  20 °C	2,5 kg 1200 ford./perc	Speciális program mérsékelten szennyezett pamuthoz, műszálas vagy kevert szálas szövetekhez. Válassza ezt a programot az energiafogyasztás csökkentéséhez. Ügyeljen arra, hogy a mosószer alacsony hőmérséklet-hez legyen alkalmas, a megfelelő mosási eredmény érdekében <sup>3)</sup> .

**1) Standard programok az energiacímke fogyasztási értékei számára.** A 1061/2010 sz. jogszabály értelmében ezek a programok a „Normál 60 °C-os pamut programnak” és a „Normál 40 °C-os pamut programnak” felelnek meg. Ezek a leghatékonyabb programok a normál szennyezettségű pamut ruhák mosásához, ami a vízfelhasználást és az energiafogyasztást illeti.



















A mosási szakasz tényleges vízhőmérséklete eltérhet a megadott program-hőmérséklet-től.

**2)** A ciklus közben a dob kis sebességen forog a kíméletes mosás érdekében. Úgy tűnhet, hogy a dob nem forog, vagy nem megfelelően forog, azonban ez normális jelenség ennél a programnál.

**3)** Semmilyen hőfok kijelzés nem lesz látható.

#### Programfunkciók összegeztethetősége

Program										
30'@30°		■					■	■	■	
	■	■	■	■	■	■	■	■	■	■
	■	■	■	■	■	■	■	■	■	■
	■	■	■	■	■	■	■	■	■	■
	■	■	■	■	■	■	■	■	■	■
	■	■	■	■	■	■	■	■	■	■
	■	■	■	■	■	■	■	■	■	■

Program										
<b>MIX 20'</b>	■	■	■				■	■	■	

1) Ha ezt a kiegészítő funkciót választja, azt ajánljuk, hogy csökkentse a töltet mennyiségét. Továbbra is megtarthatja a teljes töltetet, de a mosási hatékonyság mérséklődik. Javasolt töltet: pamut: 3 kg, műszálás és kényes szövetek: 1,5 kg.

## FOGYASZTÁSI ÉRTÉKEK

**i** A feltüntetett értékek laboratóriumi körülmények között, a megfelelő szabványelőírásoknak megfelelően lefolytatott méréseket tükrözik. Az értékek különböző okok miatt változhatnak, pl. a ruhanemű jellege és mennyisége, illetve a környezeti hőmérséklet függvényében. A víznyomás, az üzemi feszültség és a befolyó víz hőmérséklete szintén hatással lehet a mosási program időtartamára.

**i** A folyamatos termékfejlesztés miatt a műszaki adatok előzetes bejelentés nélkül változhatnak.

**i** A program kezdetekor a kijelzőn a program maximális töltethez tartozó időtartama jelenik meg.

A mosási fázis alatt a program időtartamát a készülék automatikusan számítja, és az érték nagymértékben csökkenhet, ha a töltet nagysága kisebb a maximálisan megengedett töltet értékénél (pl.: Pamut 60 °C, maximális töltet: 6 kg; a program időtartama túllépi a 2 órát - valós töltet: 1 kg; a program időtartama nem éri el az 1 órát).



Amikor a készülék a valós időtartamot számítja, a kijelzőn egy pont villog.

Programok	Töltet (kg)	Energiafogyasztás (kWh)	Vízfogyasztás (liter)	Program hozzávetőleges időtartama (perc)	Fennmaradó nedvességtartalom (%) <sup>1)</sup>
Pamut 60°C	6	1,10	56	180	53
Pamut 40°C	6	0,65	54	150	53
Műszál 40°C	2,5	0,45	46	105	35
Kímélő 40°C	2,5	0,55	46	90	35
Gyapjú/Kézi mosás 30 °C 2)	1	0,35	50	65	30

### Szabványos pamut programok

Szabványos pamut 60°C	6	0,80	47	246	53
-----------------------	---	------	----	-----	----



Programok	Töltet (kg)	Energiafogyasztás (kWh)	Vízfogyasztás (liter)	Program hozzávetőleges időtartama (perc)	Fennmaradó nedvességtartalom (%) <sup>1)</sup>
Szabványos pamut 60°C 	3	0,54	38	174	53
Szabványos pamut 40°C 	3	0,49	39	175	53

1) A centrifugálási fázis végén.

2) Csak egyes modellek esetében áll rendelkezésre.

Kikapcsolt állapotban (W)	Bekapcsolva hagyva (W)
0.48	0.48

A fenti táblázatban szereplő adatok megfelelnek az EU 2009/125/EC számú bizottsági rendelkezésének, mely a 1015/2010 számú irányelvet teljesíti.

## KIEGÉSZÍTŐ FUNKCIÓK

### HŐMÉRSÉKLET

Ezzel a kiegészítő funkcióval módosítható az alapértelmezett hőmérséklet.

 visszajelző = hideg víz.

Megjelenik a beállított hőmérséklet visszajelzője.

### CENTRIFUGÁLÁS

Ezzel a kiegészítő funkcióval módosítható az alapértelmezett centrifugálási sebesség.

Megjelenik a beállított sebesség visszajelzője.

### További centrifugálási kiegészítő funkciók:

#### Nincs centrifugálás

- Ezzel a kiegészítő funkcióval kikapcsolhatja az összes centrifugálási fázist. Csak a szivattyúzás programfázis áll rendelkezésre.
- A megfelelő visszajelző világitani kezd.
- Ezt a kiegészítő funkciót kényes anyagok esetében alkalmazza.
- Egyes mosási programok esetén az öblítéseket a gép nagyobb mennyiségű víz felhasználásával végzi.

#### Öblítés tartás

- Ezzel a kiegészítő funkcióval megelőzheti a ruhanemű gyűrődését.

- A megfelelő visszajelző világitani kezd.
- A program befejeztével a víz a dobban marad.
- A dob rendszeres időközönként forgást végez, hogy megakadályozza a ruhák gyűrődését.
- A fedél zárva marad. A fedél kinyitásához le kell a vizet engedni.



A víz leeresztéséhez olvassa el a „Miután a program véget ért” című részt.

### GYORS

Ezzel a kiegészítő funkcióval csökkentheti a program időtartamát.

Ezt a kiegészítő funkciót enyhén szennyezett vagy felelőtlenül darabok esetén használja.

A megfelelő visszajelző világitani kezd.

### ELŐMOSÁS

Ezzel a kiegészítő funkcióval egy előmosási szakaszt adhat a mosási programhoz.

Erős szennyeződés esetén használja ezt a kiegészítő funkciót. A kiegészítő funkció aktiválása növeli a program időtartamát.

A megfelelő visszajelző világitani kezd.

## VASALÁSKÖNNYÍTŐ

A készülék gyengéd mosást és centrifugálást végez, hogy megakadályozza a ruhák gyűrődését.

A készülék csökkenti a centrifugálás fordulatszámát, több vizet használ, és a program időtartamát a ruhanemű típusához igazítja.

A megfelelő visszajelző világitani kezd.

## ÖBLÍTÉS

Ezzel a kiegészítő funkcióval csak egyetlen utolsó öblítés végezhető el a kiválasztott mosási programnál.

Ha az Extra öblítés funkciót () is beállítja, a készülék további kettő vagy három öblítést végez.

A megfelelő visszajelző világitani kezd.

## SZIVATTYÚZÁS ÉS CENTRIFUGÁLÁS



Ezzel a kiegészítő funkcióval lehet végrehajtani a centrifugálás és szivattyúzás ciklust.

Ez a centrifugálási fázis megfelel a beállított mosási programnak.

# BEÁLLÍTÁSOK



## ÁLLANDÓ EXTRA ÖBLÍTÉS



A kiegészítő funkció mindig egy további öblítést eredményez egy új program beállításakor.

- A kiegészítő funkció **be/kikapcsolásához** egyidejűleg addig tartsa megérintve a  és  gombot, amíg a  visszajelző **világitani nem kezd/el nem alszik**.

## GYEREKZÁR

Ezzel a kiegészítő funkcióval megakadályozhatja a gyermekeket abban, hogy játsszanak a kezelőpanellel.

- A kiegészítő funkció **be/kikapcsolásához** egyidejűleg addig tartsa megérintve a  és  gombot, amíg a  visszajelző **világitani nem kezd/el nem alszik**.

Ezt a kiegészítő funkciót a  gomb megérintése után kapcsolja be: minden gomb inaktív a  gomb kivételével.



Ha a Nincs centrifugálás () kiegészítő funkciót is beállítja, a készülék csak szivattyúzást végez.

## BEFEJEZÉS IDEJE

Ezzel a kiegészítő funkcióval beállíthatja az órák számát, mely alatt szeretné, hogy a mosási program befejeződjön.

A beállítható idő minimum 3 óra és maximum 20 óra között lehet.

A kijelzőn az órák száma látható, és a  gomb feletti visszajelző világit.

## EXTRA ÖBLÍTÉS

Ezzel a kiegészítő funkcióval további öblítési szakaszokat adhat a mosási programhoz.

Olyan személyek esetében használja ezt a kiegészítő funkciót, akik allergiásak a mosószerekre, valamint olyan helyeken, ahol lág a víz.

A hozzá tartozó visszajelző világitani kezd.<sup>1)</sup>



Ez a kiegészítő funkció akkor is aktív marad, ha a készüléket kikapcsolja.

## HANGJELZÉSEK

Hangjelzések hallhatóak, amikor:

- A program befejeződik.
- A készülékben hiba lépett fel.

A hangjelzések **ki-/bekapcsolására**, a **P** és a

 gombot érintse meg egyidejűleg 4 másodpercre.



Ha kikapcsolja a hangjelzéseket, azok csak akkor működnek, amikor a készülék működésében hiba lép fel.

1) A kiegészítő funkció bekapcsolásával kapcsolatban olvassa el a „Beállítások” c. fejezetet.

## AZ ELSŐ HASZNÁLAT ELŐTT

1. Csatlakoztassa a dugaszt a hálózati aljzatba.
2. Nyissa ki a vízcapot.
3. Öntsön egy kevés mosószert a mosószert-adagoló mosási rekeszébe.
4. Állítsa be és ruhák nélkül indítson el egy pamut mosására szolgáló programot a legmagasabb hőmérsékleten.

Ez minden szennyeződést eltávolít a dobból és az üstből.

## NAPI HASZNÁLAT



**FIGYELMEZTETÉS!** Lásd a „Biztonság” című fejezetet.

### A MOSANDÓ HOLMI BEHELYEZÉSE

1. Nyissa fel a készülék fedelét.
2. Nyomja meg az **A** gombot.

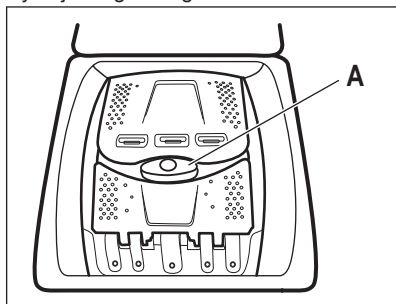

Automatikusan kinyílik a dob.

3. Helyezze a mosandó darabokat egyenként a dobba.
  4. Rázza meg a darabokat, mielőtt készülékbe helyezi őket.
- Ügyeljen arra, hogy ne tegyen túl sok mosandó holmit a dobba.
5. Csukja be a dobot, majd a fedelet.



**VIGYÁZAT!** A készüléke fedelének bezárása előtt, ellenőrizze, hogy megfelelően bezárta-e a dobot.

### MOSÓSZEREK ÉS ADALÉKOK HASZNÁLATA

Mérje ki a mosó- és az öblítőszer.

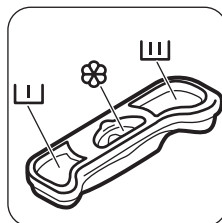

### MOSÓSZERT-ADAGOLÓ REKESZEK



Előmosási szakasz mosószert-adagolója.



Mosási szakasz mosószert-ada-golója.



Rekesz a folyékony adalékok (öblítőszer, keményítő) számára.



**VIGYÁZAT!** Ne lépje túl a **M** szintet.



### A KÉSZÜLÉK ELINDÍTÁSA

Tartsa nyomva a Be/Ki gombot a készülék be-vagy kikapcsolásához.

Hang hallatszik a készülék bekapcsolásakor.



### PROGRAM KIVÁLASZTÁSA

1. Érintse meg a **P** programgombot, majd állítsa be a programot:
  - A gomb visszajelzője villog.
  - A kijelző a program időtartamát mutatja.
2. Szükség esetén módosítsa a hőmérsékletet és a centrifugálási sebességet, vagy adjon hozzá további kiegészítő funkciókat. Ha elindít egy kiegészítő funkciót, annak visszajelzője megjelenik.

-  Amennyiben valamit helytelenül állított be, a kijelzőn az  üzenet jelenik meg.

## A PROGRAM BEFEJEZÉS IDEJE KIEGÉSZÍTŐ FUNKCIÓ NÉLKÜL TÖRTÉNŐ INDÍTÁSA



Érintse meg a  gombot.

- A  gomb visszajelzőjének villogása megszűnik, és folyamatosan világítani kezd.
- A program elindul, a fedélzár bekapcsol, és világít a  visszajelző.
- A leeresztő szivattyú egy rövid időre bekapcsolhat a mosási ciklus kezdetén.



-  A program kezdete után körülbelül 15 perccel:
- A készülék automatikusan állítja be a program időtartamát a ruhatöltetnek megfelelően.
  - A kijelző az új értéket mutatja.

## A PROGRAM INDÍTÁSA BEFEJEZÉS IDEJE KIEGÉSZÍTŐ FUNKCIÓVAL



1. Érintse meg a  gombot többször azon óraszám kiválasztásához, melyben azt szeretné, hogy a mosási ciklus véget érjen.



A kijelzőn megjelenik a beállított órák száma (pl.: ) és a  gomb feletti visszajelző villogással jelzi, hogy a kiegészítő funkció aktív.

2. Érintse meg a  gombot:
  - Az ajtó zárva van.
  - A készülék megkezdi a visszaszámlálást.
  - Amikor a visszaszámlálás befejeződött, automatikusan megkezdődik a program végrehajtása.

-  A Befejezés ideje kiegészítő funkció a  gomb megérintése előtt módosítható vagy törölhető. A  gomb megérintése után a Befejezés ideje kiegészítő funkció csak törölhető.

A Befejezés ideje kiegészítő funkció törlése:



- a. A  gomb megérintésével állítsa szünet üzemmódba a készüléket. A  gomb visszajelzője villog.

- b. Érintse meg többször a  gombot, amíg a gomb feletti visszajelző ki nem alszik. A program azonnali elindításához érintse meg ismét a  gombot.

-  Amikor folyékony mosószert használ a Befejezés ideje kiegészítő funkcióval, a folyékony mosószert a gyártója által biztosított adagológolyóban töltsé a készülékbe.

## A PROGRAM MEGSZAKÍTÁSA ÉS A KIEGÉSZÍTŐ FUNKCIÓK MÓDOSÍTÁSA

Csak néhány kiegészítő funkciót módosíthat a működése megkezdése előtt.



1. Érintse meg a  gombot. A gomb visszajelzője villog.
2. Módosítsa a kiegészítő funkciókat. Ha bármely kiegészítő funkciót módosítja, a Befejezés ideje kiegészítő funkció kikapcsol (ha be volt állítva).
3. Érintse meg ismét a  gombot. A program folytatódik.

## PROGRAM TÖRLÉSE

1. A program törléséhez és a készülék kikapcsolásához nyomja meg az Be/Ki gombot néhány másodpercre.
2. A készülék bekapcsolásához nyomja meg újra ugyanezt a gombot. Most új mosási programot állíthat be.





-  Új program indítása előtt a készülék leeresztheti a vizet. Ebben az esetben ellenőrizze, hogy továbbra is van-e mosószer a mosószer-adagoló rekeszben, és ha nincs, töltsé fel ismét mosószerrel.

## A FEDÉL KINYITÁSA





Amikor egy program (vagy a  funkció) aktív, a készülék fedele zárva van. Világít a  visszajelző.

-  **VIGYÁZAT!** Ha a hőmérséklet vagy dobban lévő víz szintje túl magas, nem nyithatja ki a készülék fedelét.



**A készülék fedelének kinyitása a ciklus első perceiben (vagy amikor a  funkció működik):**

1. A  gomb megérintésével szüneteltesse a készülék működését.
2. Várjon néhány percet, amíg a  visszajelző kialszik.
3. A készülék fedele kinyitható.
4. Csupkja be a fedelet, majd érintse meg ismét a  gombot. Folytatódik a program (vagy a  funkció) végrehajtása.

### MIUTÁN A PROGRAM VÉGET ÉRT

- A készülék automatikusan leáll.
- Egy hangjelzés hallható (ha engedélyezve van).
- A kijelzőn világítani kezd a  visszajelző.
- Kialszik a  gomb visszajelzője.
- A fedélzár  visszajelző villog (amikor a fedél kioldása történik), majd kialszik.
- A készülék fedele kinyitható.
- Szedje ki a ruhaneműt a dobból. Ellenőrizze, hogy a dob üres-e.
- A készülék kikapcsolásához nyomja meg a  gombot néhány másodpercig.
- Zárja el a vízcsapot.
- Hagyja egy ideig nyitva a fedelet, hogy elkerülje a penész vagy kellemetlen szagok keletkezését.





### A mosási program véget ért, de még mindig víz van a dobban:

- Rendszeresen forog a dob, hogy megakadályozza a ruhák gyűrődését.
- A  visszajelző villogással emlékezteti arra, hogy engedje le a vizet.
- Világít a fedélzár  visszajelző. A  gomb visszajelzője villog. A fedél zárva marad.
- A fedél kinyitásához le kell a vizet engednie.

### A víz leeresztése:

1. A víz leeresztése.
  - Érintse meg a  gombot. A készülék kiszivattyúzza a vizet, és a kiválasztott

programhoz megengedett maximális centrifugálási sebességgel végzi el a centrifugálást.



- Másik lehetőségként érintse meg a  gombot a centrifugálási sebesség módosításához, majd érintse meg a  gombot. A készülék leereszti a vizet és centrifugál. Ha beállítja a  funkciót, a készülék csak szivattyúzást végez.
2. A program befejezése után néhány perc elteltével kialszik a fedélzár  visszajelző, és felnyithatja a fedelet.
  3. A készülék kikapcsolásához nyomja meg a  gombot néhány másodpercig.



A készülék leereszti a vizet, és körülbelül 18 óra elteltével automatikusan centrifugál (kivéve gyapjú program esetén).

### AUTOMATIKUS KIKAPCSOLÁS KIEGÉSZÍTŐ FUNKCIÓ:

Az energiafogyasztás csökkentésére az AUTOMATIKUS KIKAPCSOLÁS kiegészítő funkció automatikusan kikapcsolja a készüléket. Minden visszajelző és a kijelző kialszik, amikor:

- A  gomb megérintése előtt 5 perccel nem használja a készüléket. A készülék ismételt bekapcsolásához nyomja meg a  gombot.
- A mosási program befejezése után 5 perccel. A készülék ismételt bekapcsolásához nyomja meg a  gombot. A kijelzőn a legutoljára beállított program befejezési ideje látható. Ha új ciklust szeretne beállítani, érintse meg a **P** gombot.

## HASZNOS TANÁCSOK ÉS JAVASLATOK

### A RUHA TÖLTET

- A következők szerint válogassa szét a ruhákat: fehér, színes, műszálás, kényes és gyapjúruhák.
- Tartsa be a mosási útmutatásokat, melyek a ruhák kezelési címkein találhatóak.
- Ne mosson együtt fehér és színes darabokat.
- Egyes színes darabok elszíneződhetnek az első mosásnál. Célzerű az első mosásnál külön mosni a darabokat.
- Gombolja be a párnahuzatokat, húzza össze a cipzárakat, kapcsolja be a kapcsokat és patentokat. Kösse össze az öveket.
- Űritse ki a zsebeket, és fordítsa ki a darabokat.

- Fordítsa ki a többrétegű anyagokat, gyapjút és festett ábrákkal ellátott darabokat.
- Különleges mosással távolítsa el az erős szennyeződések.
- A mosógépbe helyezés előtt a ruhaneműből mossa ki és távolítsa el az erős szennyeződések.
- Legyen körültekintő a függönyök esetében. Vegye ki az akasztókat, és tegye mosózsákba vagy párnahuzatba a függönyöket.
- Ne mossa a készülékben a nem szegett vagy szakadt ruhadarabokat. Használjon mosózsákot a kis és/vagy kényes darabok mosására (pl.: merevített melltartók, övek, harisnyanadrágok stb.).
- Centrifugálási szakaszban a nagyon kicsi töltet kiegyensúlyozási problémákat okozhat. Ilyen esetben kézzel rendezze el a dobban a ruhadarabokat, majd indítsa újra a centrifugálási szakaszt.

### MAKACS SZENNYEZŐDÉSEK

Egyes szennyeződések esetében nem elegendő a víz és a mosószer.

Célszerű az ilyen szennyeződések a darab készülékbe tétele előtt kezelni.

Különleges folteltávolítók állnak rendelkezésre. Azt a különleges folteltávolítót használja, mely megfelel a folt és az anyag jellegének.

### MOSÓSZEREK ÉS ADALÉKANYAGOK

- Csak mosógépek számára készült mosószereket és adalékokat használjon:
  - univerzális, valamennyi anyagfajta pushozható mosópor;
  - finomtextil (max. 40 °C-os) és gyapjú mosásához való mosópor,
  - valamennyi anyagfajtahoz, elsősorban az alacsony hőfokú (max. 60 °C-os) programokhoz való folyékony

mosószerek, illetve a csak gyapjú mosására szolgáló speciális mosószerek.

- Ne keverje a különböző fajtájú mosószereket.
- A környezet védelme érdekében ne használjon a szükségesnél több mosószert.
- Mindig tartsa be a mosószer termékek csomagolásán található útmutatásokat.
- Az anyag fajtájának és színének, a program hőmérsékletének és a szennyezettség mértékének megfelelő termékeket használja.
- Ha a készüléke nem rendelkezik terelőlapos mosószér-adagolóval, akkor adagológolyóba öntse a folyékony mosószereket (a golyót a mosószér gyártója mellékeli).

### KÖRNYEZETVÉDELMI TANÁCSOK

- Előmosási fázis nélkül tegye be a normál szennyezettségű ruhákat mosáshoz.
- Mindig maximális megengedett ruhatöltettel indítson egy mosóprogramot.
- Szükség esetén használjon folteltávolítót, amikor alacsony hőmérsékletű programot állít be.
- A megfelelő mennyiségű mosószér használatához ellenőrizze a háztartási vízhálózatában lévő víz keménységét. Lásd a „Vízkeménység” című szakaszt.

### VÍZKEMÉNYSÉG

Ha nagy vagy közepes a vízkeménység a körzetében, akkor célszerű vízlágyítót használni a mosógépekben. Olyan körzetekben, ahol alacsony a vízkeménység nem szükséges vízlágyító használata.

A körzetében lévő vízkeménység megérdeklődéséhez a helyi vízellátó vállalathoz forduljon.

Megfelelő mennyiségű vízlágyítót alkalmazzon. Mindig tartsa be a termék csomagolásán található útmutatásokat.

## ÁPOLÁS ÉS TISZTÍTÁS



**FIGYELMEZTETÉS!** Lásd a „Biztonság” című fejezetet.

### KÜLSŐ TISZTÍTÁS

Csak szappannal és meleg vízzel tisztítsa a készüléket. Hagyjon minden felületet megszáradni.



**VIGYÁZAT!** Ne használjon alkoholt, oldószereket vagy vegyszereket.

### VÍZKŐTELENÍTÉS

Ha nagy vagy közepes a vízkeménység a körzetében, akkor célszerű vízkőtelenítőt használni a mosógépekben.

Rendszeresen ellenőrizze a dobot, hogy megakadályozza vízkő- és rozsdarészecskék képződését.

Csak mosógéphez való termékeket használjon a rozsdarészecskék eltávolítására. Ezt a ruhamosástól külön végezze.



Mindig tartsa be a termék csomagolásán található útmutatásokat.

### KARBANTARTÁSI MOSÁS

Az alacsony hőmérsékletű programok használata esetén előfordulhat, hogy mosószer marad a dobben. Rendszeresen végezzen karbantartási mosást. Ennek elvégzéséhez:

- Szedje ki az összes ruhaneműt a dobból.
- Egy kevés mosószerrel, maximális hőmérsékleten, pamut mosására szolgáló, rövid programot használjon.

### A FEDÉL TÖMÍTÉSE

Rendszeresen vizsgálja meg a tömítést. Szükség esetén tisztítsa meg ammóniátartalmú tisztítókrémmel, mely nem karcolja meg a tömítést.



Mindig tartsa be a termék csomagolásán található útmutatásokat.

### A MOSÓSZER-ADAGOLÓ TISZTÍTÁSA

1.

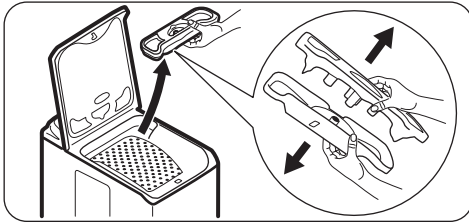

### A BEFOLYÓCSŐ ÉS A SZELEPSZŰRŐ TISZTÍTÁSA

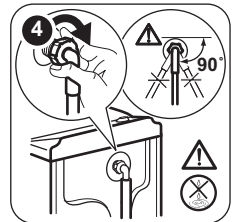
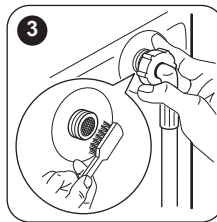

### FAGYVESZÉLY

Ha olyan helyen van a készülék elhelyezve, ahol 0 °C alatt lehet a hőmérséklet, akkor engedje ki a megmaradt vizet a befolyócsőből és a leeresztő szivattyúból.

2.

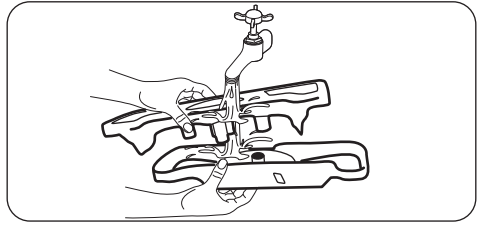

3.

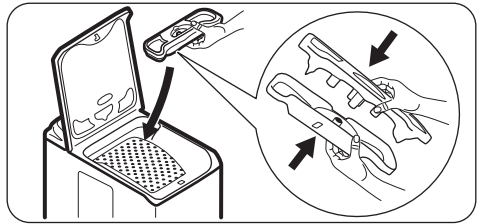

Tegye ezt akkor is, amikor vészleeresztést szeretne végezni.

1. Húzza ki a hálózati csatlakozódugót a konnektorból.
2. Szerelje le a befolyócsövet.

3. Szerelje le a kifolyócsövet a hátsó tartóról, és akassza ki a mosdókagylóból vagy szifonból.
4. A befolyó- és kifolyócső végét helyezze egy edénybe. Hagyja, hogy a csövekből kifolyjon a víz.
5. Állítsa be bármelyik kiválasztott programot a Centrifugálás és szivattyúzás kiegészítő funkcióval, és hagyja futni a ciklus végéig.
6. Amikor már nem folyik ki több víz a csövekből, akkor szerelje ismét vissza a befolyó- és kifolyócsövet.
7. A készülék kikapcsolásához nyomja meg a Be/Ki gombot.



**FIGYELMEZTETÉS!** Ellenőrizze, hogy magasabb-e 0 °C-nál a hőmérséklet, mielőtt ismét használja a készüléket. A gyártó nem vállal felelősséget az alacsony hőmérsékletek miatt keletkező károkért.

## HIBAELEHÁRÍTÁS



**FIGYELMEZTETÉS!** Lásd a „Biztonság” című fejezetet.

### BEVEZETÉS

A készülék nem indul el, vagy működés közben leáll.

Először próbálja meg kiküszöbölni a problémát (lásd a táblázatot). Ha a probléma továbbra is fennáll, akkor forduljon a márkaszervizhez.

**Egyes problémák esetén hangjelzések hallhatóak, és riasztási kód jelenik meg a kijelzőn:**

- **E10** - A készülék nem tölti be megfelelően a vizet. Indítsa el újra a készüléket a ►|| gomb megnyomásával. 10 másodperc elteltével a fedél kiold.
- **E20** - A készülék nem ereszt le a vizet.

- **E40** - A készülék fedele nyitva van, vagy nem megfelelően van bezárva. Kérjük, ellenőrizze a fedelet!
- **E40** - A hálózati feszültség ingadozik. Várja meg, hogy a feszültség ingadozás megszűnjön.
- **E91** - Nincs kommunikáció a készülék elektronikus alkatrészei között. Kapcsolja ki, majd kapcsolja be újra a készüléket. A program nem fejeződött be megfelelően, vagy a készülék túl korán leállt. Ha a riasztási kód ismét megjelenik, forduljon a márkaszervizhez.



**FIGYELMEZTETÉS!** Mielőtt elvégezné az ellenőrzéseket, kapcsolja ki a készüléket.

### LEHETSÉGES MEGHIBÁSODÁSOK

Jelenség	Lehetséges megoldás
A program nem indul el.	<ul style="list-style-type: none"> <li>• Ügyeljen arra, hogy a villásdugó be legyen dugva a hálózati aljzatba.</li> <li>• Győződjön meg arról, hogy a készülék fedele és a dob ajtaja jól be van-e zárva.</li> <li>• Ellenőrizze, hogy nem oldott-e ki valamelyik biztosíték a biztosítékdobozban.</li> <li>• Ellenőrizze, hogy megnyomta-e az Indítás/Szünet gombot.</li> <li>• Ha késleltetett indítás van beállítva, törölje azt, vagy várja meg a visszaszámlálás befejeződését.</li> <li>• Kapcsolja ki a Gyerekzár funkciót, ha az be van kapcsolva.</li> </ul>



Jelenség	Lehetséges megoldás
A készülék nem tölti be megfelelően a vizet.	<ul style="list-style-type: none"> <li>• Ellenőrizze, hogy nyitva van-e a vízcsap.</li> <li>• Ellenőrizze, hogy a hálózati víznyomás nem túl alacsony-e. Ezzel kapcsolatban kérjen tájékoztatást a helyi vízműtől.</li> <li>• Ellenőrizze, hogy a vízcsap nincs-e eltömődve.</li> <li>• A hibát az okozhatja, hogy a vízbefolyó-tömlőben vagy a leeresztő szelepből található szűrők egyike el van tömődve. Nézze meg az „Ápolás és tisztítás” című részt. Ha a probléma továbbra is fennáll, akkor forduljon a márkaszervizhez.</li> <li>• Ellenőrizze, hogy a vízbefolyó-tömlő nincs-e megcsavarodva vagy megtörve.</li> <li>• Ellenőrizze, hogy megfelelő-e a befolyócső csatlakoztatása.</li> </ul>
A készülék nem engedi ki a vizet.	<ul style="list-style-type: none"> <li>• Ellenőrizze, hogy a szifon nincs-e eltömődve.</li> <li>• Ellenőrizze, hogy a kifolyócső nincs-e megcsavarodva vagy megtörve.</li> <li>• Ellenőrizze, hogy megfelelő-e a kifolyócső csatlakoztatása.</li> <li>• Állítsa be a szivattyúzás kiegészítő funkciót, ha szivattyúzás nélküli programot állított be.</li> <li>• Állítsa be a szivattyúzás kiegészítő funkciót, ha olyan kiegészítő funkciót állított be, melynek végén a víz a dobban marad.</li> <li>• Ezt a jelenséget a lefolyószűrő eltömődése okozhatja. Kérjük, forduljon a márkaszervizhez.</li> </ul>
A centrifugálási szakasz nem működik, vagy a mosási ciklus szokatlanul sokáig tart.	<ul style="list-style-type: none"> <li>• Ilyen esetben kézzel rendezze el a dobban a darabokat, majd indítsa újra a centrifugálási szakaszt. Ezt a jelenséget kiegyensúlyozási hiba is kiválthatja.</li> <li>• Állítsa be a centrifugálás kiegészítő funkciót.</li> <li>• Állítsa be a szivattyúzás kiegészítő funkciót, ha olyan kiegészítő funkciót állított be, melynek végén a víz a dobban marad.</li> <li>• Ezt a jelenséget a lefolyószűrő eltömődése okozhatja. Kérjük, forduljon a márkaszervizhez.</li> </ul>
Víz van a padlón.	<ul style="list-style-type: none"> <li>• Ellenőrizze, hogy a vízcsövek vízcsatlakozásai szorosan megvannak-e húzva, és nincs-e vízszivárgás.</li> <li>• Ellenőrizze, hogy nincsenek-e sérülések a víz befolyó- és kifolyócsővén.</li> <li>• Ellenőrizze, hogy a megfelelő minőségű és mennyiségű mosószert használja-e.</li> </ul>
Nem lehet felnyitni a készülék fedelét.	<ul style="list-style-type: none"> <li>• Ellenőrizze, hogy a mosási program befejeződött-e.</li> <li>• Állítsa be a szivattyúzás vagy centrifugálás kiegészítő funkciót, ha víz van a dobban.</li> </ul>
A készülékből szokatlan zajok hallatszanak.	<ul style="list-style-type: none"> <li>• Ellenőrizze, hogy megfelelő-e a készülék vízszintezése. Olvassa el az „Üzembe helyezési utasítás” című részt.</li> <li>• Ellenőrizze, hogy eltávolította-e a csomagolást és/vagy a szállítási rögzítőcsavarokat. Olvassa el az „Üzembe helyezési utasítás” című részt.</li> <li>• Tegyen több ruhát a dobba. Lehetséges, hogy a töltet túl kicsi.</li> </ul>
A készülék megtelik vízzel, majd azonnal leereszti azt.	<ul style="list-style-type: none"> <li>• Ellenőrizze, hogy megfelelő helyzetben van-e a kifolyócső. Lehetséges, hogy a kifolyócső vége túl alacsonyan van. Olvassa el az „Üzembe helyezési utasítás” című részt.</li> </ul>

Jelenség	Lehetséges megoldás
A ciklus rövidebb, mint a kijelzett idő.	<ul style="list-style-type: none"> <li>A készülék a töltet súlya alapján kiszámítja az új mosási időt. Lásd a „Fogyasztási értékek” c. fejezetet.</li> </ul>
A ciklus hosszabb, mint a kijelzett idő.	<ul style="list-style-type: none"> <li>A kiegyensúlyozatlan ruhatöltet megnöveli az időtartamot. Ez a készülék normális viselkedése.</li> </ul>
Nem kielégítő a mosás eredménye.	<ul style="list-style-type: none"> <li>Növelje a mosószer mennyiségét, vagy használjon másikat.</li> <li>A ruhák mosása előtt használjon speciális tisztítószereket a macacszennyeződések eltávolítására.</li> <li>Ellenőrizze, hogy megfelelő hőmérsékletet állított-e be.</li> <li>Csökkentse a töltetet.</li> </ul>
Nem lehet beállítani egy kiegészítő funkciót.	<ul style="list-style-type: none"> <li>Ügyeljen arra, hogy csak a szükséges érintőgombot/gombokat nyomja meg.</li> </ul>

Ellenőrzés után kapcsolja be a készüléket. A program a megszakítási ponttól folytatódik.  
Ha a probléma ismét jelentkezik, akkor forduljon a márkaszervizhez.  
Ha a kijelző a fentiekől eltérő riasztási kódot mutat. Kapcsolja ki majd be a készüléket. Ha a probléma továbbra is fennáll, akkor forduljon a márkaszervizhez.

### SZERVIZ

Javasoljuk, hogy csak eredeti tartalékalkatrészeket használjon.  
Ha készülékével a márkaszervizhez fordul, legyenek kéznél az alábbi adatok. Az információk az adattáblán találhatóak: típus, termékszám és sorozatszám. (Mod., Prod. No., Ser. No.)

## MŰSZAKI ADATOK

Méreték	Szélesség / magasság / mélység / teljes mélység	400 mm/ 890 mm/ 600 mm/ 600 mm
Elektromos csatlakoztatás	Feszültség Összteljesítmény Biztosíték Frekvencia	230 V 2200 W 10 A 50 Hz
A szilárd részecskék és nedvesség bejutása elleni védelmet a védőburkolat biztosítja, kivéve ahol az alacsony feszültségű részeket nem védi ez burkolat		IPX4
Hálózati víznyomás	Minimum Maximum	0,5 bar (0,05 MPa) 8 bar (0,8 MPa)
Vízellátás <sup>1)</sup>		Hideg víz
Maximális töltet	Cotton (Pamut)	6 kg
Energiahatékonysági osztály		A++
Centrifugálási sebesség	Maximum	1200 ford./perc



1) Csatlakoztassa a vízbefolyó-tömlőt egy 3/4" csavarmentes csaphoz.

# KIEGÉSZÍTŐ MŰSZAKI ADATOK

<b>Márkajelzés (logó)</b>	ZANUSSI	
<b>Forgalmazó neve</b>	Electrolux Lehel Kft 1142 Budapest Erzsébet királyné útja 87	
<b>A készülék azonosító jele</b>	ZWQ 61225CI	
	Mértékegység	
<b>Energiaosztály</b>	(az <b>A</b> és <b>D</b> közötti skálán, ahol az „A” a leghatékonyabb és „D” a legkevésbé hatékony)	A++
<b>Mosási hatékonyság</b>	(az <b>A</b> és <b>G</b> közötti skálán, ahol „A” a legnagyobb és „G” a legkisebb teljesítményt jelenti)	A
<b>Centrifugálási hatékonyság</b>	(az <b>A</b> és <b>G</b> közötti skálán, ahol „A” a leghatékonyabb, és „G” a legkevésbé hatékony)	B
<b>Maradék nedvesség</b>	%	53
<b>Maximális centrifugálási sebesség</b>	ford./perc	1200
<b>Mosási töltet</b>	kg	6
<b>Átlagos éves energiafogyasztás<sup>1)</sup></b>	kWh	167
<b>Átlagos éves vízfogyasztás<sup>1)</sup></b>	liter	9490
<b>Mosóprogram zajszintje normál, 60 °C-os pamut program esetében</b>	dB/A	57
<b>Centrifuga zajszintje normál, 60 °C-os pamut program esetében</b>	dB/A	76

1) Az EN60456 szabványnak megfelelő.

## KÖRNYEZETVÉDELMI TUDNIVALÓK

A  következő jelzéssel ellátott anyagokat hasznosítsa újra. Újrahasznosításhoz tegye a megfelelő konténerekbe a csomagolást. Járuljon hozzá környezetünk és egészségünk védelméhez, és hasznosítsa újra az elektromos és elektronikus hulladékot. A  tiltó

szimbólummal ellátott készüléket ne dobja a háztartási hulladék közé. Juttassa el a készüléket a helyi újrahasznosító telepre, vagy lépjen kapcsolatba a hulladékkezelésért felelős hivatallal.

## **▲ DROŠĪBAS INFORMĀCIJA**

---

Pirms ierīces uzstādīšanas un lietošanas rūpīgi izlasiet pievienotos norādījumus. Ražotājs neatbild par savainojumiem un bojājumiem, kas radušies ierīces nepareizas uzstādīšanas vai izmantošanas rezultātā. Glabājiet šīs instrukcijas drošā, pieejamā vietā, lai tās varētu izmantot nākotnē.

### **BĒRNU UN NESPĒJĪGU CILVĒKU DROŠĪBA**

- Šo ierīci drīkst izmantot bērni no 8 gadu vecuma un cilvēki ar ierobežotām fiziskām, sensorām vai garīgām spējām, vai pieredzes un zināšanu trūkumu atbildīgās personas uzraudzībā vai, ja tie ir informēti par ierīces drošu lietošanu un izprot potenciālos riskus.
- Bērniem no 3 līdz 8 gadu vecumam un personām ar ļoti plašu un sarežģītu invaliditāti jāliedz piekļuve ierīcei, ja vien tos nepārtraukti neuzrauga.
- Ierīces tuvumā nedrīkst atrasties bērni līdz 3 gadu vecumam bez uzraudzības.
- Neļaujiet bērniem rotaļāties ar ierīci.
- Neļaujiet bērniem tuvoties iepakojumam un atbrīvojieties no tā attiecīgi.
- Glabājiet mazgāšanas līdzekļus bērniem nepieejamās vietās.
- Neļaujiet bērniem un mājdzīvniekiem atrasties ierīces tuvumā, ja ierīces durvis ir atvērtas.
- Bērni nedrīkst tīrīt ierīci un veikt tās apkopi bez uzraudzības.

### **VISPĀRĪGI DROŠĪBAS NORĀDĪJUMI**

- Nemainiet šīs ierīces specifikācijas.
- Ierīce paredzēta izmantošanai mājāsaimniecībā un līdzīgiem mērķiem, piemēram:
  - darbinieku virtuves zonās veikalos, birojos un citās darba vietās;
  - viesu lietošanai viesnīcās, moteļos, privātajās viesnīcās un citās apdzīvojamās vidēs;
  - komunālās teritorijās izmantošanai dzīvokļu blokos vai veļas mazgāšanas punktos.

- Nepārsniedziet maksimālo ievietojamo veļas svaru 6 kg (skatiet sadaļu "Programmu tabula").
- Ūdens spiedienam ūdens ieplūdes punktā no savienojuma ir jābūt no 0,5 bar (0,05 MPa) līdz 8 bar (0,8 MPa).
- Ventilācijas atveres pamatnē nedrīkst aizsegt ar paklāju vai citu grīdas segumu.
- Ierīci pievieno ūdens padevei ar komplektā iekļautajiem jaunajiem šļūteņu cauruļu komplektiem vai citiem pilnvarota servisa centra piegādātiem jauniem šļūteņu komplektiem.
- Jau lietotu cauruļu komplektus nedrīkst izmantot atkārtoti.
- Ja elektrības padeves vads ir bojāts, lai izvairītos no elektrības trieciena riska, to jānomaina ražotājam, autorizētajam servisa centram vai citam kvalificētam speciālistam.
- Pirms apkopes izslēdziet ierīci un atvienojiet spraudkontakta no elektrotīkla.
- Ierīces tīrīšanai neizmantojiet augstspiediena ūdens strūklu un/vai tvaiku.
- Tīriet ierīci ar mitru drānu. Izmantojiet tikai neitrālus mazgāšanas līdzekļus. Neizmantojiet abrazīvus izstrādājumus, abrazīvus sūkļus, šķīdinātājus vai metāla priekšmetus.

## DROŠĪBAS NORĀDĪJUMI

---

### UZSTĀDĪŠANA



Uzstādīšanai jāatbilst attiecīgajiem valsts noteikumiem.

- Noņemiet visu iepakojumu un pārvadāšanas skrūves, ieskaitot gumijas ieliktni ar plastmasas starpliku.
- Glabājiet transportēšanai paredzētās skrūves drošā vietā. Ja ierīce vēlāk jāpārvieto, tās atkārtoti jāievieto, lai novērstu iekšējus ierīces bojājumus.
- Vienmēr uzmanīgi pārvietojiet ierīci, jo tā ir smaga. Vienmēr izmantojiet drošības cimdus un ierīces komplektācijā iekļautos apavus.
- Neuzstādiet un nelietojiet bojātu ierīci.
- Ievērojiet kopā ar ierīci piegādātās uzstādīšanas norādes.
- Neuzstādiet un nelietojiet ierīci vietā, kur temperatūra ir zemāka par 0 °C un kur tā ir pakļauta nokrišņu iedarbībai.
- Virsmai, uz kuras ierīci paredzēts uzstādīt, jābūt līdzenai, stabilai, karstumizturīgai un tīrai.
- Pārliicinieties, ka starp ierīci un grīdu cirkulē gaiss.
- Kad ierīce novietota pastāvīgajā vietā, pārbaudiet, vai tā ir pareizi nolīmeņota, izmantojot spirta līmeņrādi. Ja nepieciešams, noregulējiet kājiņas attiecīgi.
- Neuzstādiet ierīci virs grīdas noteces lūkas.
- Nešļakstiet ūdeni uz ierīci un nepakļaujiet to pārmērīgam mitrumam.
- Neuzstādiet ierīci vietā, kur ierīces vāku nevar atvērt līdz galam.
- Nelieciet zem ierīces slēgtu trauku ūdens savākšanai iespējamās noplūdes gadījumā.

Sazinieties ar pilnvaroto servisa centru, lai pārliecinātos, kādus piederumus var lietot.

## ELEKTRĪBAS PADEVES PIESLĒGUMS



**BRĪDINĀJUMS!** Var izraisīt ugunsgrēku un elektrošoku.

- Ierīce jābūt iezemētai.
- Vienmēr izmantojiet pareizi uzstādītu, drošu kontaktligzdu.
- Pārliecinieties, ka tehnisko datu plāksnītē norādītie parametri atbilst elektrotīkla parametriem.
- Nelietojiet daudzkontakta adapterus vai pagarinātājus.
- Rīkojieties uzmanīgi, lai nesabojātu kontaktspraudni un strāvas vadu. Ja iekārtas elektropadeves kabeli nepieciešams nomainīt, to jāveic tuvākajā autorizētajā servisa centrā.
- Pieslēdziet kontaktspraudni kontaktligzdai tikai uzstādīšanas beigās. Pārbaudiet, vai pēc uzstādīšanas kontaktspraudnim var brīvi piekļūt.
- Neaiztieciot strāvas kabeli vai spraudkontakta ar slāpām rokām.
- Nekad neatslēdziet ierīci no tīkla, velkot aiz barošanas kabeļa. Vienmēr velciet aiz spraudkontakta.
- Ierīce atbilst Eiropas Savienības direktīvām.

## ŪDENS PADEVES PIESLĒGŠANA

- Nesabojājiet ūdens šļūtenes.
- Pirms pievienošanas jaunām caurulēm, ilgāku laiku neizmantojam caurulēm, labotām caurulēm vai caurulēm, kurām pievienotas jaunas ierīces (ūdens skaitītāji u.c.), ļaujiet ūdenim tecēt, kamēr tas ir tīrs un skaidrs.
- Pārbaudiet, vai nav redzamas ūdens noplūdes pirmās ierīces lietošanas reizes laikā un pēc tās.
- Neizmantojiet šļūtenes pagarinājumu, ja ieplūdes šļūtene ir pārāk īsa. Sazinieties ar servisa centru, lai saņemtu citu ieplūdes šļūteni.
- Iespējams, ka novērosiet ūdens izplūšanu no aizplūdes caurules. Tas ir rūpnīcā veiktās ierīces pārbaudes ar ūdeni dēļ.

- Jūs varat pagarināt noplūdes cauruli par ne vairāk kā 400 cm. Sazinieties ar servisa centru, lai saņemtu citu aizplūdes šļūteni un pagarinājumu.

## IZMANTOŠANA



**BRĪDINĀJUMS!** Pastāv risks gūt savainojumus, elektrošoku, izraisīt ugunsgrēku, apdegumus vai ierīces bojājumus.

- Ievērojiet drošības norādījumus uz mazgāšanas līdzekļa iepakojuma.
- Neievietojiet ierīcē, neturiet tās tuvumā vai uz tās viegli uzliesmojošas vielas vai ar viegli uzliesmojošām vielām piesūcinātus priekšmetus.
- Pārliecinieties, ka no veļas ir izņemti visi metāla priekšmeti.
- Nedrīkst mazgāt audumus, kuri stipri sasmērēti ar eļļu, smērvielām vai citām taukainām vielām. Tādējādi var sabojāt veļas mašīnas gumijas daļas. Pirms šādu izstrādājumu ievietošanas veļas mašīnā, tie iepriekš jāmazgā ar rokām.

## SERVISA IZVĒLNE

- Lai salabotu ierīci, sazinieties ar pilnvarotu servisa centru.
- Lietojiet tikai oriģinālas rezerves daļas.

## IERĪCES UTILIZĀCIJA



**BRĪDINĀJUMS!** Pastāv savainošanās vai nosmakšanas risks.

- Atvienojiet ierīci no elektropadeves un ūdens padeves.
- Nogrieziet strāvas kabeli netālu no ierīces un utilizējiet to.
- Noņemiet durvju fiksatoru, lai bērni vai mājdzīvnieki nevarētu ierāpties veļas žāvētāja tilpnē un tur sevi ieslēgt.
- Utilizējiet ierīci saskaņā ar WEEE Direktīvu par elektrisko un elektronisko iekārtu atkritumiem.

# IZSTRĀDĀJUMA APRAKSTS

## IERĪCES KOPSKATS

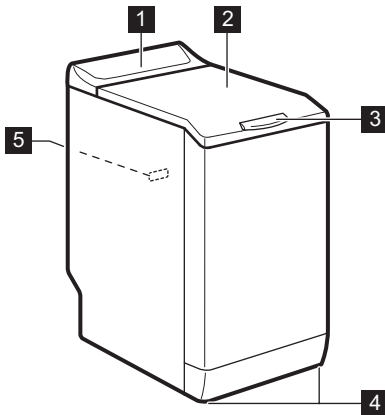

- 1 Vadības panelis
- 2 Vāks
- 3 Vāka rokturis
- 4 Kājiņas ierīces līmeņošanai
- 5 Datu plāksnīte

# VADĪBAS PANELIS

## VADĪBAS PANEĻA APRAKSTS

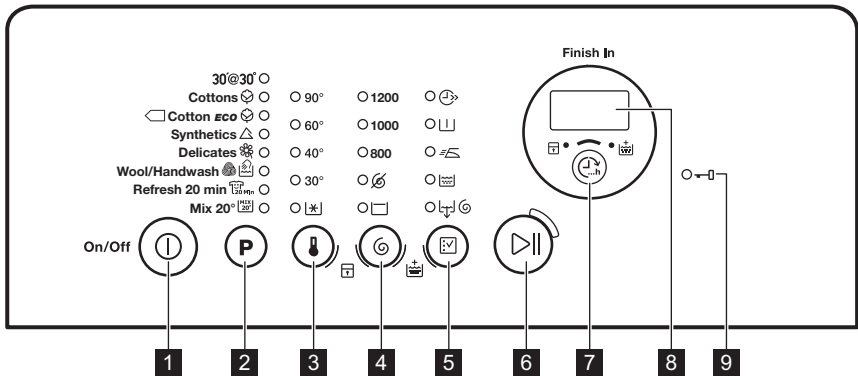

- 1 Ieslēgšanas/izslēgšanas taustiņš (Iesl./Izsl.)
- 2 Programmu izvēles skārienpaliktnis **P**
- 3 Temperatūras izvēles skārienpaliktnis

- 4 Apgrīzietņu izvēles skārienpaliktnis
- 5 Iespēju izvēles skārienpaliktnis
- 6 Sākt/pauzes skārienpaliktnis
- 7 Pabeigt skārienpaliktnis (Beidzas pēc)

## 8 Displejs



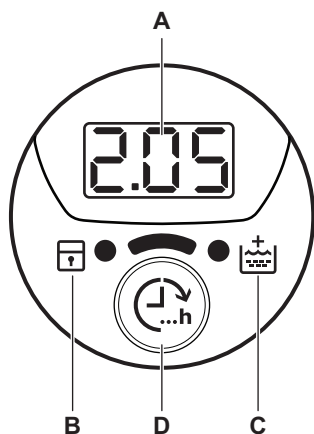

9 Bloķētu durvju indikators 

## DISPLEJS







- A. Laika lauks:
- 125: programmas ilgums
  - 3h: "beigu"laiks
  - E20: brīdinājuma kodi
  - Errr: kļūdas ziņojums
  - 0: programma ir pabeigta.
- B. Bērnu drošības funkcijas indikators:
- Šis indikators iedegas, aktivizējot šo ierīci.
- C. Papildu skalošanas indikators:
- Šis indikators iedegas, aktivizējot šo iespēju.
- D. Skārienpaliktnis Beidzas pēc.

## PROGRAMMU TABULA

Programma Temperatūras diapazons	Maksimālais veļas daudzums Maksimālais veļas izgriešanas ātrums	Programmas apraksts (Veļas un netīrības pakāpes veids)
30'@30° 30°C	2 kg 800 apgr./min.	Īss cikls <b>sintētiskajām drēbēm un smalkveļai, kas ir nedaudz netīra</b> vai apģērbu atsvaidzināšanai.
Kokvilna  90°C - mazgāšana aukstā ūdenī	6 kg 1200 apgr./min.	<b>Balti kokvilnas audumi un krāsnoturīgi kokvilnas audumi.</b> Vidēji, ļoti netīri vai nedaudz netīri.
 Kokvilnas ekonomiskā <sup>1)</sup>  60 °C - 40 °C	6 kg 1200 apgr./min.	<b>Balti kokvilnas audumi un krāsnoturīgi kokvilnas audumi.</b> Vidēji netīri. Samazinās enerģijas patēriņš un palielinās mazgāšanas programmas ilgums.
Sintētika  60°C - mazgāšana aukstā ūdenī	2,5 kg 1200 apgr./min.	<b>Sintētikas vai jauktu audumu apģērbi.</b> Vidēji netīri.



Programma Temperatūras diapazons	Maksimālais veļas daudzums Maksimālais veļas izgriešanas ātrums	Programmas apraksts (Veļas un netīrības pakāpes veids)
Smalkveļa  40°C - mazgāšana aukstā ūdenī	2,5 kg 1200 apgr./min.	<b>Smalki audumi, tādi kā akrils, viskoze un jaukta veida audumi, kam nepieciešama saudzīga mazgāšana.</b> Vidēji netīri.
Vilna/mazgāšana ar rokām  40°C - mazgāšana aukstā ūdenī	1 kg 1200 apgr./min.	<b>Veļas mazgājamā mašīnā mazgājami vilnas, ar rokām mazgājami vilnas un citi audumi ar kopšanas simbolu "mazgāt ar rokām".<sup>2)</sup></b>
Atsvaidzināt 20 min.  40°C - 30°C	1 kg 1200 apgr./min.	<b>Ļoti īss cikls kokvilnas un sintētiskajām drēbēm, kas ir nedaudz netīras vai uzvilktas tikai vienu reizi.</b>
Jaukta 20°C  20°C	2,5 kg 1200 apgr./min.	Īpaša programma kokvilnai, sintētikai un jauktiem audumiem, kas nav īpaši netīri. Iestatiet šo programmu, lai samazinātu elektroenerģijas patēriņu. Labam mazgāšanas rezultātam pārliecinieties, ka mazgāšanas līdzeklis paredzēts izmantošanai zemā temperatūrā <sup>3)</sup> .

**1) Standarta programmas enerģijas patēriņa uzlīmei.** Saskaņā ar regulu 1061/2010 šīs programmas attiecīgi apzīmē par "Standarta 60 °C kokvilnas programmu" un "Standarta 40 °C kokvilnas programmu". Tās ir visefektīvākās programmas attiecībā uz enerģijas un ūdens patēriņu nedaudz netīras kokvilnas veļas mazgāšanai.

















Mazgāšanas fāzes ūdens temperatūra var atšķirties no atlasītajai programmai norādītās temperatūras.

**2)** Šī cikla laikā veļas tilpne griežas lēnām, lai nodrošinātu saudzīgu mazgāšanu. Var šķist, ka veļas tilpne negriežas vai negriežas pietiekami, bet tas ir normāli šai programmai.

**3)** Nedeg temperatūras indikators.

### Programmu iespēju saderība

Programma										
30'@30°		■					■	■	■	
	■	■	■	■	■	■	■	■	■	■
	■	■	■	■	■	■	■	■	■	■
	■	■	■	■	■	■	■	■	■	■
	■	■	■	■	■	■	■	■	■	■
	■	■	■				■	■	■	

Programma										
	■	■	■				■	■	■	
	■	■	■				■	■	■	

1) Iestatot šo iespēju, iesakām samazināt mazgājamās veļas daudzumu. Var ielādēt pilnu, tomēr tas nedos labu mazgāšanas rezultātu. Ieteicamais ielādes daudzums: kokvilna: 3 kg, sintētika un smalkveļa: 1,5 kg.



## PATĒRIŅA LIELUMI

- Norādītās vērtības ir iegūtas laboratorijas apstākļos atbilstoši standartiem. Datus var mainīt dažādi cēloņi: veļas daudzums un veids un apkārtējās vides temperatūra. Ūdens spiediens, barošanas spriegums un ietilpības ūdens temperatūra arī var ietekmēt mazgāšanas programmas ilgumu.
- Tehniskie parametri var tikt mainīti bez iepriekšēja brīdinājuma, lai uzlabotu produkta kvalitāti.

- Programmas sākumā displejā tiek parādīts programmas ilgums pie maksimālas veļas ielādes. Mazgāšanas fāzes laikā programmas ilgums tiek aprēķināts automātiski un ievērojami samazinās, ja veļas ielāde ir mazāka nekā maksimālā veļas ietilpība (piemēram, kokvilna 60 °C, maksimālā veļas ietilpība 6 kg, programmu ilgums pārsniedz 2 stundas, reālā veļas ietilpība 1 kg, programmas ilgums ir mazāks par 1 stundu). Ierīcei aprēķinot reālo programmas ilgumu displejā mirgo punkts.

Programmas	Ielāde (kg)	Enerģijas patēriņš (kWh)	Ūdens patēriņš (litri)	Aptuvenais programmas ilgums (minūtēs)	Atlikušais mitrums (%) <sup>1)</sup>
Kokvilna 60°C	6	1,10	56	180	53
Kokvilna 40°C	6	0,65	54	150	53
Sintētika 40°C	2,5	0,45	46	105	35
Smalkveļa 40°C	2,5	0,55	46	90	35
Vilna/mazgāšana ar rokām 30°C <sup>2)</sup>	1	0,35	50	65	30

Standarta kokvilnas programmas

Programmas	Ielāde (kg)	Enerģijas patēriņš (kWh)	Ūdens patēriņš (litri)	Aptuvenais programmas ilgums (minūtēs)	Atlikušais mērums (%) <sup>1)</sup>
Standarta 60°C kokuvilna 	6	0,80	47	246	53
Standarta 60°C kokuvilna 	3	0,54	38	174	53
Standarta 40°C kokuvilna 	3	0,49	39	175	53

- 1) Izgriešanas programmas beigās.  
2) Nav pieejams dažiem modeļiem.

Izslēgtā režīmā (W)	Atstāts ieslēgtā režīmā (W)
0.48	0.48

Tabulā iepriekš minētā informācija ir saskaņā ar ES Komisijas regulu 1015/2010, ar ko īsteno direktīvu 2009/125/EK

## IESPĒJAS

### TEMPERATŪRA

Ar šo iespēju var mainīt noklusēto temperatūru.

Indikators  = auksts ūdens.

Iestatītās temperatūras indikators iedegas.

### VEĻAS IZGRIEŠANA

Ar šo iespēju var mainīt noklusēto izgriešanas ātrumu.

Iestatītā ātruma indikators iedegas.

### Veļas izgriešanas papildiespējas:

#### Bez veļas izgriešanas

- Iestatiet šo iespēju visu veļas izgriešanas fāžu deaktivizēšanai. Ir pieejama tikai ūdens izsūknēšanas fāze.
- Iedegsies attiecīgais indikators.
- Iestatiet šo iespēju ļoti smalkiem audumiem.
- Dažām mazgāšanas programmām skalošanas fāze patērē vairāk ūdens.

#### Skalošanas pauze

- Iestatiet šo iespēju, lai novērstu auduma burzīšanos.
- Iedegsies attiecīgais indikators.

- Programmai beidzoties, veļas tīlnē palicis ūdens.
- Veļas tīlnē regulāri griežas, lai novērstu veļas burzīšanos.
- Vāks paliek bloķēts. Lai atbloķētu vāku, nepieciešams izsūknēt ūdeni.



Lai noskaidrotu, kā izsūknēt ūdeni, skatiet sadaļu „Programmas beigās”.

### ĀTRAIS

Ar šo iespēju var samazināt programmas ilgumu. Izmantojiet šo iespēju apģērbiem, kas ir tikai nedaudz netīri, vai lai atsvaidzinātu apģērbus. Iedegsies attiecīgais indikators.

### PIEKŠMAZGĀŠANA

Ar šo iespēju var pievienot mazgāšanas programmai priekšmazgāšanas fāzi.

Izmantojiet šo iespēju ļoti netīrai veļai. Izvēloties šo iespēju, palielinās programmas ilgums. Iedegsies attiecīgais indikators.

## VIEGLI GLUDINĀT

Ierīce rūpīgi mazgā un izgriež veļu, lai novērstu tās saburzišanos.

Atbilstoši veļas veidam ierīce samazina izgriešanas ātrumu, patērē vairāk ūdeni vai pieskaņo programmas ilgumu.

Iedegsies attiecīgais indikators.

## SKALOŠANA

Ar šo iespēju var veikt tikai pēdējo izvēlētajā mazgāšanas programmas skalošanas fāzi. Ja jūs iestatāt arī papildu skalošanas funkciju

() ierīce pievienos divas vai vairākas skalošanas.

Iedegsies attiecīgais indikators.

## ŪDENS IZSŪKNĒŠANA UN VEĻAS

### IZGRIEŠANA

Ar šo iespēju var veikt veļas izgriešanas un ūdens izsūkņēšanas ciklu.



Šī veļas izgriešanas fāze ir piemērota iestatītajai mazgāšanas programmai.

# IESTATĪTIE PARAMETRI

## PASTĀVĪGĀ PAPILDU SKALOŠANAS



### FUNKCIJA

Iestatot jaunu programmu, šī iespēja pastāvīgi nodrošinās papildu skalošanu.

- Lai **ieslēgtu/izslēgtu** šo iespēju, skatiet vienlaicīgi  un  taustiņus, līdz indikators  iedegas/nodziest.

## IERĪCE BĒRNU AIZSARDZĪBAI

Šī iespēja neļauj bērniem spēlēt ar vadības paneli.

- Lai **ieslēgtu/izslēgtu** šo iespēju, skatiet vienlaicīgi  un  taustiņus, līdz indikators  iedegas/nodziest.

Ieslēdziet šo iespēju pēc pieskaršanās taustiņam

: taustiņi iznoblēkti (izņemot taustiņu )

# PIRMS PIRMĀS IESLĒGŠANAS

- Pievienojiet kontaktdakšu kontaktligzdai.
- Atgrieziet ūdens krānu.
- Iepildiet nodalījumā nelielu daudzumu mazgāšanas līdzekļa mazgāšanas fāzē.

1) Sadaļā "Iestatījumi", skatiet kā aktivizēt šo iespēju.



Ja ir iestatīta arī Bez veļas izgriešanas iespēja () , ierīce veiks tikai ūdens izsūkņēšanu.

## BEIDZAS PĒC

Ar šo iespēju var iestatīt stundu skaitu, kad jūs vēlētos pabeigt mazgāšanas programmu.

Var iestatīt no vismaz 3 stundas līdz 20 stundām maksimāli.

Displejs rāda stundu skaitu, indikators virs taustiņa  ir ieslēgts.

## PAPILDU SKALOŠANA

Ar šo iespēju var pievienot mazgāšanas programmai papildu skalošanas fāzes.

Izmantojiet šo iespēju, mazgājot veļu personām, kurām ir alerģija pret mazgāšanas līdzekļiem, un rajonos ar mīkstu ūdeni.

Iedegas atbilstošais indikators.<sup>1)</sup>



Šī iespēja paliek aktīva, pat izslēdzot ierīci.

## SKAŅAS SIGNĀLI

Skaņas signāls atskan, ja:

- Programma tiek pabeigta.
- Ierīces darbībā radušies traucējumi.

Lai **ieslēgtu/izslēgtu** skaņas signālus, vienlaikus pieskarieties taustiņiem **P** un  un turiet tos piespiestus četras sekundes.



Ja deaktivizējat skaņas signālus, ierīces darbības traucējumu gadījumā tie turpina skanēt.

4. Iestatiet un iedarbiniet kokvilnas programmu ar augstāko temperatūru, neievietojot ierīcē veļu.

Šādi no veļas tilpnes tiek iztīrīti visi iespējamie netīrumi.

## IZMANTOŠANA IKDIENĀ



**BRĪDINĀJUMS!** Skatiet sadaļu "Drošība".

### VEĻAS IEVIETOŠANA

1. Atveriet ierīces vāku.
2. Nospiediet **A** taustiņu.

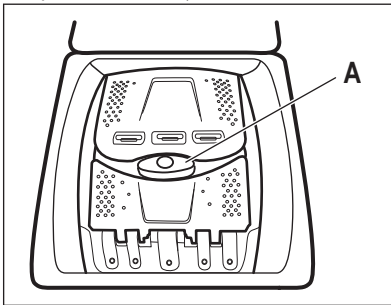

Veļas tilpne atveras automātiski.

3. Ievietojiet veļu veļas tilpnē, liekot katru apgērba gabalu atsevišķi.
4. Izpuriniet drēbes pirms to ievietošanas ierīcē. Nelieciet veļas tilpnē pārāk daudz veļas.
5. Aizveriet veļas tilpni un vāku.



**UZMANĪBU!** Pirms ierīces vāka aizvēršanas pārliecinieties, ka tilpne aizvērta pareizi.

### MAZGĀŠANAS LĪDZEKĻA UN PĀRDAVĒŠANAS LIETOŠANA

Mazgāšanas līdzekļa un auduma mīkstinātāja iepildīšana.

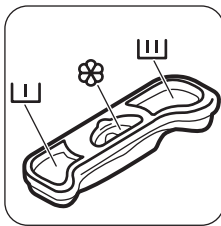

### MAZGĀŠANAS LĪDZEKĻA NODALĪJUMI



Mazgāšanas līdzekļa nodaļums priekšmazgāšanas fāzei.



Mazgāšanas līdzekļa nodaļums mazgāšanas fāzei.



Šķidro veļas kopšanas līdzekļu (auduma mīkstinātājs, cietinātājs) nodaļums.



**UZMANĪBU!** Ne-pārsniedziet **M** līme-ni.

### IERĪCES IESLĒGŠANA

Nospiediet Iesl./Izsl. taustiņu, lai ieslēgtu vai izslēgtu ierīci.

Pēc ierīces aktivizēšanas atskan skaņas signāls.

### PROGRAMMAS IESTATĪŠANA

1. Pieskarities programmas taustiņam **P** un iestatiet programmu:
  - Taustiņa indikators mirgo.
  - Displejā redzams programmas darbības ilgums.
2. Nepieciešamības gadījumā mainiet temperatūru un izgriešanas ātrumu vai pieejamās iespējas. Ieslēdzot kādu iespēju, iedegsies iestatītās iespējas indikators.



Ja iestatāt kaut ko nepareizi, displejā parādās ziņojums .

### SĀKT PROGRAMMU BEZ BEIDZAS PĒC IESPĒJAS

Pieskarities taustiņam .

- Taustiņa indikators pārtrauc mirgot un paliek degam.
- Programma sākas, vāks bloķējas, indikators ir izgaismots.
- Drenāžas sūkņi var darboties uz īsu laiku mazgāšanas cikla sākumā.





Aptuveni 15 minūtes pēc mazgāšanas programmas sākuma:

- Ierīce automātiski pielāgo programmas ilgums atbilstoši ievietotās veļas daudzumam.
- Displejā būs redzams jaunais iestatījums.

## PROGRAMMAS AKTIVIZĒŠANA, IZMANTOJOT BEIDZAS PĒC IESPĒJU



1. Atkārtoti pieskarieties taustiņam , lai izvēlētos stundu skaitu, kādā jāpabeidz mazgāšanas ciklu.

Displejā tiek parādīts iestatīto stundu skaits (piemēram, 3h), un deg  indikators virs taustiņa, lai parādītu, ka šī iespēja ir aktīva.





2. Pieskarieties taustiņam .

- Durvis ir bloķētas.
- Ierīce uzsāk laika atskaitīšanu.
- Kad laiks ir pagājis, programma automātiski aktivizējas.



Jūs varat atcelt vai mainīt Beidzas pēc iespējas iestatīšanu pirms taustiņa  skarsanas. Pēc  taustiņa skarsanas, jūs varat atcelt tikai Beidzas pēc iespēju.

Lai atceltu Beidzas pēc iespēju:

- a. Pieskarieties  taustiņam, lai iestatītu ierīces pauzēšanu. Mirgo  taustiņa indikators.
- b. Pieskarieties  taustiņam, līdz nodziest indikators virs taustiņa. Lai aktivizētu programmu nekavējoties, vēlreiz pieskarieties taustiņam .



Izmantojot šķidrā mazgāšanas līdzekļa iespēju kopā ar Beidzas pēc, pievienojiet šķidro mazgāšanas līdzekli ar dozēšanas bumbiņu (kuru piegādā mazgāšanas līdzekļa ražotājs).

## PROGRAMMAS PĀRTRAUKŠANA UN IESPĒJU MAIŅA

Jūs varat mainīt tikai dažas iespējas, pirms tās sākušas darboties.

1. Pieskarieties .

Mirgo šī taustiņa indikators.

2. Mainiet iespējas. Iestatot kādu no iespējām, Beidzas pēc iespēja (ja tāda iestatīta) tiks atspējota.

3. Pieskarieties  vēlreiz. Programmas darbība turpinās.

## PROGRAMMAS ATCELŠANA



1. Piespiediet taustiņu Iesl./Izsl. uz dažām sekundēm, lai atceltu programmu un izslēgtu ierīci.

2. Lai ieslēgtu ierīci, nospiediet vēlreiz to pašu taustiņu. Tagad varat iestatīt jaunu mazgāšanas programmu.



Pirms jaunas programmas sākšanas, ierīce varētu izsūknēt ūdeni. Šādā gadījumā pārliecinieties, ka mazgāšanas līdzekļa nodalījumā vēl ir mazgāšanas līdzeklis, ja nav, vēlreiz uzpildiet mazgāšanas līdzekli.





## VĀKA ATVĒRŠANA

Kad darbojas programma (vai ) , ierīces vāks ir bloķēts. Deg  indikators.







**UZMANĪBU!** Ja temperatūra vai ūdens līmenis veļas tīlnē ir pārāk augsts, vāku atvērt nav iespējams.

Lai atvērtu vāku pirmajās cikla minūtēs (vai kad darbojas  ) :



1. Nospiediet , lai nopauzētu ierīci.
2. Nogaidiet dažas minūtes, līdz nodziest  indikators.
3. Tagad varat atvērt vāku.
4. Aizveriet vāku un pieskarieties  taustiņam vēlreiz. Programma (vai ) turpina darbību.

## PROGRAMMAS BEIGĀS





- Ierīces darbība apstājas automātiski.
- Atskan skaņas signāli, ja tie ir aktivizēti.
- Displejā iedegas .
- Taustiņa  indikators nodziest.
- Vāka bloķēšanas indikators  mirgo (kad vāks atbloķējas) un pēc tam nodziest.
- Tagad varat atvērt vāku.
- Izņemiet veļu no ierīces. Pārliecinieties, ka veļas tīlne ir tukša.
- Dažas sekundes piespiediet taustiņu , lai izslēgtu ierīci.
- Aizgrieziet ūdens krānu.

- Turiet vāku pusvirus, lai ierīcē neveidotos pelējums un smakas.

### Mazgāšanas programma beigusies, taču veļas tilpnē vēl aizvien ir ūdens:

- Veļas tilpne regulāri griežas, lai novērstu veļas burzīšanos.
- Indikators  mirgo, lai atgādinātu izsūknēt ūdeni.
- Vāka bloķēšanas indikators  deg. Mirgo  taustiņa indikators. Vāks paliek bloķēts.
- Lai atvērtu vāku, nepieciešams izsūknēt ūdeni.

### Ūdens izsūknēšana:

1. Lai izsūknētu ūdeni.
  - Pieskarities taustiņam . Izvēlētajām mazgāšanas programmām ierīce veic ūdens izsūknēšanu un veļas izgriešanu ar maksimālo veļas izgriešanas ātrumu.
  - Varat arī pieskarties taustiņam , lai mainītu veļas izgriešanas ātrumu un un pēc tam pieskarties taustiņam . Ierīce izsūknē ūdeni un izgriež veļu. Ja iestatāt , ierīce tikai izsūknēs ūdeni.
2. Kad programmas darbība beigusies un dažas minūtes pēc tam, kad vāka bloķēšanas

indikators  ir nodzisis, jūs varat atvērt vāku.



3. Dažas sekundes piespiediet taustiņu , lai izslēgtu ierīci.



Ierīce izsūknē ūdeni un izgriež veļu automātiski pēc aptuveni 18 stundām (izņemot Veļas programmu).

### AUTO-IZSL IESPĒJA

AUTO- IZSL nogaides iespēja automātiski izslēdz iekārtu, lai samazinātu enerģijas patēriņu. Visi indikatori un displejs nodzies, kad:

- Ierīce netiek lietota 5 minūtes pirms taustiņa  piespiešanas.
  - Piespiediet taustiņu , lai atkal ieslēgtu ierīci.
  - Picas minūtes pēc mazgāšanas programmas beigām.
- Piespiediet taustiņu , lai atkal ieslēgtu ierīci. Displejs rāda beidzamās iestatītās mazgāšanas programmas beigu laiku.
- Pieskarities **P** taustiņam, ja vēlaties iestatīt jaunu ciklu.

## PADOMI UN IETEIKUMI

### VEĻAS IELĀDE

- Sašķirojiet veļu: baltā, krāsainā, sintētika, smalkveļa un vilna.
- Ievērojiet uz etiķetēm norādītās drēbju aprūpes norādes.
- Nemazgājiet kopā baltus un krāsainus apģērbus.
- Pirmo reizi mazgājot atsevišķus krāsainus apģērbus, tie var zaudēt krāsu. Mēs iesakām tos mazgāt atsevišķi pirmajās reizēs.
- Aizpogājiet spilvendrānas, aiztaisiet rāvējslēdzējus, āķīšus un spiedpogas. Sasieniet jostas.
- Iztukšojiet kabatas un atlokiet atloces.
- Izgrieziet uz āru daudzslāņu audumus, vilnu un drēbes ar uzkrāsotām ilustrācijām.
- Grūti noņemamus traipus noņemiet ar īpašu veļas mazgāšanas līdzekli.
- Pirms ievietošanas veļas tilpnē, iepriekš izmazgājiet un apstrādājiet grūti noņemamus traipus.
- Rīkojieties uzmanīgi ar aizkariem. Noņemiet ākus vai ielieciet aizkarus mazgāšanas maisā vai spilvendrānā.

- Nemazgājiet apģērbu bez vilēm un apģērbu ar iegriezumiem. Izmantojiet speciālo veļas mazgāšanas maisu maziem un/vai smalkiem apģērbiem (piem., krūšturus ar stīpām, jostas, zeķbikses u.c.).
- Īpaši neliels veļas daudzums var radīt līdzsvara problēmas izgriešanas fāzes laikā. Ja tas notiek, ar rokām izkārtējiet drēbes tilpnē un iedarbiniet izgriešanas fāzi no sākuma.

### NOPIETNI TRAIPI

Dažiem traipiem ar ūdeni un mazgāšanas līdzekli nepietiks.

Mēs iesakām iepriekš apstrādāt šos traipus pirms drēbju ievietošanas ierīcē.

Jūs varat iegādāties īpašus traipu noņēmējus. Izmantojiet īpašos traipu noņēmējus, kas piemēroti traipu un auduma veidam.

### MAZGĀŠANAS LĪDZEKĻI UN PIEDEVAS

- Lietojiet tikai veļas mazgājamām mašīnām paredzētos mazgāšanas līdzekļus un piedevas:

- veļas pulverus visu veidu audumiem;
  - veļas pulverus maigiem audumiem (40 °C maks.) un vilnai;
  - šķidrās mazgāšanas līdzekļus programmām mazgāšanai zemās temperatūrās (60 °C maks.) visu veidu audumiem, vai īpaši tikai vilnai.
- Nejauciet kopā dažādus mazgāšanas līdzekļu veidus.
  - Lai saudzētu vidi, neizmantojiet vairāk par nepieciešamo mazgāšanas līdzekļa daudzumu.
  - Ievērojiet instrukcijas, kas norādītas uz šo produktu iepakojuma.
  - Izmantojiet auduma veidam un krāsai, programmas temperatūrai un neīrības pakāpei atbilstošus produktus.
  - Ja jūsu ierīce nav aprīkota ar mazgāšanas līdzekļa dozatoru ar aizbīdņa mehānismu, ielejiet šķidro mazgāšanas līdzekli dozēšanas bumbiņā (piegādā mazgāšanas līdzekļa ražotājs).
- Vienmēr ieslēdziet mazgāšanas programmu, kad veļas mašīna ir pilna.
  - Ja nepieciešams, izmantojiet traipu tīrīšanas līdzekli, iestatot programmu ar zemu temperatūru.
  - Lai izmantotu pareizo mazgāšanas līdzekļa daudzumu, noskaidrojiet ūdens cietību savā mājoklī. Skatiet sadaļu "Ūdens cietība".

## ŪDENS CIETĪBA

Ja ūdens jūsu rajonā ir ciets vai vidēji ciets, mēs iesakām izmantot veļas mazgājamām mašīnām paredzēto ūdens mīkstināšanas līdzekli. Rajonos, kur ūdens ir mīksts, ūdens mīkstināšanas līdzekli lietot nav nepieciešams.

Lai noskaidrotu ūdens cietības pakāpi savā rajonā, sazinieties ar savu vietējo ūdens piegādes uzņēmumu.

Lietojiet pareizu daudzumu ūdens mīkstinātāja. Ievērojiet instrukcijas, kas norādītas uz produktu iepakojuma.

## IETEIKUMI VIDES AIZSARDZĪBAI

- Iestatiet programmu bez priekšmazgāšanas fāzes, lai mazgātu vidēji neīru veļu.

## KOPŠANA UN TĪRĪŠANA



**BRĪDINĀJUMS!** Skatiet sadaļu "Drošība".

### ĀRPUSES TĪRĪŠANA

Tīriet ierīci tikai ar siltu ziepjūdeni. Pilnībā nosusiniet visas virsmas.



**UZMANĪBU!** Nelietojiet alkoholu, šķīdinātājus vai ķīmikālijas.

### ATKAĻĶOŠANA

Ja ūdens jūsu rajonā ir ciets vai vidēji ciets, mēs iesakām izmantot veļas mazgājamām mašīnām paredzēto ūdens atkaļķošanas līdzekli.

Regulāri pārbaudiet veļas tilpni, lai novērstu katlakmens un rūsas veidošanos.

Lai noņemtu rūsu, lietojiet tikai īpašus veļas mazgājamajām mašīnām paredzētus produktus. To nedrīkst darīt tajā pašā laikā, kad tiek mazgāta veļa.



Vienmēr ievērojiet instrukcijas, kas norādītas uz produktu iepakojuma.

### APKOPES MAZGĀŠANA

Izmantojot programmas, kas lieto zemāku temperatūru, zināma daļa mazgāšanas līdzekļa paliek veļas tilpnē. Veiciet apkopes mazgāšanu regulāri. Lai to izdarītu:

- Izņemiet veļu no veļas tilpnes.
- Iestatiet kokvilnas programmu ar visaugstāko temperatūras iestatījumu un nelielu mazgāšanas līdzekļa daudzumu.

### VĀKA BLĪVĒJUMS

Regulāri pārbaudiet blīvējumu. Notīriet to nepieciešamības gadījumā, izmantojot amonjaka krēma tīrīšanas līdzekli, nesaskrāpējot blīvējuma virsmu,



Vienmēr ievērojiet instrukcijas, kas norādītas uz produktu iepakojuma.



## MAZĢĀŠANAS LĪDZEKĻA DOZATORA TĪRĪŠANA

1.

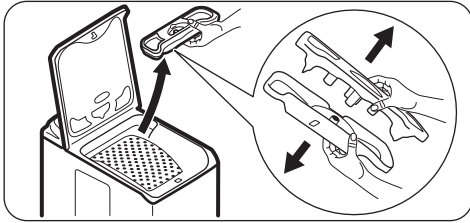

2.

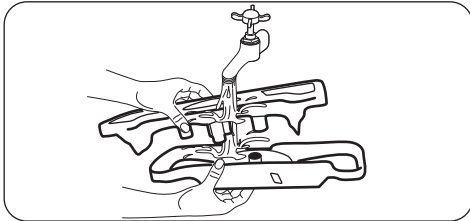

3.

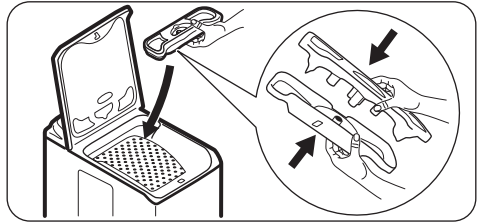

## IEPLŪDES ŠĻŪTENES UN FILTRA VĀRSTA TĪRĪŠANA

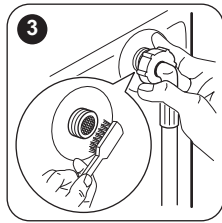
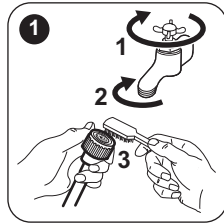

## BRĪDINĀJUMI PAR SALU

Ja ierīce uzstādīta vietā, kur gaisa temperatūra var būt zemāka par 0 °C, izlaidiet atlikušo ūdeni no ieplūdes šļūtenes un izsūknējiet to no sūkņa.

**i** Veiciet šo procedūru arī tad, ja vēlaties veikt ūdens ārkārtas izsūknēšanu.

1. Atvienojiet kontaktdakšu no kontaktligzdas.
2. Noņemiet ūdens ieplūdes cauruli.
3. Noņemiet aizplūdes šļūteni no aizmugures balsta un noāķējiet to no izlietnes vai aizplūdes.
4. Ievietojiet noplūdes un ieplūdes šļūteņu galus tvertnē. Ļaujiet ūdenim izplūst no šīm šļūtenēm.

5. Izvēlieties ūdens izsūknēšanas programmu ar Izsūknēšana un veļas izgriešana iespēju un ļaujiet tai darboties līdz cikla beigām.
6. Kad ūdens vairs neiztek, atkal uzstādiat ieplūdes un noplūdes šļūtenes.
7. Piespiediet taustiņu Iesl./Izsl., lai izslēgtu ierīci.



**BRĪDINĀJUMS!** Pārlicinieties, ka temperatūra ir augstāka par 0°C, pirms atkal lietojat ierīci. Ražotājs neatbild par bojājumiem, kas radušies zemas temperatūras rezultātā.

# PROBLĒMRISINĀŠANA



**BRĪDINĀJUMS!** Skatiet sadaļu "Drošība".

## IEVADS

Ierīce neieslēdzas vai apstājas darbības laikā.

Vispirms mēģiniet atrast problēmas risinājumu (skatiet tabulu). Ja problēma atkārtojas, sazinieties ar pilnvaroto servisa centru.

**Dažu problēmu gadījumā atskan skaņas signāls un displejā redzams brīdinājuma kods:**

- **E10** - Ierīce kārtīgi nepiepildās ar ūdeni. No jauna iedarbiniet ierīci, nospiežot  taustiņu. Pēc 10 sekundēm vāks atbloķēsies.

- **E20** - Ierīce neizsūkņē ūdeni.
- **E40** - Ierīces vāks ir atvērts vai nav aizvērts pareizi. Lūdzu, pārbaudiet vāku!
- **E40** - Strāvas padeve ir nestabila. Pagaidiet, līdz strāvas padeve ir stabila.
- **E91** - nenotiek komunikācija starp ierīces elektroniskajiem elementiem. Izslēdziet un ieslēdziet atkārtoti. Programma netika pabeigta pareizi vai ierīce pārāk ātri pārtrauca darbību. Ja brīdinājuma kods atkārtojas, sazinieties ar pilnvaroto servisa centru.



**BRĪDINĀJUMS!** Pirms pārbaudes veikšanas deaktivizējiet ierīci.

## IESPĒJAMĀS KĻŪMES

Problēmas	Iespējamais risinājums
Programma neieslēdzas.	<ul style="list-style-type: none"> <li>• Pārbaudiet, vai kontaktdakša pieslēgta kontaktligzdai.</li> <li>• Pārlicinieties, vai ierīces vāks un veļas tilpnes durvis ir aizvērtas pareizi.</li> <li>• Pārlicinieties, vai nav bojātu drošinātāju drošinātāju kastē.</li> <li>• Pārbaudiet, vai tīcis nospiežs taustiņš Sākt/Pauze.</li> <li>• Ja iestatīts atliktais starts, atceliet iestatījumu vai gaidiet laika atskaites beigas.</li> <li>• Izslēdziet Bērnu drošības funkciju, ja tā ir ieslēgta.</li> </ul>
Ierīce kārtīgi nepiepildās ar ūdeni.	<ul style="list-style-type: none"> <li>• Pārbaudiet, vai ūdens krāns ir atvērts.</li> <li>• Pārlicinieties, vai ūdens piegādes spiediens nav pārāk zems. Lai iegūtu šo informāciju, sazinieties ar vietējo ūdens apgādes dienestu.</li> <li>• Pārbaudiet, vai ūdens krāns nav aizsērējis.</li> <li>• Šo problēmu var izraisīt ieplūdes šļūtenes filtrs vai vārsta izplūdes sistēmas filtrs, kas var būt aizsērējis. Skatiet sadaļu "Kopšana un tīrīšana". Ja problēma atkārtojas, sazinieties ar pilnvaroto servisa centru.</li> <li>• Pārbaudiet, vai ieplūdes šļūtene nav samezgļojusies vai saliekta.</li> <li>• Pārlicinieties, vai ūdens ieplūdes šļūtenes pieslēgums ir pareizs.</li> </ul>

Problēmas	Iespējamais risinājums
Ierīce neizsūknē ūdeni.	<ul style="list-style-type: none"> <li>• Pārbaudiet, vai izlietnes sifons nav aizsērējis.</li> <li>• Pārbaudiet, vai ūdens izvades šļūtene nav sagriezusies vai saliekta.</li> <li>• Pārliedzinieties, vai ūdens noplūdes šļūtenes pieslēgums ir pareizs.</li> <li>• Iestatot programmu bez ūdens izsūknēšanas fāzes, iestatiet ūdens izsūknēšanas fāzi.</li> <li>• Ja izvēlēta iespēja, kuras beigās ūdens netiek izvadīts no veļas tīltnes, iestatiet ūdens izsūknēšanas iespēju.</li> <li>• Šo problēmu var izraisīt aizsērējis iztukšošanas filtrs. Lūdzu, sazinieties ar pilnvaroto klientu atbalsta centru.</li> </ul>
Nedarbojas veļas izgriešanas fāze, vai mazgāšanas cikls noris ilgāk nekā parasti.	<ul style="list-style-type: none"> <li>• Ar rokām izkārtojiet drēbes tīlnē un iedarbiniet izgriešanas fāzi no sākuma. Šī problēma, iespējams, radusies līdzsvara trūkuma dēļ.</li> <li>• Iestatiet veļas izgriešanas iespēju.</li> <li>• Ja izvēlēta iespēja, kuras beigās ūdens netiek izvadīts no veļas tīltnes, iestatiet ūdens izsūknēšanas iespēju.</li> <li>• Šo problēmu var izraisīt aizsērējis iztukšošanas filtrs. Lūdzu, sazinieties ar pilnvaroto klientu atbalsta centru.</li> </ul>
Uz grīdas ir ūdens.	<ul style="list-style-type: none"> <li>• Pārbaudiet, vai ūdens šļūteni savienotājdetaļas ir cieši pievilktas un nav ūdens noplūdes.</li> <li>• Pārbaudiet, vai ūdens ieplūdes šļūtene vai ūdens izsūknēšanas šļūtene nav bojātas.</li> <li>• Pārliedzinieties, vai izmantots pareizais mazgāšanas līdzeklis un pareizā daudzumā.</li> </ul>
Ierīces vāku nevar atvērt.	<ul style="list-style-type: none"> <li>• Pārbaudiet, vai mazgāšanas programma beigusies.</li> <li>• Ja veļas tīlnē palicis ūdens, iestatiet ūdens izsūknēšanas vai veļas izgriešanas iespēju.</li> </ul>
Ierīce rada neparastus trokšņus.	<ul style="list-style-type: none"> <li>• Pārbaudiet, vai ierīce ir pareizi nolīmeņota. Skatiet sadaļu "Uzstādīšanas norādes".</li> <li>• Pārbaudiet, vai ir noņemti transportēšanas stiprinājumi un iepakojuma materiāli. Skatiet sadaļu "Uzstādīšanas norādes".</li> <li>• Ielieciet tīlnē vairāk veļas. Veļas var būt par maz.</li> </ul>
Ierīce piepildās ar ūdeni un tad uzreiz to izsūknē.	<ul style="list-style-type: none"> <li>• Pārliedzinieties, ka izvades šļūtene ir pareizā pozīcijā. Šļūtenes gals atrodas pārāk zemu. Skatiet sadaļu "Uzstādīšanas norādes".</li> </ul>
Cikls ir īsāks par uzrādīto laiku.	<ul style="list-style-type: none"> <li>• Ierīce izskaitļo jauno laiku atbilstoši veļas ielādei. Skatiet sadaļu "Patēriņa lielumi".</li> </ul>
Cikls ir garāks par uzrādīto laiku.	<ul style="list-style-type: none"> <li>• Nelīdzsvarota veļas ielāde pagarina darbības laiku. Tas ir normāli šai ierīcei.</li> </ul>
Mazgāšanas rezultāti nav apmierinoši.	<ul style="list-style-type: none"> <li>• Palieliniet mazgāšanas līdzekļa daudzumu vai izmantojiet citu mazgāšanas līdzekli.</li> <li>• Pirms veļas mazgāšanas izmantojiet īpašus izstrādājumus, lai likvidētu grūti iztīrāmus traipus.</li> <li>• Pārliedzinieties, ka iestatījāt pareizu temperatūru.</li> <li>• Samaziniet veļas daudzumu.</li> </ul>

Problémás	Iespējamaís risinājums
Nevar iestātīt iespēju.	<ul style="list-style-type: none"> <li>Pārliecinieties, ka tiek spiests (-i) tikai vēlamais (-ie) skārientaustīņš (-i).</li> </ul>

Pēc pārbaudes ielēdziet ierīci. Programma atsāksies no tās vietas, kur tā tika pārtraukta. Ja problēma atkārtojas, sazinieties ar pilnvaroto servisa centru.

Ja ekrānā redzami citi brīdinājuma kodi. Ielēdziet un izslēdziet ierīci. Ja problēma atkārtojas, sazinieties ar pilnvaroto servisa centru.

### SERVISA IZVĒLNE

Iesakām izmantot oriģinālās rezerves daļas. Sazinoties ar apkopes centru, gādājiēt, lai būtu pieejama šāda informācija. Šī informācija ir norādīta uz datu plāksnītes: modelis, izstrādājuma Nr. un sērijas numurs. (Mod., Prod. No., Ser. No.)

## TEHNISKIE DATI

Izmērs	Platums / augstums / dziļums / kopējais dziļums	400 mm/ 890 mm/ 600 mm/ 600 mm
Elektrības padeves pieslēgums	Spriegums Vispārējā jauda Drošinātājs Frekvence	230 V 2200 W 10 A 50 Hz
Aizsardzības pakāpe pret cieto daļiņu un mitruma izplatīšanos, kuru nodrošina aizsargapvalks, izņemot gadījumus, kad zemsprieguma ierīcēm nav aizsardzības no mitruma		IPX4
Ūdens padeves spiediens	Minimums Maksimums	0,5 bāri (0,05 MPa) 8 bāri (0,8 MPa)
Ūdens padeve <sup>1)</sup>		Auksts ūdens
Maksimālais veļas daudzums	Kokvilna	6 kg
Elektroenerģijas patēriņa klase		A++
Izgriešanas ātrums	Maksimums	1200 apgr./min.

1) Pievienojiet ūdens iepūdes šļūteni ūdens krānam ar 3/4" vītni.

## PAPILDU TEHNISKIE DATI

Zīmola logotips	ZANUSSI	
Izplatītāja nosaukums	Electrolux Lehel Kft 1142 Budapest Erzsébet kir.né útja 87	
Ierīces modeļa nosaukums	ZWQ 61225CI	
	Mērvienība	

<b>Elektroenerģijas patēriņa klase</b>	(klases no <b>A</b> līdz <b>D</b> , kur A - visefektīvākā, bet D - vismazāk efektīva)	A++
<b>Mazgāšanas veiktspēja</b>	(klases no <b>A</b> līdz <b>G</b> , kur A - visefektīvākā, bet G - vismazāk efektīva)	A
<b>Veļas izgriešanas veiktspēja</b>	(klases no <b>A</b> līdz <b>G</b> , kur A - visefektīvākā, bet G - vismazāk efektīva)	B
<b>Atlikušais mitrums</b>	%	53
<b>Maksimālais veļas izgriešanas ātrums</b>	apgr./min.	1200
<b>Veļas ielāde</b>	kg	6
<b>Vidējais enerģijas patēriņš gadā<sup>1)</sup></b>	kWh	167
<b>Vidējais ūdens patēriņš gadā<sup>1)</sup></b>	litri	9490
<b>Mazgāšanas troksnis parastai kokuvilnai paredzētai 60 °C programmai</b>	dB/A	57
<b>Izgriešanas troksnis parastai kokuvilnai paredzētai 60 °C programmai</b>	dB/A	76

1) Atbilst normatīvam EN60456.

## APSVĒRUMI PAR VIDES AIZSARDZĪBU

Nododiet otrreizējai pārstrādei materiālus ar simbolu . Ievietojiet iepakojuma materiālus atbilstošajos konteineros to otrreizējai pārstrādei. Palīdziet aizsargāt apkārtējo vidi un cilvēku veselību, atkārtoti pārstrādājot elektrisko un elektronisko iekārtu atkritumus. Neizmetiet

ierīces, kas apzīmētas ar šo simbolu , kopā ar māsaimniecības atkritumiem. Nododiet izstrādājumu vietējā otrreizējās pārstrādes punktā vai sazinieties ar vietējo pašvaldību.

## SAUGOS INFORMACIJA

---

Prieš įrengdami ir naudodami šį prietaisą, atidžiai perskaitykite pateiktą instrukciją. Gamintojas neatsako už sužalojimus ar žalą, patirtą dėl netinkamo prietaiso įrengimo ar naudojimo. Instrukciją visada laikykite saugioje ir pasiekiamoje vietoje, kad prireikus galėtumėte pasižiūrėti.

### **VAIKŲ IR PAŽEIDŽIAMŲ ŽMONIŲ SAUGA**

- Vyresni nei 8 metų vaikai ir asmenys, kurių fiziniai, jutimo arba protiniai gebėjimai riboti, arba kuriems trūksta patirties ir žinių, šį prietaisą gali naudoti tik tuomet, jei jie prižiūrimi arba jiems buvo suteikti nurodymai, kaip saugiai naudoti prietaisą, ir jei jie supranta su prietaiso naudojimu susijusius pavojus.
- Nuo 3 iki 8 metų vaikų ir asmenų, turinčių labai sunkią ir sudėtingą negalią, negalima prileisti prie prietaiso, jeigu jie nuolat nėra prižiūrimi.
- Mažesnių nei 3 metų vaikų negalima prileisti prie prietaiso, jeigu jie nuolat nėra prižiūrimi.
- Neleiskite vaikams žaisti šiuo prietaisu.
- Visas pakuotės medžiagas saugokite nuo vaikų ir tinkamai pašalinkite.
- Ploviklius laikykite vaikams nepasiekiamoje vietoje.
- Neleiskite vaikams ir naminiams gyvūnams būti šalia, kai prietaiso durelės atviros.
- Vaikai be priežiūros negali atlikti prietaiso valymo ir naudotojo priežiūros darbų.

### **BENDRIEJI SAUGOS REIKALAVIMAI**

- Nekeiskite šio prietaiso techninių savybių.
- Šis prietaisas skirtas tik naudojimui namų ūkyje; jį galima naudoti, pavyzdžiui:
  - darbuotojų valgomuosiuose, pavyzdžiui, parduotuvėse, biuruose ir kitoje darbo aplinkoje;
  - viešbučiuose, moteliuose, svečių namuose ir kitose gyvenamosiose aplinkose;

- bendro naudojimo patalpose daugiabučiuose arba savitarnos skalbyklose.
- Neviršykite maksimalaus, 6 kg skalbinių kiekio (žr. skyrių „Programų lentelė“).
- Darbinis vandens slėgis vandens įleidimo vietoje iš išėjimo jungties turi būti nuo 0,5 baro (0,05 MPa) iki 8 barų (0,8 MPa).
- Pagrindė esančios ventiliacijos angos neturi užstoti kilimas, patiesalas ar bet kokia kita grindų danga.
- Prietaisas turi būti prijungtas prie vandentiekio naudojant naujai pristatytus žarnų komplektus arba kitus įgaliotojo techninės priežiūros centro pristatytus naujus žarnų komplektus.
- Senų žarnų komplektų pakartotinai naudoti negalima.
- Jei būtų pažeistas maitinimo laidas, jį leidžiama keisti tik gamintojui, jo įgaliotajam techninės priežiūros centrui arba panašios kvalifikacijos asmenims – antraip gali kilti elektros pavojus.
- Prieš atlikdami techninės priežiūros darbus, išjunkite prietaisą ir ištraukite maitinimo laido kištuką iš lizdo.
- Nevalykite prietaiso aukštu slėgiu vandens purkštuvais ir (arba) garais.
- Nuvalykite prietaisą drėgna šluoste. Naudokite tik neutralius ploviklius. Nenaudokite šveičiamųjų produktų, šveitimo kempinių, tirpiklių arba metalinių grandyklių.

## SAUGOS INSTRUKCIJOS

---

### ĮRENGIMAS



Įrengimas turi atitikti galiojančias nacionalines taisykles.

- Nuimkite visas pakuotės medžiagas ir gabenimo varžtus, įskaitant guminę įvorę su plastikiniu tarpikliu.
- Gabenimo varžtus laikykite saugioje vietoje. Jeigu prietaisą ateityje reikės perkelti, juos reikia įsukti, kad būgnas būtų užfiksuotas ir apsaugotas nuo vidinio sugadinimo.
- Perkeldami prietaisą, visada būkite atsargūs, nes jis yra sunkus. Visada mūvėkite

apsaugines pirštines ir avėkite uždarą avalynę.

- Neįrenkite ir nenaudokite sugadinto prietaiso.
- Vadovaukitės su prietaisu pateiktomis įrengimo instrukcijomis.
- Neįrenkite ir nenaudokite prietaiso ten, kur temperatūra gali būti žemesnė nei 0 °C, arba ten, kur jis gali būti veikiamas oro sąlygų.
- Grindys, ant kurių bus įrengtas prietaisas, turi būti plokščios, stabilios, atsparios karščiui ir švarios.
- Pasirūpinkite, kad tarp prietaiso ir grindų vyktų oro cirkuliacija.

- Pastatę prietaisą į nuolatinę jo vietą, gulsčiuoku patikrinkite, ar jis stovi lygiai. Jei jis stovi nelygiai, atitinkamai sureguliuokite jo kojeles.
- Neįrenkite prietaiso tiesiai virš grindyse esančio kanalizacijos vamzdžio.
- Nepurškite ant prietaiso vandens ir saugokite jį nuo pernelyg didelės drėgmės poveikio.
- Nestatykite prietaiso ten, kur prietaiso dangčio negalima atidaryti iki galo.
- Nedėkite po prietaisu uždaro talpyklės ištekėjusiam vandeniui surinkti. Kreipkitės į įgaliotąjį techninės priežiūros centrą, kad išsiaiškintumėte, kokius priedus galite naudoti.
- Nenaudokite ilginimo žarnų per trumpai vandens įleidimo žarnai pailginti. Susisiekite su techninės priežiūros centru, kad vandens įleidimo žarna būtų pakeista ilgesne.
- Galima matyti, kaip vanduo teka iš vandens išleidimo žarnos. Taip yra todėl, kad gamykloje prietaisas buvo išbandomas su vandeniu.
- Vandens išleidimo žarną galima pailginti daugiausiai iki 400 cm. Jeigu reikia ilgesnės žarnos, susisiekite su techninės priežiūros centru.

## ELEKTROS JUNGTIS



**ĮSPĖJIMAS!** Gaisro ir elektros smūgio pavojus.

- Šis prietaisas turi būti įžemintas.
- Visada naudokite taisyklingai įrengtą įžemintą elektros laidą.
- Įsitinkinkite, kad parametrai techninių duomenų plokštelėje atitinka maitinimo tinklo elektros vardinius duomenis.
- Nenaudokite daugiakanalių kištukų, jungiklių ir ilginamųjų laidų.
- Būkite atsargūs, kad nesugadintumėte elektros kištuko ir elektros laido. Jei reikėtų pakeisti maitinimo laidą, tai turi padaryti mūsų įgaliotasis techninės priežiūros centras.
- Elektros kištuką į tinklo lizdą junkite tik tuomet, kai visiškai pabaigsite įrengimą. Įsitinkinkite, kad įrengus prietaisą, elektros laido kištuką būtų lengva pasiekti.
- Nelieskite maitinimo laido arba elektros kištuko šlapiomis rankomis.
- Norėdami išjungti prietaisą, netraukite už maitinimo laido. Visada traukite paėmę už elektros kištuko.
- Šis prietaisas atitinka EEB direktyvas.

## VANDENS PRIJUNGIMAS

- Nesugadinkite vandens žarnų.
- Prieš prijungiant prie naujų vamzdžių, ilgai nenaudotų vamzdžių, kur buvo atliekami remonto darbai arba sumontuoti nauji prietaisai (vandens skaitikliai ir pan.), leiskite vandenį, kol jis pradės bėgti švarus ir skaidrus.
- Per ir po pirmo prietaiso panaudojimo patikrinkite, ar nėra matoma vandens nuotėkio.

## NAUDOJIMAS



**ĮSPĖJIMAS!** Sužeidimo, elektros smūgio, gaisro, nudegimų arba prietaiso sugadinimo pavojus.

- Laikykitės ant ploviklio pakotės pateiktų saugos nurodymų.
- Šalia prietaiso, į prietaisą arba ant jo nedėkite degių produktų arba degiais produktais sudrėkintų daiktų.
- Patikrinkite, ar visi metaliniai elementai buvo pašalinti nuo skalbinio.
- Neskalkbkite stipriai alyva, tepalu ar kitomis riebiomis medžiagomis suteptų audinių. Jos gali sugadinti skalbyklės gumines dalis. Tokius audinius, prieš dėdami į skalbyklę, išskalbkite rankomis.

## TECHNINĖ PRIEŽIŪRA

- Dėl prietaiso remonto kreipkitės į įgaliotąjį aptarnavimo centrą.
- Naudokite tik originalias atsargines dalis.

## ŠALINIMAS



**ĮSPĖJIMAS!** Pavojus susižeisti arba uždusti.

- Atjunkite prietaisą nuo tinklo maitinimo ir vandentiekio.
- Nupjaukite maitinimo laidą arti prietaiso ir pašalinkite jį.
- Išimkite durų užraktą, kad vaikai arba naminiai gyvūnai neįstrigtų būgne.
- Prietaisą šalinkite pagal vietinius elektrinės ir elektroninės įrangos atliekų šalinimo reikalavimus.



# GAMINIO APRAŠYMAS

## PRIETAISO APŽVALGA

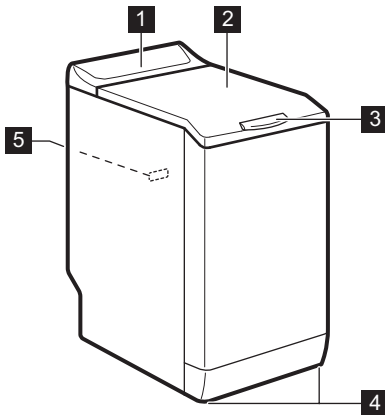

- 1 Valdymo skydelis
- 2 Dangtis
- 3 Dangčio rankena
- 4 Kojelės prietaisui išlyginti
- 5 Techninių duomenų plokštelė

# VALDYMO SKYDELIS

## VALDYMO SKYDELIO APRAŠAS

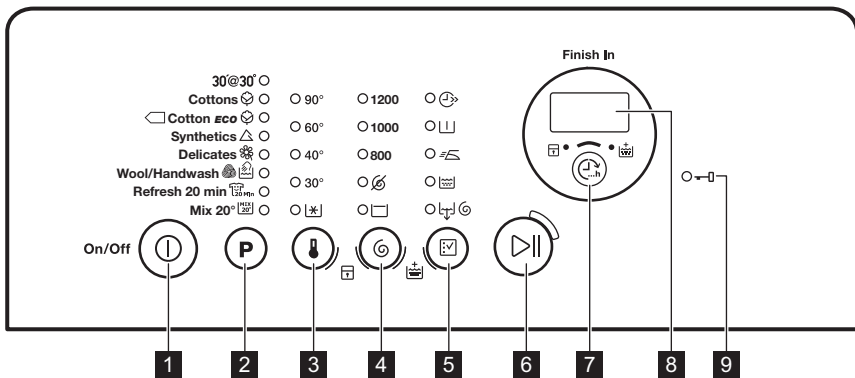

- 1 Įjungimo / išjungimo mygtukas (I) (įjungti / išjungti)
- 2 Programų pasirinkimo jutiklinis mygtukas P
- 3 Temperatūros pasirinkimo jutiklinis mygtukas
- 4 Grežimo greičio pasirinkimo jutiklinis mygtukas
- 5 Parinkčių pasirinkimo jutiklinis mygtukas
- 6 Paleidimo / pristabdymo jutiklinis valdiklis
- 7 Vandens palikimo būgne jutiklinis mygtukas (Baigti paliekant vandenį būgne)

## 8 Rodinys



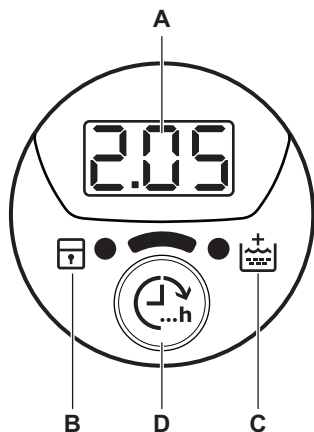

9 Užrakintų durelių indikatorius 



## EKRANAS



- A. Laiko sritis:
- 125: programos trukmė
  - 3h: pabaigos paliekant vandenį būgne laikas
  - E20: įspėjamieji kodai
  - Eerr: klaidos pranešimas
  - 0: programa yra baigta.
- B. Užrakto nuo vaikų funkcijos indikatorius:
- Įjungus šį prietaisą, ekrane rodomas šis indikatorius.
- C. Papildomo skalavimo indikatorius:
- Įjungus šią parinktį, ekrane rodomas šis indikatorius.
- D. Baigti paliekant vandenį būgne jutiklinis mygtukas.

## PROGRAMŲ LENTELE

Programa Temperatūros inter- valas	Didžiausias skal- binių kiekis Didžiausias gręži- mo greitis	Programos aprašas (Skalbinių rūšis ir sutepimo lygis)
30'@30° 30 °C	2 kg 800 aps./min.	Trumpas ciklas <b>mažai suteptiems arba</b> norimiems at- naujinti sintetiniams ir plonų audinių skalbiniams.
Medvilnė  90 °C – šaltas	6 kg 1200 aps./min.	<b>Balta ir spalvota medvilnė.</b> Vidutiniškai, labai ir mažai sutepti.
 <b>Ekonomiška</b> medvilnė <sup>1)</sup>  60–40 °C	6 kg 1200 aps./min.	<b>Balta ir neblunkanti spalvota medvilnė.</b> Vidutiniškai sutepti skalbiniai. Energijos sąnaudos sumažėja ir pail- gėja skalbimo programos trukmė.
Sintetika  60 °C – šaltas	2,5 kg 1200 aps./min.	<b>Sintetiniai arba mišrių audinių skalbiniai.</b> Vidutiniš- kai sutepti skalbiniai.
Ploni audiniai  40 °C – šaltas	2,5 kg 1200 aps./min.	<b>Plonų audinių, pavyzdžiui, akrilo, viskozės ir mišrių</b> <b>audinių skalbiniai, kuriuos reikia skalbti švelniau.</b> Vidutiniškai sutepti skalbiniai.

Programa Temperatūros inter- valas	Didžiausias skal- binių kiekis Didžiausias greiči- mo greitis	Programos aprašas (Skalbinių rūšis ir suteptimo lygis)
Vilna / skalbimas rankomis  40 °C – šaltas	1 kg 1200 aps./min.	<b>Skalbyklėje plaunami vilnoniai, rankomis plaunami vilnoniai ir kitų audinių skalbiniai</b> su priežiūros sim- boliu „skalbti rankomis“ <sup>2)</sup> .
Atgaivinimas 20 min.  40–30 °C	1 kg 1200 aps./min.	Labai trumpas ciklas mažai suteptiems arba vieną kartą dėvėtiems medvilniniams <b>ir sintetiniams</b> skalbiniams.
Mišrūs 20°  20 °C	2,5 kg 1200 aps./min.	Speciali programa mažai suteptiems medvilniniams, sintetiniams ir mišraus pluošto audiniams. Nustatykite šią programą, kad sumažintumėte energijos sąnaudas. Įsitikinkite, kad skalbiklis yra tinkamas naudoti žemoje temperatūroje, jog gautumėte gerus skalbimo rezulta- tus <sup>3)</sup>

**1) Standartinės programos, naudojamos vertinant sąnaudas energijos sąnaudų ženkliniui.**

Pagal reglamentą 1061/2010 šios programos yra atitinkamai standartinė 60 °C medvilnės programa ir standartinė 40 °C medvilnės programa. Tai veiksmingiausios programos energijos ir vandens sąnaudų atžvilgiu, skalbiant vidutiniškai suteptus medvilninius skalbinius.



















Skalbimo fazės metu vandens temperatūra gali skirtis nuo nurodytos pasirinktos progra-  
mos temperatūros.

**2)** Šio ciklo metu būgnas lėtai sukasi ir taip užtikrinamas švelnus skalbimas. Gali atrodyti, kad būgnas nesisuka arba netinkamai sukasi, bet tai normalu veikiant šiai programai.

**3)** Nešviečia temperatūros indikatorius.

**Programų parinkčių suderinamumas**

Programa											
30'@30°		■						■	■	■	
	■	■	■	■	■	■	■	■	■	■	■
	■	■	■	■	■	■	■	■	■	■	■
	■	■	■	■	■	■	■	■	■	■	■
	■	■	■	■	■	■	■	■	■	■	■
	■	■	■					■	■	■	
	■	■	■					■	■	■	

Programa										
<b>MIX 20'</b>	■	■	■			■	■	■		

1) Nustačius šią parinktį, rekomenduojame sumažinti skalbinių kiekį. Galima dėti visą skalbinių kiekį, bet skalbimo rezultatai gali netenkinti. Rekomenduojamas skalbinių kiekis: medvilnė: 3 kg, sintetiniai ir plonų audinių skalbiniai: 1,5 kg.

## SAŃAUDOS



- Nurodytos vertės gautos laboratorinėmis sąlygomis pagal atitinkamus standartus. Duomenys priklauso nuo įvairių priežasčių: skalbinių kiekio bei rūšies ir aplinkos oro temperatūros. Vandens slėgis, elektros tinklo įtampa ir įleidžiamo vandens temperatūra taip pat gali turėti poveikio skalbimo programos trukmei.
- Siekiant pagerinti šio gaminio kokybę, techniniai duomenys gali būti keičiami be išankstinio įspėjimo.

- Programos pradžioje ekrane rodoma programos trukmė skalbiant didžiausią skalbinių kiekį. Skalavimo fazės metu programos trukmė automatiškai apskaičiuojama ir ji gali labai sumažėti, jei skalbinių kiekis yra mažesnis nei didžiausias leistinas (pvz. medvilnės 60 °C programai didžiausias skalbinių kiekis yra 6 kg, programos trukmė viršija 2 valandas, o kai tikrasis skalbinių kiekis yra 1 kg, programos trukmė yra trumpesnė nei 1 valanda). Kai prietaisas skaičiuoja tikrą programos trukmę, ekrane mirksi taškas.

Programos	Skalbinių kiekis (kg)	Energijos sąnaudos (kWh)	Vandens sąnaudos (litrais)	Apytikslė programos trukmė (minutėmis)	Likusi drėgmė (%) <sup>1)</sup>
Medvilnė 60 °C	6	1,10	56	180	53
Medvilnė 40 °C	6	0,65	54	150	53
Sintetika 40 °C	2,5	0,45	46	105	35
Ploni audiniai 40 °C	2,5	0,55	46	90	35
Vilna / skalbimas rankomis 30 °C <sup>2)</sup>	1	0,35	50	65	30

### Standartinės medvilnės programos

Standartinė 60 °C medvilnė	6	0,80	47	246	53
----------------------------	---	------	----	-----	----

Programos	Skalbinių kiekis (kg)	Energijos sąnaudos (kWh)	Vandens sąnaudos (litrais)	Apytikslė programos trukmė (minutėmis)	Likusi drėgmė (%) <sup>1)</sup>
Standartinė 60 °C medvilnė 	3	0,54	38	174	53
Standartinė 40 °C medvilnė 	3	0,49	39	175	53

1) Gręžimo fazės pabaigoje.

2) Tam tikrose modeliuose negalimos.

Išjungimo režimas (W)	Ijungimo režimas (W)
0,48	0,48

Pirmiau esančioje lentelėje pateikta informacija atitinka ES Komisijos reglamentą 1015/2010, įgyvendinančią direktyvą 2009/125/EB

## PARINKTYS

### TEMPERATŪRA

Pasirinkę šią parinktį, galite sumažinti numatytąją temperatūrą.

Indikatorius  = šaltas vanduo.

Užsidega nustatytos temperatūros indikatorius.

### GRĘŽIMAS

Pasirinkę šią parinktį, galite sumažinti numatytąjį gręžimo greitį.

Užsidegs nustatyto greičio indikatorius.

### Papildomos gręžimo parinktys:

#### Be gręžimo

- Nustatykite šią parinktį, kad atšauktumėte visas gręžimo fazes. Galima tik vandens išleidimo fazė.
- Užsidegs atitinkamas indikatorius.
- Nustatykite šią parinktį, skalbdami labai jautrius audinius.
- Kai kurioms skalbimo programoms skalavimų fazės metu naudojama daugiau vandens.

#### Skalavimo sulaikymas

- Nustatykite šią parinktį, kad skalbiniai nesusiglamžytų.
- Užsidegs atitinkamas indikatorius.

- Programai pasibaigus, vanduo iš būgno neišleidžiamas.
- Būgnas reguliariai pasukamas, kad skalbiniai nesusiglamžytų.
- Dangtis lieka užblokuotas. Norėdami atrakinti dangtį, privalote išleisti vandenį.



Apie vandens išleidimą skaitykite skyrelyje „Programai pasibaigus“.

### SPARČIOJI

Naudodami šią parinktį, galite sutrumpinti programos laiką.

Naudokite šią parinktį nesmarkiai sutemptiems skalbiniams arba gaminiams, kuriuos reikia atšviežinti.

Užsidegs atitinkamas indikatorius.

### PIRMINIS SKALBIMAS

Naudodami šią parinktį, prie skalbimo programos galite pridėti pirminio skalbimo fazę.

Naudokite šią parinktį stipriai suteptiems skalbiniams skalbti. Nustačius šią parinktį, pailgėja programos trukmė.

Užsidega atitinkamas indikatorius.

## LENGVAS LYGINIMAS

Prietaisas skalbia ir gręžia atsargiai, kad skalbiniai nesuglamžytų.

Šis prietaisas sumažina gręžimo greitį, naudoja daugiau vandens ir pritaiko programos trukmę pagal skalbinių tipą.

Užsidegs atitinkamas indikatorius.

## SKALAVIMAS

Šia parinktimi galite atlikti tik pasirinktos skalavimo programos paskutinį skalavimą.

Jeigu taip pat nustatėte papildomo skalavimo

funkciją () , prietaisas prideda du arba daugiau skalavimų.

Užsidega atitinkamas indikatorius.

## VANDENS IŠLEIDIMAS IR GRĘŽIMAS



Šia parinktimi galite atlikti gręžimo ir vandens išleidimo ciklą.

Ši gręžimo fazė tinka jūsų nustatytai skalbimo programai.

# NUOSTATOS



## NUOLATINIS PAPILDOMAS SKALAVIMAS



Ši parinktis leidžia jums pastoviai naudoti papildomą skalavimą su kiekviena naujai nustatyta programa.

- Norėdami **įjungti / išjungti** šią parinktį, vienu metu palieskite ir palaikykite mygtukus  ir , kol  užsidegs / užges indikatorius.

## APSAUGOS NUO VAIKŲ UŽRAKTAS



Naudodami šią parinktį, galite apsaugoti prietaisą, kad vaikai nežaistų valdymo skydeliu.

- Norėdami **įjungti / išjungti** šią parinktį, vienu metu palieskite ir palaikykite  ir  mygtukus, kol  užsidegs / užges indikatorius.

Ijunkite šią parinktį, palietę mygtuką . Mygtukai yra užrakinti (išskyrus mygtuką ) .

# PRIEŠ NAUDOJANTIS PIRMAKART

- Ijunkite maitinimo laido kištuką į elektros lizdą.
- Atsukite vandens čiaupą.

 Jeigu taip pat nustatėte parinktį „Be gręžimo“ () , prietaisas tik išleis vandenį.

## BAIGTI PALIEKANT VANDENĮ BŪGNE

Naudodami šią parinktį, galite nustatyti valandų skaičių, kurioms praėjus norėtumėte, kad skalavimo programa būtų baigta.

Galite nustatyti mažiausiai 3 valandas ir daugiausiai 20 valandų.

Ekране rodomas valandų skaičius ir šviečia indikatorius virš mygtuko .

## PAPILDOMAS SKALAVIMAS

Naudodami šią parinktį, prie skalavimo programos galite pridėti kelis papildomus skalavimus.

Naudokite šią parinktį, skalbdami skalbimo priemonėmis alergiškų žmonių drabužius, arba tuo atveju, jeigu vanduo yra minkštas.

Užsidega susijęs indikatorius.<sup>1)</sup>

 Ši parinktis lieka įjungta, netgi kai išjungiate prietaisą.

## GARSO SIGNALAI

Garso signalai pasigirsta:

- Programa yra baigta.
- Esant prietaiso veikimo sutrikimui.

Norėdami **išjungti / įjungti** garso signalus, vienu metu palieskite ir 4 sekundes palaikykite nuspaudę mygtukus **P** ir .

 Išjungus garso signalus, įvykus prietaiso veikimo sutrikimui jie vis tiek veiks.

1) Kaip suaktyvinti šią parinktį žr. „Nuostatos“.

- Įpilkite truputį skalbiklio į skalbimo fazės skyrelį.
- Nustatykite ir paleiskite programą medvilnei skalbti, parinkę aukščiausią temperatūrą, bet skalbinių nedėkite.

Taip iš būgno ir korpuso bus pašalintas visas galimas purvas.

## KASDIENIS NAUDOJIMAS



**ĮSPĖJIMAS!** Žr. saugos skyrius.

### SKALBINIŲ DĖJIMAS

- Atidarykite prietaiso dangtį.
- Paspauskite mygtuką **A**.

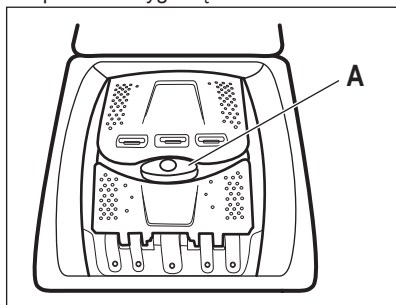

Būgnas automatiškai atidaromas.

- Po vieną skalbinius sudėkite į būgną.
- Prieš dėdami skalbinius į prietaisą, juos pakratykite.

Nepridėkite per daug skalbinių į būgną.

- Uždarykite būgną ir dangtį.



**DĖMESIO** Prieš uždarydami prietaiso dangtį, būtinai tinkamai uždarykite būgną.

### SKALBIMO PRIEMONIŲ IR PRIEDŲ NAUDOJIMAS

Pripilkite reikiamą skalbiklio ir audinių minkštiklio kiekį.

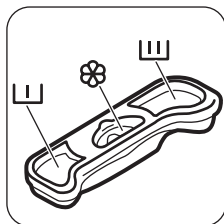

### SKALBIMO PRIEMONĖS SKYRELIAI



Skalbimo priemonės skyrelis pirminio skalbimo fazei.



Skalbimo priemonės skyrelis skalbimo fazei.



Skystųjų skalbimo priedų (audinių minkštiklio ar standiklio) skyrelis.



**DĖMESIO** Neviršykite **M** lygio.

### PRIETAISO ĮJUNGIMAS

Paspauskite ir palaikykite mygtuką Įjungti / išjungti prietaisui įjungti arba išjungti. Įjungus prietaisą, pasigirsta garso signalas.

### PROGRAMOS NUSTATYMAS

- Palieskite programos mygtuką **P** ir nustatykite programą:
  - Mirksi šio mygtuko ▷|| indikatorius.
  - Ekrane rodoma programos trukmė.
- Jeigu reikia, pakeiskite temperatūros ir grežimo greitį arba pridėkite galimų parinkčių. Suaktyvintus parinkti, užsidega nustatytos parinkties indikatorius.



Jeigu ką nors nustatysite netinkamai, ekrane bus rodomas pranešimas **E r r**.

### PROGRAMOS PALEIDIMAS BE PARINKTIES BAIGTI PALIEKANT VANDENĮ BŪGNE

Palieskite mygtuką ▷||.

- Mygtuko ▷|| indikatorius nustoja mirksėti ir pradeda šviesti nepertraukiamai.
- Programa pradėdama, dangtis užrakinamas, šviečia indikatorius .
- Trumpą laiką skalbimo ciklo pradžioje gali veikti vandens išleidimo siurblys.





Praėjus maždaug 15 minučių nuo programos pradžios:

- Prietaisas automatiškai pakoreguoja programos trukmę pagal skalbinių kiekį.
- Ekrane rodoma nauja vertė.



## PROGRAMOS PALEIDIMAS SU BAIGTI PALIEKANT VANDENĮ BŪGNE PARINKIMI

1. Pakartotinai lieskite mygtuką , kad pasirinktumėte valandų skaičių, kada norite, kad būtų baigtas skalbimo ciklas.





Ekrane rodomas nustatytas valandų skaičius (pvz. 3h) ir indikatorius virš mygtuko  šviečia ir rodo, kad parinktis yra įjungta.

2. Palieskite mygtuką :
  - Durelės yra užrakintos.
  - Prietaisas pradeda atgalinį skaičiavimą.
  - Pasibaigus atgaliniam laiko skaičiavimui, programa pradeda automatiškai.



Prieš paliesdami mygtuką , galite atšaukti arba pakeisti nustatytą Baigti paliekant vandenį būgnę parinktį. Palietę mygtuką , galite tik atšaukti Baigti paliekant vandenį būgnę parinktį.

Norint atšaukti Baigti paliekant vandenį būgnę parinktį:

- a. Palieskite mygtuką , kad prietaisas būtų pristabdytas. Mirksi mygtuko indikatorius .
- b. Lieskite mygtuką , kol užges virš šio mygtuko esantis indikatorius. Norėdami nedelsiant paleisti programą, dar kartą palieskite mygtuką .



Kai naudojate skystus skalbiklius kartu su Baigti paliekant vandenį būgnę parinktimi, pridėkite skystų skalbiklių su dozavimo rutuliu (pristato skalbiklio gamintojas).

## PROGRAMOS PERTRAUKIMAS IR PARINKČIŲ KEITIMAS

Galite pakeisti tik tam tikras, dar nevykdomas parinktis.

1. Palieskite .  
Mirksi šio mygtuko indikatorius.

2. Pakeiskite parinktį. Jeigu pakeisite bet kurią parinktį, parinktis Baigti paliekant vandenį būgnę (jeigu nustatyta) bus išjungta.
3. Vėl palieskite .  
Programa tęsiama toliau.



## PROGRAMOS ATŠAUKIMAS

1. Norėdami atšaukti programą ir išjungti prietaisą, kelias sekundes palaikykite nuspaudę mygtuką  / išjungti.
2. Norėdami įjungti prietaisą, dar kartą paspauskite tą patį mygtuką. Dabar galite nustatyti naują skalbimo programą.



Prieš pradėdant naują programą, iš prietaiso turi būti išleistas vanduo. Šiuo atveju įsitikinkite, kad skalbimo priemonės skyrelyje yra skalbimo priemonės, jeigu nėra, pripilkite jos.





## DANGČIO ATIDARYMAS

Kol veikia programa (arba ,) prietaiso dangtis yra užrakintas. Šviečia indikatorius .







**DĖMESIO** Jeigu temperatūra yra per aukšta ir per daug vandens būgnę, jūs negalėsite atidaryti dangčio.

## Norint atidaryti dangtį per pirmąsias ciklo minutes (arba kai veikia):

1. Palieskite mygtuką  prietaisui pristabdyti.
2. Palaukite pora minučių, kol indikatorius  išsijungs.
3. Galite atidaryti dangtį.
4. Uždarykite dangtį ir dar kartą palieskite mygtuką . Programa (arba ) tęsiama toliau.



## PROGRAMAI PASIBAIGUS

- Prietaisas automatiškai išsijungs.
- Girdimi garso signalai (jeigu jie įjungti).
- Ekrane užsidega .
- Užgęsta mygtuko  indikatorius.
- Dangčio užrakinimo indikatorius  mirksi (kai dangtis atrakinamas) ir vėliau išsijungia.
- Galite atidaryti dangtį.
- Išimkite skalbinius iš prietaiso. Patikrinkite, ar būgnas yra tuščias.
- Norėdami išjungti prietaisą, spauskite ir kelias sekundes palaikykite nuspaudę mygtuką .
- Užsukite vandens čiaupą.









- Palikite dangtį pravirą, kad nesusidarytų pelėsių ir nemalonių kvapų.

### Skalbimo programa baigta, bet būgne yra vandens:

- Būgnas reguliariai pasukamas, kad skalbiniai nesusiglamžytų.
- Indikatorius  mirksi, primindamas, kad reikia išleisti vandenį.
- Šviečia dangčio užrakto indikatorius .  
Mirksi mygtuko indikatorius . Dangtis lieka užblokuotas.
- Norėdami atidaryti dangtį, privalote išleisti vandenį.

### Vandens išleidimas:

1. Norint išleisti vandenį
  - Palieskite mygtuką . Prietaisas išleidžia vandenį ir gręžia didžiausiu pasirinktos skalbimo programos gręžimo greičiu.
  - Arba palieskite mygtuką , kad pakeistumėte gręžimo greitį ir tada palieskite mygtuką . Iš prietaiso išleidžiamas vanduo ir atliekamas gręžimas. Jeigu nustatėte , prietaisas tik išleis vandenį.
2. Programai pasibaigus ir po poros minučių dangčio užrakto indikatorius  užgęsta ir galite atidaryti dangtį.



3. Norėdami išjungti prietaisą, spauskite ir kelias sekundes palaikykite nuspaudę mygtuką .



Maždaug po 18 valandų prietaisas automatiškai išleidžia vandenį ir išgręžia skalbinius (išskyrus programą „Vilna“).

### AUTOMATINIO IŠJUNGIMO PARINKTIS

AUTOMATINIO IŠJUNGIMO rezervine parinktimi prietaisas automatiškai išjungiamas, kad būtų mažesnės energijos sąnaudos. Visi indikatoriai ir ekranas užgęsta, kai:

- Nenaudojate prietaiso 5 minutes prieš paliesdami .  
Norėdami vėl įjungti prietaisą, paspauskite mygtuką .
- Praėjus 5 minutėms nuo skalbimo programos pabaigos.  
Norėdami vėl įjungti prietaisą, paspauskite mygtuką .  
Ekrane rodoma paskutinį kartą nustatytos programos pabaiga.  
Palieskite mygtuką **P**, jeigu norite nustatyti naują ciklą.

## PATARIMAI

### SKALBINIŲ SUDĖJIMAS

- Suskirstykite skalbinius į: baltus, spalvotus, sintetinius, plonus ir vilnonius.
- Vadovaukitės skalbimo nurodymais, pateiktais skalbinių priežiūros etiketėse.
- Neskalkbkite kartu baltų ir spalvotų gaminių.
- Kai kurie gaminiai pirmo skalbimo metu gali šiek tiek išblukti. Pirmą kartą rekomenduojame juos skalbti atskirai.
- Užsekite užvalkalus, užtraukite užtrauktukus, užsekite kilpas ir spautukus. Užriškite diržus.
- Ištuštinkite kišenes ir skalbinius išlankstykite.
- Daugiasluksnius audinius, vilnonius ir išmargintus gaminius išverskite.
- Sunkiai įveikiamas dėmes pašalinkite specialiu plovikliu.
- Prieš dėdami skalbinius į būgną, išskalbkite ir apdorokite sunkiai įveikiamas dėmes
- Būkite atsargūs, skalbdami užuolaidas. Nuimkite kabliukus ir sudėkite užuolaidas į skalbimo maišelį arba pagalvės užvalkalą.

- Neskalkbkite skalbinių be apsiuvimų arba su prakirpimais. Naudokite skalbimo maišelį mažiems ir (arba) ploniems daiktams (pvz., vielutėmis sutvirtintoms liemenėlėms, diržams, pėdkelnėms ir pan.) skalbti.
- Jeigu skalbinių labai mažai, gręžimo metu gali kilti balanso problemų. Jeigu taip atsitiktų, rankomis išskirstykite skalbinius būgne ir iš naujo paleiskite gręžimo fazę.

### SUNKIAI ĮVEIKIAMOS DĖMĖS

Kai kurių dėmių vien vandeniu ir skalbimo priemone pašalinti nepavyksta. Rekomenduojame prieš dėdam skalbinius į prietaisą iš anksto apdoroti šias dėmes. Galima naudoti specialius dėmių valiklius. Naudokite specialų, dėmės ir audinio rūšiai tinkamą dėmių valiklį.

## SKALBIKLIAI IR SKALBIMO PRIEDAI

- Naudokite tik specialiai skalbyklėms skirtus skalbiklius ir priedus:
  - skalbiamuosius miltelius, skirtus visų tipų audiniams;
  - skalbiamuosius miltelius, skirtus gležniems audiniams (iki 40 °C) ir vilnai;
  - skystus skalbiklius, skirtus skalbti ne itin karštame vandenyje (iki 60 °C) visų tipų audiniams arba tik vilnai.
- Nemašykite skirtingų rūšių skalbiklių.
- Tausodami gamtą, naudokite tik tiek skalbiklio, kiek reikia.
- Visuomet vadovaukitės nurodymais, pateiktais ant šių priemonių pakuočių.
- Naudokite tinkamas priemones, atsižvelgdami į audinių rūšį ir spalvą, programos temperatūrą ir nešvarumo lygį.
- Jeigu prietaise nėra ploviklio dalytuvo su sklendėmis įtaisais, skystą skalbiklį pilkite į skalbiklio dozavimo rutulį (pristato skalbiklio gamintojas).

## EKOLOGINIAI PATARIMAI

- Nesmarkiai suteptus skalbinius skalbkite pasirinkę programą be pirminio skalbimo funkcijos.

## VALYMAS IR PRIEŽIŪRA



**ĮSPĖJIMAS!** Žr. saugos skyrius.

### VALYMAS IŠ IŠORĖS

Prietaisą valykite tik muilu ir šiltu vandeniu. Kruopščiai nusauskite visus paviršius.



**DĖMESIO** Valymui nenaudokite alkoholio, tirpiklių arba cheminių priemonių.

### KALKIŲ NUOSĖDŲ ŠALINIMAS

Jeigu jūsų vietovėje vanduo yra didelio arba vidutinio kietumo, rekomenduojame naudoti skalbyklėms skirtą kalkių šalinimo priemonę. Reguliariai tikrinkite būgną, kad nesusidarytų kalkių nuosėdų ir rūdžių.

Rūdimis valyti naudokite tik specialias, skalbyklėms skirtas priemones. Kalkių nuosėdų šalinimas atliekamas nededant į būgną skalbinių.



Visuomet vadovaukitės nurodymais, pateiktais ant šios priemonės pakuotės.

- Paleiskite skalbimo programą tik tuomet, kai surinksite maksimalų leistiną skalbinių kiekį.
- Nustatę skalbimo vėsiame vandenyje programą, jeigu būtina, naudokite dėmių valiklį.
- Patikrinkite savo namų vandens tiekimo sistemos vandens kietumą, kad atitinkamai naudotumėte reikiamą skalbimo priemonių kiekį. Žr. „Vandens kietumas“.

## VANDENS KIETUMAS

Jeigu jūsų vietovėje vanduo yra didelio arba vidutinio kietumo, rekomenduojame naudoti skalbyklėms skirtą vandens minkštiklį. Vietovėse, kur vanduo yra minkštas, vandens minkštiklio naudoti nebūtina.

Norėdami sužinoti savo vietovės vandens kietumą, susisieki su vietos vandentiekio tarnyba.

Naudokite tinkamą vandens minkštiklio kiekį. Visuomet vadovaukitės nurodymais, pateiktais ant šios priemonės pakuotės.

## TECHNINIS SKALBYKLĖS PLOVIMAS

Naudojant žemos temperatūros programą, būgne gali likti šiek tiek skalbiklio. Reguliariai atlikite techninį skalbyklės plovimą. Norėdami tai padaryti:

- Išimkite visus skalbinius iš būgno.
- Pasirinkite programą medvilnei skalbti, parinkę aukščiausią temperatūrą ir pripylę nedaug skalbiklio.

## DANGČIO SANDARIKLIS

Reguliariai tikrinkite sandariklį. Valykite jį, kai reikia, naudodami kreminę valymo priemonę su amoniaku, nebraižydami sandariklio paviršiaus.



Visuomet vadovaukitės nurodymais, pateiktais ant šios priemonės pakuotės.

## PLOVIKLIO DALYTUVO VALYMAS

1.

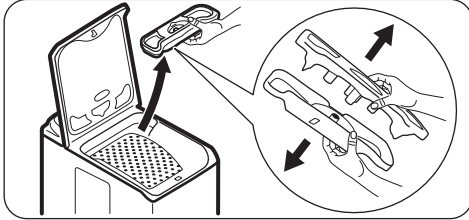

2.

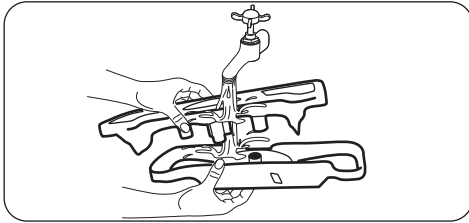

3.

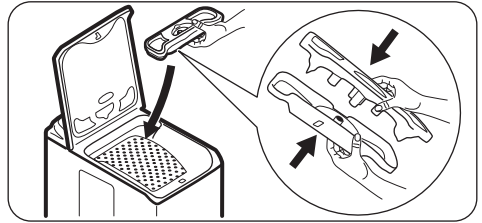

## VANDENS ĮLEIDIMO ŽARNOS IR SKLENDĖS FILTRO VALYMAS

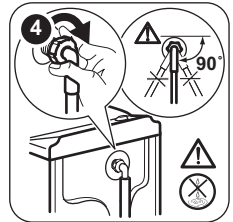
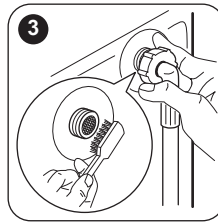
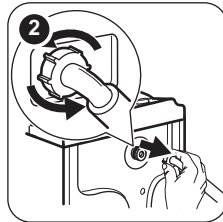

## APSAUGA NUO UŽŠALIMO

Jeigu prietaisas įrengtas tokioje vietoje, kur temperatūra gali nukristi žemiau 0 °C, išleiskite vandens įleidimo žarnoje ir vandens išleidimo siurblyje likusį vandenį.



Šiuos veiksmus taip pat atlikite tuo atveju, jeigu norite išleisti vandenį avariniu būdu.

1. Ištraukite maitinimo laido kištuką iš elektros lizdo.
2. Nuimkite vandens įleidimo žarną.
3. Išleidimo žarną atsukite nuo galinės atramos, ją atkabinkite nuo kriauklės arba čiaupo.
4. Dėkite vandens išleidimo ir įleidimo žarnų galus į indą. Išleiskite vandenį iš žarnų.

5. Nustatykite pasirinktą programą su parinktimi Vandens išleidimas ir grėžimas ir palaukite iki jos ciklo pabaigos.
6. Kai vanduo daugiau netekės, vėl sumontuokite vandens įleidimo ir išleidimo žarnas.
7. Norėdami išjungti prietaisą, paspauskite mygtuką Įjungti / Išjungti.



**ĮSPĖJIMAS!** Jeigu vėl norėsite naudoti prietaisą, įsitinkinkite, kad aplinkos temperatūra būtų aukštesnė nei 0 °C. Gamintojas neatsako už žalą, padarytą dėl žemos temperatūros.

# TRIKČIŲ ŠALINIMAS



**ISPĖJIMAS!** Žr. saugos skyrius.

## IŽANGA

Prietaisas nepasileidžia arba sustoja veikiant.

Iš pradžių pabandykite problemos sprendimą rasti patys (žr. lentelę). Jeigu problema kartojasi, kreipkitės į įgaliotąjį techninės priežiūros centrą.

**Esant tam tikroms problemoms, girdimi garso signalai ir ekrane rodomi įspėjamieji kodai:**

- **E10** – Į prietaisą tinkamai nepatenka vanduo. Vėl paleiskite prietaisą, paspausdami mygtuką . Po 10 sekundžių dangtis bus atrakintas.

- **E20** – Iš prietaiso neišleidžiamas vanduo.
- **E40** – Prietaiso dangtis atidarytas arba netinkamai uždarytas. Patikrinkite dangtį!
- **E40** – Nestabilus elektros tiekimas. Palaukite, kol elektros tiekimas stabilizuosis.
- **E91** – Nėra ryšio tarp prietaiso elektroninių elementų. Išjunkite ir vėl įjunkite. Programa nebuvo tinkamai baigta arba prietaisas per anksti išsijungė. Jeigu vėl rodomas įspėjamasis kodas, kreipkitės į įgaliotąjį techninės priežiūros centrą.



**ISPĖJIMAS!** Prieš atlikdami patikros darbus, išjunkite prietaisą.

## GALIMI GEDIMAI

Problema	Galimas sprendimas
Programa nepasileidžia.	<ul style="list-style-type: none"> <li>• Patikrinkite, ar maitinimo laido kištukas įkištas į elektros tinklo lizdą.</li> <li>• Patikrinkite, ar prietaiso dangtis ir būgno durelės tinkamai uždaryti.</li> <li>• Įsitikinkite, kad neperdegė elektros skydinėje esantis saugiklis.</li> <li>• Įsitikinkite, kad paspaudėte paleidimo / pristabdymo mygtuką.</li> <li>• Jeigu nustatyta atidėto paleidimo funkcija, atšaukite šią nuostatą arba palaukite, kol bus baigta atgalinė laiko atskaita.</li> <li>• Išjunkite apsaugos nuo vaikų užrakto funkciją, jeigu ji įjungta.</li> </ul>
Į prietaisą tinkamai nepatenka vanduo.	<ul style="list-style-type: none"> <li>• Patikrinkite, ar atsuktas vandens čiaupas.</li> <li>• Patikrinkite, ar ne per mažas vandentiekio sistemos slėgis. Norėdami gauti šią informaciją, kreipkitės į vietos vandentiekio įmonę.</li> <li>• Patikrinkite, ar vandens čiaupas neužsikimšęs.</li> <li>• Šią problemą galėjo sukelti įleidimo žarnos filtras arba vožtuvo vandens išleidimo filtras, kuris gali būti užsikimšęs. Žr. skyrių „Valymas ir priežiūra“. Jeigu problema tęsiasi, kreipkitės į įgaliotąjį techninės priežiūros centrą.</li> <li>• Patikrinkite, ar įleidimo žarna nesumazgyta ir neužlenkta.</li> <li>• Patikrinkite, ar tinkamai prijungta vandens įvado žarna.</li> </ul>
Iš prietaiso neišleidžiamas vanduo.	<ul style="list-style-type: none"> <li>• Patikrinkite, ar neužsikimšęs čiaupo kamštis.</li> <li>• Patikrinkite, ar nesusimazgius ir nesulenкта vandens išleidimo žarna.</li> <li>• Patikrinkite, ar tinkamai prijungta vandens išleidimo žarna.</li> <li>• Nustatykite vandens išleidimo parinktį, jeigu buvote pasirinkę programą be vandens išleidimo fazės.</li> <li>• Nustatykite vandens išleidimo parinktį, jeigu buvote nustatę parinktį, kurios pabaigoje vanduo paliekamas būgne.</li> <li>• Šią problemą galėjo sukelti užsikimšęs vandens išleidimo filtras. Kreipkitės į įgaliotąjį techninės priežiūros centrą.</li> </ul>

Problema	Galimas sprendimas
Neveikia gręžimo fazė arba skalbimo ciklas trunka ilgiau nei įprastai.	<ul style="list-style-type: none"> <li>• Rankomis išskirstykite skalbinius būgne ir iš naujo paleiskite gręžimo fazę. Šią problemą gali sukelti disbalanso problemos.</li> <li>• Nustatykite gręžimo parinktį.</li> <li>• Nustatykite vandens išleidimo parinktį, jeigu buvote nustatę parinktį, kurios pabaigoje vanduo paliekamas būgne.</li> <li>• Šią problemą galėjo sukelti užsikimšęs vandens išleidimo filtras. Kreipkitės į įgaliotąjį techninės priežiūros centrą.</li> </ul>
Ant grindų yra vandens.	<ul style="list-style-type: none"> <li>• Įsitinkite, kad vandens žarnų jungtys yra tinkamai užveržtos, jog vanduo negalėtų pratekėti.</li> <li>• Patikrinkite, ar nepažeistos vandens įvado ir vandens išvado žarnos.</li> <li>• Būtinai naudokite tinkamas skalbimo priemones bei tinkamą jų kiekį.</li> </ul>
Nepavyksta atidaryti prietaiso dangčio.	<ul style="list-style-type: none"> <li>• Įsitinkite, kad skalbimo programa yra baigta.</li> <li>• Jeigu būgne yra vandens, nustatykite vandens išleidimo arba gręžimo parinktį.</li> </ul>
Prietaisas kelia neįprastą triukšmą.	<ul style="list-style-type: none"> <li>• Įsitinkite, kad prietaisas pastatytas lygiai. Žr. skyrių „Įrengimo instrukcija“.</li> <li>• Būtinai pašalinkite pakavimo medžiagas ir (arba) gabenimui skirtus varžtus. Žr. skyrių „Įrengimo instrukcija“.</li> <li>• Pridėkite į būgną daugiau skalbinių. Galbūt pridėjote per mažai skalbinių.</li> </ul>
Prietaisas pripildomas vandens, bet jis tuoj pat išleidžiamas.	<ul style="list-style-type: none"> <li>• Patikrinkite, ar vandens išleidimo žarna yra tinkamoje padėtyje. Galbūt per žemai įrengtas žarnos galas. Žr. skyrių „Įrengimo instrukcija“.</li> </ul>
Ciklas trunka trumpiau už rodomą laiką.	<ul style="list-style-type: none"> <li>• Prietaisas apskaičiuoja naują laiką pagal skalbinių kiekį. Žr. skyrių „Sąnaudos“.</li> </ul>
Ciklas trunka ilgiau už rodomą laiką.	<ul style="list-style-type: none"> <li>• Nesubalansuotas skalbinių kiekis pailgina trukmę. Tai įprastas prietaiso veikimas.</li> </ul>
Netenkina skalbimo rezultatai.	<ul style="list-style-type: none"> <li>• Naudokite daugiau skalbiklio arba kitą skalbiklį.</li> <li>• Prieš skalbdami skalbinius, specialiomis dėmių valymo priemonėmis pašalinkite sunkiai įveikiamas dėmes.</li> <li>• Įsitinkite, kad nustatėte tinkamą temperatūrą.</li> <li>• Sumažinkite skalbinių kiekį.</li> </ul>
Negalite nustatyti parinkties.	<ul style="list-style-type: none"> <li>• Užtikrinkite, kad spaudžiate tik norimą (-us) jutiklinį (-ius) mygtuką (-us).</li> </ul>

Patikrinę įjunkite prietaisą. Programa tęsiasi nuo pertraukimo momento.

Jeigu problema kartojasi, kreipkitės į įgaliotąjį techninės priežiūros centrą.

Jeigu ekrane rodomi kiti įspėjamieji kodai.

Išjunkite ir vėl įjunkite prietaisą. Jeigu problema tęsiasi, kreipkitės į įgaliotąjį techninės priežiūros centrą.

## TECHNINĖ PRIEŽIŪRA

Rekomenduojame naudoti tik originalias atsargines dalis.

Kreipdamiesi į įgaliotąjį techninės priežiūros centrą, būtinai pateikite šiuos duomenis. Ši informacija nurodyta techninių duomenų plokštelėje: modelis, PNC ir serijos numeris. (Mod., Prod. No., Ser. No.)

## TECHNINIAI DUOMENYS

Matmenys	Plotis / aukštis / gylis / bendras gylis	400 mm / 890 mm / 600 mm / 600 mm
Elektros jungtis	Įtampa Bendroji galia Saugiklis Dažnis	230 V 2200 W 10 A 50 Hz
Apsaugos nuo kietųjų dalelių ir drėgmės patekimo lygi užtikrina apsauginis dangtis, išskyrus tuos atvejus, kai žemos įtamos įranga yra neapsaugota nuo drėgmės		IPX4
Tiekiamo vandens slėgis	Minimalus Maksimalus	0,5 barai (0,05 MPa) 8 barai (0,8 MPa)
Vandens įvadas <sup>1)</sup>		Šaltas vanduo
Didžiausias skalbinių kiekis	Medvilnė	6 kg
Energinės vartojimo efektyvumo klasė		A++
Gręžimo greitis	Maksimalus	1200 aps./min.

1) Prijunkite vandens įleidimo žarną prie vandens čiaupo, kurio sriegis 3/4" .



## PAPILDOMI TECHNINIAI DUOMENYS

Gamintojo logotipas	„ZANUSSI“	
Platintojo pavadinimas	„Electrolux Lehel Kft“ 1142 Budapest Erzsébet kir.né útja 87	
Modelio tipas	ZWQ 61225CI	
	Matavimo vienetas	
Energijos klasė	(nuo <b>A</b> iki <b>D</b> , kur <b>A</b> – didžiausias efektyvumas, o <b>D</b> – mažiausias efektyvumas)	A++
Skalbimo našumas	(nuo <b>A</b> iki <b>G</b> , kur <b>A</b> – didesnis našumas, o <b>G</b> – mažesnis našumas)	A
Džiovinimo grežiant našumas	(nuo <b>A</b> iki <b>G</b> , kur <b>A</b> – didesnis našumas, o <b>G</b> – mažesnis našumas)	B
Likusi drėgmė	%	53
Didžiausias gręžimo greitis	aps./min.	1200
Skalbinių kiekis	kg	6
Metinis energijos sąnaudų vidurkis <sup>1)</sup>	kWh	167

<b>Metinis vandens sąnaudų vidurkis</b> 1)	litrai	9490
<b>Skalbimo keliamas triukšmas naudojant normalią 60° C medvilnės programą</b>	dB/A	57
<b>Gręžimo keliamas triukšmas naudojant normalią 60° C medvilnės programą</b>	dB/A	76

1) Atitinka EN60456.

## APLINKOS APSAUGA

Atiduokite perdirbti medžiagas, pažymėtas šiuo ženklu . Išmeskite pakuotę į atitinkamą atliekų surinkimo konteinerį, kad ji būtų perdirbta. Padėkite saugoti aplinką bei žmonių sveikatą ir surinkti bei perdirbti elektros ir elektronikos prietaisų atliekas. Neišmeskite šiuo ženklu 

pažymėtų prietaisų kartu su kitomis buitinėmis atliekomis. Atiduokite šį gaminį į vietos atliekų surinkimo punktą arba susisiekite su vietos savivaldybe dėl papildomos informacijos.

[WWW.ZANUSSI.COM/SHOP](http://WWW.ZANUSSI.COM/SHOP)



192934760-A-152018

CE