

▶ LTX7C373E

HU	Használati útmutató Mosógép	2
LT	Naudojimo instrukcija Skalbyklė	33

USER MANUAL

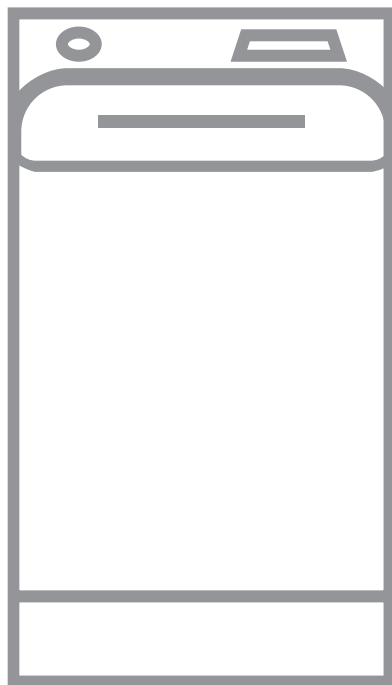

AEG

TARTALOM

1. BIZTONSÁGI INFORMÁCIÓK.....	3
2. BIZTONSÁGI UTASÍTÁSOK.....	4
3. TERMÉKLEÍRÁS.....	6
4. KEZELŐPANEL.....	7
5. PROGRAMTÁBLÁZAT.....	9
6. FOGYASZTÁSI ÉRTÉKEK.....	14
7. KIEGÉSZÍTŐ FUNKCIÓK.....	15
8. BEÁLLÍTÁSOK.....	17
9. AZ ELSŐ HASZNÁLAT ELŐTT.....	18
10. NAPI HASZNÁLAT.....	18
11. HASZNOS TANÁCSOK ÉS JAVASLATOK.....	23
12. ÁPOLÁS ÉS TISZTÍTÁS.....	24
13. HIBAELHÁRÍTÁS.....	28
14. MŰSZAKI ADATOK.....	30

AZ ÖN ELÉGEDETTSGE ÉRDEKÉBEN

Köszönjük, hogy megvásárolta ezt az AEG készüléket. Termékünk gyártásakor egy olyan berendezést kívántunk megalkotni az Ön számára, amely kifogástalan teljesítményt nyújt hosszú éveken keresztül, köszönhetően az alkalmazott innovatív technológiáknak, amelyek az életét jelentősen megkönnyítik – és amelyeket más készülékeken nem talál meg. Kérjük, szánjon néhány percet az útmutató végigolvasására, hogy a maximumot hozhassa ki készülékéből. Látogassa meg a weboldalunkat:



Kezelési tanácsok, kiadványok, hibaelhárító, szerviz információk:
www.aeg.com/webselfservice



További előnyökért regisztrálja készülékét:
www.registreaeg.com



Kiegészítők, segédanyagok és eredeti alkatrészek vásárlása a készülékhez:
www.aeg.com/shop

VÁSÁRLÓI TÁMOGATÁS ÉS SZERVIZ

Kizárólag eredeti alkatrészek használatát javasoljuk.

Ha készülékével a szervizhez fordul, legyenek kéznél az alábbi adatok: Típus, termékszám, sorozatszám.

Ezek az információk az adattáblán olvashatók.

 Figyelmeztetés - Biztonsági információk

 Általános információk és hasznos tanácsok

 Környezetvédelmi információk

A változtatások jogát fenntartjuk.

1. BIZTONSÁGI INFORMÁCIÓK

Az üzembe helyezés és használat előtt gondosan olvassa el a mellékelt útmutatót. A gyártó nem vállal felelősséget a helytelen beszerelés vagy használat miatt keletkezett sérülésekért és károkért. Tartsa biztonságos és elérhető helyen az útmutatót, hogy szükség esetén mindig a rendelkezésére álljon.

1.1 Gyermekek és fogyatékkal élő személyek biztonsága

- A készüléket 8 év feletti gyermekek és csökkent fizikai, értelmi vagy mentális képességű, illetve megfelelő tapasztalatok vagy ismeretek híján lévő személyek csak felügyelettel, vagy a készülék biztonságos használatára vonatkozó megfelelő tájékoztatás esetén használhatják.
- A 3-8 éves gyermekek, illetve a súlyos, komplex fogyatékkal élő személyek állandó felügyelet nélkül nem tartózkodhatnak a készülék közelében.
- 3 évesnél fiatalabb gyermekek kizárólag folyamatos felügyelet mellett tartózkodhatnak a készülék közelében.
- Ne hagyja, hogy gyermekek játsszanak a készülékkel.
- Minden csomagolóanyagot tartson távol a gyermekektől, és megfelelően dobja azokat hulladékba.
- A mosószeret tartsa távol a gyermekektől.
- A gyermekeket és a háziállatokat tartsa távol a készüléktől, amikor az ajtaja nyitva van.
- Ha rendelkezik gyermekbiztonsági zárral a készülék, akkor azt be kell kapcsolni.
- Gyermekek felügyelet nélkül nem végezhetnek tisztítási vagy karbantartási tevékenységet a készüléken.

1.2 Általános biztonság

- Ne változtassa meg a készülék műszaki jellemzőit.

- Soha ne lépje túl a megengedett legnagyobb töltetet, mely 7 kg tömegű lehet (lásd a „Programtáblázat” című fejezetet).
- Az üzemi víznyomás értékének a vízhálózat készülékcsatlakozási pontjánál 0,5 bar (0,05 MPa) és 8 bar (0,8 MPa) között kell lennie.
- Ügyeljen arra, hogy a készülék alsó részén levő szellőzőnyílást a készülék alatti szőnyeg, lábtörő vagy egyéb padlóburkoló tárgy ne zárja el.
- A készülék vízhálózatra történő csatlakoztatásához használja a mellékelt, új tömlőkészletet vagy a márkaszerviz által biztosított egyéb új tömlőkészletet.
- Régi tömlőkészlet nem használható fel újra.
- Ha a hálózati kábel megsérül, azt a gyártónak vagy a márkaszerviznek vagy más hasonlóan képzett személynek kell kicserélnie, nehogy elektromos veszélyhelyzet álljon elő.
- Bármilyen karbantartás előtt kapcsolja ki a készüléket, és húzza ki a hálózati csatlakozódugót a csatlakozóaljzatból.
- A készülék tisztításához ne használjon nagy nyomású vízszugart és/vagy gőzt.
- A készüléket nedves ruhával tisztítsa. Csak semleges tisztítószerrel használjon. Ne használjon súrolószert, súrolószivacsot, oldószert vagy fém tárgyat.

2. BIZTONSÁGI UTASÍTÁSOK

2.1 Üzembe helyezés



Az üzembe helyezést az érvényes helyi/országos előírásokkal összhangban kell elvégezni.

- Távolítsa el az összes csomagolást és a szállítási rögzítőcsavarokat.
- A szállítási rögzítőcsavarokat tartsa biztonságos helyen. Amennyiben a készüléket a jövőben szállítani kell, ezeket vissza kell szerelni, hogy a dob rögzítésével megakadályozzák a készülék belsejének sérülését.
- A készülék nehéz, ezért legyen körültekintő a mozgatásakor. Mindig használjon munkavédelmi kesztyűt és zárt lábbelit.
- Ne helyezzen üzembe, és ne is használjon sérült készüléket.
- Tartsa be a készülékhez mellékelt üzembe helyezési útmutatóban foglaltakat.
- Ne helyezze üzembe a készüléket olyan helyen, ahol a hőmérséklet $0\text{ }^{\circ}\text{C}$ alá süllyedhet, vagy ahol ki van téve az időjárásnak.
- A készülék üzemeltetésének helyén a padló vízszintes, sík, stabil, hőálló és tiszta legyen.

- Gondoskodjon arról, hogy keringeni tudjon a levegő a készülék és a padló között.
- Ne telepítse a készüléket közvetlenül padlóösszefolyó fölé.
- Úgy állítsa be a lábakat, hogy a készülék és a padló között rendelkezésre álljon a szükséges hely.
- Ne helyezze üzembe a készüléket olyan helyen, ahol a fedelét nem lehet teljesen kinyitni.
- Ne tegyen a készülék alá edényt azért, hogy az esetleg a készülékből szivárgó vizet összegyűjtse. A használatra javasolt felszerelésekkel kapcsolatban forduljon a márkaszervizhez.
- Mielőtt új vagy hosszabb idő óta nem használt csövekhez csatlakoztatja javítás vagy új eszköz (pl. vízóra stb.) felszerelése után a készüléket, addig folyassa a vizet, amíg az teljesen ki nem tisztul.
- A készülék első használata közben és után ellenőrizze, hogy nem látható-e vízszivárgás.
- Ne használjon hosszabbítótműt, ha túl rövid a befolyócső. A befolyócső cseréje érdekében forduljon a szervizhez.
- Maximum 400 cm-ig hosszabbíthatja meg a kifolyó csövet. Forduljon a márkaszervizhez másik kifolyó csőért vagy a hosszabbításért.

2.2 Elektromos csatlakoztatás

- A készüléket kötelező földelni.
- Mindig megfelelően felszerelt, áramütés ellen védett aljzatot használjon.
- Ellenőrizze, hogy az adattáblán szereplő adatok megfelelnek-e a helyi elektromos hálózat paramétereinek.
- Ne használjon hálózati elosztókat és hosszabbító kábeleket.
- Ügyeljen a hálózati csatlakozódugó és a hálózati kábel épségére. Amennyiben a készülék hálózati vezetékét ki kell cserélni, a cserét márkaszervizünknel végeztesse el.
- Csak az üzembe helyezés befejezése után csatlakoztassa a hálózati csatlakozódugót a hálózati csatlakozóaljzatba. Ügyeljen arra, hogy a hálózati dugasz üzembe helyezés után is könnyen elérhető legyen.
- Nedves kézzel ne érintse meg a hálózati kábelt és a csatlakozódugót.
- A hálózati vezeték kihúzásakor soha ne vezetékét húzza. A kábelt mindig a csatlakozódugónál fogva húzza ki.
- A készülék megfelel az EGK irányelveinek.

2.3 Vízhálózatra csatlakoztatás

- Ügyeljen arra, hogy ne okozzon sérülést a vízcsöveknek.

2.4 Használat



FIGYELMEZTETÉS!

Személyi sérülés, áramütés, tűz, égési sérülés vagy a készülék károsodásának veszélye áll fenn.

- Ez a készülék kizárólag háztartási célokra használható.
- Kövesse a mosószer csomagolásán feltüntetett utasításokat.
- Ne tegyen gyúlékony anyagot vagy gyúlékony anyaggal szennyezett tárgyat a készülékbe, annak közelébe, illetve annak tetejére.
- Ellenőrizze, hogy minden fémtárgyat eltávolított-e a ruhákból.
- Ne mosson olajjal, zsírral vagy egyéb zsíros anyaggal erősen szennyezett ruhaneműt. Ezzel károsíthatja a mosógép gumi alkatrészeit. Az ilyen ruhaneműt a mosógépbe helyezés előtt mossa ki kézzel.

2.5 Belső világítás



FIGYELMEZTETÉS!

Sérülésveszély.

- Látható LED-es sugárzás, ne nézzen közvetlenül a fénysugárba.
- A LED lámpa a dob megvilágítására szolgál. Ez a lámpa nem használható egyéb világítási célokra.
- A belső világítás cseréje érdekében forduljon a márkaszervizhez.

2.6 Szerviz

- A készülék javítását bízza a márkaszervizre.
- Csak eredeti pótalkatrészeket használjon.

2.7 Ártalmatlanítás



FIGYELMEZTETÉS!

Sérülés- vagy fulladásveszély.

- Bontsa a készülék elektromos- és vízhálózati csatlakozását.
- A készülék közelében vágja át a hálózati kábelt, és tegye a hulladékba.
- Szerelje le az ajtókilincset, hogy megakadályozza gyermekek és kedvenc állatok készülékdobban rekedését.
- A készüléket az elektromos és elektronikus berendezésekre (WEEE) vonatkozó helyi rendeleteknek megfelelően tegye a hulladékba.

3. TERMÉKLEÍRÁS

3.1 Speciális tulajdonságok

Új mosó-szárítógépe a víz, az energia és a mosószer gazdaságos felhasználása révén a modern ruhanemű-kezelés minden követelményének megfelel.

- A **ProSense technológia** segítségével a készülék a behelyezett ruhanemű függvényében automatikusan beállítja a program időtartamát, hogy a lehető legrövidebb idő alatt tökéletes mosási eredményt biztosítson.
- A gőz segítségével a ruhanemű gyorsan, egyszerűen felfrissíthető. A gyengéd gőz programok eltávolítják a

szagokat és csökkentik a ruhanemű gyűröttségét, így kevés vasalás szükséges.

A **Gőzöléses befejezés kiegészítő funkció** minden ciklust gyengéd gőzöléssel fejez be, mely fellazítja a ruhaneműt, és csökkenti a gyűrődést. Könnyebbé válik a vasalás!

- Köszönhetően a **Soft Plus kiegészítő funkciónak**, az öblítőszer egyenletesen oszlik szét a ruhaneműben, és mélyen behatol a szövetszálakba, így tökéletes puhaságot biztosít.

3.2 A készülék áttekintése

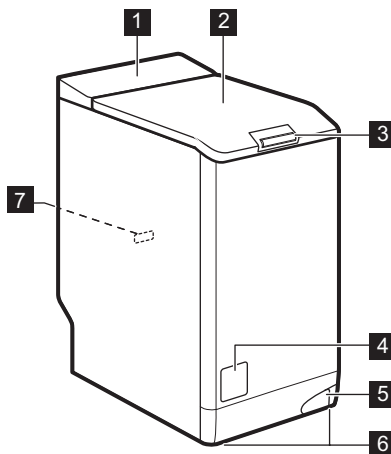

- 1 Kezelőpanel
- 2 Fedél
- 3 Fedélfogantyú
- 4 Leeresztő szivattyú szűrője
- 5 A készülék mozgatására szolgáló kar
- 6 Lábak a készülék vízszintbe állításához.
- 7 Adattábla

4. KEZELŐPANEL



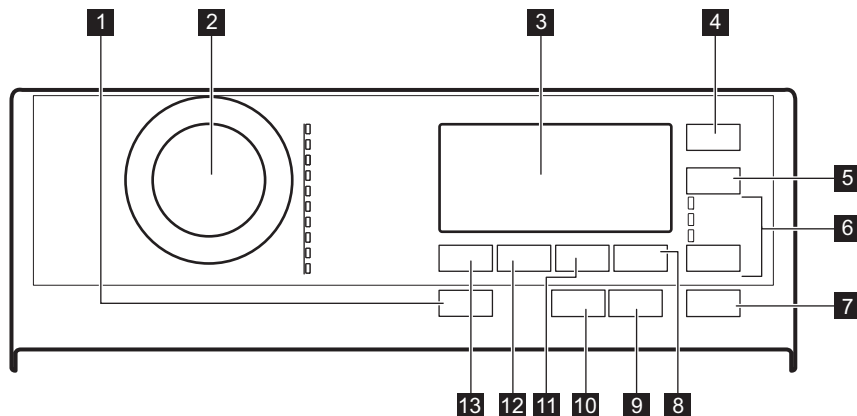





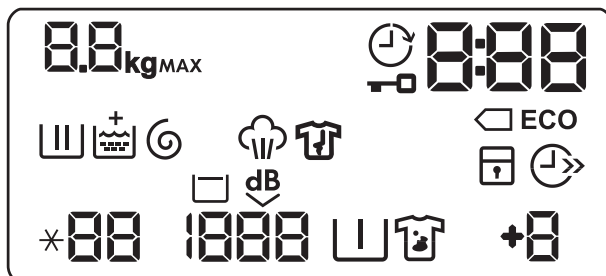











4.1 Kezelőpanel ismertetése



- | | |
|---|--|
| 1 Be / Ki nyomógomb | 7 Start / Szünet érintőgomb |
| 2 Programválasztó | 8 Öblítés+ érintőgomb |
| 3 Kijelző | 9 Késleltetett indítás érintőgomb |
| 4 Eco érintőgomb | 10 Gőzöléses befejezés érintőgomb |
| 5 Időmegtakarítás érintőgomb | 11 Előmosás/foltmosás érintőgomb |
| 6 Kiegészítő funkció érintőgomb | 12 Centrifugálás érintőgomb |
| <ul style="list-style-type: none"> • Csak öblítés • Csak centrifuga • Csak szivattyúzás | 13 Hőmérséklet nyomógomb |







4.2 Kijelző











	Maximális töltet visszajelzője. A kg ikon villog a program időtartamának becslésekor (lásd a „PROSENSE töltetérzékelés” c. szakaszt).
	Késleltetett indítás visszajelző.
	Ajtó zárva visszajelző.
	A digitális visszajelző az alábbiakat képes megjeleníteni: <ul style="list-style-type: none"> • Program időtartama (pl. 2:40). • Késleltetés időtartama (pl. 30' vagy 2h). • Ciklus vége (0). • Figyelmeztető kód (pl. E20).
	Energiatakarékosság visszajelzők. A  visszajelző 40 °C-os vagy 60 °C-os pamut program kiválasztásakor jelenik meg.
	Mosási szakasz visszajelző: előmosási és mosási szakasz alatt villog.
	Öblítési szakasz visszajelzője: öblítési szakasz alatt villog.
	A + visszajelző megjelenik, amikor a Soft Plus kiegészítő funkció bekapcsol.
	Centrifugálási és szivattyúzás szakasz visszajelzője. Centrifugálás és szivattyúzás szakasz alatt villog.
	Gőzölési szakasz visszajelző.
	Gyűrődésmentesítő szakasz visszajelző.
	Gyermekzár visszajelző.
	Időmegtakarítás visszajelző.
	Hőmérséklet-visszajelző. A * - visszajelző megjelenik, amikor hideg módot állít be.
	Centrifugálási sebesség-visszajelző.
	Öblítés tartás visszajelző.
	Extra Csendes visszajelző.
	Előmosás visszajelző.
	Föltmosás visszajelző.
	Extra öblítés visszajelző.



















5. PROGRAMTÁBLÁZAT

Mosási programok

Program	Alapértelmezett hőmérséklet Hőmérséklet-tartomány	Maximális centrifugálási sebesség Centrifugálási sebesség-tartomány	Maximális töltet	Program leírása
 Pamut	40 °C 95 °C - Hideg	1300 ford./perc 1300 - 400 ford./perc	7 kg	<p>Fehér és színes pamut. Normál, erős és enyhe szennyeződés.</p> <p>Standard programok az energiacímke fogyasztási értékei számára. A 1061/2010 számú jogszabály értelmében a Pamut program 60 °C-on és a Pamut program 40 °C-on a(z)  kiegészítő funkcióval a „Normál 60 °C-os pamut programnak” és a „Normál 40 °C-os pamut programnak” felelnek meg. Ezek a leghatékonyabb programok a normál szennyezettségű pamut ruhák mosásához, ami a vízfelhasználást és az energiafogyasztást illeti.</p> <p> A mosási szakasz tényleges vízhőmérséklete eltérhet a megadott program-hőmérséklet-től.</p>
 Műszál	40 °C 60 °C - Hideg	1200 ford./perc 1200 - 400 ford./perc	3 kg	Műszálás vagy kevert szálás szövetek. Normál szennyezettség.
 Kímélő	40 °C 40 °C - Hideg	1200 ford./perc 1200 - 400 ford./perc	2,5 kg	Kényes textil, pl. akril, viszkóz és kevert szálás szövetek, melyek kímélő mosást igényelnek. Normál szennyezettség.
 Gyapjú/ Selyem	40 °C 40 °C - Hideg	1200 ford./perc 1200 - 400 ford./perc	1,5 kg	Gépben mosható gyapjúhoz, kézzel mosható gyapjúhoz és „kézzel mosható” jelzéssel ellátott egyéb kényes szövetekhez¹⁾

Program	Alapértelmezett hőmérséklet Hőmérséklet-tartomány	Maximális centrifugálási sebesség Centrifugálási sebességtartomány	Maximális töltet	Program leírása
 Gőz	-	-	1 kg	<p>Gőzölő program pamut és műszálas anyagokhoz. A Gőzölés megszáritott²⁾, mosott vagy egyszer viselt ruháknál használható. A program csökkenti a gyűrődést és a szagokat³⁾ és fellazítja a ruhaneműt. Amikor a program befejeződött, gyorsan távolítsa el a ruhaneműt a dobból. Gőzölés program után a vasalás könnyűvé válik. Ne használjon mosószert. Szükség esetén a foltokat mosással vagy helyi folteltávolítóval távolítsa el. A gőzölés programok nem tartalmazznak higiéniai ciklust. Az alábbi típusú ruháknál ne alkalmazza a gőzölés programot:</p> <ul style="list-style-type: none"> • Gépi szárításra nem alkalmas ruhanemű. • Valamennyi olyan ruhanemű, melynek műanyag, fém, fa vagy hasonló elemei vannak.
 Anti-allergén	60 °C	1300 ford./perc 1300 - 400 ford./perc	7 kg	<p>Fehér pamut darabok. A program a néhány percig 60 °C fölött tartott hőmérsékletű mosási szakasznak köszönhetően eltávolítja a mikroorganizmusokat. Ez segít a csírasejtek, a baktériumok, a mikroorganizmusok és a részecskék eltávolításában. Egy további öblítési szakasz biztosítja a mosószermaradványok és a pollenek/allergén anyagok alapos eltávolítását. Így a mosás hatékonyabb.</p>
 20 perc - 3 kg	30 °C 40 °C - 30 °C	1200 ford./perc 1200 - 400 ford./perc	3 kg	<p>Pamut és műszálas darabok enyhén szennyezett vagy csupán egyszer viselve.</p>

Program	Alapértelmezett hőmérséklet Hőmérséklet-tartomány	Maximális centrifugálási sebesség Centrifugálási sebesség-tartomány	Maximális töltet	Program leírása
 Szabadidő-ruházat	30 °C 40 °C - Hideg	1200 ford./perc 1200 - 400 ford./perc	2,5 kg ⁴⁾ 1 kg ⁵⁾	<p> Ne használjon öblítőszeret, és győződjön meg arról, hogy nincs öblítőszer-maradvány a mosószer-adagolóban.</p> <p>Kivehető polár vagy egyéb termobéléssel rendelkező kültéri ruházat, például munkaruha, sportruha, vízálló és lélegző dzseki vagy szél-dzseki. Javasolt ruhatöltet: 2,5 kg. A program vízállóságot helyreállító ciklusként is használható, melyet kifejezetten a ruhadarabok impregnálására terveztek. A vízállóságot helyreállító ciklus elvégzéséhez a következők szerint járjon el:</p> <ul style="list-style-type: none"> • Töltsön mosószert a  adagoló-rekeszbe. • Töltsön ruhaneműhöz való, speciális impregnáló szert a  öblítőszer-adagoló rekeszbe. • Csökkentse a ruhatöltetet 1 kg-ra. <p>A vízállóság legeredményesebb helyreállítása érdekében a ruhaneműt szárítógépben szárítsa meg a Szabadidő-ruházat szárítóprogram használatával (amennyiben az rendelkezésre áll, és ha a ruhanemű tájékoztató címkéje megengedi).</p>
 Takaró	40 °C 60 °C - Hideg	800 ford./perc 800 - 400 ford./perc	2 kg	Egyetlen műszálás takaróhoz, bélelt ruhákhoz, paplanhoz, tollkabát-hoz és hasonló darabokhoz.

	Pamut 	Műszál 	Kímélő 	Gyapjú/Selyem 	Gőz 	Anti-allergén 	20 perc - 3 kg 	Szabadidő-ruházat 	Takaró 	Farmer 
Öblítés+ 	■	■	■			■		■		■
Eco2) 	■	■	■						■	■
Időmegtakarítás3) 	■	■	■		■					■
Csak öblítés 	■	■	■	■		■	■	■	■	■
Csak centrifuga 	■	■	■	■		■	■	■	■	■
Csak szivattyúzás 	■	■	■	■		■	■	■	■	■
Késleltetett indítás 	■	■	■	■	■	■	■	■	■	■
Gőzöléses befejezés 	■	■				■				■
Soft Plus	■	■	■			■			■	■

1) E beállítás 40 °C-nál alacsonyabb hőmérséklet esetén nem áll rendelkezésre.

2) Ez a kiegészítő funkció 30 °C-nál alacsonyabb hőmérséklet esetén nem áll rendelkezésre.

3) Ha a legrövidebb időtartamot állítja be, azt ajánljuk, hogy csökkentse a töltet méretét. Meg lehet teljesen tölteni a készüléket, de csökkenhet a mosás hatékonysága.

4) E beállítás 40 °C-nál alacsonyabb hőmérséklet esetén nem áll rendelkezésre.

5.1 Woolmark Apparel Care - Zöld







A Woolmark vállalat ennek a mosógépnek a gyapjúmosási ciklusát jóváhagyta a „kézzel mosható” jelzésű, gyapjú ruhadarabok gépi mosására, azzal a feltétellel, hogy a ruhák mosása a mosógép gyártójától származó utasítások szerint történik. Mindig kövesse a ruhanemű kezelési címkéjén szereplő szárítási és egyéb utasítást. M1734

A Woolmark szimbólum minőségtanúsító védjegy funkciót tölt be számos országban.

6. FOGYASZTÁSI ÉRTÉKEK

- i** A feltüntetett értékek laboratóriumi körülmények között, a megfelelő szabványelőírásoknak megfelelően lefolytatott méréseket tükrözik. Az értékek különböző okok miatt változhatnak, pl. a ruhanemű jellege és mennyisége, illetve a környezeti hőmérséklet függvényében. A víznyomás, az üzemi feszültség és a befolyó víz hőmérséklete szintén hatással lehet a mosási program időtartamára.
- i** A folyamatos termékfejlesztés miatt a műszaki adatok előzetes bejelentés nélkül változhatnak.

- i** A mosási program alatt a ProSense technológia módosíthatja a mosás időtartamát és a fogyasztási értékeket. További részletekért olvassa el „A ProSense töltetérzékelés” c. szakaszt a „Napi használat” című fejezetben.

Programok	Töltet (kg)	Energiafogyasztás (kWh)	Vízfogyasztás (liter)	Program hozzávetőleges időtartama (perc)	Fennmaradó nedvességtartalom (%) ¹⁾
Pamut 60°C	7	1,16	70	179	52
Pamut 40°C	7	0,61	72	165	52
Műszál 40°C	3	0,45	56	136	35
Kímélő 40°C	2,5	0,51	52	88	35
Gyapjú/Selyem 30°C	1,5	0,34	48	57	30
Szabványos pamut programok 					
Szabványos pamut 60°C 	7	0,84	46	241	52
Szabványos pamut 60°C 	3.5	0,45	38	180	52
Szabványos pamut 40°C 	3.5	0,42	37	182	52

¹⁾ A centrifugálási fázis végén.

Kikapcsolt állapotban (W)	Bekapcsolva hagyva (W)
0.30	0.30

Kikapcsolt állapotban (W)	Bekapcsolva hagyva (W)
A fenti táblázatban szereplő adatok megfelelnek az EU 2009/125/EC számú bizottsági rendelkezésének, mely a 1015/2010 számú irányelvet teljesíti.	

7. KIEGÉSZÍTŐ FUNKCIÓK

7.1 Bevezetés

i A kiegészítő funkciók nem választhatóak mindegyik mosási programmal. A mosási programok és a különféle opciók/funkciók összeegyeztethetőségére vonatkozóan lásd a „Programtáblázat” c. szakaszt. Egy opció/funkció kizárhat egy másikat; ebben az esetben a készülék nem engedi a nem összeillő opciók/funkciók együtt történő beállítását. Mindig ügyeljen arra, hogy tiszta és száraz legyen a képernyő, valamint az érintőgombok.

7.2 Be / Ki

Nyomja meg néhány másodperc hosszan a gombot a készülék be- vagy kikapcsolásához. A készülék be- vagy kikapcsolásakor két különböző hang hallható.

Mivel az energiafogyasztás csökkentésére a Készenlét funkció automatikusan kikapcsolja a készüléket néhány esetben, így előfordulhat, hogy a készüléket ismét be kell kapcsolni.

További részletekért olvassa el a Készenlét c. szakaszt a „Napi használat” című fejezetben.

7.3 Eco

Ezt a kiegészítő funkciót enyhén vagy átlagosan szennyezett, 30 °C-on vagy magasabb hőmérsékleten mosandó darabok esetén válassza.

A készülék csökkenti a mosási hőmérsékletet, és meghosszabbítja a

mosási időt, hogy jó mosási hatékonyságot érjen el az energiatakarékosság mellett. A kijelzőn a **ECO** visszajelző jelenik meg.

7.4 Időmegtakarítás

Ezzel a kiegészítő funkcióval csökkentheti a program időtartamát.

- Amennyiben a ruhanemű átlagosan vagy enyhén szennyezett, ajánlatos lehet a mosási program lerövidítése. Érintse meg **egyszer** a gombot a program időtartamának csökkentéséhez.
- Kisebb töltet esetén **kétszer** érintse meg ezt a gombot egy extra gyors program beállításához.

A kijelzőn  visszajelző jelenik meg.

i Ez a kiegészítő funkció a Gőz program időtartamának csökkentéséhez is használható.

7.5 Hőmérséklet

Egy mosási program kiválasztása esetén a készülék automatikusan javasol egy alapértelmezett hőmérsékletet.

Az alapértelmezett hőmérséklet módosításához válassza ezt a kiegészítő funkciót.

Megjelenik a beállított hőmérséklet *-- visszajelzője (a készülék nem melegíti a vizet).

7.6 Centrifugálás

Egy program kiválasztása esetén a készülék automatikusan beállítja a megengedett maximális centrifugálási sebességet.

Érintse meg többször a gombot a következőkhöz:

- **Centrifugálási sebesség csökkentése.**



A kijelző csak a beállított programnál elérhető centrifugálási sebességet mutatja.

- **Öblítés tartás kiegészítő funkció bekapcsolása.**

A készülék nem ereszt le az utolsó öblítövet, hogy megóvja a ruhaneműket a gyűrődéstől. A mosási program leáll, a víz a dobban marad, valamint a végső centrifugálás nem történik meg.

A kijelzőn a visszajelző jelenik meg.

A fedél zárva marad. A dob rendszeres időközönként forgást végez, hogy csökkentse a ruhák gyűrődését. A fedél kinyitásához le kell engedni a vizet.

Érintse meg a Start / Szünet gombot: a készülék centrifugál és leereszti a vizet.

- **Az Extra csendes kiegészítő funkció bekapcsolása.**

Minden centrifugálási (közbenső és végső centrifugálási) szakasz elmarad, és a készülék a program végén a dobban tartja a vizet. Ez elősegíti a ruhák gyűrődésének csökkentését.

Mivel a program nagyon csendes, este is használható, amikor az olcsóbb éjszakai áram rendelkezésre áll. Egyes programok esetén az öblítéseket a készülék nagyobb mennyiségű víz felhasználásával végzi.

A kijelzőn a visszajelző jelenik meg.

A fedél zárva marad. A dob rendszeres időközönként forgást végez, hogy csökkentse a ruhák gyűrődését. A fedél kinyitásához le kell engedni a vizet.

Érintse meg a Start / Szünet gombot: a készülék csak szivattyúzást végez.



A készülék körülbelül 18 óra elteltével automatikusan leereszti a vizet.

7.7 Előmosás/foltmosás

Nyomja meg többször ezt a gombot a két kiegészítő funkció közül az egyik bekapcsolásához.

A megfelelő visszajelző megjelenik a kijelzőn.

- **Folteltávolítás**

A kiegészítő funkció kiválasztásával folteltávolító szakasz adható a programhoz, az erősen szennyezett vagy foltos ruhanemű folteltávolítóval történő kezeléséhez.

Töltse a folteltávolítót a rekeszbe. A folteltávolító a mosási program megfelelő szakasza alatt kerül beadagolásra.



Ez a kiegészítő funkció növelheti a program időtartamát, és 40 °C-nál alacsonyabb hőmérséklet esetén nem áll rendelkezésre.

- **Előmosás**

A kiegészítő funkció használatával 30 °C-os előmosási szakaszt adhat a mosási szakasz elé.

A kiegészítő funkció erősen szennyezett ruhanemű, különösen homokkal, porral, sárral és egyéb szilárd részecskével összepiszolt ruhák esetén ajánlott.



A kiegészítő funkció növelheti a program időtartamát.

7.8 Öblítés+

Ezzel a kiegészítő funkcióval legfeljebb három további öblítést adhat a kiválasztott mosási programhoz.

Ez olyan személyek esetében hasznos, akik allergiások a mosószerre, valamint olyan helyeken, ahol lágú a víz.

A visszajelző az öblítések kiválasztott számát mutatja.

A kiegészítő funkció növeli a program időtartamát.

i Ha a Öblítés+ kiegészítő funkció van beállítva alapértelmezettként, és egy ehhez megfelelő mosási programot választ, a kijelzőn  jelenik meg. Ekkor a Öblítés+ gomb megnyomásával csak egy további öblítés adható a programhoz.

7.9 Ciklus átugrása gomb (Kiegészítő funkció)

Ennek a gombnak a megérintésével az alábbiakat lehet kiválasztani:

- Csak öblítés kiegészítő funkció. A készülék csak az öblítési, centrifugálási és szivattyúzási szakaszt végzi el a kiválasztott programból.
- Csak centrifuga kiegészítő funkció. A készülék csak a centrifugálást végzi el a kiválasztott mosási programból.
- Csak szivattyúzás kiegészítő funkció. A készülék csak a szivattyúzást végzi el a kiválasztott mosási programból.

i Negyedik érintésre a készülék ismét felkínálja a mosási program alapértelmezett beállítását.



7.10 Gőzöléses befejezés

Ez a funkció egy gőz szakaszt iktat be, melyet egy rövid gyűrődésmentesítő szakasz követ a mosási program végén.

A gőz szakasz csökkenti a ruhanemű gyűrődését és javítja vasalhatóságát.

Gőz szakasz alatt a  visszajelző villog a kijelzőn.

i A kiegészítő funkció növelheti a program időtartamát.

Amikor a program véget ér, nulla  jelenik meg a kijelzőn, a  visszajelző folyamatosan világít, és a  visszajelző elkezd villogni. A dob finom mozgásokat végez kb. 30 percig, hogy a gőz kifejtsse hatását. Bármely gomb megérintésére a gyűrődésmentesítő mozgás leáll, és a fedél nyithatóvá válik.

i Kisebb ruhatöltettel jobb eredmény érhető el.

7.11 Késleltetett indítás

Ezzel a kiegészítő funkcióval a program kezdetét megfelelőbb időpontig késleltetheti.

A megfelelő késleltetés beállításához érintse meg többször a gombot. Az időtartam 30 perces lépésekkel 90 percig, valamint 2 óra és 20 óra között növelhető.

A Start / Szünet gomb megérintése után a kijelzőn a  visszajelző és a kiválasztott késleltetési időtartam látható, és a készülék megkezdí a visszaszámlálást.



7.12 Start / Szünet

Érintse meg a Start / Szünet gombot a készülék elindításához vagy működésének szüneteltetéséhez, illetve a futó program megszakításához.

i A hangjelzések folytatják a működést, amikor a készülék meghibásodik.





8. BEÁLLÍTÁSOK

8.1 Hangjelzések

A program végét jelző hangjelzések kikapcsolására a  és  gombot érintse meg egyidejűleg körülbelül 6 másodpercre.

8.2 Gyerekzár

Ezzel a kiegészítő funkcióval megakadályozhatja a gyermekeket abban, hogy játsszanak a kezelőpanellel.

- A kiegészítő funkció **be/kikapcsolásához** egyidejűleg addig tartsa megérintve a   és  gombot, amíg a  visszajelző **világítani nem kezd/el nem alszik** a kijelzőn.

Bekapcsolhatja a kiegészítő funkciót:

- Miután megérinti a Start / Szünet gombot: az összes gomb és a programkapcsoló inaktívvá válik (a Be / Ki gomb kivételével).
- Mielőtt megérinti a Start / Szünet gombot: a készülék nem indítható.

A kiegészítő funkció kiválasztását a készülék kikapcsolás után is tárolja.





8.3 Soft Plus

Az öblítőszer eloszlásának és a ruhanemű puhaságának optimalizálása érdekében válassza a Soft Plus kiegészítő funkciót.

Ez az öblítőszer funkció használatakor javasolt.





A kiegészítő funkció kismértékben növeli a program időtartamát.

A kiegészítő funkció **be/kikapcsolásához** egyidejűleg addig tartsa megérintve a  és  gombot, amíg a  visszajelző **világítani nem kezd/el nem alszik** a  visszajelző felett.

8.4 Állandó extra öblítés

A kiegészítő funkció mindig egy további öblítést eredményez egy program beállításakor, ahol az beállítható.

- A kiegészítő funkció **be/kikapcsolásához** egyidejűleg addig tartsa megérintve a  és  gombot, amíg a megfelelő visszajelző **világítani nem kezd/el nem alszik**. Ez a kiegészítő funkció további két öblítést ad a programhoz, és a kijelzőn  látható.

9. AZ ELSŐ HASZNÁLAT ELŐTT

1. Csatlakoztassa a dugaszt a hálózati aljzatba.
2. Nyissa ki a vízcsapot.
3. Öntsön egy kevés mosószert a mosószer-adagoló mosási rekeszébe.
4. Állítsa be és ruhák nélkül indítson el egy pamut mosására szolgáló

programot a legmagasabb hőmérsékleten. Ez minden szennyeződést eltávolít a dobból és az üstből.

10. NAPI HASZNÁLAT



FIGYELMEZTETÉS!

Lásd a „Biztonság” című fejezetét.

10.1 A készülék elindítása

1. Csatlakoztassa a dugaszt a hálózati aljzatba.
 2. Nyissa ki a vízcsapot.
 3. Nyomja meg az Be / Ki gombot a készülék bekapcsolásához.
- Egy rövid hangjelzés hallható.

10.2 A mosnivaló betöltése

1. Nyissa fel a készülék fedelét.
2. Nyomja meg az A gombot. Automatikusan kinyílik a dob.
3. Helyezze a mosandó darabokat egyenként a dobba.
4. Rázza meg a darabokat, mielőtt a készülékbe helyezi őket. Ügyeljen arra, hogy ne tegyen túl sok mosandó holmit a dobba.
5. Csukja be a dobot, majd a fedelet.

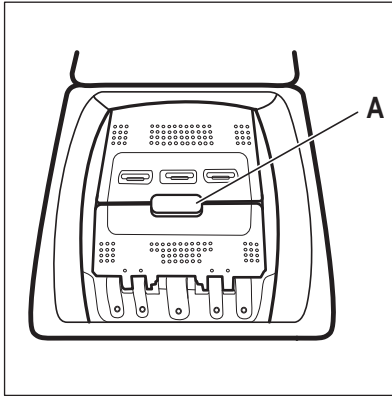

10.3 Mosószer-adagoló rekeszek. Mosószerek és adalékok használata

1. Mérje ki a mosógéphez megadott mosó- és öblítőszeret.
2. Helyezze a mosó- és az öblítőszeret a megfelelő rekeszekbe.



Mindig tartsa be a mosószertermékek csomagolásán található utasításokat.



VIGYÁZAT!

A készüléke fedelének bezárása előtt, ellenőrizze, hogy megfelelően bezárta-e a dobot.

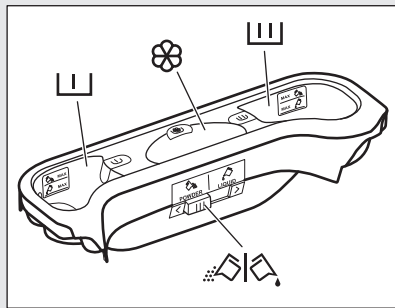

Előmosási szakasz mosószert-adagolója.

A MAX jelzések a mosószert maximális mennyiségét jelölik (mosópor és folyékony mosószert esetén). Töltsön be mosószert (mosóport vagy folyékony mosószert), ha foltmosással rendelkező programot választ.



Mosási szakasz mosószert-adagolója.

A MAX jelzések a mosószert maximális mennyiségét jelölik (mosópor és folyékony mosószert esetén).



Rekesz a folyékony adalékok (öblítőszer, keményítő) számára.

A folyékony adalékok maximális szintjét jelzi a **M** jelzés.



A por állagú vagy folyékony mosószert kiválasztására szolgáló terelőlap.

10.4 Folyékony mosószer vagy mosópor esetén

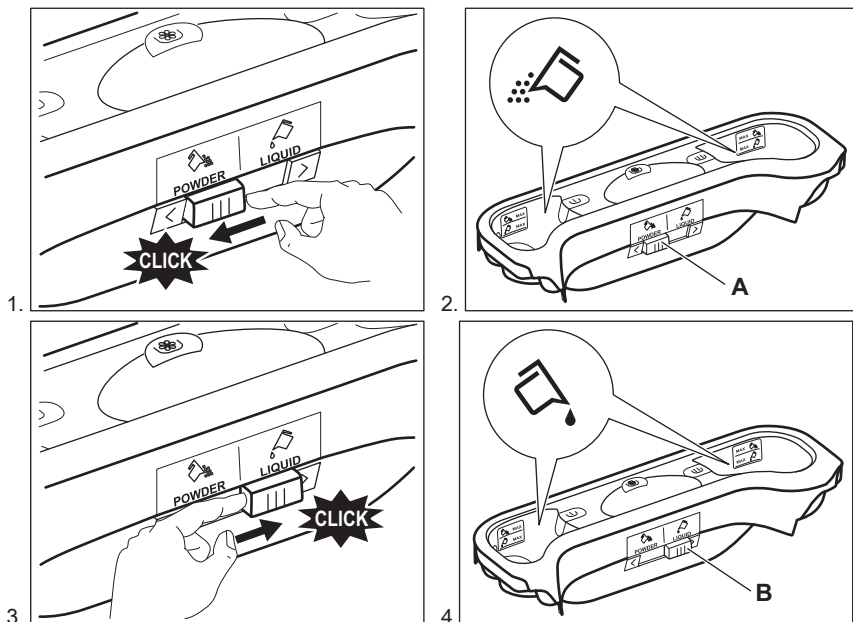

- A pozíció mosópor esetén (gyári beállítás).
- B pozíció folyékony mosószer esetén.



Folyékony mosószer használatakor:

- Ne használjon kocsonyás állagú vagy sűrű folyékony mosószereket.
- Ne helyezzen a készülékbe a maximális szintjelzésnél nagyobb mennyiségű folyékony mosószert.

10.5 Program kiválasztása

1. Fordítsa el a programválasztó gombot. A megfelelő program visszajelzője világítani kezd. Piros színnel villog a Start / Szünet gomb visszajelzője. A kijelző az alapértelmezett hőmérsékletet, a centrifugálási sebességet mutatja, az üres kijelző sávok az elérhető funkciókat jelenítik meg.
2. Nyomja meg a megfelelő gombokat a hőmérséklet és/vagy a centrifugálási sebesség megváltoztatásához.
3. Állítsa be a kívánt és elérhető funkciókat.

10.6 Egy program késleltetett indítás nélküli indítása

A program elindításához nyomja meg a Start / Szünet gombot.

A hozzá tartozó visszajelző villogása megszűnik, és folyamatosan világítani kezd.

A kijelzőn a program éppen működő fázisának visszajelzője villogni kezd.

A program elindul, és a fedél

reteszeli. A kijelzőn a  visszajelző jelenik meg.



A leeresztő szivattyú egy rövid időre bekapcsolhat, amikor a készülék vizet tölt be.

10.7 Ciklus időtartamának újraszámítása

- i** A program kezdete után körülbelül 15 perccel:
- A minimálisan szükséges időn belüli tökéletes mosási eredmény eléréséhez, a készülék automatikusan állítja be a dobba tett ruhákhoz a ciklusidőt.
 - A kijelző az új időtartamot mutatja.

10.8 Egy program késleltetett indítással történő indítása

1. Nyomja meg többször a Késleltetett indítás gombot, amíg a kijelzőn a késleltetés perceinek vagy óráinak száma meg nem jelenik.

A megfelelő visszajelző világítani kezd.

2. Nyomja meg az Start / Szünet gombot.

A készülék megkezdí a késleltetett indítás visszaszámlálását.

Amikor a visszaszámlálás befejeződött, automatikusan megkezdődik a program végrehajtása.

- i** Amíg a készüléket el nem indítja a Start / Szünet gombbal, törölheti vagy megváltoztathatja a beállított késleltetett indítást.

10.9 A késleltetett indítás törlése

Késleltetett indítás törlése:

1. Nyomja meg a Start / Szünet gombot a készülék működésének szüneteltetéséhez.

A megfelelő visszajelző villog.

2. Nyomja meg egymás után többször a Késleltetett indítás gombot, amíg a  meg nem jelenik a kijelzőn.
3. A program azonnali elindításához nyomja meg ismét a Start / Szünet gombot.

10.10 A program megszakítása és a kiegészítő funkció módosítása

Csak néhány kiegészítő funkciót módosíthat a működése megkezdése előtt.

1. Nyomja meg a Start / Szünet gombot.
- A megfelelő visszajelző villog.
2. Változtassa meg a beállított kiegészítő funkciót.
 3. Nyomja meg ismét a Start / Szünet gombot.

A program folytatódik.

10.11 Folyamatban levő program törlése



1. A program törléséhez és a készülék kikapcsolásához a Be / Ki gombot nyomja meg.
2. A készülék bekapcsolásához ismét nyomja meg a Be / Ki gombot.

Most új mosási programot állíthat be.

- i** Új program indítása előtt a készülék leeresztheti a vizet. Ebben az esetben ellenőrizze, hogy továbbra is van-e mosószer a mosószer-adagoló rekeszben, és ha nincs, töltsé fel ismét mosószerrel.

10.12 A ProSense töltetérzékelés

A Start / Szünet gomb megérintése után:

1. A  visszajelző villog.
2. A ProSense funkció megkezdí a töltetérzékelést, hogy kiszámítsa a program valós időtartamát. A **kg** visszajelző és a  időjelző pontok villognak.
3. Hozzávetőleg 15 perc elteltével a kijelzőn a program új időtartama látható: a **kg** visszajelző kialszik, és a  időjelző pontok abbahagyják a villogást.

A készülék a behelyezett ruhanemű függvényében automatikusan beállítja a program időtartamát, hogy a lehető legrövidebb idő alatt

tökéletes mosási eredményt biztosítan. Nőhet vagy csökkenhet a program időtartama.



A ProSense töltetérzékelés kizárólag teljes mosási programoknál fut le (amikor nincs szakaszátugrás beállítva).

10.13 A készülék fedelének kinyitása, amikor a program működik



VIGYÁZAT!

Ha túl magas a hőmérséklet vagy a dobban a víz szintje, akkor továbbra is látható a

—□ fedélzár visszajelző, és nem tudja kinyitni a fedelet.

A fedél kinyitásához a következők szerint járjon el:

1. A készülék kikapcsolásához nyomja meg a Be / Ki gombot néhány másodpercig.
2. Várjon néhány percet, majd óvatosan nyissa fel a készülék fedelét.
3. Zárja le a fedelet.
4. Kapcsolja be a készüléket, és állítsa be ismét a programot.

10.14 A fedél kinyitása, miután a késleltetett indítási funkciót bekapcsolta

Amikor a késleltetett indítás működik, a készülék fedele zárva van.

A készülék fedelének kinyitása:

1. Nyomja meg a Start / Szünet gombot.

Eltűnik a fedélzár —□ visszajelző.

2. Nyissa fel a készülék fedelét.
3. Zárja be a fedelet, és nyomja meg a Start / Szünet gombot.

A késleltetett indítás folytatja a működést.

10.15 Ciklus vége

Amikor a program befejeződött, a készülék automatikusan leáll. Egy

hangjelzés hallható (ha engedélyezve van).

A kijelzőn □ jelenik meg, és a fedél zárva visszajelző —□ eltűnik.

Kialszik a Start / Szünet gomb visszajelzője.

1. A készülék kikapcsolásához nyomja meg a Be / Ki gombot.

A program lejártá után öt perccel az energiatakarékos funkció automatikusan kikapcsolja a készüléket.



Amikor ismét bekapcsolja a készüléket, akkor a kijelzőn a utoljára beállított program kijelzése látható. Forgassa el a programválasztó gombot egy új program beállításához.

2. Szedje ki a ruhaneműt a dobból.
3. Ellenőrizze, hogy a dob üres-e.
4. Hagyja egy ideig nyitva az ajtót, hogy elkerülje a penész vagy kellemetlen szagok keletkezését.

10.16 Vízleeresztés a ciklus vége után

A mosási program véget ért, de még mindig víz van a dobban:

Rendszeresen forog a dob, hogy megakadályozza a ruhák gyűrődését.

Világít a fedélzár —□ visszajelző. A fedél zárva marad.

A fedél kinyitásához le kell a vizet engednie:

1. Szükség esetén csökkentse a centrifugálási sebességet.
2. Nyomja meg a Start / Szünet gombot.

A készülék leereszti a vizet és centrifugál.

3. A program befejezése után kialszik az ajtózár —□ visszajelző, és kinyithatja az ajtót.
4. A készülék kikapcsolásához nyomja meg a Be / Ki gombot néhány másodpercig.



A készülék leereszti a vizet, és körülbelül 18 óra elteltével automatikusan centrifugál.

10.17 Dobvilágítás

A dobvilágítás bekapcsol a fedél felnyitásakor.

Ha a világítás nem kapcsol be, nyomja meg a Be / Ki gombot.

10.18 AUTOMATIKUS KIKAPCSOLÁS kiegészítő funkció

Az energiafogyasztás csökkentésére az AUTOMATIKUS KIKAPCSOLÁS funkció automatikusan kikapcsolja a készüléket, ha:

- A Start / Szünet gomb megnyomása előtt 5 percen át nem használja a készüléket.

A készülék ismételt bekapcsolásához nyomja meg a Be / Ki gombot.

- A mosási program befejezése után 5 perccel
A készülék ismételt bekapcsolásához nyomja meg a Be / Ki gombot.
A kijelzőn a legutoljára beállított program befejezési ideje látható.
Forgassa el a programválasztó gombot egy új program beállításához.



Ha olyan programot vagy kiegészítő funkciót állít be, melynek végén a víz a dobban marad, a AUTOMATIKUS KIKAPCSOLÁS funkció **nem kapcsolja ki** a készüléket arra való emlékeztetőként, hogy el kell végezni a szivattyúzást.

11. HASZNOS TANÁCSOK ÉS JAVASLATOK



FIGYELMEZTETÉS!

Lásd a „Biztonság” című fejezetet.

11.1 A ruha töltet

- A következők szerint válogassa szét a ruhákat: fehér, színes, műszálás, kényes és gyapjúruhák.
- Tartsa be a mosási útmutatásokat, melyek a ruhák kezelési címkéin találhatóak.
- Ne mosson együtt fehér és színes darabokat.
- Egyes színes darabok elszíneződhetnek az első mosásnál. Célszerű az első mosásnál külön mosni a darabokat.
- Gombolja be a párnahuzatokat, húzza össze a cipzárat, kapcsolja be a kapcsokat és patentokat. Kösse össze az öveket.
- Űritse ki a zsebeket, és fordítsa ki a darabokat.
- Fordítsa ki a többrétegű anyagokat, gyapjút és festett ábrákkal ellátott darabokat.

- Különleges mosószerrel távolítsa el az erős szennyeződések.
- A mosógépbe helyezés előtt a ruhaneműből mossa ki és távolítsa el az erős szennyeződések.
- Legyen körültekintő a függönyök esetében. Vegye ki az akasztókat, és tegye mosószádba vagy párnahuzatba a függönyöket.
- Ne mossa a készülékben a nem szegett vagy szakadt ruhadarabokat. Használjon mosószákat a kis és/vagy kényes darabok mosására (pl.: merevített melltartók, övek, harisnyanadrágok stb.).
- Centrifugálási szakaszban a nagyon kicsi töltet kiegyensúlyozási problémákat okozhat. Ilyen esetben kézzel rendezze el a dobban a ruhadarabokat, majd indítsa újra a centrifugálási szakaszt.

11.2 Makacs szennyeződések

Egyes szennyeződések esetében nem elegendő a víz és a mosószer.

Célszerű az ilyen szennyeződések a darab készülékbe tétele előtt kezelni.

Különleges folteltávolítók állnak rendelkezésre. Azt a különleges folteltávolítót használja, mely megfelel a folt és az anyag jellegének.

11.3 Mosószeres és adalékanyagok

- Csak mosógépek számára készült mosószereseket és adalékokat használjon:
 - univerzális, valamennyi anyagfajta pushoz való mosópor;
 - finomtextil (max. 40 °C-os) és gyapjú mosásához való mosópor,
 - valamennyi anyagfajtahoz, elsősorban az alacsony hőfokú (max. 60 °C-os) programokhoz való folyékony mosószeresek, illetve a csak gyapjú mosására szolgáló speciális mosószeresek.
- Ne keverje a különböző fajtájú mosószereseket.
- A környezet védelme érdekében ne használjon a szükségesnél több mosószert.
- Mindig tartsa be a mosószertermékek csomagolásán található útmutatásokat.
- Az anyag fajtájának és színének, a program hőmérsékletének és a szennyezettség mértékének megfelelő termékeket használja.
- Ha a készüléke nem rendelkezik terelőlapos mosószert-adagolóval, akkor adagológolyóba öntse a

folyékony mosószereseket (a golyót a mosószert gyártója mellékeli).

11.4 Környezetvédelmi tanácsok

- Előmosási fázis nélkül tegye be a normál szennyezettségű ruhákat mosáshoz.
- Mindig maximális megengedett ruhatöltettel indítson egy mosóprogramot.
- Szükség esetén használjon folteltávolítót, amikor alacsony hőmérsékletű programot állít be.
- A megfelelő mennyiségű mosószert használatához ellenőrizze a háztartási vízhálózatában lévő víz keménységét. Lásd a „Vízkeménység” című szakaszt.

11.5 Vízkeménység

Ha nagy vagy közepes a vízkeménység a körzetében, akkor célszerű vízlágyítót használni a mosógépekben. Olyan körzetekben, ahol alacsony a vízkeménység nem szüksége vízlágyító használatára.

A körzetében lévő vízkeménység megérdeklődéséhez a helyi vízellátó vállalathoz forduljon.

Megfelelő mennyiségű vízlágyítót alkalmazzon. Mindig tartsa be a termék csomagolásán található útmutatásokat.

12. ÁPOLÁS ÉS TISZTÍTÁS



FIGYELMEZTETÉS!

Lásd a „Biztonság” című fejezetet.

12.1 Külső tisztítás

Csak szappannal és meleg vízzel tisztítsa a készüléket. Hagyjon minden felületet megszáradni.



VIGYÁZAT!

Ne használjon alkoholt, oldószereket vagy vegyszereket.

12.2 Vízkőtelenítés

Ha nagy vagy közepes a vízkeménység a körzetében, akkor célszerű vízkőtelenítőt használni a mosógépekben.

Rendszeresen ellenőrizze a dobot, hogy megakadályozza vízkő- és rozsdarészecskék képződését.

Csak mosógéphez való termékeket használjon a rozsdarészecskék eltávolítására. Ezt a ruhamosástól külön végezze.

- i** Mindig tartsa be a termék csomagolásán található útmutatásokat.

12.3 Karbantartási mosás

Az alacsony hőmérsékletű programok használata esetén előfordulhat, hogy mosószer marad a dobban. Rendszeresen végezzen karbantartási mosást. Ennek elvégzéséhez:

- Szedje ki az összes ruhaneműt a dobból.
- Egy kevés mosószerrel, maximális hőmérsékleten, pamut mosására szolgáló, rövid programot használjon.

12.4 A fedél tömítése

Rendszeresen vizsgálja meg a tömítést. Szükség esetén tisztítsa meg

ammóniatartalmú tisztítókrémrel, mely nem karcolja meg a tömítést.

- i** Mindig tartsa be a termék csomagolásán található útmutatásokat.

12.5 A dobvilágítás és a diffúzor tisztítása

Rendszeresen vizsgálja meg a dobvilágítást és a diffúzort, hogy megelőzhessen a vízkőrézecskek lerakódását.

1.

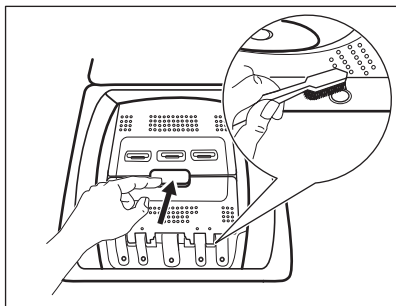

2.

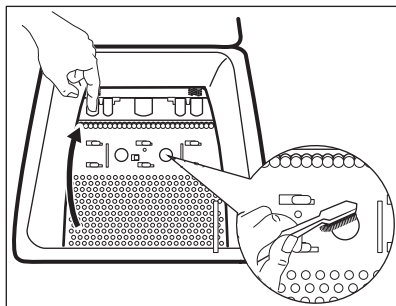

12.6 A mosószer-adagoló tisztítása

1.

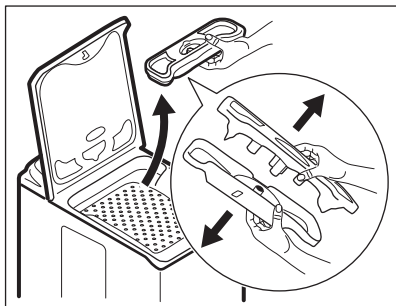

2.

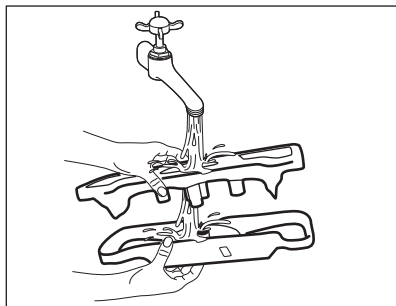

3.

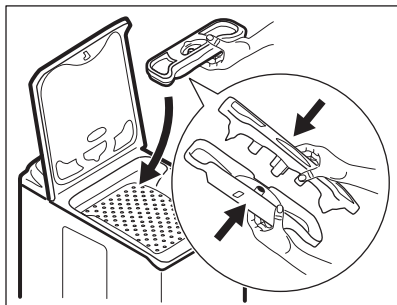

12.7 A leeresztő szűrő tisztítása



Ne kezdje el a szűrő tisztítását mindaddig, amíg a készülékben lévő víz forró.

1.

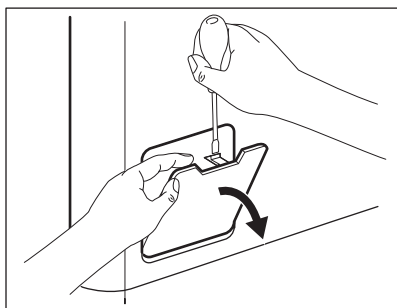

2.

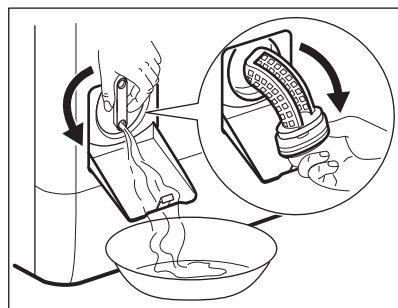

3.

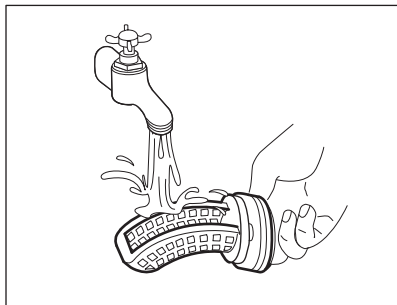

4.

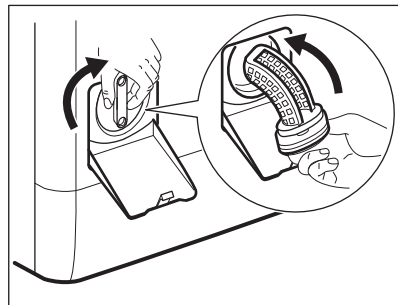

5.

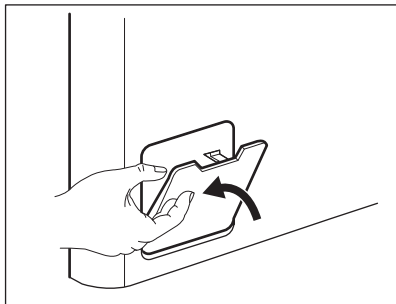

12.8 A befolyócső és a szelepen lévő szűrő tisztítása

1.

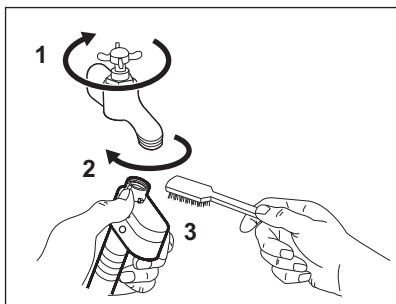

2.

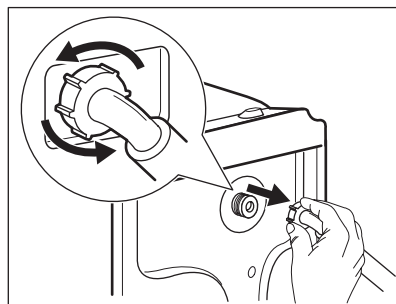

3.

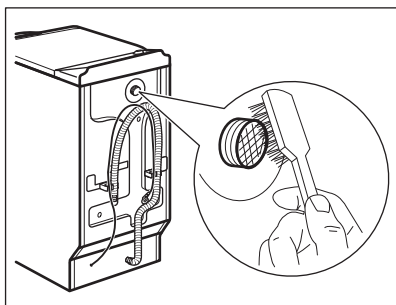

4.

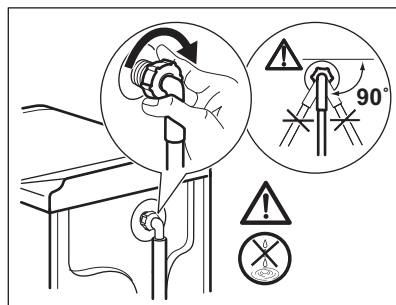

12.9 Vészleeresztés

Hibás működés miatt a készülék nem tudja a vizet leereszteni.

Ha ez történik, akkor végezze el „A lefolyószűrő tisztítása” című rész (1) - (5) lépéseiben leírtakat. Szükség esetén tisztítsa meg a szivattyút.

12.10 Fagyveszély

Ha olyan helyen van a készülék elhelyezve, ahol 0°C alatt lehet a hőmérséklet, akkor engedje ki a megmaradt vizet a befolyócsőből és a leeresztő szivattyúból.

1. Húzza ki a hálózati csatlakozódugót a konnektorból.
2. Zárja el a vízcsapot.

3. Tegye a befolyócső két végét egy tartályba, és hagyja a csőből kifolyni a vizet.
4. Űrítse ki a leeresztő szivattyút. Tekintse át a vészleeresztési eljárást.
5. Amikor üres a vízszivattyú, akkor szerelje ismét vissza a befolyócsövet.

**FIGYELMEZTETÉS!**

Ellenőrizze, hogy magasabb-e 0 °C-nál a hőmérséklet, mielőtt ismét használja a készüléket. A gyártó nem felelős az alacsony hőmérsékletek miatt keletkező károkért.

13. HIBAELHÁRÍTÁS

**FIGYELMEZTETÉS!**

Lásd a „Biztonság” című fejezetet.

13.1 Bevezetés

A készülék nem indul el, vagy működés közben leáll.

Először próbálja meg kiküszöbölni a problémát (lásd a táblázatot). Ha a probléma továbbra is fennáll, akkor forduljon a márkaszervizhez.

Egyes problémák esetén hangjelzések hallhatóak, és riasztási kód jelenik meg a kijelzőn:

- **E10** - A készülék nem tölti be megfelelően a vizet. Indítsa el újra a készüléket a Start / Szünet gomb megnyomásával. 10 másodperc elteltével az ajtózár kiold.

- **E20** - A készülék nem ereszt le a vizet.
- **E40** - A készülék fedele vagy a dob ajtaja nyitva van, vagy nem megfelelően van bezárva. Kérjük, ellenőrizze mindkettőt.
- **E90** - A hálózati feszültség ingadozik. Várja meg, hogy a feszültség ingadozás megszűnjön.
- **EFO** - A túlcordulás-gátló bekapcsol. Húzza ki a hálózati dugaszt a hálózati aljzatból, és zárja el a vízcsapot. Forduljon a márkaszervizhez.

**FIGYELMEZTETÉS!**

Mielőtt elvégezné az ellenőrzéseket, kapcsolja ki a készüléket.

13.2 Lehetséges meghibásodások

Jelenség	Lehetséges megoldás
A program nem indul el.	<ul style="list-style-type: none"> • Ügyeljen arra, hogy a villásdugó be legyen dugva a hálózati aljzatba. • Győződjön meg arról, hogy a készülék fedele és a dob ajtaja jól be van-e zárva. • Ellenőrizze, hogy nem oldott-e ki valamelyik biztosíték a biztosítékdozban. • Ellenőrizze, hogy megérintette-e a Start / Szünet gombot. • Ha késleltetett indítás van beállítva, törölje azt, vagy várja meg a visszaszámlálás befejeződését. • Kapcsolja ki a Gyerekzár funkciót, ha az be van kapcsolva.

Jelenség	Lehetséges megoldás
A készülék nem tölti be megfelelően a vizet.	<ul style="list-style-type: none"> Ellenőrizze, hogy nyitva van-e a vízcsap. Ellenőrizze, hogy a hálózati víznyomás nem túl alacsony-e. Ezzel kapcsolatban kérjen tájékoztatást a helyi vízműtől. Ellenőrizze, hogy a vízcsap nincs-e eltömődve. Ellenőrizze, hogy a vízbefolyó cső nincs-e megcsavarodva, megsérülve vagy megtörve. Ellenőrizze, hogy megfelelő-e a befolyócső csatlakoztatása. Ellenőrizze, hogy a vízbefolyó csőben és a szelepből található szűrők egyike nincs-e eltömődve. Nézze meg az „Ápolás és tisztítás” részt.
A készülék megtelik vízzel, majd azonnal leereszti azt.	<ul style="list-style-type: none"> Ellenőrizze, hogy megfelelő helyzetben van-e a kifolyócső. Lehetséges, hogy kifolyócső túl alacsonyan helyezkedik el. Olvassa el az „Üzembe helyezési utasítás” című részt.
A készülék nem engedi ki a vizet.	<ul style="list-style-type: none"> Ellenőrizze, hogy a szifon nincs-e eltömődve. Ellenőrizze, hogy a kifolyócső nincs-e megcsavarodva vagy megtörve. Ellenőrizze, hogy a lefolyószűrő nincs-e eltömődve. Szükség esetén tisztítsa meg a szűrőt. Nézze meg az „Ápolás és tisztítás” című részt. Ellenőrizze, hogy megfelelő-e a kifolyócső csatlakoztatása. Állítsa be a szivattyúzás programot, ha szivattyúzás nélküli programot állított be. Állítsa be a szivattyúzás programot, ha olyan kiegészítő funkciót állított be, melynek végén a víz a dobban marad.
A centrifugálási szakasz nem működik, vagy a mosási ciklus szokatlanul sokáig tart.	<ul style="list-style-type: none"> Indítsa el a centrifugálási programot. Ellenőrizze, hogy a lefolyószűrő nincs-e eltömődve. Szükség esetén tisztítsa meg a szűrőt. Nézze meg az „Ápolás és tisztítás” című részt. Ilyen esetben kézzel rendezze el a dobban a darabokat, majd indítsa újra a centrifugálási szakaszt. Ezt a jelenséget kiegyensúlyozási hiba is kiválthatja.
Víz van a padlón.	<ul style="list-style-type: none"> Ellenőrizze, hogy a vízcsövek vízcsatlakozásai szorosan meg vannak-e húzva, és nincs-e vízszivárgás. Ellenőrizze, hogy nincsenek-e sérülések a víz befolyó- és kifolyócsővén. Ellenőrizze, hogy a megfelelő minőségű és mennyiségű mosószert használja-e.
Nem lehet felnyitni a készülék fedelét.	<ul style="list-style-type: none"> Ellenőrizze, hogy a mosási program befejeződött-e. Állítsa be a szivattyúzás vagy centrifugálás kiegészítő funkciót, ha víz van az üstben.

Jelenség	Lehetséges megoldás
A készülékből szokatlan zajok hallatszanak, valamint rázkódik.	<ul style="list-style-type: none"> Ellenőrizze, hogy megfelelő-e a készülék vízszintezése. Olvassa el az „Üzembe helyezési utasítás” című részt. Ellenőrizze, hogy eltávolította-e a csomagolást és/vagy a szállítási rögzítőcsavarokat. Olvassa el az „Üzembe helyezési utasítás” című részt. Tegyen több ruhát a dobba. Lehetséges, hogy a töltet túl kicsi.
A program végrehajtása során a program időtartama növekedhet vagy csökkenhet.	<ul style="list-style-type: none"> A ProSense funkció képes a program időtartamának beállítására a ruhanemű típusának és mennyiségének megfelelően. További részletekért olvassa el „A ProSense töltéртérzékelés” c. szakaszt a „Napi használat” című fejezetben.
Nem kielégítő a mosás eredménye.	<ul style="list-style-type: none"> Növelje a mosószer mennyiségét, vagy használjon másikat. A ruhák mosása előtt használjon speciális tisztítószereket a makacs szennyeződések eltávolítására. Ellenőrizze, hogy megfelelő hőmérsékletet állított-e be. Csökkentse a töltetet.
Túl sok hab képződik a dobban mosás közben.	<ul style="list-style-type: none"> Csökkentse a mosószer mennyiségét.
A mosási ciklus után mosószer maradványok találhatóak a mosószer-adagolóban.	<ul style="list-style-type: none"> Ellenőrizze, hogy a terelőlap megfelelő helyzetű-e (balra álljon mosópornál, jobbra álljon folyékony mosószernél). Ellenőrizze, hogy a mosószer-adagolót a jelen használati utasításban leírtaknak megfelelően használta-e.
A dobvilágítás nem kapcsol be.	<ul style="list-style-type: none"> Ellenőrizze, hogy a LED izzó nem égett-e ki. Kicseréléséhez forduljon a márkaszervizhez.

Ellenőrzés után kapcsolja be a készüléket. A program a megszakítási ponttól folytatódik.

Ha a probléma ismét jelentkezik, akkor forduljon a márkaszervizhez.

Ha a kijelző a fentiekől eltérő riasztási kódot mutat. Kapcsolja ki majd be a készüléket. Ha a probléma továbbra is fennáll, akkor forduljon a márkaszervizhez.

14. MŰSZAKI ADATOK

Méretek	Szélesség / magasság / mélység / teljes mélység	400 mm/ 890 mm/ 600 mm/ 600 mm
Elektromos csatlakoztatás	Feszültség Összteljesítmény Biztosíték Frekvencia	230 V 2200 W 10 A 50 Hz
A szilárd részecskék és nedvesség bejutása elleni védelmet a védőburkolat biztosítja, kivéve ahol az alacsony feszültségű részeket nem védi ez burkolat		IPX4
Hálózati víznyomás	Minimum Maximum	0,5 bar (0,05 MPa) 8 bar (0,8 MPa)

Vízellátás ¹⁾		Hideg víz
Maximális töltet	Pamut	7 kg
Energiahatékonysági osztály		A+++ -20%
Centrifugálási sebesség	Maximum	1300 ford./perc

¹⁾ Csatlakoztassa a vízbefolyó-tömlőt egy 3/4" csavarmentes csaphoz.

14.1 Kiegészítő műszaki adatok

Márkajelzés (logó)	AEG	
Forgalmazó neve	Electrolux Lehel Kft 1142 Budapest Erzsébet királyné útja 87	
A készülék azonosító jele	LTX7C373E	
	Mértékegység	
Energiaosztály	(az A és D közötti skálán, ahol az „A” a leghatékonyabb és „D” a legkevésbé hatékony) A+++ -20%	
Mosási hatékonyság	(az A és G közötti skálán, ahol „A” a legnagyobb és „G” a legkisebb teljesítményt jelenti) A	
Centrifugálási hatékonyság	(az A és G közötti skálán, ahol „A” a leghatékonyabb, és „G” a legkevésbé hatékony) B	
Maradék nedvesség	%	52
Maximális centrifugálási sebesség	ford./perc	1300
Mosási töltet	kg	7
Átlagos éves energifogyasztás¹⁾	kWh	140
Átlagos éves vízfogyasztás¹⁾	liter	8990
Mosóprogram zajszintje normál, 60 °C-os pamut program esetében	(1 pW hangteljesítményre vonatkoztatott dB(A))	47
Centrifuga zajszintje normál, 60 °C-os pamut program esetében	(1 pW hangteljesítményre vonatkoztatott dB(A))	79

¹⁾ Az EN60456 szabványnak megfelelően.

15. KÖRNYEZETVÉDELMI TUDNIVALÓK

A  következő jelzéssel ellátott anyagokat hasznosítsa újra. Újrahasznosításhoz tegye a megfelelő konténerekbe a csomagolást. Járuljon hozzá környezetünk és egészségünk védelméhez, és hasznosítsa újra az elektromos és elektronikus hulladékot. A

 tiltó szimbólummal ellátott készüléket ne dobja a háztartási hulladék közé. Juttassa el a készüléket a helyi újrahasznosító telepre, vagy lépjen kapcsolatba a hulladékkezelésért felelős hivatallal.

TURINYS

1. SAUGOS INFORMACIJA.....	34
2. SAUGOS INSTRUKCIJOS.....	35
3. GAMINIO APRĄŠYMAS.....	37
4. VALDYMO SKYDELIS.....	38
5. PROGRAMŲ LENTELE.....	40
6. SAŪNAUDŲ VERTĖS.....	45
7. PARINKTYS.....	46
8. NUOSTATOS.....	49
9. PRIEŠ NAUDOJANTIS PIRMAKART.....	49
10. KASDIENIS NAUDOJIMAS.....	49
11. PATARIMAI.....	54
12. VALYMAS IR PRIEŽIŪRA.....	55
13. TRIKČIŲ ŠALINIMAS.....	58
14. TECHNINIAI DUOMENYS.....	61

PUIKIEMS REZULTATAMS

Dėkojame, kad pasirinkite šį AEG gaminį. Mes sukūrėme jį taip, kad nepriekaištingai veiktų daugelį metų – pasižymintis pažangiomis technologijomis, kurios padeda palengvinti gyvenimą, jis turi funkcijų, kurių galite nerasti įprastuose buitiniuose prietaisuose. Skirkite kelias minutes instrukcijai perskaityti, kad galėtumėte jį maksimaliai panaudoti.

Apsilankykite mūsų interneto svetainėje, kad:



Gautumėte naudojimo patarimų, brošiūrų, trikčių šalinimo, aptarnavimo informacijos:

www.aeg.com/webselfservice



Užregistruotumėte savo gaminį geresniam aptarnavimui:

www.registeraeg.com



Įsigytumėte priedų, vartojamųjų prekių ir originalių atsarginių dalių savo prietaisui:

www.aeg.com/shop

KLIENTŲ PRIEŽIŪRA IR APTARNAVIMAS

Rekomenduojame naudoti tik originalias atsargines dalis.

Kreipdamiesi į įgaliotąjį techninės priežiūros centrą, būtinai pateikite šią informaciją: modelis, PNC, serijos numeris.

Informacija yra nurodyta techninių duomenų plokštelėje.

⚠️ Įspėjimas / atsargumo ir saugos informacija

📄 Bendroji informacija ir patarimai

🌿 Aplinkosaugos informacija

Galimi pakeitimai.

1. ⚠ SAUGOS INFORMACIJA

Prieš įrengdami ir naudodami šį prietaisą, atidžiai perskaitykite pateiktą instrukciją. Gamintojas neatsako už sužalojimus ar žalą, patirtą dėl netinkamo prietaiso įrengimo ar naudojimo. Instrukciją visada laikykite saugioje ir pasiekiamoje vietoje, kad prireikus galėtumėte pasižiūrėti.

1.1 Vaikų ir pažeidžiamų žmonių sauga

- Vyresni nei 8 metų vaikai ir asmenys, kurių fiziniai, jutimo arba protiniai gebėjimai riboti, arba kuriems trūksta patirties ir žinių, šį prietaisą gali naudoti tik tuomet, jei jie prižiūrimi arba jiems buvo suteikti nurodymai, kaip saugiai naudoti prietaisą, ir jei jie supranta su prietaiso naudojimu susijusius pavojus.
- Nuo 3 iki 8 metų vaikų ir asmenų, turinčių labai sunkią ir sudėtingą negalią, negalima prileisti prie prietaiso, jeigu jie nuolat nėra prižiūrimi.
- Mažesnių nei 3 metų vaikų negalima prileisti prie prietaiso, jeigu jie nuolat nėra prižiūrimi.
- Neleiskite vaikams žaisti šiuo prietaisu.
- Visas pakuotės medžiagas saugokite nuo vaikų ir tinkamai pašalinkite.
- Ploviklius laikykite vaikams nepasiekiamoje vietoje.
- Neleiskite vaikams ir naminiams gyvūnams būti šalia, kai prietaiso durelės atviros.
- Jeigu prietaise yra apsaugos nuo vaikų įtaisas, jį reikia suaktyvinti.
- Vaikai be priežiūros negali atlikti prietaiso valymo ir naudotojo priežiūros darbų.

1.2 Bendrieji saugos reikalavimai

- Nekeiskite šio prietaiso techninių savybių.
- Neviršykite maksimalaus, 7 kg skalbinių kiekio (žr. skyrių „Programų lentelė“).

- Darbinis vandens slėgis vandens įleidimo vietoje iš išėjimo jungties turi būti nuo 0,5 baro (0,05 MPa) iki 8 barų (0,8 MPa).
- Pagrinde esančios ventiliacijos angos neturi užstoti kilimas, patiesalas ar bet kokia kita grindų danga.
- Prietaisas turi būti prijungtas prie vandentiekio naudojant naujai pristatytus žarnų komplektus arba kitus įgaliotojo techninės priežiūros centro pristatytus naujus žarnų komplektus.
- Senų žarnų komplektų pakartotinai naudoti negalima.
- Jei būtų pažeistas maitinimo laidas, jį leidžiama keisti tik gamintojui, jo įgaliotajam techninės priežiūros centrui arba panašios kvalifikacijos asmenims – antraip gali kilti elektros pavojus.
- Prieš atlikdami techninės priežiūros darbus, išjunkite prietaisą ir ištraukite maitinimo laido kištuką iš lizdo.
- Nevalykite prietaiso aukštu slėgiu vandens purkštuvais ir (arba) garais.
- Nuvalykite prietaisą drėgna šluoste. Naudokite tik neutralius ploviklius. Nenaudokite šveičiamųjų produktų, šveitimo kempinių, tirpiklių arba metalinių grandyklų.

2. SAUGOS INSTRUKCIJOS

2.1 Įrengimas



Įrengimas turi atitikti galiojančias nacionalines taisykles.

- Pašalinkite visas pakavimo medžiagas ir gabenimui skirtus varžtus.
- Gabenimo varžtus laikykite saugioje vietoje. Jeigu prietaisą ateityje reikės perkelti, juos reikia įsukti, kad būgnas būtų užfiksuotas ir apsaugotas nuo vidinio sugadinimo.
- Visada būkite atsargūs, kai perkeliate prietaisą, nes jis yra sunkus. Visada mūvėkite apsaugines pirštines ir avėkite uždara avalynę.
- Neįrenkite ir nenaudokite sugadinto prietaiso.
- Vadovaukitės su prietaisu pateiktomis įrengimo instrukcijomis.
- Neįrenkite ir nenaudokite prietaiso ten, kur temperatūra gali būti žemesnė nei 0 °C, arba ten, kur jis gali būti veikiamas oro sąlygų.
- Grindys, ant kurių bus įrengtas prietaisas, turi būti plokščios, stabilios, atsparios karščiui ir švarios.
- Pasirūpinkite, kad tarp prietaiso ir grindų vyktų oro cirkuliacija.
- Neįrenkite prietaiso tiesiai virš grindyse esančio kanalizacijos vamzdžio.
- Sureguliuokite kojeles, kad tarp prietaiso ir grindų dangos būtų reikiamas tarpas.
- Nestatykite prietaiso ten, kur prietaiso dangčio negalima atidaryti iki galo.

- Nedėkite po prietaisu talpyklės ištekėjusiam vandeniui surinkti. Kreipkitės į įgaliotąjį techninės priežiūros centrą, kad išsiaiškintumėte, kokius priedus galite naudoti.

2.2 Elektros prijungimas

- Šis prietaisas turi būti įžemintas.
- Visada naudokite taisyklingai įrengtą įžemintą elektros lizdą.
- Įsitinkinkite, kad parametrai techninių duomenų plokštelėje atitinka maitinimo tinklo elektros vardinis duomenis.
- Nenaudokite daugiakanalių kištukų, jungiklių ir ilginamųjų laidų.
- Būkite atsargūs, kad nesugadintumėte elektros kištuko ir elektros laido. Jei reikėtų pakeisti maitinimo laidą, tai turi padaryti mūsų įgaliotasis techninės priežiūros centras.
- Elektros kištuką į tinklo lizdą junkite tik tuomet, kai visiškai pabaigsite įrengimą. Įsitinkinkite, kad įrengus prietaisą, elektros laido kištuką būtų lengva pasiekti.
- Nelieskite maitinimo laido arba elektros kištuko šlapiomis rankomis.
- Norėdami išjungti prietaisą, netraukite už maitinimo laido. Visada traukite paėmę už elektros kištuko.
- Šis prietaisas atitinka EEB direktyvas.

2.3 Vandens prijungimas

- Nesugadinkite vandens žarnų.
- Prieš prijungiant prie naujų vamzdžių, ilgai nenaudotų vamzdžių, kur buvo atliekami remonto darbai arba sumontuoti nauji prietaisai (vandens skaitikliai ir pan.), leiskite vandeni, kol jis pradės bėgti švarus ir skaidrus.
- Per ir po pirmo prietaiso panaudojimo patikrinkite, ar nėra matoma vandens nuotėkio.
- Nenaudokite ilginimo žarnų per trumpai vandens įleidimo žarnai pailginti. Susisiekite su techninės priežiūros centru, kad vandens įleidimo žarna būtų pakeista ilgesne.
- Vandens išleidimo žarną galima pailginti daugiausiai iki 400 cm. Jeigu reikia ilgesnės žarnos, susisiekite su techninės priežiūros centru.

2.4 Naudojimas



ĮSPĖJIMAS!

Sužeidimo, elektros smūgio, gaisro, nudegimų arba prietaiso sugadinimo pavojus.

- Šis prietaisas skirtas naudoti tik buityje.
- Laikykitės ant ploviklio pakuotės pateiktų saugos nurodymų.
- Šalia prietaiso, į prietaisą arba ant jo nedėkite degių produktų arba degias produktais sudrėkintų daiktų.
- Patikrinkite, ar visi metaliniai elementai buvo pašalinti nuo skalbinių.
- Neskalkbkite stipriai alyva, tepalu ar kitomis riebiomis medžiagomis suteptų audinių. Jos gali sugadinti skalbyklės gumines dalis. Tokius audinius, prieš dėdami į skalbyklę, išskalbkite rankomis.

2.5 Vidinės lemputės



ĮSPĖJIMAS!

Pavojus susižeisti.

- Matomas šviesos diodų spinduliavimas; nežiūrėkite tiesiai į spindulį.
- Šviesdiodinė lemputė yra skirta būgnui apšviesti. Šios lemputės negalima pakartotinai naudoti kitiems apšvietimo tikslams.
- Norėdami pakeisti vidinę apšvietimo lemputę, kreipkitės į įgaliotąjį techninės priežiūros centrą.

2.6 Techninė priežiūra

- Dėl prietaiso remonto kreipkitės į įgaliotąjį aptarnavimo centrą.
- Naudokite tik originalias atsargines dalis.

2.7 Šalinimas



ĮSPĖJIMAS!

Pavojus susižeisti arba uždusti.

- Atjunkite prietaisą nuo tinklo maitinimo ir vandentiekio.

- Nupjaukite maitinimo laidą arti prietaiso ir pašalinkite jį.
- Išimkite durų užraktą, kad vaikai arba naminiai gyvūnai neįstrigtų būgne.

- Prietaisą šalinkite pagal vietinius elektrinės ir elektroninės įrangos atliekų šalinimo reikalavimus.

3. GAMINIO APRAŠYMAS

3.1 Specialios savybės

Jūsų nauja skalbyklė atitinka visus šiuolaikinius veiksmingo skalbinių apdorojimo reikalavimus ir naudoja mažai vandens, energijos ir skalbimo priemonių bei tinkamai pasirūpina audiniais.

- Technologija „**ProSense**“ automatiškai pakoreguoja programos trukmę pagal skalbinių kiekį būgne, kad būtų gauti puikūs skalbimo rezultatai per minimalų galimą laiką.
- Garais galima greitai ir lengvai atnaujinti drabužius. Švelnios garų programos pašalina kvapus ir

sumažina sausų audinių susiglamžymą, todėl juos reikia mažiau lyginti.

Naudojant parinktį **Užbaigimas garais**, kiekvienas ciklas pabaigiamas švelniu garinimu, kurio metu išpurenamas audinių pluoštas ir sumažinamas susiglamžymas. Lyginti bus lengviau!

- Dėl parinkties **Soft Plus** audinių minkštiklis vienodai pasiskirsto skalbiniuose ir giliai prasiskverbia į audinio pluoštą bei suteikia tobulą minkštumą.

3.2 Prietaiso apžvalga

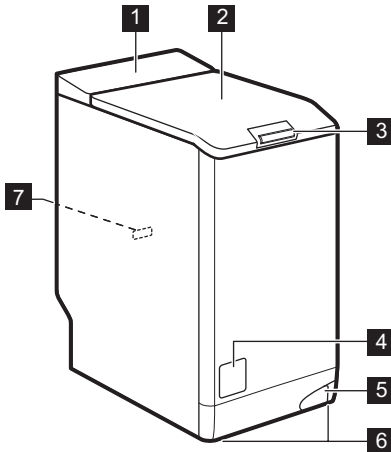

- 1 Valdymo skydelis
- 2 Dangtis
- 3 Dangčio stūmimo rankena
- 4 Vandens išleidimo siurblio filtras
- 5 Svirtis prietaisui patraukti
- 6 Kojelės prietaisui išlyginti
- 7 Techninių duomenų plokštelė

4. VALDYMO SKYDELIS



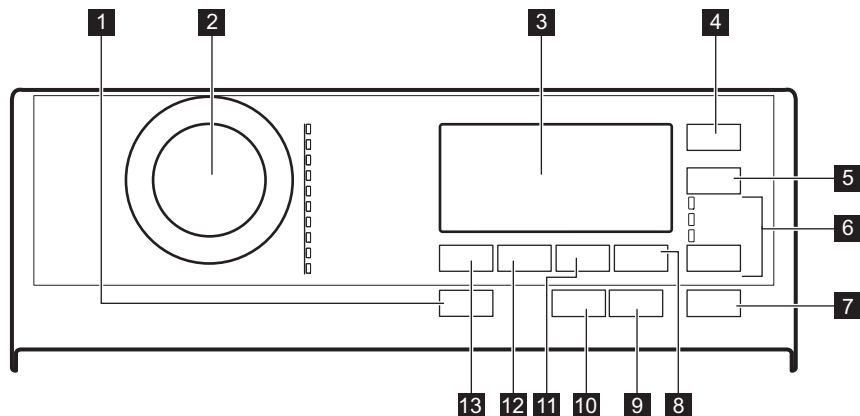





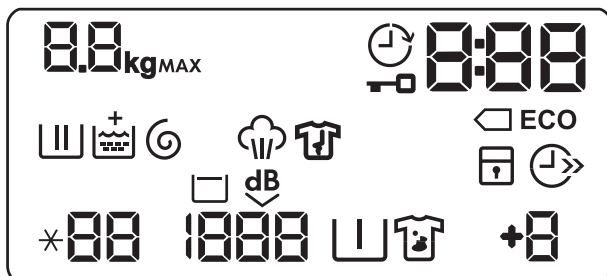













4.1 Valdymo skydelio aprašas



- | | |
|---|--|
| <p>1 Įjungti / išjungti mygtukas </p> <p>2 Programų nustatymo rankenėlė</p> <p>3 Rodinys</p> <p>4 Eco jutiklinis mygtukas </p> <p>5 Laiko taupymas jutiklinis mygtukas </p> <p>6 Parinkty's jutiklinis mygtukas </p> <ul style="list-style-type: none"> • Tik skalavimas • Tik gręžimas • Tik vandens išleidimas <p>7 Paleidimas / pristabdymas jutiklinis mygtukas </p> | <p>8 Papildomas skalavimas jutiklinis mygtukas </p> <p>9 Atidėtas paleidimas jutiklinis mygtukas </p> <p>10 Užbaigimas garais jutiklinis mygtukas </p> <p>11 Dėmių šalinimas / pirminis skalbimas jutiklinis mygtukas </p> <p>12 Gręžimas jutiklinis mygtukas </p> <p>13 Temperatūra mygtukas </p> |
|---|--|







4.2 Rodinys











	Maksimalaus skalbinių kiekio indikatorius. Piktograma kg mirksi nustatant programos trukmę (žr. paragrafą „PROSENSE skalbinių kiekio nustatymas“).
	Atidėto paleidimo indikatorius.
	Užrakintų durelių indikatorius.
	Skaitmeninis indikatorius gali rodyti: <ul style="list-style-type: none"> • programos trukmę (pvz. 2:40); • atidėto paleidimo laiką (pvz. 30' arba 2h); • ciklo pabaigą (0); • įspėjamąjį kodą (pvz. E20).
	Energijos taupymo indikatoriai. Indikatorius  rodomas pasirinkus medvilnės 40 °C arba 60 °C programą.
	Skalbimo fazės indikatorius: mirksi pirminio skalbimo ir skalbimo fazės metu.
	Skalavimo fazės indikatorius: mirksi skalavimo fazės metu.
	Indikatorius  rodomas, kai suaktyvinta parinktis Soft Plus.
	Gręžimo ir vandens išleidimo indikatorius. Jis mirksi gręžimo ir vandens išleidimo fazės metu.
	Garinimo fazės indikatorius.
	Neglamžymo fazės indikatorius.
	Apsaugos nuo vaikų užrakto indikatorius.
	Laiko taupymo indikatorius.
	Temperatūros indikatorius. Indikatorius * - - rodomas, kai nustatytas skalbimas šaltu vandeniu.
	Gręžimo greičio indikatorius.
	Skalavimo sulaikymo indikatorius.
	Funkcijos „Itn tyli“ indikatorius.
	Pirminio skalbimo indikatorius.
	Dėmių šalinimo indikatorius.
	Papildomo skalavimo indikatorius.

5. PROGRAMŲ LENTELĖ

Skalbimo programos

Programa	Numatyti temperatūra Temperatūros intervalas	Didžiausias gręžimo greitis Gręžimo greičio intervalas	Didžiausias skalbinių kiekis	Programos aprašas
 Medvilnė	40 °C 95 °C – šaltas	1300 aps./min. 1300 – 400 aps./min.	7 kg	<p>Balta ir spalvota medvilnė. Vidutiniškai, labai ir mažai sutepti.</p> <p>Standartinės programos, naudojamos vertinant sąnaudas energijos sąnaudų ženklinimui. Pagal reglamentą 1061/2010 programa Medvilnė su pasirinkta 60 °C temperatūra ir programa Medvilnė su pasirinkta 40 °C temperatūra naudojant parinktį  yra atitinkamai standartinė 60 °C medvilnės programa ir standartinė 40 °C medvilnės programa. Tai veiksmingiausios programos energijos ir vandens sąnaudų atžvilgiu, skalbiant vidutiniškai suteptus medvilninius skalbinius.</p> <p> Skalbimo fazės metu vandens temperatūra gali skirtis nuo nurodytos pasirinktos programos temperatūros.</p>
 Sintetika	40 °C 60 °C – šaltas	1200 aps./min. 1200 – 400 aps./min.	3 kg	Sintetiniai arba mišrių audinių skalbiniai. Vidutiniškai sutepti skalbiniai.
 Ploni audiniai	40 °C 40 °C – šaltas	1200 aps./min. 1200 – 400 aps./min.	2,5 kg	Plonų audinių, pavyzdžiui, akrilo, viskozės ir mišrių audinių skalbiniai, kuriuos reikia skalbti švelniau. Vidutiniškai sutepti skalbiniai.
 Vilna / šilkas	40 °C 40 °C – šaltas	1200 aps./min. 1200 – 400 aps./min.	1,5 kg	Skalbyklėje plaunami vilnoniai, rankomis plaunami vilnoniai ir kitų audinių skalbiniai su priežiūros simboliu „skalbti rankomis“ ⁽¹⁾ .















Programa	Numatytoji temperatūra Temperatūros intervalas	Didžiausias gręžimo greitis Gręžimo greičio intervalas	Didžiausias skalbinių kiekis	Programos aprašas
 Garai	-	-	1 kg	<p>Garinimo programa medvilnei ir sintetiniams skalbiniams. Garus galima naudoti sausiesiems²⁾, išskalbtiems arba kartą dėvėtiems skalbiniams. Ši programa sumažina susiglamžymą ir kvapus³⁾ ir atlaisvina plaušelius. Programai pasibaigus, nedelsdami išimkite skalbinius iš būgno. Po garinimo programos lyginti yra labai lengva. Nenaudokite jokių skalbimo priemonių. Jeigu reikia, pašalinkite dėmes skalbdami arba naudodami vietines dėmių šalinimo priemones. Garinimo programos neatlieka jokių higieninių ciklų. Garinimo programos nereikėtų rinktis šių rūšių skalbiniams:</p> <ul style="list-style-type: none"> • džiovinimui netinkamiems skalbiniams; • jokiems gaminiams su plastiko, metalo, mediniais ar panašiais elementais.
 Antialerginė	60 °C	1300 aps./min. 1300 – 400 aps./min.	7 kg	<p>Balti medvilniniai skalbiniai. Šia programa dėl skalbimo fazės, kurioje kelias minutes palaikoma aukštesnė nei 60 °C temperatūra, pašalinami mikroorganizmai. Tai padeda iš skalbinių pašalinti bakterijas, mikroorganizmus ir daleles. Papildoma skalavimo fazė užtikrina tinkamą ploviklio likučių ir žieddulkių / alergenu pašalinimą. Todėl šis skalbimo būdas yra veiksmingesnis.</p>
 20 min. – 3 kg	30 °C 40–30 °C	1200 aps./min. 1200 – 400 aps./min.	3 kg	<p>Medvilniniai ir sintetiniai gaminiai mažai sutepti arba kartą dėvėti.</p>



















Programa	Numatyti temperatūra Temperatūros intervalas	Didžiausias greitis Grežimo greičio intervalas	Didžiausias skalbinių kiekis	Programos aprašas
 Lauko drabužiai	30 °C 40 °C – šaltas	1200 aps./min. 1200 – 400 aps./min.	2,5 kg ⁴⁾ 1 kg ⁵⁾	<p> Nenaudokite audinių minkštiklio ir patikrinkite, ar ploviklio dalytuve nėra audinių minkštiklio likučių.</p> <p>Lauko drabužiai, techniniai ir sportiniai audiniai, vandeniui atsparios ir orui pralaidžios striukės su išimamu multino ar vidiniu pašiltinimu. Rekomenduojamas skalbinių kiekis yra 2,5 kg. Šią programą taip pat galima naudoti kaip vandens nepralaidumo atkūrimo ciklą, specialiai skirtą apdoroti drabužiams su hidrofobine danga. Norėdami atlikti vandens nepralaidumo atkūrimo ciklą, atlikite šiuos veiksmus:</p> <ul style="list-style-type: none"> • Pripilkite skalbiklio į skyrelį . • Į audinių minkštiklio skyrelį įpilkite specialios audinių vandens nepralaidumo savybes atkuriančios priemonės . • Sumažinkite skalbinių kiekį iki 1 kg. Norėdami pagerinti vandens nepralaidumo savybes atkuriančios priemonės poveikį, džiovinkite skalbinius džiovyklėje, nustatę Lauko drabužiai džiovavimo programą (jeigu ji yra ir jeigu pagal drabužių priežiūros etiketę galima džiovinti džiovyklėje).
 Antklodė	40 °C 60 °C – šaltas	800 aps./min. 800 – 400 aps./min.	2 kg	Vienas sintetinis užklotas, drabužiai su paminkštinimais, antklodės, pūkinės striukės ir panašūs daiktai.

Programa	Numatytoji temperatūra Temperatūros intervalas	Didžiausias gręžimo greitis Gręžimo greičio intervalas	Didžiausias skalbinių kiekis	Programos aprašas
 Džinsiniai skalbiniai	40 °C 60 °C – šaltas	1200 aps./min. 1200 – 400 aps./min.	3 kg	Skalbiniai iš denimo ir džersio. Vidutiniškai sutepti skalbiniai. Naudojant šią programą vykdoma švelni skalavimo fazė, skirta denimui, sumažinanti blukimą ir pašalinanti skalbimo miltelių likučius nuo audinių.

- 1) Šio ciklo metu būgnas lėtai sukasi ir taip užtikrinamas švelnus skalbimas. Gali atrodyti, kad būgnas nesisuka arba netinkamai sukasi, bet tai normalu veikiant šiai programai.
- 2) Jeigu nustatysite sausų skalbinių garinimo programą, ciklo pabaigoje skalbiniai gali būti šiek tiek drėgni. Pakabinkite skalbinius lauke maždaug 10 minučių.
- 3) Garinimo programa nepašalina ypač intensyvaus kvapo.
- 4) Skalavimo programa.
- 5) Skalavimo programa ir vandeniu nepralaidžių drabužių gaivinimo fazė.

Programų parinkčių suderinamumas

	 Medvilnė	 Sintetika	 Ploni audiniai	 Vilna / šilkas	 Garai	 Antialerginė	 20 min. – 3 kg	 Lauko drabužiai	 Antklodė	 Džinsiniai skalbiniai
Gręžimas 	■	■	■	■	■	■	■	■	■	■
Skalavimo sulaikymas 	■	■	■	■	■	■	■	■	■	■
Ypač tylu  dB	■	■	■							
Dėmių šalinimas  1)	■	■	■			■				■
Pirminis skalbimas 	■	■	■			■				■

	 Medvilnė	 Sintetika	 Ploni audiniai	 Vilna / šilkas	 Garai	 Antialerginė	 20 min. – 3 kg	 Lauko drabužiai	 Antklodė	 Džinsiniai skalbiniai
Papildomas skalavimas 	■	■	■			■		■		■
Eco ²) 	■	■	■						■	■
Laiko taupymas ³⁾ 	■	■	■		■					■
Tik skalavimas 	■	■	■	■		■	■	■	■	■
Tik gręžimas 	■	■	■	■		■	■	■	■	■
Tik vandens išleidimas 	■	■	■	■		■	■	■	■	■
Atidėtas paleidimas 	■	■	■	■	■	■	■	■	■	■
Užbaigimas garais  4)	■	■				■				■
Soft Plus	■	■	■			■			■	■

1) Šios parinktys negalima pasirinkti skalbiant žemesnėje nei 40 °C temperatūroje.

2) Šios parinktys negalima pasirinkti skalbiant žemesnėje kaip 30 °C temperatūroje.

3) Jeigu nustatysite trumpiausią trukmę, rekomenduojame sumažinti skalbinių kiekį. Galima skalbti ir didžiausią skalbinių kiekį, tačiau skalbimo kokybė gali mažiau tenkinti.

4) Šios parinktys negalima pasirinkti skalbiant žemesnėje nei 40 °C temperatūroje.

5.1 Woolmark Apparel Care – žalias





Bendrovė „The Woolmark Company“ patvirtino šios skalbyklės vilnos skalbimo ciklą gaminiams, kurių sudėtyje yra vilnos ir kurių etiketėse nurodyta „skalbti rankomis“, su sąlyga, kad tie gaminiai yra skalbiami pagal šios skalbyklės gamintojo pateiktus nurodymus. Laikykites gaminio priežiūros etiketėje pateiktų nurodymų dėl džiovavimo ir kitų skalbimo instrukcijų. M1734 „Woolmark“ simbolis daugelyje šalių yra sertifikavimo ženklas.



6. SAŃAUDŲ VERTĖS

i Nurodytos vertės gautos laboratorinėmis sąlygomis pagal atitinkamus standartus. Duomenys priklauso nuo įvairių priežasčių: skalbinių kiekio bei rūšies ir aplinkos oro temperatūros. Vandens slėgis, elektros tinklo įtampa ir įleidžiamo vandens temperatūra taip pat gali turėti poveikio skalbimo programos trukmei.

i Siekiant pagerinti šio gaminio kokybę, techniniai duomenys gali būti keičiami be išankstinio įspėjimo.

i Skalbimo programos metu technologija Prosense gali pakeisti skalbimo trukmę ir sąnaudų vertes. Išsamesnę informaciją rasite skyriaus „Kasdienis naudojimas“ paragrafe „Prosense skalbinių kiekio nustatymas“.

Programos	Skalbinių kiekis (kg)	Energijos sąnaudos (kWh)	Vandens sąnaudos (litrais)	Apytikslė programos trukmė (minutėmis)	Likusi drėgmė (%) ¹⁾
Medvilnė 60 °C	7	1,16	70	179	52
Medvilnė 40 °C	7	0,61	72	165	52
Sintetika 40 °C	3	0,45	56	136	35
Ploni audiniai 40 °C	2,5	0,51	52	88	35
Vilna / šilkas 30 °C	1,5	0,34	48	57	30
Standartinės medvilnės programos 					
Standartinė 60 °C medvilnė 	7	0,84	46	241	52

Programos	Skalbi- nių kie- kis (kg)	Energijos sąnaudos (kWh)	Vandens sąnaudos (litrais)	Apytikslė progra- mos truk- mė (minu- tėmis)	Likusi drėgmė (%) ¹⁾
Standartinė 60 °C medvilnė 	3.5	0,45	38	180	52
Standartinė 40 °C medvilnė 	3.5	0,42	37	182	52

1) Grežimo fazės pabaigoje.

Išjungimo režimas (W)	Ijungimo režimas (W)
0,30	0,30
Pirmiau esančioje lentelėje pateikta informacija atitinka ES Komisijos reglamentą 1015/2010, įgyvendinantį direktyvą 2009/125/EB.	

7. PARINKTYS

7.1 Įžanga



Parinkty / funkcijos negali būti pasirenkamos su visomis skalbimo programomis. Patikrinkite parinkčių / funkcijų ir skalbimo programų suderinamumą programų lentelėje. Parinktis / funkcija gali pašalinti viena kita; šiuo atveju prietaisas neleis jums nustatyti kartu nesuderinamų parinkčių / funkcijų. Ekranu ir jutikliniai mygtukai visada privalo būti švarūs ir sausi.

7.2 Įjungti / išjungti

Palaikius nuspaudus šį mygtuką kelias sekundes, prietaisas įjungiamas arba išjungiamas. Įjungiant arba išjungiant prietaisą girdėsis du skirtingi garso signalai.

Kadangi budėjimo funkcija automatiškai išjungia prietaisą siekiant sumažinti energijos sąnaudas, keliais atvejais jums gali tekti vėl įjungti prietaisą.

Išsamesnės informacijos rasite skyriaus „Kasdienis naudojimas“ paragrafe „Budėjimo funkcija“.

7.3 Eco

Nustatykite šią parinktį nestipriai arba normaliai suteptiems daiktams, skalbiamiems 30 °C arba aukštesnėje temperatūroje.

Prietaisas sumažina skalbimo temperatūrą ir pailgina skalbimo laiką, kad būtų išskalbta veiksmingai ir sutaupyta energijos. Ekranu rodomas indikatorius **ECO**.

7.4 Laiko taupymas

Naudodami šią parinktį, galite sutrumpinti programos laiką.

- Jeigu jūsų skalbiniai normaliai ar mažai sutepti, rekomenduojama sutrumpinti skalbimo programą. Palieskite šį mygtuką **vieną kartą**, kad sumažintumėte trukmę.
- Jeigu mažesnis skalbinių kiekis, palieskite šį mygtuką **du kartus**, kad nustatytumėte itin trumpą programą.

Ekranu rodomas indikatorius .

-  Šią parinktį taip pat galima naudoti programos Garai trukmei sutrumpinti.

7.5 Temperatūra

Pasirinkus skalavimo programą, prietaisas automatiškai nustato numatytąją temperatūrą.

Norėdami pakeisti numatytosios temperatūros nuostata, pasirinkite šią parinktį.

Indikatorius **-- = įsijungia nustatytos temperatūros šaltas vanduo (prietaisas nešildo vandens).

7.6 Grėžimas

Kai nustatote programą, prietaisas automatiškai parenka maksimalų grėžimo greitį.

Pakartotinai lieskite šį mygtuką, kad:

- **sumažintumėte grėžimo greitį.**

-  Ekrane rodomos tik pasirinktai programai leistinos grėžimo greičio nuostatos.

- **Įjunkite skalavimo sulaukymo parinktį.**

Paskutinio skalavimo vanduo iš būgno neišleidžiamas, tad skalbyklėje palikti skalbiniai nesusiglamžo. Skalavimo programa baigiama paliekant vandenį būgne, o galutinio grėžimo fazė nevykdoma.

Ekrane rodomas indikatorius . Dangtis lieka užrakintas. Būgnas reguliariai sukasi, kad sumažintų susiglamžymą. Norėdami atrakinti dangtį, privalote išleisti vandenį. Palieskite mygtuką Paleidimas / pristabdymas: prietaisas vykdo grėžimo fazę ir išleidžia vandenį.

- **Suaktyvinkite parinktį „Itin tyli“.** Visos grėžimo fazės (tarpinis ir galutinis grėžimas) nevykdomos ir programa baigiama paliekant vandenį būgne. Tai padeda sumažinti susiglamžymą.

Kadangi programa yra labai tyli, ją galima naudoti naktį, kai elektros energija yra pigesnė. Pasirinkus kai

kurias programas, skalavimui naudojama daugiau vandens.



Ekrane rodomas indikatorius . Dangtis lieka užrakintas. Būgnas reguliariai sukasi, kad sumažintų susiglamžymą. Norėdami atrakinti dangtį, privalote išleisti vandenį. Palieskite mygtuką Paleidimas / pristabdymas: prietaisas vykdo tik vandens išleidimo fazę.

-  Prietaisas automatiškai išleidžia vandenį maždaug po 18 valandų.

7.7 Dėmių šalinimas / pirminis skalbimas

Pakartotinai spauskite šį mygtuką, kad įjungtumėte vieną iš dviejų parinkčių.

Ekrane rodomas atitinkamas indikatorius.

- **Dėmių šalinimas **
Pasirinkite šią parinktį, kad pridėtumėte prie programos dėmių šalinimo fazę ir apdorotumėte labai nešvarius ar dėmėtus skalbinius dėmių šalinimo priemone. Įpilkite dėmių šalinimo priemonės į skyrelį . Dėmių šalinimo priemonė bus pridėta atitinkamoje skalavimo programos fazėje.
- Šia parinktimi galima pailginti programos trukmę ir ji negalima skalbiant žemesnės kaip 40 °C temperatūros vandeniu.
- **Pirminis skalbimas **
Naudokite šią parinktį, norėdami pridėti pirminio skalavimo fazę skalbiant 30 °C temperatūroje prieš skalavimo fazę. Ši parinktis rekomenduojama labai nešvariems skalbiniais, ypač jeigu juose yra smėlio, dulkių, purvo ir kitų kietųjų dalelių.
- Naudojant šią parinktį gali pailgėti programos trukmė.



7.8 Papildomas skalavimas

Šia parinktimi galite pridėti iki 3 skalavimų pagal pasirinktas skalavimo programas.

Ji naudinga skalbimo priemonėms alergiškiems žmonėms arba tuo atveju, jeigu vanduo yra minkštas.

Indikatorius  rodo pasirinktų skalavimų skaičių.

Ši parinktis pailgina programos trukmę.

-  Jeigu Papildomas skalavimas nustatyta kaip numatytojo parinktis ir jūs pasirenkate suderinamą skalbimo programą, ekrane rodoma . Šiuo atveju, paspaudus mygtuką Papildomas skalavimas, galima pridėti tik vieną skalavimą.

7.9 Fazės praleidimo mygtukas (Parinktys)

Palietę šį mygtuką galite nustatyti:

- Tik skalavimas parinktį. Prietaisas vykdo tik pasirinktos programos skalavimo fazę, gręžimo ir vandens išleidimo fazes.
- Tik gręžimas parinktį. Prietaisas vykdo tik pasirinktos skalbimo programos gręžimo fazę.
- Tik vandens išleidimas parinktį. Prietaisas vykdo tik pasirinktos skalbimo programos vandens išleidimo fazę.

-  Ketvirtu palietimu prietaise vėl siūloma numatytoji skalbimo programos nuostata.



7.10 Užbaigimas garais

Šia parinktimi pridedama garinimo fazė, o po jos seka trumpa neglamžymo fazė baigiantis skalbimo programai.

Garinimo fazė sumažina audinių susiglamžymą ir palengvina drabužių lyginimą.

Garinimo fazės metu ekrane mirksi indikatorius .

-  Naudojant šią parinktį gali pailgėti programos trukmė.

Kai programa sustabdoma, ekrane rodomas nulis , indikatorius  šviečia, o indikatorius  pradeda mirksėti. Būgnas maždaug 30 minučių sklandžiai juda panaudojant garus. Palietus bet kurį mygtuką neglamžymo fazė bus baigta ir dangtis atrakintas.

-  Naudojant mažą skalbinių kiekį galima pasiekti geresnių rezultatų.

7.11 Atidėtas paleidimas

Šia parinktimi galite atidėti programos paleidimą patogesniam laikui.

Pakartotinai lieskite mygtuką, kad nustatytumėte reikiamą atidėtą paleidimą. Laikas didinamas 30 minučių intervalais iki 90 minučių ir nuo 2 val. iki 20 val.



Palietus mygtuką Paleidimas / pristabdymas, ekrane rodomas indikatorius  ir pasirinktas atidėtas paleidimo laikas, o prietaisas pradeda atgalinę atskaitą.

7.12 Paleidimas / pristabdymas

Palieskite mygtuką Paleidimas / pristabdymas, kad paleistumėte, pristabdytumėte prietaisą arba pertrauktumėte vykdomą programą.

8. NUOSTATOS



8.1 Garso signalai

Norėdami išjungti garso signalus, kurie skamba programai pasibaigus, vienu metu lieskite ir maždaug 6 sekundes palaikykite mygtukus  ir .

 Garso signalai veikia, kai prietaise yra sutrikimas.

8.2 Vaikų saugos užraktas

Naudodami šią parinktį, galite apsaugoti prietaisą, kad vaikai nežaistų valdymo skydeliu.

- Norėdami **įjungti / išjungti** šią parinktį, vienu metu palieskite ir palaikykite  ir  mygtukus, kol  užsidegs / užges indikatorius ekrane.

Šią parinktį galite įjungti:

- Palietę mygtuką Paleidimas / pristabdymas: visi mygtukai ir programų pasirinkimo ratukas išjungiami (išskyrus mygtuką Įjungti / išjungti).
- Prieš paliesdami mygtuką Paleidimas / pristabdymas: prietaiso paleisti negalėsite.

Prietaisas išlaiko šios parinktį pasirinkimą ir jį išjungus.

8.3 Soft Plus

Nustatykite parinktį Soft Plus, kad optimizuotumėte audinių minkštiklio pasiskirstymą ir audiniai būtų minkštesni.



Rekomenduojama naudojant audinių minkštiklį.

 Ši parinktį šiek tiek pailgina programos trukmę.

Norėdami **įjungti / išjungti** šią parinktį, vienu metu palieskite  ir  mygtukus, kol indikatorius  užsidegs / užges virš indikatoriaus .

8.4 Nuolatinis papildomas skalavimas

Ši parinktį leidžia jums pastoviai naudoti papildomą skalavimą, kai nustatote programą, kur jį galima pasirinkti.

- Norėdami **įjungti / išjungti** šią parinktį, vienu metu palieskite mygtukus  ir , kol užsidegs / užges atitinkamas indikatorius. Šia parinktį pridėdami du skalavimai ir ekrane rodoma .

9. PRIEŠ NAUDOJANTIS PIRMAKART

- Įjunkite maitinimo laido kištuką į elektros lizdą.
- Atsukite vandens čiaupą.
- Įpilkite truputį skalbiklio į skalbimo fazės skyrelį.
- Nustatykite ir paleiskite programą medvilnei skalbti, parinkę

aukščiausią temperatūrą, bet skalbinių nedėkite.
Taip iš būgno ir korpuso bus pašalintas visas galimas purvas.

10. KASDIENIS NAUDOJIMAS



ĮSPĖJIMAS!

Žr. saugos skyrius.

10.1 Prietaiso įjungimas

- Įjunkite maitinimo laido kištuką į elektros lizdą.
- Atsukite vandens čiaupą.
- Norėdami įjungti prietaisą, paspauskite mygtuką Įjungti / išjungti.

Girdimas trumpas signalas.

10.2 Skalbinių dėjimas

1. Atidarykite prietaiso dangtį.
2. Paspauskite mygtuką **A**.
Būgnas automatiškai atidaromas.
3. Po vieną skalbinius sudėkite į būgną.
4. Prieš dėdami skalbinius į prietaisą, juos pakratykite.
5. Uždarykite būgną ir dangtį.

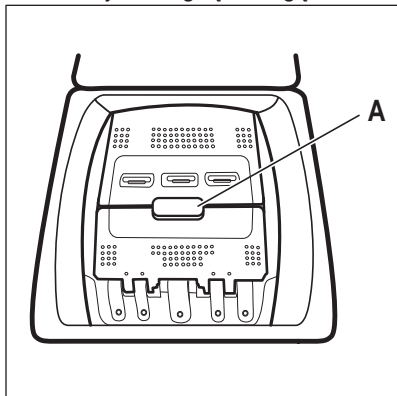

DĖMESIO

Prieš uždarydami prietaiso dangtį, būtinai tinkamai uždarykite būgną.

10.3 Skalbimo priemonės skyreliai. Skalbimo priemonių ir priedų naudojimas

1. Atmatuokite skalbyklei skirtos skalbimo priemonės ir audinių minkštiklio.
2. Pilkite skalbimo priemonės ir audinių minkštiklio į atitinkamus skyrius.



Visuomet vadovaukitės nurodymais, pateiktais ant skalbimo priemonių pakuočių.

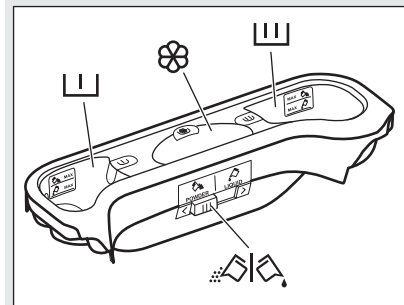

Skalbimo priemonės skyrelis pirminio skalbimo fazei.
Žyma „MAX“ nurodo didžiausią skalbimo priemonės kiekį (miltelių ar skysto skalbiklio).
Kai nustatote programą su dėmių šalinimo parinktimi, pridėkite skalbimo priemonės (miltelių arba skysto skalbiklio).



Skalbimo priemonės skyrelis skalbimo fazei.
Žyma „MAX“ nurodo didžiausią skalbimo priemonės kiekį (miltelių ar skysto skalbiklio).



Skystųjų skalbimo priedų (audinių minkštiklio ar standiklio) skyrelis.
Žyma **M** reiškia maksimalų skystųjų priedų kiekį.



Sklendė milteliams arba skystam skalbikliui.

10.4 Skystas skalbiklis arba skalbiamieji milteliai

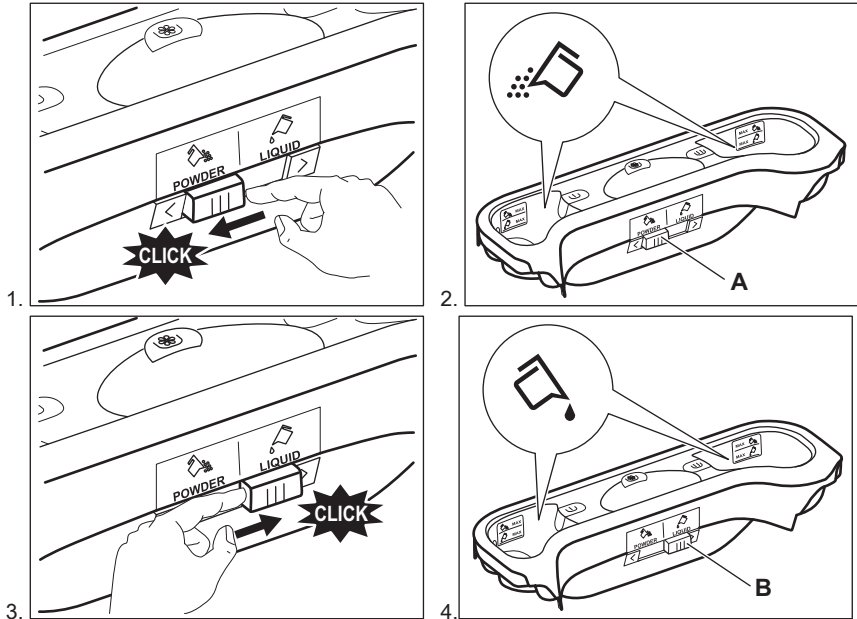

- Padėtis **A** skalbiamiesiems milteliams (gamyklos nuostata).
- Padėtis **B** skystam skalbikliui.



Jeigu naudojate skystą skalbiklį:

- Nenaudokite gelinių arba tirštų skalbiklių.
- Nepilkite skysčio daugiau nei nurodytas didžiausias kiekis.

10.5 Programos nustatymas

1. Pasukite programų nustatymų rankenėlę. Užsidegs atitinkamos programos indikatorius. Mygtuko Pakeidimas / pristabdymas indikatorius mirksi raudonai. Ekrane rodomos numatytosios temperatūros ir gręžimo greičio nuostatos bei tuščias indikatoriaus langelis, reiškiantis, kad galima pasirinkti papildomas funkcijas.
2. Norėdami pakeisti temperatūros ir (arba) gręžimo greičio nuostatą, paspauskite atitinkamam mygtukus.
3. Nustatykite galimas funkcijas.

10.6 Programos paleidimas be atidėto paleidimo

Norėdami paleisti programą, spauskite mygtuką Pakeidimas / pristabdymas. Atitinkamas indikatorius nustoja mirksėti ir pradeda šviesti nepertraukiamai. Ekrane pradeda mirksėti vykdomos fazės indikatorius. Programai pasileidus, dangtis užrakinamas. Ekrane rodomas indikatorius .



Pilant į prietaisą vandenį, tuo metu gali trumpai veikti vandens išleidimo siurblys.

10.7 Ciklo trukmės perskaičiavimas



Praėjus maždaug 15 minučių nuo programos pradžios:

- Prietaisas automatiškai nustato ciklo trukmę pagal į būgną sudėtų skalbinių kiekį, kad skalbimo rezultatai būtų puikūs per minimalų būtiną laiką.
- Ekrane rodoma nauja laiko vertė.

10.8 Programos paleidimas su atidėtu paleidimu

1. Kelis kartus paspauskite mygtuką Atidėtas paleidimas, kol ekrane bus rodomas reikiamas atidėjimo minučių arba valandų skaičius.

Užsidegs atitinkamas indikatorius.

2. Paspauskite mygtuką Paleidimas / pristabdymas.

Prietaise pradėdama atidėto paleidimo atgalinė laiko atskaita.

Pasibaigus atgaliniam laiko skaičiavimui, programa pradėdama automatiškai.



Prieš paspausdami mygtuką Paleidimas / pristabdymas prietaisui paleisti, galite atšaukti arba pakeisti atidėto paleidimo nuostatą.

10.9 Paleidimo atidėjimo atšaukimas

Norėdami atidėtą paleidimą atšaukti:

1. Paspauskite mygtuką Paleidimas / pristabdymas, kad prietaiso veikimas būtų pristabdytas. Mirksi atitinkama kontrolinė lemputė.
2. Spauskite pakartotinai mygtuką Atidėtas paleidimas, kol ekrane bus rodoma
3. Norėdami paleisti programą tuoj pat, dar kartą paspauskite mygtuką Paleidimas / pristabdymas.

10.10 Programos pertraukimas ir parinktės keitimas

Galite pakeisti tik tam tikras, dar nevykdomas parinktis.

1. Paspauskite mygtuką Paleidimas / pristabdymas.
2. Mirksi atitinkamas indikatorius.
3. Pakeiskite nustatytą parinktį.
3. Dar kartą paspauskite mygtuką Paleidimas / pristabdymas.

Programa tęsiama toliau.

10.11 Veikiančios programos atšaukimas

1. Norėdami atšaukti programą ir išjungti prietaisą, paspauskite mygtuką Įjungti / išjungti.
2. Norėdami vėl įjungti prietaisą, paspauskite mygtuką Įjungti / išjungti.

Dabar galite nustatyti naują skalbimo programą.



Prieš pradėdant naują programą, iš prietaiso turi būti išleistas vanduo. Šiuo atveju įsitikinkite, ar skalbimo priemonės skyrelyje yra skalbimo priemonės, jeigu nėra, pripilkite jos.

10.12 ProSense skalbinių kiekio nustatymas

Palietus mygtuką Paleidimas / pristabdymas:

1. Mirksi indikatorius
2. „ProSense“ pradeda nustatyti skalbinių kiekį ir skaičiuoti tikrą programos trukmę. Mirksi indikatorius **kg** ir laiko taškai .
3. Maždaug po 15 minučių ekrane rodoma nauja programos trukmė: indikatorius **kg** išsijungia ir laiko taškai nustoja mirksėti. Prietaisas automatiškai pakoreguoja programos trukmę pagal skalbinių kiekį, kad būtų gauti puikūs skalbimo rezultatai per minimalią trukmę. Programos trukmė gali pailgėti arba sutrumpėti.



ProSense nustatymas vykdomas tik su visomis skalbimo programomis (kai nepasirinkta praleisti fazę).

10.13 Dangčio atidarymas veikiant programai



DĖMESIO

Jeigu būgne esančio vandens temperatūra ir lygis yra per dideli, dangčio užrakto indikatorius  šviečia toliau ir dangčio atidaryti negalima.

Norėdami atidaryti dangtį, atlikite šiuos veiksmus:

1. Norėdami išjungti prietaisą, spauskite ir kelias sekundes palaikykite nuspaudę mygtuką Įjungti / Išjungti.
2. Palaukite kelias minutes, o paskui atsargiai atidarykite dangtį.
3. Uždarykite dangtį.
4. Įjunkite prietaisą ir vėl nustatykite programą.

10.14 Dangčio atidarymas, kai įjungtas atidėtas paleidimas

Kol veikia atidėtas paleidimas, prietaiso dangtis yra užrakintas.

Norėdami atidaryti prietaiso dangtį:



1. Paspauskite mygtuką Paleidimas / pristabdymas.

Dangčio užrakto indikatorius  užgesa.

2. Atidarykite prietaiso dangtį.
 3. Uždarykite dangtį ir paspauskite mygtuką Paleidimas / pristabdymas.
- Atidėtas paleidimas tęsiamas.

10.15 Ciklo pabaiga

Programai pasibaigus, prietaisas išjungiamas automatiškai. Girdimi garso signalai (jeigu jie įjungti).

Ekране užsidega  ir išsijungia užrakinto dangčio indikatorius .

Užgesa mygtuko Paleidimas / pristabdymas indikatorius.

1. Norėdami išjungti prietaisą, paspauskite mygtuką Įjungti / Išjungti. Pasibaigus programai, po penkių minučių energijos taupymo funkcija automatiškai išjungia prietaisą.



Vėl įjungus prietaisą, ekrane rodoma paskutinį kartą nustatytos programos pabaiga. Norėdami nustatyti naują skalbimo ciklą, pasukite programų pasirinkimo rankenėlę.

2. Išimkite skalbinius iš prietaiso.
3. Patikrinkite, ar būgnas yra tuščias.
4. Palikite dureles praviras, kad nesusidarytų pelėsių ir nemalonių kvapų

10.16 Vandens išleidimas pasibaigus ciklui

Skalbimo programa baigta, bet būgne yra vandens:

Būgnas reguliariai pasukamas, kad skalbiniai nesusiglamžytų.

Šviečia dangčio užrakto indikatorius . Dangtis lieka užblokuotas.

Norėdami atidaryti dangtį, privalote išleisti vandenį:

1. Jeigu reikia, sumažinkite grežimo greitį.
2. Paspauskite mygtuką Paleidimas / pristabdymas.

Iš prietaiso išleidžiamas vanduo ir atliekamas grežimas.

3. Programai pasibaigus ir durelių užrakto indikatorius  užgesus, galite atidaryti dureles.
4. Norėdami išjungti prietaisą, spauskite kelias sekundes Įjungti / Išjungti.



Maždaug po 18 valandų prietaisas automatiškai išleidžia vandenį ir išgrežia skalbinius.

10.17 Būgno apšvietimas

Kai atidarote dangtį, užsidega būgno apšvietimo lemputė.

Jeigu lemputė neužsidega, paspauskite mygtuką Įjungti / Išjungti.

10.18 Parinktis AUTOMATINIS IŠJUNGIMAS

Funkcija AUTOMATINIS IŠJUNGIMAS automatiškai išjungia prietaisą, kad sumažėtų energijos sąnaudos, kai:

- Nenaudojate prietaiso 5 minutes prieš paspausdami mygtuką Paleidimas / pristabdymas.
- Norėdami vėl įjungti prietaisą, paspauskite mygtuką Įjungti / Išjungti.
- Praėjus 5 minutėms nuo skalbimo programos pabaigos

Norėdami vėl įjungti prietaisą, paspauskite mygtuką Įjungti / Išjungti. Ekране rodoma paskutinį kartą nustatytos programos pabaiga. Norėdami nustatyti naują skalbimo ciklą, pasukite programų pasirinkimo rankenėlę.



Jeigu nustatėte programą ar parinktį, kuriai pasibaigus vanduo paliekamas būgne, funkcija AUTOMATINIS IŠJUNGIMAS **neišjungs** prietaiso, kad primintų jums išleisti vandenį.

11. PATARIMAI



ĮSPĖJIMAS!

Žr. saugos skyrius.

11.1 Skalbinių sudėjimas

- Suskirstykite skalbinius į: baltus, spalvotus, sintetinius, plonus ir vilnonius.
- Vadovaukitės skalbimo nurodymais, pateiktais skalbinių priežiūros etiketėse.
- Neskalbkite kartu baltų ir spalvotų gaminių.
- Kai kurie gaminiai pirmo skalbimo metu gali šiek tiek išblukti. Pirmą kartą rekomenduojame juos skalbti atskirai.
- Užsekite užvalkalus, užtraukite užtrauktukus, užsekite kilpas ir spaustukus. Užriškite diržus.
- Ištuštinkite kišenes ir skalbinius išlankstykite.
- Daugiasluoksnius audinius, vilnonius ir išmargintus gaminius išverskite.
- Sunkiai įveikiamas dėmes pašalinkite specialiu plovikliu.
- Prieš dėdami skalbinius į būgną, išskalbkite ir apdorokite sunkiai įveikiamas dėmes
- Būkite atsargūs, skalbdami užuolaidas. Nuimkite kabliukus ir sudėkite užuolaidas į skalbimo maišelį arba pagalvės užvalkalą.
- Neskalbkite skalbinių be apsiuvimų arba su prakirpimais. Naudokite skalbimo maišelį mažiems ir (arba) ploniems daiktams (pvz., vielutėms

sutvirtintoms liemenėlėms, diržams, pėdkelnėms ir pan.) skalbti.

- Jeigu skalbinių labai mažai, grėžimo metu gali kilti balanso problemų. Jeigu taip atsitiktų, rankomis išskirstykite skalbinius būgne ir iš naujo paleiskite grėžimo fazę.

11.2 Sunkiai įveikiamos dėmės

Kai kurių dėmių vien vandeniu ir skalbimo priemone pašalinti nepavyksta.

Rekomenduojame prieš dedant skalbinius į prietaisą iš anksto apdoroti šias dėmes.

Galima naudoti specialius dėmių valiklius. Naudokite specialų, dėmės ir audinio rūšiai tinkamą dėmių valiklį.

11.3 Skalbikliai ir skalbimo priedai

- Naudokite tik specialiai skalbyklėms skirtus skalbiklius ir priedus:
 - skalbiamuosius miltelius, skirtus visų tipų audiniams;
 - skalbiamuosius miltelius, skirtus gležniems audiniams (iki 40 °C) ir vilnai;
 - skystus skalbiklius, skirtus skalbti ne itin karštame vandenyje (iki 60 °C) visų tipų audiniams arba tik vilnai.
- Nemaišykite skirtingų rūšių skalbiklių.

- Tausodami gamtą, naudokite tik tiek skalbiklio, kiek reikia.
- Visuomet vadovaukitės nurodymais, pateiktais ant šių priemonių pakuočių.
- Naudokite tinkamas priemones, atsižvelgdami į audinių rūšį ir spalvą, programos temperatūrą ir nešvarumo lygį.
- Jeigu prietaise nėra ploviklio dalytuvo su sklendės įtaisu, skystą skalbiklį pilkite į skalbiklio dozavimo rutulį (pristato skalbiklio gamintojas).

11.4 Ekologiniai patarimai

- Nesmarkiai suteptus skalbinius skalbkite pasirinkę programą be pirminio skalbimo funkcijos.
- Paleiskite skalbimo programą tik tuomet, kai surinksite maksimalų leistiną skalbinių kiekį.
- Nustatę skalbimo vėsiam vandenyje programą, jeigu būtina, naudokite dėmių valiklį.

- Patikrinkite savo namų vandens tiekimo sistemos vandens kietumą, kad atitinkamai naudotumėte reikiamą skalbimo priemonių kiekį. Žr. „Vandens kietumas“.

11.5 Vandens kietumas

Jeigu jūsų vietovėje vanduo yra didelio arba vidutinio kietumo, rekomenduojame naudoti skalbyklėms skirtą vandens minkštklį. Vietovėse, kur vanduo yra minkštas, vandens minkštklio naudoti nebūtina.

Norėdami sužinoti savo vietovės vandens kietumą, susisieki su vietos vandentiekio tarnyba.

Naudokite tinkamą vandens minkštklio kiekį. Visuomet vadovaukitės nurodymais, pateiktais ant šios priemonės pakuotės.

12. VALYMAS IR PRIEŽIŪRA



ĮSPĖJIMAS!

Žr. saugos skyrius.

12.1 Valymas iš išorės

Prietaisą valykite tik muilu ir šiltu vandeniu. Kruopščiai nusauskite visus paviršius.



DĖMESIO

Valymui nenaudokite alkoholio, tirpiklių arba cheminių priemonių.

12.2 Kalkių nuosėdų šalinimas

Jeigu jūsų vietovėje vanduo yra didelio arba vidutinio kietumo, rekomenduojame naudoti skalbyklėms skirtą kalkių šalinimo priemonę.

Reguliariai tikrinkite būgną, kad nesusidarytų kalkių nuosėdų ir rūdžių.

Rūdims valyti naudokite tik specialias, skalbyklėms skirtas priemones. Kalkių nuosėdų šalinimas atliekamas nededant į būgną skalbinių.



Visuomet vadovaukitės nurodymais, pateiktais ant šios priemonės pakuotės.

12.3 Techninis skalbyklės plovimas

Naudojant žemos temperatūros programas, būgne gali likti šiek tiek skalbiklio. Reguliariai atlikite techninį skalbyklės plovimą. Norėdami tai padaryti:

- Išimkite visus skalbinius iš būgno.
- Pasirinkite programą medvilnei skalbti, parinkę aukščiausią temperatūrą ir pripylę nedaug skalbiklio.

12.4 Dangčio sandariklis

Reguliariai tikrinkite sandariklį. Valykite jį, kai reikia, naudodami kremenę valymo priemonę su amoniaku, nebraižydami sandariklio paviršiaus.



Visuomet vadovaukitės nurodymais, pateiktais ant šios priemonės pakuotės.

12.5 Būgno apšvietimo įtaiso ir sklaidytuvo valymas

Reguliariai tikrinkite būgno apšvietimo įtaisą ir sklaidytuvą, kad apsaugotumėte nuo kalkių nuosėdų.

1.

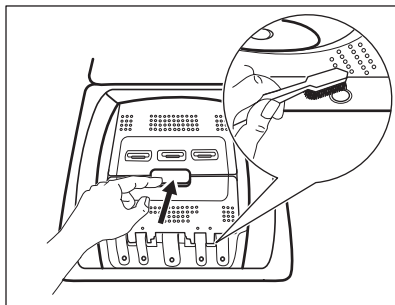

2.

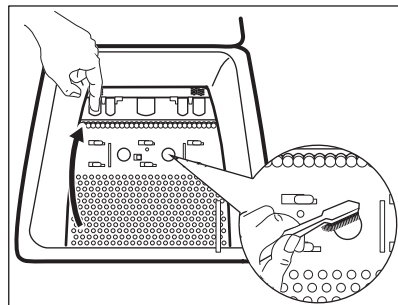

12.6 Ploviklio dalytuvų valymas

1.

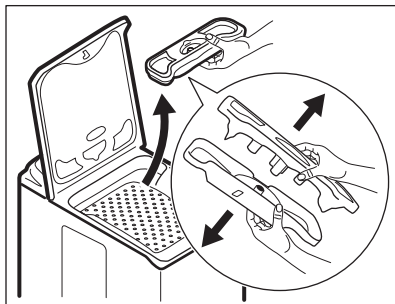

2.

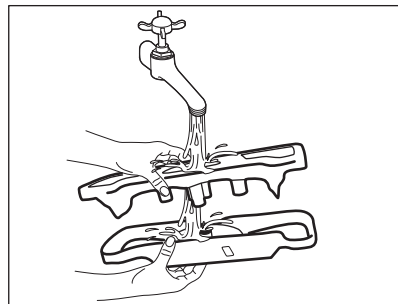

3.

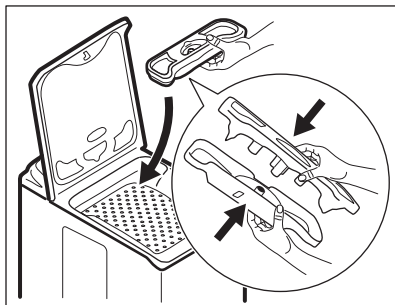

12.7 Vandens išleidimo filtro valymas



Nevalykite vandens išleidimo filtro, jeigu prietaise esantis vanduo yra karštas.

1.

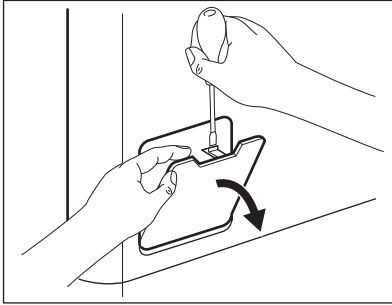

2.

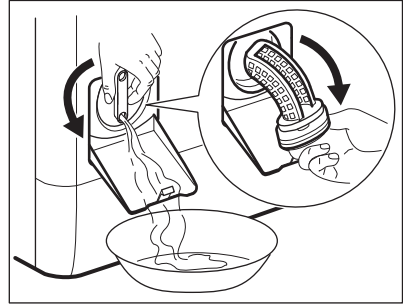

3.

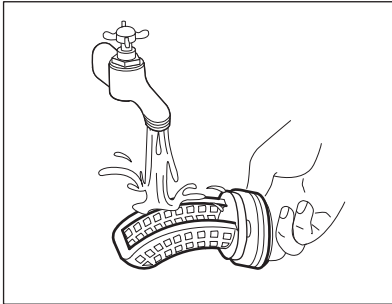

4.

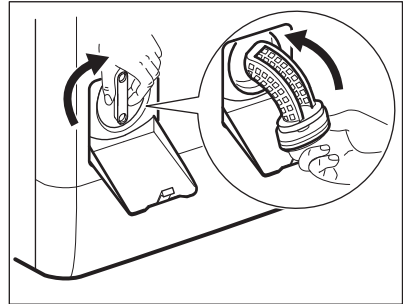

5.

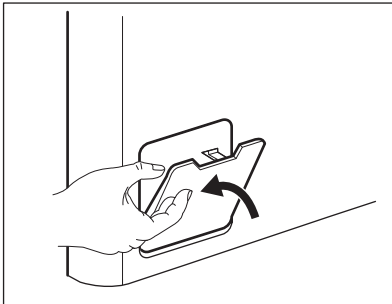

12.8 Vandens įleidimo žarnos ir sklendės filtro valymas

1.

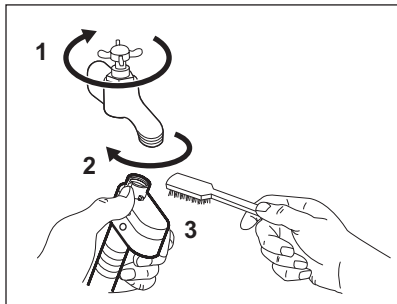

2.

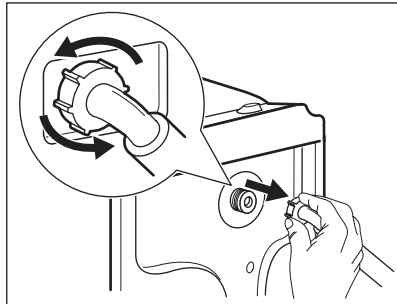

3.

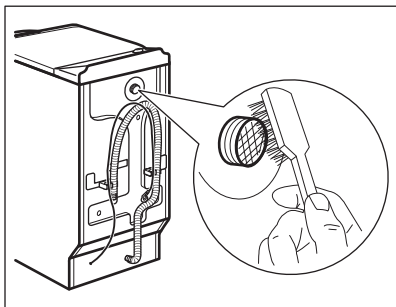

4.

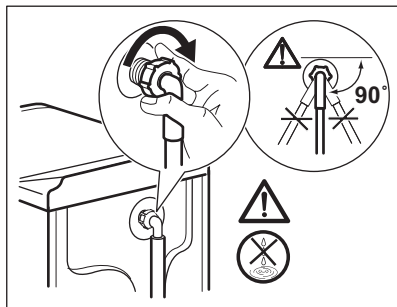

12.9 Avarinis vandens išleidimas

Įvykus veikimo sutrikimui, prietaisas negali išleisti vandens.

Jeigu taip atsitiktų, atlikite skyriuje „Vandens išleidimo filtro valymas“ aprašytus 1–5 veiksmus. Jeigu reikia, išvalykite siurbį.

12.10 Apsauga nuo užšalimo

Jeigu prietaisas įrengtas tokioje vietoje, kur temperatūra gali nukristi žemiau 0 °C, išleiskite vandens įleidimo žarnoje ir vandens išleidimo siurblyje likusį vandenį.

1. Ištraukite maitinimo laido kištuką iš elektros lizdo.

2. Užsukite vandens čiaupą.
3. Įdėkite abu vandens įleidimo žarnos galus į indą ir palaukite, kol vanduo ištekės iš žarnos.
4. Išvalykite vandens išleidimo siurbį. Žr. skyrių, kaip išleisti vandenį avariniu būdu.
5. Kai vandens išleidimo siurblys tuščias, vėl prijunkite vandens įleidimo žarną.



! ISPĖJIMAS!

Jeigu vėl norėsite naudoti prietaisą, įsitinkinkite, kad aplinkos temperatūra būtų aukštesnė nei 0 °C. Gamintojas neatsako už žalą, padarytą dėl žemos temperatūros.

13. TRIKČIŲ ŠALINIMAS



! ISPĖJIMAS!

Žr. saugos skyrius.

13.1 Įžanga

Prietaisas nepasileidžia arba sustoja veikiant.

Iš pradžių pabandykite problemas sprendimą rasti patys (žr. lentelę). Jeigu problema kartojasi, kreipkitės į įgaliotąjį techninės priežiūros centrą.

Esant tam tikroms problemoms, girdimi garso signalai ir ekrane rodomi įspėjamieji kodai:

- **E10** – į prietaisą tinkamai nepatenka vanduo. Vėl paleiskite prietaisą, paspausdami mygtuką Paleidimas / pristabdymas. Po 10 sekundžių drelės bus atrakintos.
- **E20** – iš prietaiso neišleidžiamas vanduo.

- **E40** – prietaiso dangtis arba būgno drelės atidaryti arba netinkamai uždaryti. Patikrinkite ir tą, ir tą!
- **E40** – nestabilus elektros tiekimas. Palaukite, kol elektros tiekimas stabilizuosis.
- **E40** – veikia apsaugos nuo vandens nuotėkio įtaisas. Atjunkite prietaisą ir užsukite vandens čiaupą. Kreipkitės į įgaliotąjį techninės priežiūros centrą.



ĮSPĖJIMAS!

Prieš atlikdami patikros darbus, išjunkite prietaisą.

13.2 Galimi gedimai

Problema	Galimas sprendimas
Programa nepasileidžia.	<ul style="list-style-type: none"> • Patikrinkite, ar maitinimo laido kištukas įkištas į elektros tinklo lizdą. • Patikrinkite, ar prietaiso dangtis ir būgno drelės tinkamai uždaryti. • Įsitinkite, kad nepažeistas saugiklis saugiklių dėžėje. • Įsitinkite, kad buvo paliestas Paleidimas / pristabdymas. • Jeigu nustatyta atidėto paleidimo funkcija, atšaukite šią nuostatą arba palaukite, kol bus baigta atgalinė laiko atskaita. • Išjunkite apsaugos nuo vaiko užrakto funkciją, jeigu ji įjungta.
Į prietaisą tinkamai nepatenka vanduo.	<ul style="list-style-type: none"> • Patikrinkite, ar atsuktas vandens čiaupas. • Patikrinkite, ar ne per mažas vandentiekio sistemos slėgis. Norėdami gauti šią informaciją, kreipkitės į vietos vandentiekio įmonę. • Patikrinkite, ar vandens čiaupas neužsikimšęs. • Patikrinkite, ar įleidimo žarna nesumazgyta, nepažeista ir neužlenkta. • Patikrinkite, ar tinkamai prijungta vandens įleidimo žarna. • Patikrinkite, ar neužsikimšę įleidimo žarnos ir sklendės filtrai. Žr. skyrių „Valymas ir priežiūra“.
Prietaisas pripildomas vandens, bet jis tuoj pat išleidžiamas	<ul style="list-style-type: none"> • Įsitinkite, kad vandens išleidimo žarna yra tinkamoje padėtyje. Galbūt per žemai įrengta žarna. Žr. skyrių „Įrengimo instrukcija“.

Problema	Galimas sprendimas
Iš prietaiso vanduo neišleidžiamas.	<ul style="list-style-type: none"> • Patikrinkite, ar neužsikimšęs čiaupo kamštis. • Patikrinkite, ar nesusiraizgiusi ir nesulenкта vandens išleidimo žarna. • Patikrinkite, ar vandens išleidimo filtras neužsikimšęs. Jei reikia, išvalykite filtrą. Žr. skyrių „Valymas ir priežiūra“. • Patikrinkite, ar tinkamai prijungta vandens išleidimo žarna. • Nustatykite vandens išleidimo programą, jeigu buvote pasirinkę programą be vandens išleidimo fazės. • Nustatykite vandens išleidimo programą, jeigu buvote nustatę parinktį, kurios pabaigoje vanduo paliekamas būgne.
Neveikia gręžimo fazė arba skalbimo ciklas trunka ilgiau nei įprastai.	<ul style="list-style-type: none"> • Pasirinkite gręžimo programą. • Patikrinkite, ar vandens išleidimo filtras neužsikimšęs. Jei reikia, išvalykite filtrą. Žr. skyrių „Valymas ir priežiūra“. • Rankomis išskirkite skalbinius būgne ir iš naujo paleiskite gręžimo fazę. Šią problemą gali sukelti balanso problemos.
Ant grindų yra vandens.	<ul style="list-style-type: none"> • Įsitikinkite, kad vandens žarnų jungtys yra tinkamai užveržtos, jog vanduo negalėtų pratekėti. • Patikrinkite, ar nepažeistos vandens išleidimo ir vandens išleidimo žarnos. • Būtinai naudokite tinkamas skalbimo priemones bei tinkamą jų kiekį.
Nepavyksta atidaryti prietaiso dangčio	<ul style="list-style-type: none"> • Įsitikinkite, kad skalbimo programa yra baigta. • Jeigu būgne yra vandens, nustatykite vandens išleidimo arba gręžimo parinktį.
Prietaisas kelia neįprastą triukšmą ir vibruoja.	<ul style="list-style-type: none"> • Įsitikinkite, kad prietaisas pastatytas lygiai. Žr. skyrių „Įrengimo instrukcija“. • Būtinai pašalinkite pakavimo medžiagas ir (arba) gabenimui skirtus varžtus. Žr. skyrių „Įrengimo instrukcija“. • Pridėkite į būgną daugiau skalbinių. Galbūt pridėjote per mažai skalbinių.
Vykdamas programą programos trukmė pailgėja arba sutrumpėja.	<ul style="list-style-type: none"> • Funkcija „ProSense“ gali koreguoti programos trukmę pagal skalbinių rūšį ir kiekį. Žr. skyriaus „Kasdienis naudojimas“ paragrafą „ProSense skalbinių kiekio nustatymas“.
Nepatenkinami skalbimo rezultatai.	<ul style="list-style-type: none"> • Naudokite daugiau skalbiklio arba kitą skalbiklį. • Prieš skalbdami skalbinius, specialiomis dėmių valymo priemonėmis pašalinkite sunkiai įveikiamas dėmes. • Įsitikinkite, kad nustatėte tinkamą temperatūrą. • Sumažinkite skalbinių kiekį.
Skalbimo ciklo metu būgne per daug putų.	<ul style="list-style-type: none"> • Sumažinkite skalbimo priemonės kiekį.

Problema	Galimas sprendimas
Po skalbimo ciklo dalytavo stalčiuje yra skalbimo priemonės likučių.	<ul style="list-style-type: none"> Patikrinkite, ar sklendė yra tinkamoje padėtyje (kairėje pusėje – skalbiamiesiems milteliams, dešinėje pusėje – skystam skalbikliui). Įsitinkinkite, kad ploviklio dalytuvą naudojote pagal šiame naudotojo vadove pateiktus nurodymus.
Neužsidega būgno lemputė.	<ul style="list-style-type: none"> Įsitinkinkite, kad šviesdiodinė lemputė neperdegusi. Norėdami ją pakeisti, kreipkitės į įgaliotąjį techninės priežiūros centrą.

Patikrinę įjunkite prietaisą. Programa tęsiama nuo pertraukimo momento. Jeigu problema kartojasi, kreipkitės į įgaliotąjį techninės priežiūros centrą. Jeigu ekrane rodomi kiti įspėjamieji kodai. Išjunkite ir vėl įjunkite prietaisą. Jeigu problema tęsiasi, kreipkitės į įgaliotąjį techninės priežiūros centrą.

14. TECHNINIAI DUOMENYS

Matmuo	Plotis / aukštis / gylis / bendras gylis	400 mm / 890 mm / 600 mm / 600 mm
Elektros jungtis	Įtampa Bendroji galia Saugiklis Dažnis	230 V 2 200 W 10 A 50 Hz
Apsaugos nuo kietųjų dalelių ir drėgmės patekimo lygį užtikrina apsauginis dangtis, išskyrus tuos atvejus, kai žemos įtampos įranga yra neapsaugota nuo drėgmės		IPX4
Tiekiamo vandens slėgis	Minimalus Maksimalus	0,5 baro (0,05 MPa) 8 barai (0,8 MPa)
Vandens įvadas ¹⁾		Šaltas vanduo
Didžiausias skalbinių kiekis	Medvilnė	7 kg
Energijos efektyvumo klasė		A+++ -20%
Gręžimo greitis	Maksimalus	1300 aps./min.

¹⁾ Prijunkite vandens įleidimo žarną prie vandens čiaupo, kurio sriegis 3/4" .

14.1 Papildomi techniniai duomenys

Gamintojo logotipas	AEG
Platintojo pavadinimas	„Electrolux Lehel Kft“ 1142 Budapest Erzsébet kir.né útja 87

Modelio tipas	LTX7C373E	
	Matavimo vienetas	
Energijos klasė	(nuo A iki D , kur A – didžiausias efektyvumas, o D – mažiausias efektyvumas)	A+++ -20%
Skalbimo našumas	(nuo A iki G , kur A – didesnis našumas, o G – mažesnis našumas)	A
Džiovinimo gręžiant našumas	(nuo A iki G , kur A – didesnis našumas, o G – mažesnis našumas)	B
Likusi drėgmė	%	52
Didžiausias gręžimo greitis	aps./min.	1300
Skalbinių kiekis	kg	7
Metinis energijos sąnaudų vidurkis¹⁾	kWh	140
Metinis vandens sąnaudų vidurkis¹⁾	litrai	8990
Skalbimo keliamas triukšmas naudojant normalią 60° C medvilnės programą	dB(A) apie 1 pW	47
Gręžimo keliamas triukšmas naudojant normalią 60° C medvilnės programą	dB(A) apie 1 pW	79

¹⁾ Atitinka EN60456.

15. APLINKOS APSAUGA

Atiduokite perdirbti medžiagas, pažymėtas šiuo ženklu . Išmeskite pakuotę į atitinkamą atliekų surinkimo konteinerį, kad ji būtų perdirbta. Padėkite saugoti aplinką bei žmonių sveikatą ir surinkti bei perdirbti elektros ir elektronikos prietaisų atliekas.

Neišmeskite šiuo ženklu  pažymėtų prietaisų kartu su kitomis buitėmis atliekomis. Atiduokite šį gaminį į vietos atliekų surinkimo punktą arba susisiekite su vietos savivaldybe dėl papildomos informacijos.

