

► LAVATHERM 6DBG28W

<b>BG</b>	<b>Ръководство за употреба</b>	2
	Барабанна сушиля	
<b>EL</b>	<b>Οδηγίες Χρήσης</b>	24
	Στεγνωτήριο	
<b>HU</b>	<b>Használati útmutató</b>	46
	Szárítógép	

# USER MANUAL

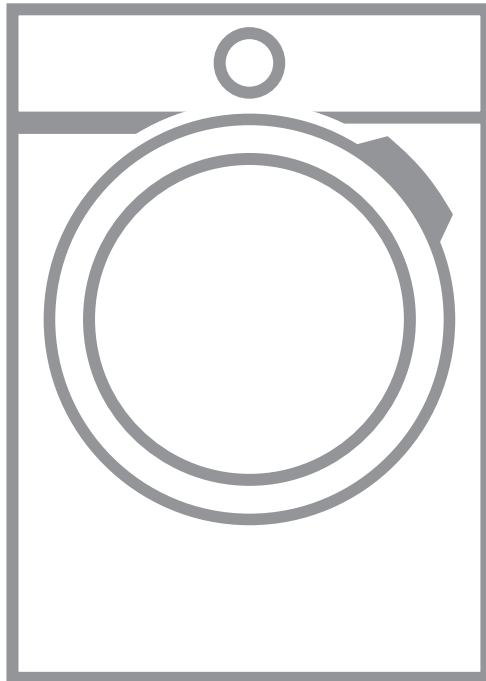

**AEG**

## СЪДЪРЖАНИЕ

1. ИНФОРМАЦИЯ ЗА СИГУРНОСТ.....	3
2. ИНСТРУКЦИИ ЗА БЕЗОПАСНОСТ.....	6
3. ОПИСАНИЕ НА УРЕДА.....	7
4. КОНТРОЛЕН ПАНЕЛ.....	8
5. ПРОГРАМИ.....	9
6. ОПЦИИ.....	11
7. ПРЕДИ ПЪРВОНАЧАЛНА УПОТРЕБА.....	12
8. ВСЕКИДНЕВНА УПОТРЕБА.....	13
9. ПРЕПОРЪКИ И СЪВЕТИ.....	15
10. ГРИЖИ И ПОЧИСТВАНЕ.....	16
11. ОТСТРАНЯВАНЕ НА НЕИЗПРАВНОСТИ.....	19
12. ТЕХНИЧЕСКИ ДАННИ.....	21
13. ПРИНАДЛЕЖНОСТИ.....	22

## ЗА ОТЛИЧНИ РЕЗУЛТАТИ

Благодарим, че избрахте този продукт на AEG. Ние го създадохме, за да ви предоставим безупречна експлоатация в продължение на много години с иновативни технологии, които ни помагат да направим живота по-лесен - функции, които не можете да откриете при обикновените уреди. Отделете няколко минути за прочит, за да се възползвате от уреда по най-добрия начин.

Посетете нашия уебсайт, за да:



Получите полезни съвети, брошури, отстраняване на неизправности, сервизна информация:

**[www.aeg.com/webselfservice](http://www.aeg.com/webselfservice)**



Регистрирайте своя продукт за по-добро обслужване:

**[www.registreaeg.com](http://www.registreaeg.com)**



Купите аксесоари, консумативи и оригинални резервни части за вашия уред:

**[www.aeg.com/shop](http://www.aeg.com/shop)**

## ГРИЖИ ЗА КЛИЕНТА И ОБСЛУЖВАНЕ

Препоръчваме използването на оригинални резервни части.

Когато се свързвате с нашия оторизиран отдел "Обслужване", трябва да имате под ръка следната информация: Модел, PNC (номер на продукт), сериен номер.

Информацията можете да намерите на табелката с данни.

 Предупреждение / Внимание-Важна информация за безопасност

 Обща информация и съвети

 Информация за опазване на околната среда

Запазваме си правото на изменения.

## 1. ИНФОРМАЦИЯ ЗА СИГУРНОСТ

Преди да започнете инсталиране и експлоатация на този уред прочетете внимателно предоставените инструкции. Производителят не е отговорен за контузии или наранявания в резултат на неправилна инсталация или употреба. Винаги дръжте инструкциите на безопасно и лесно за достъп място за справка в бъдеще.

### 1.1 Безопасност за децата и хората с ограничени способности



**ВНИМАНИЕ!**

Риск от задушаване, нараняване или трайно увреждане.

- Този уред може да бъде използван от деца над 8 годишна възраст, както и лица с намалени физически, сетивни и умствени възможности или лица без опит и познания, само ако те са под наблюдение или бъдат инструктирани относно безопасната употреба на уреда и възможните рискове.
- Не позволявайте на децата да си играят с уреда.
- Деца под 3 години трябва да се държат далеч от уреда, винаги когато работи.
- Дръжте всичките опаковачни материали далеч от деца и ги изхвърлете, както е редно.
- Пазете препарати далеч от деца.
- Пазете децата и домашните любимци далече от вратата на уреда, когато е отворена.
- Ако уредът има устройство за детска безопасност, то трябва да се активира.
- Деца няма да извършват почистване или поддръжка на уреда без надзор.

### 1.2 Общи мерки за безопасност

- Не променяйте спецификациите на уреда.

- Ако барабанната сушилня се постави върху горната част на пералната машина, използвайте набора за надстройване. Наборът за надстройване, предоставен от упълномощен представител, може да бъде използван само с уреда, посочен в инструкциите, които са предоставени с принадлежността. Прочетете внимателно преди инсталиране (Вижте в брошурата за Инсталиране).
- Уредът може да се инсталира като свободно стоящ или под кухненския плот като спазвате съответното разстояние (Вижте в брошурата за Инсталиране).
- Не инсталирайте уреда зад врата, която се заключва, плъзгаща се врата или врата с панти в срещуположната на уреда страна, които биха възпрепятствали пълното отваряне на уреда.
- Вентилационният отвор в основата (ако е наличен) не бива да бъде покриван от килим, мат или всякакви покривала.
- **ПРЕДУПРЕЖДЕНИЕ:** Уредът не трябва да е захранван чрез външно устройство, като таймер или да е свързан към ел. верига, която често се вкл. и изкл. от уред.
- Включете захранващия щепсел към контакта само в края на инсталацията. Уверете се, че щепселът на захранването е достъпен след инсталиране.
- Погрижете се да осигурите добра вентилация в помещението, за да избегнете обратен поток на газове в помещението от уреди, които горят други газове или горива, включително открит огън.
- Обработеният въздух не трябва да се изпуска в димоход, който се използва за изгорелите газове от уреди, които горят газ и друг вид гориво.
- Ако захранващият кабел е повреден, той трябва да се смени от производителя, оторизиран сервизен център или лица със сходна квалификация, за да се избегне опасност.

- Не превишавайте обема на максимално зареждане в 8 кг (вижте глава „Таблица с програми“).
- Не използвайте уреда, ако прането е замърсено с индустриални химикали.
- Избършете мъха или останки от опаковането, които са се натрупали около уреда.
- Не използвайте уреда без филтър. Почиствайте филтъра за мъх преди и след всяка употреба.
- Не сушете в барабанната сушилня неизпрани дрехи.
- Предмети, които са били замърсени с вещества като мазнина за готвене, ацетон, алкохол, бензин, керосин, препарати за премахване на петна, терпентин, восък и препарати за премахване на восък, трябва да се измиват в гореща вода с допълнително количество препарат, преди да се сушат в барабанната сушилня.
- Предмети като порест каучук (латексова пяна), шапчици за душ, водонепроницаеми тъкани, артикули с гумена основа и дрехи или възглавници, снабдени с подложки от порест каучук, не трябва да се сушат в барабанната сушилня.
- Омекотители на тъкани или подобни препарати трябва да се използват само според предписанията на производителя.
- Премахнете всички предмети от прането, които могат да причинят запалване, като запалки или кибрити.
- Не спирайте сушенето в сушилнята преди края на цикъла на сушене, освен ако няма да извадите бързо всички дрехи и да ги прострете, така че топлината да се разпръсне.
- Заключителната част от цикъла на барабанната сушилня се извършва без нагряване (цикъл на охлаждане), за да се гарантира, че дрехите ще останат при температура, която няма да ги повреди.

- Преди обслужване деактивирайте уреда и извадете щепсела от захранващия контакт.

## 2. ИНСТРУКЦИИ ЗА БЕЗОПАСНОСТ

### 2.1 Инсталиране

- Премахнете цялата опаковка.
- Не монтирайте или използвайте повредени уреди.
- Следвайте инструкциите за инсталиране, приложени към уреда.
- Винаги внимавайте, когато местите уреда, тъй като е тежък. Винаги използвайте предпазни ръкавици и затворени обувки.
- Не монтирайте уреда на места, където температурата може да е под 5°C или по-висока от 35°C.
- Подът, където ще се монтира уредът, трябва да е равен, стабилен, устойчив на топлина и чист.
- Уверете се, че има циркулация на въздух между уреда и пода.
- Винаги дръжте уреда вертикално, докато го местите.
- Задната част на уреда трябва да бъде поставена до стената.
- Когато уредът е в постоянното си положение, проверете дали е напълно нивелиран с помощта на нивелир. Ако не е, наместете крачетата.

### 2.2 Електрическа връзка



#### **ВНИМАНИЕ!**

Риск от пожар и токов удар.

- Уредът трябва да е заземен.
- Уверете се, че информацията за електричеството от табелката с данни съответства на електрозахранването. В противен случай се свържете с електротехник.
- Винаги използвайте правилно инсталиран, защитен от удари контакт.
- Не използвайте разклонители и удължителни кабели.

- Не дърпайте захранващия кабел, за да изключите уреда. Винаги издърпвайте щепсела.
- Не пипайте захранващия кабел или щепсела с мокри ръце.
- Уредът съответства на Директивите на Е.Е.С.

### 2.3 Употреба



#### **ВНИМАНИЕ!**

Опасност от нараняване, токов удар, пожар, изгаряне или повреда на уреда.

- Този уред е само за домашна употреба.
- Не изсушавайте повредените (скъсани, оръфани) дрехи, които имат подплънки.
- Сушете само тъкани, които могат да се сушат в барабанната сушилня. Следвайте инструкциите на етикета на всяка дреха.
- Ако сте изпразили прането си с препарат за премахване на петна, трябва да изпълните допълнителен цикъл на изплакване, преди да активирате сушилнята.
- Не пийте и не пригответе храна с кондензираната вода/ дестилираната вода. Може да причини здравословни проблеми на хора и домашни животни.
- Не сядайте и не стъпвайте върху отворената вратичка.
- Не сушете в барабанната сушилня дрехи, които са много мокри и капят.

### 2.4 Грижи и почистване



#### **ВНИМАНИЕ!**

Опасност от нараняване или повреда на уреда.

- Не почиствайте уреда чрез водна струя или пара.

- Почиствайте уреда с навлажнена мека кърпа. Използвайте само неутрални препарати. Не използвайте никакви абразивни продукти, абразивни стъргалки, разтворители или метални предмети.

## 2.5 Изхвърляне



### ВНИМАНИЕ!

Риск от нараняване или задушаване.

- Изключете уреда от електрозахранването и водоподаването.
- Извадете захранващия ел. кабел в близост до уреда и го изхвърлете.
- Премахнете дръжката на вратичката, за да предотвратите заклещването на деца или домашни любимци в барабана.
- Изхвърлете уреда в съответствие с местните изисквания за изхвърляне на "Отпадъци от електрическо и електронно оборудване (ОЕЕО)".

## 3. ОПИСАНИЕ НА УРЕДА

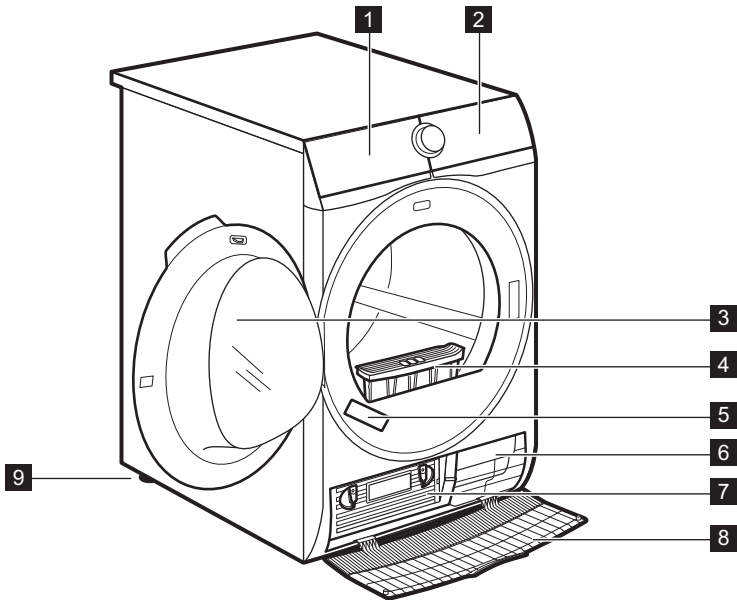

- 1** Водосъдържател
- 2** Контролен панел
- 3** Вратичка на уреда
- 4** Филтр
- 5** Табелка с технически данни

- 6** Отвори за въздушния поток
- 7** Капак на кондензатора
- 8** Капак на топлообменника
- 9** Регулируеми крачета



За по-лесно товарене с пране или по-лесен монтаж, вратичката може да се обръща. (вижте отделната листовка).

## 4. КОНТРОЛЕН ПАНЕЛ

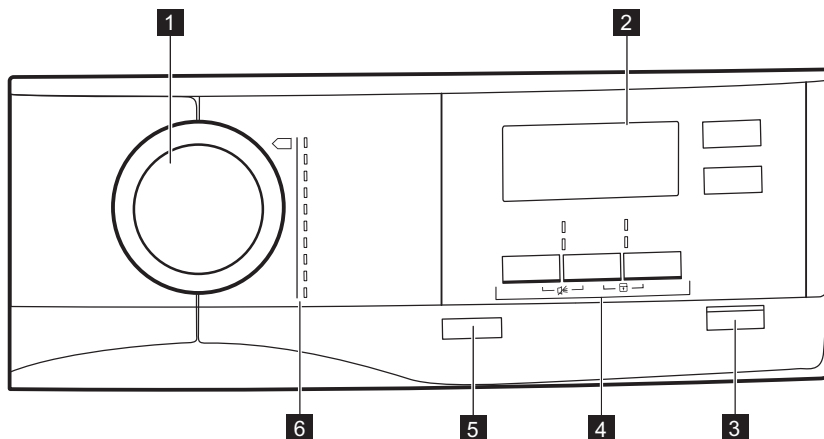

- |  |                                   |
|--|-----------------------------------|
| <b>1</b> Селектор за програмите                | <b>4</b> Опции                    |
| <b>2</b> Екран                                 | <b>5</b> ⏻ бутон "O" (изключване) |
| <b>3</b> ▶   бутон Start/Pause (Старт / Пауза) | <b>6</b> Програми                 |

### 4.1 Екран











Символ на дисплея	Описание на символите
8.0 kg MAX	максимално зареждане
⌚	вкл. опция за отложен старт



Символ на дисплея	Описание на символите
30' - 20h	избор на отложен старт (30 мин. – 20 ч.)
1 : 50	показание на времетраенето на цикъла
	изкл. звънец
	вкл. защита за деца
	степен на сушене: сухо за гладене, сухо за прибиране, сухо за прибиране +, съвсем сухо
	индикатор: <i>източвайте контейнера за вода</i>
	индикатор: <i>почистете филтъра</i>
	индикатор: <i>направете проверка на топлообменника</i>
	вкл. опция време
10' - 2 : 00	избор на продължителност на програма (10 мин. – 2ч.)
	индикатор: <i>фаза на сушене</i>
	индикатор: <i>фаза на защита против намачкване</i>
	индикатор: <i>фаза на охлаждане</i>

## 5. ПРОГРАМИ

Програма	Зареждане <sup>1)</sup>	Свойства / Фабрична маркировка
<sup>2)</sup> Памук ЕСО <sup>3)</sup>	8 кг	Ниво на изсушаване: за прибиране. /
Памук	8 кг	Ниво на изсушаване: още по-сухо. /
Синтетика	3,5 кг	Ниво на изсушаване: още по-сухо. /
Екстра бързо смесена	3 кг	Памучни и синтетични тъкани. /
Деликатни	3 кг	Фини материи. /









Програма	Зареждане <sup>1)</sup>	Свойства / Фабрична маркировка
 Полусухо	1 кг(или 5 ризи)	Тъкани за лесно поддържане, за които е необходимо лесно гладене. Резултатите може да са различни при различните видове тъкани. Изтръскайте дрехите преди да ги сложите в уреда. Когато завърши програмата, веднага извадете дрехите и ги сложете на закачалка. / 
 Спално бельо	3 kg	Спално бельо, напр. единични и двойни чаршафи, калъфки за възглавници, плик за юргани. / 
 Шалтета	3 kg	За сушене на единични или двойни шалтета и възглавници (с пера, пух или синтетичен пълнеж). / 
 Джинси	8 кг	Спортно облекло като джинси, суичери от материали с различни дебелини (например по яките, маншетите и шевовете). / 
 Спорт	2 kg	Спортно облекло, тънки и леки дрехи, микрофибри, полиестер.













1) Максималното количество се отнася за сухи дрехи.

2) Програмата  Памук За прибиране е "Стандартна програма за памук". Подходяща е за сушене на нормално мокро памучно пране и е най-ефективна от гледна точка на консумацията на енергия за сушене на нормално мокро памучно пране.

3) **Само за изпитателни центрове:** Стандартни програми, посочени в документа за стандарт EN 61121. Ако е необходимо да коригирате нивото на остатъчната влага на прането, настройте програмата с опцията  Суха плюс. Почиствайте филтъра след всеки цикъл.



## 5.1 Избор на програми и опции

Програма <sup>1)</sup>	опции				
	 Суха плюс	 Деликатни	 Деликатни	 Дълга против намачкване	 Време
  Памук ECO				■	
 Памук	■	■	■	■	■
 Синтетика	■	■	■	■	■

опции					
Програма <sup>1)</sup>	 Суха плюс	 Деликатни	 Деликатни	 Дълга против намачкване	 Време
 Екстра бързо смесена				■	■
 Деликатни				■	
 Полусухо				■	
 Спално бельо				■	
 Шалтета					
 Джинси		■	■	■	
 Спорт				■	

<sup>1)</sup> Заедно с програмата, на която може да зададете 1 или повече опции.



## 5.2 Стойности на потребление



Програма	Центрофугиране при / остатъчна влажност	Време на сушене	Консумация на електроенергия
Памук 8 кг			
 За прибиране	1400 об./ 50%	120 мин.	4,10 кВтч
	1000 об./ 60%	139 мин.	4,81 кВтч
 Гладене	1400 об./ 50%	93 мин.	3,11 кВтч
	1000 об./ 60%	110 мин.	3,81 кВтч
Синтетика 3,5 кг			
 За прибиране	1200 об./ 40%	52 мин.	1,56 кВтч
	800 об./ 50%	68 мин.	1,88 кВтч



## 6. ОПЦИИ

### 6.1 Суха плюс

Тази опция помага за постигане на желаната степен на сушене. Опции за избор:

Степен  =  =  – готовност за гладене **сухо за гладене**.

Степен    – готовност за прибиране – **сухо за прибиране** – опцията по подразбиране, свързана с програмата.

Степен    <sup>+</sup> – готовност за прибиране **сухо за прибиране +**.

Степен     – готовност за прибиране – **съвсем сухо**.

## 6.2 Деликатни

Още по-нежно сушене на често носени дрехи с по-ниско нагриване.

## 6.3 Деликатни

Нежно сушене на често носени дрехи. Нагриването постепенно се намалява до края на цикъла.

 Деликатни и  Деликатни не могат да се избират заедно

## 6.4 Дълга против намачкване

Удължава до 120 мин. фазата против намачкване (30 минути) в края на цикъла на сушене. След фазата на сушене, за да предпази дрехите от намачкване барабане се върти от време на време. Прането може да се извади по време на фазата против намачкване.



## 6.5 Време

За памук, синтетика и смесено пране. Позволява на потребителя да зададе специално време на програмата за

сушене от минимум 10 мин. до максимум 2 часа (на стъпки по 10 мин.). Когато тази опция е включена, се появява индикатор за максимално пране.

## 6.6 Delay Start (Отложен старт)

 Позволява отлагане на стартирането на програма за изсушаване от минимум 30 минути до максимум 20 часа.

1. Изберете програмата за сушене и опциите.
  2. Докоснете бутона  Delay Start (Отложен старт) неколкократно. Времето за отлагане се появява на дисплея (напр. 12h, ако програмата трябва да стартира след 12 часа.)
  3. За да активирате опцията  Delay Start (Отложен старт), докоснете бутона  Start/Pause (Старт / Пауза).
- Времето за стартиране на дисплея се намалява.

## 6.7 Сирена

Прозвучава звуков сигнал при:

- края на цикъла
- началото и края на фазата против намачкване

Опцията за сирена е винаги включена по подразбиране. Можете да използвате тази опция, за да активирате или да деактивирате звука.

# 7. ПРЕДИ ПЪРВОНАЧАЛНА УПОТРЕБА

Какво да правим при използване за първи път:





- Почистете барабана на сушилният с навлажнена кърпа.

- Стартирайте кратка програма (напр. 30 минути) с навлажнено пране.

## 8. ВСЕКИДНЕВНА УПОТРЕБА

### 8.1 Подготовка на прането

- Закопчайте циповете.
- Закопчайте коланите и пликовете на юрганите.
- Не сушете връзки или панделки развързани (напр. връзки на престилки). Завържете ги преди началото на програмата.
- Извадете всички предмети от джобовете.
- Ако вътрешния пласт на дрехата е от памук, го обърнете навън. Уверете се, че памучният слой е винаги от външната страна.
- Препоръчваме да задавате правилна програма, приложима към вида тъкани, които се намират в уреда.
- Не слагайте тъмни цветове заедно със светлите.
- Използвайте подходяща програма за памук, пуловери и плетива, за да предотвратите намачкване.
- Уверете се, че прането не надвишава максималното количество, посочено в главата с програмите или показано на дисплея.
- Само сухо пране, което е подходящо за сушене в сушилня. Вижте етикета върху всяка дреха.
- Не сушете големи и малки артикули заедно. Малките артикули може да се заклеят в големите и да останат мокри.

Етикет	Описание
	Прането е подходящо за сушене в сушилня.
	Прането е подходящо за сушене в сушилня на високи температури.
	Прането е подходящо за сушене в сушилня само на ниски температури.
	Прането не е подходящо за сушене в сушилня.

### 8.2 Зареждане на прането



#### ПРЕДУПРЕЖДЕНИЕ!

Уверете се, че между вратичката на уреда и уплътнението няма затиснато пране.

1. Отворете вратичката на уреда с дърпане.
2. Заредете прането дреха по дреха.
3. Затворете вратичката на уреда.

### 8.3 Включване на уреда

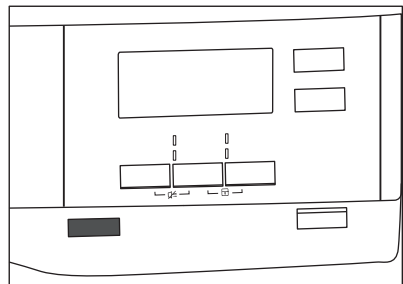



За да включите уреда:

Натиснете бутона  "O" (изключване). Ако уредът е включен, някои индикатори се появяват на дисплея.

## 8.4 функция Auto Off

За да се намали потреблението на енергия, тази функция Auto Off автоматично изключва уреда:

- ако сензорният бутон  Start/Pause (Старт / Пауза) не е бил докоснат по време на тези 5 минути.
- 5 минути след края на програмата.

Натиснете бутона  "O" (изключване) за включване на уреда.

Ако уредът е включен, на дисплея светват някои индикации.

## 8.5 Задаване на програма

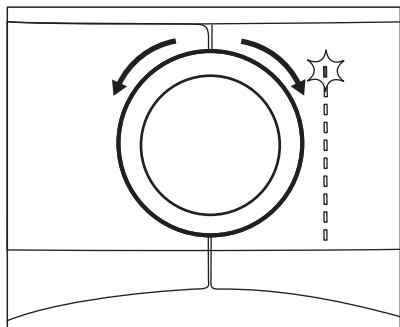

Използвайте бутона за програми, за да зададете програма. Възможното време за приключване на програмата се появява на дисплея.



Времето за сушене, което виждате, е за зареждане на 5 кг при програми за памук. За другите програми времето за сушене е свързано с препоръчителното тегло за зареждане. Времето за сушене на програмите за памук със зареждане над 5 кг е по-дълго.

## 8.6 Опции

Заедно с програмата, на която може да зададете 1 или повече специални опции.

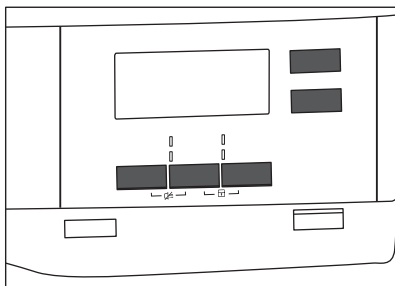



За да активирате или деактивирате дадена опция, докоснете съответния бутон или комбинация от 2 бутона. Когато опцията е активирана, светва светодиодът над бутона или символът на дисплея.

## 8.7 Опция "Защита за деца"

Заклучването за деца може да се активира, за да попречи на деца да си играят с уреда. Опцията „Защита за деца“ заключва всички сензорни бутони и бутона за програмата (тази опция не заключва бутона  "O" (изключване)).

Можете да активирате опцията за защита за деца:

- преди да докоснете бутона  Start/Pause (Старт / Пауза), уредът няма да може да стартира
- след като докоснете бутона  Start/Pause (Старт / Пауза), програмите и опциите вече не са налични.

## Активиране на опцията за защита за деца:

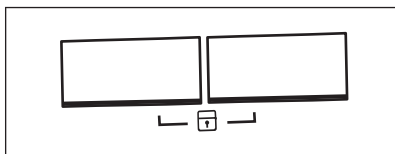

1. Включете сушилнята.
2. Изберете 1 от наличните програми.
3. Докоснете и задръжете 2 бутона по едно и също време.

На дисплея се появява символът .

4. За да деактивирате заключването за деца, отново докоснете горните бутони, докато символът изчезне.

## 8.8 Стартиране на програмата

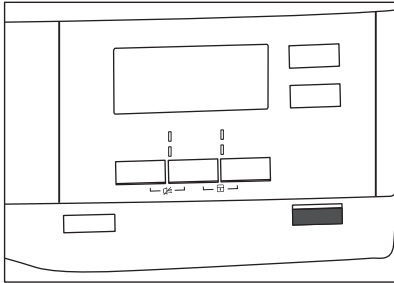

За стартиране на програмата:

Докоснете бутона **▶|| Start/Pause (Старт / Пауза)**.

Уредът стартира, а светодиодът над бутона спира да мига и остава да свети.

## 8.9 Смяна на програма

За да смените дадена програма:

1. Натиснете бутона **⓪ "0"** (изключване) за изключване на уреда.
2. Натиснете отново бутона **⓪ "0"** (изключване) за включване на уреда.

3. Задайте нова програма.

## 8.10 Край на програмата



Почистете филтъра и източете контейнера за вода след всеки цикъл на сушене. (Вижте глава **ГРИЖИ И ПОЧИСТВАНЕ**.)

Ако цикълът на сушене приключи, на дисплея се появява символът **⓪**. Ако опцията **⓪≡** Сирена е включена, прозвучава прекъсващ звуков сигнал в продължение на 1 минута.



Ако не изключите уреда, се включва фазата против намачкване (не е активна с всички програми).

Мигащият символ **⓪** указва, че фазата против намачкване работи. Прането може да се извади по време на тази фаза.

За да извадите прането:

1. Натиснете бутона **⓪ "0"** (изключване) за 2 секунди, за да изключите уреда.
2. Отворете вратичката на уреда.
3. Извадете прането.
4. Затворете вратичката на уреда.

# 9. ПРЕПОРЪКИ И СЪВЕТИ

## 9.1 Екологични съвети

- Центрофугирате добре прането преди сушене.
- Не надвишавайте допустимите количества пране, посочени в глава „Програми“.
- Почиствайте филтъра след всеки цикъл на сушене.
- Не използвайте омекотител за тъкани за пране, което след това ще сушите. В барабанната сушилня прането автоматично омеква.
- Използвайте дестилирана вода, като тази, която се използва за гладене с парна ютия. Ако е необходимо, предварително я



пречистете (напр. с филтър за кафе), за да отстраните всякакви частици.

- Винаги дръжте отворите за въздухоток на дъното на уреда чисти и незапушени.
- Уверете се, че потокът е достатъчен там, където ще бъде монтиран уредът.

## 9.2 Настройка на степен на сушене по подразбиране

За промяна на степента на сушене по подразбиране:

1. Включете уреда.



- Изберете 1 от наличните програми.
- Докоснете и задръжте бутоните  **Суша плюс** и  **Дълга против намачкване** по едно и също време.

На дисплея се извежда един от символите:

-  – максимално сушене
- допълнително сушене
- стандартно сушене

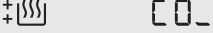
- Докоснете бутона  **Start/Pause (Старт / Пауза)** няколко пъти, докато достигнете желаната степен на сушене.



Степен на сушене	Символ на дисплея
Максимално сушене	
Допълнително сушене	
Стандартно сушене	

- За да запазите настройката, докоснете и задръжте бутоните  **Суша плюс** и  **Дълга против намачкване** по едно и също време в продължение на около 2 секунди.





## 9.3 Деактивиране на индикатор на резервоара

Индикаторът на контейнера за вода е активиран по подразбиране. Започва да свети към края или по време на цикъла на сушене, ако резервоара за вода е пълен. Ако е монтиран комплектът за източване, контейнерът за вода се източва автоматично и индикаторът може да бъде деактивиран.

За да деактивирате индикатора:

- Включете уреда.
- Изберете 1 от наличните програми.
- Докоснете и задръжте бутоните  **Дълга против намачкване** и  **Време** по едно и също време.

Възможна е една от следните 2 конфигурации:

- индикаторът Водосъдържател:  светва, ако се появи символът  – индикаторът на контейнера за вода е **активиран** за постоянно
- индикаторът Водосъдържател:  изгасва, ако се появи символът  – индикаторът на контейнера за вода е **деактивиран** за постоянно

## 10. ГРИЖИ И ПОЧИСТВАНЕ

### 10.1 Почистване на филтъра

В края на всеки цикъл символът  **Филтр** се показва на дисплея и Вие трябва да почистите филтъра.



Филтърът събира прах по време на цикъла на сушене.

За да почистите филтъра:

- Отворете вратата. Издърпайте филтъра.

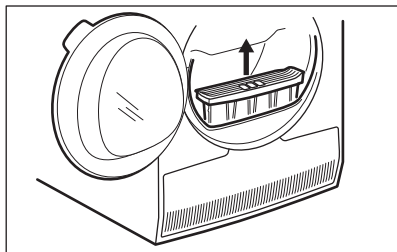

- Отворете филтъра.



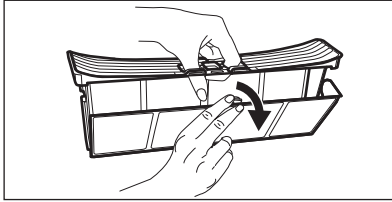

3. Почистете филтъра с мокра ръка.

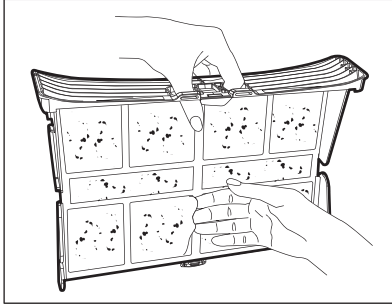

4. Ако е необходимо, почистете филтъра с прахосмукачка. Затворете филтъра.
5. Ако е необходимо почистете топчетата от гнездото на филтъра и уплътнителя. Може да използвате прахосмукачка. Поставете филтъра в гнездото за филтъра.

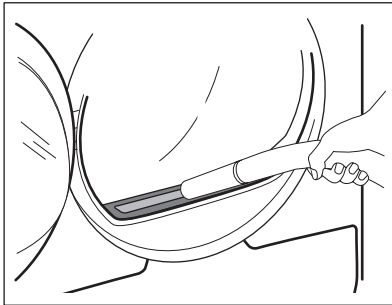

## 10.2 Източване на контейнера за водата

Изпразните контейнера за кондензирана вода след всеки цикъл на сушене.

Ако контейнерът за кондензирана вода е пълен, програмата прекъсва автоматично. Символът  *Водосъдържател* се показва на

дисплея и трябва да изпразните контейнера за вода.

За да изпразните контейнера за вода:

1. Дръпнете контейнера за вода и го задръжте в хоризонтално положение.

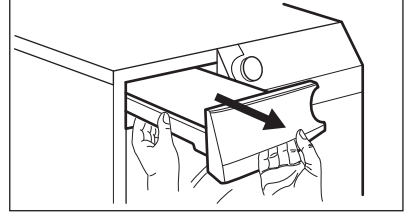

2. Извадете пластмасовата свързка и източете контейнера за вода в леген или в подобен съд.

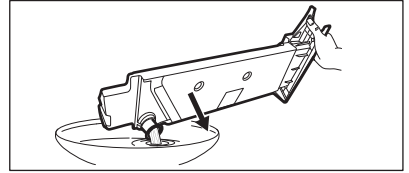

3. Натиснете пластмасовата връзка обратно и върнете контейнера за вода в позиция.
4. За да продължите програмата, натиснете бутон  Start/Pause (Старт / Пауза).

## 10.3 Почистване на кондензатора

Ако символът  *Кондензатор* премигва на дисплея, проверете кондензатора и отделението му. Ако има замърсяване, почистете го.

За проверка:

1. Отворете вратата.
2. Отворете капака на кондензатора.

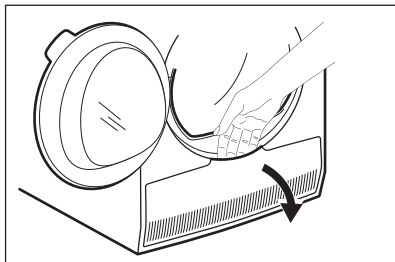

3. Завъртете 2-те прегради, за да деблокирате капака на кондензатора.

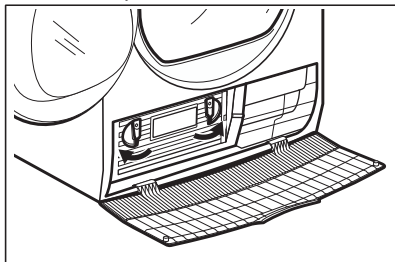

4. Свалете капака на кондензатора.

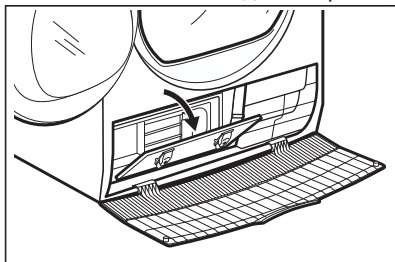

5. Хванете дръжката и издърпайте кондензатора от долното отделение. Преместете кондензатора хоризонтално, за да не разлеее оставащата вода.

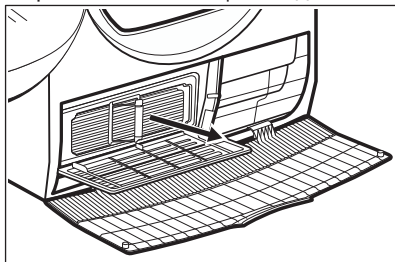

6. Почистете кондензатора във вертикална позиция над мивка или леген. Изплакнете го с ръчен душ.

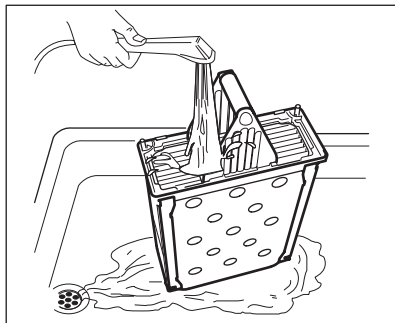

7. Поставете кондензатора обратно в долното отделение.  
8. Затворете капака на кондензатора.  
9. Върнете 2-те прегради на място, докато щракнат.  
10. Затворете капака на кондензатора.

#### 10.4 Почистване на барабана



##### **ВНИМАНИЕ!**

Откачете уреда от контакта, преди да го почиствате.

Използвайте стандартен неутрален почистващ препарат, за да почистите вътрешната повърхност на барабана и филтрите му. Подсушете почистените повърхности с мека кърпа.



##### **ПРЕДУПРЕЖДЕНИЕ!**

Не използвайте абразивни материали или домакински телчета за почистване на барабана.

#### 10.5 Почистване на командното табло и корпуса

Използвайте стандартен неутрален почистващ препарат за почистване на командното табло и корпуса.

Използвайте влажна кърпа за почистването. Подсушете почистените повърхности с мека кърпа.

**ПРЕДУПРЕЖДЕНИЕ!**



Не използвайте за почистване на уреда препарати за почистване на мебели или препарати, които могат да причинят корозия.

**10.6 Почистване на отворите за въздушен поток**

Използвайте прахосмукачка, за да премахнете мъха от отворите за въздушния поток.

**11. ОТСТРАНЯВАНЕ НА НЕИЗПРАВНОСТИ**

Проблем 1)	Възможна причина	Отстраняване
Барабанната сушилна не работи.	Барабанната сушилна не е свързана със захранването.	Свържете уреда със захранването. Проверете предпазителя на таблото (на домашната инсталация).
	Вратичката е отворена.	Затворете вратата.
	Бутонът  "O" (изключване) не е бил натиснат.	Натиснете бутона  "O" (изключване).
	Бутонът  Start/Pause (Старт / Пауза) не е бил докоснат.	Докоснете бутона  Start/Pause (Старт / Пауза).
	Уредът е в режим на готовност.	Натиснете бутона  "O" (изключване).
Незадоволителен резултат от сушенето.	Избрана е неподходяща програма.	Изберете подходяща програма. 2)
	Филтърът е задръстен.	Почистете филтъра. 3)
	 Опцията Суха плюс е зададена на  Гладене. 4)	Задайте опцията  Суха плюс на по-високо ниво.
	Прането е прекалено много.	Не превишавайте максималните обеми на пране.
	Отворите за въздушен поток са запушени.	Почистете отворите за въздухопотока отдолу на уреда.
	Замърсяване по сензора за влажност в барабана.	Почистете предната повърхност на барабана.
	Степента на сушене не е зададена на желаното ниво.	Настройте степента на сушене. 5)
Кондензаторът е задръстен.	Почистете кондензатора. 3)	

Проблем 1)	Възможна причина	Отстраняване
Вратата за зареждане не се затваря	Филтърът не е фиксиран.	Поставете филтъра в правилната позиция.
	Прането е затиснато между вратата и уплътнението.	Извадете затиснатите дрехи и затворете вратичката.
Невъзможна смяна на програма или опция.	След цикъла за стартиране не е възможно да се сменят програми или опции.	Изключете и включете барабанната сушилна. Променете програмата или опцията, както е необходимо.
Не може да се избере опция. Прозвучава звуков сигнал.	Опцията, която се опитвате да изберете, не е достъпна за избраната програма.	Изключете и включете барабанната сушилна. Променете програмата или опцията, както е необходимо.
На дисплея се показва неочаквано времетраене.	Времетраенето за сушене се изчислява според размера и влажността на прането.	Това е автоматична функция – уредът работи правилно.
Неактивна програма.	Контейнерът за вода е пълен.	Натиснете контейнера за вода, натиснете бутона  Start/Pause (Старт / Пауза). <sup>3)</sup>
Цикълът на сушене е прекалено кратък.	Малък размер на прането.	Задайте програма за време. Стойността за време трябва да отговаря на зареждането. За изслушаване на една дреха или малко количество пране, Ви препоръчваме кратки периоди на сушене.
	Прането е прекалено сухо.	Изберете програма „време“ или програма с по-високо ниво на сушене (напр.  <i>Екстра</i> )

Проблем 1)	Възможна причина	Отстраняване
Цикълът на сушене е прекъснато дълго 6)	Филтърът е задръстен.	Почистете филтъра.
	Зареденото пране е твърде много.	Не превишавайте максималните обеми на пране.
	Прането не е центрофугирано достатъчно.	Центрофугирайте прането достатъчно дълго.
	Температурата в стаята е много висока или много ниска - това не е неизправност на уреда.	Осигурете стайна температура по-висока от +5 °С и по-ниска от +35 °С. Оптималната стайна температура за постигане на най-добри резултати на сушене е между 19 °С – 24 °С.

1) Ако на екрана има съобщение за грешка (напр. **E51**): Изключете и включете барабанната сушилня. Изберете нова програма. Натиснете бутона Старт / Пауза. Ако уредът не работи, свържете се с центъра за обслужване и издикувайте кода за грешка.

2) Съобразете се с описанието на програмите — вижте глава ПРОГРАМИ

3) Вижте глава ГРИЖИ И ПОЧИСТВАНЕ

4) Само сушилни с опция Суха плюс

5) Вижте глава СЪВЕТИ И НАСОКИ

6) Забележка: След максимум 5 часа цикълът на сушене завършва автоматично.

## 12. ТЕХНИЧЕСКИ ДАННИ

Височина x ширина x дълбочина	850 x 600 x 630 мм (макс. 640 мм)
Макс. дълбочина при отворена вратичка на уреда	1100 мм
Макс. широчина при отворена вратичка на уреда	950 мм
Регулируема височина	850 мм (+ 15 мм - с регулиране на крачетата)
Обем на барабана	118 л
Максимален обем на зареждане	8 кг
Волтаж	230 V
Честота	50 Hz
Обща консумирана мощност	2800 W
Клас на енергийна ефективност	<b>B</b>
Консумация на електроенергия <sup>1)</sup>	<b>4,81</b> кВтч
Годишна консумация енергия <sup>2)</sup>	560 кВтч

Ляво—в режим на абсорбиране на мощността	0,05 W
Изключен режим на абсорбиране на мощността	0,05 W
Вид употреба	Домакинство
Допустима стайна температура	от +5°C до +35°C
Ниво на защита срещу навлизане на твърди частици и влага, осигурено от защитното покритие, освен в случаите, когато оборудването с ниско напрежение не разполага със защита срещу влага	<b>IPX4</b>

1) Съгласно EN 61121. 8kg памучни тъкани, центрофугирани на 1000 об./м.

2) Консумация на енергия за година в КВч на базата на 160 цикъла на сушене при стандартна програма за памук при пълно и частично зареждане и консумация при режими, използващи по-малко енергия. Действителната консумация на енергия на цикъл ще зависи от това как се използва уреда (НАРЕДБА (ЕС) No 392/2012).

## 13. ПРИНАДЛЕЖНОСТИ

### 13.1 Набор за надстройкаване

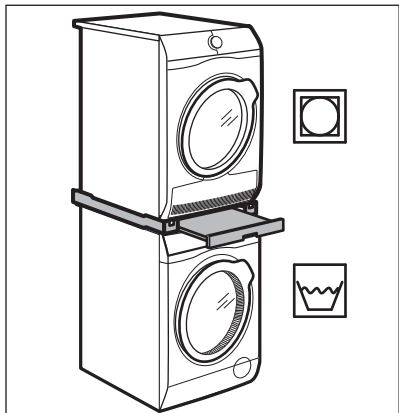

Име на аксесоара: SKP11, STA9

Налично от вашия оторизиран търговец.

Комплектът за надстройкаване може да се използва само с пералните машини и барабанните сушилни, посочени в листовката. Вижте приложената листовка.

Внимателно прочетете приложените към аксесоара инструкции.

### 13.2 Комплект за източване

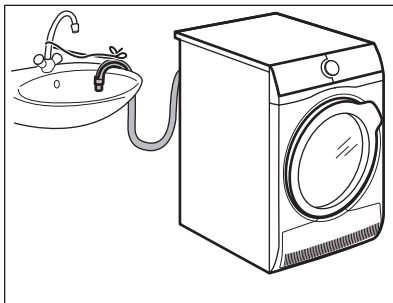

Име на аксесоара: DK11.

Налични при Вашия оторизиран търговец (може да са прикрепени към някои видове барабанни сушилни)

За пълно източване на кондензираната вода в съд, сифон, канал и др. След монтаж контейнерът за вода се източва автоматично. Контейнерът за вода трябва да остава в уреда.

Монтираният маркуч трябва да се намира на минимум 50 см и максимум 100 см над морското равнище. Маркучът не може да бъде навит в

кръг. Ако е необходимо, намалете дължината на маркуча.

Внимателно прочетете приложените към аксесоара инструкции.

### 13.3 Подставка с чекмедже

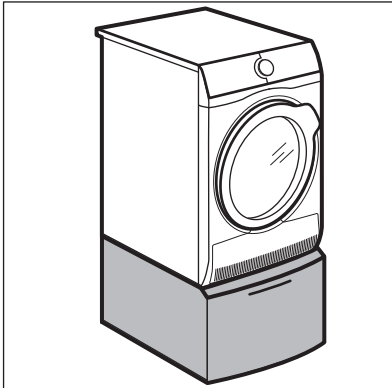

Име на аксесоара: PDSTP10,  
E6WHPED2.

Налично от вашия оторизиран търговец.

За да увеличите височината на уреда, за улесните зареждането с пране и изваждането му.

Чекмеджето може да се използва за съхранение на предмети, например: кърпи, почистващи продукти и др.

Внимателно прочетете приложените към аксесоара инструкции.

## 14. ОПАЗВАНЕ НА ОКОЛНАТА СРЕДА

Рециклирайте материалите със символа . Поставете опаковките в съответните контейнери за рециклирането им. Помогнете за опазването на околната среда и човешкото здраве, както и за рециклирането на отпадъци от

електрически и електронни уреди. Не изхвърляйте уредите, означени със символа , заедно с битовата смет. Върнете уреда в местния пункт за рециклиране или се обърнете към вашата общинска служба.

## ΠΕΡΙΕΧΟΜΕΝΑ

1. ΠΛΗΡΟΦΟΡΙΕΣ ΓΙΑ ΤΗΝ ΑΣΦΑΛΕΙΑ.....	25
2. ΟΔΗΓΙΕΣ ΓΙΑ ΤΗΝ ΑΣΦΑΛΕΙΑ.....	28
3. ΠΕΡΙΓΡΑΦΗ ΠΡΟΪΟΝΤΟΣ.....	29
4. ΠΙΝΑΚΑΣ ΧΕΙΡΙΣΤΗΡΙΩΝ.....	30
5. ΠΡΟΓΡΑΜΜΑΤΑ.....	31
6. ΕΠΙΛΟΓΕΣ.....	34
7. ΠΡΙΝ ΑΠΟ ΤΗΝ ΠΡΩΤΗ ΧΡΗΣΗ.....	34
8. ΚΑΘΗΜΕΡΙΝΗ ΧΡΗΣΗ.....	35
9. ΥΠΟΔΕΙΞΕΙΣ ΚΑΙ ΣΥΜΒΟΥΛΕΣ.....	38
10. ΦΡΟΝΤΙΔΑ ΚΑΙ ΚΑΘΑΡΙΣΜΑ.....	39
11. ΑΝΤΙΜΕΤΩΠΙΣΗ ΠΡΟΒΛΗΜΑΤΩΝ.....	41
12. ΤΕΧΝΙΚΑ ΧΑΡΑΚΤΗΡΙΣΤΙΚΑ.....	43
13. ΕΞΑΡΤΗΜΑΤΑ.....	44

## ΓΙΑ ΑΡΙΣΤΑ ΑΠΟΤΕΛΕΣΜΑΤΑ

Σας ευχαριστούμε που επιλέξατε αυτό το προϊόν της AEG. Το σχεδιάσαμε για να σας παρέχει άψογη απόδοση για πολλά χρόνια, με πρωτοποριακές τεχνολογίες που θα κάνουν τη ζωή σας πιο απλή και με χαρακτηριστικά που ενδεχομένως δεν θα βρείτε σε κοινές συσκευές. Σας παρακαλούμε να αφιερώσετε λίγα λεπτά και να διαβάσετε τις οδηγίες, ώστε να διασφαλίσετε την καλύτερη δυνατή χρήση της συσκευής σας.

Επισκεφθείτε την ιστοσελίδα μας για να:



Βρείτε υποδείξεις χρήσης, φυλλάδια, συμβουλές για την επίλυση προβλημάτων, πληροφορίες συντήρησης:

[www.aeg.com/webselfservice](http://www.aeg.com/webselfservice)



Καταχωρήστε το προϊόν σας, ώστε να έχετε καλύτερο σέρβις:

[www.registreaeg.com](http://www.registreaeg.com)



Αγοράστε εξαρτήματα, αναλώσιμα και γνήσια ανταλλακτικά για τη συσκευή σας:

[www.aeg.com/shop](http://www.aeg.com/shop)

## ΥΠΟΣΤΗΡΙΞΗ ΠΕΛΑΤΩΝ ΚΑΙ ΣΕΡΒΙΣ

Συνιστάται η χρήση γνήσιων ανταλλακτικών.

Όταν επικοινωνείτε με το Εξουσιοδοτημένο Κέντρο Σέρβις, βεβαιωθείτε ότι έχετε διαθέσιμα τα ακόλουθα στοιχεία: Μοντέλο, Κωδ. προϊόντος (PNC), Αριθμός σειράς.

Τα στοιχεία αυτά θα τα βρείτε στην πινακίδα τεχνικών χαρακτηριστικών.

⚠ Προειδοποίηση / Προσοχή - Πληροφορίες για την ασφάλεια

ℹ Γενικές πληροφορίες και συμβουλές

📄 Πληροφορίες σχετικά με το περιβάλλον

Υπόκειται αι αλλαγές χωρίς προειδοποίηση.



## 1. ⚠ ΠΛΗΡΟΦΟΡΪΕΣ ΓΙΑ ΤΗΝ ΑΣΦΑΛΕΙΑ

Προτού ξεκινήσετε την εγκατάσταση και τη χρήση αυτής της συσκευής, διαβάστε προσεκτικά τις παρεχόμενες οδηγίες. Ο κατασκευαστής δεν είναι υπεύθυνος για τυχόν τραυματισμούς ή ζημιές που είναι αποτέλεσμα λανθασμένης εγκατάστασης ή χρήσης. Να φυλάσσετε πάντα αυτές τις οδηγίες σε ένα ασφαλές μέρος με εύκολη πρόσβαση για μελλοντική αναφορά.

### 1.1 Ασφάλεια παιδιών και ευπαθών ατόμων



**ΠΡΟΕΙΔΟΠΟΙΗΣΗ!**

Κίνδυνος ασφυξίας, τραυματισμού ή μόνιμης αναπηρίας.

- Η συσκευή αυτή μπορεί να χρησιμοποιηθεί από παιδιά ηλικίας 8 ετών και άνω και από άτομα με μειωμένες σωματικές, αισθητηριακές ή πνευματικές δυνατότητες ή έλλειψη εμπειρίας και γνώσης, εάν επιβλέπονται ή έχουν λάβει οδηγίες σχετικά με τη χρήση της συσκευής με ασφαλή τρόπο και κατανοούν τους κινδύνους που ενέχονται.
- Μην αφήνετε τα παιδιά να παίζουν με τη συσκευή.
- Παιδιά ηλικίας 3 ετών ή μικρότερα πρέπει να κρατούνται συνεχώς μακριά από τη συσκευή όταν αυτή βρίσκεται σε λειτουργία.
- Φυλάσσετε όλα τα υλικά συσκευασίας μακριά από τα παιδιά και απορρίψτε τα κατάλληλα.
- Φυλάσσετε τα απορρυπαντικά μακριά από τα παιδιά.
- Κρατάτε τα παιδιά και τα κατοικίδια ζώα μακριά από την πόρτα της συσκευής όταν αυτή είναι ανοιχτή.
- Εάν η συσκευή διαθέτει διάταξη ασφαλείας για παιδιά, θα πρέπει να είναι ενεργοποιημένη.
- Τα παιδιά δεν πρέπει να εκτελούν τον καθαρισμό και τη συντήρηση που εκτελεί ο χρήστης στη συσκευή χωρίς επίβλεψη.

### 1.2 Γενικές πληροφορίες για την ασφάλεια

- Μην αλλάζετε τις προδιαγραφές αυτής της συσκευής.

- Εάν το στεγνωτήριο τοποθετηθεί επάνω από πλυντήριο ρούχων, χρησιμοποιήστε το σετ στοίβαξης. Το σετ στοίβαξης, διαθέσιμο από τον εξουσιοδοτημένο προμηθευτή της περιοχής σας, μπορεί να χρησιμοποιηθεί μόνο με τη συσκευή που καθορίζεται στις οδηγίες που παρέχονται με το εξάρτημα. Διαβάστε τις προσεκτικά πριν από την εγκατάσταση (ανατρέξτε στο φυλλάδιο εγκατάστασης).
- Η συσκευή μπορεί να εγκατασταθεί είτε ως ανεξάρτητη μονάδα είτε κάτω από πάγκο κουζίνας που διαθέτει τον κατάλληλο χώρο (ανατρέξτε στο φυλλάδιο εγκατάστασης).
- Μην εγκαθιστάτε τη συσκευή πίσω από πόρτα που κλειδώνει, πίσω από συρόμενη πόρτα ή πίσω από πόρτα με μεντεσέ στην αντίθετη πλευρά, καθώς αυτό δεν θα επέτρεπε στην πόρτα της συσκευής να ανοίξει πλήρως.
- Το άνοιγμα αερισμού που βρίσκεται στη βάση της συσκευής (κατά περίπτωση) δεν πρέπει να καλύπτεται από τυχόν χαλί, μοκέτα ή οποιοδήποτε άλλο κάλυμμα δαπέδου.
- ΠΡΟΕΙΔΟΠΟΙΗΣΗ: Η συσκευή δεν πρέπει να τροφοδοτείται μέσω μιας εξωτερικής διάταξης μεταγωγής, όπως ένας χρονοδιακόπτης, ή να είναι συνδεδεμένη σε κύκλωμα το οποίο ενεργοποιείται και απενεργοποιείται συχνά από μια διάταξη.
- Συνδέστε το φισ τροφοδοσίας στην πρίζα μόνο αφού ολοκληρωθεί η διαδικασία εγκατάστασης. Βεβαιωθείτε ότι υπάρχει εύκολη πρόσβαση στο φισ μετά την εγκατάσταση.
- Βεβαιωθείτε ότι ο χώρος εγκατάστασης αερίζεται επαρκώς, ώστε να αποφευχθεί η επιστροφή ανεπιθύμητων αερίων στον χώρο από συσκευές που χρησιμοποιούν αέριο ή άλλα καύσιμα για καύση, συμπεριλαμβανομένης γυμνής φλόγας.
- Ο αέρας εξαγωγής δεν πρέπει να αποβάλλεται σε καμινάδα που χρησιμοποιείται για αναθυμιάσεις από συσκευές αερίου ή άλλων καυσίμων.

- Εάν το καλώδιο τροφοδοσίας έχει υποστεί φθορές, θα πρέπει να αντικατασταθεί από τον κατασκευαστή, το Εξουσιοδοτημένο Κέντρο Σέρβις ή ένα κατάλληλα καταρτισμένο άτομο, ώστε να αποφευχθεί τυχόν κίνδυνος από το ηλεκτρικό ρεύμα.
- Μην υπερβαίνετε το μέγιστο φορτίο των 8 kg (ανατρέξτε στο κεφάλαιο «Πίνακας προγραμμάτων»).
- Μη χρησιμοποιείτε τη συσκευή εάν τα ρούχα έχουν λερωθεί από βιομηχανικά χημικά.
- Σκουπίστε χνούδια ή υπολείμματα συσκευασίας που έχουν συσσωρευτεί γύρω από τη συσκευή.
- Μη χρησιμοποιείτε τη συσκευή χωρίς φίλτρο. Καθαρίζετε το φίλτρο χνουδιών πριν ή μετά από κάθε χρήση.
- Μη στεγνώνετε άπλυτα ρούχα στο στεγνωτήριο.
- Ρούχα τα οποία έχουν λερωθεί με ουσίες όπως μαγειρικό λάδι, ασετόν, οινόπνευμα, πετρέλαιο, κηροζίνη, καθαριστικά λεκέδων, νέφτι, κεριά και καθαριστικά κεριού πρέπει να πλένονται σε ζεστό νερό με επιπρόσθετη ποσότητα απορρυπαντικού πριν τοποθετηθούν για στέγνωμα στο στεγνωτήριο.
- Αντικείμενα όπως αφρώδες ελαστικό (αφρός λάτεξ), σκουφάκια μπάνιου, αδιάβροχα υφάσματα, αντικείμενα με αντιολισθητική βάση από ελαστικό και ρούχα ή μαξιλάρια που περιέχουν επένδυση με αφρώδες ελαστικό δεν πρέπει να στεγνώνονται στο στεγνωτήριο.
- Τα μαλακτικά ή παρόμοια προϊόντα πρέπει να χρησιμοποιούνται αποκλειστικά βάσει των οδηγιών του κατασκευαστή τους.
- Αφαιρέστε όλα τα αντικείμενα από τα ρούχα τα οποία θα μπορούσαν να είναι πηγή ανάφλεξης όπως αναπτήρες ή σπέρτα.
- Ποτέ μη διακόπτετε ένα στεγνωτήριο πριν από το τέλος του κύκλου στεγνώματος, εκτός εάν αφαιρέστε αμέσως όλα τα ρούχα και τα απλώσετε ώστε να διασκορπιστεί η θερμότητα.

- Η τελευταία φάση κάθε κύκλου του στεγνωντηρίου εκτελείται χωρίς θερμότητα (ψυχρός κύκλος) προκειμένου τα ρούχα να αποκτήσουν θερμοκρασία που διασφαλίζει ότι δεν θα υποστούν φθορά.
- Πριν από οποιαδήποτε εκτέλεση εργασίας συντήρησης, απενεργοποιήστε τη συσκευή και αποσυνδέστε το φως τροφοδοσίας από την πρίζα.

## 2. ΟΔΗΓΙΕΣ ΓΙΑ ΤΗΝ ΑΣΦΑΛΕΙΑ

### 2.1 Εγκατάσταση

- Αφαιρέστε όλα τα υλικά της συσκευασίας.
- Εάν η συσκευή έχει υποστεί ζημιά, μην προβείτε σε εγκατάσταση ή χρήση της.
- Ακολουθείτε τις οδηγίες εγκατάστασης που παρέχονται με τη συσκευή.
- Πάντα να προσέχετε όταν μετακινείτε τη συσκευή καθώς είναι βαριά. Να χρησιμοποιείτε πάντα γάντια ασφαλείας και κλειστά παπούτσια.
- Μην εγκαθιστάτε και μη χρησιμοποιείτε τη συσκευή σε χώρο όπου η θερμοκρασία μπορεί να είναι χαμηλότερη από 5°C ή υψηλότερη από 35°C.
- Το δάπεδο επάνω στο οποίο εγκαθιστάτε τη συσκευή πρέπει να είναι επίπεδο, σταθερό, ανθεκτικό στη θερμότητα και καθαρό.
- Βεβαιωθείτε ότι υπάρχει κυκλοφορία αέρα μεταξύ της συσκευής και του δαπέδου.
- Διατηρείτε πάντα τη συσκευή όρθια ενώ την μετακινείτε.
- Η πίσω επιφάνεια της συσκευής πρέπει να τοποθετηθεί προς τον τοίχο.
- Μόλις η συσκευή βρεθεί στη μόνιμη θέση της, ελέγξτε ότι είναι πλήρως οριζοντιωμένη με ένα αλφάδι. Εάν δεν είναι, ρυθμίστε κατάλληλα τα πόδια.

### 2.2 Ηλεκτρική σύνδεση



**ΠΡΟΕΙΔΟΠΟΙΗΣΗ!**  
Κίνδυνος πυρκαγιάς και ηλεκτροπληξίας.

- Η συσκευή πρέπει να είναι γειωμένη.

- Βεβαιωθείτε ότι οι πληροφορίες σχετικά με το ηλεκτρικό ρεύμα στην πινακίδα τεχνικών χαρακτηριστικών συμφωνούν με την παροχή ρεύματος. Αν δεν συμφωνούν, επικοινωνήστε με ηλεκτρολόγο.
- Χρησιμοποιείτε πάντα σωστά εγκατεστημένη πρίζα με προστασία κατά της ηλεκτροπληξίας.
- Μη χρησιμοποιείτε πολύπριζα και μπαλαντές.
- Μην τραβάτε το καλώδιο τροφοδοσίας για να αποσυνδέσετε τη συσκευή. Τραβάτε πάντα το φως τροφοδοσίας.
- Μην αγγίζετε το καλώδιο τροφοδοσίας ή το φως τροφοδοσίας με βρεγμένα χέρια.
- Η συσκευή αυτή συμμορφώνεται με τις Οδηγίες της ΕΟΚ.

### 2.3 Χρήση



**ΠΡΟΕΙΔΟΠΟΙΗΣΗ!**  
Κίνδυνος τραυματισμού, ηλεκτροπληξίας, πυρκαγιάς, εγκαυμάτων ή βλάβης της συσκευής.

- Αυτή η συσκευή προορίζεται μόνο για οικιακή χρήση.
- Μη στεγνώνετε φθαρμένα ρούχα (σκισμένα, ξεφτισμένα) τα οποία περιέχουν πληρωτικά υλικά.
- Ενδεικνύται μόνο για υφάσματα που είναι κατάλληλα για στέγνωμα σε στεγνωντήριο. Ακολουθείτε τις οδηγίες στην ετικέτα του υφάσματος.
- Όταν πλένετε τα ρούχα σας με προϊόν αφαίρεσης λεκέδων, θα πρέπει να εκτελείτε έναν επιπλέον κύκλο ξεβγάλματος πριν εκκινήσετε το στεγνωντήριο.

- Μην πίνετε το συμπυκνωμένο/ αποσταγμένο νερό και μην προετοιμάζετε φαγητό με αυτό. Μπορεί να προκαλέσει προβλήματα υγείας στον άνθρωπο και στα κατοικίδια ζώα.
- Μην κάθεστε ή στέκεστε πάνω στην ανοιχτή πόρτα της συσκευής.
- Μην στεγνώνετε στο στεγνωτήριο ρούχα που στάζουν.

## 2.4 Φροντίδα και καθαρίσμα



### ΠΡΟΕΙΔΟΠΟΙΗΣΗ!

Κίνδυνος τραυματισμού ή βλάβης της συσκευής.

- Μην χρησιμοποιείτε ψεκασμό με νερό ή ατμό για το καθαρίσμα της συσκευής.
- Καθαρίστε τη συσκευή με ένα υγρό μαλακό πανί. Χρησιμοποιείτε μόνο ουδέτερα απορρυπαντικά. Μη

χρησιμοποιείτε λειαντικά προϊόντα, σφουγγαράκια που χαράσσουν, διαλύτες ή μεταλλικά αντικείμενα.

## 2.5 Απόρριψη



### ΠΡΟΕΙΔΟΠΟΙΗΣΗ!

Κίνδυνος τραυματισμού ή ασφυξίας.

- Αποσυνδέστε τη συσκευή από την παροχή ρεύματος και νερού.
- Κόψτε το καλώδιο τροφοδοσίας κοντά στη συσκευή και απορρίψτε το.
- Αφαιρέστε το μάνταλο της πόρτας για να αποτραπεί ο εγκλεισμός παιδιών ή ζώων μέσα στον κάδο.
- Απορρίψτε τη συσκευή σύμφωνα με τις τοπικές διατάξεις για την απόρριψη αποβλήτων ηλεκτρικού και ηλεκτρονικού εξοπλισμού (ΑΗΕ).

## 3. ΠΕΡΙΓΡΑΦΗ ΠΡΟΪΟΝΤΟΣ

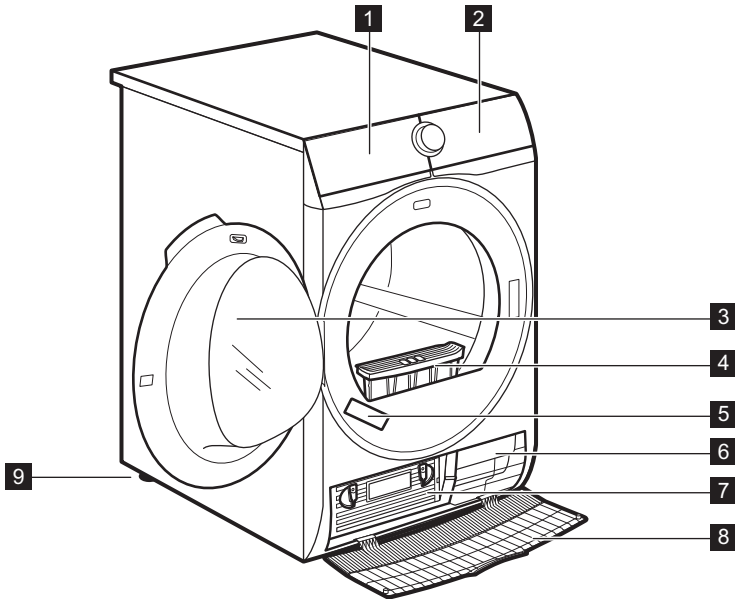

- 1** Δεξαμενή νερού
- 2** Πίνακας χειριστηρίων
- 3** Πόρτα συσκευής

- 4** Φίλτρο
- 5** Πλακέτα τεχνικών στοιχείων
- 6** Σχισμές αερισμού

- 7 Καπάκι συμπτκνωτή
- 8 Κάλυμμα συμπτκνωτή
- 9 Ρυθμιζόμενα πόδια

**i** Για ευκολία φορτώματος των ρούχων ή για ευκολία στην εγκατάσταση η πόρτα είναι αναστρέψιμη. (ανατρέξτε στο χωριστό φυλλάδιο).

## 4. ΠΪΝΑΚΑΣ ΧΕΙΡΙΣΤΗΡΪΩΝ

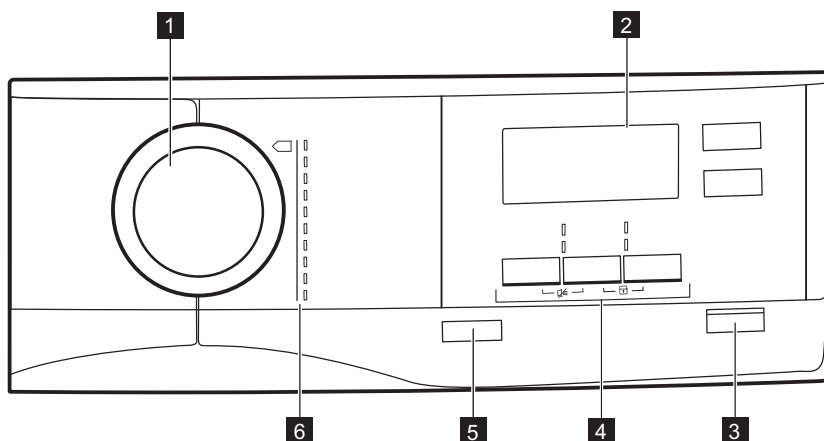

- 1 Διακόπτης επιλογής προγράμματος
- 2 Οθόνη
- 3 ▷|| Κουμπί Έναρξη / Παύση
- 4 Επιλογές
- 5 ⓪ Κουμπί On/Off
- 6 Προγράμματα

























### 4.1 Οθόνη



Σύμβολο στην οθόνη	Περιγραφή συμβόλου
	μέγιστο φορτίο ρούχων
	ενεργοποιημένη επιλογή καθυστέρησης έναρξης
	επιλογή καθυστέρησης έναρξης (30 λεπτά-20 ώρες)
	ένδειξη διάρκειας κύκλου
	απενεργοποιημένος βομβητής
	ενεργοποιημένο κλειδώμα ασφαλείας για παιδιά
	βαθμός στεγνώματος ρούχων: στεγνά για σιδέρωμα, στεγνά για ντουλάπι, στεγνά για ντουλάπι +, επιπλέον στέγνωμα
	ένδειξη: <i>αδειάστε τη δεξαμενή νερού</i>
	ένδειξη: <i>καθαρίστε το φίλτρο</i>
	ένδειξη: <i>πραγματοποιήστε έλεγχο του εναλλάκτη θερμότητας</i>
	επιλογή χρόνου στεγνώματος ενεργοποιημένη
	επιλογή προγράμματος συγκεκριμένου χρόνου (10 λεπτά-2 ώρες)
	ένδειξη: <i>φάση στεγνώματος</i>
	ένδειξη: <i>φάση προστασίας κατά του τσαλακώματος</i>
	ένδειξη: <i>φάση ψύξης</i>

## 5. ΠΡΟΓΡΑΜΜΑΤΑ

Πρόγραμμα	Φορτίο 1)	Ιδιότητες / Σύμβολο υφάσματος
2)  Βαμβακερα ECO <sup>3)</sup>	8 kg	Βαθμός στεγνώματος: Στεγνά για ντουλάπι. /
Βαμβακερα	8 kg	Βαθμός στεγνώματος: επιπλέον στέγνωμα. /
Συνθετικά	3,5 kg	Βαθμός στεγνώματος: επιπλέον στέγνωμα. /







Πρόγραμμα	Φορτίο <sup>1)</sup>	Ιδιότητες / Σύμβολο υφάσματος
 Μικτά	3 kg	Βαμβακερά και συνθετικά υφάσματα. /   
 Ευαίσθητα	3 kg	Ευαίσθητα υφάσματα. /   
 Εύκολο σιδέρωμα	1 kg (ή 5 πουκάμισα)	Υφάσματα που δεν χρειάζονται ιδιαίτερη φροντίδα και απαιτούν ελάχιστο σιδέρωμα. Τα αποτελέσματα στεγνώματος μπορεί να διαφέρουν ανάλογα με τον τύπο του υφάσματος. Τινάζετε τα ρούχα πριν τα τοποθετήσετε στη συσκευή. Όταν ολοκληρωθεί το πρόγραμμα, αφαιρέστε αμέσως τα ρούχα και τοποθετήστε τα σε κρεμάστρα. /   
 Σεντόνια	3 kg	Κλινοσκεπάσματα όπως μονά και διπλά σεντόνια, μαξιλαροθήκες, παπλωματοθήκες. /   
 Πάπλωμα	3 kg	Μονά ή διπλά παπλώματα και μαξιλάρια (με φτερά, πούπουλα, ή συνθετικό γέμισμα). /   
 Τζην	8 kg	Σπορ ρούχα, όπως τζιν, φούτερ από υφάσματα διαφορετικού πάχους (π.χ. στο γιακά, στις μανσέτες και στις ραφές). /   
 Αθλητικά ρούχα	2 kg	Αθλητικά ρούχα, λεπτά και ελαφριά υφάσματα, ρούχα από μικροΐνες (microfiber) ή πολυεστέρα.

1) Το μέγιστο βάρος αναφέρεται σε στεγνά ρούχα.















2) Το πρόγραμμα  Βαμβακεραστεγνά για ντουλάπι είναι το «Τυπικό πρόγραμμα για βαμβακερά». Είναι κατάλληλο για το στέγνωμα κανονικά βρεγμένων βαμβακερών ρούχων και είναι το πιο αποδοτικό πρόγραμμα όσον αφορά την κατανάλωση ενέργειας για το στέγνωμα βρεγμένων βαμβακερών ρούχων.

3) **Μόνο για ινστιτούτα δοκιμών:** Τυπικά προγράμματα για δοκιμές υποδεικνύονται στο έγγραφο EN 61121. Εάν απαιτείται διόρθωση του επιπέδου υγρασίας που παραμένει στα ρούχα, προσαρμόστε το πρόγραμμα με την επιλογή  Επιπλέον στέγνωμα. Καθαρίζετε το φίλτρο μετά από κάθε κύκλο.

## 5.1 Επιλογή προγραμμάτων και επιλογών



	Επιλογές				
Πρόγραμμα <sup>1)</sup>	 Επιπλέον στέγνωμα	 Ευαίσθητα	 Ευαίσθητα	 Εύκολο σιδέρωμα	 Χρόνος στεγνώματος
  Βαμβακερα ECO					■



Πρόγραμμα <sup>1)</sup>	Επιλογές				
	 Επι- πλέον στέγνω- μα	 Ευαι- σθητα	 Ευαι- σθητα	 Εύκο- λο σιδέ- ρωμα	 Χρό- νος στε- γνώμα- τος
 Βαμβακερα	■	■	■	■	■
 Συνθετικά	■	■	■	■	■
 Μικτά				■	■
 Ευαίσθητα				■	
 Εύκολο σιδέρωμα				■	
 Σεντόνια				■	
 Πάπλωμα					
 Τζην		■	■	■	
 Αθλητικά ρούχα				■	

1) Μαζί με το πρόγραμμα μπορείτε να ορίσετε 1 ή περισσότερες επιλογές.

## 5.2 Στοιχεία κατανάλωσης

Πρόγραμμα	Στύψιμο στις / υπολειπόμενη υγρασία	Χρόνος στεγνώματος	Κατανάλωση ενέργειας
Βαμβακερα 8 kg			
 στεγνά για ντουλάπι	1.400 σ.α.λ. / 50%	120 λεπτά	4,10 kWh
	1.000 σ.α.λ. / 60%	139 λεπτά	4,81 kWh
 στεγνά για σιδέρωμα	1.400 σ.α.λ. / 50%	93 λεπτά	3,11 kWh
	1.000 σ.α.λ. / 60%	110 λεπτά	3,81 kWh
Συνθετικά 3,5 kg			
 στεγνά για ντουλάπι	1.200 σ.α.λ. / 40%	52 λεπτά	1,56 kWh
	800 σ.α.λ. / 50%	68 λεπτά	1,88 kWh

## 6. ΕΠΙΛΟΓΕΣ



### 6.1 Επιπλέον στέγνωμα

Η επιλογή αυτή βοηθά στην επίτευξη του απαιτούμενου αποτελέσματος στεγνώματος. Πιθανές επιλογές:





  - έτοιμα για σιδέρωμα - βαθμός **στεγνά για σιδέρωμα**.





  - έτοιμα για αποθήκευση - βαθμός **στεγνά για ντουλάπι** - προεπιλεγμένη ρύθμιση που σχετίζεται με το εκάστοτε πρόγραμμα.



  - έτοιμα για αποθήκευση - βαθμός **στεγνά για ντουλάπι +**.





  - έτοιμα για αποθήκευση - βαθμός **επιπλέον στέγνωμα**.

### 6.2 Ευαίσθητα

Επιπλέον ευαίσθητο στέγνωμα ρούχων που φοριούνται συχνά με μειωμένη θερμότητα.

### 6.3 Ευαίσθητα

Ευαίσθητο στέγνωμα ρούχων που φοριούνται συχνά. Η θερμότητα μειώνεται σταδιακά μέχρι το τέλος του κύκλου.

 Δεν είναι δυνατή η ταυτόχρονη επιλογή των λειτουργιών Ευαίσθητα και  Ευαίσθητα.

### 6.4 Εύκολο σιδέρωμα

Παρατείνει τη φάση προστασίας κατά του τσαλακώματος (30 λεπτά) στο τέλος του κύκλου στεγνώματος σε 120 λεπτά. Μετά τη φάση στεγνώματος, ο κάδος περιστρέφεται κατά διαστήματα για να αποφεύγεται το τσαλάκωμα των ρούχων. Κατά τη φάση προστασίας κατά του τσαλακώματος, μπορείτε να αφαιρέσετε ρούχα από το στεγνωτήριο.



### 6.5 Χρόνος στεγνώματος

Για βαμβακερά, συνθετικά και μικτά. Επιτρέπει στον χρήστη να ορίσει συγκεκριμένη διάρκεια για το πρόγραμμα στεγνώματος από 10 λεπτά έως 2 ώρες (σε βήματα των 10 λεπτών). Όταν αυτή η επιλογή είναι ενεργοποιημένη, η ένδειξη μέγιστου φορτίου εξαφανίζεται.

### 6.6 Καθυστέρηση έναρξης



Επιτρέπει την καθυστέρηση της έναρξης ενός προγράμματος στεγνώματος από 30 λεπτά έως και 20 ώρες.

1. Ρυθμίστε το πρόγραμμα στεγνώματος και τις επιλογές.
2. Αγγίξτε το κουμπί  Καθυστέρηση έναρξης επανειλημμένα. Ο χρόνος καθυστέρησης εμφανίζεται στην οθόνη (π.χ. 1 2h αν θέλετε να ξεκινήσει το πρόγραμμα μετά από 12 ώρες.)
3. Για να ενεργοποιήσετε την επιλογή  Καθυστέρηση έναρξης, αγγίξτε το κουμπί  Έναρξη / Παύση. Η αντίστροφη μέτρηση του χρόνου που απομένει για την έναρξη εμφανίζεται στην οθόνη.

### 6.7 Βομβητής

Ο ήχος ακούγεται:

- στο τέλος του κύκλου
  - στην αρχή και το τέλος της φάσης προστασίας από το τσαλάκωμα
- Η επιλογή βομβητής είναι πάντα ενεργοποιημένη βάσει προεπιλογής. Μπορείτε να χρησιμοποιήσετε αυτήν τη επιλογή για να ενεργοποιήσετε ή να απενεργοποιήσετε τον ήχο.

## 7. ΠΡΙΝ ΑΠΟ ΤΗΝ ΠΡΩΤΗ ΧΡΗΣΗ

Πριν χρησιμοποιήσετε τη συσκευή για πρώτη φορά:





- Καθαρίστε τον κάδο του στεγνωτηρίου με ένα υγρό πανί.

- Ξεκινήστε ένα σύντομο πρόγραμμα (π.χ. 30 λεπτών) με υγρά ρούχα.

## 8. ΚΑΘΗΜΕΡΙΝΉ ΧΡΉΣΗ

### 8.1 Προετοιμασία των ρούχων

- Κλείνετε τα φερμουάρ.
- Κουμπώνετε τα κλιπ από τις παπλωματοθήκες.
- Μη στεγνώνετε λυτές υφασμάτινες ζώνες ή κορδέλες (π.χ. από ποδιές). Δένετε τις πριν από την έναρξη ενός προγράμματος.
- Αφαιρείτε όλα τα αντικείμενα από τις τσέπες.
- Εάν κάποιο είδος διαθέτει εσωτερική βαμβακερή επένδυση, γυρίστε το μέσα έξω. Βεβαιωθείτε ότι η βαμβακερή επένδυση είναι πάντα στραμμένη προς τα έξω.
- Συνιστούμε να επιλέγετε το σωστό πρόγραμμα που είναι κατάλληλο για τον τύπο υφασμάτων που βρίσκονται στη συσκευή.
- Μην τοποθετείτε σκούρα υφάσματα μαζί με ανοιχτόχρωμα.
- Χρησιμοποιήστε ένα κατάλληλο πρόγραμμα για βαμβακερά, ζέρσεϊ και πλεκτά ώστε να μη μαζέψουν.
- Βεβαιωθείτε ότι το φορτίο δεν υπερβαίνει το μέγιστο φορτίο που αναφέρεται στο κεφάλαιο προγραμμάτων ή το φορτίο που εμφανίζεται στην οθόνη.
- Στεγνώνετε μόνο ρούχα που είναι κατάλληλα για στεγνωτήριο. Ανατρέξτε στην ετικέτα κάθε είδους.
- Μη στεγνώνετε μεγάλα και μικρά ρούχα μαζί. Τα μικρά ρούχα μπορούν να μπερδευτούν μέσα στα μεγάλα και να μη στεγνώσουν.

Ετικέτα υφάσματος	Περιγραφή
	Τα ρούχα είναι κατάλληλα για στέγνωμα στο στεγνωτήριο.
	Τα ρούχα είναι κατάλληλα για στέγνωμα στο στεγνωτήριο σε υψηλότερες θερμοκρασίες.
	Τα ρούχα είναι κατάλληλα για στέγνωμα στο στεγνωτήριο μόνο σε χαμηλές θερμοκρασίες.
	Τα ρούχα δεν είναι κατάλληλα για στέγνωμα στο στεγνωτήριο.

### 8.2 Φορτωση των ρουχων



#### ΠΡΟΣΟΧΗ!

Φροντίστε να μην πιαστούν ρούχα μεταξύ της πόρτας της συσκευής και του στεγανοποιητικού λάστιχου.

1. Ανοίξτε την πόρτα της συσκευής.
2. Φορτώστε ένα-ένα τα ρούχα.
3. Κλείστε την πόρτα της συσκευής.

### 8.3 Ενεργοποίηση της συσκευής

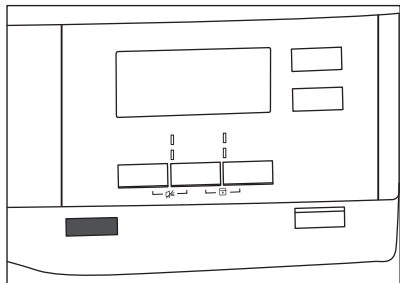

Για να ενεργοποιήσετε τη συσκευή:

Πιέστε το κουμπί **ⓘ** On/Off.  
Αν η συσκευή είναι ενεργοποιημένη, εμφανίζονται ορισμένες ενδείξεις στην οθόνη.

### 8.4 Λειτουργία Αυτόματη Απενεργοποίηση

Για τη μείωση της κατανάλωσης ενέργειας, η λειτουργία Αυτόματη Απενεργοποίηση απενεργοποιεί τη συσκευή αυτόματα:

- αν δεν αγγίξετε το κουμπί αφής **▶||** Έναρξη / Παύση εντός 5 λεπτών.
- 5 λεπτά μετά από την ολοκλήρωση του προγράμματος.

Πιέστε το κουμπί **ⓘ** On/Off για να ενεργοποιήσετε τη συσκευή.  
Αν η συσκευή είναι ενεργοποιημένη, εμφανίζονται ορισμένες ενδείξεις στην οθόνη.

### 8.5 Ρύθμιση ενός προγράμματος

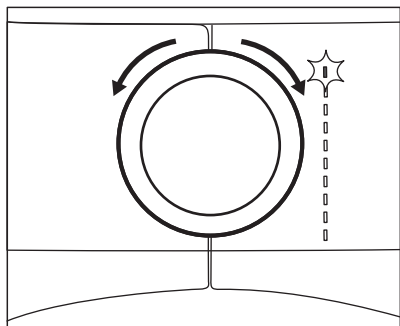

Χρησιμοποιήστε τον διακόπτη επιλογής προγράμματος για να ορίσετε το πρόγραμμα.

Ο πιθανός χρόνος ολοκλήρωσης του προγράμματος εμφανίζεται στην οθόνη.

- i** Ο χρόνος στεγνώματος που εμφανίζεται βασίζεται σε φορτίο 5 kg για πρόγραμμα βαμβακερών. Για τα υπόλοιπα προγράμματα, ο χρόνος στεγνώματος εξαρτάται από τα συνιστώμενα φορτία. Ο χρόνος στεγνώματος του προγράμματος βαμβακερών με φορτίο άνω των 5 kg είναι μεγαλύτερος.

### 8.6 Επιλογή

Μαζί με το πρόγραμμα μπορείτε να ορίσετε 1 ή περισσότερες ειδικές επιλογές.

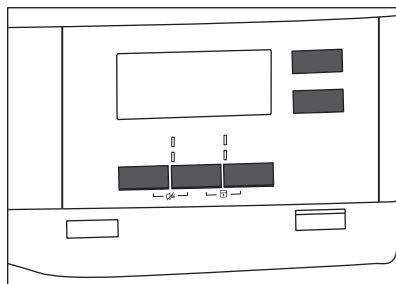

Για να ενεργοποιήσετε ή να απενεργοποιήσετε μια επιλογή, αγγίξτε το αντίστοιχο κουμπί ή τον συνδυασμό 2 κουμπιών.

Όταν ενεργοποιείται η επιλογή, η αντίστοιχη λυχνία LED πάνω από το σχετικό κουμπί ή σύμβολο ανάβει στην οθόνη.

### 8.7 Επιλογή κλειδώματος ασφαλείας για παιδιά

Μπορείτε να ενεργοποιήσετε το κλειδί ασφαλείας για παιδιά, ώστε να μην μπορούν τα παιδιά να παίξουν με τη συσκευή. Η επιλογή κλειδώματος ασφαλείας για παιδιά κλειδώνει όλα τα κουμπιά αφής και τον διακόπτη επιλογής προγράμματος (η επιλογή αυτή δεν κλειδώνει το κουμπί **ⓘ** On/Off).

Μπορείτε να ενεργοποιήσετε την επιλογή κλειδώματος ασφαλείας για παιδιά:

- πριν πιάσετε το κουμπί **▶|| Έναρξη / Παύση** - η συσκευή δεν μπορεί να ενεργοποιηθεί
- αφού πιάσετε το κουμπί **▶|| Έναρξη / Παύση** - δεν είναι διαθέσιμη η δυνατότητα επιλογής προγράμματος και επιλογών.

## Ενεργοποίηση επιλογής κλειδώματος ασφαλείας για παιδιά:

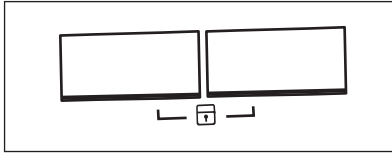

1. Ενεργοποιήστε το στεγνωτήριο.
2. Επιλέξτε 1 από τα διαθέσιμα προγράμματα.
3. Αγγίξτε παρατεταμένα και ταυτόχρονα 2 κουμπιά.

Το σύμβολο  εμφανίζεται στην οθόνη.

4. Για να απενεργοποιήσετε το κλειδωμα ασφαλείας για παιδιά, αγγίξτε ξανά τα παραπάνω κουμπιά μέχρι να εξαφανιστεί το σύμβολο.

## 8.8 Έναρξη ενός προγράμματος

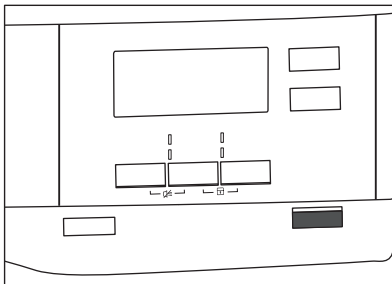



Για να ξεκινήσει το πρόγραμμα:

Αγγίξτε το κουμπί **▶|| Έναρξη / Παύση**.

Η συσκευή τίθεται σε λειτουργία και η λυχνία LED πάνω από το κουμπί σταματά να αναβοσβήνει και παραμένει αναμμένη.



## 8.9 Αλλαγή προγράμματος



Για να αλλάξετε ένα πρόγραμμα:

1. Πιέστε το κουμπί  On/Off για να απενεργοποιήσετε τη συσκευή.
2. Πιέστε πάλι το κουμπί  On/Off για να ενεργοποιήσετε τη συσκευή.
3. Ρυθμίστε ένα νέο πρόγραμμα.

## 8.10 Τέλος προγράμματος

 Καθαρίζετε το φίλτρο και αδειάζετε τη δεξαμενή νερού μετά από κάθε κύκλο στεγνώματος. (Δείτε το κεφάλαιο ΦΡΟΝΤΙΔΑ ΚΑΙ ΚΑΘΑΡΙΣΜΑ.)

Αν έχει ολοκληρωθεί ο κύκλος στεγνώματος, στην οθόνη εμφανίζεται το σύμβολο . Αν η επιλογή  Βομβητής είναι ενεργοποιημένη, το ηχητικό σήμα ηχεί διακοπτόμενα για 1 λεπτό.

 Αν δεν απενεργοποιήσετε τη συσκευή, ξεκινάει η φάση προστασίας κατά του σαλακώματος (δεν ισχύει για όλα τα προγράμματα). Το σύμβολο  που αναβοσβήνει σηματοδοτεί την εκτέλεση της φάσης προστασίας κατά του σαλακώματος. Κατά τη διάρκεια αυτής της φάσης, μπορείτε να αφαιρέσετε ρούχα από το στεγνωτήριο.

Για να αφαιρέσετε τα ρούχα:

1. Πιέστε το κουμπί  On/Off για 2 δευτερόλεπτα για να απενεργοποιήσετε τη συσκευή.
2. Ανοίξτε την πόρτα της συσκευής.
3. Αφαιρέστε τα ρούχα.
4. Κλείστε την πόρτα της συσκευής.



## 9. ΥΠΟΔΕΪΞΕΙΣ ΚΑΙ ΣΥΜΒΟΥΛΕΣ

### 9.1 Οικολογικές συμβουλές

- Στύβετε τα ρούχα πριν από το στέγνωμα.
- Μην υπερβαίνετε τα μεγέθη φορτίων που προσδιορίζονται στο κεφάλαιο προγραμμάτων.
- Καθαρίζετε το φίλτρο μετά από κάθε κύκλο στεγνώματος.
- Μη χρησιμοποιείτε μαλακτικό για ρούχα που προέχειται να πλυθούν και κατόπιν να στεγνωθούν. Στο στεγνωτήριο, τα ρούχα μαλακώνουν αυτόματα.
- Χρησιμοποιείτε αποσταγμένο νερό όπως αυτό που χρησιμοποιείτε για το σιδέρωμα με ατμό. Αν χρειάζεται, καθαρίστε το αποσταγμένο νερό πριν το χρησιμοποιήσετε (π.χ. με ένα φίλτρο καφέ) για να αφαιρέσετε τυχόν σωματίδια.
- Φροντίστε να είναι πάντα ελεύθερες οι σχισμές αερισμού στο κάτω μέρος της συσκευής.
- Φροντίστε να υπάρχει καλή κυκλοφορία αέρα στο σημείο εγκατάστασης της συσκευής.

### 9.2 Ρύθμιση του προεπιλεγμένου βαθμού στεγνώματος

Για να αλλάξετε τον προεπιλεγμένο βαθμό στεγνώματος:

1. Ενεργοποιήστε τη συσκευή.
2. Επιλέξτε 1 από τα διαθέσιμα προγράμματα.
3. Αγγίξτε ταυτόχρονα και παρατεταμένα τα κουμπιά  **Επιπλέον στέγνωμα** και  **Εύκολο σιδέρωμα**.







Ένα από τα σύμβολα εμφανίζεται στην οθόνη:



 - Μέγιστο στέγνωμα

 - Επιπλέον στέγνωμα

 - Τυπικό στέγνωμα

4. Αγγίξτε το κουμπί  **Έναρξη / Παύση** επανειλημμένα μέχρι να φτάσετε στον επιθυμητό βαθμό στεγνώματος.



Βαθμός στεγνώματος	Σύμβολο οθόνης
Μέγιστο στέγνωμα	 
Επιπλέον στέγνωμα	 
Τυπικό στέγνωμα	 

5. Για την αποθήκευση της ρύθμισης, αγγίξτε ταυτόχρονα και παρατεταμένα τα κουμπιά  **Επιπλέον στέγνωμα** και  **Εύκολο σιδέρωμα** για περίπου 2 δευτερόλεπτα.



### 9.3 Απενεργοποίηση της ένδειξης δοχείου

*Η ένδειξη δεξαμενής νερού είναι ενεργοποιημένη από προεπιλογή. Ανάβει στο τέλος του κύκλου στεγνώματος ή κατά τη διάρκεια του κύκλου αν το δοχείο νερού είναι γεμάτο. Εάν έχει εγκατασταθεί το σετ αποστράγγισης, η συσκευή αποστραγγίζει αυτόματα το νερό της δεξαμενής νερού και η ένδειξη μπορεί να απενεργοποιηθεί.*

Για να απενεργοποιήσετε την ένδειξη:

1. Ενεργοποιήστε τη συσκευή.
2. Επιλέξτε 1 από τα διαθέσιμα προγράμματα.
3. Αγγίξτε ταυτόχρονα και παρατεταμένα τα κουμπιά  **Εύκολο σιδέρωμα** και  **Χρόνος στεγνώματος**.

Μία από τις 2 διαμορφώσεις είναι δυνατή:

- η ένδειξη Η δεξαμενή νερού: η ένδειξη  είναι αναμμένη αν εμφανιστεί το σύμβολο  - η ένδειξη δεξαμενής νερού είναι μόνιμα **ενεργοποιημένη**
- η ένδειξη Η δεξαμενή νερού: η ένδειξη  είναι σβηστή αν

εμφανιστεί το σύμβολο  -  
η ένδειξη δεξαμενής νερού είναι  
μόνιμα απενεργοποιημένη

## 10. ΦΡΟΝΤΙΔΑ ΚΑΙ ΚΑΘΑΡΙΣΜΑ

### 10.1 Καθάρισμα του φίλτρου

Στο τέλος κάθε κύκλου, το σύμβολο  *Φίλτρο* εμφανίζεται στην οθόνη και πρέπει να καθαρίσετε το φίλτρο.

 Το φίλτρο συλλέγει το χνούδι των ρούχων κατά τη διάρκεια του κύκλου στεγνώματος.

Για να καθαρίσετε το φίλτρο:

1. Ανοίξτε την πόρτα. Τραβήξτε προς τα πάνω το φίλτρο.

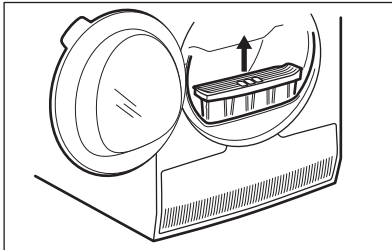

2. Ανοίξτε το φίλτρο.

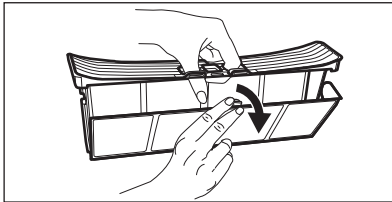

3. Χρησιμοποιήστε το χέρι σας βρεγμένο για να καθαρίσετε το φίλτρο.

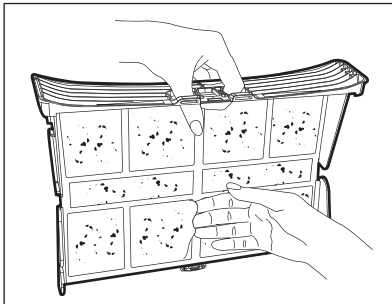

4. Εάν χρειάζεται, καθαρίστε το φίλτρο με ηλεκτρική σκούπα. Κλείστε το φίλτρο.
5. Εάν είναι απαραίτητο, αφαιρέστε το χνούδι από την υποδοχή του φίλτρου και το λάστιχο. Μπορείτε να χρησιμοποιείτε ηλεκτρική σκούπα. Τοποθετήστε το φίλτρο ξανά στην υποδοχή του.

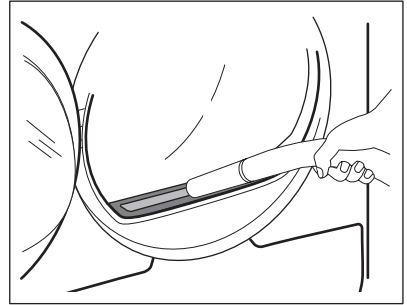

### 10.2 Αδειασμα της δεξαμενής νερού

Αδειάζετε τη δεξαμενή συμπυκνωμένου νερού μετά από κάθε κύκλο στεγνώματος.

Αν η δεξαμενή συμπυκνωμένου νερού είναι γεμάτη, το πρόγραμμα σταματά αυτόματα. Το σύμβολο  *Η δεξαμενή νερού* ανάβει και πρέπει να αδειάσετε τη δεξαμενή νερού.

Για να αδειάσετε τη δεξαμενή νερού:

1. Τραβήξτε τη δεξαμενή νερού κρατώντας την σε οριζόντια θέση.

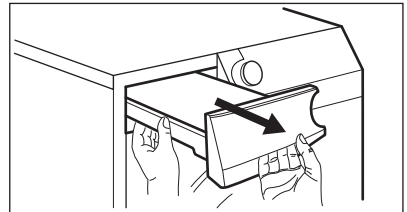

2. Τραβήξτε το πλαστικό πώμα προς τα έξω και αδειάστε το δοχείο νερού σε λεκάνη ή σε άλλο κατάλληλο δοχείο.

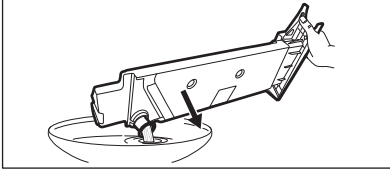

3. Επανατοποθετήστε το πλαστικό πώμα και τοποθετήστε τη δεξαμενή νερού στη θέση της.
4. Για να συνεχίσετε το πρόγραμμα, πιέστε το κουμπί ▷|| Έναρξη / Πάυση.

### 10.3 Καθάρισμα του συμπυκνωτή

Αν το σύμβολο ⇒ Συμπυκνωτής αναβοσβήνει στην οθόνη, ελέγξτε τον συμπυκνωτή και την υποδοχή του. Αν υπάρχει βρομιά, καθαρίστε την.

Για να κάνετε τον έλεγχο:

1. Ανοίξτε την πόρτα.
2. Ανοίξτε το κάλυμμα του συμπυκνωτή.

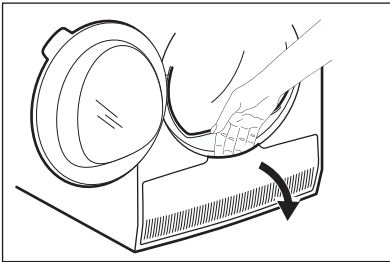

3. Στρέψτε τους 2 διακόπτες κλειδώματος για να ξεκλειδώσετε το καπάκι του συμπυκνωτή.

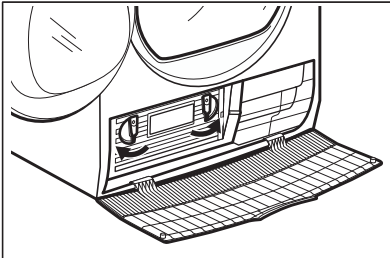

4. Κατεβάστε το καπάκι του συμπυκνωτή.

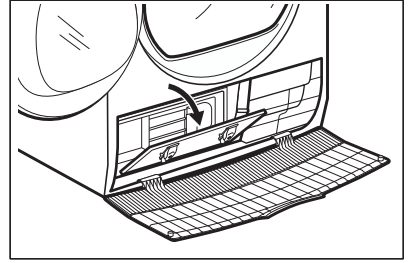

5. Πιάστε τη λαβή και τραβήξτε τον συμπυκνωτή έξω από την υποδοχή του. Μετακινήστε τον συμπυκνωτή οριζόντια, ώστε να μη χυθεί το συσσωρευμένο νερό.

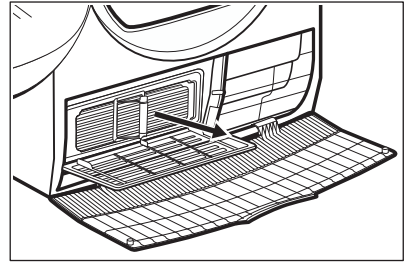

6. Καθαρίστε τον συμπυκνωτή κρατώντας τον κατακόρυφα πάνω από μια λεκάνη. Ξεπλύνετε τον με το τηλέφωνο του ντους.

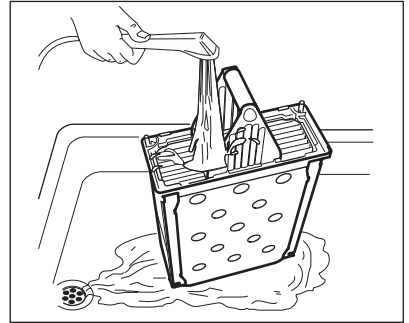

7. Τοποθετήστε τον συμπυκνωτή ξανά στην υποδοχή του στο κάτω μέρος της συσκευής.
8. Κλείστε το καπάκι του συμπυκνωτή.
9. Κλείστε τους 2 διακόπτες κλειδώματος μέχρι να κουμπώσουν.
10. Κλείστε το κάλυμμα του συμπυκνωτή.



## 10.4 Καθάρισμα του κάδου



### ΠΡΟΕΙΔΟΠΟΙΗΣΗ!

Αποσυνδέστε τη συσκευή από το ρεύμα πριν από τον καθαρισμό.

Χρησιμοποιήστε ένα κοινό ουδέτερο απορροπαντικό για να καθαρίσετε την εσωτερική επιφάνεια και τους ανυψωτήρες του κάδου. Σκουπίστε τις επιφάνειες με ένα μαλακό πανί.



### ΠΡΟΣΟΧΗ!

Μη χρησιμοποιείτε υλικά που χαράζουν ή ασαλόσυρμα για τον καθαρισμό του κάδου.

## 10.5 Καθάρισμα του χειριστήριου και του περιβλήματος της συσκευής

Χρησιμοποιήστε ένα κοινό ουδέτερο απορροπαντικό για να καθαρίσετε το

χειριστήριο και το περίβλημα της συσκευής.

Χρησιμοποιήστε ένα υγρό πανί για τον καθαρισμό. Σκουπίστε τις επιφάνειες με ένα μαλακό πανί.







### ΠΡΟΣΟΧΗ!



Μη χρησιμοποιείτε καθαριστικά επίπλων ή προϊόντα που μπορούν να προκαλέσουν διάβρωση για τον καθαρισμό της συσκευής.

## 10.6 Καθάρισμα των σχισμών αερισμού

Χρησιμοποιήστε ηλεκτρική σκούπα για να αφαιρέσετε τα χνούδια από τις σχισμές αερισμού.

# 11. ΑΝΤΙΜΕΤΩΠΙΣΗ ΠΡΟΒΛΗΜΑΤΩΝ

Πρόβλημα 1)	Πιθανή αιτία	Αντιμετώπιση
	Το στεγνωτήριο δεν είναι συνδεδεμένο στο ρεύμα.	Συνδέστε το στην πρίζα. Ελέγξτε την ασφάλεια στον πίνακα ασφαλειών (οικιακή εγκατάσταση).
	Η πόρτα είναι ανοιχτή.	Κλείστε την πόρτα.
Το στεγνωτήριο δεν λειτουργεί.	Δεν έχετε πιέσει το κουμπί  On/Off.	Πιέστε το κουμπί  On/Off.
	Δεν έχετε αγγίξει το κουμπί  Έναρξη / Παύση.	Αγγίξτε το κουμπί  Έναρξη / Παύση.
	Η συσκευή βρίσκεται σε κατάσταση αναμονής.	Πιέστε το κουμπί  On/Off.

Πρόβλημα 1)	Πιθανή αιτία	Αντιμετώπιση
Μη ικανοποιητικό αποτέλεσμα στεγνώματος.	Εσφαλμένη επιλογή προγράμματος.	Επιλέξτε ένα κατάλληλο πρόγραμμα. 2)
	Είναι φραγμένο το φίλτρο.	Καθαρίστε το φίλτρο. 3)
	»»»» Η επιλογή Επιπλέον στέγνωμα ήταν ρυθμισμένη σε  στεγνά για σιδέρωμα. 4)	Αλλάξτε την επιλογή »»»» Επιπλέον στέγνωμα σε υψηλότερο επίπεδο.
	Το φορτίο ήταν πολύ μεγάλο.	Μην υπερβαίνετε το μέγιστο μέγεθος φορτίου.
	Είναι φραγμένες οι σχισμές αερισμού.	Καθαρίστε τις σχισμές αερισμού στο κάτω μέρος της συσκευής.
	Έχουν συσσωρευτεί ρύποι στον αισθητήρα υγρασίας στον κάδο.	Καθαρίστε την μπροστινή επιφάνεια του κάδου.
	Ο βαθμός στεγνώματος δεν είχε οριστεί στο επιθυμητό επίπεδο.	Ρυθμίστε τον βαθμό στεγνώματος. 5)
Είναι φραγμένος ο συμπυκνωτής.	Καθαρίστε τον συμπυκνωτή. 3)	
Η πόρτα της συσκευής δεν κλείνει	Το φίλτρο δεν είναι ασφαλισμένο στη θέση του.	Τοποθετήστε το φίλτρο στη σωστή θέση.
	Έχουν πιαστεί ρούχα μεταξύ της πόρτας και του στεγανοποιητικού λάστιχου.	Αφαιρέστε τα πιασμένα ρούχα και κλείστε την πόρτα.
Δεν είναι δυνατή η αλλαγή του προγράμματος ή της επιλογής.	Μετά την εκκίνηση του κύκλου δεν είναι δυνατή η αλλαγή του προγράμματος ή της επιλογής.	Απενεργοποιήστε και ενεργοποιήστε ξανά το στεγνωτήριο. Αλλάξτε το πρόγραμμα ή την επιλογή όπως απαιτείται.
Δεν είναι δυνατός ο ορισμός μιας επιλογής. Ακούγεται ένα ηχητικό σήμα.	Η επιλογή που επιχειρήσατε να ενεργοποιήσετε δεν είναι συμβατή με το επιλεγμένο πρόγραμμα.	Απενεργοποιήστε και ενεργοποιήστε ξανά το στεγνωτήριο. Αλλάξτε το πρόγραμμα ή την επιλογή όπως απαιτείται.
Μη αναμενόμενος χρόνος διάρκειας στην οθόνη.	Η διάρκεια στεγνώματος υπολογίζεται σύμφωνα με το μέγεθος φορτίου και την υγρασία.	Αυτό είναι αυτοματοποιημένο — η συσκευή λειτουργεί κανονικά.
Μη ενεργό πρόγραμμα.	Η δεξαμενή νερού έχει γεμίσει.	Αδειάστε τη δεξαμενή νερού και πιέστε το κουμπί  Έναρξη / Παύση. 3)

Πρόβλημα 1)	Πιθανή αιτία	Αντιμετώπιση
Ο κύκλος στεγνώματος είναι πολύ σύντομος.	Είναι μικρό το μέγεθος φορτίου.	Επιλέξτε πρόγραμμα συγκεκριμένου χρόνου. Η τιμή του χρόνου πρέπει να σχετίζεται με το φορτίο. Για το στέγνωμα 1 ρούχου ή λίγων ρούχων συνιστώνται σύντομοι χρόνοι στεγνώματος.
	Τα ρούχα έχουν στεγνώσει υπερβολικά.	Επιλέξτε πρόγραμμα χρόνου ή υψηλότερο βαθμό στεγνώματος (π.χ. ☀️ <i>επιπλέον στέγνωμα</i> )
Ο κύκλος στεγνώματος διαρκεί πάρα πολύ 6)	Είναι φραγμένο το φίλτρο.	Καθαρίστε το φίλτρο.
	Το φορτίο είναι πολύ μεγάλο.	Μην υπερβαίνετε το μέγιστο μέγεθος φορτίου.
	Τα ρούχα δεν ήταν επαρκώς συμπύκνωση.	Στύβετε καλά τα ρούχα.
	Πολύ χαμηλή ή πολύ υψηλή θερμοκρασία χώρου - δεν πρόκειται για πρόβλημα λειτουργίας της συσκευής.	Βεβαιωθείτε ότι η θερμοκρασία χώρου είναι υψηλότερη από +5°C και χαμηλότερη από +35°C. Η ιδανική θερμοκρασία χώρου για να επιτύχετε τα καλύτερα δυνατά αποτελέσματα στεγνώματος είναι μεταξύ 19°-24°C.

1) Εάν εμφανιστεί κάποιο μήνυμα σφάλματος στην οθόνη (π.χ. **E51**): Απενεργοποιήστε και ενεργοποιήστε ξανά το στεγνωτήριο. Επιλέξτε ένα νέο πρόγραμμα. Πιέστε το κουμπί Έναρξη / Παύση. Αν η συσκευή δεν λειτουργεί, επικοινωνήστε με το κέντρο σέρβις και αναφέρετε τον κωδικό σφάλματος.

2) Διαβάστε την περιγραφή κάθε προγράμματος — δείτε το κεφάλαιο ΠΡΟΓΡΑΜΜΑΤΑ

3) Δείτε το κεφάλαιο ΦΡΟΝΤΙΔΑ ΚΑΙ ΚΑΘΑΡΙΣΜΑ

4) Μόνο στεγνωτήρια με την επιλογή Επιπλέον στέγνωμα

5) Δείτε το κεφάλαιο ΥΠΟΔΕΙΞΕΙΣ ΚΑΙ ΣΥΜΒΟΥΛΕΣ

6) Σημείωση: Μετά από περίπου 5 ώρες, ο κύκλος στεγνώματος ολοκληρώνεται αυτόματα.

## 12. ΤΕΧΝΙΚΑ ΧΑΡΑΚΤΗΡΙΣΤΙΚΑ

Ύψος x Πλάτος x Βάθος	850 x 600 x 630 mm (μέγιστο 640 mm)
Μέγιστο βάθος με την πόρτα της συσκευής ανοιχτή	1100 mm
Μέγιστο πλάτος με την πόρτα της συσκευής ανοιχτή	950 mm
Ρυθμιζόμενο ύψος	850 mm (+ 15 mm - ρύθμιση ποδιών)
Χωρητικότητα κάδου	118 l
Μέγιστος όγκος φορτίου	8 kg

Τάση	230 V
Συχνότητα	50 Hz
Συνολική ισχύς	2800 W
Τάξη ενεργειακής απόδοσης	<b>B</b>
Κατανάλωση ενέργειας <sup>1)</sup>	<b>4,81 kWh</b>
Ετήσια κατανάλωση ενέργειας <sup>2)</sup>	560 kWh
Απορρόφηση ισχύος σε κατάσταση παραμονής εν ενεργεία	0,05 W
Απορρόφηση ισχύος σε κατάσταση απενεργοποίησης	0,05 W
Χρήση	Οικιακή
Επιτρεπόμενη θερμοκρασία περιβάλλοντος	+5 °C έως +35 °C
Επίπεδο προστασίας κατά της εισόδου στερεών σωματιδίων και υγρασίας που βεβαιώνεται από το προστατευτικό κάλυμμα, εκτός όπου ο εξοπλισμός χαμηλής τάσης δεν έχει προστασία κατά της υγρασίας	<b>IPX4</b>

1) Βάσει του προτύπου EN 61121. 8 kg βαμβακερών με φυγοκέντρηση στις 1.000 στροφές/λεπτό.

2) Κατανάλωση ενέργειας ανά έτος σε kWh, με βάση τους 160 κύκλους στεγνώματος στο τυπικό πρόγραμμα για βαμβακερά με πλήρες και μερικό φορτίο και την κατανάλωση των λειτουργιών χαμηλής ισχύος. Η πραγματική κατανάλωση ενέργειας ανά κύκλο θα εξαρτηθεί από τον τρόπο χρήσης της συσκευής (ΚΑΝΟΝΙΣΜΟΣ 392/2012 της ΕΕ).

## 13. ΕΞΑΡΤΗΜΑΤΑ

### 13.1 Σετ στοίβαξης

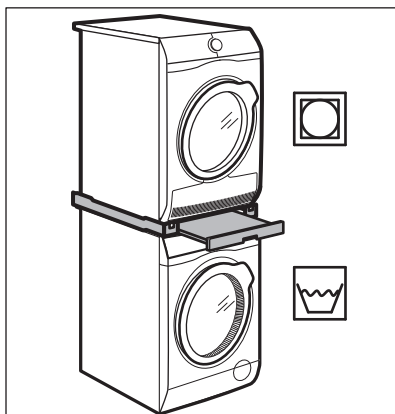

Ονομασία εξαρτήματος: SKP11, STA9

Διατίθεται από τον εξουσιοδοτημένο προμηθευτή της περιοχής σας.

Το σετ στοίβαξης μπορεί να χρησιμοποιηθεί μόνο μεταξύ των πλυντηρίων ρούχων και στεγνωτηρίων που υποδεικνύονται στο φυλλάδιο. Δείτε το συνημμένο φυλλάδιο.

Διαβάστε προσεκτικά τις οδηγίες που συνοδεύουν το εξάρτημα.

### 13.2 Σετ αποστράγγισης

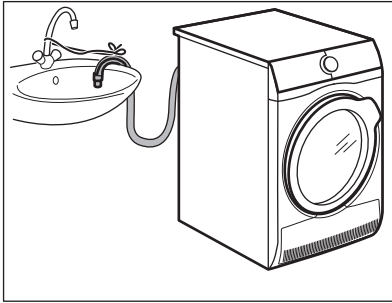

Όνομασία εξαρτήματος: DK11.

Διατίθεται από τον εξουσιοδοτημένο αντιπρόσωπο της περιοχής σας (μπορεί να προσαρτηθεί σε ορισμένους τύπους στεγνωτηρίων)

Για την απευθείας αποστράγγιση του συμπυκνωμένου νερού σε λεκάνη, σιφόνι, υπόνομο κ.λπ. Μετά την εγκατάσταση του σετ, η δεξαμενή νερού αποστραγγίζεται αυτόματα. Η δεξαμενή νερού πρέπει να παραμένει στη συσκευή.

Ο εγκατεστημένος σωλήνας πρέπει να βρίσκεται από τουλάχιστον 50 cm έως 100 cm κατά μέγιστο από το δάπεδο. Ο σωλήνας δεν πρέπει να σχηματίζει βρόχο. Εάν απαιτείται, μειώστε το μήκος του σωλήνα.

Διαβάστε προσεκτικά τις οδηγίες που συνοδεύουν το εξάρτημα.

### 13.3 Βάση με συρτάρι

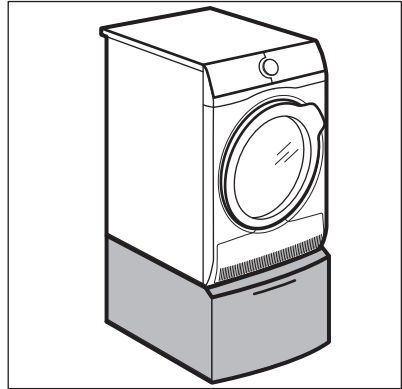

Όνομασία εξαρτήματος: PDSTP10, E6WHPED2.

Διατίθεται από τον εξουσιοδοτημένο προμηθευτή της περιοχής σας.

Για την αύξηση του ύψους της συσκευής ώστε να διευκολυνθεί η φόρτωση και το άδειασμα των ρούχων.

Το συρτάρι μπορεί να χρησιμοποιηθεί για την αποθήκευση ρούχων ή αντικειμένων, π.χ.: για πετσέτες, προϊόντα καθαρισμού κ.λπ.

Διαβάστε προσεκτικά τις οδηγίες που συνοδεύουν το εξάρτημα.

## 14. ΠΕΡΙΒΑΛΛΟΝΤΙΚΑ ΘΕΜΑΤΑ

Ανακυκλώστε τα υλικά που φέρουν το σύμβολο . Τοποθετήστε τα υλικά συσκευασίας σε κατάλληλα δοχεία για ανακύκλωση. Συμβάλετε στην προστασία του περιβάλλοντος και της ανθρώπινης υγείας ανακυκλώνοντας τις άχρηστες ηλεκτρικές και ηλεκτρονικές συσκευές.

Μην απορρίπτετε με τα οικιακά απορρίμματα συσκευές που φέρουν το σύμβολο . Επιστρέψτε το προϊόν στην τοπική σας μονάδα ανακύκλωσης ή επικοινωνήστε με τη δημοτική αρχή.

## TARTALOM

1. BIZTONSÁGI INFORMÁCIÓK.....	47
2. BIZTONSÁGI UTASÍTÁSOK.....	50
3. TERMÉKLEÍRÁS.....	51
4. KEZELŐPANEL.....	52
5. PROGRAMOK.....	53
6. KIEGÉSZÍTŐ FUNKCIÓK.....	55
7. AZ ELSŐ HASZNÁLAT ELŐTT.....	56
8. NAPI HASZNÁLAT.....	56
9. HASZNOS TANÁCSOK ÉS JAVASLATOK.....	59
10. ÁPOLÁS ÉS TISZTÍTÁS.....	60
11. HIBAELHÁRÍTÁS.....	63
12. MŰSZAKI ADATOK.....	65
13. TARTOZÉKOK.....	66

## AZ ÖN ELÉGEDETTSÉGE ÉRDEKÉBEN

Köszönjük, hogy megvásárolta ezt az AEG készüléket. Termékünk gyártásakor egy olyan berendezést kívántunk megalkotni az Ön számára, amely kifogástalan teljesítményt nyújt hosszú éveken keresztül, köszönhetően az alkalmazott innovatív technológiáknak, amelyek az életét jelentősen megkönnyítik – és amelyeket más készülékeken nem talál meg. Kérjük, szánjon néhány percet az útmutató végigolvasására, hogy a maximumot hozhassa ki készülékéből. Látogassa meg a weboldalunkat:



Kezelési tanácsok, kiadványok, hibaelhárító, szerviz információk:  
**[www.aeg.com/webselfservice](http://www.aeg.com/webselfservice)**



További előnyökért regisztrálja készülékét:  
**[www.registreaeg.com](http://www.registreaeg.com)**



Kiegészítők, segédanyagok és eredeti alkatrészek vásárlása a készülékhez:  
**[www.aeg.com/shop](http://www.aeg.com/shop)**

## VÁSÁRLÓI TÁMOGATÁS ÉS SZERVIZ

Kizárólag eredeti alkatrészek használatát javasoljuk.

Ha készülékével a szervizhez fordul, legyenek kéznél az alábbi adatok: Típus, termékszám, sorozatszám.

Ezek az információk az adattáblán olvashatók.

 Figyelmeztetés - Biztonsági információk

 Általános információk és hasznos tanácsok

 Környezetvédelmi információk

A változtatások jogát fenntartjuk.

## 1. BIZTONSÁGI INFORMÁCIÓK

A készülék üzembe helyezése és használata előtt gondosan olvassa el a mellékelt útmutatót. A gyártó nem vállal felelősséget a helytelen beszerelés vagy használat miatt keletkezett sérülésekért és károkért. Tartsa biztonságos és elérhető helyen az útmutatót, hogy szükség esetén mindig a rendelkezésére álljon.

### 1.1 Gyermekek és fogyatékkal élő személyek biztonsága



#### FIGYELMEZTETÉS!

Fulladás, sérülés vagy tartós rokkantság kockázata.

- A készüléket 8 év feletti gyermekek és csökkent fizikai, értelmi vagy mentális képességű, illetve megfelelő tapasztalatok vagy ismeretek híján lévő személyek csak felügyelettel, vagy a készülék biztonságos használatára vonatkozó megfelelő tájékoztatás esetén használhatják.
- Ne hagyja, hogy gyermekek játsszanak a készülékkel.
- A 3 évesnél fiatalabb gyermekeket mindig tartsa távol a készüléktől, amikor az működik.
- Minden csomagolóanyagot tartson távol a gyermekektől, és megfelelően dobja azokat hulladékba.
- A mosószeret tartsa távol a gyermekektől.
- A gyermekeket és kedvenc háziállatokat tartsa távol a készüléktől, amikor az ajtaja nyitva van.
- Ha rendelkezik gyermekbiztonsági zárral a készülék, akkor azt be kell kapcsolni.
- Gyermekek felügyelet nélkül nem végezhetnek tisztítási vagy karbantartási tevékenységet a készüléken.

### 1.2 Általános Biztonság

- Ne változtassa meg a készülék műszaki jellemzőit.

- Amennyiben a szárítógépet egy mosógép tetején szeretné elhelyezni, használja az összeépítő készletet. Az összeépítő készlet hivatalos márkakereskedőnél szerezhető be, és kizárólag a tartozékhoz mellékelt útmutatóban felsorolt készülékekhez használható. Üzembe helyezés és használat előtt olvassa el figyelmesen (lásd az üzembe helyezési útmutatót).
- A készülék elhelyezhető szabadon álló módon, vagy a konyhai munkapult alá, ha van elegendő hely (lásd az üzembe helyezési útmutatót).
- A készüléket ne helyezze üzembe zárható ajtó, tolóajtó vagy olyan ajtó mögött, amelynél a készülékkel ellentétes oldalon található a zsanér, és emiatt a készülék ajtaja nem nyitható ki teljesen.
- Ügyeljen arra, hogy a készülék alsó részén levő szellőzőnyílást (ha van) a készülék alatti szőnyeg, lábtörő vagy egyéb padlóburkoló tárgy ne zárja el.
- **FIGYELMEZTETÉS:** A készüléket tilos külső kapcsolóeszközzel, például időzítővel ellátni, vagy olyan áramkörre kötni, amelyet rendszeresen be- és kikapcsolnak.
- Csak a telepítés befejezése után csatlakoztassa a hálózati csatlakozódugót a hálózati csatlakozóaljzatba. Ügyeljen arra, hogy a hálózati dugasz az üzembe helyezés után hozzáférhető legyen.
- Gondoskodjon a készüléknek helyt adó helyiség jó szellőzéséről, hogy elkerülje a gázt vagy más tüzelőanyagokat elégető készülékekből (beleértve a nyílt tüzet is) származó füstgázok nem kívánt visszaáramlását.
- A készülékből kilépő levegőt ne vezesse olyan szellőzőbe, mely gáz vagy egyéb anyag elégetéséből létrejövő füstgáz elvezetésére szolgál.
- Ha a hálózati kábel megsérül, azt a gyártónak vagy a márkaszerviznek vagy más hasonlóan képzett



személynek kell kicserélnie, nehogy elektromos veszélyhelyzet álljon elő.

- Soha ne lépje túl a megengedett legnagyobb töltetet, mely 8 kg tömegű lehet (lásd a „Programtáblázat” című fejezetet).
- Nem szabad olyan ruhadarabot szárítani, mely ipari vegyszerrel szennyeződött.
- Törölje le a készülék körül felhalmozódott szöszöket és csomagolási törmeléket.
- Ne használja a készüléket szűrő nélkül. Minden használat előtt vagy után tisztítsa meg szösszűrőt.
- Ne szárítson mosatlan ruhadarabokat a szárítógépben.
- Az olyan anyagokkal szennyezett ruhadarabokat, mint étolaj, aceton, alkohol, benzin, kerozin, feltárolítók, terpentin, viasz és viaszeltárolítók, meleg vízben ki kell mosni extra mennyiségű mosószer használatával, mielőtt szárítógépben szárítaná.
- Olyan darabokat, mint habzivacs, (latexhab) zuhanysapkák, vízálló textíliák, gumírozott ruhadarabok vagy habzivacs darabokkal kitömött párnák, tilos a szárítógépben szárítani.
- A textilöblítőket vagy hasonló készítményeket az azokhoz mellékelt gyártói utasításoknak megfelelően kell használni.
- Távolítsa el a ruhadarabokból az összes olyan tárgyat, mely gyújtószikra forrása lehet, pl. öngyújtó vagy gyufa.
- Soha ne állítsa le a szárítógépet a szárítási ciklus befejeződése előtt, hacsak nem tudja az összes darabot gyorsan kiszedni és kitergetni, hogy a hő eltávozzon.
- A gépi szárítási ciklus utolsó része fűtés nélkül történik (hűtési ciklus) annak biztosítása érdekében, hogy a ruhadarabok olyan hőmérsékleten maradjanak, amely mellett biztosan nem fognak károsodni.

- Bármilyen karbantartás előtt kapcsolja ki a készüléket, és húzza ki a hálózati csatlakozódugót a csatlakozóaljzatból.

## 2. BIZTONSÁGI UTASÍTÁSOK

### 2.1 Elhelyezés

- Távolítsa el az összes csomagolóanyagot.
- Ne helyezzen üzembe, és ne is használjon sérült készüléket.
- Tartsa be a készülékhez mellékelt üzembe helyezési útmutatóban foglaltakat.
- Súlyos a készülék, ezért legyen körültekintő a mozgatásakor. Mindig használjon munkavédelmi kesztyűt és zárt lábbelit.
- Ne helyezze üzembe a készüléket olyan helyen, ahol a hőmérséklet 5 °C alá csökkenhet vagy 35 °C fölé emelkedhet.
- A készülék üzemeltetésének helyén a padló vízszintes, sík, stabil, hőálló és tiszta legyen.
- Gondoskodjon arról, hogy keringeni tudjon a levegő a készülék és a padló között.
- Mozgatáskor mindig tartsa a készüléket függőleges helyzetben.
- A készülék hátoldalát a falhoz kell állítani.
- A készülék végleges elhelyezési pozíciójában ellenőrizze a felület vízszintesességét vízmértékkel. Ha a felület nem teljesen vízszintes, a lábak emelésével vagy süllyesztésével biztosítsa a vízszintes helyzetet.

### 2.2 Elektromos csatlakoztatás



#### FIGYELMEZTETÉS!

Tűz- és áramütésveszély.

- A készüléket kötelező földelni.
- Ellenőrizze, hogy az adattáblán szereplő elektromos adatok megfelelnek-e a háztartási hálózati áram paramétereinek. Amennyiben nem, forduljon szakképzett villanyszerelőhöz.

- Mindig megfelelően felszerelt, áramütés ellen védett aljzatot használjon.
- Ne használjon hálózati elosztókat és hosszabbító kábeleket.
- A készülék csatlakozásának bontására, soha ne a hálózati kábelnél fogva húzza ki a csatlakozódugót. A kábelt mindig a csatlakozódugónál fogva húzza ki.
- Nedves kézzel ne érintse meg a hálózati kábelt és a csatlakozódugót.
- A készülék megfelel az EGK irányelveinek.

### 2.3 Használat



#### FIGYELMEZTETÉS!

Személyi sérülés, áramütés, tűz, égési sérülés vagy a készülék károsodásának veszélye áll fenn.

- Ez a készülék kizárólag háztartási célokra használható.
- Ne szárítson olyan töltött vagy bélelt darabokat, melyek külső huzatanyaga megsérült (elszakadt vagy kirojtosodott).
- Csak olyan ruhaneműt szárítson, melynek gépi szárítása engedélyezett. Kövesse a ruhanemű kezelési címkéjén feltüntetett utasításokat.
- Ha a szennyes ruhaneműket folteltávolítóval mosta ki, még egyszer le kell futtatnia egy öblítőprogramot, mielőtt elindítja a szárítógépet.
- Ne igyon a gép kondenz/desztillált vizéből, és ne használja fel ételkészítéshez. Egészségügyi kockázatot jelent az emberek és a házi kedvencek számára.
- Ne üljön vagy álljon rá a nyitott ajtóra.
- Olyan ruhadarabokat nem szabad a szárítógépbe tenni, amelyből csöpög a víz.

## 2.4 Ápolás és tisztítás



### FIGYELMEZTETÉS!

Személyi sérülés vagy a készülék károsodásának veszélye áll fenn.

- A készülék tisztításához ne használjon vízsugarat vagy gőzt.
- A készüléket puha, nedves ruhával tisztítsa. Csak semleges tisztítószer használjon. Ne használjon semmilyen súrolószer, súrolószivacsot, oldószer vagy fém tárgyat.

- Bontsa a készülék elektromos- és vízhálózati csatlakozását.
- A készülék közelében vágja át a hálózati kábelt, és tegye a hulladékba.
- Szerelje le az ajtókilincset, hogy megakadályozza gyermekek és kedvenc állatok készülékdobban rekedését.
- A készüléket az elektromos és elektronikus berendezésekre (WEEE) vonatkozó helyi rendeleteknek megfelelően tegye a hulladékba.

## 2.5 Ártalmatlanítás



### FIGYELMEZTETÉS!

Sérülés- vagy fulladásveszély.

## 3. TERMÉKLEÍRÁS

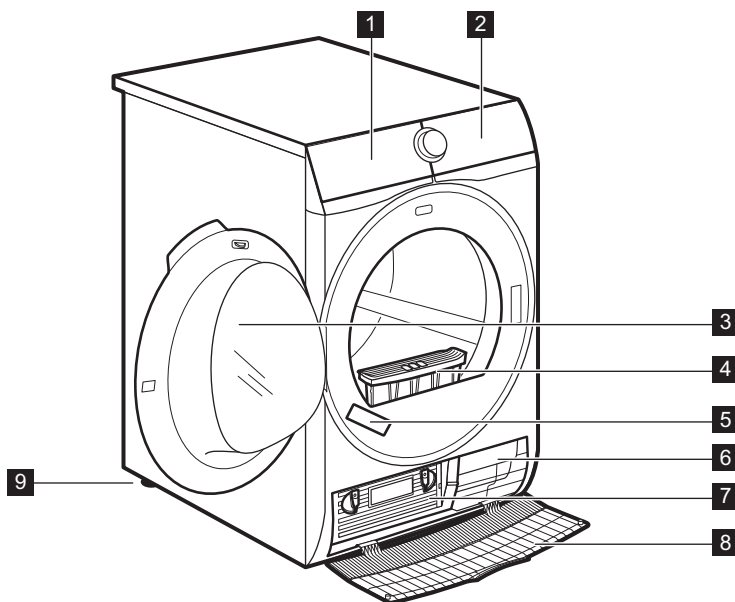

- 1** Ürítse ki a tartályt
- 2** Kezelőpanel
- 3** Készülék ajtaja
- 4** Tisztítsa a szűrőket

- 5** Adattábla
- 6** Levegőnyílások
- 7** Kondenzátor fedele
- 8** Kondenzátor burkolata

## 9 Állítható lábak

- i** A ruhanemű betöltésének, illetve a telepítés elvégzésének megkönnyítésére az ajtó nyitási iránya megfordítható. (lásd külön tájékoztatóban).

## 4. KEZELŐPANEL

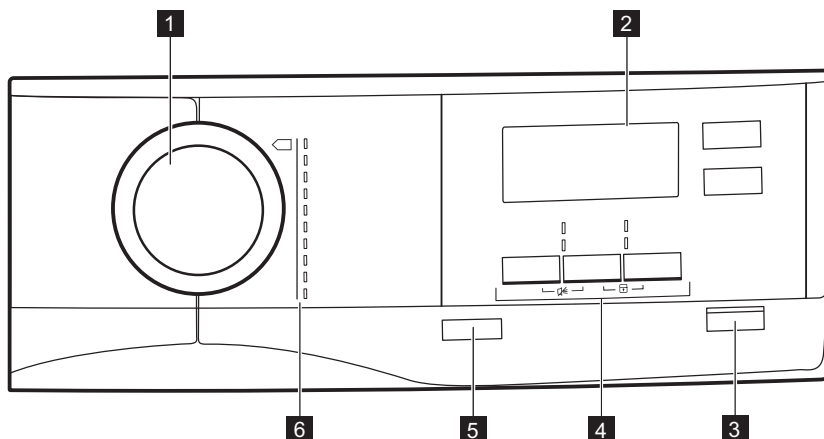

- |                                  |                         |
|----------------------------------|-------------------------|
| <b>1</b> Programválasztó         | <b>5</b> ⏻ Be / Ki gomb |
| <b>2</b> Kijelző                 | <b>6</b> Programok      |
| <b>3</b> ▶   Start / Szünet gomb |                         |
| <b>4</b> Kiegészítő funkciók     |                         |







### 4.1 Kijelző



Szimbólum a kijelzőn	Szimbólum leírása
	legnagyobb megengedett ruhanemű-töltet
	késleltetett indítás kiegészítő funkció be
	késleltetett indítás kiválasztása (30 perc - 20 óra)
	ciklusidő jelzés
	hangjelzés ki
	gyerekzár be
	ruhanemű szárazsági fokozata: vasalószáraz, szekrényszáraz, szekrényszáraz +, extra száraz
	visszajelző: <i>eressze le a vizet a víztartályból</i>
	visszajelző: <i>tisztítsa meg a szűrőt</i>
	visszajelző: <i>ellenőrizze a hőcserélőt</i>
	idővezérelt szárítás be
	idővezérelt program kiválasztása (10 perc - 2 óra)
	visszajelző: <i>szárítási fázis</i>
	visszajelző: <i>gyűrődésmentesítő fázis</i>
	visszajelző: <i>hűtési fázis</i>

## 5. PROGRAMOK

Program	Töltet <sup>1)</sup>	Tulajdonságok / Anyagfajta jelzése
<sup>2)</sup> Pamut ECO <sup>3)</sup>	<b>8 kg</b>	Szárítási fokozat: szekrényszáraz. /
Pamut	<b>8 kg</b>	Szárítási fokozat: extra száraz. /
Műszál	<b>3,5 kg</b>	Szárítási fokozat: extra száraz. /
Extra gyors mix	<b>3 kg</b>	Pamut és műszálás szövetek. /









Program	Töltet 1)	Tulajdonságok / Anyagfajta jelzése
 Kímélő	3 kg	Kényes szövetek. / ☺☺☺
 Vasaláskönnyítés	1 kg (vagy 5 ing)	Könnyen kezelhető anyagok, melyek minimális vasalást igényelnek. A szárítás hatékonysága a ruhanemű anyagától függően eltérhet. Rázza meg a darabokat, mielőtt a készülékbe helyezi őket. A program vége után haladéktalanul távolítsa el a ruhákat, és tegye vállfára őket. / ☺☺☺
 Ágynemű	3 kg	Ágynemű, például szimpla és dupla lepedő, párnahuzat, paplanhuzat. / ☺☺☺
 Takaró	3 kg	Keskeny vagy széles paplanok, illetve párnák (toll, pehely vagy szintetikus töltésű). / ☺☺☺
 Farmer	8 kg	Különböző (pl. a nyakrésznél, a mandzsettánál vagy a varrásoknál eltérő) anyagvastagságú szabadidőruhák, például farmernadrágok, melegítőfelsők. / ☺☺☺
 Sportruházat	2 kg	Sportruházat, vékony és könnyű anyagok, mikroszálas, poliészter.

1) A maximális súly száraz állapotú darabokra vonatkozik.

2) A  Pamut Szekrényszárász program a „Szabványos pamut program”. A nedves, normál pamut ruhanemű szárítására alkalmas, és erre a célra az energiafelhasználás szempontjából a leghatékonyabb program.

3) **Kizárólag a bevizsgáló intézetek számára:** Standard programok az EN 61121 számú dokumentumban megadott vizsgálatok számára. Ha módosítani kell a ruhanemű maradék nedvesség szintjét, módosítsa a programot a  Száritás plusz kiegészítő funkcióval. Tisztítsa meg a szűrőt minden ciklus után.

## 5.1 Programok és kiegészítő funkciók kiválasztása

Program <sup>1)</sup>	Kiegészítő funkciók				
	 Száritás plusz	 Kímélő	 Kímélő	 Gyűrdésmentesítés	 Idővezérelt szárítás
 Pamut ECO				■	
 Pamut	■	■	■	■	■
 Műszál	■	■	■	■	■

Kiegészítő funkciók					
Program <sup>1)</sup>	Szárítás plusz	Kímélő	Kímélő	Gyűrődésmentesítés	Idővezérelt szárítás
Extra gyors mix				■	■
Kímélő				■	
Vasaláskönnyítés				■	
Ágynemű				■	
Takaró					
Farmer		■	■	■	
Sportruházat				■	

<sup>1)</sup> A kiválasztott programhoz 1 vagy több kiegészítő funkciót is beállíthat.

## 5.2 Fogyasztási értékek

Program	Centrifugálva fordulatszám / maradék nedvesség	Szárítási idő	Energiafogyasztás
Pamut 8 kg			
Szekrényszárász	1400 fordulat/perc / 50%	120 perc	4,10 kWh
	1000 fordulat/perc / 60%	139 perc	4,81 kWh
Vasalószárász	1400 fordulat/perc / 50%	93 perc	3,11 kWh
	1000 fordulat/perc / 60%	110 perc	3,81 kWh
Műszál 3,5 kg			
Szekrényszárász	1200 fordulat/perc / 40%	52 perc	1,56 kWh
	800 fordulat/perc / 50%	68 perc	1,88 kWh

## 6. KIEGÉSZÍTŐ FUNKCIÓK

### 6.1 Szárítás plusz

E kiegészítő funkció elősegíti a ruhanemű kívánt szárazsági fokozatának elérését. Lehetséges beállítások:

- vasalásra kész - **vasalószárász** fokozat.

- tárolásra kész - **szekrényszárász** fokozat - a programhoz kapcsolódó alapértelmezett beállítás.

 - tárolásra kész -  
**szekrényszáraz +** fokozat.

 - tárolásra kész - **extra száraz**  
fokozat.

## 6.2 Kímélő

A gyakran használt ruhák extra finom szárítása alacsonyabb hőfokon.

## 6.3 Kímélő

A gyakran használt ruhák finom szárítása. A hőfok fokozatosan csökken a ciklus végéig.

 A Kímélő és  Kímélő nem választható együtt.

## 6.4 Gyűrődésmentesítés

A szárítási ciklus végén működésbe lépő gyűrődésmentesítő ciklust (30 perc) meghosszabbítja 120 percre. A szárítási fázis után a dob időnként megfordul, hogy meggátolja a ruhanemű összegyűrődését. A szárított ruha a gyűrődésgátló fázis alatt kivehető.





## 6.5 Idővezérelt szárítás

Pamuthoz, műszálás és kevertszálás szövetekhez. A felhasználó 10 perc és 2 óra időtartam között (10 perces ugrásokkal) beállíthatja a szárító

program idejét. A kiegészítő funkció bekapcsolásakor a maximális töltet kijelzése eltűnik.

## 6.6 Késleltetett indítás

 Lehetővé teszi a szárítási program 30 perctől legfeljebb 20 órahosszáig terjedő késleltetett indítását.

1. Állítsa be a szárítóprogramot és a kiegészítő funkciókat.
2. Érintse meg ismételten a  Késleltetett indítás gombot. A késleltetés időtartama a kijelzőn látható (például , ha a program 12 óra elteltével indul el.)
3. A  Késleltetett indítás kiegészítő funkció bekapcsolásához érintse meg a  Start / Szünet gombot. Az indításig hátralévő idő folyamatosan csökken a kijelzőn.

## 6.7 Hangjelzés

A hang az alábbi esetekben hallható:

- ciklus vége
- gyűrődésmentesítő fázis kezdete és vége

A hangjelzés kiegészítő funkció alapértelmezés szerint mindig be van kapcsolva. Ezzel a kiegészítő funkcióval a hangjelzést be- vagy kikapcsolhatja.

# 7. AZ ELSŐ HASZNÁLAT ELŐTT

A készülék első alkalommal történő használata előtt:

- Tisztítsa meg a szárítógép dobját egy nedves ruhával.

- Nedves ruhaneművel indítson el egy rövid (pl.: 30 perc hosszúságú) programot.





# 8. NAPI HASZNÁLAT

## 8.1 A ruhanemű előkészítése

- Húzza be a cipzárakat.
- Gombolja be a paplanhuzatokat.
- A laza zsinégeket és szalagokat (pl.: kötényszalag) ne hagyja szabadon. A program elindítása előtt kösse meg ezeket.
- Mindent távolítsa el a zsebekből.
- Amennyiben egy ruhadarab belső rétege gyapjúból készült, fordítsa azt ki. Fontos, hogy a gyapjúrég mindig kívül legyen.
- Javasoljuk, hogy a készülékben levő anyagok fajtájának megfelelő programot állítson be.



- Sötét és világos ruhadarabokat ne tegyen együtt a készülékbe.
- Használjon megfelelő programot a pamut, a dzsörzé és kötött darabokhoz, hogy ne menjenek össze.
- Győződjön meg róla, hogy a töltet mérete nem haladja a programokat ismertető fejezetben feltüntetett, illetve a kijelzőn megjelenő legnagyobb értéket.
- Csak olyan ruhaneműt szárítson, melynek gépi szárítása engedélyezett. További információért olvassa el a ruhadarabok kezelési címkéjén található útmutatásokat.
- A nagyobb és kisebb ruhadarabokat ne szárítsa együtt. A kisebb ruhadarabok a nagyobb darabok belsejében rekedhetnek, és nedvesek maradhatnak.

Kezelési címke	Megnevezés
	Gépi szárításra alkalmas ruhanemű.
	A ruhanemű a magas hőmérsékletű gépi szárításra alkalmas.
	A ruhanemű kizárólag az alacsony hőmérsékletű gépi szárításra alkalmas.
	A ruhanemű nem alkalmas a gépi szárításra.

## 8.2 A mosnivaló betöltése



### VIGYÁZAT!

Ügyeljen rá, hogy ne szoruljon be a ruhanemű a készülék ajtaja és a gumi tömítés közé.

1. Nyissa ki a készülék ajtaját.
2. Egyenként pakolja be a ruhadarabokat.
3. Csukja be a készülék ajtaját.

## 8.3 A készülék bekapcsolása

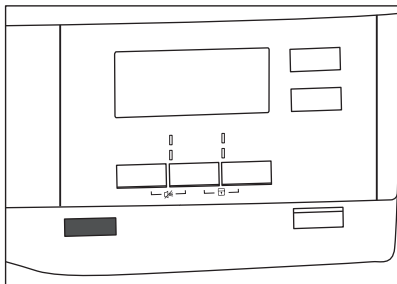



A készülék bekapcsolása:

Nyomja meg a  Be / Ki gombot. A készülék bekapcsolt állapotában néhány visszajelző jelenik meg a kijelzőn.

## 8.4 Auto Off (Automatikus kikapcsolás) funkció

Az energiafogyasztás csökkentése érdekében az Auto Off (Automatikus kikapcsolás) funkció az alábbi esetekben automatikusan kikapcsolja a készüléket:

- ha a  Start / Szünet gombot nem érintette meg 5 percen belül.
- a program vége után 5 perccel.

A készülék bekapcsolásához nyomja meg a  Be / Ki gombot.

A készülék bekapcsolt állapotában néhány visszajelző világít a kijelzőn.

## 8.5 Program kiválasztása

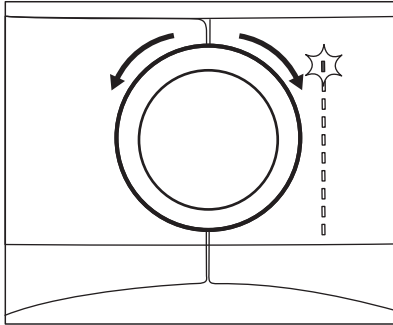

Fordítsa a programkapcsolót a kívánt programnak megfelelő állásba. A program várható hossza megjelenik a kijelzőn.



A megjelenő szárítási idő 5 kg töltetű pamut programokra vonatkozik. Egyéb programok esetén a szárítási idő az aktuális töltet mennyiségének függvénye. Az 5 kg-nál nagyobb töltetű pamut programok szárítási ideje hosszabb.

## 8.6 Kiegészítő funkciók

A kiválasztott programhoz egy vagy több speciális kiegészítő funkciót is beállíthat.

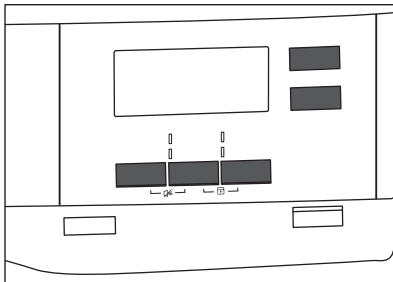

A kiegészítő funkciók be- vagy kikapcsolásához érintse meg a megfelelő gombot, illetve 2 gombból álló kombinációt.

A kiegészítő funkció bekapcsolása után a gomb feletti LED vagy a kijelző megfelelő szimbóluma világít.

## 8.7 Gyerekzár kiegészítő funkció

A gyerekzár funkcióval megakadályozható, hogy a gyermekek véletlenül működésbe hozzák a készüléket. A gyerekzár kiegészítő funkció zárolja az összes érintőgombot és a programválasztó gombot (a **Be / Ki** gombot azonban nem).

A gyerekzár kiegészítő funkció az alábbi körülmények között kapcsolható be:

- mielőtt megérintené a **Start / Szünet** gombot - a készülék ekkor nem indítható el
- miután megérintette a **Start / Szünet** gombot - a program- és funkcióválasztás elérhetetlenné válik.

## A Gyerekzár kiegészítő funkció bekapcsolása:

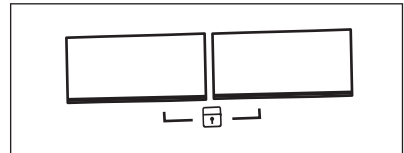

1. Kapcsolja be a szárítógépet.
2. Válasszon ki egyet a rendelkezésre álló programok közül.
3. Érintse meg egyszerre, és tartsa lenyomva a 2 gombot.

A  szimbólum jelenik meg a kijelzőn.

4. A gyerekzár kikapcsolásához érintse meg újra, és tartsa lenyomva a fenti gombokat, amíg a szimbólum el nem tűnik.

## 8.8 Program indítása

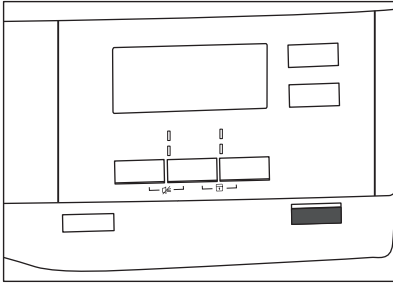



A program indítása:

Érintse meg a  **Start / Szünet** gombot.

A készülék elindul, a gomb feletti LED pedig nem villog tovább, hanem folyamatosan világít.

## 8.9 Programváltás



Program váltása:

1. A készülék kikapcsolásához nyomja meg a  Be / Ki gombot.
2. A készülék bekapcsolásához nyomja meg ismét a  Be / Ki gombot.
3. Állítson be egy új programot.

## 8.10 Program vége



Minden szárítási ciklus után tisztítsa meg a szűrőt, és ürítse ki a víztartályt. (Lásd az ÁPOLÁS ÉS TISZTÍTÁS című fejezetet.)

Amikor a szárítási ciklus véget ér, a  szimbólum jelenik meg a kijelzőn. Ha a  Hangjelzés kiegészítő funkció aktív, egy percen keresztül szaggatott hangjelzés hallható.



Ha nem kapcsolja ki a készüléket, kezdetét veszi a gyűrdésmentesítési fázis (nem minden program esetén kapcsol be). A gyűrdésmentesítési fázis végrehajtását a  szimbólum villogása jelzi. A szárított ruha ezen fázis alatt kivehető.

A ruhanemű eltávolítása:

1. A készülék kikapcsolásához nyomja meg a  Be / Ki gombot 2 másodpercig.
2. Nyissa ki a készülék ajtaját.
3. Szedje ki a ruhaneműt.
4. Csjukja be a készülék ajtaját.

# 9. HASZNOS TANÁCSOK ÉS JAVASLATOK

## 9.1 Környezetvédelmi tanácsok

- Szárítás előtt jól kicentrifugálja a szárításra váró ruhákat.
- Ne lépje túl a programokat ismertető fejezetben feltüntetett töltetméreteket!
- Tisztítsa meg a szűrőt minden szárítási ciklus után.
- A mosáshoz és szárításhoz ne használjon öblítőszeret. A szárítógépben a ruhanemű automatikusan puhává válik.
- Desztillált vizet használjon, melyet a gőzöléses vasaláshoz is alkalmaz. Ha szükséges, a különböző részecskék (például kávészűrővel történő) eltávolítása érdekében előbb tisztítsa meg a desztillált vizet.
- A készülék alján lévő levegőnyílások legyenek mindig tiszták.
- Gondoskodjon róla, hogy a készülék üzembe helyezési helyén megfelelő legyen a légáramlás.

## 9.2 Az alapértelmezett szárazsági fokozat beállítása

Az alapértelmezett szárazsági fokozat módosításához:

1. Kapcsolja be a készüléket.
2. Válasszon ki egyet a rendelkezésre álló programok közül.
3. Érintse meg egyszerre, és tartsa lenyomva a **Száritás plusz** és **Gyűrődésmentesítés** gombot.

Az alábbi szimbólumok egyike jelenik meg a kijelzőn:

- Maximálisan száraz

- Extra száraz

- Standard száritás

4. Nyomja meg többször a **Start / Szünet** gombot, amíg el nem éri a kívánt szárazsági fokozatot.

Szárazsági fokozat	Kijelzőszimbólum
Maximálisan száraz	
Extra száraz	
Standard száritás	

5. A beállítás memóriába mentéséhez érintse meg egyszerre, és körülbelül 2 másodpercig tartsa lenyomva a **Száritás plusz** gombot.

**Száritás plusz** és **Gyűrődésmentesítés** gombot.

## 9.3 A tartály visszajelzőjének kikapcsolása

Alapértelmezés szerint a víztartály visszajelzője be van kapcsolva. Akkor világít, ha a száritási ciklus a végére ért, vagy ha ciklus közben a víztartály megtelik. Ha vízelvezető készlet van felszerelve, a készülék a víztartályt automatikusan kiüríti, a visszajelző pedig kikapcsolható.

A visszajelző kikapcsolása:

1. Kapcsolja be a készüléket.
2. Válasszon ki egyet a rendelkezésre álló programok közül.
3. Érintse meg egyszerre, és tartsa lenyomva a **Gyűrődésmentesítés** és **Idővezérelt száritás** gombot.

Két eset lehetséges:

- a **Üritse ki a tartályt visszajelző**: a világít, ha a szimbólum jelenik meg – a víztartály visszajelzője tartósan **bekapcsolva marad**
- a **Üritse ki a tartályt visszajelző**: a kialszik, ha a szimbólum jelenik meg – a víztartály visszajelzője tartósan **kikapcsolva marad**

# 10. ÁPOLÁS ÉS TISZTÍTÁS

## 10.1 A szűrő tisztítása

A minden ciklus végén megjelenik a kijelzőn, és a szűrőt meg kell tisztítani.

A szűrő a száritási ciklus során felhalmozódó szősz összegyűjtésére szolgál.

A szűrő megtisztításához:

1. Nyissa ki az ajtót. Húzza ki a szűrőt.

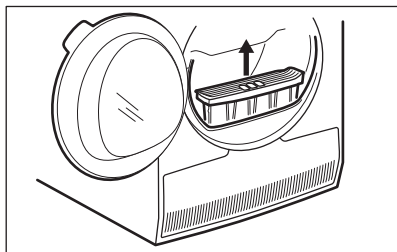

2. Nyissa ki a szűrőt.

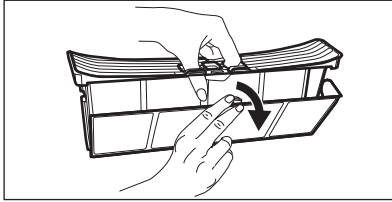

3. Nedves kézzel tisztítsa meg a szűrőt.

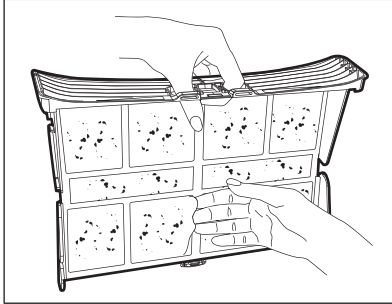

4. Szükség esetén porszívóval tisztítsa meg a szűrőt. Zárja be a szűrőt.  
5. Amennyiben szükséges, távolítsa el a bolyhot a szűrőtartóból és a tömítésből is. Porszívót is használhat. Helyezze vissza a szűrőt a tartóba.

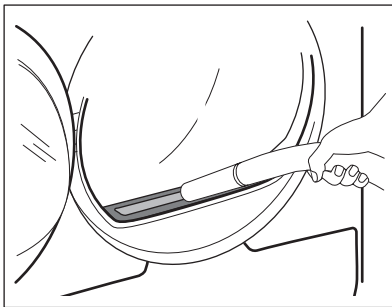

## 10.2 A víztartály kiürítése

Minden szárítási ciklus után ürítse ki a kondenzvíztartályt.

Ha a kondenzvíztartály megtelik, a program automatikusan leáll. A  **Ürítse ki a tartályt** szimbólum világítani kezd a kijelzőn, jelezve, hogy a víztartályt ki kell üríteni.

A víztartály ürítése:

1. Húzza ki, és tartsa vízszintes helyzetben a víztartályt.

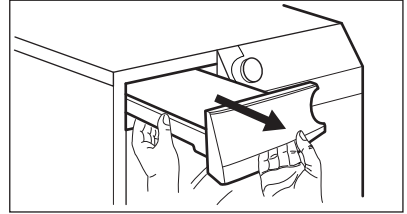

2. Húzza ki a műanyag csatlakozót, és eressze le a vizet a mosdóba vagy egy megfelelő edénybe.

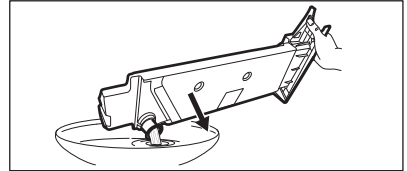

3. Nyomja vissza a műanyag csatlakozót, és helyezze vissza a víztartályt a helyére.
4. A program folytatásához nyomja meg a  **Start / Szünet** gombot.

## 10.3 A kondenzátor egység tisztítása

Ha a  **Kond szűrő tisztítás** szimbólum villog a kijelzőn, vizsgálja meg a kondenzátort (hűtőegységet) és annak rekeszét. Ha szennyeződést észlel, takarítsa azt le.

Az ellenőrzéshez:

1. Nyissa ki az ajtót.
2. Nyissa fel a kondenzátor burkolatát.

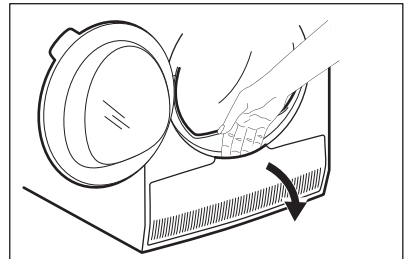

3. A kondenzátor fedelének nyitásához forgassa el a 2 reteszt.

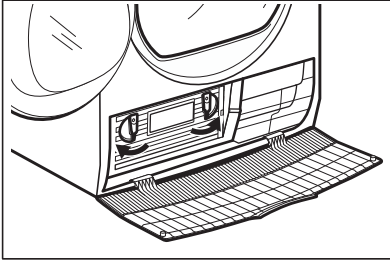

4. Hajtsa le a kondenzátor fedelét.

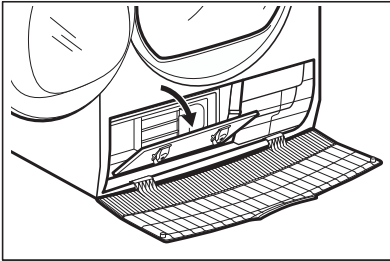

5. A fogantyúnál fogva húzza ki a kondenzátort az alsó rekeszből. A kondenzátort vízszintesen mozgassa, hogy a maradék víz ne ömöljön ki.

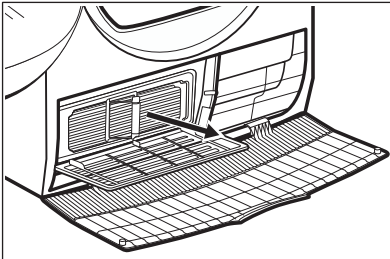

6. Egy mosdó vagy lefolyó fölött függőleges helyzetbe fordítva tisztítsa meg a kondenzátort. Alaposan öblítse át kézi zuhany segítségével.

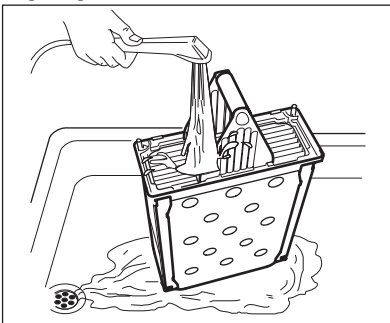

7. Helyezze vissza a kondenzátort az alsó rekeszbe.  
8. Zárja le a kondenzátor fedelét.  
9. Kattanásig forgassa vissza a 2 reteszt.  
10. Csukja le a kondenzátor fedelét.

## 10.4 A dob tisztítása



### FIGYELMEZTETÉS!

A tisztítás megkezdése előtt húzza ki a készülék hálózati vezetékét.

A dob belső felületét és a dobszűrőket semleges kémhatású normál tisztítószerrel tisztítsa meg. A megtisztított felületeket törölje szárazra egy puha ruhával.



### VIGYÁZAT!

A dob tisztításához ne használjon súrolószert vagy drótszivacsot.

## 10.5 A kezelőpanel és a burkolat tisztítása

A kezelőpanelt és a burkolatot semleges kémhatású normál tisztítószerrel tisztítsa meg.

A tisztításhoz használjon nedves kendőt. A megtisztított felületeket törölje szárazra egy puha ruhával.



### VIGYÁZAT!



A tisztításhoz ne használjon bútortisztító szert vagy olyan vegyszert, melyek károsíthatják a felületeket.

## 10.6 Levegőnyílások tisztítása

Porszívó segítségével távolítsa el a szőszöket a levegőnyílásokból.

# 11. HIBAELHÁRÍTÁS

Hibajelenség <sup>1)</sup>	Lehetséges ok	Javítási mód
A szárítógép nem működik.	A szárítógépet nem csatlakoztatta az elektromos hálózathoz.	Csatlakoztassa a hálózati aljzathoz. Ellenőrizze a biztosítékot a biztosítékszekrényben (otthoni elhelyezés).
	Nyitva van az ajtó.	Zárja be az ajtót.
	Nem nyomta meg a  Be / Ki gombot.	Nyomja meg a  Be / Ki gombot.
	Nem érintette meg a  Start / Szünet gombot.	Érintse meg a  Start / Szünet gombot.
Nem kielégítő szárítási hatásfok.	A készülék készenléti állapotban van.	Nyomja meg a  Be / Ki gombot.
	Nem megfelelő programot választott.	Válasszon ki egy megfelelő programot. <sup>2)</sup>
	A szűrő eltömődött.	Tisztítsa meg a szűrőt. <sup>3)</sup>
	A Szárítás plusz kiegészítő funkciót  Vasalószáraz lehetőségre állították be. <sup>4)</sup>	Állítsa a  Szárítás plusz kiegészítő funkciót magasabb fokozatra.
	Túl nagy volt a töltet.	Ne lépje túl a maximális töltési térfogatot!
	A levegőnyílások eltömődtek.	Tisztítsa meg a készülék alján lévő szellőzőnyílásokat.
	A dobban levő páratartalom-érzékelő elszennyeződött.	Tisztítsa meg a dob elülső felületét.
	A szárazsági fokozatot nem a kívánt szintre állították be.	Állítsa be a szárazsági fokozatot. <sup>5)</sup>
Nem záródik a betöltőnyílás ajtaja.	A kondenzátor eltömődött.	Tisztítsa meg a kondenzátort. <sup>3)</sup>
	Nem rögzítették a helyére a szűrőt.	Tegye a szűrőt pontosan a helyére.
	A ruhanemű beszorult az ajtó és a tömítés közé.	Vegye ki a beszorult ruhaneműt, és zárja be az ajtót.

Hibajelenség 1)	Lehetséges ok	Javítási mód
Nem lehetséges a program, illetve a kiegészítő funkció módosítása.	A ciklus elindítását követően nem lehetséges a program, illetve a kiegészítő funkció módosítása.	Kapcsolja ki és be a szárítógépet. Szükség szerint módosítsa a programot, illetve a kiegészítő funkciót.
Nem lehetséges a kiegészítő funkciók kiválasztása. Hangjelzés hallható.	A kiválasztani kívánt kiegészítő funkció nem érhető el az aktuális programhoz.	Kapcsolja ki és be a szárítógépet. Szükség szerint módosítsa a programot, illetve a kiegészítő funkciót.
Rendellenes időtartam jelenik meg a kijelzőn.	A szárítási időtartam kiszámítása a töltet mérete és nedvességtartalma alapján történik.	Ez automatikusan történik — a készülék megfelelően működik.
A program inaktív.	A víztartály megtelt.	Ürítse ki a víztartályt, majd nyomja meg a  Start / Szünet gombot. <sup>3)</sup>
A szárítási ciklus túl rövid.	A töltet túl kicsi.	Válassza az idővezérelt programot. Az időértéknek a töltethez kell kapcsolódnia. Egyetlen ruhadarab, illetve kevés ruhanemű szárítása esetén azt javasoljuk, hogy rövid szárítási időtartamot válasszon.
	A ruhanemű túlságosan száraz.	Válassza az időzített programot vagy egy magasabb szárazsági fokozatot (például  <i>Extra száraz</i> )



Hibajelenség <sup>1)</sup>	Lehetséges ok	Javítási mód
A szárítási ciklus túl hosszú. <sup>6)</sup>	A szűrő eltömődött.	Tisztítsa meg a szűrőt.
	A töltet túl nagy.	Ne lépje túl a maximális töltési térfogatot!
	Nem centrifugálta ki megfelelően a ruhaneműt.	Centrifugálja ki alaposan a ruhaneműt.
	A helyiség hőmérséklete túl alacsony vagy túl magas - nem hibajelenség.	Ügyeljen arra, hogy a helyiség hőmérséklete +5 °C-nál magasabb és +35 °C-nál alacsonyabb legyen. Az optimális szárítási eredmény eléréséhez a helyiség hőmérsékletének 19-24 °C között kell lennie.

<sup>1)</sup> Hibaüzenet jelenik meg a kijelzőn (pl. **E51**): Kapcsolja ki és be a szárítógépet. Válasszon ki egy új programot. Nyomja meg a Start/Szünet gombot. Ha nem működik a készülék, forduljon a márkaszervizhez, és adja meg a hibakódot.

<sup>2)</sup> Olvassa el a programleírást — lásd a PROGRAMOK című fejezetet

<sup>3)</sup> Lásd az ÁPOLÁS ÉS TISZTÍTÁS című fejezetet.

<sup>4)</sup> Csak a Szárítás plusz kiegészítő funkcióval rendelkező szárítógépeknél

<sup>5)</sup> Lásd a HASZNOS TANÁCSOK ÉS JAVASLATOK című fejezetben.

<sup>6)</sup> Megjegyzés: Legfeljebb 5 óra elteltével a szárítási ciklus automatikusan véget ér.

## 12. MŰSZAKI ADATOK

Magasság × szélesség × mélység	850 x 600 x 630 mm (maximális 640 mm)
Maximális mélység nyitott betöltőajtó mellett	1100 mm
Maximális szélesség nyitott betöltőajtó mellett	950 mm
Állítható magasság	850 mm (+15 mm - beállítási tartomány)
Dob térfogata	118 l
Legnagyobb betölthető mennyiség	8 kg
Üzemi feszültség	230 V
Frekvencia	50 Hz
Összteljesítmény	2800 W
Energiahatékonysági osztály	<b>B</b>
Energiafogyasztás <sup>1)</sup>	4,81 kWh
Éves energiafogyasztás <sup>2)</sup>	560 kWh

Bekapcsolva hagyott üzemmód teljesítményfelvétele	0,05 W
Kikapcsolt üzemmód teljesítményfelvétele	0,05 W
Használat típusa	Háztartási
Megengedett környezeti hőmérséklet	+ 5 °C és + 35 °C között
A szilárd részecskék és nedvesség bejutása elleni védelmet a védőburkolat biztosítja, kivéve ahol az alacsony feszültségű részeket nem védi ez burkolat	

1) Az EN 61121 szabvány szerint. 8 kg pamut, 1000 ford./perc fordulaton centrifugálva.

2) Éves energiafogyasztás kilowattóraban megadva, mely a standard gyapjú program 160 teljes és részleges töltetű gyapjúszáritási ciklusán és az alacsony energiafogyasztású üzemmódok energiafelhasználásán alapul. A ciklusonkénti aktuális energiafogyasztás függ a készülék használati módjától ((EU) RENDELET száma: 392/2012).

## 13. TARTOZÉKOK

### 13.1 Összeépítő készlet

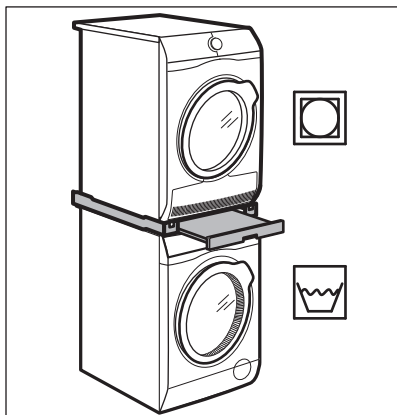

Tartozéknév: SKP11, STA9

Beszerezhető a hivatalos márkakereskedőnél.

Az összeépítő készlet kizárólag a mellékelt tájékoztatóban felsorolt mosógépek és szárítógépek összeépítéséhez használható. Lásd a mellékelt tájékoztatót.

Figyelmesen olvassa el a tartozékhoz mellékelt használati utasítást.

### 13.2 Vízelvezető készlet

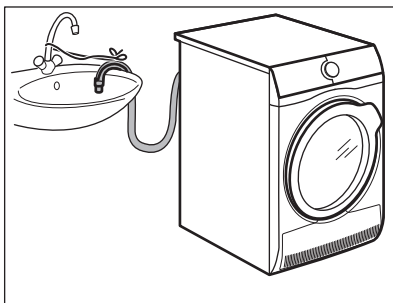

Tartozéknév: DK11.

Beszerezhető a hivatalos márkakereskedőnél (csak meghatározott szárítógép modellekhez használható)

A kondenzvíz mosdőba, szifonba, lefolyóba stb. történő elvezetéséhez. Üzembe helyezés után a víztartály ürítése önműködően történik. A víztartálynak a készülékben kell maradnia.

A felszerelt tömlő padlószinttől mért magassága minimum 50 cm, maximum 100 cm lehet. A tömlő nem képezhet hurkot. Ha szükséges, csökkentse a tömlő hosszát.

Figyelmesen olvassa el a tartozékhoz mellékelt használati utasítást.

### 13.3 Lábazat fiókkal

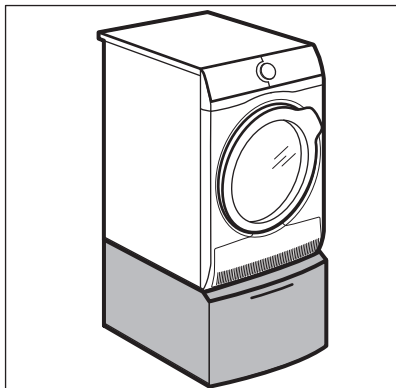

Tartozéknév: PDSTP10, E6WHPED2.

Beszerezhető a hivatalos márkakereskedőnél.

A készülék magasságának növelésére szolgál, hogy megkönnyítse a ruhaneműk betöltését és kipakolását.

A fiókot használhatja ruhaneműk, például törölközők, tisztítószeres stb. tárolására.

Figyelmesen olvassa el a tartozékhoz mellékelt használati utasítást.

## 14. KÖRNYEZETVÉDELMI TUDNIVALÓK

A  következő jelzéssel ellátott anyagokat hasznosítsa újra. Újrahasznosításhoz tegye a megfelelő konténerekbe a csomagolást. Járuljon hozzá környezetünk és egészségünk védelméhez, és hasznosítsa újra az elektromos és elektronikus hulladékot. A

 tilító szimbólummal ellátott készüléket ne dobja a háztartási hulladék közé. Juttassa el a készüléket a helyi újrahasznosító telepre, vagy lépjen kapcsolatba a hulladékkezelésért felelős hivatallal.

