



---

**HR** Perilica rublja  
**HU** Mosógép

---

Upute za uporabu  
Használati útmutató

2  
35



# SADRŽAJ

1. SIGURNOSNE INFORMACIJE.....	3
2. SIGURNOSNE UPUTE.....	4
3. POSTAVLJANJE.....	5
4. OPIS PROIZVODA.....	9
5. UPRAVLJAČKA PLOČA.....	9
6. BROJČANIK I TIPKE.....	11
7. PROGRAMI.....	14
8. POSTAVKE.....	18
9. PRIJE PRVE UPORABE.....	19
10. SVAKODNEVNA UPORABA.....	19
11. SAVJETI.....	23
12. ČIŠĆENJE I ODRŽAVANJE.....	24
13. RJEŠAVANJE PROBLEMA.....	28
14. POTROŠNJA.....	31
15. TEHNIČKI PODACI.....	32
16. PRIBOR.....	33

## MISLIMO NA VAS

Hvala vam što ste kupili Electrolux uređaj. Izabrali ste proizvod koji sa sobom donosi desetljeća profesionalnog iskustva i inovacija. Domišljat i elegantan, projektiran je misleći na vas. Stoga, uvijek kada ga koristite, možete biti sigurni znajući da ćete svaki put dobiti izvrsne rezultate. Dobrodošli u Electrolux.

**Posjetite našu internetsku stranicu za:**



Dobivanje savjeta o korištenju, rješavanje problema, brošure i servisne informacije:

**[www.electrolux.com/webselfservice](http://www.electrolux.com/webselfservice)**



Registriranje vašeg proizvoda za bolji servis:

**[www.registerelectrolux.com](http://www.registerelectrolux.com)**



Kupujte dodatnu opremu, potrošni materijal i originalne rezervne dijelove za svoj uređaj:

**[www.electrolux.com/shop](http://www.electrolux.com/shop)**

## BRIGA O KUPCIMA I SERVIS

Preporučujemo uporabu originalnih rezervnih dijelova.

Prilikom kontaktiranja ovlaštenog servisnog centra, provjerite da su vam dostupni sljedeći podaci: Model, PNC, serijski broj.

Informacije možete pronaći na natpisnoj pločici.

⚠ Upozorenje / Oprez - sigurnosne informacije

ℹ Opće informacije i savjeti

🌱 Ekološke informacije

Zadržava se pravo na izmjene.

## 1. ⚠ SIGURNOSNE INFORMACIJE

Prije postavljanja i korištenja uređaja pažljivo pročitajte isporučene upute. Proizvođač nije odgovoran za bilo kakvu ozljedu ili oštećenje koji su rezultat neispravnog postavljanja ili korištenja. Upute uvijek držite na sigurnom i pristupačnom mjestu za buduću upotrebu.

### 1.1 Sigurnost djece i slabijih osoba

- Ovaj uređaj mogu koristiti djeca od 8 godina pa na više i osobe smanjenih tjelesnih, osjetilnih ili mentalnih mogućnosti ili osobe koje ne raspolažu iskustvom ili znanjem ako su pod nadzorom osobe odgovorne za njihovu sigurnost i rade po uputama koje se odnose na sigurno korištenje uređaja te razumiju uključene opasnosti.
- Ne dozvolite djeci da se igraju s uređajem.
- Djecu mlađu od 3 godine potrebno je držati podalje od uređaja tijekom cijelog vremena uporabe uređaja.
- Sva pakiranja držite izvan dohvata djece i odlažite ih na odgovarajući način.
- Deterdžente čuvajte izvan dohvata djece.
- Djecu i kućne ljubimce držite podalje od uređaja dok su vrata uređaja otvorena.
- Ako uređaj ima sigurnosno zaključavanje za zaštitu djece, morate ga aktivirati.
- Bez nadzora djeca ne smiju čistiti uređaj i provoditi održavanje koje izvršava korisnik.

### 1.2 Opća sigurnost

- Ne mijenjajte specifikacije ovog uređaja.
- Ne prekoračujte maksimalnu težinu punjenja koja iznosi 8 kg (pogledajte poglavlje "Programi pranja").
- Radni tlak vode na ulazu vode iz izlaznog priključka mora biti između 0,5 bar (0,05 MPa) i 8 bar (0,8 MPa).
- Otvori za ventilaciju na bazi ne smiju se pokrivati sagom, podloškom ili bilo kakvom podnom oblogom.

- Uređaj mora biti spojen na vodovodnu mrežu pomoću novog isporučenog kompleta crijeva ili drugih novih kompleta crijeva koje je isporučio ovlaštenu servisni centar.
- Stari komplet cijevi ne smije se ponovno upotrijebiti.
- Ako je kabel napajanja oštećen, proizvođač, ovlaštenu servisni centar ili slično kvalificirana osoba mora ga zamijeniti kako bi se izbjegla opasnost od strujnog udara.
- Prije održavanja uređaj isključite, a utikač izvadite iz utičnice električnog napajanja.
- Za čišćenje uređaja ne koristite prskalice vode i/ili pare pod tlakom.
- Očistite uređaj vlažnom krpom. Koristite samo neutralne deterdžente. Nikada ne koristite abrazivna sredstva, abrazivne spužvice za ribanje, otapala ili metalne predmete.

## 2. SIGURNOSNE UPUTE

### 2.1 Postavljanje

- Otvorite pakiranje i izvadite transportne vijke.
- Transportne vijke čuvajte na sigurnom mjestu. Ako ćete uređaj u budućnosti premješati, morat ćete ih ponovno pričvrstiti kako biste blokirali bubanj i spriječili unutarnje oštećivanje.
- Prilikom pomicanja uređaja uvijek budite pažljivi jer je uređaj težak. Uvijek nosite zaštitne rukavice i zatvorenu obuću.
- Ne postavljajte i ne koristite oštećeni uređaj.
- Slijedite upute za postavljanje isporučene s uređajem.
- Uređaj ne postavljajte ili ne upotrebljavajte na mjestima gdje temperatura može biti niža od 0 °C ili gdje je izložen vremenskim utjecajima.
- Površina na podu na koju će se postaviti uređaj mora biti ravna, stabilna, otporna na toplinu i čista.
- Provjerite cirkulira li zrak između uređaja i poda.

- Uređaj ne postavljajte iznad podnog izljeva.
- Prilagodite nožice kako biste osigurali dovoljno prostora između uređaja i poda.
- Uređaj ne postavljajte na mjesta gdje se vrata uređaja ne mogu potpuno otvoriti.
- Ispod uređaja ne stavljajte spremnik za prikupljanje vode koja možda curi. Kontaktirajte ovlaštenu servisni centar kako biste provjerili koji se pribor može upotrijebiti.

### 2.2 Spajanje na električnu mrežu

- Uređaj mora biti uzemljen.
- Uvijek koristite pravilno ugrađenu utičnicu sa zaštitom od strujnog udara.
- Uvjerite se da su parametri na natpisnoj pločici kompatibilni s električnim detaljima napajanja.
- Ne koristite višeputne utikače i produžne kabele.

- Pazite da ne oštetite utikač i kabel napajanja. Ako je potrebno zamijeniti električni kabel, to mora izvršiti ovlašteni servisni centar.
- Utikač kabela napajanja utaknite u utičnicu tek po završetku postavljanja. Provjerite postoji li pristup utikaču nakon postavljanja.
- Kabel napajanja ili utikač ne dodirujte vlažnim rukama.
- Ne povlačite kabel napajanja kako biste izvukli utikač iz utičnice. Uvijek uhvatite i povucite utikač.
- Ovaj je uređaj usklađen s direktivama EEZ-a.

### 2.3 Spajanje na dovod vode

- Ne oštećujte crijeva za vodu.
- Prije priključka na nove cijevi, cijevi koje dugo nisu korištene, nakon popravka ili instalacije novih uređaja (mjerila itd.), pustite da voda teče dok nije čista i bistra.
- Provjerite da nema vidljivih curenja tijekom i nakon prve uporabe uređaja.
- Ne koristite produžno crijevo ako je crijevo za dovod vode prekratko. Kontaktirajte servisni centar kako biste nabavili zamjensko crijevo za dovod vode.
- Crijevo za odvod vode možete produžiti do maksimalne dužine od 400 cm. Kontaktirajte servisni centar za drugo crijevo za odvod vode i za produžetak.

### 2.4 Upotreba



#### **UPOZORENJE!**

Opasnost od ozljeda, električnog udara, vatre, opekotina ili oštećenja uređaja.

- Ovaj uređaj namijenjen je isključivo upotrebi u domaćinstvu.
- Slijedite sigurnosne upute na ambalaži deterdženta.
- Zapaljive predmete ili predmete navlažene zapaljivim sredstvima ne stavljajte u uređaj, pored ili na njega.
- Pazite da su svi metalni predmeti izvađeni iz rublja.
- Ne perite tkanine jako zaprljane uljem, mašću ili drugim masnoćama. To može oštetiti gumene dijelove perilice rublja. Takve tkanine prethodno operite prije stavljanje u perilicu rublja.
- Tijekom rada bilo kojeg programa ne dodirujte staklena vrata. Staklo može postati vruće.

### 2.5 Servisiranje

- Za popravak uređaja kontaktirajte ovlašteni servis.
- Koristite samo originalne rezervne dijelove.

### 2.6 Odlaganje



#### **UPOZORENJE!**

Opasnost od ozljede ili gušenja.

- Uređaj isključite iz električnog napajanja i iz vodovodnog sustava.
- Odrežite kabel napajanja blizu uređaja i odložite ga.
- Uklonite bravu na vratima kako biste spriječili zatvaranje djece ili kućnih ljubimaca u bubnju.
- Uređaj odlazite u skladu s lokalnim zahtjevima za odlaganje električne i elektroničke opreme (WEEE).

## 3. POSTAVLJANJE



#### **UPOZORENJE!**

Pogledajte poglavlja sa sigurnosnim uputama.

### 3.1 Uklanjanje ambalaže

1. Uklonite vanjski sloj. Po potrebi, upotrijebite nožić.

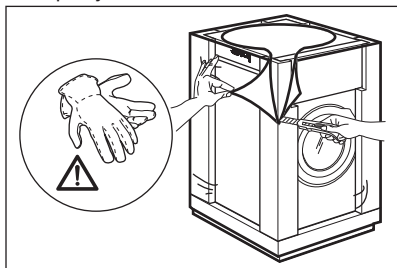

2. Uklonite kartonski poklopac i polistirensku ambalažu.

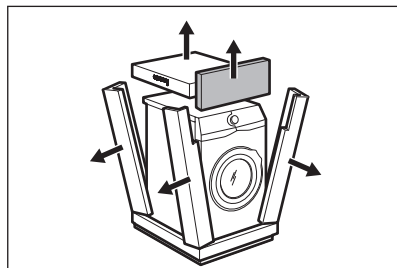

3. Otvorite vrata. Potpuno ispraznite bubanj.

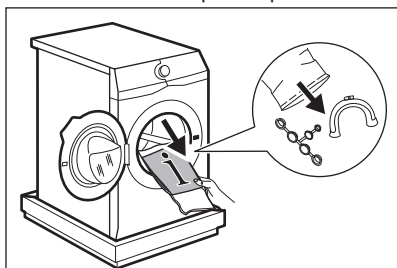

4. Prednji polistirenski dio pakiranja stavite na pod ispod uređaja. Pažljivo polegnite uređaj na stražnju stranu.

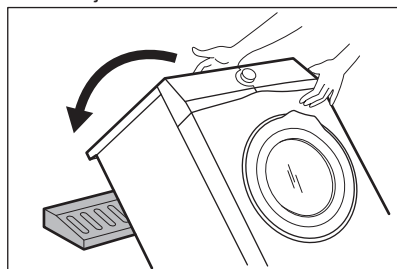

5. Uklonite zaštitu od polistirena s dna. Vratite uređaj u uspravan položaj.

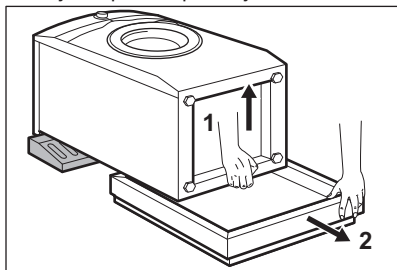

6. Skinite kabel napajanja i crijevo za odvod vode s držača crijeva.

*Moguće je da voda teče iz odvodnog crijeva. To je zato jer se uređaj testira u tvornici.*

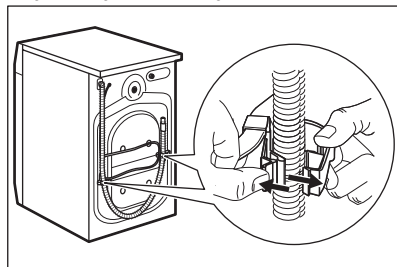

7. Uklonite tri prijevozna vijka i izvucite plastične odstojnike.

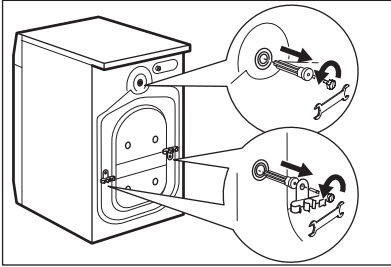

8. Stavite plastične čepove, koji se nalaze u vrećici s priručnikom, u rupe.

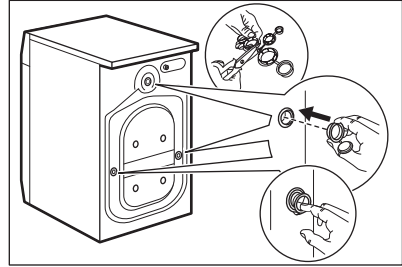

**i** Preporučujemo da ambalažu i transportne vijke sačuvate u slučaju bilo kakvog pomicanja uređaja.

**!** **UPOZORENJE!**  
Ispod nožica uređaja u svrhu niveliranja ne stavljajte karton, drvo ili slične materijale.

### 3.2 Informacije za postavljanje

#### 1 Namještanje i niveliranje

Pravilno postavljanje uređaja tako da je niveliran sprječava vibracije, buku i pomicanje uređaja tijekom rada.

1. Postavite uređaj na ravan i tvrdi pod. Uređaj mora biti u ravnini i mora biti stabilan. Osigurajte da uređaj ne dodiruje zid ili druge predmete i da postoji cirkulacija zraka ispod uređaja.
2. Otpustite ili pritegnite nožice kako biste prilagodili razinu. Sve nožice moraju čvrsto biti na podu.

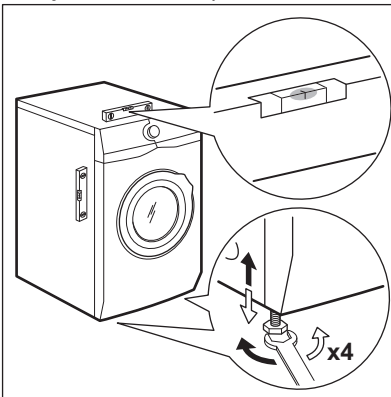

#### 2 Crijevo za dovod vode

**!** **OPREZ!**  
Osigurajte da crijeva nisu oštećena i da na spojevima ne curi voda. Ne koristite produžno crijevo ako je crijevo za dovod vode prekratko. Kontaktirajte servisni centar kako biste nabavili zamjensko crijevo za dovod vode.

1. Pričvrstite crijevo za dovod vode za stražnju stranu uređaja.

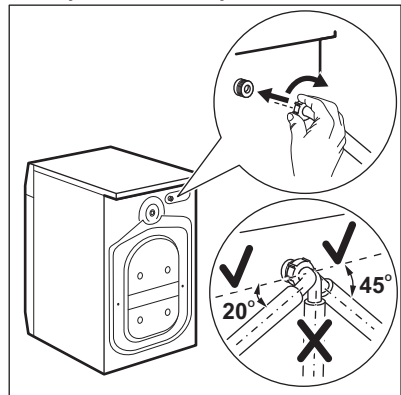

2. Okrenite ga na lijevu ili desnu stranu, ovisno o položaju slavine. Osigurajte da dovodna crijeva nisu u vertikalnom položaju.

3. Ako je potrebno, otpustite maticu kako bi sjela u ispravan položaj.

4. Spojite crijevo za dovod vode na slavinu hladne vode s navojem 3/4".

### 3 Odvod vode

Odvodna cijev trebala bi stajati na visini od najmanje 60 cm i najviše 100 cm.

- i** Crijevo za odvod vode možete produžiti do maksimalne dužine od 400 cm. Kontaktirajte ovlaštenu servisni centar za drugo crijevo za odvod vode i za produžetak.

Odvodnu cijev moguće je priključiti na nekoliko načina:

1. Oblikujte je u obliku slova U i stavite oko plastične vodilice.

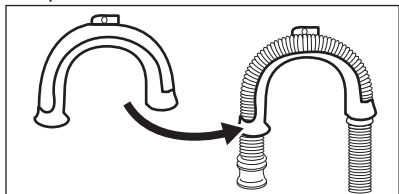

2. **Na rubu umivaonika** - Vodilicu pričvrstite za slavinu na zidu.

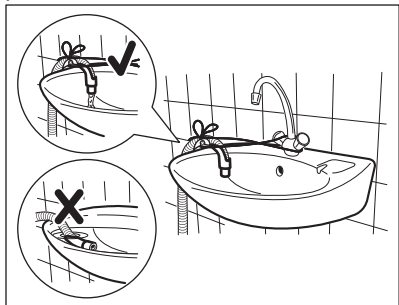

- i** Osigurajte da se plastična vodilica ne pomiče kad uređaj ispušta vodu i da odvodno crijevo nije uronjeno u vodu. Može doći do povrata prijave vode u uređaj.

3. Ako kraj odvodnog crijeva izgleda ovako (vidi sliku), možete ga gurnuti

izravno u cijev vertikale.

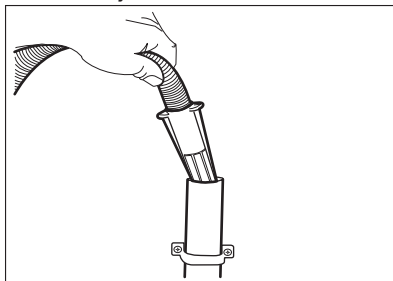

4. **Na odvodnu cijev** - umetnite odvodno crijevo izravno u odvodnu cijev. Pogledajte ilustraciju.

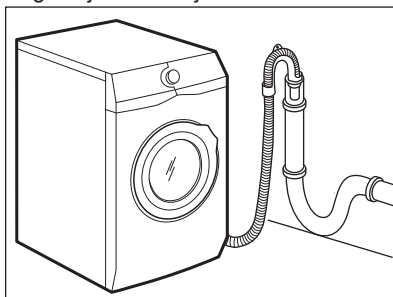

- i** Kraj odvodne cijevi se treba stalno ventilirati, tj. unutrašnji promjer odvodnog kanala (min. 38 mm - min. 1,5") mora biti širi od vanjskog promjera odvodnog crijeva.

5. **Bez plastične vodilice crijeva, na sifon umivaonika** - Stavite odvodno crijevo u sifon i pritegnite ga obujmicom. Pogledajte ilustraciju.

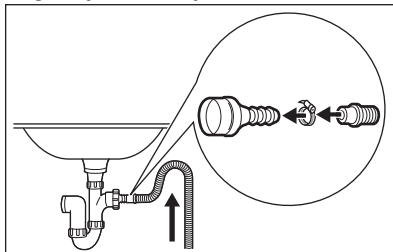

Provjerite da crijevo za odvod vode ima povišeni dio kako bi se spriječilo da ostaci iz slivnika odlaze u uređaj.

6. Postavite crijevo **izravno u ugrađenu odvodnu cijev na zidui** pritegnite ga



obujmicom.

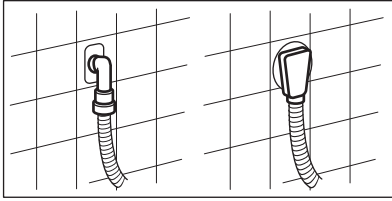

## 4. OPIS PROIZVODA

### 4.1 Pregled uređaja

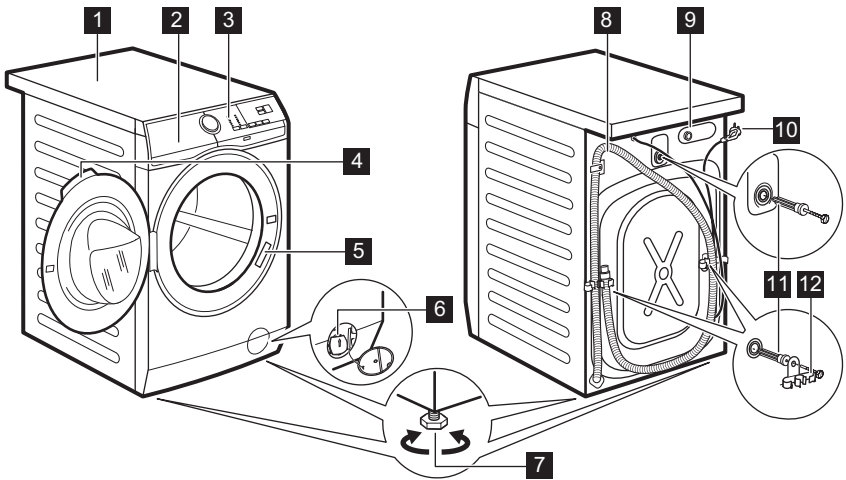

- 1** Radna ploča
- 2** Spremnik za deterdžent
- 3** Upravljačka ploča
- 4** Ručica na vratima
- 5** Natpisna pločica
- 6** Filtar odvodne pumpe
- 7** Nožica za niveliranje uređaja

- 8** Crijevo za odvod vode
- 9** Priključak dovodnog crijeva vode
- 10** Kabel napajanja
- 11** Transportni vijci
- 12** Držać crijeva

## 5. UPRAVLJAČKA PLOČA









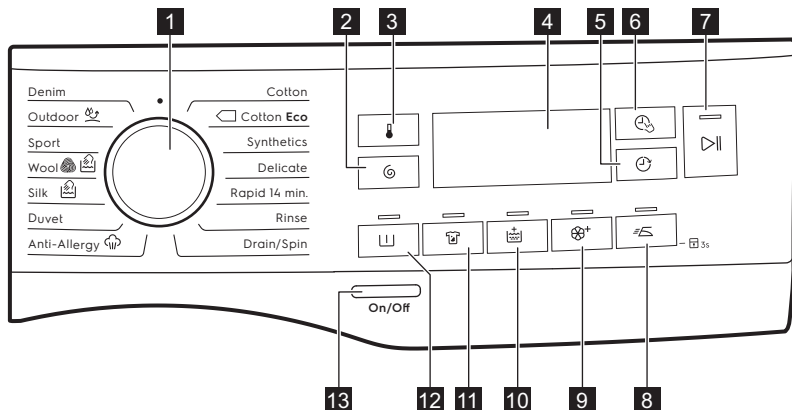

### 5.1 Posebne značajke

Vaša nova perilica rublja zadovoljava sve moderne zahtjeve za učinkoviti tretman rublja s malo vode, energije i potrošnje deterdženta te zavidnu njegu rublja.

- **SensiCare System** automatski prilagođava p trajanje programa prema količini rublja u bubnju kako bi se postigli savršeni rezultati pranja u najkraće moguće vrijeme.







## 5.2 Opis upravljačke ploče

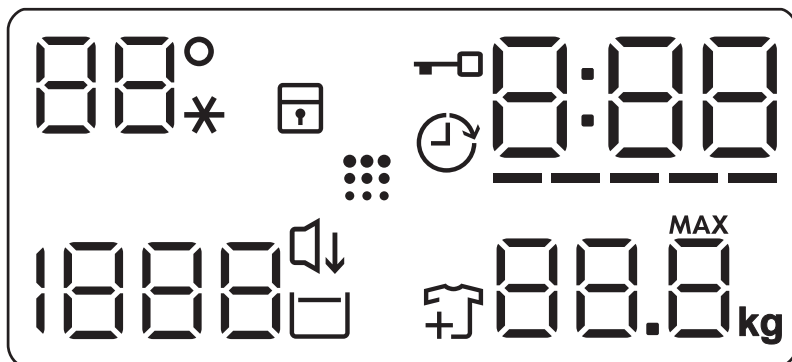

- |   |   |
|---|---|
| <p><b>1</b> Programator</p> <p><b>2</b> Dodirna tipka smanjenja centrifuge </p> <p><b>3</b> Dodirna tipka Temperatura </p> <p><b>4</b> Zaslon</p> <p><b>5</b> Tipka za odgodu početka na dodir </p> <p><b>6</b> Dodirna tipka upravljanja vremenom </p> <p><b>7</b> Dodirna tipka Start/Pauza </p> | <p><b>8</b> Dodirna tipka "Lako glačanje" </p> <p><b>9</b> Dodirna tipka Soft Plus </p> <p><b>10</b> Tipka funkcije Ekstra ispiranje </p> <p><b>11</b> Tipka Mrlje </p> <p><b>12</b> Dodirna tipka predpranja </p> <p><b>13</b> Tipka Ukl./Isklj.</p> |
|---|---|

## 5.3 Zaslon



88 --*	Područje temperature: Kontrolna žaruljica temperature Indikator hladne vode
	Indikator roditeljske blokade.
	Indikator odgode početka.
	Indikator zaključanih vrata.
000	Digitalni indikator može pokazivati: <ul style="list-style-type: none"> <li>• trajanje programa (npr. 2:40).</li> <li>• Vrijeme odgode (npr. 2h).</li> <li>• Kraj ciklusa (000).</li> <li>• Kod upozorenja (npr. E20).</li> </ul>
-----	Indikator razine Upravljanje vremenom traka.
88.8 <sup>max</sup> kg	Indikator maksimalne mase rublja.
	Indikator za dodavanje predmeta. Svijetli na početku faze pranja, dok korisnik još uvijek može pauzirati uređaj i dodati više rublja.
	Indikator čistoće bubnja.
	Indikator Noć.
	Indikator zadržavanja vode.
1888 - - -	Područje centrifugiranja: Indikator brzine centrifuge Indikator rada bez centrifugiranja. Faza centrifugiranja je isključena.

## 6. BROJČANIK I TIPKE

### 6.1 Uvod



Opcije/funkcije ne mogu se odabrati sa svim programima pranja U "Tablici programa" provjerite kompatibilnost između opcija/funkcija i programa pranja. Opcija/funkcija mogu jedna drugu isključivati, u kojem slučaju uređaj vam ne dozvoljava postaviti nekompatibilne opcije/funkcije.

### 6.2 Uklj./Isklj.

Kako biste omogućili uključivanje ili isključivanje uređaja, pritisnite ovu tipku na nekoliko sekundi. Prilikom uključivanja i isključivanja uređaja oglašavaju se dva različita zvuka.

Budući da funkcija stanja pripravnosti automatski isključuje uređaj nakon nekoliko minuta kako bi u nekim slučajevima smanjila potrošnju energije, možda ćete trebati ponovno uključiti uređaj.

Više pojedinosti potražite u odjeljku „Stanje pripravnosti“ poglavlja „Svakodnevna upotreba“.

### 6.3 Temperatura

Kada odaberete programa pranja, uređaj automatski predlaže zadanu postavku temperature.

Dodirujte ovu tipku dok s ena zaslonu ne pojavi željena temperatura.

Kad se na zaslonu prikažu indikatori --\*, uređaj ne zagrijava vodu.

### 6.4 Centrifugiranje

Kada postavite program, uređaj automatski postavlja maksimalnu dopuštenu brzinu centrifuge, osim za program Denim. Pomoću ove opcije možete smanjiti zadanu brzinu centrifuge.

Uzastopce pritisčite tu tipku da biste:

- **Povećali brzinu centrifuge.** Na zaslonu se prikazuju samo brzine centrifugiranja koje su dostupne za odabrani program.
- **Dodatne opcije centrifuge** **Bez**

**centrifuge** -- --.

Ovu opciju postavite za isključenje svih faza centrifuge. Uređaj izvršava samo fazu ispuštanja vode odabranog programa pranja. Postavite ovu opciju za vrlo osjetljive tkanine. Faza ispiranja upotrebljava više vode za određene programe pranja

- Uključite opciju **Zadržavanje vode** .

Ne provodi se završno centrifugiranje. Voda posljednjeg ispiranja ne ispušta se kako bi spriječilo gužvanje tkanina. Program pranja završava s vodom u bubnju.

Na zaslonu se prikazuje indikator . Vrata ostaju zaključana, a bubanj se i dalje redovito okreće kako bi se spriječilo gužvanje. Kako biste otvorili vrata, morate izbaciti vodu.

Ako dodirnete tipku Start / Paus, uređaj izvršava fazu centrifugiranja i ispušta vodu.

 Uređaj automatski ispušta vodu nakon otprilike 18 sati.

- Uključite opciju **Noć** . Faze među-centrifugiranja i završnog centrifugiranja preskaču se, a program završava s vodom u bubnju. To pomaže u sprječavanju gužvanja.

Na zaslonu se prikazuje indikator . Vrata ostaju zaključana. Bubanj se redovito okreće kako bi se spriječilo gužvanje. Kako biste otvorili vrata, morate izbaciti vodu.

Budući da je program vrlo tih, prikladan je za noć kada je dostupna jeftinija tarifa električne energije. U nekim programima ispiranja se izvršavaju s više vode.

Ako dodirnete tipku Start / Paus  uređaj izvršava samo fazu ispuštanja vode.

 Uređaj automatski ispušta vodu nakon otprilike 18 sati.

### 6.5 Predpranje

Pomoću ove opcije možete programu pranja dodati fazu pretpranja.

Pali se odgovarajući indikator iznad dodirne tipke.

- Ovu opciju koristite kako biste dodali fazu pretpranja na 30 °C prije faze pranja. Ta opcija preporučuje se za jako zaprljano rublje, naročito ono zaprljano pijeskom, prašinom, blatom i drugim krutim česticama.

 Ona može produljiti trajanje programa.

### 6.6 Mrlje

Dodirnite tu tipku kako biste programu dodali fazu tretiranja mrlja.

Pali se odgovarajući indikator iznad dodirne tipke.

Ovu opciju koristite za rublje s mrljama koje je teško ukloniti.

Ako uključite ovu opciju, sredstvo za odstranjivanje mrlja stavite u odjeljak .

 Ova opcija produljuje trajanje programa. Ova opcija nije dostupna s temperaturom nižom od 40 °C.

### 6.7 Trajno Ekstra ispiranje

S tom opcijom možete odabranom programu pranja dodati nekoliko ispiranja.

Tu opciju koristite za ljude s alergijama na ostake deterđenta i osjetljivom kožom.

 Ova opcija produljuje trajanje programa.

Odgovarajući indikator iznad gumba počinje svijetliti i ostaje tako tijekom sljedećih ciklusa dok se ne isključi ova opcija.

### 6.8 Trajno Soft Plus

Postavite opciju za optimizaciju raspodjele omekšivača rublja i poboljšanje mekoće rublja.

Preporučuje se kad koristite omekšivač rublja.

 Ova opcija produljuje trajanje programa.

Odgovarajući indikator iznad gumba počinje svijetliti i ostaje tako tijekom sljedećih ciklusa dok se ne isključi ova opcija.

### 6.9 Lako glačanje

Uređaj pažljivo pere i centrifugira rublje kako bi se spriječilo gužvanje.



Uređaj smanjuje brzinu centrifuge, troši više vode i prilagođava trajanje programa vrsti rublja.

Uključuje se odgovarajuće indikatorsko svjetlo.

### 6.10 Odgoda početka

S tom opcijom možete odgoditi početak programa na prikladnije vrijeme.

Dodirujte tipku za postavljanje željene odgode. Vrijeme se povećava u koracima od 1 sata do 20 sati.

Nakon dodirivanja tipke Start / Paus  na zaslonu se prikazuje indikator  i odabrano vrijeme odgode, a uređaj započinje odbrojavanje i vrata su zatvorena.

### 6.11 Upravljanje vremenom

S tom opcijom možete smanjiti trajanje programa ovisno o veličini punjenja i stupnju zaprljanosti rublja.

Kada postavite program pranja na zaslonu se prikazuje zadano trajanje programa -----.

Dodirnite tipku Upravljanje Vremenom  za smanjenje trajanja programa u skladu s vašim potrebama. Na zaslonu se prikazuje novo trajanje programa i broj crtica će se usmanjiti u skladu s tim:

----- prikladno za punjenje normalno zaprljanih predmeta.



---- brzi ciklus za cijelo punjenje lagano zaprljanih predmeta.

-- vrlo brzi ciklus za manje punjenje lagano zaprljanih predmeta (preporučuje se maksimalno polovica punjenja).

- najkraći ciklus za osvježavanje male količine rublja..

Funkcija Upravljanje vremenom je dostupna samo s programima u tablici.

indikator			
----- 1)	■	■	■
----	■	■	■
---	■	■	■

indikator			
--	■	■	■
-	■	■	■

1) Osnovno trajanje svih programa.



## 6.12 Start / Paus





Dodirnite tipku Start / Paus za pokretanje, pauziranje uređaja ili prekid programa u tijeku.

## 7. PROGRAMI

### 7.1 Tablica programa

Program Zadana temperatura Raspon temperature	Maksimalna brzina centrifuge Raspon brzina centrifuge [o/min]	Maksimalna količina punjenja	Opis programa (Vrsta punjenja i stupanj zaprljanosti)
Cotton 40 °C 90 °C – Hladno	1200 o/ min. (1200- 400)	8 kg	<b>Bijeli i šareni pamuk postojanih boja.</b> Uobičajeno i jako zaprljano.
 Cotton Eco <sup>1)</sup>  40 °C 60 °C – 40 °C	1200 o/ min. (1200- 400)	8 kg	<b>Bijeli i šareni pamuk postojanih boja.</b> Normalno prljavo. Smanjuje se potrošnja energije i produljuje se vrijeme pranja.
Synthetics 40 °C 60 °C – Hladno	1200 o/ min. (1200 - 400)	3 kg	<b>Sintetičke ili miješane tkanine.</b> Normalno prljavo.
Delicate 40 °C 40 °C – Hladno	1200 o/ min. (1200- 400)	3 kg	<b>Osjetljive tkanine, poput akrilnih, viskoze i miješanih tkanina zahtijevaju blaže pranje.</b> Normalno prljavo.
Rapid 14 min.  30 °C	800 o/min. (800- 400)	1,5 kg	<b>Sintetika i miješane tkanine.</b> Malo prljavi odjevni predmeti i oni koje treba osvježiti.

Program Zadana temperatura Raspon temperature	Maksimaln a brzina centrifuge Raspon brzina centrifuge [o/min]	Maksi malna količi- na punjen ja	Opis programa (Vrsta punjenja i stupanj zaprljanosti)
Rinse	1200 o/ min. (1200- 400)	8 kg	<b>Sve tkanine, osim vunenih i vrlo osjetljivih tkanina.</b> Program za ispiranje i centrifugiranje rublja. Osnovna brzina centrifuge odnosi se na pamučne predmete. Brzinu centrifuge smanjite u skladu s vrstom punjenja. Po potrebi postavite opciju Ekstra ispiranje kako biste dodali ispiranja. S malom brzinom centrifuge uređaj provodi nježna ispiranja kratkim centrifugama.
Drain/Spin	1200 o/ min. (1200 -400)	8 kg	Za centrifugiranje rublja i izbacivanje vode iz bubnja. <b>Sve tkanine, osim vunenih i osjetljivih tkanina.</b>
Anti-Allergy  60 °C	1200 o/ min. (1200 - 400)	8 kg	<b>Bijelo pamučno rublje.</b> Taj program uklanja mikroorganizme zahvaljujući fazi pranja koja na nekoliko minuta temperaturu održava iznad 60°C. To pomaže u uklanjanju mikroba, mikroorganizama i čestica. Dodavanje pare, zajedno s dodatnom fazom ispiranja osigurava ispravno uklanjanje ostataka deterdženta i polena/alergena, čineći ga prikladnim za nježne i osjetljive vrste kože.
Duvet 40 °C 60 °C – Hladno	800 o/min. (800 - 400)	3 kg	<b>Jedan sintetički pokrivač, podstavljena odjeća, popluni, jakne s perjem i slični predmeti.</b>
Silk  30 °C	800 o/min. (800 - 400)	3 kg	Poseban program za <b>predmete od svile i miješane sintetike.</b>
Wool  40 °C 40 °C – Hladno	1200 o/ min. (1200- 400)	1,5 kg	<b>Vuneni predmeti perivi u perilici, vuneni predmeti koji se peru ručno i ostale tkanine sa simbolom "ručno pranje".<sup>2)</sup></b>
Sport 30 °C 40 °C – Hladno	1200 o/ min. (1200 - 400)	3 kg	<b>Sportska odjeća od miješanih tkanina.</b> Malo prljavi predmeti ili oni koje treba osvježiti.

Program Zadana temperatura Raspon temperature	Maksimalna brzina centrifuge Raspon brzina centrifuge [o/min]	Maksimalna količina punjenja	Opis programa (Vrsta punjenja i stupanj zaprljanosti)
Outdoor  30 °C 40 °C – Hladno	1200 o/ min. (1200- 400)	2,5 kg <sup>3)</sup> 1 kg <sup>4)</sup>	 Ne koristite omekšivač rublja i osigurajte da u spremniku za deterđent nema ostataka omekšivača rublja.
<p><b>Sintetički sportski predmeti.</b> Taj program napravljen je za blago pranje moderne sportske odjeće a također je prikladan za sportsku odjeću za teretanu, vožnju bicikla, trčanje i slično. Preporučeno punjenje rublja jest 2,5 kg.</p>			
<p><b>Vodootporne, vodootporne-dišuće i vodoodbojne tkanine.</b> Taj program također se može koristiti kao ciklus za obnavljanje vodoodbojnosti, posebno skrojen za tretiranje odjeće s hidrofobnom oblogom. Za ciklus obnavljanja vodoodbojnosti, napravite sljedeće:</p>			
<ul style="list-style-type: none"> <li>• Deterđent za pranje uspite u odjeljak .</li> <li>• Ulijte posebno sredstvo za obnavljanje vodootpornosti u odjeljak za omekšivač u ladici .</li> <li>• Smanjite količinu rublja na 1 kg.</li> </ul>			
 Za dodatno poboljšanje djelovanja obnavljanja vodootpornosti, rublje osušite u sušilici postavljajući Outdoor program sušenja (ako je dostupan i ako se na rublju nalazi etiketa s dozvolom sušenja u sušilici).			





Program										
Wool	■	■	■						■	
Sport	■	■	■	■		■			■	
Outdoor	■	■	■			■			■	
Denim	■	■	■	■	■	■	■	■	■	■

## 7.2 Woolmark Apparel Care - Plava



Ciklus pranja vune na ovom uređaju odobrila je kompanija Woolmark za pranje proizvoda od vune s oznakom "ručno pranje" uz uvjet da je rublje oprano u skladu s uputama na etiketi odjeće i u skladu s uputama proizvođača perilice. Slijedite upute s znake za za sušenje i ostale načine upotrebe. M1511

Woolmark simbol je oznaka certifikata u mnogim zemljama.

## 8. POSTAVKE

### 8.1 Zvučni signali

Ovaj uređaj sadrži razne zvučne signale koji rade kad:

- Uključite uređaj (poseban kratki ton).
- Isključite uređaj (poseban kratki ton).
- Dotaknete neku od tipki (klik).
- Pogrešno odaberete (3 kratka zvuka).
- Program je završen (niz zvukova u trajanju od otprilike 2 minute).
- Uređaj je u kvaru (niz zvukova u trajanju od otprilike 5 minuta).

Za **uključenje/isključenje** zvučnog signala kad je program završio, istovremeno dodirnite tipke i na otprilike 2 sekundi. Na zaslonu se prikazuje On/Off



Ako isključite zvučne signale, oni će nastaviti s radom ako dođe do kvara uređaja.

### 8.2 Osigurano

Pomoću ove opcije možete spriječiti da se djeca igraju s upravljačkom pločom.

- Za **uključenje/isključenje** te opcije, držite pritisnutu tipku dok se **uključi/isključi** na zaslonu.

Uređaj zadržava odabir te opcije nakon što ga isključite.

Funkcija roditeljske zaštite nije dostupna nekoliko sekundi nakon uključivanje uređaja.

## 9. PRIJE PRVE UPORABE

1. Osigurajte da je dostupna električna energija i da je slavina otvorena.
2. Ulijte malu količinu deterdženta u odjeljak označen s .
3. Postavite i pokrenite program za pamučno rublje na najvišoj temperaturi bez rublja u bubnju.

Na taj ćete način ukloniti moguću preostalu prljavštinu s bubnja i kade.

## 10. SVAKODNEVNA UPORABA



### UPOZORENJE!

Pogledajte poglavlja sa sigurnosnim uputama.



### OPREZI!

Uvjerite se da rublje nije zapelo između brtve i vrata kako biste izbjegli rizik od curenja vode i oštećenja rublja.

### 10.1 Ukjučivanje uređaja

1. Utikač priključite u utičnicu električne mreže.
2. Otvorite slavinu.  
Oglašava se kratki zvuk.



Pranje jako zauljenih, masnih mrlja može uzrokovati oštećenje gumenih dijelova perilice rublja.

### 10.2 Umetanje rublja

1. Otvorite vrata uređaja.
2. Prije stavljanja u uređaj, protresite predmete.
3. Bubanj napunite rubljem umećući jedan po jedan komad.

Ne stavljajte previše rublja u bubanj.

4. Čvrsto zatvorite vrata.

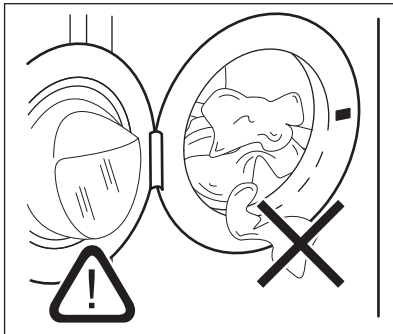

### 10.3 Punjenje deterdženta i dodataka

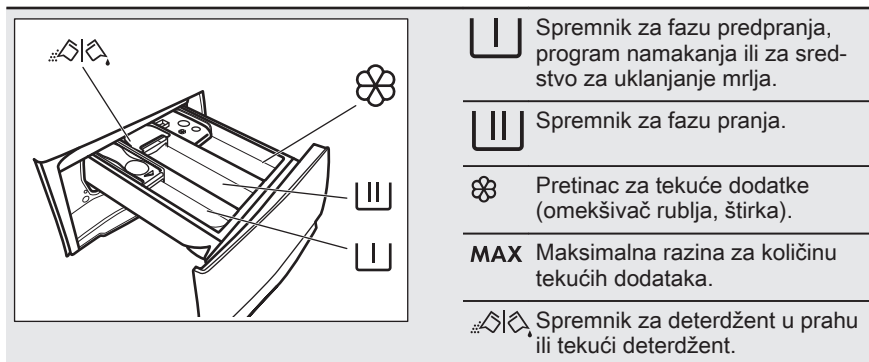

- i** Uvijek slijedite upute koje nađete na pakiranju deterdženata, ali preporučujemo da ne prelazite naznačene razine (**MAX**). Ta količina će, pak, jamčiti najbolje rezultate pranja.
- i** Nakon ciklusa pranja, ako je potrebno, uklonite sve ostatke deterdženta iz spremnika za deterdžent.

### 10.4 Provjerite položaj krilca za deterdžent

1. Do kraja izvucite spremnik za deterdžent.

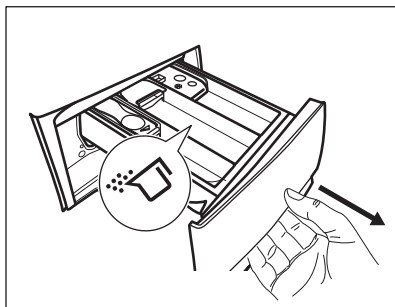

2. Pritisnite polugu prema dolje kako biste uklonili spremnik.
3. Za korištenje praškastog deterdženta okrenite krilce prema gore.
4. Za korištenje tekućeg deterdženta okrenite krilce prema dolje.

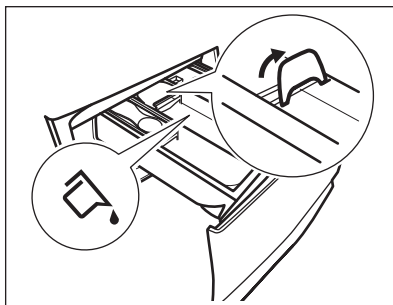

S krlcem u položaju **DOLJE**:

- Ne koristite želatinozne ili guste tekuće deterdžente.
  - Ne prelazite maksimalnu dozu deterdženta označenu na krlcu.
  - Ne postavljajte fazu pretpranja.
  - Ne postavljajte funkciju odgode pokretanja.
5. Izmjerite količinu sredstva za pranje i omekšivača.
6. Pažljivo zatvorite spremnik za deterdžent.

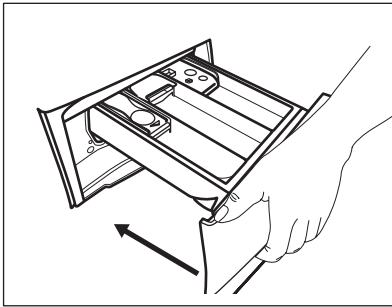

Pobrinite se da krilce ne uzrokuje začepljenje kada zatvorite ladicu.

## 10.5 Odabir programa

1. Okrenite programator kako biste odabrali željeni program pranja.

Bljeska indikator tipke Start / Paus . Na zaslonu se prikazuje okvirno trajanje programa.

2. Za promjenu temperature i/ili brzine centrifuge, dodirnite odgovarajuće tipke.
3. Ako želite, postavite jednu ili više opcija dodirivanjem odnosnih tipki. Odgovarajući indikatori svijetle na zaslonu, a prikazane informacije sukladno tome se mijenjaju.

 Ako odabir **nije moguć** oglašava se zvučni signal..

## 10.6 Pokretanje programa

Za pokretanje programa dotaknite tipku Start / Paus .



Odgovarajući indikator prestaje bljeskati i ostaje uključen.



Program započinje, vrata su zaključana.

Na zaslonu se prikazuje indikator .

 Pumpa za izbacivanje vode može kratko raditi prije punjenja vode u uređaj.





## 10.7 Pokretanje programa s odgodom početka

1. Dodirujte tipku Odgoda početka  dok se na zaslonu ne prikaže željeno vrijeme odgode. Na zaslonu, indikator prikazuje .

2. Dodirnite tipku Start / Paus . Vrata uređaja se zaključavaju i započinje odbrojavanje odgode početka. Na zaslonu se prikazuje indikator . Kad odbrojavanje završi, program se automatski pokreće.



## Poništavanje odgode početka nakon početka odbrojavanja

Za poništavanje odgode početka:

1. Dodirnite tipku Start / Paus  za privremeno zaustavljanje uređaja. Treperi odgovarajući indikator.
2. Dodirujte tipku Odgoda početka  dok se na zaslonu ne prikaže  a indikator  se isključi.
3. Ponovno dotaknite tipku Start / Paus  kako bi program započeo odmah.

## Promjena odgode početka nakon početka odbrojavanja

Za promjenu odgode početka:

1. Dodirnite tipku Start / Paus  za privremeno zaustavljanje uređaja. Treperi odgovarajući indikator.
2. Dodirujte tipku Odgoda početka  dok se na zaslonu ne prikaže željeno vrijeme odgode.
3. Ponovno dodirnite tipku Start / Paus  za početak novog odbrojavanja.

## 10.8 SensiCare System detekcija punjenja



Nakon dodirivanja tipke Start / Paus .

1. SensiCare System započinje procjenu veličine punjenja kako bi izračunao stvarno trajanje programa.. Tijekom te faze, traka Upravljanja Vremenom  postavljene ispod vremena vrše jednostavnu animaciju.
2. Nakon otprilike 15-20 minuta traka Upravljanja Vremenom nestaje i prikazuje se novo trajanje ciklusa. Uređaj automatski prilagođava trajanje programa punjenju za

postizanje savršenih rezultata pranja u najkraćem mogućem vremenu.

## 10.9 Prekidanje programa i mijenjanje opcija

Tijekom rada programa, možete promijeniti **samo neke** opcije:

1. Dodirnite tipku Start / Paus . Treperi odgovarajući indikator.
2. Promijenite opcije. Informacije prikazane na zaslonu se mijenjaju u skladu s tim.
3. Ponovno dotaknite tipku Start / Paus .



Program pranja se nastavlja.

## 10.10 Poništavanje programa u tijeku

1. Za poništavanje programa i isključivanje uređaja pritisnite tipku Uklj./Isklj..
2. Za ponovno uključivanje uređaja, pritisnite tipku Uklj./Isklj..

 Ako je SensiCare System i punjenje vode je već započelo, novi program započinje **bez ponavljanje SensiCare System**. Voda i deterdžent se ne izbacuju kako bi se spriječio gubitak.



Postoji također i alternativni način poništavanja:

1. Okrenite tipku za odabir u položaj "Reset" .
2. Pričekajte 1 sekundu. Na zaslonu se prikazuje . Sada možete odabrati novi program pranja.

## 10.11 Otvaranje vrata - dodavanje rublja

 Ako su temperatura i razina vode u bubnju preveliki, a bubanj se i dalje vrti, ne možete otvoriti vrata.

Dok traje program pranja ili odgoda početka, vrata uređaja su zaključana.

1. Dodirnite tipku Start / Paus . Odgovarajući indikator zaključanih vrata na zaslonu se isključuje.
2. Otvorite vrata uređaja. Ako je potrebno, dodajte ili uklonite predmete.
3. Zatvorite vrata i dodirnite tipku Start / Paus .

Program ili odgoda početka se nastavlja.

## 10.12 Završetak programa

Po završetku programa uređaj se automatski zaustavlja. Oglašavaju se zvučni signali (ako su uključeni). Na zaslonu se prikazuje .

Isključuje se indikator tipke Start / Paus .

Vrata se otključavaju a indikator  se isključuje.



1. Pritisnite tipku Uklj./Isklj. za isključenje uređaja. Pet minuta nakon završetka programa, funkcija uštede energije automatski će isključiti uređaj.



 Kada ponovno uključite uređaj, zaslom prikazuje kraj prethodnog programa. Okrenite programator kako biste odabrali novi ciklus.

2. Izvadite rublje iz uređaja.
3. Provjerite je li bubanj prazan.
4. Vrata i spremnik deterdženta ostavite odškrinute kako biste spriječili stvaranje plijesni i nastanak neugodnih mirisa.
5. Zatvorite slavinu.

## 10.13 Ispuštanje vode nakon završetak ciklusa

Ako ste odabrali program ili opciju koji ne izbacuju vodu od posljednjeg ispiranja, program je dovršen, ali:

- Područje vremena prikazuje  a zaslom prikazuje da su vrata zaključana .

- Bubanj se i dalje okreće u pravilnim razmacima kako bi se spriječilo gužvanje rublja.
- Vrata ostaju zaključana.
- Kako biste otvorili vrata, morate izbaciti vodu:
  1. Ako je potrebno, dodirnite tipku Centrifugiranje da biste smanjili brzinu centrifuge koju je predložio uređaj.
  2. Pritisnite tipku Start / Paus:
    - Ako ste postavili Zadržavanje vode  uređaj izbacuje vodu i okreće se.
    - Ako ste postavili Noć  uređaj samo izbacuje vodu

Indikator opcije Zadržavanje vode  nestaje.

3. Kada se program završi i isključi se indikator zaključanih vrata , vrata možete otvoriti.
4. Pritisnite tipku Uklij./Isklj. na nekoliko sekundi kako biste isključili uređaj.

## 10.14 Opcija Stanje pripravnosti

Funkcija automatski isključuje uređaj kako bi se smanjila potrošnja energije kada:

- Ne koristite uređaj sljedećih 5 minuta. Pritisnite tipku Uklij./Isklj. za ponovno uključivanje uređaja.
- 5 minuta nakon završetka programa pranja Pritisnite tipku Uklij./Isklj. za ponovno uključivanje uređaja. Na zaslonu se prikazuje vrijeme završetka zadnjeg programa pranja. Okrenite programator kako biste odabrali novi ciklus.

Ako je brojčanik okrenut u položaj

"Reset" (Poništavanje) , uređaj se automatski isključuje nakon 30 sekundi.



Ako postavite program ili opciju koji završavaju s vodom u bubnju, funkcija Stanje pripravnosti **ne isključuje** uređaj kako bi vas podsjetila da ispraznite vodu.

## 11. SAVJETI



### UPOZORENJE!

Pogledajte poglavlja sa sigurnosnim uputama.

### 11.1 Punjenje rublja

- Rublje razdijelite na: bijelo, obojeno, sintetičko, osjetljivo i vunu.
- Pridržavajte se uputa za pranje na etiketama za njegu rublja.
- Bijele i obojene komade odjeće nemojte prati zajedno.
- Neki obojeni komadi odjeće mogu pustiti boju prilikom prvog pranja. Preporučujemo vam da ih prvih nekoliko perete odvojeno.
- Zakopčajte jastučnice, zatvorite patentne zatvarače, kukice i dugmad. Zavežite pojaseve.
- Ispraznite džepove i ispružite predmete
- Tkanine s više slojeva, vunu i odjeću s tiskanom ilustracijama okrenite na krivu stranu.
- Pre-tretirajte tvrdokorne mrlje.
- Tvrdokorne mrlje perite posebnim deterđentom.
- Pazite pri rukovanju zastorima. Uklonite kukice i zavjesu stavite u vreću za pranje ili u jastučnicu.
- Ne perite rublje bez rubova ili s poderotinama.
- Za pranje malih i/ili osjetljivih predmeta (npr. grudnjaka sa žicom, remena, najlonki, itd.) upotrebljavajte vrećice za pranje.
- Vrlo malo punjenje može uzrokovati probleme s uravnoteženjem prilikom

centrifugiranja što dovodi do pojave vibracija. Ako se to dogodi:

- a. prekinite program i otvorite vrata (pogledajte poglavlje "Svakodnevna uporaba");
- b. ručno preraspodijelite rublje tako da su predmeti ravnomjerno raspoređeni oko bubnja;
- c. pritisnite tipku Start / Paus. Faza centrifugiranja se nastavlja.

## 11.2 Tvrdokorne mrlje

Za neke mrlje voda i deterdžent nisu dovoljni.

Preporučujemo da te mrlje tretirate prije nego predmete stavite u uređaj.

U prodaji su dostupna specijalna sredstva za odstranjivanje mrlja. Koristite specijalno sredstvo koje je prikladno za vrstu mrlje i tkanine.

## 11.3 Deterdženti i ostala sredstva

- Upotrebljavajte isključivo deterdžente i sredstva izrađena za perilice rublja:
  - deterdžente u prahu za sve vrste tkanina osim osjetljivih. Preferirajte deterdžente u prahu koji sadrže izbjeljivač za bijelo rublje i sanitizaciju rublja
  - tekuće deterdžente, po mogućnosti za programe pranja na nižim temperaturama (maks. 60 °C) za sve vrste tkanina ili posebne samo za vunene tkanine.
- Ne miješajte različite vrste deterdženata.
- Ne koristite više od preporučene količine sredstva za pranje kako ne biste izazvali zagađenje okoliša.

- Slijedite upute s pakiranja deterdženta ili drugih proizvoda, bez premašivanja navedene maksimalne razine (**MAX**).
- Koristite preporučene deterdžente za vrstu i boju rublja, temperaturu programa i razinu uprljanosti.

## 11.4 Savjeti za očuvanje okoliša

- Za pranje normalno uprljanog rublja odaberite program bez predpranja.
- Program pranja uvijek pokrenite s maksimalnom dozvoljenom količinom rublja.
- Ako pred-tretirate mrlje ili koristite sredstvo za uklanjanje mrlja, postavite program s niskom temperaturom.
- Kako biste koristili ispravnu količinu deterdženta, provjerite tvrdoću vode u vašem sustavu. Pogledajte "Tvrdoća vode".

## 11.5 Tvrdoća vode

Ako je tvrdoća vode na vašem području visoka ili umjerena, preporučujemo korištenje omekšivača vode za perilice rublja. U područjima gdje je voda meka nije potrebno koristiti omekšivače za vodu.

Kako biste saznali tvrdoću vode u svom području, kontaktirajte vodoopskrbno poduzeće.

Upotrebljavajte odgovarajuću količinu omekšivača vode. Pridržavajte se uputa na pakiranju proizvoda.

# 12. ČIŠĆENJE I ODRŽAVANJE



### UPOZORENJE!

Pogledajte poglavlja sa sigurnosnim uputama.

## 12.1 Vanjsko čišćenje

Uređaj čistite samo blagim sapunom i toplom vodom. Potpuno osušite sve površine.



**OPREZI!**

Ne koristite alkohol, otapala ili kemijske proizvode.

**OPREZI!**

Metalne površine ne čistite deterdžentom na bazi klora.

## 12.2 Uklanjanje Kamenca



Ako je tvrdoća vode na vašem području visoka ili umjerena, preporučujemo korištenje proizvoda za uklanjanje kamenca za perilice rublja.

Redovito pregledavajte ima li u bubnju kamenca.

Uobičajeni deterdženti već sadrže omekšivače vode, ali preporučujemo povremeno odraditi ciklus s praznim bubnjem i sredstvom za uklanjanje kamenca.



Uvijek se pridržavajte uputa na pakiranju proizvoda.

## 12.3 Pranje radi održavanja

Ponovljena i duga uporaba programa s niskom temperaturom može uzrokovati naslage deterdženta, dlačica i rast bakterija unutar bubnja i kade. To može dovesti do neugodnog mirisa i plijesni. Za uklanjanje tih naslaga i čišćenje unutarnjeg dijela uređaja, redovito obavljajte pranje za održavanje (najmanje jednom mjesečno):



Pogledajte poglavlje "Čišćenje bubnja".

## 12.4 Brtva na vratima

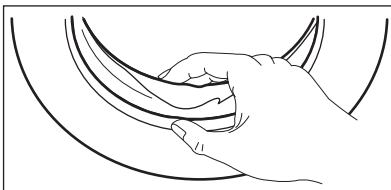

Redovito provjeravajte brtvu i uklonite sve predmete iz unutarnjeg dijela.

## 12.5 Čišćenje bubnja

Redovito provjeravajte bubanj kako biste spriječili nastanak hrđe.

Očistite bubanj posebnim sredstvom za čišćenje nehrđajućeg čelika.



Uvijek se pridržavajte uputa na pakiranju proizvoda.

Za detaljno čišćenje:

- Potpuno ispraznite bubanj.
- Odaberite program za pamuk s najvišom temperaturom. Dodajte malu količinu deterdženta za pranje rublja u prahu u prazan bubanj, kako bi se isprale moguće preostale naslage.



S vremena na vrijeme, na kraju ciklusa na zaslonu se može prikazati . To je preporuka za provođenje "čišćenja bubnja".

## 12.6 Čišćenje spremnika za deterdžent

Za sprječavanje pojave naslaga osušenog deterdženta ili omekšivača rublja i/ili pojave plijesni u spremniku za deterdžent, povremeno obavite sljedeći ciklus čišćenja:

1. Otvorite ladicu. Pritisnite kvačicu prema dolje kako je prikazano na slici, i izvucite je.

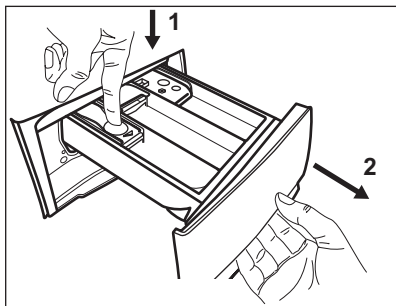

2. Skinite gornji dio dodatnog odjeljka kako biste olakšali čišćenje i isperite ga pod mlazom tople vode kako biste uklonili sve tragove nakupljenog deterdženta. Nakon čišćenja, vratite gornji dio na mjesto.

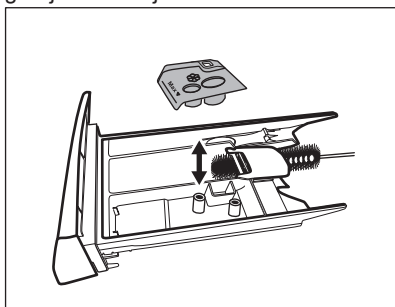

3. Osigurajte da su sve naslage deterdženta iz gornjeg i donjeg dijela

## 12.7 Čišćenje odvodne crpke

Redovito pregledavajte filter pumpu za izbacivanje vode kako biste se uvjerali da je čist.

Očistite pumpu za izbacivanje vode ako:

- Uređaj ne izbacuje vodu.
- Bubaš se ne okreće.
- Uređaj stvara neobičnu buku uslijed začepljenja odvodne pumpe.
- Na zaslону se prikazuje šifra alarma **E20**



### UPOZORENJE!

- Utikač izvucite iz utičnice električne mreže.
- Ne vadite filter dok uređaj radi.
- Ne čistite odvodnu pumpu ako je voda u uređaju vruća. Pričekajte dok se voda ohladi.
- Ponovite korak 3 nekoliko puta zatvarajući i otvarajući ventil dok voda ne prestane istjecati.

Uvijek držite krpu u blizini kako biste obrisali svu prolivenu vodu dok skidate filter.

udubine uklonjene. Malom četkicom očistite udubljenje.

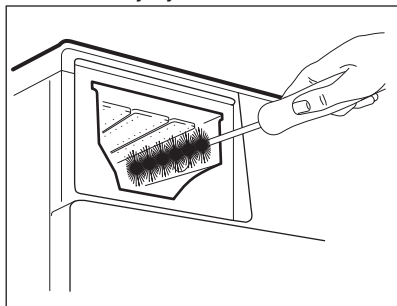

4. Vratite spremnik za deterdžent u vodilice i zatvorite ga. Odradite program ispiranja bez rublja u bubnju.

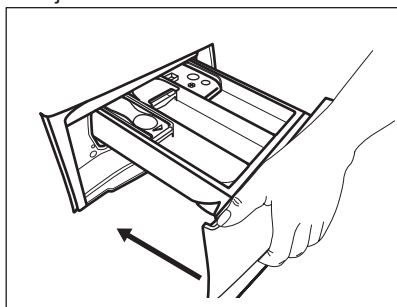

Za čišćenje pumpe, napravite sljedeće:

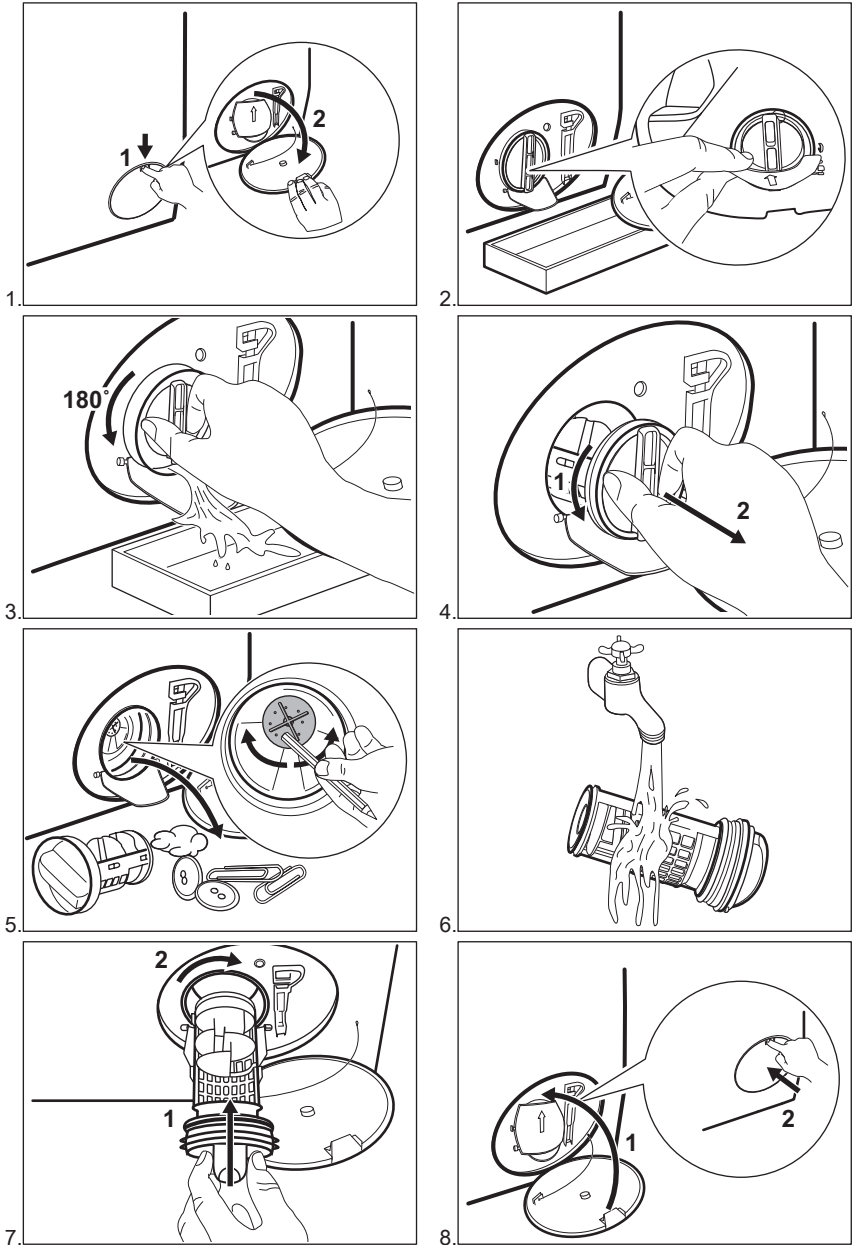

**UPOZORENJE!**

Provjerite može li se impeler pumpe okretati. Ako ne može, kontaktirajte servisni centar. Također provjerite jeste li filtar ispravno pritegnuli kako bi izbjegli curenje.

## 12.8 Čišćenje filtra crijeva za dovod vode i filtra ventila

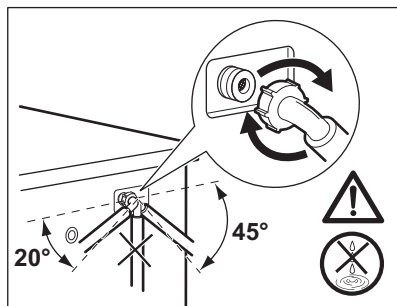
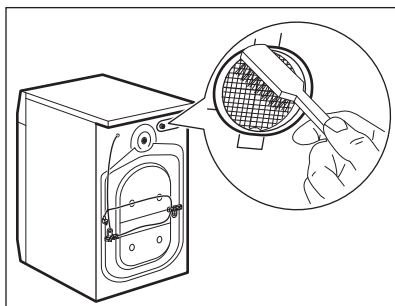
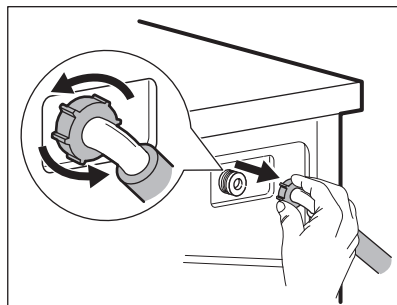
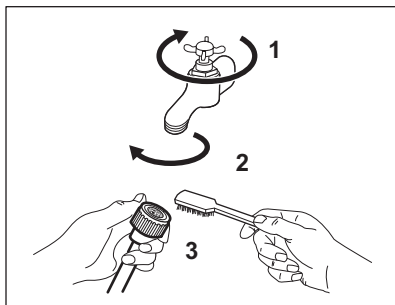

## 12.9 Izbacivanje vode u nuždi

Ako uređaj ne može izbaciti vodu, obavite isti postupak opisan u odjeljku "Čišćenje odvodnog filtra". Po potrebi očistite pumpu.

## 12.10 Sprječavanje stvaranja inja

Ako se uređaj postavi u području u kojem temperatura može dosegnuti oko 0° C ili pasti ispod toga, ispraznite preostalu vodu iz crijeva za dovod vode i pumpe za izbacivanje vode.

1. Utičak izvucite iz utičnice električne mreže.
2. Zatvorite slavinu.

3. Oba kraja crijeva za dovod vode stavite u posudu i pustite da voda isteče iz crijeva.
4. Ispraznite odvodnu pumpu. Pogledajte postupak za izbacivanje vode u nuždi.
5. Kad se odvodna pumpa isprazni, ponovno postavite crijevo za dovod vode.



### UPOZORENJE!

Prije nego ponovno koristite uređaj, provjerite je li temperatura u prostoriji viša od 0° C.

Proizvođač nije odgovoran za oštećenja uzrokovana niskim temperaturama.

## 13. RJEŠAVANJE PROBLEMA



### UPOZORENJE!

Pogledajte poglavlja sa sigurnosnim uputama.

## 13.1 Uvod

Uređaj se ne pokreće ili se zaustavlja tijekom rada.

Najprije pokušajte pronaći rješenje problema (pogledajte tablicu). Ako

problem i dalje postoji, obratite se ovlaštenom servisnom centru.

**U slučaju velikih problema, oglašava se zvučni signal, na zaslonu se prikazuje šifra alarma i tipka Start / Paus ► može stalno bljeskati:**

- **E 10** - Uređaj se ne puni vodom na ispravan način. Pokrenite uređaj pritiskom tipke Start / Paus ►. Nakon 5 sekundi vrata će biti otključana.
- **E 20** - Uređaj ne izbacuje vodu.
- **E 40** - Vrata uređaja su otvorena ili nisu ispravno zatvorena. Provjerite vrata!



Ako je uređaj previše napunjen, uklonite neke stvari iz bubnja i/ili istodobno vrata držite zatvorena i dok pritisnete tipku Start / Paus ► dok indikator  ne prestane bljeskati (pogledajte sliku ispod).

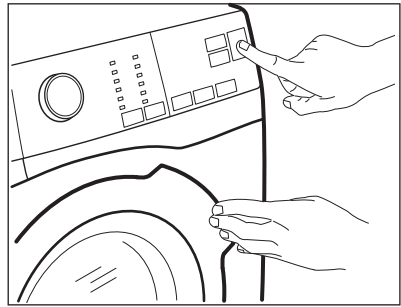

- **E 80** - Napajanje je nestabilno. Pričekajte dok se napajanje ne stabilizira.
- **E 9 1** - Nema komunikacije između elektroničkih elemenata uređaja. Isključite i ponovno uključite. Program nije ispravno završio ili se uređaj prerano zaustavio. Ako se šifra alarma ponovno pojavi, obratite se servisnom centru.



#### **UPOZORENJE!**

Prije bilo kakve provjere, isključite uređaj.

## 13.2 Moguće greške

Problem	Moguće rješenje
Program ne započinje s radom.	<ul style="list-style-type: none"> <li>• Provjerite je li kabel glavnog napajanja uključen u utičnicu.</li> <li>• Provjerite jesi li vrata uređaja zatvorena.</li> <li>• Provjerite da u kutiji s osiguračima nema oštećenog osigurača.</li> <li>• Pazite da je dodirnut Start / Paus.</li> <li>• Ako je postavljena odgoda početka, poništite postavku ili pričekajte završetak odbrojavanja.</li> <li>• Ako je uključena, isključite funkciju roditeljske zaštite.</li> <li>• Provjerite položaj programatora odabranog programa.</li> </ul>
Uređaj se ne puni vodom na ispravan način.	<ul style="list-style-type: none"> <li>• Provjerite je li slavina otvorena.</li> <li>• Provjerite da tlak u dovodu vode nije prenizak. Ovu informaciju potražite kod lokalnog distributera vode.</li> <li>• Provjerite da slavina nije začepljena.</li> <li>• Provjerite da crijevo za dovod nije zapetljano, oštećeno ili savijeno.</li> <li>• Provjerite je li priključak crijeva za dovod vode pravilno izveden.</li> </ul>

Problem	Moguće rješenje
Uređaj se puni vodom i potom odmah izbacuje vodu	<ul style="list-style-type: none"> <li>• Provjerite nalazi li se crijevo za odvod vode u ispravnom položaju. Crijevo je možda prenisko postavljeno. Pogledajte poglavlje "Upute za postavljanje".</li> </ul>
Uređaj ne izbacuje vodu.	<ul style="list-style-type: none"> <li>• Provjerite da sifon nije začepljen.</li> <li>• Provjerite da odvodno crijevo nije napuknuto ili savijeno.</li> <li>• Provjerite da filter odvoda nije začepljen. Po potrebi očistite filter. Pogledajte poglavlje "Čišćenje i održavanje".</li> <li>• Provjerite je li priključak crijeva za odvod vode pravilno izveden.</li> <li>• Ako ste postavili program bez faze izbacivanja vode, postavite program za izbacivanje vode.</li> <li>• Postavite program za izbacivanje vode ako ste odabrali jednu od opcija koja završava s vodom u bubnju.</li> </ul>
Faza centrifugiranja ne radi ili ciklus pranja traje dulje od uobičajenog.	<ul style="list-style-type: none"> <li>• Postavite program s fazom centrifugiranja.</li> <li>• Provjerite da filter odvoda nije začepljen. Po potrebi očistite filter. Pogledajte poglavlje "Čišćenje i održavanje".</li> <li>• Ručno rasporedite predmete u bubnju i ponovno pokrenite fazu centrifugiranja. Ovaj problem može uzrokovati nestabilnost uređaja.</li> </ul>
Voda curi po podu.	<ul style="list-style-type: none"> <li>• Provjerite jesu li spojevi crijeva za vodu zategnuti i da nema curenja vode.</li> <li>• Provjerite da na crijevu za dovod i odvod nema oštećenja.</li> <li>• Provjerite upotrebljavate li odgovarajuću vrstu i ispravnu količinu deterdženta.</li> </ul>
Vrata uređaja se ne mogu otvoriti.	<ul style="list-style-type: none"> <li>• Pazite da je odabran program pranja koji završava s vodom u perilici.</li> <li>• Provjerite je li program pranja završen.</li> <li>• Postavite program izbacivanja vode ili centrifuge ako u bubnju ima vode.</li> <li>• Uvjerite se da je uređaj opskrbljen električnom energijom.</li> <li>• Ovaj problem može prouzročiti neispravnost uređaja. Obratite se ovlaštenom servisnom centru.</li> </ul>
Uređaj proizvodi neobičan zvuk i vibrira.	<ul style="list-style-type: none"> <li>• Provjerite je li uređaj ispravno niveliran. Pogledajte poglavlje "Upute za postavljanje".</li> <li>• Provjerite jesu li skinuti pakiranje i transportni vijci. Pogledajte poglavlje "Upute za postavljanje".</li> <li>• Dodajte još rublja u bubanj. Stavili ste premalo rublja.</li> </ul>
Trajanje programa tijekom izvršavanja produžuje se ili skraćuje.	<ul style="list-style-type: none"> <li>• SensiCare System može prilagoditi trajanje programa u skladu s vrstom i veličinom punjenja. Pogledajte "Otkrivanje količine punjenja SensiCare Systema" u "Svakodnevna upotreba".</li> </ul>

Problem	Moguće rješenje
Rezultati pranja nisu zadovoljavajući.	<ul style="list-style-type: none"> <li>• Povećajte količinu deterdženta ili koristite neku drugu marku.</li> <li>• Prije pranja upotrijebite poseban proizvod za uklanjanje tvrdokornih mrlja.</li> <li>• Provjerite jeste li odabrali ispravnu temperaturu.</li> <li>• Smanjite količinu rublja.</li> </ul>
Previše je pjene u bubnju tijekom ciklusa pranja.	<ul style="list-style-type: none"> <li>• Smanjite količinu deterdženta.</li> </ul>
Nakon ciklusa pranja postoje ostaci deterdženta u ladici dozatora.	<ul style="list-style-type: none"> <li>• Provjerite da je krilce u ispravnom položaju (GORE za deterdžent u prahu, DOLJE za tekući deterdžent).</li> <li>• Osigurajte da ste spremnik za deterdžent koristili u skladu s uputama u ovom priručniku.</li> </ul>

Nakon provjere uključite uređaj. Program se nastavlja iz točke u kojoj je prekinut.

Ako ponovno dođe do kvara, obratite se servisnom centru.

Ako zaslom prikaže druge kodove alarma, isključite pa uključite uređaj. Ako i dalje dolazi do kvara, obratite se servisnom centru.

## 14. POTROŠNJA





Navedene vrijednosti dobivene su u laboratorijskim uvjetima, s odgovarajućim standardima. Razni čimbenici mogu promijeniti podatke: količina i vrsta rublja i temperatura okoline. Tlak vode, napon napajanja i temperatura dovoda vode također mogu utjecati na trajanje program pranja.



Tehničke specifikacije mogu se promijeniti bez prethodne obavijesti, u svrhu poboljšanja kvalitete proizvoda.

Programi	Količina rublja (kg)	Potrošnja električne energije (kWh)	Potrošnja vode (u litrama)	Približno trajanje programa (u minutama)	Preostala vlaga (%) <sup>1)</sup>
Cotton 60°C	8	1,35	70	159	53
Cotton 40°C	8	0,87	69	158	53
Synthetics 40°C	3	0,60	56	103	35
Delicate 40°C	3	0,55	59	81	35
Wool 30°C	1,5	0,45	62	75	30

Standardni programi za pamuk 

Programi	Količina rublja (kg)	Potrošnja električne energije (kWh)	Potrošnja vode (u litrama)	Približno trajanje programa (u minutama)	Preostala vlaga (%) <sup>1)</sup>
Standardni program za pamuk na 60°C 	8	0,96	52	244	53
Standardni program za pamuk na 60°C 	4	0,73	40	210	53
Standardni program za pamuk na 40°C 	4	0,62	41	196	53

1) Po završetku faze centrifuge.

Isključeno stanje (W)	Način rada Stanje pripravnosti (W)
0.48	0.48
Podaci navedeni u gornjoj tablici u skladu su s odredbom EU komisije 1015/2010 implementirajući direktivu 2009/125/EC	

## 15. TEHNIČKI PODACI

Dimenzije	Širina / Visina / Dubina / Ukupna dubina	600 mm/ 850 mm/ 547 mm/ 600 mm
Spajanje na električnu mrežu	Napon Ukupna snaga Osigurač Frekvencija	230 V 2200 W 10 A 50 Hz
Razina zaštite protiv ulaska čvrstih predmeta i vlage osigurana je zaštitnim poklopcem, osim gdje niskonaponska oprema nije zaštićena od vlage		IPX4
Tlak dovoda vode	Minimalno Maksimalno	0,5 bar (0,05 MPa) 8 bar (0,8 MPa)
Dovod vode <sup>1)</sup>		Hladna voda
Maksimalna količina rublja	Pamuk	8 kg
Klasa energetske učinkovitosti		A+++
Brzina centrifugiranja	Maksimalno	1200 o/min.

1) Crijevo za dovod vode spojite na slavinu s navojem 3/4" .



## 15.1 Dodatni tehnički podaci

<b>Logotip marke</b>	ELECTROLUX	
<b>Naziv distributera</b>	Electrolux Lehel Kft 1142 Budapest Erzsébet kir.né útja 87	
<b>Naziv modela</b>	EW6F328WU	
	Mjerna jedinica	
<b>Energetska klasa</b>	(na ljestvici od <b>A</b> do <b>D</b> , gdje je <b>A</b> - najučinkovitija, a <b>D</b> - najmanje učinkovita)	A+++
<b>Učinkovitost pranja</b>	(na ljestvici od <b>A</b> do <b>G</b> , gdje je <b>A</b> - najučinkovitije pranje, a <b>G</b> - najmanje učinkovito pranje)	A
<b>Učinkovitost sušenja centrifugom</b>	(na ljestvici od <b>A</b> do <b>G</b> , gdje je <b>A</b> - bolje, a <b>G</b> - lošije)	B
<b>Preostala vlaga</b>	%	53
<b>Maksimalna brzina centrifuge</b>	o/min	1200
<b>Težina punjenja</b>	kg	8
<b>Prosječna godišnja potrošnja<sup>1)</sup></b>	kWh	190
<b>Prosječna godišnja potrošnja vode<sup>1)</sup></b>	litre	9999
<b>Buka pranja kod uobičajenog programa za pranje pamuka na 60°C</b>	dB(A) pri 1pW	56
<b>Buka centrifugiranja kod uobičajenog programa za pranje pamuka na 60°C</b>	dB(A) pri 1pW	77

<sup>1)</sup> Usklađeno s EN60456.

## 16. PRIBOR

### 16.1 Komplet za pričvršćenje ploče (4055171146)

Dostupan kod vašeg ovlaštenog prodavača.

Ako postavljate uređaj na podnožje, uređaj učvrstite na ploču za pričvršćenje.

Pažljivo pročitajte upute isporučene s priborom.

## 16.2 Komplet za spajanje

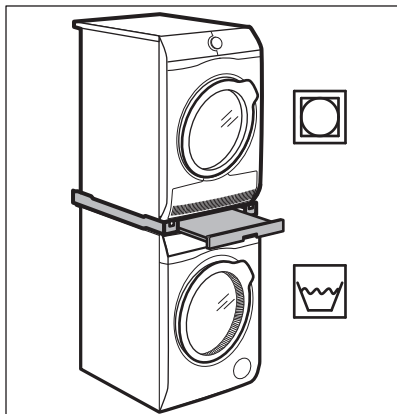

Sušilica se može postaviti na perilicu rublja **samo uz uporabu ispravnog kompleta za spajanje kojeg je proizveo i odobrio ELECTROLUX.**

-  Potvrdite kompaktni komplet za slaganje provjerom dubine vaših uređaja.

Komplet za spajanje može se koristiti samo s uređajima navedenim u letku isporučenim s priborom.

Pažljivo pročitajte upute isporučene s uređajem i s priborom.

## 16.4 Dostupno na [www.electrolux.com/shop](http://www.electrolux.com/shop) ili od ovlaštenog dobavljača

-  Samo odgovarajući pribor kojeg je odobrio ELECTROLUX osigurava sigurnosne standarde ovog uređaja. Ako se koriste neodobreni dijelovi, svi jamstveni zahtjevi biti će nevažeći.

## 17. BRIGA ZA OKOLIŠ

Reciklirajte materijale sa simbolom . Ambalažu za recikliranje odložite u prikladne spremnike. Pomozite u zaštiti okoliša i ljudskog zdravlja, kao i u recikliranju otpada od električnih i elektroničkih uređaja. Uređaje označene



### UPOZORENJE!

Sušilicu ne postavljajte ispod perilice rublja.

## 16.3 Postolje s ladicom

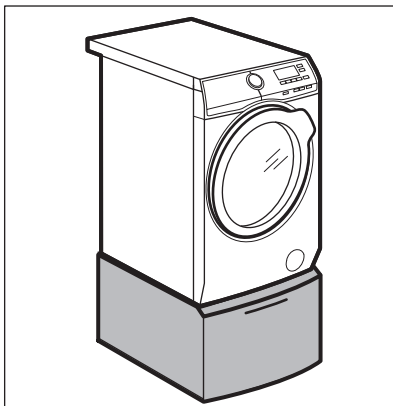

Da biste uređaj podignuli i olakšali postavljanje i vađenje rublja.

Ladica se može koristiti za spremanje rublja, npr.: ručnici, proizvodi za čišćenje i više toga.

Pažljivo pročitajte upute isporučene s priborom.

simbolom  ne bacajte zajedno s kućnim otpadom. Proizvod odnesite na lokalno reciklažno mjesto ili kontaktirajte nadležnu službu.

# TARTALOM

1. BIZTONSÁGI INFORMÁCIÓK.....	36
2. BIZTONSÁGI UTASÍTÁSOK.....	37
3. ÜZEMBE HELYEZÉS.....	39
4. TERMÉKLEÍRÁS.....	43
5. KEZELŐPANEL.....	43
6. VÁLASZTÓGOMB ÉS NYOMÓGOMBOK.....	45
7. PROGRAMOK.....	48
8. BEÁLLÍTÁSOK.....	53
9. AZ ELSŐ HASZNÁLAT ELŐTT.....	54
10. NAPI HASZNÁLAT.....	54
11. HASZNOS TANÁCSOK ÉS JAVASLATOK.....	59
12. ÁPOLÁS ÉS TISZTÍTÁS.....	60
13. HIBAELHÁRÍTÁS.....	64
14. FOGYASZTÁSI ÉRTÉKEK.....	67
15. MŰSZAKI ADATOK.....	68
16. TARTOZÉKOK.....	70

## GONDOLUNK ÖNRE

Köszönjük, hogy Electrolux terméket vásárolt. Ön olyan készülék tulajdonosa lett, mely mögött több évtizedes szakmai tapasztalat és innováció áll. Rendkívüli tudását és stílusos megjelenését az Ön igényei ihlették. Valahányszor csak használja, biztos lehet abban, hogy a benne foglalt tudás a siker garanciája. Köszöntjük az Electrolux világában!

**Látogassa meg a weboldalunkat:**



Kezelési tanácsok, kiadványok, hibaelhárító, szerviz információk:  
[www.electrolux.com/webselfservice](http://www.electrolux.com/webselfservice)



További előnyökért regisztrálja készülékét:  
[www.registerelectrolux.com](http://www.registerelectrolux.com)



Kiegészítők, segédanyagok és eredeti alkatrészek vásárlása a készülékhez:  
[www.electrolux.com/shop](http://www.electrolux.com/shop)

## VÁSÁRLÓI TÁMOGATÁS ÉS SZERVIZ

Kizárólag eredeti alkatrészek használatát javasoljuk.

Ha készülékével a szervizhez fordul, legyenek kéznél az alábbi adatok: Típus, termékszám, sorozatszám.

Ezek az információk az adattáblán olvashatók.

 Figyelmeztetés - Biztonsági információk

 Általános információk és hasznos tanácsok

 Környezetvédelmi információk

A változtatások jogát fenntartjuk.

## 1. ⚠ BIZTONSÁGI INFORMÁCIÓK

Az üzembe helyezés és használat előtt gondosan olvassa el a mellékelt útmutatót. A gyártó nem vállal felelősséget a helytelen beszerelés vagy használat miatt keletkezett sérülésekért és károkért. Tartsa biztonságos és elérhető helyen az útmutatót, hogy szükség esetén mindig a rendelkezésére álljon.

### 1.1 Gyermekek és fogyatékkal élő személyek biztonsága

- A készüléket 8 év feletti gyermekek és csökkent fizikai, értelmi vagy mentális képességű, illetve megfelelő tapasztalatok vagy ismeretek híján lévő személyek csak felügyelettel, vagy a készülék biztonságos használatára vonatkozó megfelelő tájékoztatás esetén használhatják.
- Ne hagyja, hogy gyerekek játsszanak a készülékkel.
- A 3 évesnél fiatalabb gyermekeket mindig tartsa távol a készüléktől, amikor az működik.
- Minden csomagolóanyagot tartson távol a gyermekektől, és megfelelően dobja azokat hulladékba.
- A mosószeret tartsa távol a gyermekektől.
- A gyermekeket és a háziállatokat tartsa távol a készüléktől, amikor az ajtaja nyitva van.
- Ha rendelkezik gyermekbiztonsági zárral a készülék, akkor azt be kell kapcsolni.
- Gyermekek felügyelet nélkül nem végezhetnek tisztítási vagy karbantartási tevékenységet a készüléken.

### 1.2 Általános biztonság

- Ne változtassa meg a készülék műszaki jellemzőit.
- Soha ne lépje túl a megengedett legnagyobb töltetet, mely 8 kg tömegű lehet (lásd a „Programtáblázat” című fejezetet).

- Az üzemi víznyomás értékének a vízhálózat készülékcsatlakozási pontjánál 0,5 bar (0,05 MPa) és 8 bar (0,8 MPa) között kell lennie.
- Ügyeljen arra, hogy a készülék alsó részén levő szellőzőnyílást a készülék alatti szőnyeg, lábtörlő vagy egyéb padlóburkoló tárgy ne zárja el.
- A készülék vízhálózatra történő csatlakoztatásához használja a mellékelt, új tömlőkészletet vagy a márkaszerviz által biztosított egyéb új tömlőkészletet.
- Régi tömlőkészlet nem használható fel újra.
- Ha a hálózati kábel megsérül, azt a gyártónak vagy a márkaszerviznek vagy más hasonlóan képzett személynek kell kicserélnie, nehogy elektromos veszélyhelyzet álljon elő.
- Bármilyen karbantartás előtt kapcsolja ki a készüléket, és húzza ki a hálózati csatlakozódugót a csatlakozóaljzatból.
- A készülék tisztításához ne használjon nagy nyomású vízugarat és/vagy gőzt.
- A készüléket nedves ruhával tisztítsa. Csak semleges tisztítószerrel használjon. Ne használjon súrolószert, súrolószivacsot, oldószert vagy fém tárgyat.

## 2. BIZTONSÁGI UTASÍTÁSOK

### 2.1 Üzembe helyezés

- Távolítsa el az összes csomagolást és a szállítási rögzítőcsavarokat.
- A szállítási rögzítőcsavarokat tartsa biztonságos helyen. Amennyiben a készüléket a jövőben szállítani kell, ezeket vissza kell szerelni, hogy a dob rögzítésével megakadályozzák a készülék belsejének sérülését.
- A készülék nehéz, ezért legyen körültekintő a mozgatásakor. Mindig használjon munkavédelmi kesztyűt és zárt lábbelit.
- Ne helyezzen üzembe, és ne is használjon sérült készüléket.
- Tartsa be a készülékhez mellékelt üzembe helyezési útmutatóban foglaltakat.
- Ne helyezze üzembe a készüléket olyan helyen, ahol a hőmérséklet 0 °C alá süllyedhet, vagy ahol ki van téve az időjárásnak.
- A készülék üzemeltetésének helyén a padló vízszintes, sík, stabil, hőálló és tiszta legyen.
- Gondoskodjon arról, hogy keringeni tudjon a levegő a készülék és a padló között.
- Ne telepítse a készüléket közvetlenül a padlóösszefolyó fölé.
- Úgy állítsa be a lábakat, hogy a készülék és a padló között rendelkezésre álljon a szükséges hely.
- Ne helyezze üzembe a készüléket olyan helyen, ahol az ajtaját nem lehet teljesen kinyitni.

- Ne tegyen a készülék alá edényt azért, hogy az esetleg a készülékből szivárgó vizet összegyűjtse. A használatra javasolt felszerelésekkel kapcsolatban forduljon a márkaszervizhez.

## 2.2 Elektromos csatlakoztatás

- A készüléket kötelező földelni.
- Mindig megfelelően felszerelt, áramütés ellen védett aljzatot használjon.
- Ellenőrizze, hogy az adattáblán szereplő adatok megfelelnek-e a helyi elektromos hálózat paramétereinek.
- Ne használjon hálózati elosztókat és hosszabbító kábeleket.
- Ügyeljen a hálózati csatlakozódugó és a hálózati kábel épségére. Amennyiben a készülék hálózati vezetékét ki kell cserélni, a cserét márkaszervizünknel végeztesse el.
- Csak az üzembe helyezés befejezése után csatlakoztassa a hálózati csatlakozódugót a hálózati csatlakozóaljzatba. Ügyeljen arra, hogy a hálózati dugasz üzembe helyezés után is könnyen elérhető legyen.
- Nedves kézzel ne érintse meg a hálózati kábelt és a csatlakozódugót.
- A hálózati vezeték kihúzásakor soha ne vezetékét húzza. A kábelt mindig a csatlakozódugónál fogva húzza ki.
- A készülék megfelel az EGK irányelveinek.

## 2.3 Vízhálózatra csatlakoztatás

- Ügyeljen arra, hogy ne okozzon sérülést a vízcsöveknek.
- Mielőtt új vagy hosszabb idő óta nem használt csövekhez csatlakoztatja javítás vagy új eszköz (pl. vízóra stb.) felszerelése után a készüléket, addig folyassa a vizet, amíg az teljesen ki nem tisztul.
- A készülék első használata közben és után ellenőrizze, hogy nem látható-e vízszivárgás.
- Ne használjon hosszabbítóömlőt, ha túl rövid a befolyócső. A befolyócső cseréje érdekében forduljon a szervizhez.

- Maximum 400 cm-ig hosszabbíthatja meg a kifolyó csövet. Forduljon a márkaszervizhez másik kifolyó csőért vagy a hosszabbításért.

## 2.4 Használat



### FIGYELMEZTETÉS!

Személyi sérülés, áramütés, tűz, égési sérülés vagy a készülék károsodásának veszélye áll fenn.

- Ez a készülék kizárólag háztartási célokra használható.
- Kövesse a mosószer csomagolásán feltüntetett utasításokat.
- Ne tegyen gyúlékony anyagot vagy gyúlékony anyaggal szennyezett tárgyat a készülékbe, annak közelébe, illetve annak tetejére.
- Ellenőrizze, hogy minden fémtárgyat eltávolított-e a ruhákból.
- Ne mosson olajjal, zsírral vagy egyéb zsíros anyaggal erősen szennyezett ruhaneműt. Ezzel károsíthatja a mosógép gumi alkatrészeit. Az ilyen ruhaneműt a mosógépbe helyezés előtt mossa ki kézzel.
- Ne érintse meg az ajtóüveget, amikor egy program működik. Az üveg forró lehet.

## 2.5 Szerviz

- A készülék javítását bízza a márkaszervizre.
- Csak eredeti pótkatrészeket használjon.

## 2.6 Ártalmatlanítás



### FIGYELMEZTETÉS!

Sérülés- vagy fulladásveszély.

- Bontsa a készülék elektromos- és vízhálózati csatlakozását.
- A készülék közelében vágja át a hálózati kábelt, és tegye a hulladékba.
- Szerelje le az ajtókilincset, hogy megakadályozza gyermekek és kedvenc állatok készülékdobban rekedését.
- A készüléket az elektromos és elektronikus berendezésekre (WEEE)

vonatkozó helyi rendeleteknek megfelelően tegye a hulladékba.

## 3. ÜZEMBE HELYEZÉS



### FIGYELMEZTETÉS!

Lásd a Biztonságról szóló részt.

### 3.1 Kicsomagolás

1. Távolítsa el a külső fóliát. Ha szükséges, használjon vágószerszámot.
2. Távolítsa el a készülék tetején levő kartonpapírt és a polisztirol csomagolóanyagokat.

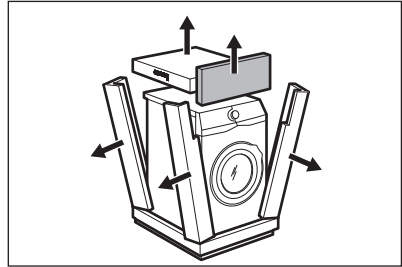
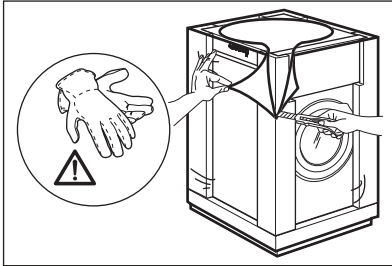

3. Nyissa ki az ajtót. Szedje ki az összes tárgyat a dobból.
4. Az előlő polisztirol csomagolóelemet helyezze a padlóra, a készülék alá. Óvatosan fektesse a hátsó oldalára a készüléket.

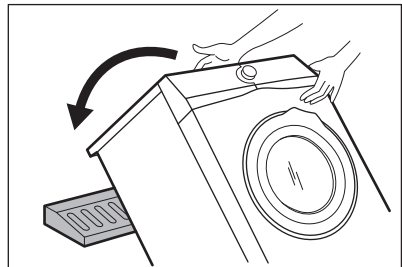
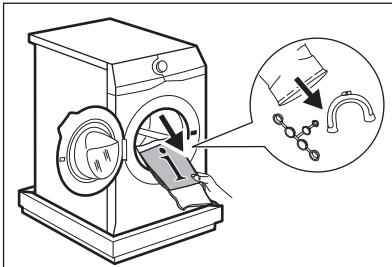

5. Vegye ki az alsó polisztirol lapot. Állítsa vissza a készüléket függőleges helyzetbe.

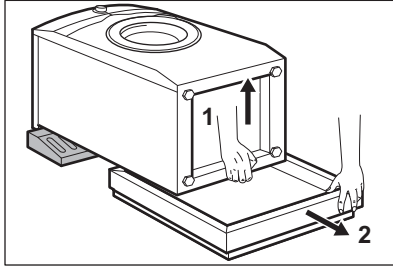

7. Távolítsa el a három szállítási rögzítőcsavart, és húzza ki a műanyag távtartókat.

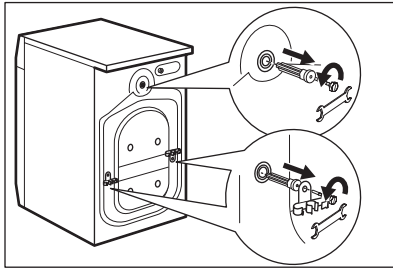

6. Vegye ki a hálózati kábelt és a kifolyócsövet a csőtartókból.  
*Előfordulhat, hogy víz folyik a kifolyócsőből. Ennek oka, hogy a mosógépet a gyárban vizsgálatnak vetették alá.*

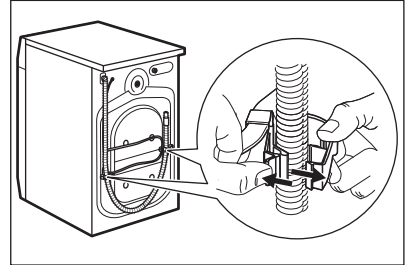

8. A felhasználói kézikönyv zacskójában található sapkákat illeszse a nyílásokba.

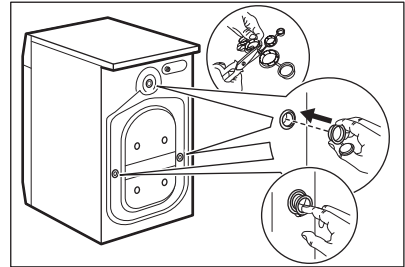

**Célszerű megőrizni a csomagolást és a szállítási rögzítőcsavarokat arra az esetre, amikor szállítani kell a készüléket.**

### 3.2 Üzembe helyezési információk

#### 1. Elhelyezés és vízszintezés

A készülék megfelelő beállítása megelőzi a készülék működése közben a rezgést, zajt és a készülék mozgását.

1. A készüléket kemény, egyenletes padlófelületen kell elhelyezni. A készüléknek vízszintben és szilárdan kell állnia. Ellenőrizze, hogy nem ér-e a készülék falhoz vagy másik készülékhez, és hogy a levegő áramlása megfelelő-e a készülék alatt.

2. A vízszintbe állításhoz lazítsa vagy húzza meg a lábakat. Minden lábnek szilárdan kell állnia a padlón.

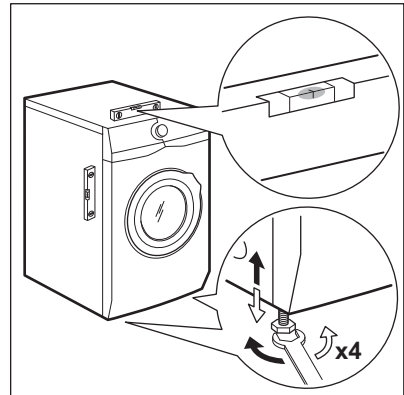



**FIGYELMEZTETÉS!**

Ne tegyen a vízszintbe állítás érdekében kartont, fát vagy ehhez hasonló anyagokat a készülék lábai alá.

**2. A befolyócső****VIGYÁZAT!**

Ellenőrizze, hogy a csövek nem sérültek-e, és hogy nincs-e a csatlakozásoknál szivárgás. Ne használjon hosszabbítótömlőt, ha túl rövid a befolyócső. A befolyócső cseréje érdekében forduljon a márkaszervizhez.

1. Csatlakoztassa a befolyócsövet a készülék hátuljához.

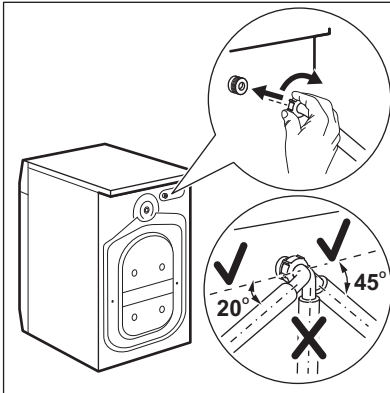

2. A vízcsap helyzetétől függően a csövet balra vagy jobbra vezesse el. Ügyeljen arra, hogy a befolyócső ne legyen függőleges helyzetben.

3. Amennyiben szükséges, a cső megfelelő helyzetbe igazításához lazítsa meg a hollandi anyát.

4. Csatlakoztassa a befolyócsövet egy 3/4"-os csavarmentes csaphoz.

**3. Vízkivezetés**

A kifolyócsőnek legalább 60 cm és legfeljebb 100 cm magasan kell elhelyezkednie.



Maximum 400 cm-ig hosszabbíthatja meg a kifolyócsövet. Forduljon a márkaszervizhez másik kifolyócsőért vagy a hosszabbításért.

A kifolyócső csatlakoztatása különböző módokon történhet:

1. Készítsen egy U-alakot a kifolyócsőből, majd helyezze fel rá a műanyag tömlővezetőt.

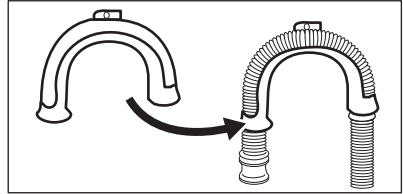

2. **Egy mosdó peremére akasztva** - Rögzítse a tömlővezetőt a vízcsaphoz vagy a falhoz.

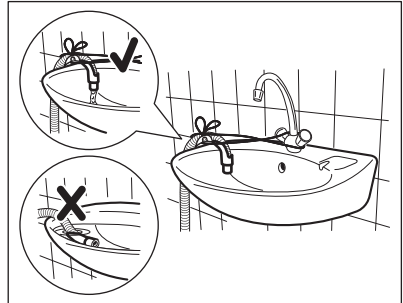

Ügyeljen arra, hogy a műanyag tömlővezető ne tudjon mozogni a készülék szivattyúzásokor, és hogy a kifolyócső vége ne merüljön vízbe. Ekkor ugyanis a szennyes víz visszajuthat a készülékbe.

3. Amennyiben a kifolyócső vége az ábra szerint néz ki, közvetlenül betolhatja az

állócsőbe.

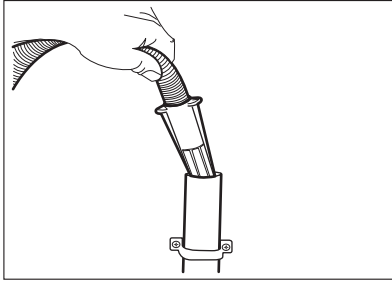

**4. Egy szellőzőlyukkal ellátott állócsőre csatlakoztatva** - Illeszze a kifolyócsövet közvetlenül az állócsőbe. Lásd az ábrát.

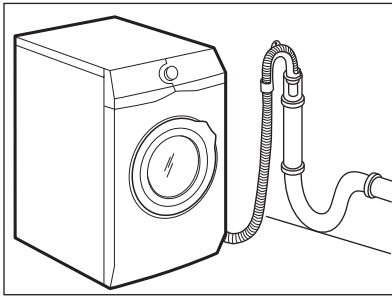

A kifolyócső végének mindig levegőznie kell, azaz a lefolyócső belső átmérőjének (min. 38 mm - min. 1,5") meg kell haladnia a kifolyócső külső átmérőjét.

**5. A műanyag tömlővezető nélkül, egy szifonhoz csatlakoztatva** - Nyomja be a kifolyócső végét a szifonba, és rögzítse egy szorítóbilinccsel. Lásd az ábrát.

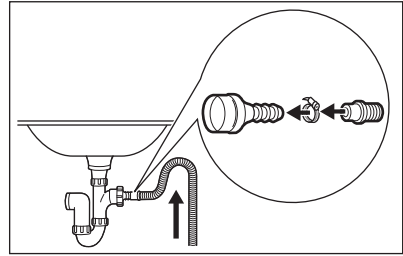

Biztosítsa, hogy a kifolyócső egy hurkot képezzen, mivel így megelőzheti, hogy a szifonban levő részecskék a készülékbe jussanak.

**6. A kifolyócsövet közvetlenül a helyiség falában lévő beépített lefolyó csővezetékhez csatlakoztassa, és egy szorítóbilinccsel rögzítse.**

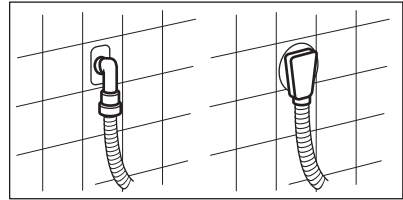

## 4. TERMÉKLEÍRÁS

### 4.1 A készülék áttekintése

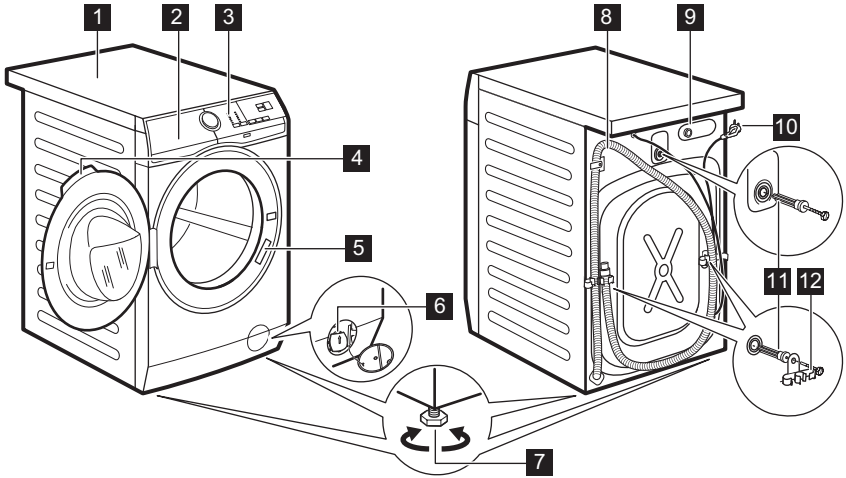

- |   |                                      |
|---|--------------------------------------|
| <b>1</b> Munkafelület                             | <b>8</b> Kifolyócső                  |
| <b>2</b> Mosogatószer-adagoló                     | <b>9</b> Befolyócső-csatlakozás      |
| <b>3</b> Kezelőpanel                              | <b>10</b> Hálózati kábel             |
| <b>4</b> Ajtófogantyú                             | <b>11</b> Szállítási rögzítőcsavarok |
| <b>5</b> Adattábla                                | <b>12</b> Tömlőtartó                 |
| <b>6</b> Leeresztő szivattyú szűrője              |                                      |
| <b>7</b> Lábak a készülék vízszintbe állításához. |                                      |

## 5. KEZELŐPANEL

### 5.1 Speciális tulajdonságok

Új mosó-szárítógépe a víz, az energia és a mosószer gazdaságos felhasználása révén a modern ruhanemű-kezelés minden követelményének megfelel.

- A **SensiCare rendszer** segítségével a készülék a dobba helyezett

ruhanemű függvényében automatikusan beállítja a program időtartamát, hogy a lehető legrövidebb idő alatt tökéletes mosási eredményt biztosítson.



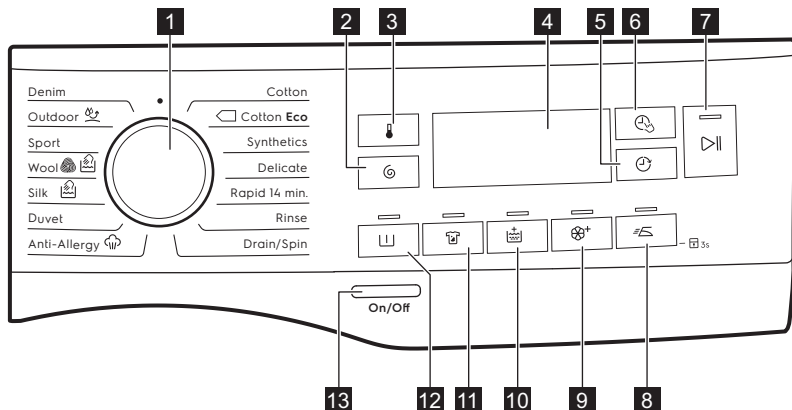



## 5.2 Kezelőpanel ismertetése

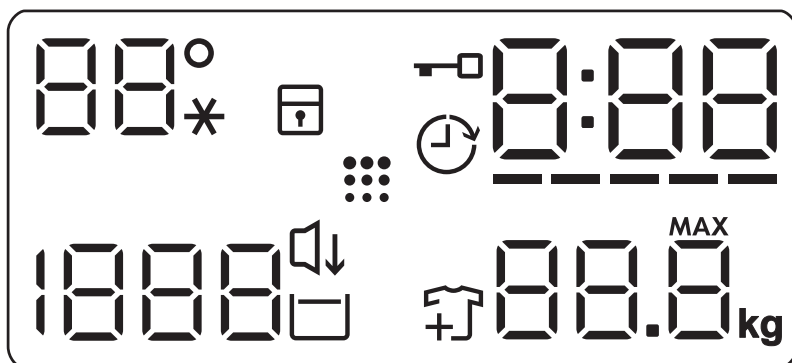

- |   |                                    |
|---|------------------------------------|
| <b>1</b> Programválasztó                              | <b>8</b> Vasaláskönnyítő gomb      |
| <b>2</b> Centrifugálás sebességét mérséklő érintőgomb | <b>9</b> Lágú plusz érintőgomb     |
| <b>3</b> Hőmérséklet érintőgomb                       | <b>10</b> Extra öblítés érintőgomb |
| <b>4</b> Kijelző                                      | <b>11</b> Foltmosás érintőgomb     |
| <b>5</b> Késleltetett indítás érintőgomb              | <b>12</b> Előmosás érintőgomb      |
| <b>6</b> Time Manager érintőgomb                      | <b>13</b> Be/Ki nyomógomb          |
| <b>7</b> Start/Szünet érintőgomb                      |                                    |

## 5.3 Kijelző



88 --*	Hőmérséklet terület: Hőmérséklet-visszajelző Hideg víz visszajelző
	Gyermekzár visszajelző.
	Késleltetett indítás visszajelző.
	Ajtó zárva visszajelző.
0:00	A digitális visszajelző az alábbiakat képes megjeleníteni: <ul style="list-style-type: none"> <li>• Program időtartama (pl. 2:40).</li> <li>• Késleltetés időtartama (pl. 2h).</li> <li>• Ciklus vége (0:00).</li> <li>• Figyelmeztető kód (pl. E20).</li> </ul>
-----	Time Manager (Időkezelő) szintvisszajelző sávok.
88.8 <sup>kg</sup>	Maximális töltetsúly visszajelzője.
	Ruhadarab hozzáadása visszajelző. A mosási fázis elején világít, amíg a felhasználó még szüneteltetheti a készülék működését, és további mosnivalót pakolhat be.
	Dobtisztítás visszajelző.
	Halk visszajelző.
	Öblítés tartás visszajelző.
1888 - - -	Centrifugálás terület: Centrifugálási sebesség-visszajelző Nincs centrifugálás visszajelző. A centrifugálási fázis ki van kapcsolva.

## 6. VÁLASZTÓGOMB ÉS NYOMÓGOMBOK

### 6.1 Bevezetés



A kiegészítő funkciók nem választhatóak mindegyik mosási programmal. A mosási programok és a különféle opciók/funkciók összeegyeztethetőségére vonatkozóan lásd a „Programtáblázat” c. szakaszt. Egy kiegészítő funkció kizárhat egy másikat; ebben az esetben a készülék nem engedi a nem összeillő kiegészítő funkciók együtt történő beállítását.

### 6.2 Be / Ki

A készülék be-/kikapcsolásához nyomja meg ezt a gombot néhány másodpercig. A készülék be- vagy kikapcsolásakor két különböző hang hallható.

Mivel az energiafogyasztás csökkentésére a Készenlét funkció automatikusan kikapcsolja a készüléket néhány perc elteltével, így előfordulhat, hogy a készüléket ismét be kell kapcsolni.

További részletekért olvassa el a Készenlét c. szakaszt a „Napi használat” című fejezetben.

### 6.3 Hőmérséklet

Egy mosási program kiválasztása esetén a készülék automatikusan javasol egy alapértelmezett hőmérsékletet.



Érintse meg többször egymás után a gombot, míg a kívánt hőmérséklet meg nem jelenik a kijelzőn.

Amikor a kijelzőn \_ \_ \* visszajelzők láthatók, a készülék nem melegíti fel a vizet.

### 6.4 Centrifugálás

Egy program kiválasztása esetén a készülék automatikusan beállítja a megengedett maximális centrifugálási sebességet, a Denim program kivételével. Ezzel a kiegészítő funkcióval módosítható az alapértelmezett centrifugálási sebesség.

Érintse meg többször a gombot a következőkhöz:

- **Centrifugálási sebesség csökkentése.** A kijelző csak a beállított programnál elérhető centrifugálási sebességeket mutatja.
- További centrifugálási kiegészítő funkciók **Nincs centrifugálás** – – –. Ezzel a kiegészítő funkcióval kikapcsolhatja az összes centrifugálási szakaszt. A készülék csak a szivattyúzást végzi el a kiválasztott mosási programból. Ezt a kiegészítő funkciót kényes anyagok esetében alkalmazza. Egyes mosási programok esetén az öblítéseket a gép nagyobb mennyiségű víz felhasználásával végzi.
- Kapcsolja be a **Öblítés tartás**  kiegészítő funkciót. Az utolsó centrifugálás törlésre kerül. A készülék nem ereszt le az utolsó öblítővizet, hogy megővja a ruhaneműket a gyűrődéstől. A mosási program leáll, és a víz a dobban marad. A kijelzőn a  visszajelző jelenik meg. Az ajtó zárva marad, és a dob rendszeres időközönként forgást végez, hogy csökkentse a ruhák gyűrődését. Az ajtó kinyitásához le kell engedni a vizet.

Ha megérinti a Start / Szünet gombot, a készülék centrifugál és leereszti a vizet.

-  A készülék körülbelül 18 óra elteltével automatikusan leereszti a vizet.

- Kapcsolja be a **Halk**  kiegészítő funkciót. A közbenső és végső centrifugálási szakasz elmarad, és a készülék a program végén a dobban tartja a vizet. Ez elősegíti a ruhák gyűrődésének csökkentését.

A kijelzőn a  visszajelző jelenik meg. Zárva marad az ajtó. A dob rendszeres időközönként forgást végez, hogy csökkentse a ruhák gyűrődését. Az ajtó kinyitásához le kell engedni a vizet.

Mivel a program nagyon csendes, este is használható, amikor az olcsóbb éjszakai áram rendelkezésre áll. Egyes programok esetén az öblítéseket a készülék nagyobb mennyiségű víz felhasználásával végzi.

Ha megérinti a Start / Szünet  gombot, a készülék csak a szivattyúzást végzi el.

-  A készülék körülbelül 18 óra elteltével automatikusan leereszti a vizet.

### 6.5 Előmosás

Ezzel a kiegészítő funkcióval egy előmosási szakaszt adhat a mosási programhoz.

Az érintőgomb fölött megjelenik a megfelelő visszajelző.

- A kiegészítő funkció használatával 30 °C-os előmosási szakaszt adhat a mosási szakasz elé. A kiegészítő funkció erősen szennyezett ruhanemű, különösen homokkal, porral, sárral és egyéb szilárd részecskével összepiszolt ruhák esetén ajánlott.

 A kiegészítő funkciók növelhetik a program időtartamát.

## 6.6 Folteltávolítás

Érintse meg ezt a gombot, hogy folteltávolító szakaszt adjon a programhoz.

Az érintógomb fölött megjelenik a megfelelő visszajelző.

Nehezen eltávolítható foltokkal szennyezett ruhákhoz használja ezt a kiegészítő funkciót.

Amikor beállítja a kiegészítő funkciót, tegyen folttisztítót a rekeszbe .

 A kiegészítő funkció növeli a program időtartamát. E beállítás 40 °C-nál alacsonyabb hőmérséklet esetén nem áll rendelkezésre.

## 6.7 Állandó Öblítés+

Ezzel a kiegészítő funkcióval néhány további öblítési fázist adhat a kiválasztott mosási programhoz.

Ezt a kiegészítő funkciót a mosószermaradványokra allergiás, illetve érzékeny bőrű személyek esetén használja.

 A kiegészítő funkció növeli a program időtartamát.

A megfelelő érintógomb fölötti visszajelző bekapcsol, és mindaddig világít a mosási ciklusok alatt, amíg ki nem kapcsolja ezt a funkciót.

## 6.8 Állandó Lágú Plusz

Az öblítőszer eloszlásának és a ruhanemű puhaságának optimalizálása érdekében válassza ezt a kiegészítő funkciót.

Ez öblítőszer használatakor javasolt.

 A kiegészítő funkció növeli a program időtartamát.

A megfelelő érintógomb fölötti visszajelző bekapcsol, és mindaddig világít a mosási ciklusok alatt, amíg ki nem kapcsolja ezt a funkciót.

## 6.9 Vasaláskönnyítés

A készülék gyengéd mosást és centrifugálást végez, hogy megakadályozza a ruhák gyűrődését.



A készülék csökkenti a centrifugálási sebességet, több vizet használ, és a program időtartamát a ruhanemű típusához igazítja.

A megfelelő visszajelző világítani kezd.

## 6.10 Késleltetett indítás

Ezzel a kiegészítő funkcióval a program kezdetét megfelelőbb időpontig késleltetheti.

A megfelelő késleltetés beállításához érintse meg többször a gombot. Az idő 1 órás lépésekkel állítható be, 20 óra időtartamig.

A Start / Szünet  gomb megérintése után a kijelzőn a  visszajelző és a kiválasztott késleltetési időtartam látható, a készülék megkezdja a visszaszámlálást, és az ajtó reteszeli.

## 6.11 Time Manager (Időkezelő)



A kiegészítő funkció segítségével csökkenthető a program időtartama a töltet nagyságának és a szennyeződés mértékének megfelelően.

Mosási program beállításakor a kijelzőn a program alapértelmezett időtartama és ----- kötőjelek láthatók.

Érintse meg a Time manager  gombot a program időtartamának igény szerinti csökkentéséhez. A kijelzőn megjelenik az új program időtartama, és a kötőjelek száma ennek megfelelően csökken:



---- teljes töltetnyi normál mértékben szennyezett ruhaneműhöz.

--- gyors ciklus teljes töltetnyi enyhén szennyezett ruhaneműhöz.

--- nagyon gyors ciklus kisebb töltetnyi enyhén szennyezett ruhaneműhöz (max. fél töllet javasolt).

- a legrövidebb ciklus kis mennyiségű ruhanemű felfrissítéséhez.

A Time Manager (Időkezelő) funkció csak a táblázatban található programoknál áll rendelkezésre.

visszajelző			
----- 1)	■	■	■
----	■	■	■

visszajelző			
---	■	■	■
--	■	■	■
-	■	■	■

1) Alapértelmezett időtartam az összes program számára.

## 6.12 Start / Szünet

Érintse meg a Start / Szünet gombot a készülék elindításához vagy működésének szüneteltetéséhez, illetve a futó program megszakításához.



## 7. PROGRAMOK





### 7.1 Programtáblázat

Program Alapértelmezett hőmérséklet Hőmérséklet-tartomány	Maximális centrifugálási sebesség Centrifugálási sebesség-tartomány [ford./perc]	Maximális töltet	Program leírása (Töltet típusa és szennyeződés mértéke)
Cotton 40 °C 90 °C - Hideg	1200 ford./perc (1200-400)	8 kg	<b>Fehér és színes pamut.</b> Normál és erős szennyezettség.
 Cotton Eco <sup>1)</sup>  40 °C 60 °C - 40 °C	1200 ford./perc (1200-400)	8 kg	<b>Fehér és színtartó pamut.</b> Normál szennyezettség. Az energiafogyasztás csökken, és a mosóprogram ideje meghosszabbodik.
Synthetics 40 °C 60 °C - Hideg	1200 ford./perc (1200 - 400)	3 kg	<b>Műszál vagy kevert szál szövetek.</b> Normál szennyezettség.



Program Alapértelmezett hőmérséklet Hőmérséklet-tartomány	Maximális centrifugálási sebesség Centrifugálási sebességtartomány [ford./perc]	Maximális töltet	Program leírása (Töltet típusa és szennyeződés mértéke)
Delicate 40 °C 40 °C - Hideg	1200 ford./perc (1200-400)	3 kg	<b>Kényes textil, pl. akril, viszkóz és kevert szál szövetek, melyek kímélő mosást igényelnek.</b> Normál szennyezettség.
Rapid 14 min. 30 °C	800 ford./perc (800- 400)	1,5 kg	<b>Műszál vagy kevert szál</b> anyagok. Enyhén szennyezett és felfrissítendő ruhaneműk.
Rinse	1200 ford./perc (1200-400)	8 kg	<b>Minden ruhaanyaghoz, a kényes ruhanemű és gyapjú kivételével.</b> Program a ruhanemű öblítéséhez és centrifugálásához. Egyedül az alapértelmezett centrifugálási sebesség használható pamut ruhaneműhöz. Csökkentse a centrifugálási sebességet a töltet típusának megfelelően. Ha szükséges, állítsa be az Öblítés+ kiegészítő funkciót öblítések hozzáadásához. Alacsony sebességen kímélő öblítéseket és egy rövid centrifugálást végez a készülék.
Drain/Spin	1200 ford./perc (1200-400)	8 kg	A ruhanemű centrifugálásához és a víz doból való leeresztéséhez. <b>Minden ruhaanyaghoz, a kényes ruhanemű és gyapjú kivételével.</b>
Anti-Allergy  60 °C	1200 ford./perc (1200 - 400)	8 kg	<b>Fehér pamut darabok.</b> A program a néhány percig 60 °C fölött tartott hőmérsékletű mosási szakasznak köszönhetően eltávolítja a mikroorganizmusokat. Ez segít a csír sejtek, a baktériumok, a mikroorganizmusok és a részecskék eltávolításában. A pára hozzáadása egy további öblítési szakasszal együtt biztosítja a mosószermaradványok és a pollenek/allergén anyagok alapos eltávolítását, így a kényes és érzékeny bőr számára is megfelelő eredményt biztosít.
Duvet 40 °C 60 °C - Hideg	800 ford./perc (800 - 400)	3 kg	<b>Egyetlen műszál takaróhoz, bélelt ruhákhoz, paplanhoz, tollkabáthoz és hasonló darabokhoz.</b>

Program Alapértelmezett hőmérséklet Hőmérséklet-tartomány	Maximális centrifugálási sebesség Centrifugálási sebességtartomány [ford./perc]	Maximális töltet	Program leírása (Töltet típusa és szennyeződés mértéke)
Silk  30 °C	800 ford./perc (800 - 400)	3 kg	Speciális program <b>selyem és kevert műszalas ruhadarabok számára.</b>
Wool  40 °C 40 °C - Hideg	1200 ford./perc (1200-400)	1,5 kg	<b>Gépben mosható gyapjúhoz, kézzel mosható gyapjúhoz és „kézzel mosható” jelzéssel ellátott egyéb kényes szövetekhez<sup>2)</sup></b>
Sport 30 °C 40 °C - Hideg	1200 ford./perc (1200 - 400)	3 kg	<b>Kevert szálás sportruházat.</b> Enyhén szennyezett vagy felfrissítendő ruhaneműk.

Program Alapértelmezett hőmérséklet Hőmérséklet-tartomány	Maximális centrifugálási sebesség Centrifugálási sebességtartomány [ford./perc]	Maximális töltet	Program leírása (Töltet típusa és szennyeződés mértéke)
Outdoor  30 °C 40 °C - Hideg	1200 ford./perc (1200-400)	2,5 kg <sup>3)</sup> 1 kg <sup>4)</sup>	<p data-bbox="572 408 622 464"> Ne használjon öblítőszeret, és győződjön meg arról, hogy nincs öblítőszer-maradvány a mosószert-adagolóban.</p> <p data-bbox="566 528 1037 663"><b>Műszálas sportruházat.</b> A programot modern kültéri sportruházat, mint például tornaruha, kerékpáros vagy kocogó ruha és hasonló szabadtéri ruházat gyengéd mosásához tervezték. Javasolt ruhatöltet: 2,5 kg.</p> <p data-bbox="566 663 1037 815"><b>Vízálló, vízálló-légáteresztő és vízlepergető szövetek.</b> A program vízállóságot helyreállító ciklusként is használható, melyet kifejezetten a ruhadarabok impregnálására terveztek. A vízállóságot helyreállító ciklus elvégzéséhez a következők szerint járjon el:</p> <ul data-bbox="566 815 1037 959" style="list-style-type: none"> <li>• Töltsön mosószert a  adagolórekeszbe.</li> <li>• Töltsön ruhaneműhöz való, speciális impregnáló szert a  öblítőszer-adagoló rekeszbe.</li> <li>• Csökkentse a ruhatöltetet 1 kg-ra.</li> </ul> <p data-bbox="572 975 622 1031"> A vízállóság legeredményesebb helyreállítása érdekében a ruhaneműt szárítógépben szárítsa meg a Outdoor szárítóprogram használatával (amennyiben az rendelkezésre áll, és ha a ruhanemű tájékoztató címkéje megegyezik).</p>

Program Alapértelmezett hőmérséklet Hőmérséklet-tartomány	Maximális centrifugálási sebesség Centrifugálási sebességtartomány [ford./perc]	Maximális töltet	Program leírása (Töltet típusa és szennyeződés mértéke)
Denim 30 °C 40 °C - Hideg	1200 ford./perc (1200 - 400)	3 kg	<b>Speciális program farmer ruhaneműhöz gyengéd mosási fázissal a színek kifakulása és a mosásból eredő kopás minimalizálása érdekében.</b> A még jobb kezelés érdekében csökkentett mennyiségű töltet alkalmazása javasolt.

1) **Standard programok az energiacímke fogyasztási értékei számára.** A 1061/2010 sz. jogszabály értelmében ezek a programok a „Normál 60 °C-os pamut programnak” és a „Normál 40 °C-os pamut programnak” felelnek meg. Ezek a leghatékonyabb programok a normál szennyezettségű pamut ruhák mosásához, ami a vízfelhasználást és az energiafogyasztást illeti.



A mosási szakasz tényleges víz hőmérséklete eltérhet a megadott program-hőmérséklettől.

2) A ciklus közben a dob kis sebességen forog a kíméletes mosás érdekében. Úgy tűnhet, hogy a dob nem forog, vagy nem megfelelően forog, azonban ez normális jelenség ennél a programnál.

3) Mosási program.

4) Mosási program és impregnáló szakasz.

### Programfunkciók összeegyeztethetősége

Program									
Cotton	■	■	■	■	■	■	■	■	■
Cotton Eco	■	■	■	■	■	■	■	■	■
Synthetics	■	■	■	■	■	■	■	■	■
Delicate	■	■	■	■	■	■	■	■	■
Rapid 14 min.	■	■	■					■	
Rinse	■	■	■			■		■	
Drain/Spin	■	■						■	

Program									
Anti-Allergy	■	■	■	■	■	■	■	■	■
Duvet	■	■					■		■
Silk	■	■							■
Wool	■	■	■						■
Sport	■	■	■	■			■		■
Outdoor	■	■	■				■		■
Denim	■	■	■	■	■	■	■	■	■

## 7.2 Woolmark Apparel Care - Kék



WOOL HAND WASH SAFE

A Woolmark vállalat ennek a mosógépnek a gyapjúmosási ciklusát jóváhagyta a „kézzel mosható” jelzésű, gyapjú ruhadarabok gépi mosására, azzal a feltétellel, hogy a ruhák mosása a mosógép gyártójától származó utasítások szerint történik. Mindig kövesse a ruhanemű kezelési címkéjén szereplő szárítási és egyéb utasítást. M1511

A Woolmark szimbólum minőségtanúsító védjegy funkciót tölt be számos országban.

## 8. BEÁLLÍTÁSOK

### 8.1 Hangjelzések

A készülék különböző hangjelzésekkel rendelkezik, melyek akkor működnek, amikor:

- Bekapcsolja a készüléket (különleges, rövid hangjelzés).
- Kikapcsolja a készüléket (különleges, rövid hangjelzés).
- Megérint egy gombot (kattanó hangjelzés).
- Helytelen beállítást választ (3 rövid hangjelzés).
- A program végét ér (hangjelzéssorozat hallható hozzávetőleg 2 percig).

- A készülék meghibásodott (rövid hangjelzések sorozata hallható hozzávetőleg 5 percig).



A program végét jelző hangjelzések **ki/bekapcsolására**, a és gombot érintse meg egyidejűleg körülbelül 2 másodpercre. A kijelzőn On/Off látható



Ha kikapcsolja a hangjelzéseket, azok csak akkor működnek, amikor a készülék működésében hiba lép fel.

## 8.2 GYEREKZÁR

Ezzel a kiegészítő funkcióval megakadályozhatja a gyermekeket abban, hogy játsszanak a kezelőpanellel.

- A kiegészítő funkció **be/kikapcsolásához** addig tartsa megérintve a  gombot, míg a  visszajelző **világítani nem kezd/el nem alszik** a kijelzőn.

A készülék kikapcsolás után alapértelmezetten visszatér ehhez a kiegészítő funkcióhoz.

A készülék bekapcsolását követő néhány másodpercre a Gyerekzár funkció nem áll rendelkezésre.

## 9. AZ ELSŐ HASZNÁLAT ELŐTT

1. Ellenőrizze, hogy rendelkezésre áll-e a tápfeszültség, és nyitva van-e a vízcsap.
2. Töltsön kis mennyiségű mosószert a  jelzésű mosószert-adagolóba.
3. Állítsa be és ruhák nélkül indítson el egy pamut mosására szolgáló

programot a legmagasabb hőmérsékleten, üres dobbal. Ez minden szennyeződést eltávolít a dobból és az üstből.

## 10. NAPI HASZNÁLAT



### FIGYELMEZTETÉS!

Lásd a Biztonságról szóló részt.

### 10.1 A készülék bekapcsolása

1. Csatlakoztassa a dugaszt a hálózati aljzatba.
2. Nyissa ki a vízcsapot. Egy rövid hangjelzés hallható.

### 10.2 A mosnivaló betöltése

1. Nyissa ki a készülék ajtaját.
2. Rázza meg a darabokat, mielőtt a készülékbe helyezí őket.
3. Helyezze a mosandó darabokat egyenként a dobba.

Ne helyezzen túl sok mosnivalót a dobba.

4. Csupkja be jól az ajtót.

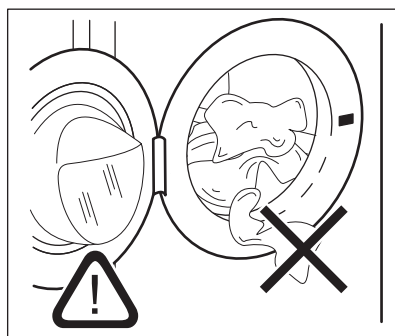

### VIGYÁZAT!

A vízszivárgás és a ruhadarabok sérülésének megelőzésére győződjön meg arról, hogy az ajtó és a vízzáró szigetelés közé nem szorult-e be ruha.



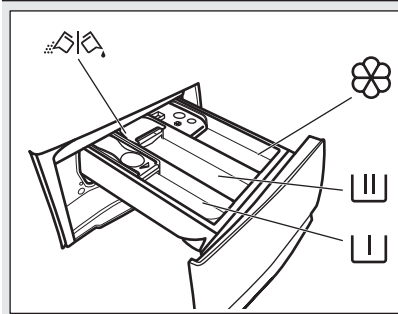

Az olajjal vagy zsírral erősen szennyezett ruhanemű mosása károsíthatja a mosógép gumijalkatrészeit.

## 10.3 A mosószer és az adalékok betöltése





 Rekesz az előmosás és az áztatóprogram mosószere, valamint a folteltávolító számára.

 Mosási szakasz mosószere-adagolója.

 Rekesz a folyékony adalékok (öblítőszer, keményítő) számára.

**MAX** A folyékony adalékok maximális szintje.

 A por állagú vagy folyékony mosószere kiválasztására szolgáló terelőlap.

 Mindig kövesse a mosószerek csomagolásán található utasításokat, azonban javasoljuk, hogy ne lépje túl a jelzett maximális szintet (**MAX**). Ez a mennyiség garantálja a legjobb mosási eredményt.

 Amennyiben szükséges, a mosási szakasz után távolítsa el a mosószere maradványokat a mosószere-adagolóból.

## 10.4 A mosószere-terelő lap helyzetének ellenőrzése

1. Üködésig húzza ki a mosószere-adagolót.

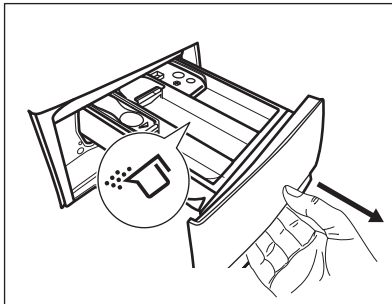

2. Az adagoló kivételéhez nyomja lefelé a kart.
3. Por állagú mosószere használatához hajtsa fel a terelőlapot.
4. Folyékony állagú mosószere használatához hajtsa le a terelőlapot.

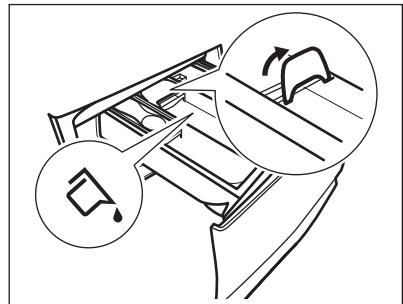

Amikor **LE** helyzetben van a terelőlap:

- Ne használjon kocsonyás állagú vagy sűrű folyékony mosószereket.
  - Ne töltsön be a terelőlapon jelzett maximumnál több folyékony mosószert.
  - Ne állítson be előmosási szakaszt.
  - Ne állítsa be a késleltetett indítás funkciót.
5. Mérje ki a mosó- és az öblítőszer.
  6. Gondosan zárja be a mosószere-adagolót.

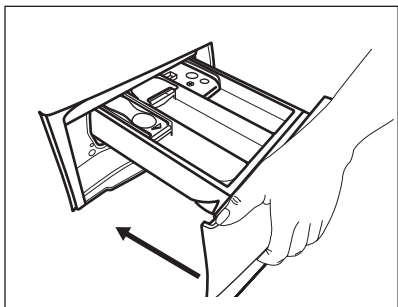

Ellenőrizze, hogy a terelőlap nem akadályozza-e a fiók bezárását.

## 10.5 Program kiválasztása

1. Fordítsa a programválasztó gombot a kívánt mosási programra.

A Start / Szünet gomb visszajelzője villog.

A kijelző a program hozzávetőleges időtartamát mutatja.

2. Érintse meg a megfelelő gombokat a hőmérséklet és/vagy a centrifugálási sebesség módosításához.
3. Szükség szerint válasszon ki egy vagy több funkciót a megfelelő gombok megérintésével. A hozzájuk tartozó visszajelzők világítani kezdenek a kijelzőn, és az információk ennek megfelelően módosulnak.



Amennyiben egy beállítás **nem lehetséges**, hangjelzés hallható.

## 10.6 A program indítása

A program elindításához érintse meg a Start / Szünet gombot.

A hozzá tartozó visszajelző villogása megszűnik, és folyamatosan világítani kezd.

A program elindul, és az ajtó reteszelődik. A kijelzőn a visszajelző jelenik meg.



A leeresztő szivattyú egy rövid időre bekapcsolhat, mielőtt a készülék vizet tölt be.

## 10.7 Egy program késleltetett indítással történő indítása

1. Érintse meg annyiszor a Késleltetett indítás gombot, amíg a kijelzőn a megfelelő késleltetési idő meg nem jelenik. A kijelzőn a visszajelző jelenik meg.

2. Érintse meg a Start / Szünet gombot. A készülék ajtaja reteszelődik, és megkezdődik a késleltetett indítás

visszaszámlálása. A kijelzőn a visszajelző jelenik meg.

Amikor a visszaszámlálás befejeződött, automatikusan megkezdődik a program végrehajtása.

## Visszaszámlálás elindulása után a késleltetett indítás leállítása

Késleltetett indítás törlése:

1. A Start / Szünet gomb megérintésével szüneteltesse a készülék működését. A megfelelő visszajelző villog.
2. Érintse meg annyiszor a Késleltetett indítás gombot, amíg a kijelzőn a jelzés meg nem jelenik és a visszajelző el nem tűnik.
3. A program azonnali elindításához érintse meg ismét a Start / Szünet gombot.

## Visszaszámlálás elindulása után a késleltetett indítás módosítása

Késleltetett indítás módosítása:

1. A Start / Szünet gomb megérintésével szüneteltesse a készülék működését. A megfelelő visszajelző villog.
2. Érintse meg annyiszor a Késleltetett indítás gombot, amíg a kijelzőn a megfelelő késleltetési idő meg nem jelenik.



3. Az új visszazámlálás elindításához érintse meg ismét a Start / Szünet  gombot.



## 10.8 A SensiCare rendszer töltetérzékelése

A Start / Szünet  gomb megérintése után:

1. A SensiCare rendszer megkezdí a súly alapján történő töltetérzékelést, hogy kiszámítsa a program valós időtartamát. Ezen szakasz alatt az időjelző számjegyek alatt található Time Manager sávok  egyszerű animációt játszanak le.
2. Hozzávetőleg 15 - 20 perc elteltével a Time Manager sávjai eltűnnek, és a kijelzőn az új ciklus időtartama látható.  
A készülék a behelyezett ruhanemű függvényében automatikusan beállítja a program időtartamát, hogy a lehető legrövidebb idő alatt tökéletes mosási eredményt biztosítson.

## 10.9 A program megszakítása és a kiegészítő funkciók módosítása

Ha a program működik, **csak néhány** kiegészítő funkció módosítására van lehetőség:

1. Érintse meg a Start / Szünet  gombot.  
A megfelelő visszajelző villog.
2. Módosítsa a kiegészítő funkciókat. A kijelzőn megjelenő információk ennek megfelelően módosulnak.
3. Érintse meg ismét a Start / Szünet  gombot.

Folytatódik a mosóprogram.



## 10.10 Folyamatban levő program törlése

1. A program törléséhez és a készülék kikapcsolásához nyomja meg a Be / Ki gombot.
2. A készülék ismételt bekapcsolásához nyomja meg a Be / Ki gombot.



Amennyiben a SensiCare rendszer működése befejeződött, és a vízbetöltés már elkezdődött, az új program a **SensiCare rendszer működésének megismétlése nélkül** indul el. A készülék a vizet és a mosószeret nem eresztí le a pazarlás elkerülése érdekében.

A törlésre egy másik megoldás is rendelkezésre áll:



1. Forgassa a programválasztó gombot „Törlés” állásba .
2. Várjon 1 másodpercet. A kijelzőn  jelenik meg.  
Most új mosási programot állíthat be.

## 10.11 Az ajtó kinyitása - Ruhanemű hozzáadása





Ha a hőmérséklet vagy a dobban lévő víz szintje túl magas, és/vagy a dob még forog, nem nyithatja ki a készülék ajtaját.

A program vagy a késleltetett indítás működése közben a készülék ajtaja zárva van.

1. Érintse meg a Start / Szünet  gombot.  
A hozzá tartozó ajtózárr visszajelző kialszik a kijelzőn.
2. Nyissa ki a készülék ajtaját. Ha szükséges, helyezzen be vagy vegyen ki ruhaneműt a készülékből.
3. Csukja be az ajtót, majd érintse meg a Start / Szünet  gombot.  
Folytatódik a program vagy a késleltetett indítás végrehajtása.

## 10.12 Miután a program véget ért

Amikor a program befejeződött, a készülék automatikusan leáll. A hangjelzések hallhatóak (ha engedélyezve vannak). A kijelzőn  látható

Kialszik a Start / Szünet  gomb visszajelzője.

Az ajtózár kiold, és kialszik a  visszajelző.

1. A készülék kikapcsolásához nyomja meg a Be / Ki gombot.

A program lejáta után öt perccel az energiatakarékos funkció automatikusan kikapcsolja a készüléket.





Amikor ismét bekapcsolja a készüléket, a kijelzőn az utoljára beállított program kijelzése látható. Forgassa el a programválasztó gombot egy új program beállításához.



2. Szedje ki a ruhaneműt a dobból.
3. Ellenőrizze, hogy a dob üres-e.
4. Hagyja egy ideig nyitva az ajtót és a mosószer-adagoló rekeszt, hogy elkerülje a penész vagy kellemetlen szagok keletkezését.
5. Zárja el a vízcsapot.

### 10.13 Vízleeresztés a ciklus vége után

Ha olyan programot vagy kiegészítő funkciót választott, amely nem üríti ki az utolsó öblítés vizét a dobból, a program befejeződik, azonban:

- Az idő területen  látható, és a kijelzőn az ajtó zárva  visszajelző jelenik meg.
- A dob továbbra is rendszeresen forog, hogy megakadályozza a ruhák gyűrődését.
- Zárva marad az ajtó.
- Az ajtó kinyitásához le kell a vizet engednie:

1. Amennyiben szükséges, a Centrifugálás gomb megérintésével növelje vagy csökkentse a centrifugálás készülék által javasolt fordulatszámát.
2. Nyomja meg a Start / Szünet gombot:

- Amennyiben Öblítés tartás  van beállítva, a készülék leereszti a vizet és centrifugál.
- Amennyiben Halk  van beállítva, a készülék csak leereszti a vizet.

A Öblítés tartás  kiegészítő funkció visszajelzője eltűnik.

3. A program befejezése után kialszik az ajtó zárva  visszajelző, és kinyithatja az ajtót.
4. A készülék kikapcsolásához nyomja meg a Be / Ki gombot néhány másodpercig.

### 10.14 Készenlét kiegészítő funkció

A Készenlét kiegészítő funkció az energiafogyasztás csökkentésére automatikusan kikapcsolja a készüléket, ha:

- 5 percen át nem használja a készüléket.  
A készülék ismételt bekapcsolásához nyomja meg a Be / Ki gombot.
  - A mosási program befejezése után 5 perccel.  
A készülék ismételt bekapcsolásához nyomja meg a Be / Ki gombot.  
A kijelzőn a legutolsó program befejezési ideje látható.  
Forgassa el a programválasztó gombot egy új program beállításához.
- A készülék automatikusan kikapcsol 30 másodpercen belül, ha a programválasztó gombot „Törlés” • állásba fordítja.



Ha olyan programot vagy kiegészítő funkciót állít be, melynek végén a víz a dobban marad, a Készenlét funkció **nem kapcsolja ki** a készüléket arra való emlékeztetőként, hogy el kell végezni a szivattyúzást.

# 11. HASZNOS TANÁCSOK ÉS JAVASLATOK



## FIGYELMEZTETÉS!

Lásd a Biztonságról szóló részt.

### 11.1 A ruha töltet

- A következők szerint válogassa szét a ruhákat: fehér, színes, műszálás, kényes és gyapjúruhák.
- Tartsa be a mosási útmutatásokat, melyek a ruhák kezelési címkéin találhatóak.
- Ne mosson együtt fehér és színes darabokat.
- Egyes színes ruhadarabok elszíneződhetnek az első mosásnál. Célszerű az első néhány mosásnál külön mosni ezeket.
- Gombolja be a párnahuzatokat, húzza össze a cipzárakat, kapcsolja be a kapcsokat és patentokat. Kösse össze az öveket.
- Ürítse és fordítsa ki a zsebeket.
- Fordítsa ki a többrétegű anyagokat, gyapjút és nyomtatott ábrákkal ellátott darabokat.
- Kezelje elő a makacs foltokat.
- Különleges mosószerrel mossa az erős szennyeződésekét.
- Legyen körültekintő a függönyökkel. Vegye ki az akasztókat, és tegye mosózsákba vagy párnahuzatba a függönyöket.
- Ne mossa a készülékben a nem szegett vagy szakadt ruhadarabokat.
- Használjon mosózsákot a kis és/vagy kényes darabok mosására (pl.: merevített melltartók, övek, harisnyanadrágok stb.).
- Centrifugálási szakaszban kiegyensúlyozási problémákat okozhat a nagyon kis ruhatöltet, és túlzott vibrációhoz vezethet. Ha ez történik:
  - a. szakítsa meg a programot, és nyissa ki a készülék ajtaját (lásd a „Napi használat” című fejezetet);
  - b. kézzel rendezze el a dobban a darabokat, hogy azok egyenletesen helyezkedjenek el;

- c. nyomja meg a Start / Szünet gombot. A centrifugálási szakasz folytatódik.

### 11.2 Makacs szennyeződések

Egyes szennyeződések esetében nem elegendő a víz és a mosószer.

Célszerű az ilyen szennyeződések a ruhadarab készülékbe tétele előtt kezelni.

Különleges folteltávolítók állnak rendelkezésre. Azt a különleges folteltávolítót használja, mely megfelel a folt és az anyag jellegének.

### 11.3 Mosószeres és egyéb vegyi áruk

- Csak mosógépek számára készült mosószereseket és vegyi árukat használjon:
  - univerzális, valamennyi anyagtipushoz való mosópor, a kényes szövetek kivételével. Fehér darabokhoz és a ruhanemű fertőtlenítéséhez használjon fehérítőt tartalmazó mosóport
  - valamennyi anyagfajtához, elsősorban az alacsony hőfokú (max. 60 °C-os) programokhoz való folyékony mosószereseket, illetve csak gyapjú mosására szolgáló speciális mosószereseket.
- Ne keverje a különböző fajtájú mosószereseket.
- A környezet védelme érdekében ne használjon a javasoltnál több mosószert.
- Mindig tartsa be a mosószeresek vagy egyéb termékek csomagolásán található útmutatásokat, és ne lépje túl a készüléken jelzett maximális szintet (**MAX**).
- Az anyag fajtájához és színéhez, a program hőmérsékletéhez és a szennyezettség mértékéhez javasolt mosószereseket használja.

## 11.4 Környezetvédelmi tanácsok

- Előmosási fázis nélkül tegye be a normál szennyezettsgű ruhákat mosáshoz.
- Mindig maximális megengedett ruhatöltettel indítson egy mosóprogramot.
- Ha a foltokat előkezeli, vagy folteltávolítót használ, alacsony hőmérsékletű programot állítson be.
- A megfelelő mennyiségű mosószer használatához ellenőrizze a háztartási vízhálózatában lévő víz keménységét. Lásd a „Vízkeménység” című szakaszt.

## 11.5 Vízkeménység

Ha nagy vagy közepes a vízkeménység a körzetében, akkor célszerű vízlágyítót használni a mosógépekben. Olyan körzetekben, ahol alacsony a vízkeménység, nem szükséges vízlágyító használatát.

A lakhelye vízkeménységéről a helyi vízműtől kérjen tájékoztatást.

Megfelelő mennyiségű vízlágyítót alkalmazzon. Mindig tartsa be a termék csomagolásán található útmutatásokat.

# 12. ÁPOLÁS ÉS TISZTÍTÁS



### FIGYELMEZTETÉS!

Lásd a Biztonságról szóló részt.



Mindig tartsa be a termék csomagolásán található útmutatásokat.

## 12.1 Külső tisztítás

Csak enyhe mosogatószerrel és meleg vízzel tisztítsa a készüléket. Hagyjon minden felületet megszáradni.



### VIGYÁZAT!

Ne használjon alkoholt, oldószereket vagy vegyszereket.



### VIGYÁZAT!

Ne tisztítsa a fémfelületeket klórtartalmú tisztítószerrel.

## 12.2 Vízkömentesítés



Ha nagy vagy közepes a vízkeménység a körzetében, akkor célszerű vízkötelenítőt használni a mosógépekben.

Rendszeresen ellenőrizze a dobát, hogy nem rakódott-e le rajta vízkő.

A szokásos mosószeresek vízlágyítót tartalmaznak, azonban javasoljuk, hogy időnként futtasson le egy programot üres dobbal és vízköoldó termékkel.

## 12.3 Karbantartási mosás

Az alacsony hőmérsékletű programok ismételt, hosszú időn keresztül történő használata a mosószer lerakódását, szőszmaradványokat és a baktériumok elszaporodását eredményezheti a dobban és az üstben. Ez kellemetlen szagot és penészt eredményezhet. A lerakódások eltávolításához és a készülék belsejének tisztításához rendszeresen (legalább havonta egyszer) futtasson le egy karbantartó mosást.



Olvassa el „A dob tisztítása” című fejezetet.

## 12.4 Az ajtó tömítése

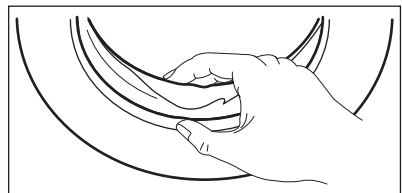

Rendszeresen ellenőrizze a tömítést, és minden idegen tárgyat távolítson el a belső részéről.

## 12.5 A dob tisztítása

Rendszeresen ellenőrizze a dobot, hogy megelőzze a rozsdá képződését.

Rozsdamentes acélhoz készült termékkel tisztítsa meg a dobot.

- i** Mindig tartsa be a termék csomagolásán található útmutatásokat.

Alapos tisztítás:

- Szedje ki az összes ruhaneműt a dobból.
- Válassza ki a Pamut programot a legmagasabb hőmérséklettel. Töltsön kis mennyiségű mosóport az üres dobba, hogy eltávolítsa az esetlegesen visszamaradt szennyeződéseket.

- i** Előfordulhat, hogy a ciklus végén a kijelzőn megjelenik a  ikon. Ez a „dobtisztítás” elvégzését javasolja.

## 12.6 A mosószer-adagoló tisztítása

A megszáradt mosószermaradványok vagy összecsomósodott öblítőszer és/ vagy penész mosószer-adagoló fiókban való megjelenésének megakadályozására alkalmanként végezze el az alábbi tisztítási eljárást:

1. Nyissa ki a fiókot. A képen ábrázolt módon nyomja le a rögzítőelemet, majd húzza ki a fiókot.

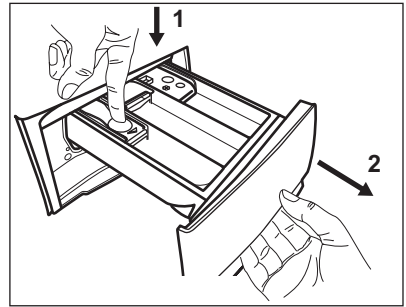

2. A tisztítás elősegítése érdekében távolítsa el az adalékszereknek fenntartott rekesz felső részét, majd öblítse ki meleg folyóvízzel, hogy a felhalmozódott mosószer minden nyomát eltüntesse. Tisztítás után helyezze vissza a felső részt a helyére.

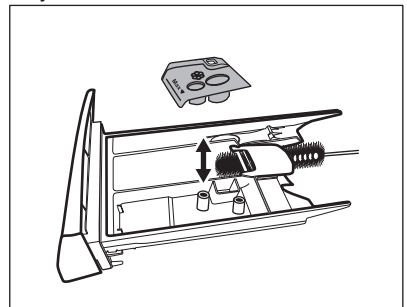

3. Ügyeljen arra, hogy az összes mosószermaradvány el legyen távolítva a nyílás felső és alsó részéből. Kisméretű kefével tisztítsa meg a nyílást.

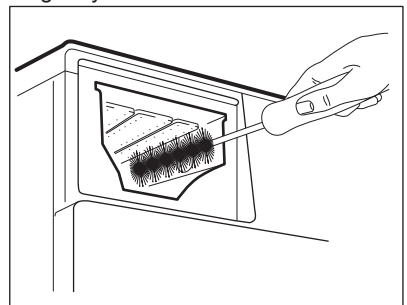

4. Illesse a mosószer-adagoló fiókot a vezetősínekbe, és tolja be. Futtasson

le egy öblítési programot anélkül, hogy ruhaneműt tenne a dobba.

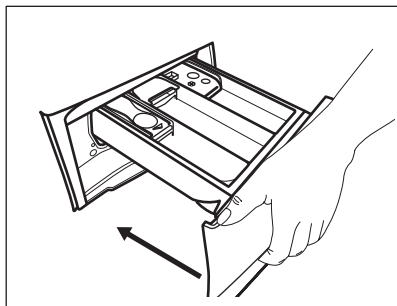

## 12.7 A leeresztő szivattyú tisztítása

Rendszeresen ellenőrizze a leeresztőszivattyú szűrőjét, hogy az tiszta-e.

A következő esetekben tisztítsa meg a leeresztőszivattyút:

- A készülék nem engedi ki a vizet.
- A dob nem forog.
- Szokatlan zaj hallható a készülékből, mivel a leeresztőszivattyú működését valami akadályozza.
- A kijelzőn **E20** riasztási kód látható



### FIGYELMEZTETÉS!

- Húzza ki a hálózati csatlakozódugót a konnektorból.
- Ne vegye ki a szűrőt, amíg működik a készülék.
- Ne tisztítsa a szivattyút, ha forró a készülékben lévő víz. Várja meg, amíg a víz lehül.
- A 3. lépést addig ismétlje a csap elzárásával és kinyitásával, amíg nem folyik több víz ki a készülékből.

Tartson kéznél egy rongyot, amivel felitathatja a vizet, amely a szűrő eltávolításakor távozhat a készülékből.

**A szivattyú tisztításához a következők szerint járjon el:**

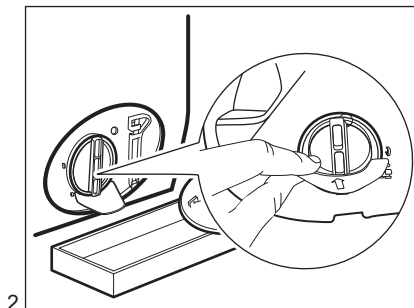
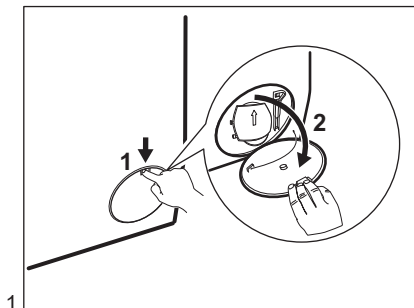

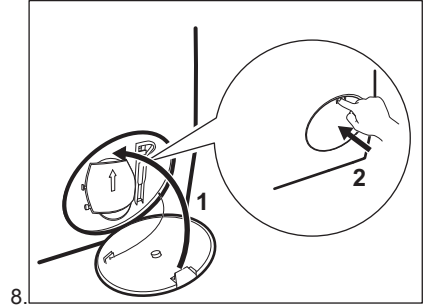
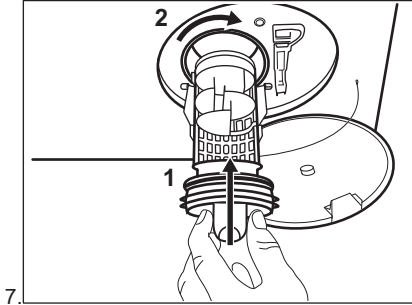
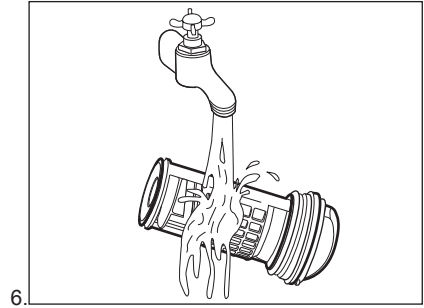
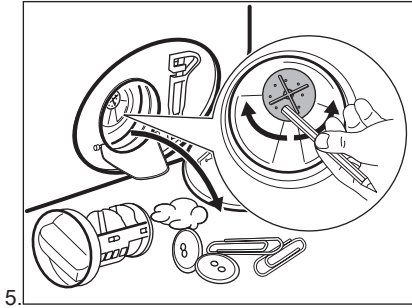
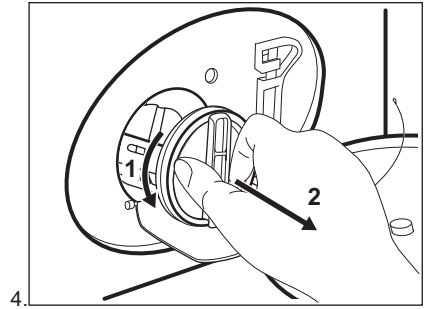
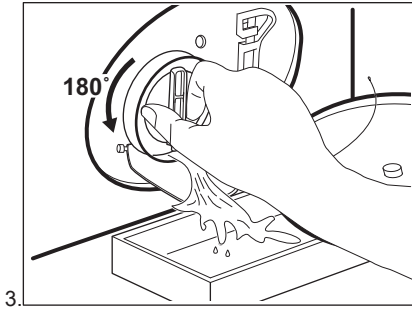

### FIGYELMEZTETÉS!

Ellenőrizze, hogy el lehet-e fordítani a szivattyú lapátkerekét. Ha nem forgatható, forduljon a márkaszervizhez. Ellenőrizze azt is, hogy megfelelően meghúzta-e a szűrőt a szivárgás megelőzése érdekében.

## 12.8 A befolyócső és a szelepből lévő szűrő tisztítása

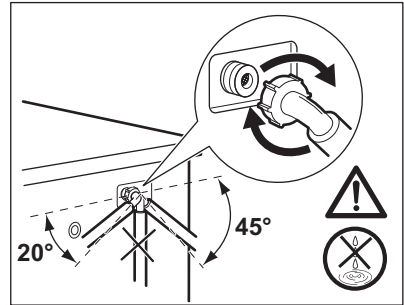
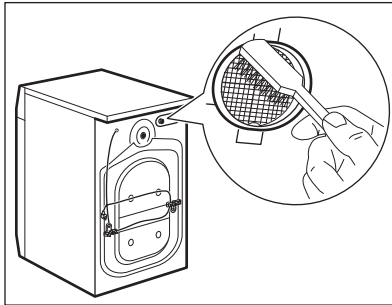
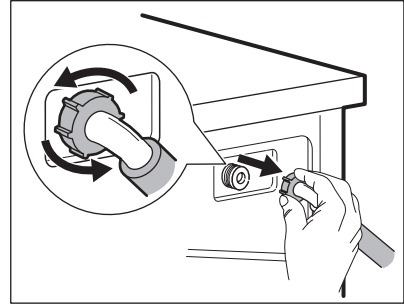
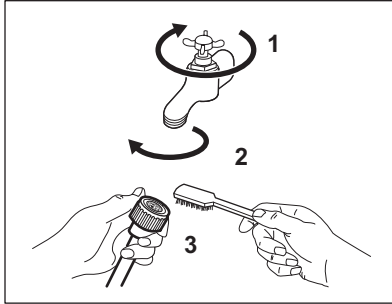

## 12.9 Vészleeresztés

Amennyiben a készülék nem ereszt le a vizet, végezze el „A lefolyószűrő tisztítása” c. részben leírt eljárást. Szükség esetén tisztítsa meg a szivattyút.

## 12.10 Fagyveszély

Ha olyan helyen van a készülék elhelyezve, ahol 0 °C környékén vagy alatta lehet a hőmérséklet, akkor engedje ki a megmaradt vizet a befolyócsőből és a leeresztő szivattyúból.

1. Húzza ki a hálózati csatlakozódugót a konnektorból.
2. Zárja el a vízcsapot.

3. Tegye a befolyócső két végét egy tartályba, és hagyja a csőből kifolyni a vizet.
4. Ürítse ki a leeresztő szivattyút. Tekintse át a vészleeresztési eljárást.
5. Amikor üres a vízszivattyú, akkor szerelje ismét vissza a befolyócsövet.



### FIGYELMEZTETÉS!

Ellenőrizze, hogy magasabb-e 0 °C-nál a hőmérséklet, mielőtt ismét használja a készüléket. A gyártó nem vállal felelősséget az alacsony hőmérsékletek miatt keletkező károkért.

## 13. HIBAELHÁRÍTÁS



### FIGYELMEZTETÉS!

Lásd a Biztonságról szóló részt.

## 13.1 Bevezetés

A készülék nem indul el, vagy működés közben leáll.



Először próbálja meg kiküszöbölni a problémát (lásd a táblázatot). Ha a



probléma továbbra is fennáll, akkor forduljon a márkaszervizhez.

**Nagyobb problémák esetén hangjelzések hallhatóak, és riasztási kód jelenik meg a kijelzőn, valamint a Start / Szünet  gomb folyamatosan villoghat:**

- **E10** - A készülék nem tölti be megfelelően a vizet. Indítsa el újra a készüléket a Start / Szünet  gomb megnyomásával. 5 másodperc elteltével az ajtózár kiold.
- **E20** - A készülék nem ereszt le a vizet.
- **E40** - A készülék ajtaja nyitva van, vagy nem megfelelően van bezárva. Kérjük, ellenőrizze az ajtót.

 Ha a készülékbe túl sok ruhát helyezett, vegyen ki néhány ruhadarabot a dobból és/vagy tartsa csukva az ajtót, és közben tartsa megérintve a Start / Szünet  gombot, amíg a  visszajelző villogása meg nem szűnik (lásd az alábbi ábrát).

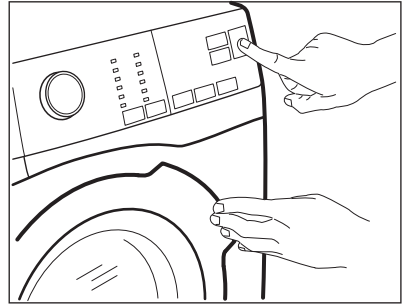

- **E80** - A hálózati feszültség ingadozik. Várja meg, hogy a feszültségingadozás megszűnjön.
- **E91** - Nincs kommunikáció a készülék elektronikus alkatrészei között. Kapcsolja ki, majd kapcsolja be újra a készüléket. A program nem fejeződött be megfelelően, vagy a készülék túl korán leállt. Ha a riasztási kód ismét megjelenik, forduljon a márkaszervizhez.



#### **FIGYELMEZTETÉS!**

Bármilyen ellenőrzés előtt kapcsolja ki a készüléket.

## 13.2 Lehetséges meghibásodások

Jelenség	Lehetséges megoldás
A program nem indul el.	<ul style="list-style-type: none"> <li>• Ügyeljen arra, hogy a villásdugó be legyen dugva a hálózati aljzatba.</li> <li>• Ellenőrizze, hogy a készülék ajtaja be van-e csukva.</li> <li>• Ellenőrizze, hogy nem oldott-e ki valamelyik biztosíték a biztosítékdozban.</li> <li>• Ellenőrizze, hogy megérintette-e a Start / Szünet gombot.</li> <li>• Ha késleltetett indítás van beállítva, törölje azt, vagy várja meg a visszaszámlálás befejeződését.</li> <li>• Kapcsolja ki a Gyerekzár funkciót, ha az be van kapcsolva.</li> <li>• Ellenőrizze a kiválasztott programnál a választógomb helyzetét.</li> </ul>

Jelenség	Lehetséges megoldás
A készülék nem tölti be megfelelően a vizet.	<ul style="list-style-type: none"> <li>• Ellenőrizze, hogy nyitva van-e a vízcsap.</li> <li>• Ellenőrizze, hogy a hálózati víznyomás nem túl alacsony-e. Ezzel kapcsolatban kérjen tájékoztatást a helyi vízműtől.</li> <li>• Ellenőrizze, hogy a vízcsap nincs-e eltömődve.</li> <li>• Ellenőrizze, hogy a vízbefolyó cső nincs-e megcsavarodva, megsérülve vagy megtörve.</li> <li>• Ellenőrizze, hogy megfelelő-e a befolyócső csatlakoztatása.</li> </ul>
A készülék megtelik vízzel, majd azonnal leereszti azt.	<ul style="list-style-type: none"> <li>• Ellenőrizze, hogy megfelelő helyzetben van-e a kifolyócső. Lehetséges, hogy kifolyócső túl alacsonyan helyezkedik el. Olvassa el az „Üzembe helyezési utasítás” című részt.</li> </ul>
A készülék nem engedi ki a vizet.	<ul style="list-style-type: none"> <li>• Ellenőrizze, hogy a szifon nincs-e eltömődve.</li> <li>• Ellenőrizze, hogy a kifolyócső nincs-e megcsavarodva vagy megtörve.</li> <li>• Ellenőrizze, hogy a lefolyószűrő nincs-e eltömődve. Szükség esetén tisztítsa meg a szűrőt. Nézze meg az „Ápolás és tisztítás” című részt.</li> <li>• Ellenőrizze, hogy megfelelő-e a kifolyócső csatlakoztatása.</li> <li>• Állítsa be a szivattyúzás programot, ha szivattyúzás nélküli programot állított be.</li> <li>• Állítsa be a szivattyúzás programot, ha olyan kiegészítő funkciót állított be, melynek végén a víz a dobban marad.</li> </ul>
A centrifugálási szakasz nem működik, vagy a mosási ciklus szokatlanul sokáig tart.	<ul style="list-style-type: none"> <li>• Indítsa el a centrifugálási programot.</li> <li>• Ellenőrizze, hogy a lefolyószűrő nincs-e eltömődve. Szükség esetén tisztítsa meg a szűrőt. Nézze meg az „Ápolás és tisztítás” című részt.</li> <li>• Ilyen esetben kézzel rendezze el a dobban a darabokat, majd indítsa újra a centrifugálási szakaszt. Ezt a jelenséget kiegyensúlyozási hiba is kiválthatja.</li> </ul>
Víz van a padlón.	<ul style="list-style-type: none"> <li>• Ellenőrizze, hogy a vízcsövek vízcsatlakozásai szorosan meg vannak-e húzva, és nincs-e vízszivárgás.</li> <li>• Ellenőrizze, hogy nincsenek-e sérülések a víz befolyó- és kifolyócsövén.</li> <li>• Ellenőrizze, hogy a megfelelő minőségű és mennyiségű mosószert használja-e.</li> </ul>
Nem lehet kinyitni a készülék ajtaját.	<ul style="list-style-type: none"> <li>• Ellenőrizze, hogy olyan mosási programot választott-e, melynél a ciklus végén a víz a dobban marad.</li> <li>• Ellenőrizze, hogy a mosási program befejeződött-e.</li> <li>• Állítsa be a szivattyúzás vagy centrifugálás programot, ha víz van a dobban.</li> <li>• Ellenőrizze, hogy a készülék kap-e tápfeszültséget.</li> <li>• Ezt a jelenséget a készülék hibája okozhatja. Forduljon a márkaszervizhez.</li> </ul>

Jelenség	Lehetséges megoldás
A készülékből szokatlan zajok hallatszanak, valamint rázkódik.	<ul style="list-style-type: none"> <li>Ellenőrizze, hogy megfelelő-e a készülék vízszintezése. Olvassa el az „Üzembe helyezési utasítás” című részt.</li> <li>Ellenőrizze, hogy eltávolította-e a csomagolást és/vagy a szállítási rögzítőcsavarokat. Olvassa el az „Üzembe helyezési utasítás” című részt.</li> <li>Tegyen több ruhát a dobba. Lehetséges, hogy a töltet túl kicsi.</li> </ul>
A program végrehajtása során a program időtartama növekedhet vagy csökkenhet.	<ul style="list-style-type: none"> <li>A SensiCare rendszer képes a program időtartamának beállítására a ruhanemű típusának és mennyiségének megfelelően. További részletekért olvassa el „A SensiCare rendszer töltetérzékelés” c. szakaszt a „Napi használat” című fejezetben.</li> </ul>
Nem kielégítő a mosás eredménye.	<ul style="list-style-type: none"> <li>Növelje a mosószer mennyiségét, vagy használjon másikat.</li> <li>A ruhák mosása előtt használjon speciális tisztítószereket a makacs szennyeződések eltávolítására.</li> <li>Ellenőrizze, hogy megfelelő hőmérsékletet állított-e be.</li> <li>Csökkentse a töltetet.</li> </ul>
Túl sok hab képződik a dobban mosás közben.	<ul style="list-style-type: none"> <li>Csökkentse a mosószer mennyiségét.</li> </ul>
A mosási ciklus után mosószer maradványok találhatóak a mosószer-adagolóban.	<ul style="list-style-type: none"> <li>Ellenőrizze, hogy a tereőlapp megfelelő helyzetű-e (FEL-FELÉ álljon mosópornál, LEFELÉ álljon folyékony mosószernél).</li> <li>Ellenőrizze, hogy a mosószer-adagolót a jelen használati utasításban leírtaknak megfelelően használta-e.</li> </ul>

Ellenőrzés után kapcsolja be a készüléket. A program a megszakítási ponttól folytatódik. Ha a probléma ismét jelentkezik, akkor forduljon a márkaszervizhez. Ha a kijelző a fentiekől eltérő hibakódot mutat, kapcsolja ki, majd be a készüléket. Ha a probléma továbbra is fennáll, akkor forduljon a márkaszervizhez.

## 14. FOGYASZTÁSI ÉRTÉKEK



A feltüntetett értékek laboratóriumi körülmények között, a megfelelő szabványelőírásoknak megfelelően lefolytatott méréseket tükrözik. Az értékek különböző okok miatt változhatnak, pl. a ruhanemű jellege és mennyisége, illetve a környezeti hőmérséklet függvényében. A víznyomás, az üzemi feszültség és a befolyó víz hőmérséklete szintén hatással lehet a mosási program időtartamára.



A folyamatos termékfejlesztés miatt a műszaki adatok előzetes bejelentés nélkül változhatnak.

Programok	Töltet (kg)	Energia-fogyasztás (kWh)	Vízfogyasztás (liter)	Program hozzávetőleges időtartama (perc)	Fennmaradó nedvesség-tartalom (%) <sup>1)</sup>
Cotton 60 °C	8	1,35	70	159	53
Cotton 40 °C	8	0,87	69	158	53
Synthetics 40 °C	3	0,60	56	103	35
Delicate 40 °C	3	0,55	59	81	35
Wool 30 °C	1,5	0,45	62	75	30
<b>Szabványos pamut programok</b> ◀					
Szabványos pamut 60 °C ◀	8	0,96	52	244	53
Szabványos pamut 60 °C ◀	4	0,73	40	210	53
Szabványos pamut 40 °C ◀	4	0,62	41	196	53

<sup>1)</sup> A centrifugálási fázis végén.

Kikapcsolt állapotban (W)	Bekapcsolva hagyva (W)
0.48	0.48

A fenti táblázatban szereplő adatok megfelelnek az EU 2009/125/EC számú bizottsági rendelkezésének, mely a 1015/2010 számú irányelvet teljesíti.

## 15. MŰSZAKI ADATOK

Méretek	Szélesség / magasság / mélység / teljes mélység	600 mm/ 850 mm/ 547 mm/ 600 mm
Elektromos csatlakoztatás	Feszültség Összteljesítmény Biztosíték Frekvencia	230 V 2200 W 10 A 50 Hz
A szilárd részecskék és nedvesség bejutása elleni védelmet a védőburkolat biztosítja, kivéve ahol az alacsony feszültségű részeket nem védi ez burkolat		IPX4
Hálózati víznyomás	Minimum Maximum	0,5 bar (0,05 MPa) 8 bar (0,8 MPa)

Vízellátás <sup>1)</sup>		Hideg víz
Maximális töltet	Pamut	8 kg
Energiahatékonysági osztály		A+++
Centrifugálási sebesség	Maximum	1200 ford./perc

<sup>1)</sup> Csatlakoztassa a vízbefolyó-tömlőt egy 3/4" csavarmenetes csaphoz.

## 15.1 Kiegészítő műszaki adatok

<b>Márkajelzés (logó)</b>	ELECTROLUX	
<b>Forgalmazó neve</b>	Electrolux Lehel Kft 1142 Budapest Erzsébet királyné útja 87	
<b>A készülék azonosító jele</b>	EW6F328WU	
	Mértékegység	
<b>Energiaosztály</b>	(az <b>A</b> és <b>D</b> közötti skálán, ahol az „A” a leghatékonyabb és „D” a legkevésbé hatékony)	A+++
<b>Mosási hatékonyság</b>	(az <b>A</b> és <b>G</b> közötti skálán, ahol „A” a legnagyobb és „G” a legkisebb teljesítményt jelenti)	A
<b>Centrifugálási hatékonyság</b>	(az <b>A</b> és <b>G</b> közötti skálán, ahol „A” a leghatékonyabb, és „G” a legkevésbé hatékony)	B
<b>Maradék nedvesség</b>	%	53
<b>Maximális centrifugálási sebesség</b>	ford./perc	1200
<b>Mosási töltet</b>	kg	8
<b>Átlagos éves energiafogyasztás<sup>1)</sup></b>	kWh	190
<b>Átlagos éves vízfogyasztás<sup>1)</sup></b>	liter	9999
<b>Mosóprogram zajszintje normál, 60 °C-os pamut program esetében</b>	(1 pW hangteljesítményre vonatkoztatott dB(A))	56
<b>Centrifuga zajszintje normál, 60 °C-os pamut program esetében</b>	(1 pW hangteljesítményre vonatkoztatott dB(A))	77

<sup>1)</sup> Az EN60456 szabványnak megfelelő.

## 16. TARTOZÉKOK

### 16.1 Rögzítőlemez készlet (4055171146)

Beszerezhető a hivatalos márkakereskedőnél.

Ha a készüléket talapzatra állítja, rögzítse a készüléket a rögzítőlemezekhez.

Figyelmesen olvassa el a tartozékhoz mellékelt használati utasítást.

### 16.2 Összeépítő készlet

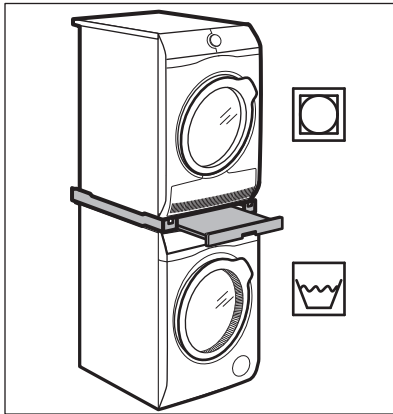

Ha a szárítógépet a mosógép tetején szeretné elhelyezni, akkor ehhez **kizárólag az ELECTROLUX által gyártott és tanúsítvánnyal rendelkező, megfelelő összeépítő készletet használja.**



A készülékei mélységének megméréseivel válassza ki a megfelelő összeépítő készletet.

### 16.4 Beszerezhető a [www.electrolux.com/shop](http://www.electrolux.com/shop) weboldalon vagy a hivatalos márkakereskedőnél



Kizárólag az ELECTROLUX által jóváhagyott tartozékokkal biztosítható, hogy a készülék megfeleljen a biztonsági szabványoknak. Ha nem jóváhagyott alkatrészek kerülnek felhasználásra, akkor bármilyen követelésre vonatkozó jogosultság érvényét veszti.

Az összeépítő készlet kizárólag a hozzá mellékelt használati utasításban felsorolt készülékekhez használható.

Figyelmesen olvassa el a készülékhez és a tartozékhoz mellékelt használati utasítást.



#### **FIGYELMEZTETÉS!**

Ne helyezze a szárítógépet a mosógép alá.

### 16.3 Lábazat a fiókkal

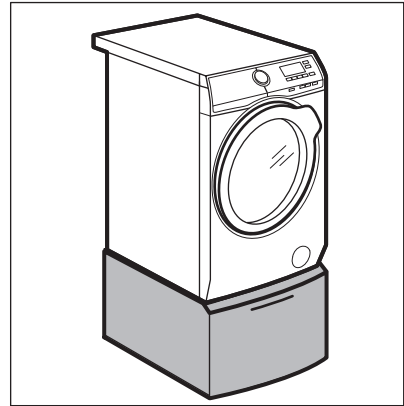



A készülék megemelésére és a ruhanemű be-/kipakolásának megkönnyítésére.

A fiókot használhatja ruhanemű tárolására, pl.: törölközők, tisztítószeresek és hasonlóak.

Figyelmesen olvassa el a tartozékhoz mellékelt használati utasítást.

## 17. KÖRNYEZETVÉDELMI TUDNIVALÓK

A  következő jelzéssel ellátott anyagokat hasznosítsa újra. Újrahasznosításhoz tegye a megfelelő konténerekbe a csomagolást. Járuljon hozzá környezetünk és egészségünk védelméhez, és hasznosítsa újra az elektromos és elektronikus hulladékot. A

 tiltó szimbólummal ellátott készüléket ne dobja a háztartási hulladék közé. Juttassa el a készüléket a helyi újrahasznosító telepre, vagy lépjen kapcsolatba a hulladékkezelésért felelős hivatallal.

[www.electrolux.com/shop](http://www.electrolux.com/shop)



192940490-A-4 12017

