

EW7H438B

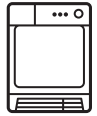

EL Στεγνωτήριο
HU Szárítógép

Οδηγίες Χρήσης
Használati útmutató

2
25

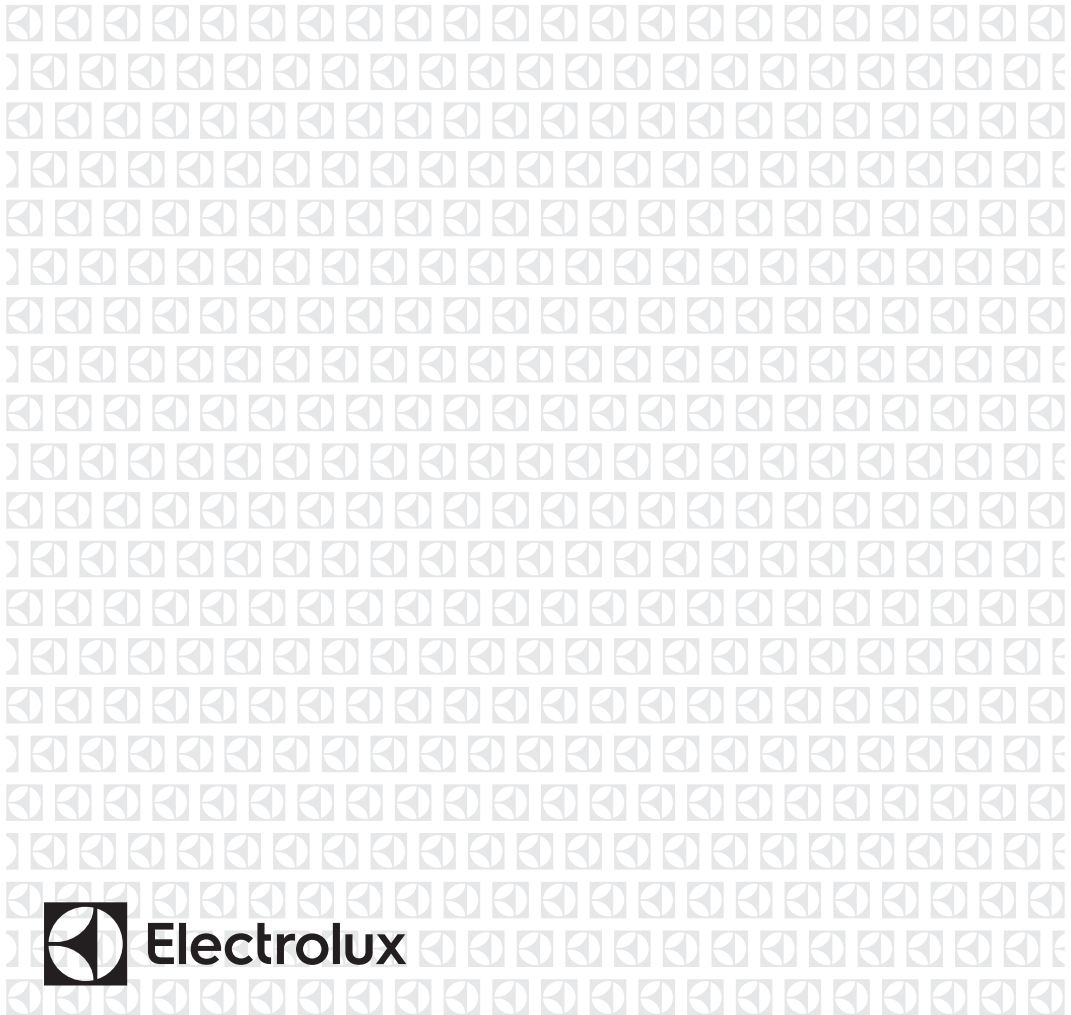

ΠΕΡΙΕΧΟΜΕΝΑ

1. ΠΛΗΡΟΦΟΡΙΕΣ ΓΙΑ ΤΗΝ ΑΣΦΑΛΕΙΑ.....	3
2. ΟΔΗΓΙΕΣ ΓΙΑ ΤΗΝ ΑΣΦΑΛΕΙΑ.....	6
3. ΠΕΡΙΓΡΑΦΗ ΠΡΟΪΟΝΤΟΣ.....	7
4. ΠΙΝΑΚΑΣ ΧΕΙΡΙΣΤΗΡΙΩΝ.....	8
5. ΠΙΝΑΚΑΣ ΠΡΟΓΡΑΜΜΑΤΩΝ.....	9
6. ΕΠΙΛΟΓΕΣ.....	10
7. ΡΥΘΜΙΣΕΙΣ.....	12
8. ΠΡΙΝ ΑΠΟ ΤΗΝ ΠΡΩΤΗ ΧΡΗΣΗ.....	13
9. ΚΑΘΗΜΕΡΙΝΗ ΧΡΗΣΗ.....	13
10. ΥΠΟΔΕΙΞΕΙΣ ΚΑΙ ΣΥΜΒΟΥΛΕΣ.....	15
11. ΦΡΟΝΤΙΔΑ ΚΑΙ ΚΑΘΑΡΙΣΜΑ.....	16
12. ΑΝΤΙΜΕΤΩΠΙΣΗ ΠΡΟΒΛΗΜΑΤΩΝ.....	18
13. ΤΕΧΝΙΚΑ ΧΑΡΑΚΤΗΡΙΣΤΙΚΑ.....	20
14. Σ'ΥΝΤΟΜΟΣ ΟΔΗΓΟΣ.....	22

ΜΕ ΓΝΩΜΟΝΑ ΤΙΣ ΑΝΑΓΚΕΣ ΣΑΣ

Σας ευχαριστούμε που αγοράσατε μια συσκευή της Electrolux. Έχετε επιλέξει ένα προϊόν το οποίο συνοδεύεται από δεκαετίες επαγγελματικής εμπειρίας και καινοτομίας. Εύχρηστο και κομψό, έχει σχεδιαστεί με γνώμονα τις ανάγκες σας. Επομένως, όποτε το χρησιμοποιείτε, μπορείτε να αισθάνεστε ασφαλείς γνωρίζοντας ότι θα έχετε τέλεια αποτελέσματα κάθε φορά.

Καλώς ορίσατε στην Electrolux.

Επισκεφθείτε την ιστοσελίδα μας για να:



Βρείτε υποδείξεις χρήσης, φυλλάδια, συμβουλές για την επίλυση προβλημάτων, πληροφορίες συντήρησης:

www.electrolux.com/webselfservice



Καταχωρήστε το προϊόν σας, ώστε να έχετε καλύτερο σέρβις:

www.registerelectrolux.com



Αγοράστε εξαρτήματα, αναλώσιμα και γνήσια ανταλλακτικά για τη συσκευή σας:

www.electrolux.com/shop

ΥΠΟΣΤΗΡΙΞΗ ΠΕΛΑΤΩΝ ΚΑΙ ΣΕΡΒΙΣ

Συνιστάται η χρήση γνήσιων ανταλλακτικών.

Όταν επικοινωνείτε με το Εξουσιοδοτημένο Κέντρο Σέρβις, βεβαιωθείτε ότι έχετε διαθέσιμα τα ακόλουθα στοιχεία: Μοντέλο, Κωδ. προϊόντος (PNC), Αριθμός σειράς.

Τα στοιχεία αυτά θα τα βρείτε στην πινακίδα τεχνικών χαρακτηριστικών.

⚠ Προειδοποίηση / Προσοχή - Πληροφορίες για την ασφάλεια

ℹ Γενικές πληροφορίες και συμβουλές

📄 Πληροφορίες σχετικά με το περιβάλλον

Υπόκειται σε αλλαγές χωρίς προειδοποίηση.

1. ⚠ ΠΛΗΡΟΦΟΡΙΕΣ ΓΙΑ ΤΗΝ ΑΣΦΑΛΕΙΑ

Προτού ξεκινήσετε την εγκατάσταση και τη χρήση αυτής της συσκευής, διαβάστε προσεκτικά τις παρεχόμενες οδηγίες. Ο κατασκευαστής δεν είναι υπεύθυνος για τυχόν τραυματισμούς ή ζημιές που είναι αποτέλεσμα λανθασμένης εγκατάστασης ή χρήσης. Να φυλάσσετε πάντα αυτές τις οδηγίες σε ένα ασφαλές μέρος με εύκολη πρόσβαση για μελλοντική αναφορά.



- Διαβάστε τις παρεχόμενες οδηγίες.

1.1 Ασφάλεια παιδιών και ευπαθών ατόμων



ΠΡΟΕΙΔΟΠΟΙΗΣΗ!

Κίνδυνος ασφυξίας, τραυματισμού ή μόνιμης αναπηρίας.

- Η συσκευή αυτή μπορεί να χρησιμοποιηθεί από παιδιά ηλικίας 8 ετών και άνω και από άτομα με μειωμένες σωματικές, αισθητηριακές ή πνευματικές δυνατότητες ή έλλειψη εμπειρίας και γνώσης, εάν επιβλέπονται ή έχουν λάβει οδηγίες σχετικά με τη χρήση της συσκευής με ασφαλή τρόπο και κατανοούν τους κινδύνους που ενέχονται.
- Μην αφήνετε τα παιδιά να παίζουν με τη συσκευή.
- Παιδιά ηλικίας μικρότερης των 3 ετών πρέπει να παραμένουν μακριά, εκτός αν επιβλέπονται συνεχώς.
- Φυλάσσετε όλα τα υλικά συσκευασίας μακριά από τα παιδιά και απορρίψτε τα κατάλληλα.
- Φυλάσσετε τα απορρυπαντικά μακριά από τα παιδιά.
- Κρατάτε τα παιδιά και τα κατοικίδια ζώα μακριά από τη συσκευή όταν η πόρτα είναι ανοιχτή.
- Εάν η συσκευή διαθέτει διάταξη ασφαλείας για παιδιά, θα πρέπει να είναι ενεργοποιημένη.
- Τα παιδιά δεν πρέπει να εκτελούν τον καθαρισμό και τη συντήρηση που εκτελεί ο χρήστης στη συσκευή χωρίς επίβλεψη.

1.2 Γενικές πληροφορίες για την ασφάλεια

- Μην αλλάζετε τις προδιαγραφές αυτής της συσκευής.
- Εάν το στεγνωτήριο τοποθετηθεί επάνω από πλυντήριο ρούχων, χρησιμοποιήστε το σετ στοίβαξης. Το σετ στοίβαξης, διαθέσιμο από τον εξουσιοδοτημένο προμηθευτή της περιοχής σας, μπορεί να χρησιμοποιηθεί μόνο με τη συσκευή που καθορίζεται στις οδηγίες που παρέχονται με το εξάρτημα. Διαβάστε τις προσεκτικά πριν από την εγκατάσταση (ανατρέξτε στο φυλλάδιο Εγκατάστασης).
- Η συσκευή μπορεί να εγκατασταθεί είτε ως ανεξάρτητη μονάδα είτε κάτω από πάγκο κουζίνας που διαθέτει τον κατάλληλο χώρο (ανατρέξτε στο φυλλάδιο Εγκατάστασης).
- Μην εγκαθιστάτε τη συσκευή πίσω από πόρτα που κλειδώνει, πίσω από συρόμενη πόρτα ή πίσω από πόρτα με μεντεσέ στην αντίθετη πλευρά, καθώς αυτό δεν θα επέτρεπε στην πόρτα της συσκευής να ανοίξει πλήρως.
- Το άνοιγμα αερισμού που βρίσκεται στη βάση της συσκευής δεν πρέπει να καλύπτεται από χαλί, μοκέτα ή οποιοδήποτε άλλο κάλυμμα δαπέδου.
- ΠΡΟΕΙΔΟΠΟΙΗΣΗ: Η συσκευή δεν πρέπει να τροφοδοτείται μέσω μιας εξωτερικής διάταξης μεταγωγής, όπως ένας χρονοδιακόπτης, ή να είναι συνδεδεμένη σε κύκλωμα το οποίο ενεργοποιείται και απενεργοποιείται συχνά από μια διάταξη.
- Συνδέστε το φινιρ τροφοδοσίας στην πρίζα μόνο αφού ολοκληρωθεί η διαδικασία εγκατάστασης. Βεβαιωθείτε ότι υπάρχει εύκολη πρόσβαση στο φινιρ μετά την εγκατάσταση.
- Βεβαιωθείτε ότι ο χώρος εγκατάστασης αερίζεται επαρκώς, ώστε να αποφευχθεί η επιστροφή ανεπιθύμητων αερίων στον χώρο από συσκευές που χρησιμοποιούν αέριο ή άλλα καύσιμα για καύση, συμπεριλαμβανομένης γυμνής φλόγας.

- Εάν το καλώδιο τροφοδοσίας έχει υποστεί φθορές, θα πρέπει να αντικατασταθεί από τον κατασκευαστή, το Εξουσιοδοτημένο Κέντρο Σέρβις ή ένα κατάλληλα καταρτισμένο άτομο, ώστε να αποφευχθεί τυχόν κίνδυνος από το ηλεκτρικό ρεύμα.
- Μην υπερβαίνετε το μέγιστο φορτίο των 8 kg (ανατρέξτε στο κεφάλαιο «Πίνακας προγραμμάτων»).
- Μη χρησιμοποιείτε τη συσκευή εάν τα ρούχα έχουν λερωθεί από βιομηχανικά χημικά.
- Σκουπίστε χνούδια ή υπολείμματα συσκευασίας που έχουν συσσωρευτεί γύρω από τη συσκευή.
- Μη χρησιμοποιείτε τη συσκευή χωρίς φίλτρο. Καθαρίζετε το φίλτρο χνουδιών πριν ή μετά από κάθε χρήση.
- Μη στεγνώνετε άπλυτα ρούχα στο στεγνωτήριο.
- Ρούχα τα οποία έχουν λερωθεί με ουσίες όπως μαγειρικό λάδι, ασετόν, οινόπνευμα, πετρέλαιο, κηροζίνη, καθαριστικά λεκέδων, νέφτι, κεριά και καθαριστικά κεριού πρέπει να πλένονται σε ζεστό νερό με επιπρόσθετη ποσότητα απορρυπαντικού πριν τοποθετηθούν για στέγνωμα στο στεγνωτήριο.
- Αντικείμενα όπως αφρώδες ελαστικό (αφρός λάτεξ), σκουφάκια μπάνιου, αδιάβροχα υφάσματα, αντικείμενα με αντιολισθητική βάση από ελαστικό και ρούχα ή μαξιλάρια που περιέχουν επένδυση με αφρώδες ελαστικό δεν πρέπει να στεγνώνονται στο στεγνωτήριο.
- Τα μαλακτικά ή παρόμοια προϊόντα πρέπει να χρησιμοποιούνται αποκλειστικά βάσει των οδηγιών του κατασκευαστή τους.
- Αφαιρέστε όλα τα αντικείμενα από τα ρούχα τα οποία θα μπορούσαν να είναι πηγή ανάφλεξης όπως αναπτήρες ή σπύρτα.
- ΠΡΟΕΙΔΟΠΟΙΗΣΗ: Ποτέ μη διακόπτετε ένα στεγνωτήριο πριν από το τέλος του κύκλου στεγνώματος, εκτός εάν αφαιρέστε αμέσως όλα τα

ρούχα και τα απλώσετε ώστε να διασκορπιστεί η θερμότητα.

- Πριν από οποιαδήποτε εκτέλεση εργασίας συντήρησης, απενεργοποιήστε τη συσκευή και αποσυνδέστε το φως τροφοδοσίας από την πρίζα.

2. ΟΔΗΓΙΕΣ ΓΙΑ ΤΗΝ ΑΣΦΑΛΕΙΑ

2.1 Εγκατάσταση

- Αφαιρέστε όλα τα υλικά της συσκευασίας.
- Εάν η συσκευή έχει υποστεί ζημιά, μην προβείτε σε εγκατάσταση ή χρήση της.
- Ακολουθείτε τις οδηγίες εγκατάστασης που παρέχονται με τη συσκευή.
- Πάντα να προσέχετε όταν μετακινείτε τη συσκευή καθώς είναι βαριά. Να χρησιμοποιείτε πάντα γάντια ασφαλείας και κλειστά παπούτσια.
- Μην εγκαθιστάτε και μη χρησιμοποιείτε τη συσκευή σε χώρο όπου η θερμοκρασία μπορεί να είναι χαμηλότερη από 5°C ή υψηλότερη από 35°C.
- Το δάπεδο επάνω στο οποίο εγκαθιστάτε τη συσκευή πρέπει να είναι επίπεδο, σταθερό, ανθεκτικό στη θερμότητα και καθαρό.
- Βεβαιωθείτε ότι υπάρχει κυκλοφορία αέρα μεταξύ της συσκευής και του δαπέδου.
- Διατηρείτε πάντα τη συσκευή όρθια ενώ την μετακινείτε.
- Η πίσω επιφάνεια της συσκευής πρέπει να τοποθετηθεί προς τον τοίχο.
- Μόλις η συσκευή βρεθεί στη μόνιμη θέση της, ελέγξτε ότι είναι πλήρως οριζοντιωμένη με ένα αλφάδι. Εάν δεν είναι, ρυθμίστε κατάλληλα τα πόδια.

2.2 Ηλεκτρική σύνδεση



ΠΡΟΕΙΔΟΠΟΙΗΣΗ!

Κίνδυνος πυρκαγιάς και ηλεκτροπληξίας.

- Συνδέστε το φως τροφοδοσίας στην πρίζα μόνον αφού έχει ολοκληρωθεί η εγκατάσταση. Μετά την εγκατάσταση,

βεβαιωθείτε ότι είναι δυνατή η πρόσβαση στο φως τροφοδοσίας.

- Η συσκευή πρέπει να είναι γειωμένη.
- Βεβαιωθείτε ότι οι παράμετροι στην πινακίδα τεχνικών χαρακτηριστικών είναι συμβατές με τις ονομαστικές τιμές ηλεκτρικού ρεύματος της παροχής ρεύματος.
- Χρησιμοποιείτε πάντα σωστά εγκατεστημένη πρίζα με προστασία κατά της ηλεκτροπληξίας.
- Μη χρησιμοποιείτε πολύπριζα και μπαλαντζές.
- Μην τραβάτε το καλώδιο τροφοδοσίας για να αποσυνδέσετε τη συσκευή. Τραβάτε πάντα το φως τροφοδοσίας.
- Μην αγγίζετε το καλώδιο τροφοδοσίας ή το φως τροφοδοσίας με βρεγμένα χέρια.
- Η συσκευή αυτή συμμορφώνεται με τις Οδηγίες της ΕΟΚ.

2.3 Χρήση



ΠΡΟΕΙΔΟΠΟΙΗΣΗ!

Κίνδυνος τραυματισμού, ηλεκτροπληξίας, πυρκαγιάς, εγκαυμάτων ή βλάβης της συσκευής.

- Αυτή η συσκευή προορίζεται μόνο για οικιακή χρήση.
- Μη στεγνώνετε φθαρμένα ρούχα (σκισμένα, ξεφτισμένα) τα οποία περιέχουν πληρωτικά υλικά.
- Ενδεικνύται μόνο για υφάσματα που είναι κατάλληλα για στέγνωμα σε στεγνωτήριο. Ακολουθείτε τις οδηγίες στην ετικέτα του υφάσματος.
- Όταν πλένετε τα ρούχα σας με προϊόν αφαίρεσης λεκέδων, θα πρέπει να εκτελείτε έναν επιπλέον κύκλο ξεβγάλματος πριν εκκινήσετε το στεγνωτήριο.

- Μην πίνετε το συμπυκνωμένο/ αποσταγμένο νερό και μην προετοιμάζετε φαγητό με αυτό. Μπορεί να προκαλέσει προβλήματα υγείας στον άνθρωπο και στα κατοικίδια ζώα.
- Μην κάθεται ή στέκεστε πάνω στην ανοιχτή πόρτα της συσκευής.
- Μην στεγνώνετε στο στεγνωτήριο ρούχα που στάζουν.

2.4 Φροντίδα και καθάρισμα



ΠΡΟΕΙΔΟΠΟΙΗΣΗ!

Κίνδυνος τραυματισμού ή βλάβης της συσκευής.

- Μη χρησιμοποιείτε ψεκασμό με νερό ή ατμό για το καθάρισμα της συσκευής.
- Καθαρίστε τη συσκευή με ένα υγρό μαλακό πανί. Χρησιμοποιείτε μόνο ουδέτερα απορρυπαντικά. Μη χρησιμοποιείτε λιανικά προϊόντα, σφουγγαράκια που χαράσσουν, διαλύτες ή μεταλλικά αντικείμενα.
- Για την αποφυγή πρόκλησης βλάβης στο σύστημα ψύξης, προσέχετε κατά το καθάρισμα της συσκευής.

2.5 Συμπιεστής



ΠΡΟΕΙΔΟΠΟΙΗΣΗ!

Κίνδυνος πρόκλησης ζημιάς στη συσκευή.

- Ο συμπιεστής και το σύστημά του στο στεγνωτήριο έχουν πληρωθεί με έναν ειδικό παράγοντα ο οποίος δεν περιέχει φλώρο-χλώρο-υδρογονάνθρακες. Αυτό το σύστημα πρέπει να παραμείνει στεγανό. Η βλάβη του συστήματος μπορεί να προκαλέσει διαρροή.

2.6 Απόρριψη



ΠΡΟΕΙΔΟΠΟΙΗΣΗ!

Κίνδυνος τραυματισμού ή ασφυξίας.

- Αποσυνδέστε τη συσκευή από την παροχή ρεύματος και νερού.
- Κόψτε το καλώδιο τροφοδοσίας κοντά στη συσκευή και απορρίψτε το.
- Αφαιρέστε το μάνταλο της πόρτας για να αποτραπεί ο εγκλεισμός παιδιών ή ζώων μέσα στον κάδο.
- Απορρίψτε τη συσκευή σύμφωνα με τις τοπικές διατάξεις για την απόρριψη αποβλήτων ηλεκτρικού και ηλεκτρονικού εξοπλισμού (ΑΗΗΕ).

3. ΠΕΡΙΓΡΑΦΗ ΠΡΟΪΟΝΤΟΣ

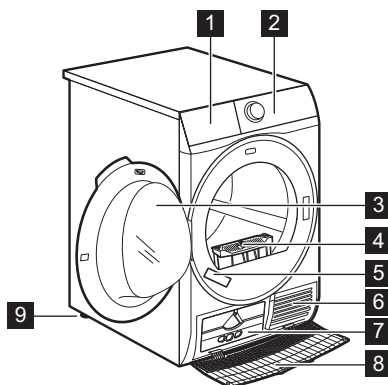

- 1 Δοχείο νερού
- 2 Πίνακας χειριστηρίων
- 3 Πόρτα συσκευής
- 4 Φίλτρο
- 5 Πινακίδα τεχνικών χαρακτηριστικών
- 6 Σχισμές αερισμού
- 7 Καπάκι Εναλλάκτη Θερμότητας
- 8 Κάλυμμα Εναλλάκτη Θερμότητας
- 9 Ρυθμιζόμενα πόδια

- i** Για ευκολία φορτώματος των ρούχων ή για ευκολία στην εγκατάσταση η πόρτα είναι αναστρέψιμη. (ανατρέξτε στο χωριστό φυλλάδιο).

4. ΠΙΝΑΚΑΣ ΧΕΙΡΙΣΤΗΡΙΩΝ

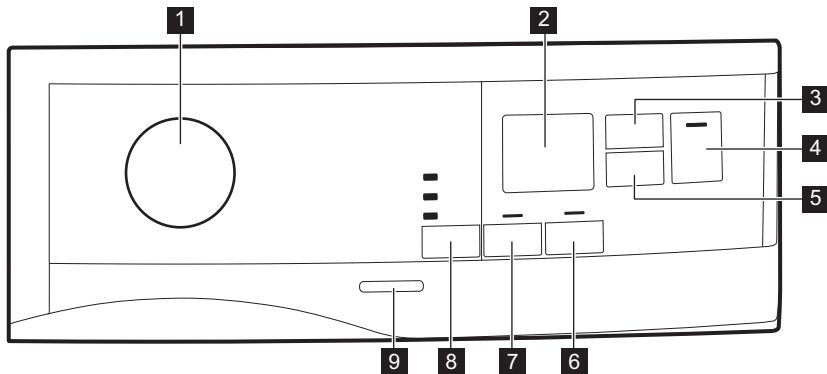

- 1** Διακόπτης επιλογής προγράμματος και διακόπτης ΕΠΑΝΑΦΟΡΑΣ ●
 - 2** Οθόνη
 - 3** ☁ Επιφάνεια αφής Time Dry (Χρόνος)
 - 4** ▶|| Επιφάνεια αφής Start/Pause (Εναρξη/Παύση)
 - 5** ⌚ Επιφάνεια αφής Delay Start (Καθυστέρηση)
 - 6** 🛡 Επιφάνεια αφής Extra Anticrease (Προστασία από το σαλάκωμα)
 - 7** ↻ Επιφάνεια αφής Reverse Plus (Αναστροφή κάδου)
 - 8** ☀ Επιφάνεια αφής Dryness Level (Στέγνωμα)
 - 9** ⏻ Κουμπί Ενεργοποίησης/ Απενεργοποίησης
- i** Αγγίξτε τις επιφάνειες αφής με το δάκτυλό σας στην περιοχή με το σύμβολο ή το όνομα της επιλογής. Μη φοράτε γάντια όταν χρησιμοποιείτε το χειριστήριο. Βεβαιωθείτε ότι το χειριστήριο είναι πάντα καθαρό και στεγνό.

4.1 Οθόνη



Σύμβολο στην οθόνη	Περιγραφή συμβόλου
	ενεργοποιημένη επιλογή χρόνου στεγνώματος
	ενεργοποιημένη επιλογή καθυστέρησης έναρξης
	ένδειξη: <i>ελέγξτε τον Εναλλάκτη Θερμότητας</i>
	ένδειξη: <i>καθαρίστε το φίλτρο</i>
	ένδειξη: <i>αδειάστε το δοχείο νερού</i>
	ενεργοποιημένο κλειδωμα ασφαλείας για παιδιά
	λανθασμένη επιλογή ή ο διακόπτης βρίσκεται στη θέση «Επαναφορά» ●
	διάρκεια προγράμματος
	διάρκεια χρόνου στεγνώματος
	διάρκεια καθυστέρησης έναρξης

5. ΠΙΝΑΚΑΣ ΠΡΟΓΡΑΜΜΑΤΩΝ

Πρόγραμμα	Φορτίο ¹⁾	Ιδιότητες / Σύμβολο υφάσματος
2) Cotton (Βαμβακερά) Eco	8 kg	Βαμβακερά υφάσματα - Στεγνά για ντουλάπι /
Cotton (Βαμβακερά)	8 kg	Βαμβακερά υφάσματα. Πρόγραμμα για καθημερινή χρήση. /
Συνθετικά	3,5 kg	Συνθετικά και μικτά υφάσματα. /
Delicates (Ευαίσθητα)	4 kg	Ευαίσθητα υφάσματα, όπως βισκόζη, ρεγιόν, ακρυλικά και τα μείγματά τους. /
Bedlinen (Σεντόνια)	3kg	Κλινοσκεπάσματα όπως μονά και διπλά σεντόνια, μαξιλαροθήκες, παπλωματοθήκες. /
Duvet (Πάπλωμα)	3 kg	Μονά ή διπλά παπλώματα και μαξιλάρια (με φτερά, πούπουλα, ή συνθετικό γέμισμα). /
Refresh (Φρεσκάρισμα)	1kg	Φρεσκάρισμα ρούχων που ήταν αποθηκευμένα. /
Silk (Μεταξωτά)	1 kg	Μεταξωτά κατάλληλα για στέγνωμα στο στεγνωτήριο. /

Πρόγραμμα	Φορτίο ¹⁾	Ιδιότητες / Σύμβολο υφάσματος
Wool (Μάλλινα)	1 kg	Μάλλινα υφάσματα. Απαλό στέγνωμα μάλλινων ρούχων που πλένονται. Αφαιρείτε αμέσως τα ρούχα όταν ολοκληρώνεται το πρόγραμμα.
Sports (Αθλητικά)	2 kg	Αθλητικά ρούχα, λεπτά και ελαφριά υφάσματα, ρούχα από μικροΐνες (microfiber) ή πολυεστέρα. / ☺☺☺
Denim (Τζην)	4 kg	Σπορ ρούχα, όπως τζιν, φούτερ από υφάσματα διαφορετικού πάχους (π.χ. στον γιακά, στις μανσέτες και στις ραφές). / ☺☺☺
Mixed (Σύντομο ανάμεικτα)	3kg	Βαμβακερά και συνθετικά υφάσματα. Πρόγραμμα χαμηλής θερμοκρασίας. Πρόγραμμα για ευαισθητα με θερμό αέρα. / ☺☺☺

1) Το μέγιστο βάρος αναφέρεται σε στεγνά ρούχα.

2) Το πρόγραμμα  Cotton (Βαμβακερά) Cupboard Dry (Στεγνά για ντουλάπι) είναι το «Τυπικό πρόγραμμα για βαμβακερά». Είναι κατάλληλο για το στέγνωμα κανονικά βρεγμένων βαμβακερών ρούχων και είναι το πιο αποδοτικό πρόγραμμα όσον αφορά την κατανάλωση ενέργειας για το στέγνωμα βρεγμένων βαμβακερών ρούχων.

6. ΕΠΙΛΟΓΕΣ

6.1 ☀ Dryness Level (Στέγνωμα)

Αυτή η λειτουργία χρησιμοποιείται για καλύτερο στέγνωμα των ρούχων. Υπάρχουν 3 δυνατές επιλογές:

- ☀ Extra Dry (Επιπλέον στέγνωμα)
- ☀ Cupboard Dry (Στεγνά για ντουλάπι)
- ☀ Iron Dry (Στεγνά για σιδέρωμα)

6.2 ↻ Reverse Plus (Αναστροφή κάδου)

Αύξηση συχνότητας αναστροφής κάδου για τη μείωση του μπλεξιματος των ρούχων. Για την αύξηση της ομοιομορφίας του αποτελέσματος στεγνώματος και μείωσης του τσαλακώματος. Συνιστάται όταν στο φορτίο υπάρχουν μεγάλα ή μακριά αντικείμενα (π.χ. σεντόνια, παντελόνια, μακριά φορέματα)»

6.3 🛡 Extra Anticrease (Προστασία από το τσαλάκωμα)

Παρατείνει κατά 60 λεπτά τη φάση προστασίας κατά του τσαλακώματος (30 λεπτών) στο τέλος του κύκλου στεγνώματος. Αυτή η λειτουργία αποτρέπει το τσαλάκωμα των ρούχων. Κατά τη φάση προστασίας κατά του τσαλακώματος, μπορείτε να αφαιρέσετε ρούχα.

6.4 ⌚ Time Dry (Χρόνος)

Μπορείτε να ρυθμίσετε τη διάρκεια του προγράμματος, από 10 λεπτά έως και 2 ώρες. Η ρύθμιση της διάρκειας εξαρτάται από την ποσότητα των ρούχων στη συσκευή.



Συνιστάται η επιλογή σύντομης διάρκειας για μικρές ποσότητες ρούχων ή για ένα μόνο ρούχο.

6.5 ☼ Time Dry (Χρόνος) στο πρόγραμμα Wool (Μάλλινα)

τελικό βαθμό στεγνώματος σε περισσότερο ή λιγότερο στεγνό.

Η επιλογή εφαρμόζεται στο πρόγραμμα Wool (Μάλλινα) για να ρυθμίσει τον

6.6 Πίνακας επιλογών

Προγράμματα ¹⁾	☼ Dryness Level (Στέγνωμα)			🔄 Reverse Plus (Αναστροφή κάδου)	👕 Extra Anticrease (Προστασία από το τσαλάκωμα)	☼ Time Dry (Χρόνος)
	☼	☼	☼			
👕 Cotton (Βαμβακερά) Eco		■			■	
Cotton (Βαμβακερά)	■	■	■	■	■	■
Συνθετικά	■	■	■	■	■	■
Delicates (Ευαίσθητα)		■			■	
Bedlinen (Σεντόνια)	■	■	■		■	
Duvet (Πάπλωμα)		■				
Refresh (Φρεσκάρισμα)					■	
Silk (Μεταξωτά)		■			■	
Wool (Μάλλινα)						■ ²⁾
Sports (Αθλητικά)		■				
Denim (Τζην)	■	■			■	
Mixed (Σύντομο ανάμεικτα)	■	■			■	■

¹⁾ Μαζί με το πρόγραμμα μπορείτε να ορίσετε 1 ή περισσότερες επιλογές. Για να τις ενεργοποιήσετε ή να τις απενεργοποιήσετε, πιέστε τη σχετική επιφάνεια αφής.

²⁾ Δείτε το κεφάλαιο ΕΠΙΛΟΓΕΣ: Time Drying (Χρόνος στεγνώματος) στο πρόγραμμα Wool (Μάλλινα)

7. ΡΥΘΜΙΣΕΙΣ

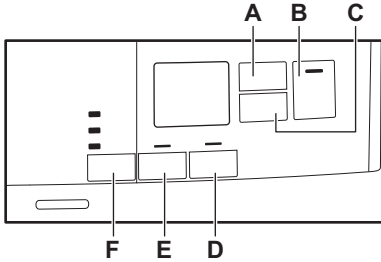

- A. Επιφάνεια αφής Time Dry (Χρόνος)
- B. Επιφάνεια αφής Start/Pause (Εναρξη/Παύση)
- C. Επιφάνεια αφής Delay Start (Καθυστέρηση)
- D. Επιφάνεια αφής Extra Anticrease (Προστασία από το τσαλάκωμα)
- E. Επιφάνεια αφής Reverse Plus (Αναστροφή κάδου)
- F. Επιφάνεια αφής Dryness Level (Στέγνωμα)

7.1 Λειτουργία κλειδώματος ασφαλείας για παιδιά

Η επιλογή αυτή αποτρέπει τα παιδιά από το να παίζουν με τη συσκευή όταν έχει ρυθμιστεί ή/και βρίσκεται σε λειτουργία κάποιο πρόγραμμα. Οι επιφάνειες αφής είναι κλειδωμένες.

Μόνο το κουμπί ενεργοποίησης/απενεργοποίησης δεν είναι κλειδωμένο.

Ενεργοποίηση της επιλογής κλειδώματος ασφαλείας για παιδιά:

1. Πιέστε το κουμπί ενεργοποίησης/απενεργοποίησης για να ενεργοποιήσετε τη συσκευή.
2. Πιέστε παρατεταμένα την επιφάνεια αφής (D) για μερικά δευτερόλεπτα. Η ένδειξη κλειδώματος ασφαλείας για παιδιά ανάβει.

Η ένδειξη κλειδώματος ασφαλείας για παιδιά ανάβει.



Μπορείτε να απενεργοποιήσετε την επιλογή κλειδώματος ασφαλείας για παιδιά, ενώ βρίσκεται σε λειτουργία κάποιο πρόγραμμα. Πιέστε παρατεταμένα την ίδια επιφάνεια αφής, μέχρι να σβήσει η ένδειξη κλειδώματος ασφαλείας για παιδιά. Η λειτουργία Κλειδώματος Ασφαλείας για Παιδιά δεν είναι διαθέσιμη για 8 δευτ. από την ενεργοποίηση της συσκευής.

7.2 Ρύθμιση του βαθμού υγρασίας που παραμένει στα ρούχα

Για να αλλάξετε το προκαθορισμένο επίπεδο της υγρασίας που παραμένει στα ρούχα:

1. Πιέστε το κουμπί ενεργοποίησης/απενεργοποίησης για να ενεργοποιήσετε τη συσκευή.
2. Περιμένετε για περίπου 8 δευτερόλεπτα.
3. Πιέστε ταυτόχρονα και παρατεταμένα τα κουμπιά (F) και (E).
Μια από τις παρακάτω ενδείξεις ανάβει:
 - - - μέγιστο στεγνό φορτίο
 - - - πιο στεγνό φορτίο
 - - - τυπικό στεγνό φορτίο
4. Πιέστε παρατεταμένα τα κουμπιά (F) και (E) ξανά μέχρι να ανάψει η ένδειξη του σωστού επιπέδου.
5. Μετά από 5 δευτ. η οθόνη επιστρέφει στην κανονική λειτουργία.

7.3 Η ένδειξη του δοχείου νερού

Βάσει προεπιλογής, η ένδειξη του δοχείου νερού είναι ενεργοποιημένη. Ανάβει κατά την ολοκλήρωση του προγράμματος ή όταν απαιτείται άδειασμα του δοχείου νερού.

i Εάν έχει εγκατασταθεί το σετ αποστράγγισης (προαιρετικό εξάρτημα), η συσκευή αποστραγγίζει αυτόματα το νερό του δοχείου νερού. Σε αυτή την περίπτωση, συνιστούμε να απενεργοποιήσετε την ένδειξη του δοχείου νερού. Ανατρέξτε στις πληροφορίες που παρέχονται για τα διαθέσιμα εξαρτήματα.

Απενεργοποίηση της ένδειξης του δοχείου νερού:

1. Πιέστε το κουμπί ενεργοποίησης/ απενεργοποίησης για να ενεργοποιήσετε τη συσκευή.
2. Περιμένετε για περίπου 8 δευτερόλεπτα.

8. ΠΡΙΝ ΑΠΟ ΤΗΝ ΠΡΩΤΗ ΧΡΗΣΗ

i Η συσκευασία κάδου στο πίσω μέρος αφαιρείται αυτόματα όταν το στεγνωτήριο ενεργοποιείται για πρώτη φορά. Είναι πιθανό να ακούσετε κάποιο θόρυβο.

Πριν χρησιμοποιήσετε τη συσκευή για πρώτη φορά:

- Καθαρίστε τον κάδο του στεγνωτηρίου με ένα υγρό πανί.
- Ξεκινήστε ένα σύντομο πρόγραμμα (π.χ. 30 λεπτών) με υγρά ρούχα.

9. ΚΑΘΗΜΕΡΙΝΗ ΧΡΗΣΗ

9.1 Έναρξη προγράμματος χωρίς καθυστέρηση έναρξης

1. Προετοιμάστε τα ρούχα και τοποθετήστε τα στη συσκευή.

3. Πιέστε ταυτόχρονα και παρατεταμένα τις επιφάνειες αφής (**E**) και (**D**). Η οθόνη εμφανίζει μια από αυτές τις 2 διαμορφώσεις:

- Στην οθόνη εμφανίζεται η ένδειξη «Απενεργοποίηση». Μετά από 5 δευτ. η οθόνη επιστρέφει στην κανονική λειτουργία.
- Στην οθόνη εμφανίζεται η ένδειξη «Ενεργοποίηση». Μετά από 5 δευτ. η οθόνη επιστρέφει στην κανονική λειτουργία.

7.4 Ενεργοποίηση/ απενεργοποίηση βομβητή

Για να απενεργοποιήσετε ή να ενεργοποιήσετε τα ηχητικά σήματα, πιέστε ταυτόχρονα και παρατεταμένα τις επιφάνειες αφής (**A**) και (**C**) για 2 δευτερόλεπτα.

i Στην αρχή του κύκλου στεγνώματος (στα πρώτα 3–5 λεπτά) ενδέχεται να υπάρξει ένα ελαφρά υψηλότερο επίπεδο ήχου. Αυτό οφείλεται στην εκκίνηση του συμπιεστή. Αυτό είναι φυσιολογικό για συσκευές που διαθέτουν συμπιεστή όπως ψυγεία και καταψύκτες.



ΠΡΟΣΟΧΗ!

Βεβαιωθείτε ότι κατά το κλείσιμο της πόρτας, τα ρούχα δεν πιάνονται ανάμεσα στην πόρτα της συσκευής και το στεγανοποιητικό λάστιχο.

2. Πιέστε το κουμπί ενεργοποίησης/ απενεργοποίησης για να ενεργοποιήσετε τη συσκευή.

3. Ρυθμίστε το σωστό πρόγραμμα και τις επιλογές ανάλογα με τον τύπο του φορτίου.
Στην οθόνη εμφανίζεται η διάρκεια του προγράμματος.



Ο χρόνος στεγνώματος που εμφανίζεται βασίζεται σε φορτίο 5 kg για προγράμματα βαμβακερών και τζην. Για τα υπόλοιπα προγράμματα, ο χρόνος στεγνώματος εξαρτάται από τα συνιστώμενα φορτία. Ο χρόνος στεγνώματος στα προγράμματα βαμβακερών και τζην με φορτίο άνω των 5 kg είναι μεγαλύτερος.

4. Πιέστε την επιφάνεια αφής Start/Pause (Εναρξη/Παύση).
Το πρόγραμμα ξεκινά.

9.2 Έναρξη του προγράμματος με καθυστέρηση έναρξης

1. Ρυθμίστε το σωστό πρόγραμμα και τις επιλογές ανάλογα με τον τύπο του φορτίου.
2. Πιέστε το κουμπί καθυστέρησης έναρξης επανειλημμένα μέχρι να εμφανιστεί στην οθόνη ο χρόνος καθυστέρησης που θέλετε να ρυθμίσετε.



Μπορείτε να ρυθμίσετε την καθυστέρηση έναρξης ενός προγράμματος από 1 ώρα έως και 20 ώρες.

3. Πιέστε την επιφάνεια αφής Start/Pause (Εναρξη/Παύση).
Στην οθόνη εμφανίζεται η αντίστροφη μέτρηση της καθυστέρησης έναρξης. Μόλις ολοκληρωθεί η αντίστροφη μέτρηση, το πρόγραμμα θα ξεκινήσει.

9.3 Αλλαγή προγράμματος

1. Πιέστε το κουμπί ενεργοποίησης/απενεργοποίησης για να απενεργοποιήσετε τη συσκευή
2. Πιέστε το κουμπί ενεργοποίησης/απενεργοποίησης για να ενεργοποιήσετε τη συσκευή.
3. Επιλέξτε το πρόγραμμα.

Εναλλακτικά:

1. Στρέψτε τον διακόπτη επιλογής στη θέση «Επαναφορά» ●.
2. Περιμένετε για 1 δευτερόλεπτο. Στην οθόνη εμφανίζεται η ένδειξη
— — —.
3. Επιλέξτε το πρόγραμμα.

9.4 Στο τέλος του προγράμματος

Όταν το πρόγραμμα έχει ολοκληρωθεί:

- Τίθεται σε λειτουργία ένα διακοπόμενο ηχητικό σήμα.
- Στην οθόνη εμφανίζεται η ένδειξη :
- Ανάβουν οι ενδείξεις Filter (Φίλτρο) και Tank (Δοχείο).
- Η ένδειξη Start/Pause (Εναρξη/Παύση) είναι αναμμένη.

Η συσκευή συνεχίζει να λειτουργεί με τη φάση προστασίας από το τσαλάκωμα για περίπου 30 λεπτά ή περισσότερο αν έχει ρυθμιστεί η επιλογή Extra Anticrease (Προστασία από το τσαλάκωμα) (βλέπε κεφάλαιο *Επιλογή - Extra Anticrease (Προστασία από το τσαλάκωμα)*).

Η φάση προστασίας από το τσαλάκωμα αφαιρεί τις ζάρες από τα ρούχα.

Μπορείτε να αφαιρέσετε τα ρούχα πριν ολοκληρωθεί η φάση προστασίας από το τσαλάκωμα. Για καλύτερα αποτελέσματα, συνιστούμε να αφαιρείτε τα ρούχα όταν η φάση έχει σχεδόν ή πλήρως ολοκληρωθεί.

Όταν ολοκληρωθεί η φάση προστασίας από το τσαλάκωμα:

- Στην οθόνη εξακολουθεί να εμφανίζεται η ένδειξη :
- Ανάβουν οι ενδείξεις Filter (Φίλτρο) και Tank (Δοχείο).
- Η ένδειξη Start/Pause (Εναρξη/Παύση) σβήνει.

1. Πιέστε το κουμπί ενεργοποίησης/απενεργοποίησης για να απενεργοποιήσετε τη συσκευή.
2. Ανοίξτε την πόρτα της συσκευής.
3. Αφαιρέστε τα ρούχα.

4. Κλείστε την πόρτα της συσκευής.



Κατά την ολοκλήρωση ενός προγράμματος, πρέπει πάντα να καθαρίζετε το φίλτρο και να αδειάζετε τη δεξαμενή νερού.

- Μετά από 5 λεπτά, εάν δεν ξεκινήσετε το πρόγραμμα.
- 5 λεπτά μετά την ολοκλήρωση του προγράμματος.



Ο χρόνος μειώνεται στα 30 δευτερόλεπτα αν ο διακόπτης επιλογής αντιστοιχεί στη θέση «Επαναφορά» ●.

9.5 Λειτουργία αναμονής

Για να μειωθεί η κατανάλωση ενέργειας, αυτή η λειτουργία απενεργοποιεί αυτόματα τη συσκευή:

10. ΥΠΟΔΕΙΞΕΙΣ ΚΑΙ ΣΥΜΒΟΥΛΕΣ

10.1 Προετοιμασία των ρούχων

- Κλείνετε τα φερμουάρ.
- Κουμπώνετε τα κλιπ από τις παπλωματοθήκες.
- Μη στεγνώνετε λυτές υφασμάτινες ζώνες ή κορδέλες (π.χ. από ποδιές). Δένετε τις πριν από την έναρξη ενός προγράμματος.
- Αφαιρείτε όλα τα αντικείμενα από τις τσέπες.
- Γυρίστε μέσα έξω τα ρούχα που διαθέτουν εσωτερική βαμβακερή επένδυση. Η βαμβακερή επένδυση πρέπει να είναι προς τα έξω.
- Να ρυθμίζετε πάντα το κατάλληλο πρόγραμμα για τον τύπο του φορτίου προς στέγνωμα.
- Μην τοποθετείτε σκούρα υφάσματα μαζί με ανοιχτόχρωμα.
- Χρησιμοποιήστε ένα κατάλληλο πρόγραμμα για βαμβακερά, ζέρσεϊ και πλεκτά ώστε να μη μαζέψουν.
- Μην υπερβαίνετε το μέγιστο φορτίο που αναφέρεται στο κεφάλαιο προγραμμάτων ή που εμφανίζεται στην οθόνη.
- Στεγνώνετε μόνο ρούχα που είναι κατάλληλα για στεγνωτήριο. Ανατρέξτε στην ετικέτα κάθε είδους.
- Μη στεγνώνετε μεγάλα και μικρά ρούχα μαζί. Τα μικρά ρούχα μπορούν να μπερδευτούν μέσα στα μεγάλα και να μη στεγνώσουν.

Ετικέτα υφά- σματος	Περιγραφή
	Τα ρούχα είναι κατάλληλα για στέγνωμα στο στεγνωτήριο.
	Τα ρούχα είναι κατάλληλα για στέγνωμα στο στεγνωτήριο σε υψηλότερες θερμοκρασίες.
	Τα ρούχα είναι κατάλληλα για στέγνωμα στο στεγνωτήριο μόνο σε χαμηλές θερμοκρασίες.
	Τα ρούχα δεν είναι κατάλληλα για στέγνωμα στο στεγνωτήριο.

11. ΦΡΟΝΤΙΔΑ ΚΑΙ ΚΑΘΑΡΙΣΜΑ

11.1 Καθάρισμα του φίλτρου

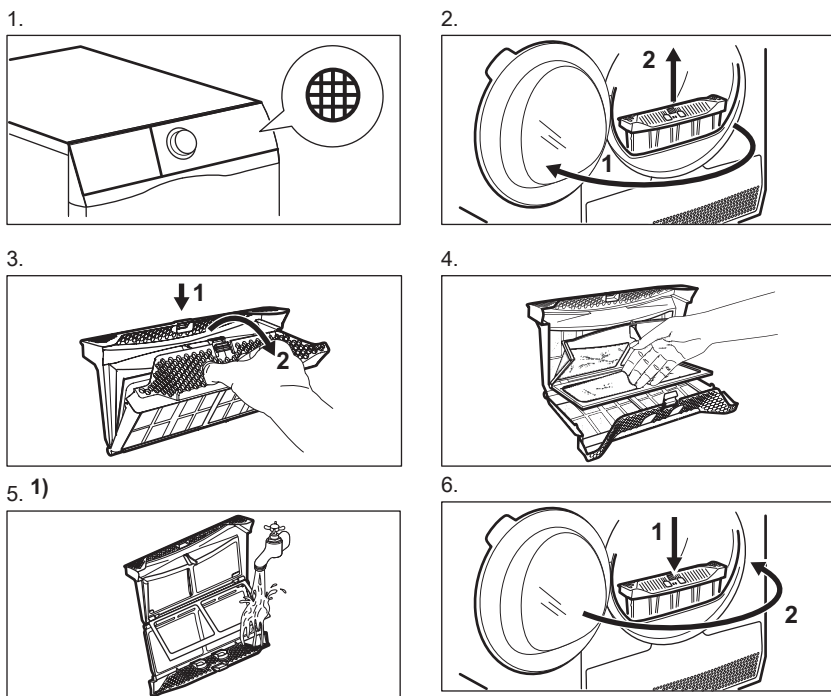

1) Εάν χρειάζεται, καθαρίστε το φίλτρο με ζεστό νερό βρύσης, χρησιμοποιώντας μια βούρτσα ή/και ηλεκτρική σκούπα.

11.2 Άδειασμα του δοχείου νερού

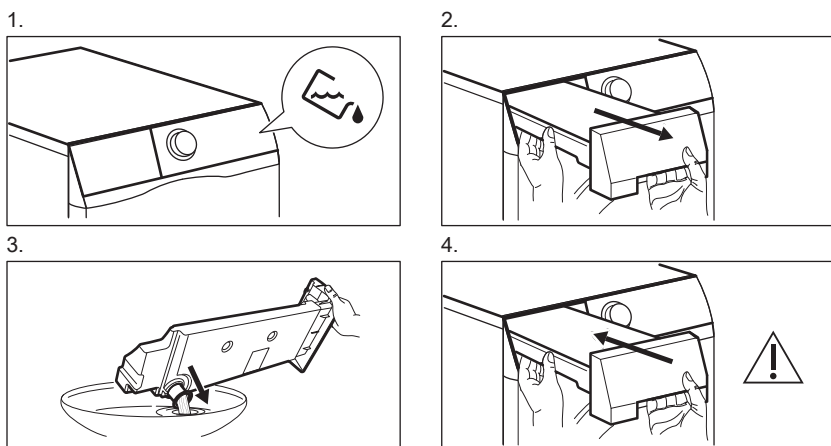

- i** Μπορείτε να χρησιμοποιήσετε το νερό τη; δεξαμενής νερού ως αποσταγμένο νερό (π.χ. για ατμοσίδηρο). Πριν αξιοποιήσετε το νερό, αφαιρέστε τυχόν υπολείμματα ρύπων φίλτραρόντάς το.

11.3 Καθαρισμός του Εναλλάκτη Θερμότητας

1.

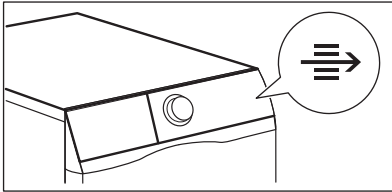

2.

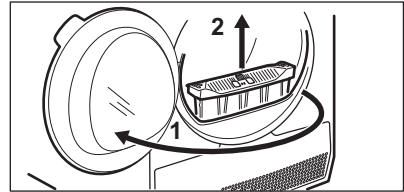

3.

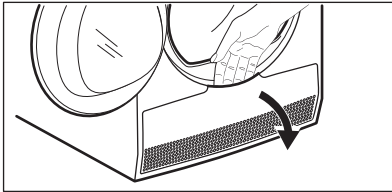

4.

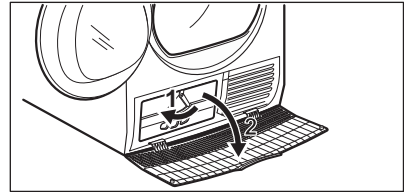

5.

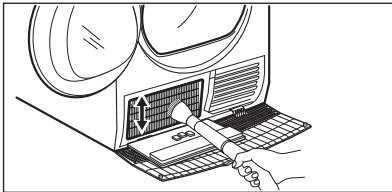

6.

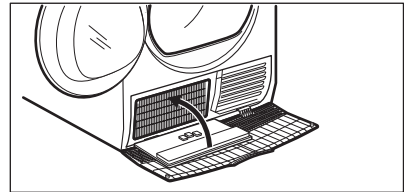

7.

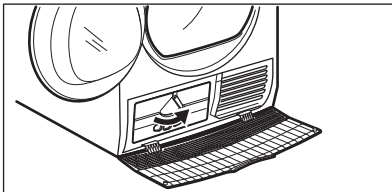

8.

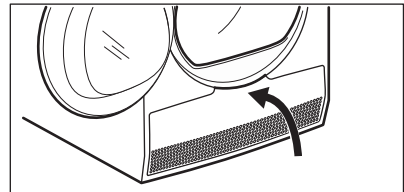

9.

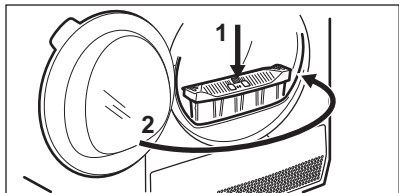
**ΠΡΟΣΟΧΗ!**

Μην αγγίζετε τη μεταλλική επιφάνεια με γυμνά χέρια. Κίνδυνος τραυματισμού. Φορείτε γάντια προστασίας. Καθαρίζετε με προσοχή ώστε να μην προκαλέσετε ζημιά στη μεταλλική επιφάνεια.

11.4 Καθάρισμα του κάδου**ΠΡΟΕΙΔΟΠΟΙΗΣΗ!**

Αποσυνδέστε τη συσκευή από το ρεύμα πριν από τον καθαρισμό.

Χρησιμοποιήστε ένα κοινό ουδέτερο απορρυπαντικό για να καθαρίσετε την εσωτερική επιφάνεια και τους ανυψωτήρες του κάδου. Σκουπίστε τις επιφάνειες με ένα μαλακό πανί.

**ΠΡΟΣΟΧΗ!**

Μη χρησιμοποιείτε υλικά που χαράζουν ή ατσαλόσυρμα για τον καθαρισμό του κάδου.

11.5 Καθάρισμα του χειριστηρίου και του περιβλήματος της συσκευής

Χρησιμοποιήστε ένα κοινό ουδέτερο απορρυπαντικό για να καθαρίσετε το χειριστήριο και το περίβλημα της συσκευής.

Χρησιμοποιήστε ένα υγρό πανί για τον καθαρισμό. Σκουπίστε τις επιφάνειες με ένα μαλακό πανί.

**ΠΡΟΣΟΧΗ!**

Μη χρησιμοποιείτε καθαριστικά επίπλων ή προϊόντα που μπορούν να προκαλέσουν διάβρωση για τον καθαρισμό της συσκευής.

11.6 Καθάρισμα των σχισμών αερισμού

Χρησιμοποιήστε ηλεκτρική σκούπα για να αφαιρέσετε τα χνούδια από τις σχισμές αερισμού.

12. ΑΝΤΙΜΕΤΩΠΙΣΗ ΠΡΟΒΛΗΜΑΤΩΝ

Πρόβλημα	Πιθανή αντιμετώπιση
Δεν μπορείτε να ενεργοποιήσετε τη συσκευή.	Βεβαιωθείτε ότι το φις τροφοδοσίας έχει συνδεθεί στην πρίζα.
	Ελέγξτε την ασφάλεια στον πίνακα ασφαλειών (οικιακή εγκατάσταση).
Το πρόγραμμα δεν ξεκινά.	Πιέστε το Start/Pause (Εναρξη/Παύση).
	Βεβαιωθείτε ότι η πόρτα της συσκευής είναι κλειστή.

Πρόβλημα	Πιθανή αντιμετώπιση
Η πόρτα της συσκευής δεν κλείνει.	Βεβαιωθείτε ότι το φίλτρο είναι σωστά εγκατεστημένο.
	Βεβαιωθείτε ότι τα ρούχα δεν πιάνονται ανάμεσα στην πόρτα της συσκευής και το στεγανοποιητικό λάστιχο.
Η συσκευή σταματά κατά τη λειτουργία.	Βεβαιωθείτε ότι το δοχείο νερού είναι άδειο. Πιέστε το Start/Pause (Έναρξη/Παύση) για να ξεκινήσει το πρόγραμμα ξανά.
	Το φορτίο είναι πολύ μικρό, αυξήστε το φορτίο ή χρησιμοποιήστε το πρόγραμμα Time Drying (Χρόνος στεγνώματος).
Ο χρόνος κύκλου διαρκεί πολύ ή τα αποτελέσματα στεγνώματος δεν είναι ικανοποιητικά. ¹⁾	Βεβαιωθείτε ότι το βάρος των ρούχων είναι συμβατό με τη διάρκεια του προγράμματος.
	Βεβαιωθείτε ότι το φίλτρο είναι καθαρό.
	Τα ρούχα είναι πολύ υγρά. Στύψτε τα ρούχα ξανά στο πλυντήριο ρούχων.
	Βεβαιωθείτε ότι η θερμοκρασία δωματίου είναι υψηλότερη από +5°C και χαμηλότερη από +35°C. Η ιδανική θερμοκρασία δωματίου είναι μεταξύ 19°C και 24°C.
	Επιλέξτε το πρόγραμμα Time Drying (Χρόνος στεγνώματος) ή Extra Dry (Επιπλέον στέγνωμα). ²⁾
Στην οθόνη εμφανίζεται η ένδειξη — — —	Εάν θέλετε να ρυθμίσετε ένα νέο πρόγραμμα, απενεργοποιήστε και ενεργοποιήστε τη συσκευή.
	Βεβαιωθείτε ότι οι επιλογές είναι συμβατές με το πρόγραμμα.
Η οθόνη εμφανίζει κωδικό Σφάλματος (π.χ. E51).	Απενεργοποιήστε και ενεργοποιήστε τη συσκευή. Ξεκινήστε ένα νέο πρόγραμμα. Εάν το πρόβλημα εμφανιστεί ξανά, επικοινωνήστε με το κέντρο σέρβις.

¹⁾ Μετά από 5 ώρες κατά μέγιστο, το πρόγραμμα ολοκληρώνεται αυτόματα.

²⁾ Κατά το στέγνωμα, τα μεγάλα τεμάχια (π.χ. σεντόνια) είναι δυνατόν να παραμείνουν υγρά σε μερικά σημεία.

12.1 Εάν τα αποτελέσματα του στεγνώματος δεν είναι ικανοποιητικά

- Το επιλεγμένο πρόγραμμα ήταν εσφαλμένο.
- Είναι φραγμένο το φίλτρο.
- Είναι φραγμένος ο Εναλλάκτης Θερμότητας.
- Υπήρχαν πάρα πολλά ρούχα στη συσκευή.
- Είναι βρόμικος ο κάδος.
- Λανθασμένη ρύθμιση του αισθητήρα αγωγιμότητας (Ανατρέξτε στο κεφάλαιο «Ρυθμίσεις - Ρύθμιση του βαθμού υγρασίας που παραμένει στα ρούχα» για καλύτερη ρύθμιση).
- Είναι φραγμένες οι σχισμές αερισμού.
- Η θερμοκρασία δωματίου είναι πολύ χαμηλή ή πολύ υψηλή (η ιδανική θερμοκρασία δωματίου είναι μεταξύ 19°C και 24°C)

13. ΤΕΧΝΙΚΑ ΧΑΡΑΚΤΗΡΙΣΤΙΚΑ

Ύψος x Πλάτος x Βάθος	850 x 600 x 600 mm (μέγιστο 665 mm)
Μέγιστο βάθος με την πόρτα της συσκευής ανοιχτή	1090 mm
Μέγιστο πλάτος με την πόρτα της συσκευής ανοιχτή	950 mm
Ρυθμιζόμενο ύψος	850 mm (+ 15 mm - ρύθμιση ποδιών)
Χωρητικότητα κάδου	118 l
Μέγιστος όγκος φορτίου	8 kg
Τάση	230 V
Συχνότητα	50 Hz
Συνολική ισχύς	900 W
Τάξη ενεργειακής απόδοσης	A+
Κατανάλωση ενέργειας ¹⁾	2,60 kWh
Ετήσια κατανάλωση ενέργειας ²⁾	309 kWh
Απορρόφηση ισχύος σε κατάσταση παραμονής εν ενεργεία	0,50 W
Απορρόφηση ισχύος σε κατάσταση απενεργοποίησης	0,50 W
Χρήση	Οικιακή
Επιτρεπόμενη θερμοκρασία περιβάλλοντος	+5 °C έως +35 °C

Επίπεδο προστασίας κατά της εισόδου στερεών σωματιδίων και υγρασίας που βεβαιώνεται από το προστατευτικό κάλυμμα, εκτός όπου ο εξοπλισμός χαμηλής τάσης δεν έχει προστασία κατά της υγρασίας	IPX4
Αυτό το προϊόν περιέχει φθοριούχα αέρια θερμοκηπίου, ερμητικά σφραγισμένα	
Ονομασία αερίου	R134a
Βάρος	0,300 kg
Δυναμικό υπερθέρμανσης του πλανήτη (GWP)	1430

- 1) Βάσει του προτύπου EN 61121. 8kg βαμβακερών με φυγοκέντρηση στα 1.000 grm.
- 2) Κατανάλωση ενέργειας ανά έτος σε kWh, με βάση τους 160 κύκλους στεγνώματος στο τυπικό πρόγραμμα για βαμβακερά με πλήρες και μερικό φορτίο και την κατανάλωση των λειτουργιών χαμηλής ισχύος. Η πραγματική κατανάλωση ενέργειας ανά κύκλο θα εξαρτηθεί από τον τρόπο χρήσης της συσκευής (ΚΑΝΟΝΙΣΜΟΣ (ΕΕ) Αρ. 392/2012).

13.1 Στοιχεία κατανάλωσης

Πρόγραμμα	Στύψιμο στις / υπολειπόμενη υγρασία	Χρόνος στεγνώματος	Κατανάλωση ενέργειας
Cotton (Βαμβακερά) 8 kg			
Curboard Dry (Στεγνά για ντουλάπι)	1.400 σ.α.λ. / 50%	147 λεπτά.	2,03 kWh
	1.000 σ.α.λ. / 60%	179 λεπτά.	2,60 kWh
Iron Dry (Στεγνά για σιδέρωμα)	1.400 σ.α.λ. / 50%	113 λεπτά.	1,47 kWh
	1.000 σ.α.λ. / 60%	135 λεπτά.	1,79 kWh
Συνθετικά 3,5 kg			
Curboard Dry (Στεγνά για ντουλάπι)	1.200 σ.α.λ. / 40%	58 λεπτά.	0,71 kWh
	800 σ.α.λ. / 50%	72 λεπτά.	0,90 kWh

14. ΣΥΝΤΟΜΟΣ ΟΔΗΓΟΣ

14.1 Καθημερινή χρήση

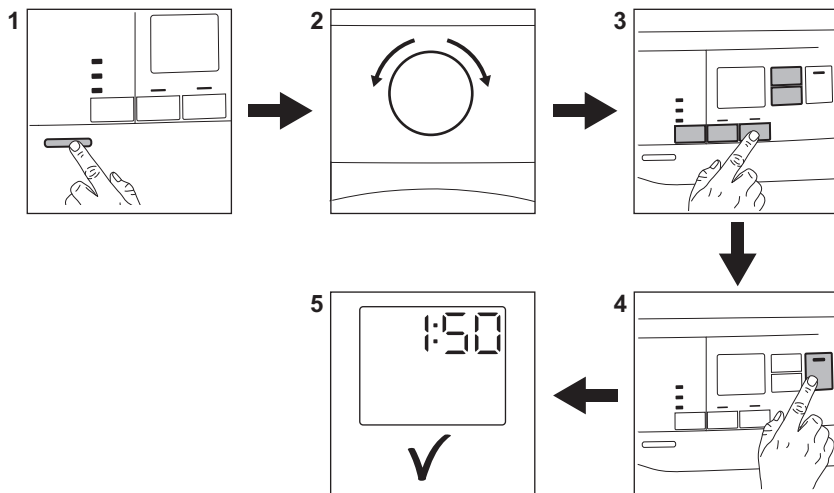

1. Πιέστε το κουμπί Ενεργοποίησης/ Απενεργοποίησης για να ενεργοποιήσετε τη συσκευή.
2. Χρησιμοποιήστε τον διακόπτη επιλογής προγράμματος για να ορίσετε το πρόγραμμα.
3. Μαζί με το πρόγραμμα μπορείτε να ορίσετε 1 ή περισσότερες ειδικές επιλογές. Για να ενεργοποιήσετε ή να απενεργοποιήσετε μια επιλογή, αγγίξτε το αντίστοιχο κουμπί.
4. Για να ξεκινήσετε το πρόγραμμα, αγγίξτε το κουμπί **Start/Pause (Έναρξη/Παύση)**.
5. Η συσκευή τίθεται σε λειτουργία.

14.2 Καθάρισμα του φίλτρου

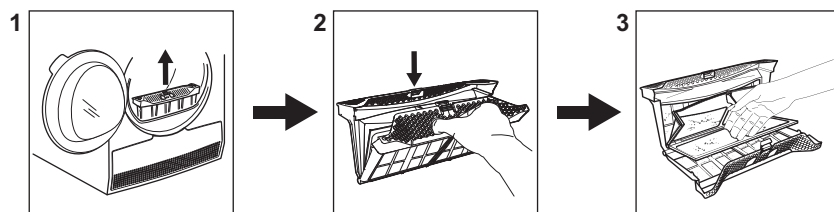

Στο τέλος κάθε κύκλου, το σύμβολο φίλτρου  εμφανίζεται στην οθόνη και πρέπει να καθαρίσετε το φίλτρο.

14.3 Πίνακας προγραμμάτων

Πρόγραμμα	Φορτίο ¹⁾	Ιδιότητες / Σύμβολο υφάσματος
 2) Cotton (Βαμβακερά) Eco	8 kg	Βαμβακερά υφάσματα - Στεγνά για ντουλάπι /  
Cotton (Βαμβακερά)	8 kg	Βαμβακερά υφάσματα. Πρόγραμμα για καθημερινή χρήση. /  
Συνθετικά	3,5 kg	Συνθετικά και μικτά υφάσματα. /   
Delicates (Ευαίσθητα)	4 kg	Ευαίσθητα υφάσματα, όπως βισκόζη, ρεγιόν, ακρυλικά και τα μείγματά τους. /   
Bedlinen (Σεντόνια)	3kg	Κλινοσκεπάσματα όπως μονά και διπλά σεντόνια, μαξιλαροθήκες, παπλωματοθήκες. /   
Duvet (Πάπλωμα)	3 kg	Μονά ή διπλά παπλώματα και μαξιλάρια (με φτερά, πούπουλα, ή συνθετικό γέμισμα). /   
Refresh (Φρεσκάρισμα)	1kg	Φρεσκάρισμα ρούχων που ήταν αποθηκευμένα. /   
Silk (Μεταξωτά)	1 kg	Μεταξωτά κατάλληλα για στέγνωμα στο στεγνωτήριο. /   
Wool (Μάλλινα)	1 kg	Μάλλινα υφάσματα. Απαλό στέγνωμα μάλλινων ρούχων που πλένονται. Αφαιρείτε αμέσως τα ρούχα όταν ολοκληρώνεται το πρόγραμμα. /   
Sports (Αθλητικά)	2 kg	Αθλητικά ρούχα, λεπτά και ελαφριά υφάσματα, ρούχα από μικροΐνες (microfiber) ή πολυεστέρα. /   
Denim (Τζην)	4 kg	Σπορ ρούχα, όπως τζιν, φούτερ από υφάσματα διαφορετικού πάχους (π.χ. στον γιακά, στις μανσέτες και στις ραφές). /   
Mixed (Σύντομο ανάμικτα)	3kg	Βαμβακερά και συνθετικά υφάσματα. Πρόγραμμα χαμηλής θερμοκρασίας. Πρόγραμμα για ευαίσθητα με θερμό αέρα. /   

¹⁾ Το μέγιστο βάρος αναφέρεται σε στεγνά ρούχα.

²⁾ Το πρόγραμμα  Cotton (Βαμβακερά) Curoboard Dry (Στεγνά για ντουλάπι) είναι το «Τυπικό πρόγραμμα για βαμβακερά». Είναι κατάλληλο για το στέγνωμα κανονικά βρεγμένων βαμβακερών ρούχων και είναι το πιο αποδοτικό πρόγραμμα όσον αφορά την κατανάλωση ενέργειας για το στέγνωμα βρεγμένων βαμβακερών ρούχων.

15. ΠΕΡΙΒΑΛΛΟΝΤΙΚΑ ΘΕΜΑΤΑ

Ανακυκλώστε τα υλικά που φέρουν το σύμβολο . Τοποθετήστε τα υλικά συσκευασίας σε κατάλληλα δοχεία για ανακύκλωση. Συμβάλετε στην προστασία του περιβάλλοντος και της ανθρώπινης υγείας ανακυκλώνοντας τις άχρηστες ηλεκτρικές και ηλεκτρονικές συσκευές.

Μην απορρίπτετε με τα οικιακά απορρίμματα συσκευές που φέρουν το σύμβολο . Επιστρέψτε το προϊόν στην τοπική σας μονάδα ανακύκλωσης ή επικοινωνήστε με τη δημοτική αρχή.

TARTALOM

1. BIZTONSÁGI INFORMÁCIÓK.....	26
2. BIZTONSÁGI UTASÍTÁSOK.....	29
3. TERMÉKLEÍRÁS.....	30
4. KEZELŐPANEL.....	31
5. PROGRAMTÁBLÁZAT.....	32
6. KIEGÉSZÍTŐ FUNKCIÓK.....	33
7. BEÁLLÍTÁS.....	34
8. AZ ELSŐ HASZNÁLAT ELŐTT.....	36
9. NAPI HASZNÁLAT.....	36
10. HASZNOS TANÁCSOK ÉS JAVASLATOK.....	37
11. ÁPOLÁS ÉS TISZTÍTÁS.....	38
12. HIBAELHÁRÍTÁS.....	41
13. MŰSZAKI ADATOK.....	42
14. A HASZNÁLAT LÉPÉSEI RÖVIDEN.....	44

GONDOLUNK ÖNRE

Köszönjük, hogy Electrolux terméket vásárolt. Ön olyan készülék tulajdonosa lett, mely mögött több évtizedes szakmai tapasztalat és innováció áll. Rendkívüli tudását és stílusos megjelenését az Ön igényei ihlették. Valahányszor csak használja, biztos lehet abban, hogy a benne foglalt tudás a siker garanciája. Köszöntjük az Electrolux világában!

Látogassa meg a weboldalunkat:



Kezelési tanácsok, kiadványok, hibaelhárító, szerviz információk:
www.electrolux.com/webselfservice



További előnyökért regisztrálja készülékét:
www.registerelectrolux.com



Kiegészítők, segédanyagok és eredeti alkatrészek vásárlása a készülékhez:
www.electrolux.com/shop

VÁSÁRLÓI TÁMOGATÁS ÉS SZERVIZ

Kizárólag eredeti alkatrészek használatát javasoljuk. Ha készülékével a szervizhez fordul, legyenek kéznél az alábbi adatok: Típus, termékszám, sorozatszám.

Ezek az információk az adattáblán olvashatók.

 Figyelmeztetés - Biztonsági információk

 Általános információk és hasznos tanácsok

 Környezetvédelmi információk

A változtatások jogát fenntartjuk.

1. ⚠ BIZTONSÁGI INFORMÁCIÓK

A készülék üzembe helyezése és használata előtt gondosan olvassa el a mellékelt útmutatót. A gyártó nem vállal felelősséget a helytelen beszerelés vagy használat miatt keletkezett sérülésekért és károkért. Tartsa biztonságos és elérhető helyen az útmutatót, hogy szükség esetén mindig a rendelkezésére álljon.



- Olvassa el a mellékelt utasításokat.

1.1 Gyermek és fogyatékkal élő személyek biztonsága



FIGYELMEZTETÉS!

Fulladás, sérülés vagy tartós rokkantság kockázata.

- A készüléket 8 év feletti gyermekek és csökkent fizikai, értelmi vagy mentális képességű, illetve megfelelő tapasztalatok vagy ismeretek híján lévő személyek csak felügyelettel, vagy a készülék biztonságos használatára vonatkozó megfelelő tájékoztatás esetén használhatják.
- Ne hagyja, hogy gyerekek játsszanak a készülékkel.
- 3 évesnél fiatalabb gyermekek kizárólag folyamatos felügyelet mellett tartózkodhatnak a készülék közelében.
- Minden csomagolóanyagot tartson távol a gyermekektől, és megfelelően dobja azokat hulladékba.
- A mosószeret tartsa távol a gyermekektől.
- A gyermekeket és a háziállatokat tartsa távol a készüléktől, amikor az ajtaja nyitva van.
- Ha rendelkezik gyermekbiztonsági zárral a készülék, akkor azt be kell kapcsolni.
- Gyermekek felügyelet nélkül nem végezhetnek tisztítási vagy karbantartási tevékenységet a készüléken.

1.2 Általános biztonság

- Ne változtassa meg a készülék műszaki jellemzőit.
- Amennyiben a szárítógépet egy mosógép tetején szeretné elhelyezni, használja az összeépítő készletet. Az összeépítő készlet hivatalos márkakereskedőnél szerezhető be, és kizárólag a tartozékhoz mellékelt útmutatóban felsorolt készülékekhez használható. Üzembe helyezés és használat előtt olvassa el figyelmesen (lásd az üzembe helyezési útmutatót).
- A készülék elhelyezhető szabadon álló módon, vagy a konyhai munkapult alá, ha van elegendő hely (lásd az üzembe helyezési útmutatót).
- A készüléket ne helyezze üzembe zárható ajtó, tolóajtó vagy olyan ajtó mögött, amelynél a készülékkel ellentétes oldalon található a zsanér, és emiatt a készülék ajtaja nem nyitható ki teljesen.
- Ügyeljen arra, hogy a készülék alsó részén levő szellőzőnyílást a készülék alatti szőnyeg, lábtörlő vagy egyéb padlóburkoló tárgy ne zárja el.
- **FIGYELMEZTETÉS:** A készüléket tilos külső kapcsolóeszközzel, például időzítővel ellátni, vagy olyan áramkörre kötni, amelyet rendszeresen be- és kikapcsolnak.
- Csak a telepítés befejezése után csatlakoztassa a hálózati csatlakozódugót a hálózati csatlakozóaljzatba. Ügyeljen arra, hogy a hálózati dugasz az üzembe helyezés után hozzáférhető legyen.
- Gondoskodjon a készüléknek helyt adó helyiség jó szellőzéséről, hogy elkerülje a gázt vagy más tüzelőanyagokat elégető készülékekből (beleértve a nyílt tüzet is) származó füstgázok nem kívánt visszaáramlását.
- Ha a hálózati kábel megsérül, azt a gyártónak vagy a márkaszerviznek vagy más hasonlóan képzett

személynek kell kicserélnie, nehogy elektromos veszélyhelyzet álljon elő.

- Soha ne lépje túl a megengedett legnagyobb töltetet, mely 8 kg tömegű lehet (lásd a „Programtáblázat” című fejezetet).
- Nem szabad olyan ruhadarabot szárítani, mely ipari vegyszerrel szennyeződött.
- Törölje le a készülék körül felhalmozódott szöszöket és csomagolási törmeléket.
- Ne használja a készüléket szűrő nélkül. Minden használat előtt vagy után tisztítsa meg szöszszűrőt.
- Ne szárítson mosatlan ruhadarabokat a szárítógépben.
- Az olyan anyagokkal szennyezett ruhadarabokat, mint étolaj, aceton, alkohol, benzín, kerozin, folteltávolítók, terpentín, viasz és viaszeltávolítók, meleg vízben ki kell mosni extra mennyiségű mosószer használatával, mielőtt szárítógépben szárítaná.
- Olyan darabokat, mint habzivacs, (latexhab) zuhanysapkák, vízálló textíliák, gumírozott ruhadarabok vagy habzivacs darabokkal kitömött párnák, tilos a szárítógépben szárítani.
- A textilöblítőket vagy hasonló készítményeket az azokhoz mellékelt gyártói utasításoknak megfelelően kell használni.
- Távolítsa el a ruhadarabokból az összes olyan tárgyat, mely gyújtószikra forrása lehet, pl. öngyújtó vagy gyufa.
- **FIGYELMEZTETÉS:** Soha ne állítsa le a szárítógépet a szárítási ciklus befejeződése előtt, hacsak nem tudja az összes darabot gyorsan kiszedni és kitergetni, hogy a hő eltávozzon.
- Bármilyen karbantartás előtt kapcsolja ki a készüléket, és húzza ki a hálózati csatlakozódugót a csatlakozóaljzatból.

2. BIZTONSÁGI UTASÍTÁSOK

2.1 Elhelyezés

- Távolítsa el az összes csomagolóanyagot.
- Ne helyezzen üzembe, és ne is használjon sérült készüléket.
- Tartsa be a készülékhez mellékelt üzembe helyezési útmutatóban foglaltakat.
- A készülék nehéz, ezért legyen körültekintő a mozgatásakor. Mindig használjon munkavédelmi kesztyűt és zárt lábbelit.
- Ne helyezze üzembe a készüléket olyan helyen, ahol a hőmérséklet $5\text{ }^{\circ}\text{C}$ alá csökkenhet vagy $35\text{ }^{\circ}\text{C}$ fölé emelkedhet.
- A készülék üzemeltetésének helyén a padló vízszintes, sík, stabil, hőálló és tiszta legyen.
- Gondoskodjon arról, hogy keringeni tudjon a levegő a készülék és a padló között.
- Mozgatáskor mindig tartsa a készüléket függőleges helyzetben.
- A készülék hátoldalát a falhoz kell állítani.
- A készülék végleges elhelyezési pozíciójában ellenőrizze a felület vízszinteségét vízmértékkel. Ha a felület nem teljesen vízszintes, a lábak emelésével vagy süllyesztésével biztosítsa a vízszintes helyzetet.

2.2 Elektromos csatlakoztatás



FIGYELMEZTETÉS!

Tűz- és áramütésveszély.

- Csak az üzembe helyezés befejezése után csatlakoztassa a hálózati csatlakozódugót a hálózati csatlakozóaljzatba. Ügyeljen arra, hogy a hálózati dugasz üzembe helyezés után is könnyen elérhető legyen.
- A készüléket kötelező földelni.
- Ellenőrizze, hogy az adattáblán szereplő adatok megfelelnek-e a helyi elektromos hálózat paramétereinek.

- Mindig megfelelően felszerelt, áramütés ellen védett aljzatot használjon.
- Ne használjon hálózati elosztókat és hosszabbító kábeleket.
- A hálózati vezeték kihúzásakor soha ne vezetéket húzza. A kábelt mindig a csatlakozódugónál fogva húzza ki.
- Nedves kézzel ne érintse meg a hálózati kábelt és a csatlakozódugót.
- A készülék megfelel az EGK irányelveinek.

2.3 Használat



FIGYELMEZTETÉS!

Személyi sérülés, áramütés, tűz, égési sérülés vagy a készülék károsodásának veszélye áll fenn.

- Ez a készülék kizárólag háztartási célokra használható.
- Ne szárítson olyan töltött vagy bélelt darabokat, melyek külső huzatanyaga megsérült (elszakadt vagy kirojtosodott).
- Csak olyan ruhaneműt szárítson, melynek gépi szárítása engedélyezett. Kövesse a ruhanemű kezelési címkéjén feltüntetett utasításokat.
- Ha a szennyes ruhaneműket folteltávolítóval mosta ki, még egyszer le kell futtatnia egy öblítőprogramot, mielőtt elindítja a szárítógépet.
- Ne igyon a gép kondenz/desztyillált vizéből, és ne használja fel ételkészítéshez. Egészségügyi kockázatot jelent az emberek és a házi kedvencek számára.
- Ne üljön vagy álljon rá a nyitott ajtóra.
- Olyan ruhadarabokat nem szabad a szárítógépbe tenni, amelyből csöpög a víz.

2.4 Tisztítás és ápolás



FIGYELMEZTETÉS!

Személyi sérülés vagy a készülék károsodásának veszélye áll fenn.

- A készülék tisztításához ne használjon vízsugarat vagy gőzt.
- A készüléket puha, nedves ruhával tisztítsa. Csak semleges tisztítószerrel használjon. Ne használjon semmilyen súrolószerrel, súrolószivacsot, oldószerrel vagy fém tárgyat.
- A hűtőrendszer épségének megóvása érdekében a tisztítást körültekintően hajtsa végre.

2.5 Kompresszor



FIGYELMEZTETÉS!

A készülék károsodásának veszélye áll fenn.

- A szárítógépben található kompresszor és rendszer különleges közeggel van feltöltve, amelyben nem található klórtartalmú szénhidrogének. A rendszernek

megfelelően kell tömítenie. A rendszer sérülése szivárgást okozhat.

2.6 Ártalmatlanítás



FIGYELMEZTETÉS!

Sérülés- vagy fulladásveszély.

- Bontsa a készülék elektromos- és vízhálózati csatlakozását.
- A készülék közelében vágja át a hálózati kábelt, és tegye a hulladékba.
- Szerelje le az ajtókilincset, hogy megakadályozza gyermekek és kedvenc állatok készülékdobban rekedését.
- A készüléket az elektromos és elektronikus berendezésekre (WEEE) vonatkozó helyi rendeleteknek megfelelően tegye a hulladékba.

3. TERMÉKLEÍRÁS

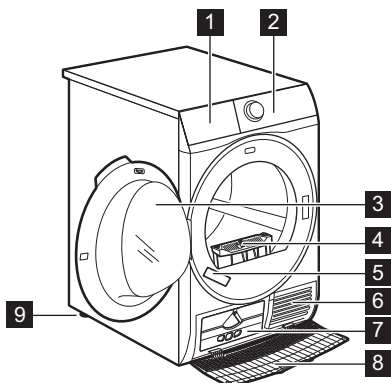

- 1 Víztartály
- 2 Kezelőpanel
- 3 Készülék ajtaja
- 4 Szűrő
- 5 Adattábla
- 6 Levegőnyílások
- 7 Hőcserélő fedele
- 8 Hőcserélő fedele
- 9 Állítható lábak



A ruhanemű betöltésének, illetve a telepítés elvégzésének megkönnyítésére az ajtó nyitási iránya megfordítható. (lásd külön tájékoztatóban).

4. KEZELŐPANEL

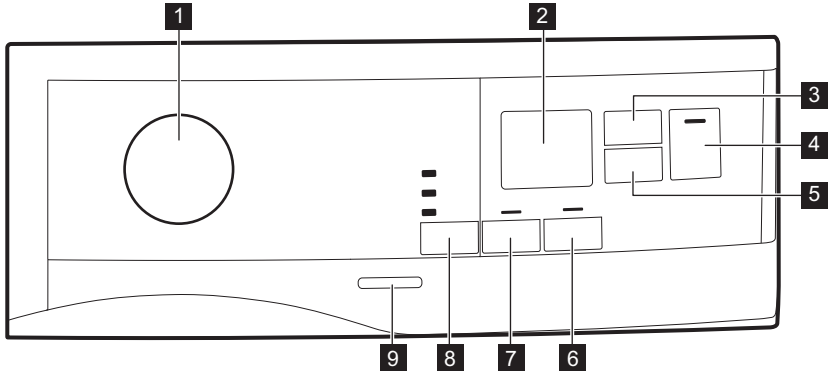

- 1** Programgomb és ● TÖRLÉS kapcsoló
- 2** Kijelző
- 3** Time Dry (Idővezérelt szárítás) érintőgomb
- 4** Start/Pause (Indítás / Szünet) érintőgomb
- 5** Delay Start (Késletetés) érintőgomb
- 6** Extra Anticrease (Gyűrődésmentesítés) érintőgomb
- 7** Reverse Plus (Plusz irányváltás) érintőgomb

- 8** Dryness Level (Szárzság) érintőgomb
- 9** Be/Ki gomb





Érintse meg ujjával a kiegészítő funkció nevét vagy szimbólumát viselő érintőgombokat. Ne viseljen a kezelőpanel megérintésekor kesztyűt. Fontos, hogy a kezelőpanel mindig tiszta és száraz legyen.

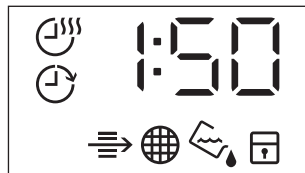



















4.1 Kijelző



Szimbólum a kijelzőn	Szimbólum leírása
	idővezérelt szárítás be
	késletetett indítás kiegészítő funkció be

Szimbólum a kijelzőn	Szimbólum leírása
⇒	visszajelző: ellenőrizze a hőcserélőt
	visszajelző: tisztítsa meg a szűrőt
	visszajelző: eressze le a vizet a víztartályból
	gyerekzár be
— — —	helytelen választás, vagy a programválasztó gomb ● „Törlés” helyzetben áll
2 : 0 0	program időtartama
: 1 0 - 2 : 0 0	idővezérelt szárítás időtartama
1 h - 2 0 h	késleltetett indítás időtartama

5. PROGRAMTÁBLÁZAT

Program	Töltet ¹⁾	Tulajdonságok / Anyagfajta jelzése
 ²⁾ Cotton (Pamut) Eco	8 kg	Pamut szövetek - Szekrényszáraz /  
Cotton (Pamut)	8 kg	Pamut anyagok. Program napi használathoz. /  
Synthetics (Műszál)	3,5 kg	Műszálás és kevertszálás szövetek. /   
Delicates (Kímélő)	4 kg	Kényes szövetek, pl. viszkóz, műselyem, akril és ezek keverékei. /   
Bedlinen (Ágynemű)	3 kg	Ágynemű, például szimpla és dupla lepedő, párnahuzat, paplanhuzat. /   
Duvet (Takaró)	3 kg	Keskeny vagy széles paplanok, illetve párnák (toll, pelyhely vagy szintetikus töltésű). /   
Refresh (Frissítés)	1 kg	Textíliák felfrissítése, amelyek tárolva voltak.
Silk (Selyem)	1 kg	Szárítógépben történő szárításra alkalmas selyem. /   
Wool (Gyapjú)	1 kg	Gyapjú anyagok. Mosható gyapjú anyagok kíméletes szárítása. A darabokat a program vége után haladéktalanul vegye ki a gépből.

Program	Töltet ¹⁾	Tulajdonságok / Anyagfajta jelzése
Sports (Sportruházat)	2 kg	Sportruházat, vékony és könnyű anyagok, mikroszálás, poliészter. / ☺☺☺
Denim (Farmer)	4 kg	Különböző (pl. a nyakrésznél, a mandzsettánál vagy a varrásoknál eltérő) anyagvastagságú szabadidőruhák, például farmer-nadrágok, melegítőfelsők. / ☺☺☺
Mixed (Vegyes)	3 kg	Pamut és műszálás szövetek. Alacsony hőmérsékletű program. Kímélő program meleg levegővel. / ☺☺☺

1) A maximális súly száraz állapotú darabokra vonatkozik.

2) A  Cotton (Pamut) Cupboard Dry (Szekrényszáraz) program a „Szabványos pamut program”. A nedves, normál pamut ruhanemű szárítására alkalmas, és erre a célra az energiafelhasználás szempontjából a leghatékonyabb program.

6. KIEGÉSZÍTŐ FUNKCIÓK

6.1 ☀ Dryness Level (Szárzság)

Ez a funkció fokozza a szárítás hatásfokát. 3 beállítás közül választhat:

- ☀ Extra Dry (Extra száraz)
- ☀ Cupboard Dry (Szekrényszáraz)
- ☀ Iron Dry (Vasalószáraz)

6.2 ↻ Reverse Plus (Plusz irányváltás)

Növelje a bő irányváltási gyakoriságát, hogy csökkentse a ruhaneműk összecsavarodását és összegabalyodását. Továbbá, hogy egységesebb legyen a darabok szárítása, és csökkenjen gyűrődésük. Alkalmazása akkor javasolt, ha a töltetben nagyméretű vagy hosszú darabok találhatóak (pl. ingek, nadrágok, hosszú, egyrészes ruhák).

6.3 🧺 Extra Anticrease (Gyűrődésmentesítés)

A szárítási ciklus végén 60 percre növeli a normál gyűrődésmentesítési fázis

idejét (ami 30 perc). Ez a funkció megelőzi a ruhanemű gyűrődését. A szárított ruha a gyűrődésmentesítő fázis alatt kivehető.

6.4 ⏱ Time Dry (Idővezérelt szárítás)

A program 10 perc és 2 óra közötti időtartamra állítható be. Az időtartam beállítása a készülékben levő ruha mennyiségétől függ.



Javasoljuk, hogy kis mennyiségű ruha vagy csak egyetlen darab esetén rövid időtartamot állítson be.

6.5 ⏱ Time Dry (Idővezérelt szárítás) a Wool (Gyapjú) programnál

A kiegészítő funkció Wool (Gyapjú) programra vonatkozik, és a végső szárazsági fokozathoz szükséges szárítási intenzitás beállítására szolgál.

6.6 Kiegészítő funkciók táblázata

Programok ¹⁾	☀ Dryness Level (Szárzság)			↻ Reverse Plus (Plusz irányváltás)	👕 Extra Anticrease (Gyűrődésmentesítés)	🕒 Time Dry (Idővezérelt szárítás)
	☀	☀	☀			
👕 Cotton (Pamut) Eco		■			■	
Cotton (Pamut)	■	■	■	■	■	■
Synthetics (Műszál)	■	■	■	■	■	■
Delicates (Kímélő)		■			■	
Bedlinen (Ágynemű)	■	■	■		■	
Duvet (Takaró)		■				
Refresh (Frissítés)					■	
Silk (Selyem)		■			■	
Wool (Gyapjú)						■ ²⁾
Sports (Sportruházat)		■				
Denim (Farmer)	■	■			■	
Mixed (Vegyes)	■	■			■	■

¹⁾ A kiválasztott programhoz 1 vagy több kiegészítő funkciót is beállíthat. A be- és kikapcsoláshoz nyomja meg a hozzájuk tartozó érintőgombot.

²⁾ Lásd a KIEGÉSZÍTŐ FUNKCIÓK című fejezetet: Idővezérelt szárítás gyapjú programnál

7. BEÁLLÍTÁS

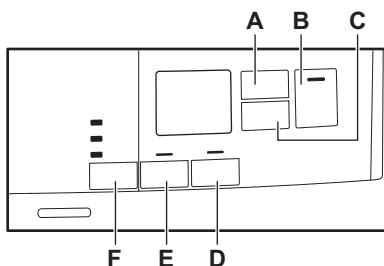

- A. 🕒 Time Dry (Idővezérelt szárítás) érintőgomb
 B. ▶|| Start/Pause (Indítás / Szünet) érintőgomb

- C. 🕒 Delay Start (Késletetés) érintőgomb
 D. 👕 Extra Anticrease (Gyűrődésmentesítés) érintőgomb
 E. ↻ Reverse Plus (Plusz irányváltás) érintőgomb
 F. ☀ Dryness Level (Szárzság) érintőgomb

7.1 Gyerekzár funkció

Ez a kiegészítő funkció megakadályozza a gyermekeket abban, hogy játsszanak a készülékkel, amikor egy program beállítása történik, és/vagy amikor a

program működik. Az érintógombok zárolódnak.

Csak a be/ki gomb nincs lezárva.

A gyerekzár kiegészítő funkció aktiválása:

1. A készülék bekapcsolásához nyomja meg a be/ki gombot.
2. Tartsa nyomva néhány másodpercig a **D** gombot. A gyerekzár visszajelző megjelenik.

A gyerekzár visszajelző megjelenik.





A gyerekzár kiegészítő funkció a program működése alatt is kikapcsolható. Tartsa nyomva ugyanezt az érintógombot, amíg a gyerekzár visszajelző el nem alszik. A készülék bekapcsolását követő 8 másodpercben a Gyerekzár funkció nem áll rendelkezésre.

7.2 A ruhanemű fennmaradó nedvességi fokának beállítása

A ruhanemű alapértelmezett fennmaradó nedvességi fokának módosítása:

1. A készülék bekapcsolásához nyomja meg a be/ki gombot.
2. Várjon körülbelül 8 másodpercet.
3. Egyidejűleg nyomja meg és tartsa megnyomva a **(F)** és **(E)** gombot.

Az alábbi visszajelzők egyike világitani kezd:

-  - a maximálisan száraz ruhanemű
 -  - a szárazabb ruhanemű
 -  - a normál szárazságú ruhanemű
4. Annyiszor nyomja meg és tartsa nyomva a gombokat **(F)** és **(E)**, amíg

világitani nem kezd a megfelelő szint visszajelzője.

5. 5 másodperc elteltével a kijelző visszatér a normál üzemmódba.

7.3 Víztartály-visszajelző

Alapértelmezés szerint a víztartály-visszajelző világit. Akkor világit, amikor a program befejeződött, vagy ha a víztartály ürtése válik szükségessé.



Ha vízvezető készlet van felszerelve (külön rendelhető tartozék), a készülék automatikusan leereszti a vizet a víztartályból. Ebben az esetben azt javasoljuk, hogy kapcsolja ki a víztartály-visszajelzőt. A rendelhető tartozékok megtalálhatók a mellékelt tájékoztatón.

A víztartály-visszajelző kikapcsolása:

1. A készülék bekapcsolásához nyomja meg a be/ki gombot.
2. Várjon körülbelül 8 másodpercet.
3. Egyidejűleg érintse meg és tartsa megérintve a **(E)** és **(D)** érzékelőmezőket.

A kijelző az alábbi két konfiguráció egyikét jeleníti meg:

- A kijelzőn „Ki” jelenik meg. 5 másodperc elteltével a kijelző visszatér a normál üzemmódba.
- A kijelzőn „Be” jelenik meg. 5 másodperc elteltével a kijelző visszatér a normál üzemmódba.

7.4 Hangjelzés be/ki

A hangjelzések ki/bekapcsolására egyidejűleg 2 másodpercre nyomja meg a **(A)** és a **(C)** gombot.

8. AZ ELSŐ HASZNÁLAT ELŐTT

i A dob hátsó csomagolásának eltávolítását a szárítógép automatikusan elvégzi az első bekapcsoláskor. Ekkor némi zaj hallható.

A készülék első alkalommal történő használata előtt:

- Tisztítsa meg a szárítógép dobját egy nedves ruhával.
- Nedves ruhaneművel indítson el egy rövid (pl.: 30 perc hosszúságú) programot.

i A szárítási ciklus elején (3-5 percig) a készülék kissé hangosabb lehet. Ez a kompresszor beindulása miatt lép fel. Normális jelenség kompresszonnal működő berendezéseknél, például hűtőgépeknél és fagyasztóknál.

9. NAPI HASZNÁLAT

9.1 Egy program késleltetés nélküli indítása

1. Készítse elő a ruhaneműt, és töltsa a készülékbe.



VIGYÁZAT!

Az ajtó becsukásakor ügyeljen arra, hogy ne csípje be a ruhát a betöltőajtó és a gumi tömítés közé.

2. A készülék bekapcsolásához nyomja meg a be/ki gombot.
 3. Állítsa be a töltet típusának megfelelő programot és kiegészítő funkciókat.
- A kijelző a program időtartamát mutatja.



A megjelenő szárítási idő 5 kg töltetű pamut és farmer programokra vonatkozik. Egyéb programok esetén a szárítási idő az aktuális töltet mennyiségének függvénye. Az 5 kg-nál nagyobb töltetű pamut és farmer programok szárítási ideje hosszabb.

4. Nyomja meg a Start/Pause (Indítás / Szünet) érintőgombot.
- A program elindul.

9.2 Egy program késleltetett indítással való indítása

1. Állítsa be a töltet típusának megfelelő programot és kiegészítő funkciókat.
2. Nyomja meg annyiszor a Késleltetett indítás gombot, amíg a kijelzőn a beállítandó késleltetési idő meg nem jelenik.



A program indítása 1 óra és 20 óra között késleltethető.

3. Nyomja meg a Start/Pause (Indítás / Szünet) érintőgombot.

A kijelzőn megjelenik a késleltetett indítás visszaszámlálása.

Amikor a visszaszámlálás befejeződött, automatikusan megkezdődik a program végrehajtása.

9.3 Egy program módosítása

1. A készülék kikapcsolásához nyomja meg a be/ki gombot.
2. A készülék bekapcsolásához nyomja meg a be/ki gombot.
3. Állítsa be a programot.



Másképpen:

1. Forgassa a programválasztó gombot ● „Törles” állásba.

2. Várjon 1 másodpercet. A kijelzőn  jelenik meg.
3. Állítsa be a programot.

9.4 Miután a program véget ért

Amikor a program befejeződött:



- Szaggatott hangjelzés hallható.
- A kijelzőn  látható
- Megjelenik a  Filter (Szűrő) és  Tank (Tartály) visszajelző.
- Világít a Start/Pause (Indítás / Szünet) visszajelző.

A készülék a gyűrődésmentesítő fázissal folytatja a működést kb. további 30 percen vagy hosszabb időn keresztül, ha a Extra Anticrease (Gyűrődésmentesítés) kiegészítő funkció be volt állítva (lásd a *Kiegészítő funkció - Extra Anticrease (Gyűrődésmentesítés)* c. fejezetet).

A gyűrődésmentesítő fázis eltávolítja a gyűrődéseket a ruhából.

A gyűrődésmentesítő fázis letelte előtt is kivetheti a ruhát. A jobb eredmény elérése érdekében azt javasoljuk, hogy még a fázis befejezése előtt, vagy közvetlenül a befejezés után vegye ki a készülékből a ruhát.

Amikor a gyűrődésmentesítő fázis befejeződött:

- A kijelzőn továbbra is  látható.
 - Megjelenik a  Filter (Szűrő) és  Tank (Tartály) visszajelző.
 - A Start/Pause (Indítás / Szünet) visszajelző kialszik.
1. A készülék kikapcsolásához nyomja meg a be/ki gombot.
 2. Nyissa ki a készülék ajtaját.
 3. Szedje ki a ruhaneműt.
 4. Csatolja be a készülék ajtaját.



Mindig tisztítsa meg a szűrőt, és ürítse ki a víztartályt a program befejezése után.

9.5 Készenlét funkció

Az energiafogyasztás csökkentése érdekében ez a funkció az alábbi esetekben automatikusan kikapcsolja a készüléket:

- 5 perc elteltével, ha nem indítja el a programot.
- A program befejezése után 5 perccel.



Az idő 30 másodpercre csökken, ha a programválasztó gomb a  „Törlés” állásra mutat.





10. HASZNOS TANÁCSOK ÉS JAVASLATOK

10.1 A ruhanemű előkészítése

- Húzza be a cipzárakat.
- Gombolja be a paplanhuzatokat.
- A laza zsinegeket és szalagokat (pl.: kötényszalag) ne hagyja szabadon. A program elindítása előtt kösse meg ezeket.
- Mindent távolítson el a zsebekből.
- Amennyiben egy ruhadarab belső rétege gyapjából készült, fordítsa azt ki. A gyapjú rétegnek kifelé kell néznie.
- Mindig a szárítandó ruhanemű típusának megfelelő programot válassza ki.
- Sötét és világos ruhadarabokat ne tegyen együtt a készülékbe.
- Használjon megfelelő programot a pamut, a dzsörzé és kötött

darabokhoz, hogy ne menjenek össze.

- Ne lépje túl a programok című fejezetben megadott, vagy a kijelzőn olvasható megengedett legnagyobb töltési térfogatot.
- Csak olyan ruhaneműt szárítson, melynek gépi szárítása engedélyezett. További információért olvassa el a ruhadarabok kezelési címkején található útmutatásokat.
- A nagyobb és kisebb ruhadarabokat ne szárítsa együtt. A kisebb ruhadarabok a nagyobb darabok belsejében rekedhetnek, és nedvesek maradhatnak.

Kezelési címke	Leírás
	Gépi szárításra alkalmas ruhanemű.
	A ruhanemű a magas hőmérsékletű gépi szárításra alkalmas.
	A ruhanemű kizárólag az alacsony hőmérsékletű gépi szárításra alkalmas.
	A ruhanemű nem alkalmas a gépi szárításra.

11. ÁPOLÁS ÉS TISZTÍTÁS

11.1 A szűrő tisztítása

1.

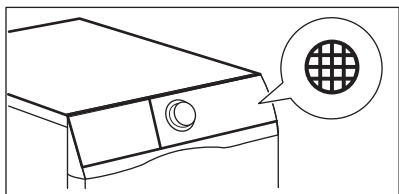

2.

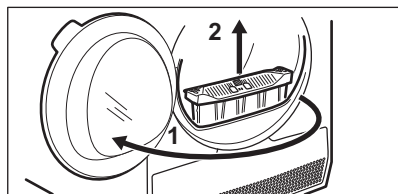

3.

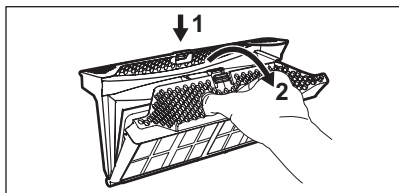

4.

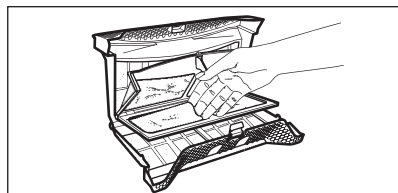

5. 1)

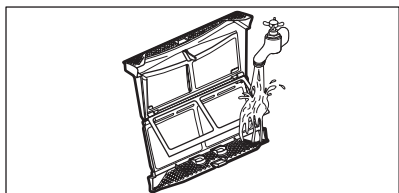

6.

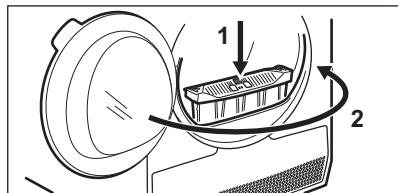

1) Szükség esetén tisztítsa meg a szűrőt folyó melegvíz alatt, egy kefe és/vagy porszívó segítségével.

11.2 A víztartály kiürítése

1.

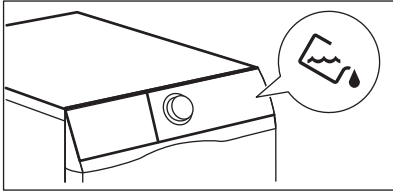

2.

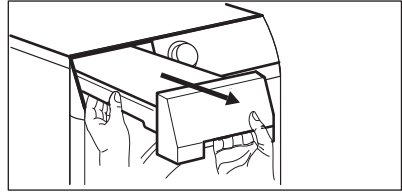

3.

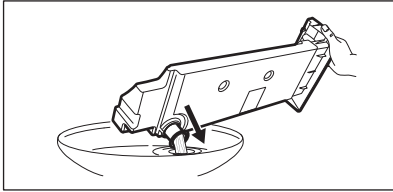

4.

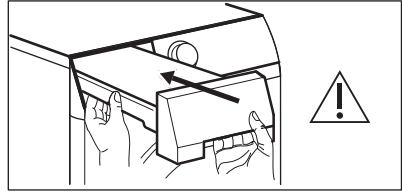

A víztartályban levő víz a desztillált víz helyettesítésére használható, (pl. gőzöléses vasaláshoz). A víz felhasználása előtt távolítsa el belőle a szennyeződések egy szűrő segítségével.

11.3 A hőcserélő tisztítása

1.

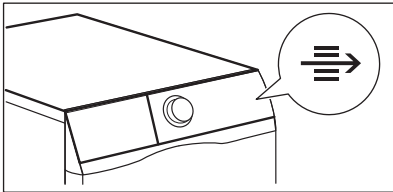

2.

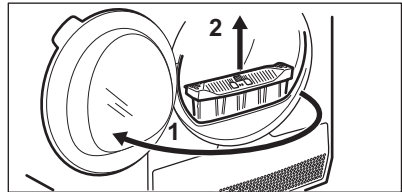

3.

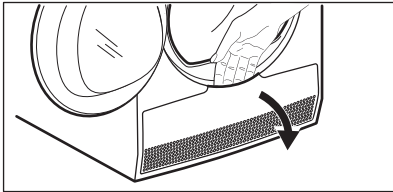

4.

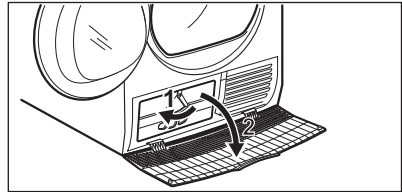

5.

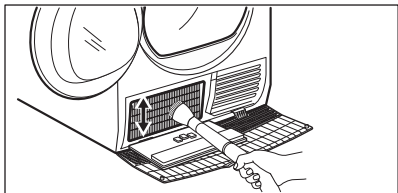

6.

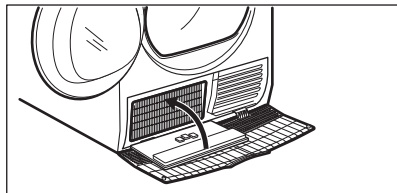

7.

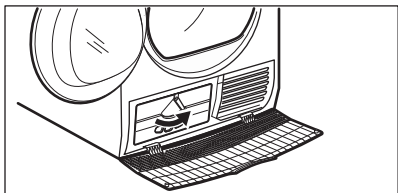

8.

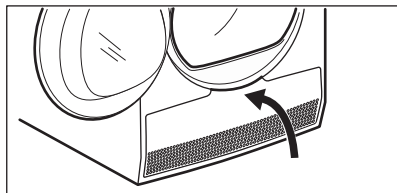

9.

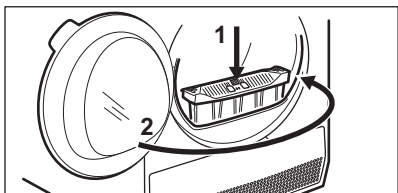
**VIGYÁZAT!**

A fémfelületekhez ne nyúljon fedetlen kézzel.

Sérülésveszély. Viseljen védőkesztyűt. Ügyeljen arra, hogy tisztításkor ne sérüljön meg a fémfelület.

11.4 A dob tisztítása**FIGYELMEZTETÉS!**

A tisztítás megkezdése előtt húzza ki a készülék hálózati vezetékét.

A dob belső felületét és a dobszűrőket semleges kémhatású normál tisztítószerrel tisztítsa meg. A megtisztított felületeket törölje szárazra egy puha ruhával.

**VIGYÁZAT!**

A dob tisztításához ne használjon súrolószert vagy drótszivacsot.

11.5 A kezelőpanel és a burkolat tisztítása

A kezelőpanelt és a burkolatot semleges kémhatású normál tisztítószerrel tisztítsa meg.

A tisztításhoz használjon nedves kendőt. A megtisztított felületeket törölje szárazra egy puha ruhával.

**VIGYÁZAT!**

A tisztításhoz ne használjon bűtortisztító szert vagy olyan vegyszert, melyek károsíthatják a felületeket.

11.6 Levegőnyílások tisztítása

Porszívó segítségével távolítsa el a szöszöket a levegőnyílásokból.

12. HIBAELHÁRÍTÁS

Jelenség	Lehetséges megoldás
Nem lehet bekapcsolni a készüléket.	Ügyeljen arra, hogy a villásdugó be legyen dugva a hálózati aljzatba.
	Ellenőrizze a biztosítékot a biztosíték-szekrényben (otthoni elhelyezés).
A program nem indul el.	Nyomja meg a Start/Pause (Indítás / Szünet) gombot.
	Ellenőrizze, hogy a készülék ajtaja be van-e csukva.
Nem záródik a készülék ajtaja.	Ellenőrizze, hogy a szűrő beszerelése helyes-e.
	Ügyeljen arra, hogy ne csípje be a ruhát a betöltőajtó és a gumi tömítés közé.
A készülék működés közben leáll.	Ellenőrizze, hogy a víztartály üres-e. A program ismételt elindításához nyomja meg a Start/Pause (Indítás / Szünet) gombot.
	A töltet túl kicsi; növelje a töltet méretét, vagy használja a Time Drying (Idővezérelt szárítás) programot.
A programfutás túl hosszú, vagy a szárítási eredmény nem kielégítő. ¹⁾	Győződjön meg arról, hogy a ruhanemű súlya megfelel-e a program időtartamának.
	Ellenőrizze, hogy tiszta-e a szűrő.
	A ruhanemű túlságosan nedves. Ismét centrifugálja ki a ruhaneműt a mosógépben.
	Gondoskodjon arról, hogy a helyiség hőmérséklete +5 °C és +35 °C közötti érték legyen. Az optimális hőmérséklet 19 °C - 24 °C.
	Állítsa be a Time Drying (Idővezérelt szárítás) vagy a Extra Dry (Extra száraz) programot. ²⁾
A kijelzőn — — — jelenik meg.	Ha új programot szeretne beállítani, kapcsolja ki, majd be a készüléket.
	Ellenőrizze, hogy a kiegészítő funkciók alkalmazhatóak-e a programhoz.

Jelenség	Lehetséges megoldás
A kijelzőn például az E51 hibakód látható.	Kapcsolja ki majd be a készüléket. Indítson el egy új programot. Ha a probléma ismét jelentkezik, akkor forduljon a márkaszervizhez.

- 1) Legfeljebb 5 óra elteltével a program automatikusan véget ér.
- 2) Nagyobb darabok (pl. lepedők) szárításakor előfordulhat, hogy azok néhány helyen nedvesek maradnak.

12.1 Ha nem elégedett a szárítás eredményével

- A beállított program nem volt megfelelő.
- A szűrő eltömődött.
- A hőcserélő eltömődött.
- Túl sok ruhadarab volt a készülékben.
- A dob elszennyeződött.
- A nedvesség érzékelő beállítás helytelen (Lásd a "*Beállítások - A ruhanemű maradék nedvességtartalmának beállítása*" című szakaszt).
- A levegőnyílások eltömődtek.
- A helyiség hőmérséklete túl alacsony vagy túl magas (az optimális tartomány 19 °C - 24 °C).

13. MŰSZAKI ADATOK

Magasság × szélesség × mélység	850 x 600 x 600 mm (maximális 665 mm)
Maximális mélység nyitott betöltőajtó mellett	1090 mm
Maximális szélesség nyitott betöltőajtó mellett	950 mm
Állítható magasság	850 mm (+15 mm - beállítási tartomány)
Dob térfogata	118 l
Legnagyobb betölthető mennyiség	8 kg
Üzemi feszültség	230 V
Frekvencia	50 Hz
Összteljesítmény	900 W
Energiahatékonysági osztály	A+
Energiafogyasztás ¹⁾	2,60 kWh
Éves energiafogyasztás ²⁾	309 kWh
Bekapcsolva hagyott üzemmód teljesítményfelvétele	0,50 W
Kikapcsolt üzemmód teljesítményfelvétele	0,50 W

Használat típusa	Háztartási
Megengedett környezeti hőmérséklet	+ 5 °C és + 35 °C között
A szilárd részecskék és nedvesség bejutása elleni védelmet a védőburkolat biztosítja, kivéve ahol az alacsony feszültségű részeket nem védi ez burkolat	IPX4
A termék fluorozott, hermetikusan lezárt üvegházhatású gázokat tartalmaz.	
Alkalmazott hűtőközeg	R134a
Tömeg	0,300 kg
Globális melegítési potenciál (GWP)	1430

1) Az EN 61121 szabvány szerint. 8 kg pamut, 1000 ford./perc fordulaton centrifugálva.

2) Éves energiafogyasztás kilowattóraban megadva, mely a standard gyapjú program 160 teljes és részleges töltetű gyapjúszáritási ciklusán és az alacsony energiafogyasztású üzemmódok energiafelhasználásán alapul. A ciklusonkénti aktuális energiafogyasztás függ a készülék használati módjától ((EU) RENDELET száma: 392/2012).

13.1 Fogyasztási értékek

Program	Centrifugálva fordulatszám / maradék nedvesség	Száritási idő	Energiafogyasztás
Cotton (Pamut) 8 kg			
Cupboard Dry (Szekrényszárász)	1400 fordulat/perc / 50%	147 perc	2,03 kWh
	1000 fordulat/perc / 60%	179 perc	2,60 kWh
Iron Dry (Vasalószárász)	1400 fordulat/perc / 50%	113 perc	1,47 kWh
	1000 fordulat/perc / 60%	135 perc	1,79 kWh
Synthetics (Műszál) 3,5 kg			
Cupboard Dry (Szekrényszárász)	1200 fordulat/perc / 40%	58 perc	0,71 kWh
	800 fordulat/perc / 50%	72 perc	0,90 kWh

14. A HASZNÁLAT LÉPÉSEI RÖVIDEN

14.1 Napi használat

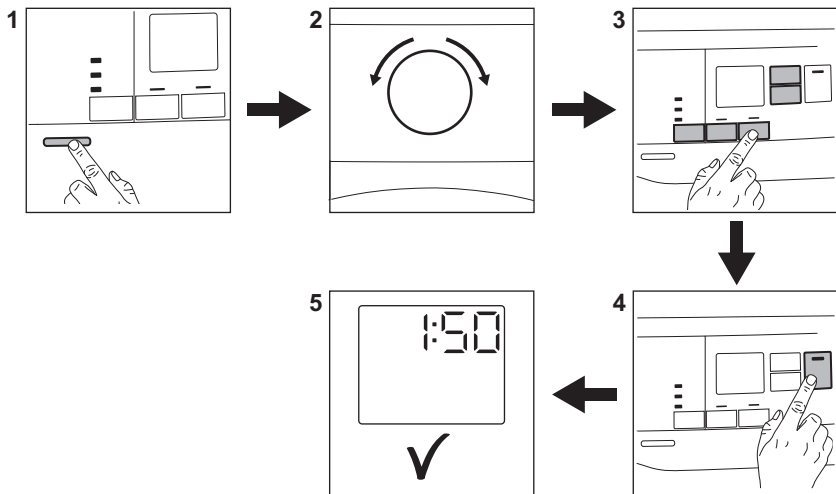

1. A készülék bekapcsolásához nyomja meg a Be/Ki gombot.
2. Fordítsa a programkapcsolót a kívánt programnak megfelelő állásba.
3. A kiválasztott programhoz egy vagy több speciális kiegészítő funkciót is beállíthat. Egy adott kiegészítő funkció aktiválásához vagy kikapcsolásához érintse meg a megfelelő gombot.
4. A program elindításához érintse meg a **Start/Szünet** gombot.
5. A készülék beindul.

14.2 A szűrő tisztítása

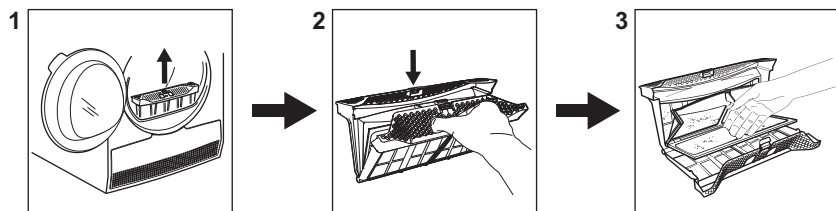

A  szűrő szimbólum minden ciklus végén megjelenik a kijelzőn, és a szűrőt meg kell tisztítani.

14.3 Programtáblázat

Program	Töltet ¹⁾	Tulajdonságok / Anyagfajta jelzése
 ²⁾ Cotton (Pamut) Eco	8 kg	Pamut szövetek - Szekrényszáraz / 
Cotton (Pamut)	8 kg	Pamut anyagok. Program napi használathoz. / 
Synthetics (Műszál)	3,5 kg	Műszálás és kevertszálás szövetek. / 
Delicates (Kímélő)	4 kg	Kényes szövetek, pl. viszkóz, műselyem, akril és ezek keverékei. / 
Bedlinen (Ágynemű)	3 kg	Ágynemű, például szimpla és dupla lepedő, párnahuzat, paplanhuzat. / 
Duvet (Takaró)	3 kg	Keskeny vagy széles paplanok, illetve párnák (toll, pehely vagy szintetikus töltésű). / 
Refresh (Frissítés)	1 kg	Textiliák felfrissítése, amelyek tárolva voltak.
Silk (Selyem)	1 kg	Szárítógépben történő szárításra alkalmas selyem. / 
Wool (Gyapjú)	1 kg	Gyapjú anyagok. Mosható gyapjú anyagok kíméletes szárítása. A darabokat a program vége után haladéktalanul vegye ki a gépből.
Sports (Sportruházat)	2 kg	Sportruházat, vékony és könnyű anyagok, mikroszálás, poliészter. / 
Denim (Farmer)	4 kg	Különböző (pl. a nyakrésznél, a mandzsettánál vagy a varrásoknál eltérő) anyagvastagságú szabadidőruhák, például farmer-nadrágok, melegítőfelsők. / 
Mixed (Vegyes)	3 kg	Pamut és műszálás szövetek. Alacsony hőmérsékletű program. Kímélő program meleg levegővel. / 

¹⁾ A maximális súly száraz állapotú darabokra vonatkozik.

²⁾ A  Cotton (Pamut) Cupboard Dry (Szekrényszáraz) program a „Szabványos pamut program”. A nedves, normál pamut ruhanemű szárítására alkalmas, és erre a célra az energiafelhasználás szempontjából a leghatékonyabb program.

15. KÖRNYEZETVÉDELMI TUDNIVALÓK

 A következő jelzéssel ellátott anyagokat hasznosítsa újra. Újrahasznosításhoz tegye a megfelelő konténerekbe a csomagolást. Járuljon hozzá környezetünk és egészségünk védelméhez, és hasznosítsa újra az elektromos és elektronikus hulladékot. A

 tiltó szimbólummal ellátott készüléket ne dobja a háztartási hulladék közé. Juttassa el a készüléket a helyi újrahasznosító telepre, vagy lépjen kapcsolatba a hulladékkezelésért felelős hivatallal.

www.electrolux.com/shop



136949720-A-252017

