

ESL5325LO

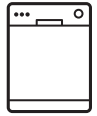

BG	Съдомиялна машина	Ръководство за употреба	2
HR	Perilica posuđa	Upute za uporabu	26
HU	Mosogatógép	Használati útmutató	47

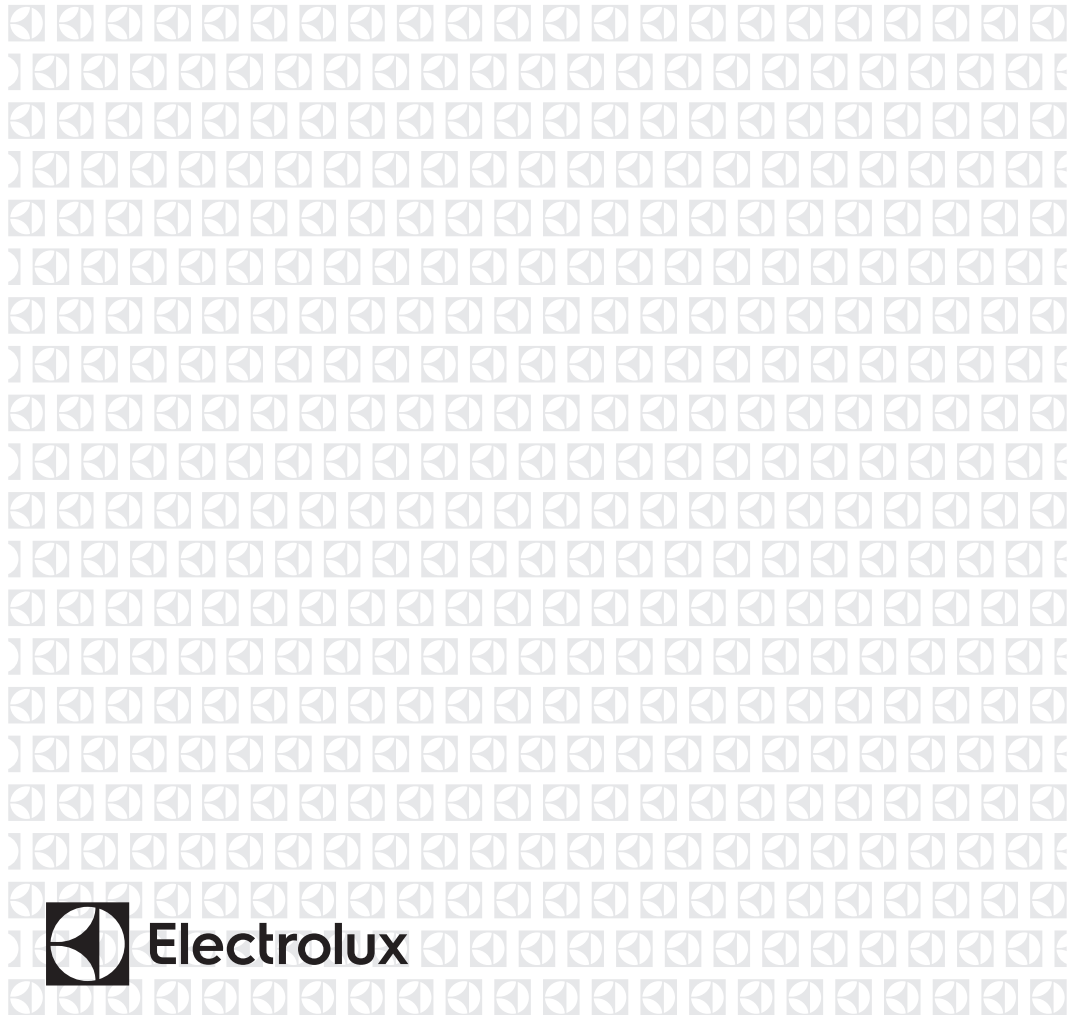

СЪДЪРЖАНИЕ

1. ИНФОРМАЦИЯ ЗА БЕЗОПАСНОСТ.....	3
2. ИНСТРУКЦИИ ЗА БЕЗОПАСНОСТ.....	4
3. ОПИСАНИЕ НА УРЕДА.....	6
4. КОНТРОЛЕН ПАНЕЛ.....	7
5. ПРОГРАМИ.....	7
6. НАСТРОЙКИ.....	9
7. ОПЦИИ.....	12
8. ПРЕДИ ПЪРВОНАЧАЛНА УПОТРЕБА.....	13
9. ВСЕКИДНЕВНА УПОТРЕБА.....	15
10. ПРЕПОРЪКИ И СЪВЕТИ.....	17
11. ГРИЖИ И ПОЧИСТВАНЕ.....	18
12. ОТСТРАНЯВАНЕ НА НЕИЗПРАВНОСТИ.....	20
13. ТЕХНИЧЕСКА ИНФОРМАЦИЯ.....	25

МИСЛИМ ЗА ВАС

Благодарим ви, че закупихте уред от Electrolux. Избрахте продукт, който носи със себе си десетилетия професионален опит и нововъведения. Оригинален и стилен, той е създаден с мисъл за вас. Така че, когато и да го използвате, можете да сте сигурни, че ще получите невероятни резултати по всяко време.

Добре дошли в Electrolux.

Посетете нашия уебсайт, за да:



Получите полезни съвети, брошури, отстраняване на неизправности, сервизна информация:

www.electrolux.com/webselfservice



Регистрирате своя продукт за по-добро обслужване:

www.registerelectrolux.com



Купите аксесоари, консумативи и оригинални резервни части за вашия уред:

www.electrolux.com/shop

ГРИЖИ ЗА КЛИЕНТА И ОБСЛУЖВАНЕ

Препоръчваме използването на оригинални резервни части.

Когато се свързвате с нашия оторизиран отдел "Обслужване", трябва да имате под ръка следната информация: Модел, PNC (номер на продукт), сериен номер.

Информацията можете да намерите на табелката с данни.

 Предупреждение / Внимание-Важна информация за безопасност

 Обща информация и съвети

 Информация за опазване на околната среда

Запазваме си правото на изменения.

1. ⚠ ИНФОРМАЦИЯ ЗА БЕЗОПАСНОСТ

Внимателно прочетете предоставените инструкции преди инсталиране и употреба на уреда.

Производителят не е отговорен за контузии или наранявания в резултат на неправилна инсталация или употреба. Винаги дръжте инструкциите на безопасно и лесно за достъп място за справка в бъдеще.

1.1 Безопасност за децата и хората с ограничени способности

- Този уред може да бъде използван от деца над 8 годишна възраст, както и лица с намалени физически, сетивни и умствени възможности или лица без опит и познания, само ако те са под наблюдение или бъдат инструктирани относно безопасната употреба на уреда и възможните рискове.
- Не позволявайте на деца да си играят с уреда.
- Пазете препарати далеч от деца.
- Пазете децата и домашните любимци далеч от уреда, когато вратичката е отворена.
- Деца няма да извършват почистване или поддръжка на уреда без надзор.

1.2 Основна безопасност

- Този уред е предназначен за употреба в домашни условия и подобни приложения като:
 - селскостопански къщи; кухненски зони за персонал в магазини, офиси и други работни места;
 - от клиенти в хотели, мотели, места за отдих и други места за живеене.
- Не променяйте спецификациите на уреда.
- Работното водно налягане (минимум и максимум) трябва да е между 0.5 (0.05) / 8 (0.8) bar (MPa)

- Спазвайте максималният брой от 13 места за настройка.
- Ако хранващият кабел е повреден, той трябва да се смени от производителя, оторизиран сервизен център или лица със сходна квалификация, за да се избегне опасност.
- Сложете посудата в коша за посуда с остриите крайща надолу или ги сложете в чекмеджето за посуда в хоризонтална позиция с остриите крайща надолу.
- Не оставяйте уреда с отворена вратичка и без надзор, за да предотвратите инцидентно стъпване в него.
- Преди обслужване на уреда, го изключете и извадете щепсела от хранващия контакт.
- Не почиствайте уреда чрез пръскане с вода под налягане и/или пара.
- Ако уреда има вентилационни отвори в основата те трябва да се покрият напр. с килим.
- Този уред трябва да се свърже към водопровода посредством предоставения нов комплект маркучи. Старият комплект маркучи не трябва да се използва повторно.

2. ИНСТРУКЦИИ ЗА БЕЗОПАСНОСТ

2.1 Инсталиране



ВНИМАНИЕ!

Уредът трябва да се инсталира само от квалифицирани лица.

- Премахнете всякакво опаковане.
- Не монтирайте или използвайте наранен уред.
- Не инсталирайте и не използвайте уреда на места, където температурата е под 0 °C.
- Следвайте инструкциите за инсталиране, приложени към уреда.
- Винаги внимавайте, когато местите уреда, тъй като е тежък. Винаги

използвайте предпазни ръкавици и затворени обувки.

- Уверете се, че уредът се монтира под и в близост до безопасни конструкции.

2.2 Електрическа връзка



ВНИМАНИЕ!

Риск от пожар и токов удар.

- Уредът трябва да е заземен.
- Уверете се, че параметрите на табелката с технически данни са съвместими с електрическите данни на хранващата мрежа.

- Винаги използвайте правилно монтиран контакт със защита от токов удар.
- Не зползвайте разклонители или адаптери с много входове.
- Внимавайте да не повредите захранващия щепсел и захранващия кабел. Ако захранващият кабел трябва да бъде подменен, това трябва да бъде извършено от нашия оторизиран сервизен център.
- Свържете кабела за захранването към контакта единствено в края на инсталацията. Уверете се, че щепселът за захранване е достъпен след инсталирането.
- Не издърпвайте захранващия кабел, за да изключите уреда. Винаги издърпвайте щепсела.
- Уредът съответства на Директивите на Е.Е.С.
- Само в ОК и Ирландия. Този уред е снабден с захранващ 13-амперов контакт. Ако се налага да смените предпазителя на захранващия кабел, използвайте 13-амперов ASTA (BS 1362) предпазител.

2.3 Водно съединение

- Не нанасяйте щети по маркучите за вода.
- Преди свързване с нови тръби, неизползвани от дълго време такива, където са правени ремонти или с прикачени нови устройства (водомери, и т.н.), оставете водата да тече, докато не се избистри.
- Уверете се, че няма видими течове по време на и след първото използване на уреда.
- Маркучът за подаване на вода има предпазен вентил и обшивка с вътрешен захранващ кабел.

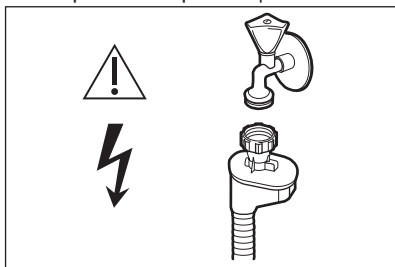

ВНИМАНИЕ!

Опасно напрежение.

- Ако маркучът за подаване на вода е повреден, незабавно затворете водния клапан и изключете щепсела от контакта. За подмяна на маркуча за подаване на вода се свържете с оторизирания сервизен център.

2.4 Употреба

- Не сядайте и не стъпвайте върху отворената вратичка.
- Препаратите за съдомиялни машини са опасни. Следвайте инструкциите върху опаковката на перилния препарат.
- Не поглъщайте и не използвайте за други цели водата от уреда.
- Не изваждайте съдовете от уреда, докато програмата не приключи. По съдовете може да остане известно количество препарат.
- Уредът може да изпусне гореща пара, ако отворите вратичката по време на програма.
- Не поставяйте запалителни материали или предмети, които са напоени със запалителни материали, в уреда, в близост до него или върху него.

2.5 Изхвърляне



ВНИМАНИЕ!

Риск от нараняване или задушаване.

- Изключете уреда от електрозахранването.
- Отрежете захранващия кабел и го изхвърлете.
- Отстранете ключалката на вратичката, за да не могат деца и домашни любимци да се заключат в уреда.

3. ОПИСАНИЕ НА УРЕДА

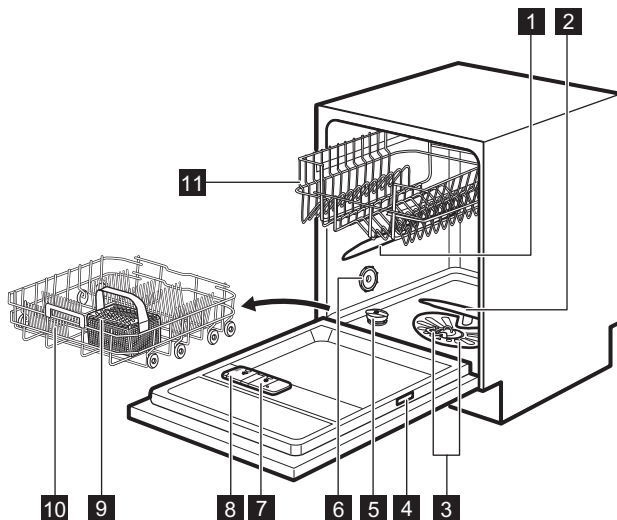

- | | |
|--|---------------------------------|
| 1 Горно разпръскващо рамо | 8 Отделение за препарати |
| 2 Долно разпръскващо рамо | 9 Кошничка за прибори |
| 3 Филтри | 10 Долна кошница |
| 4 Табелка с данни | 11 Горна кошничка |
| 5 Резервоар за сол | |
| 6 Отдушник | |
| 7 Отделение за препарат за изплакване | |

3.1 Beam-on-Floor

Beam-on-Floor е светлина, която се отразява на пода под вратичката на уреда.

- Когато програмата стартира, се появява червена светлина, която остава по време на цялата програма.
- Когато програмата приключи, светва зелена светлина.
- Когато уредът има неизправност, червената светлина започва да мига.

i Beam-on-Floor изгасва, когато уредът бъде деактивиран.

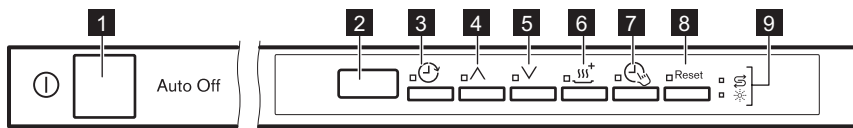

i Когато AirDry е активирано по време на фаза сушене, проекцията на пода може да не е напълно видима. За да проверите дали цикъла е приключил, вижте командното табло.

4. КОНТРОЛЕН ПАНЕЛ







- | | |
|---------------------------------------|-----------------------------------|
| 1 Бутон за вкл./изкл. | 6 бутон XtraDry |
| 2 Екран | 7 бутон TimeManager |
| 3 бутон Delay | 8 бутон Reset |
| 4 Бутон за програмите (нагоре) | 9 Индикатори |
| 5 Бутон за програмите (надолу) | |

4.1 Индикатори

Индикатор	Описание
	Индикатор за препарат за изплакване. Той не свети докато се изпълнява програмата.
	Индикатор за соли. Той не свети докато се изпълнява програмата.

5. ПРОГРАМИ

Програма	Степен на замърсяване Тип зареждане	Фази на програмата	Опции
P1 ECO 1)	<ul style="list-style-type: none"> Нормално замърсяване Чинии и прибори 	<ul style="list-style-type: none"> Предварително измиване Миене 50 °C Изплаквания Изсушаване 	<ul style="list-style-type: none"> TimeManager XtraDry
P2 AUTO 2)	<ul style="list-style-type: none"> Всички Чинии, прибори, тенджери и тигани 	<ul style="list-style-type: none"> Предварително измиване Миене от 45 °C до 70 °C Изплаквания Изсушаване 	<ul style="list-style-type: none"> XtraDry
P3 	<ul style="list-style-type: none"> Силно замърсяване Чинии, прибори, тенджери и тигани 	<ul style="list-style-type: none"> Предварително измиване Миене 70 °C Изплаквания Изсушаване 	<ul style="list-style-type: none"> TimeManager XtraDry

Програма	Степен на замърсяване Тип зареждане	Фази на програмата	Опции
P5  3)	<ul style="list-style-type: none"> • Пресни замърсявания • Чинии и прибори 	<ul style="list-style-type: none"> • Миене 60 °C или 65 °C • Изплаквания 	<ul style="list-style-type: none"> • XtraDry
P4 	<ul style="list-style-type: none"> • Нормално или леко замърсяване • Фини чинии и стъклени чаши 	<ul style="list-style-type: none"> • Миене 45 °C • Изплаквания • Изсушаване 	<ul style="list-style-type: none"> • XtraDry
P6  4)	<ul style="list-style-type: none"> • Всички 	<ul style="list-style-type: none"> • Предварително измиване 	



1) С тази програма може да постигнете най-ефективно използване на вода и електроенергия за нормално замърсени чинии и прибори. (Това е стандартна програма за изпитателни лаборатории).

2) Уредът усеща степента на замърсяване и количеството предмети в кошничките. Той автоматично настройва температурата и количеството на водата, консумацията на енергията и продължителността на програмата.

3) С тази програма може да миете съдове и прибори, замърсяванията по които са още пресни. Постига добри резултати от измиването за кратко време.

4) С тази програма можете бързо да изплаквате съдове, за да предотвратите натрупването на остатъци от храна и неприятни миризми в уреда. Не използвайте миещ препарат с тази програма.

5.1 Данни за потреблението

Програма 1)	Вода (л)	Електроенергия (квт/час)	Времетра (мин)
P1 ECO	9.9	0.920	237
P2 AUTO	7 - 12	0.7 - 1.5	45 - 160
P3 	13-15	1.4 - 1.6	140 - 160
P5 	9	0.8	30
P4 	13 - 14	0.9 - 1.1	70 - 85

Програма ¹⁾	Вода (л)	Електроенергия (квт/час)	Времетра (мин)
P6 	4	0.1	14

¹⁾ Налягането и температурата на водата, различията в електрозахранването, опциите и количеството съдове могат да променят стойностите.

5.2 Информация за изпитателни лаборатории

За цялата необходима информация относно изпълнението на теста, изпратете имейл на адрес:

info.test@dishwasher-production.com

Напишете PNC (номер на продукт), който се намира на табелката с данни.

6. НАСТРОЙКИ

6.1 Режим за избор на програми и потребителски режим

Когато уредът е в режим за избор на програми, можете да зададете програма и да въведете потребителския режим.

Настройки, достъпни в потребителския режим:

- Нивото на омекотителя на вода съгласно твърдостта на водата.
- Активация или деактивация на звуковия сигнал за край на програмата.
- Активация или деактивация на известието за празно отделение на препаратата за изплакване.
- Активация или деактивация на AirDry.

Няма нужда да конфигурирате уреда преди всеки цикъл, тъй като той запаметява запазените настройки.

Как да зададем режим за избор на програма

Уредът е в режим "Избор на програма", когато дисплея покаже програмния номер **P1**.





След активиране, уредът по подразбиране е в режим за избор на

програма. Ако не е, задайте режима за избор на програма по следния начин:

Натиснете и задръжте **Reset**, докато уредът премине в режим за избор на програма.

Как да преминете в потребителски режим

Уверете се, че уредът е в режим за избор на програма.

За да преминете в потребителски режим, натиснете и задръжте едновременно  и , докато индикаторите ,  и  започнат да премигват и екранът остане празен.

6.2 Омекотител на вода

Омекотителят на водата отстранява минералите от подаваната вода, които биха имали негативен ефект върху резултатите при миене и върху самия уред.

Колкото по-високо е съдържанието на тези минерали, толкова по-твърда е водата. Твърдостта на водата се измерва в еквивалентни скали.

Омекотителят на водата трябва да се регулира в съответствие с твърдостта на водата във вашия регион. Вашата водоснабдителна компания може да

ви информира каква е твърдостта на водата във вашия регион. Важно е да бъде зададено правилното ниво на омекотителя на водата, за да се

гарантират добри резултати при миене.

Твърдост на водата

Немски гра- дуси (°dH)	Френски гра- дуси (°fH)	mmol/l (мили- мол/литър - международ- на единица за твърдост на водата)	Градуси по Кларк	Ниво на омекотителя на водата
47 - 50	84 - 90	8.4 - 9.0	58 - 63	10
43 - 46	76 - 83	7.6 - 8.3	53 - 57	9
37 - 42	65 - 75	6.5 - 7.5	46 - 52	8
29 - 36	51 - 64	5.1 - 6.4	36 - 45	7
23 - 28	40 - 50	4.0 - 5.0	28 - 35	6
19 - 22	33 - 39	3.3 - 3.9	23 - 27	5 1)
15 - 18	26 - 32	2.6 - 3.2	18 - 22	4
11 - 14	19 - 25	1.9 - 2.5	13 - 17	3
4 - 10	7 - 18	0.7 - 1.8	5 - 12	2
<4	<7	<0.7	< 5	1 2)

1) Фабрична настройка.

2) Не използвайте сол на това ниво.

Независимо дали използвате обикновен препарат или мулти таблетки (с или без сол), нагласете подходящото ниво на твърдост на водата, за да запазите активен индикатора за презареждане на сол.



Мулти таблетки съдържащи сол не са достатъчно ефективни за омекотяване на твърда вода.

- Индикаторите \wedge , \vee и III^+ са изключени.
- Индикаторът II^+ все още премигва.
- На дисплея се показва текущата настройка: напр. 5 L = ниво 5.

2. Натиснете II^+ неколкократно, за да промените настройката.
3. Натиснете бутона за вкл./изкл. за да потвърдите настройката.

Как да зададете нивото на омекотителя за вода

Уверете се, че уредът е в потребителски режим.

1. Натиснете II^+ .

6.3 Известие за празно отделение на препаратата за изплакване

Препаратът за изплакване помага на съдовете да изсъхнат без следи и петна.

Препаратът за изплакване се отделя автоматично по време на фазата с горещо изплакване.

Когато отделението на препаратата за изплакване е празно, индикаторът на препаратата за изплакване се включва, уведомявайки ви, че е необходимо да напълните отделението. Ако резултатите от сушенето ви задоволяват, докато използвате само мултитаблетки, възможно е да деактивирате съобщението за презареждане на препаратата за изплакване. Но, за най-добри резултати на сушене винаги използвайте препарат за изплакване.

Ако използвате стандартен препарат или комбинирани таблетки без препарат за изплакване, активирайте известието, за да остане активен индикаторът за пълнене на отделението с препарат за изплакване.

Как да изключите съобщението за празно отделение на препаратата за гланц

Уверете се, че уредът е в потребителски режим.

- Натиснете \wedge .
 - Индикаторите \odot , \vee и ---^+ са изключени.
 - Индикаторът \wedge все още премигва.
 - На дисплея се показва текущата настройка:
 $i d$ = съобщението за свършил препарат за изплакване е активирано (фабрична настройка).
- Натиснете \wedge , за да промените настройката.
 $0 d$ = известието за празно отделение на препаратата за изплакване е деактивирано.
- Натиснете бутона за вкл./изкл., за да потвърдите настройката.

6.4 Звукови сигнали

Звуковите сигнали се включват при наличие на неизправност на уреда. Тези звукови сигнали не могат да бъдат деактивирани.

Звуков сигнал прозвучава и когато програмата завърши. По подразбиране звуковият сигнал е деактивиран, но е възможно да се активира.

Как да активирате звуков сигнал за край на програма

Уверете се, че уредът е в потребителски режим.

- Натиснете \vee .
 - Индикаторите \odot , \wedge и ---^+ са изключени.
 - Индикаторът \vee все още премигва.
 - На дисплея се показва текущата настройка:
 - $0 b$ = Звуковият сигнал е изключен.
 - $1 b$ = Звуковият сигнал е включен.
- Натиснете \vee , за да промените настройката.
- Натиснете бутона за вкл./изкл., за да потвърдите настройката.

6.5 AirDry

AirDry подобрява резултатите от сушене с по-ниска консумация на електроенергия.

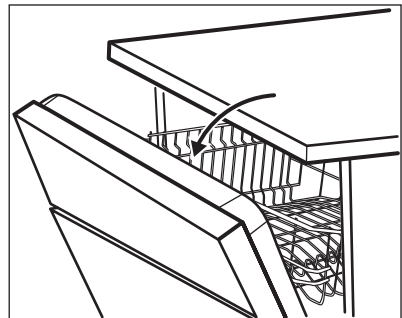



По време на фазата на сушене, вратичката се отваря автоматично и остава откритата.

**ПРЕДУПРЕЖДЕНИЕ!**

Не се опитвайте да затворите вратичката на уреда до 2 минути след автоматичното отваряне. Това може да причини повреда на уреда.

AirDry се активира автоматично с всички програми освен .

За да подобрите работата на сушене, вижте опцията XtraDry или активирайте AirDry.

**ПРЕДУПРЕЖДЕНИЕ!**

Ако деца имат достъп до уреда, препоръчително е да деактивирате AirDry, тъй като отварянето на вратичката може да е опасно.

7. ОПЦИИ



Желаните опции трябва да се активират всеки път преди стартиране на програмата. Не е възможно активиране или деактивиране на тази опция, докато програмата оперира.











Не всички опции са съвместими една с друга. Ако изберете несъвместими опции, уредът ще деактивира автоматично една или повече от тях. Само индикаторите на все още активните опции са включени.

7.1 XtraDry

Активирайте тази опция, за да подобрите работата на сушене. С

Как да деактивирате AirDry

Уверете се, че уредът е в потребителски режим.

- Натиснете .
 - Индикаторите ,  и  са изключени.
 - Индикаторът  все още премигва.
 - На дисплея се показва текущата настройка:  = AirDry активирана.
- Натиснете , за да промените настройката:  = AirDry деактивирано.
- Натиснете бутона за вкл./изкл., за да потвърдите настройката.

включена опция XtraDry, времетраенето на някои програми, консумацията на вода и последната температура на изплакване може да бъдат афектирани.

Опцията XtraDry е постоянна за всички програми различни от **ECO** и които, не трябва да се избират при всеки цикъл.

При другите програмки, настройката на XtraDry е перманентна и се използва автоматично при следващ цикъл. Конфигурацията може да бъде променена по всяко време.



Всеки път, когато **ECO** е активиран, опцията XtraDry е изключена и трябва да се избере ръчно.

Активиране на опцията XtraDry деактивира TimeManager и обратно.

Как да активирате XtraDry

Натиснете . Съответният индикатор светва.

Ако опцията не е приложима за програмата, съответният индикатор не светва или започва да мига бързо в продължение на няколко секунди, след което изгасва.

Дисплеят показва новото времетраене на програмата.

7.2 TimeManager

Тази опция увеличава налягането и температурата на водата. Фазите на измиване и сушене са по-кратки.

Общата продължителност на програмата намалява с приблизително 50%.

Резултатите от измиването са същите както при програма с нормално времетраене. Резултатите от сушенето могат да намалееят.

Как да активирате TimeManager

Натиснете , съответният индикатор светва.

Ако опцията не е приложима за програмата, съответният индикатор не светва или започва да мига бързо в продължение на няколко секунди, след което изгасва.

На дисплея е показано новото времетраене на програмата.

8. ПРЕДИ ПЪРВОНАЧАЛНА УПОТРЕБА

1. Уверете се, че зададеното ниво на омекотителя за вода съответства на твърдостта на водоснабдяването. Ако не съответства, можете да регулирате нивото на омекотителя за вода.
2. Напълнете резервоара за сол.
3. Напълнете отделението за препарат за изплакване.
4. Отворете крана за вода.
5. Стартирайте програма, за да премахнете всички остатъци, които може да са в уреда. Не използвайте миялен препарат и не зареждайте кошничките.

След стартиране на програма са необходими до 5 минути, докато уредът презареди смолата в омекотителя за вода. Изглежда уредът не работи. Фазата за миене стартира само след приключване на процедурата. Процедурата се повтаря периодично.

8.1 Резервоар за сол



ПРЕДУПРЕЖДЕНИЕ!

Използвайте груба сол, предназначена само за съдомиялни машини. Фината сол увеличава риска от корозия.

Солта се използва за презареждане на смолата в омекотителя за вода и за гарантиране на добри резултати при измиване във всекидневната употреба.

Как да заредите резервоара за сол

1. Завъртете капачката резервоара за сол обратно на часовниковата стрелка и я извадете.
2. Поставете 1 литър вода в резервоара за сол (само първия път).
3. Напълнете резервоара за сол с 1 кг сол (докато се напълни).

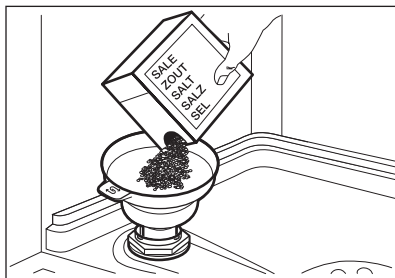

4. Внимателно разклатете фунията посредством дръжката ѝ, за да влязат и последните гранули.
5. Почистете солта около отвора на резервоара за сол.

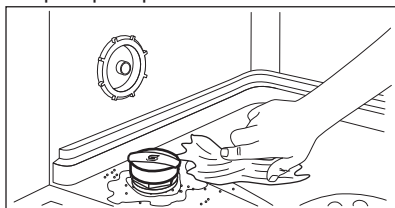

6. Отвъртете капачката на резервоара за сол по часовниковата стрелка, за да го затворите.

**ПРЕДУПРЕЖДЕНИЕ!**

Докато пълните резервоара за сол, от него могат да излязат вода и сол. След като напълните отделението за сол веднага стартирайте програма, за да предотвратите корозия.

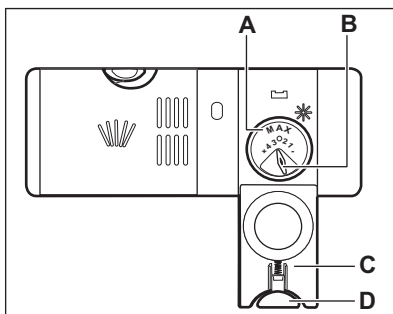
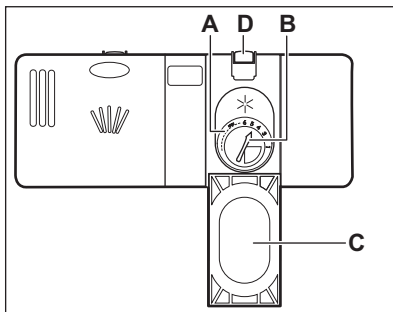
8.2 Как се пълни отделението за препаратите за изплаване**ПРЕДУПРЕЖДЕНИЕ!**

Използвайте само препаратите за изплаване, специално създадени за съдомиялни машини.

1. Натиснете бутона за освобождаване (D), за отворите капака (C).
2. Излейте препаратите за изплаване в дозатора (A), докато течността достигне максимално ниво.
3. Отстранете излишния препарат за изплаване с абсорбираща кърпа, за да предотвратите образуване на прекалено много пяна.
4. Затворете капака. Уверете се, че бутонът за освобождаване е застопорен на място.

- i** Можете да завъртите селектора на освободеното количество (B) между положение 1 (най-малко количество) и положение 4 или 6 (най-голямо количество).

9. ВСЕКИДНЕВНА УПОТРЕБА

- Отворете крана за вода.
 - Натиснете бутона за вкл./изкл., за да включите уреда.
- Уверете се, че уредът е в режим за избор на програма.
- Ако индикаторът за сол свети, напълнете резервоара за сол.
 - Ако индикаторът за препарат за изплакване свети, напълнете отделението за препарата за изплакване.
- Заредете кошничките.
 - Добавете миещ препарат.
 - Задайте и стартирайте правилната програма за вида зареждане и степента на замърсяване.

9.1 Използване на миялния препарат

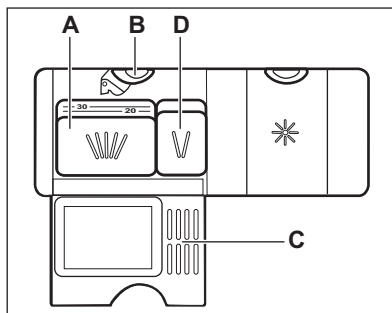
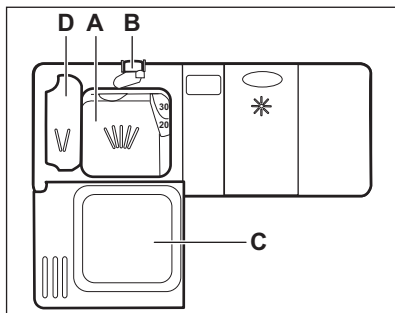

- Натиснете бутона за освобождаване (B), за отворите капака (C).
- Сложете препарата под формата на прах или таблетки в отделението (A).
- Ако програмата е с фаза за предварително миене, поставете малко количество миялен препарат в отделението (D).
- Затворете капака. Уверете се, че бутонът за освобождаване е застопорен на място.

9.2 Настройка и стартиране на програма



Функцията Auto Off

Тази функция намалява консумацията на енергия като автоматично деактивира уреда, когато не работи.

Функцията започва да работи:

- 5 минути след приключване на програмата.
- След 5 минути, ако програмата не е стартирала.

Стартиране на програма

1. Дръжте вратата на уреда откритата.
2. Натиснете бутона за вкл./изкл., за да включите уреда. Уверете се, че уредът е в режим за избор на програма.
3. Натиснете бутона  или  неколкократно, докато на дисплея се покажат избраните програми. Екранът показва броя програми за приблизително 3 секунди, след което показва времетраенето на програмата.
4. Задайте приложимите опции.
5. Затворете вратата на уреда, за да стартирате програмата.

Стартиране на програма с отложен старт

1. Задайте програма.
2. Натиснете  няколко пъти, докато дисплеят покаже отложения старт, който желаете да зададете (от 1 до 24 часа).

Индикаторът за отложен старт светва.

3. Затворете вратата на уреда, за да стартирате отброяването.

По време на отброяването, можете да увеличите времето на отложения старт, но не и да смените избора на програма и опции.

Когато отброяването завърши, програмата стартира автоматично.

Отваряне на вратичката, докато уредът работи

Ако отворите вратичката, докато работи дадена програма, уредът спира. Това може да се отрази на консумацията на енергия и времетраенето на програмата. След затваряне на вратичката уредът продължава от момента на прекъсването.



Ако вратичката е отворена за повече от 30 секунди по време на фазата на сушене, работещата програма спира. Това не се случва, ако вратичката е отворена от функцията AirDry.



Не се опитвайте да затворите вратичката на уреда до 2 минути след като AirDry автоматично я отвори, тъй като може да повреди уреда. Ако след това вратичката е затворена за още 3 минути, работещата програма спира.

Отмяна на отложения старт, докато отброяването работи

Когато отмените отложен старт, трябва да зададете програмата и опциите отново.

Натиснете и задръжте **Reset**, докато уредът премине в режим за избор на програма.

Прекратяване на програмата

Натиснете и задръжте **Reset**, докато уредът премине в режим за избор на програма.

Уверете се, че дозаторът за миялен препарат е пълен, преди да стартирате нова програма.

Край на програмата

Когато програмата за измиване приключи, дисплеят показва 0:00.

Всички бутони са неактивни, освен този за вкл./изкл.

1. Натиснете бутона вкл./изкл. или изчакайте функцията Auto Off (Автоматично изкл.) да деактивира автоматично уреда.

Ако отворите вратата преди активиране на Auto Off, уредът се деактивира автоматично.

2. Затворете крана за водата.

10. ПРЕПОРЪКИ И СЪВЕТИ

10.1 Обща информация

Следващите насоки ще гарантират оптимално почистване и резултати на сушене при всекидневната употреба, както и ще помогнат за защитата на околната среда.

- Извадете по-големите остатъци от храна от чиниите и ги изхвърлете.
- Не изплаквайте предварително съдовете на ръка. Когато се налага, използвайте програма за предмиене (ако е налична) или изберете програма с фаза на предмиене.
- Винаги използвайте цялото пространство на кошниците.
- При зареждане на уреда, проверете дали водата, която излиза от дюзите на разпръскващото рамо достига и измива съдовете. Уверете се, че съдовете не се допират или покриват.
- Можете да използвате препарат за съдомиялна машина, препарат за изплакване и сол поотделно, или да използвате комбинирани таблетки (напр. "3 в 1", "4 в 1" и "Всичко в едно"). Следвайте инструкциите на опаковката.
- Задайте програма, в зависимост от вида зареждане и степента на замърсяване. С програмата ECO може да постигнете най-ефективното ползване на вода и електроенергия за нормално замърсени чинии и прибори.

10.2 Използване на сол, препарат за изплакване и препарат за миене

- Използвайте само сол, препарат за изплакване и препарат за миене за съдомиялна машина. Други продукти могат да причинят повреда на уреда.

- В райони с голяма и много голяма твърдост на водата, ви препоръчваме да използвате стандартен почистващ препарат (прах, гел, таблетки без допълнителни фактори), препарат за изплакване и соли поотделно, за получаване на оптимални почистващи и изсушаващи резултати.
- Поне веднъж месечно, стартирайте уреда с почистване, което е удачно за тази цел.
- Таблетките за миене не се разтварят напълно при кратки програми. За да предотвратите остатъци от препарат за миене по кухненската посуда, препоръчваме да използвате таблетките при дълги програми.
- Не използвайте по-голямо количество миялен препарат от необходимото. Вижте инструкциите върху опаковката на препаратата за миене.

10.3 Как да постъпите, ако искате да спрете използването на комбинирани таблетки

Преди да започнете да използвате поотделно миялен препарат, сол и препарат за изплакване, извършете следната процедура.

1. Задайте най-високото ниво на омекотителя на водата.
2. Уверете се, че резервоарите за сол и за препаратата за изплакване са пълни.
3. Стартирайте най-кратката програма с изплакваща фаза. Не добавяйте миялен препарат и не зареждайте кошничките.
4. Когато програмата завърши, настройте омекотителя за вода към твърдостта на водата във Вашия район.

5. Регулирайте отпусканото количество препарат за изплакване.
6. Активирате на известие за празно отделение на препарата за изплакване.

10.4 Зареждане на кошничките

- Използвайте уреда за миене само на съдове, които са подходящи за съдомиялна машина.
- Не поставяйте в уреда предмети, изработени от дърво, рог, алуминий, олово и мед.
- Не поставяйте в уреда предмети, които могат да абсорбират вода (гъби, домакински кърпи).
- Отстранете оставащата храна от предметите.
- Омекотете спечените останки от храна по предметите.
- Поставяйте дълбоките съдове (чаши и тигани) с дъното нагоре.
- Уверете се, че приборите и съдовете не се слепват. Смесвайте лъжиците с други прибори.
- Уверете се, че стъклените чаши не се допират до други стъклени чаши.
- Поставяйте дребните предмети в кошничката за прибори.
- Поставяйте леките съдове в горната кошничка. Уверете се, че съдовете не се движат.
- Уверете се, че разпръскващото рамо могат да се движи свободно, преди да стартирате програма.

10.5 Преди стартиране на програма

Уверете се, че:

- Филтрите са чисти и са правилно поставени.
- Капачката на резервоара за сол е затегната.
- Разпръскващите рамена не са запушени.
- Има сол и препарат за изплакване за съдомиялна машина (освен ако не използвате мулти-таблетки за миене).
- Предметите в кошниците са поставени правилно.
- Програмата е приложима за вида натоварване и степента на замърсяване.
- Използва се правилното количество миялен препарат.

10.6 Изваждане на съдовете от кошниците

1. Оставете съдовете да се охладят, преди да ги извадите от уреда. Горещите съдове могат лесно да се повредят.
2. Изпразнете първо долната кошница, а след това горната кошница.



В края на програмата по стените и по вратичката на уреда е възможно да остане вода.

11. ГРИЖИ И ПОЧИСТВАНЕ



ВНИМАНИЕ!

Преди обслужване деактивирайте уреда и извадете щепсела от захранващия контакт.



Замърсените филтри и запушените разпръскващи времена понижават резултатите от миенето. Извършвайте периодични проверки и, ако е необходимо, ги почиствайте.

11.1 Почистване на филтрите

Филтърната система се състои от 3 части.

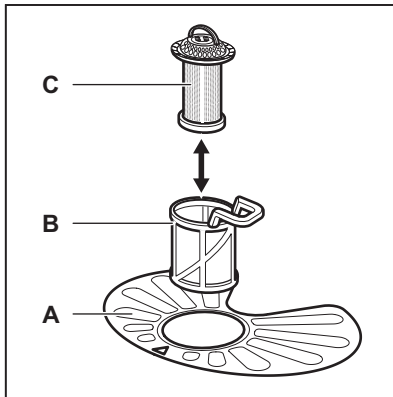

1. Завъртете филтъра (B) обратно на часовниковата стрелка и го свалете.

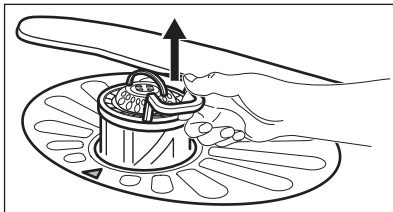
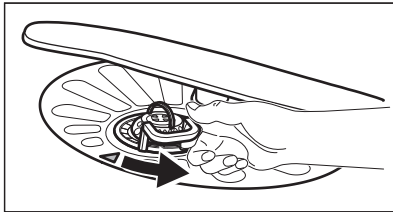

2. Извадете филтър (C) от филтър (B).
3. Свалете плоския филтър (A).

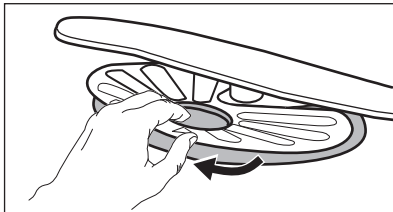

4. Измийте филтрите.

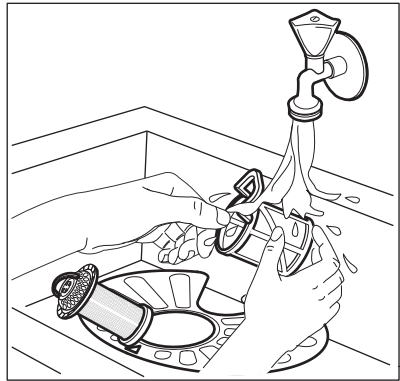

5. Уверете се, че няма остатъци от храна или замърсявания около ръба на канала.
6. Поставете обратно плоския филтър (A). Проверете дали е позициониран правилно под 2-та водача.

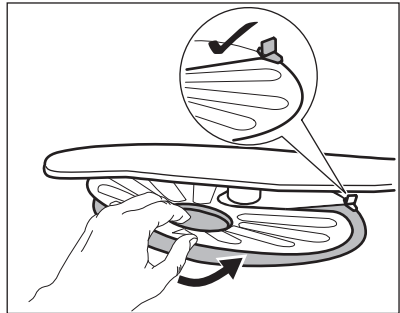

7. Сглобете наново филтрите (B) и (C).
8. Върнете обратно филтър (B) в плоския филтър (A). Завъртете го по часовниковата стрелка, докато щракне.

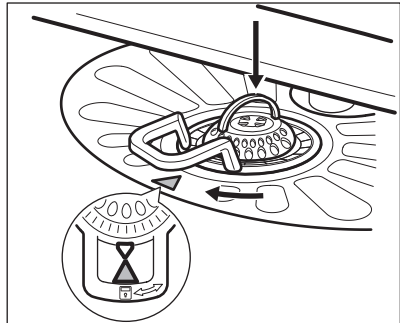

**ПРЕДУПРЕЖДЕНИЕ!**

Неправилното положение на филтрите може да доведе до лоши резултати от миене и повреда на уреда.

11.2 Почистване на разпръскващите рамена

Не сваляйте разпръскващите рамена. Ако отворите на разпръскващите рамена се запушат, отстранете остатъците от замърсявания с тънък остър предмет.

11.3 Външно почистване

- Почиствайте уреда с навлажнена мека кърпа.
- Използвайте само неутрални препарати.
- Не използвайте абразивни продукти, абразивни стъргалки или разтворители.

11.4 Почистване отвътре

- Внимателно почистете уреда, включително гуменото уплътнение на вратичката, с мека и влажна кърпа.
- Ако често използвате програми с кратко времетраене, това може да остави наслагвания от мазнина и варовик в уреда. За да предотвратите това, ви препоръчваме да пуснете програмите за дълго миене поне 2 пъти в месеца.
- За да поддържате най-добра функционалност на вашият уред, препоръчваме да използвате веднъж месечно почистващ препарат за миялни машини. Следвайте внимателно инструкциите на опаковката на продукта.

12. ОТСТРАНЯВАНЕ НА НЕИЗПРАВНОСТИ

Ако уредът не стартира или ако спре по време на работа, първо опитайте да сами да решите проблема, използвайки информацията в таблицата преди да се свържете с оторизиран сервизен център.

**ВНИМАНИЕ!**

Неправилно извършени ремонтни дейности, могат да доведат до сериозен риск за безопасността на потребителя. Всички поправки трябва да се извършват от оторизиран персонал.

При някои неизправности дисплеят показва код на аларма.

Основните проблеми, които могат да се появят, се отстраняват без нуждата от контакт с оторизирания сервизен център.

Проблем и код за аларма	Възможна причина и решение
Не можете да активирате уреда.	<ul style="list-style-type: none"> • Уверете се, че главният щепсел е свързан към главния контакт. • Уверете се, че няма повреден предпазител в електрическата кутия.

Проблем и код за аларма	Възможна причина и решение
Програмата не се включва.	<ul style="list-style-type: none"> Уверете се, че уредът е заземен. Ако сте задали отложен старт, отменете настройката или изчакайте края на отброяването. Уредът е започнал процедурата за презареждане на смолата в омекотителя. Продължителността на процедурата е приблизително 5 минути.
Уредът не се пълни с вода. На екрана се показва <i>10</i> или <i>11</i> .	<ul style="list-style-type: none"> Уверете се, че кранът на водата е отворен Уверете се, че налягането на водата не е твърде ниско. За тази информация се обърнете към местното водоснабдително дружество. Уверете се, че кранът на водата не е запушен. Уверете се, че филтърът на маркуча за подаване на вода не е запушен. Уверете се, че маркучът за входяща вода не е прегънат или усукан.
Уредът не източва водата. На екрана се появява <i>20</i> .	<ul style="list-style-type: none"> Уверете се, че каналът за водата не е запушен. Уверете се, че филтърът на отходния маркуч не е запушен. Уверете се, че вътрешният системен филтър не е запушен. Уверете се, че отходният маркуч не е прегънат или усукан.
Устройството против наводнение е включено. На екрана се появява <i>30</i> .	<ul style="list-style-type: none"> Затворете крана за вода и се свържете с оторизиран сервизен център.
Уредът спира и стартира повече пъти по време на работа.	<ul style="list-style-type: none"> Това е нормално. Това води до по-оптимално почистване и пестене на енергия.
Програмата се извършва твърде дълго.	<ul style="list-style-type: none"> Изберете опцията TimeManager, за да съкратите времетраенето на програмата. Ако сте задали отложен старт, отменете настройката за отлагане или изчакайте края на отброяването.
Оставащото време на дисплея се увеличава и почти прескача до края на програмата.	<ul style="list-style-type: none"> Това не е дефект. Уредът работи правилно.
Малък теч от вратичката на уреда.	<ul style="list-style-type: none"> Уредът не е нивелиран. Отхлабете или завийте регулируемите крачета (ако е приложимо). Вратичката на уреда не е центрирана спрямо отделието. Нагласете задното краче (ако е приложимо).

Проблем и код за аларма	Възможна причина и решение
Вратичката се затваря твърде трудно.	<ul style="list-style-type: none"> • Уредът не е нивелиран. Отхлабете или завийте регулируемите крачета (ако е приложимо). • Части от посудата стърчат от кошниците.
Тракащи/чукащи звуци от вътрешността на уреда.	<ul style="list-style-type: none"> • Посудата не е правилно поставена в кошничките. Вижте брошурата за зареждане на кошницата. • Уверете се, че пръскащото устройство може да се движи свободно.
Уредът задейства прекъсвача.	<ul style="list-style-type: none"> • Амперажът не е достатъчен за едновременното захранване на всички уреди в употреба. Проверете амперажът на контакта и капацитетът на измервателя или изключете един от уредите в употреба. • Вътрешна електрическа повреда на уреда. Свържете се с оторизиран сервизен център.



Вижте **"Преди първа употреба"**, **"Всекидневна употреба"**, или **"Препоръки и съвети"** за други възможни причини.

отново. Ако неизправността се появява отново, се обърнете към оторизиран сервизен център.

За кодове на аларми, които не присъстват в таблицата, се свържете с оторизиран сервизен център.

След като сте проверили уреда, деактивирайте го и го активирайте

12.1 Резултатите от измиването и изсушаването не са задоволителни

Проблем	Възможна причина и решение
Незадоволителни резултати от измиване.	<ul style="list-style-type: none"> • Вижте брошурата за „Ежедневна употреба“, „Трикове и съвети“ и за зареждане на кошницата. • Използвайте по-интензивни програми за измиване. • Почистете разпръскващото рамо и филтъра. Вижте "Грижи и почистване".

Проблем	Възможна причина и решение
Незадоволителни резултати от изсушаване.	<ul style="list-style-type: none"> • Съдовете са били оставени прекалено дълго в затворения уред. • Няма препарат за изплакване или дозата му не е достатъчна. Настройте отделението за препарата за изплакване на по-високо ниво. • Възможно е да се наложи да подсушите пластмасовите съдове с кърпа. • За най-добри резултати от изсушаване използвайте опцията XtraDry и нагласете AirDry. • Препоръчваме винаги да използвате препарат за изплакване, дори заедно с комбинирани таблетки.
Бели ленти или сини пластове по стъклени чаши и съдовете.	<ul style="list-style-type: none"> • Количеството освободен препарат за изплакване е твърде голямо. Настройте нивото на препаратата за изплакване на по-ниска позиция. • Използван е прекалено много препарат за миене.
Петна и водни капки по чашите и чиниите.	<ul style="list-style-type: none"> • Количеството освободен препарат за изплакване не е достатъчно. Настройте нивото на препаратата за изплакване на по-висока позиция. • Причината може да е в качеството на препаратата за изплакване.
Съдовете са мокри.	<ul style="list-style-type: none"> • За най-добри резултати от изсушаване използвайте опцията XtraDry и нагласете AirDry. • Програмата не разполага с фаза за сушене или разполага с фаза за сушене с ниска температура. • Отделението за препарат за изплакване е празно. • Причината може да е в качеството на препаратата за изплакване. • Причината може да е в качеството на комбинирани таблетки за миене. Опитайте друга марка или активирайте дозатора за препаратата за изплакване и използвайте такъв заедно с комбинирани таблетки.
Вътрешната част на уреда е мокра.	<ul style="list-style-type: none"> • Това не е дефект на уреда. Причината е въздушната влага, която кондензира по стените.
Необичайна пяна по време на измиването.	<ul style="list-style-type: none"> • Използвайте само препарати за съдомиялни машини. • Изтичане в отделението за препарат за изплакване. Свържете се с оторизиран сервизен център.

Проблем	Възможна причина и решение
Следи от ръжда по приборите.	<ul style="list-style-type: none"> • Водата, която използвате за измиване, е прекалено солена. Вж. "Омекотител на водата". • Сребърните прибори и приборите от неръждаема стомана са поставени на едно място. Избягвайте да поставяте сребърни прибори и такива от неръждаема стомана близо едни до други.
В края на програмата в отделението има остатъци от препарат.	<ul style="list-style-type: none"> • В отделението е заседнала таблетка, което е довело до непълното отмиване на препарата от водата. • Водата не отмива препарата от отделението. Уверете се, че разпръскващото рамо не е блокирано или запушено. • Уверете се, че съдовете в кошниците не пречат на капака на отделението за препарат да се отваря.
Миризми вътре в уреда.	<ul style="list-style-type: none"> • Вж. "Вътрешно почистване".
Отлагания от котлен камък върху съдовете, ваничката и от вътрешната страна на вратата.	<ul style="list-style-type: none"> • Нивото на соленост е ниско, проверете индикатора на пълнителя. • Капачката на резервоара за сол не е затегната. • Чешмяната вода е твърда. Вж. "Омекотител на водата". • Дори при употреба на мултифункционални таблетки използвайте сол и нагласете възстановяването на омекотителя за вода. Вж. "Омекотител на водата". • Ако все още остават варовикови натрупвания, почиствайте уреда с почистващи уреди, които са особено подходящи за тази цел. • Опитайте с друг препарат. • Свържете се с производителя на препарата.
Потъмнели, обезцветени или начупени съдове.	<ul style="list-style-type: none"> • Уверете се, че в уреда се поставят единствено съдове, пригодени за използване в съдомиялна машина. • Внимателно зареждайте и изпразвайте кошницата. Вижте брошурата за зареждане на кошницата. • Поставяйте леките съдове в горната кошница.



Вижте **"Преди първата употреба"**, **"Ежедневна употреба"** или **"Трикове и съвети"** за други възможни причини.

13. ТЕХНИЧЕСКА ИНФОРМАЦИЯ

Размери	Ширина / височина / дълбочина (мм)	596 / 818 - 898 / 550
Свързване към електрическата мрежа ¹⁾	Напрежение (V)	220 - 240
	Честота (Hz)	50
Налягане на водоснабдяването	Мин. / макс. bar (MPa)	0.5 (0.05) / 8 (0.8)
Водоснабдяване	Студена или гореща вода ²⁾	макс. 60 °C
Вместимост	Настройки	13
Консумация на ел. енергия	Режим Остатъци (W)	5.0
Консумация на ел. енергия	Режим Изкл. (W)	0.50

¹⁾ Вижте табелката с данни за другите стойности.

²⁾ Ако топлата вода идва от алтернативен източник на енергия (като слънчеви панели, вятърна енергия), използвайте топла вода, за да намалите консумацията.

14. ОПАЗВАНЕ НА ОКОЛНАТА СРЕДА

Рециклирайте материалите със символа . Поставете опаковките в съответните контейнери за рециклирането им. Помогнете за опазването на околната среда и човешкото здраве, както и за рециклирането на отпадъци от

електрически и електронни уреди. Не изхвърляйте уредите, означени със символа , заедно с битовата смет. Върнете уреда в местния пункт за рециклиране или се обърнете към вашата общинска служба.

SADRŽAJ

1. SIGURNOSNE INFORMACIJE.....	27
2. SIGURNOSNE UPUTE.....	28
3. OPIS PROIZVODA.....	30
4. UPRAVLJAČKA PLOČA.....	30
5. PROGRAMI.....	31
6. POSTAVKE.....	33
7. OPCIJE.....	35
8. PRIJE PRVE UPOTREBE.....	36
9. SVAKODNEVNA UPORABA.....	38
10. SAVJETI.....	39
11. ČIŠĆENJE I ODRŽAVANJE.....	41
12. RJEŠAVANJE PROBLEMA.....	42
13. TEHNIČKI PODACI.....	46

MISLIMO NA VAS

Hvala vam što ste kupili Electrolux uređaj. Izabrali ste proizvod koji sa sobom donosi desetljeća profesionalnog iskustva i inovacija. Domišljat i elegantan, projektiran je misleći na vas. Stoga, uvijek kada ga koristite, možete biti sigurni znajući da ćete svaki put dobiti izvrsne rezultate.

Dobrodošli u Electrolux.

Posjetite našu internetsku stranicu za:



Dobivanje savjeta o korištenju, rješavanje problema, brošure i servisne informacije:

www.electrolux.com/webselfservice



Registriranje vašeg proizvoda za bolji servis:

www.registerelectrolux.com



Kupujte dodatnu opremu, potrošni materijal i originalne rezervne dijelove za svoj uređaj:

www.electrolux.com/shop

BRIGA O KUPCIMA I SERVIS

Preporučujemo uporabu originalnih rezervnih dijelova.

Prilikom kontaktiranja ovlaštenog servisnog centra, provjerite da su vam dostupni sljedeći podaci: Model, PNC, serijski broj.

Informacije možete pronaći na natpisnoj pločici.

 Upozorenje / Oprez - sigurnosne informacije

 Opće informacije i savjeti

 Ekološke informacije

Zadržava se pravo na izmjene.

1. ⚠ SIGURNOSNE INFORMACIJE

Prije postavljanja i korištenja uređaja pažljivo pročitajte isporučene upute. Proizvođač nije odgovoran za bilo kakvu ozljedu ili oštećenje koji su rezultat neispravnog postavljanja ili korištenja. Upute uvijek držite na sigurnom i pristupačnom mjestu za buduću upotrebu.

1.1 Sigurnost djece i slabijih osoba

- Ovaj uređaj mogu koristiti djeca od 8 godina pa na više i osobe smanjenih tjelesnih, osjetilnih ili mentalnih mogućnosti ili osobe koje ne raspolažu iskustvom ili znanjem ako su pod nadzorom osobe odgovorne za njihovu sigurnost i rade po uputama koje se odnose na sigurno korištenje uređaja te razumiju uključene opasnosti.
- Ne dozvolite djeci da se igraju s uređajem.
- Deterđente čuvajte izvan dohvata djece.
- Djecu i kućne ljubimce držite podalje od uređaja dok su vrata uređaja otvorena.
- Bez nadzora djeca ne smiju čistiti uređaj i provoditi održavanje koje izvršava korisnik.

1.2 Opća sigurnost

- Ovaj uređaj namijenjen je za upotrebu u kućanstvu i za slične namjene kao što su:
 - farme, čajne kuhinje koje upotrebljavaju zaposleni u prodavaonicama, uredima i drugim radnim prostorima;
 - klijenti u hotela, motela, bed&breakfast ustanova i drugih vrsta smještaja.
- Ne mijenjajte specifikacije ovog uređaja.
- Radni tlak vode (minimalni i maksimalni) mora biti između 0.5 (0.05) / 8 (0.8) bar (MPa)
- Pridržavajte se postavke maksimalnog broja od 13 mjesta.

- Ako je kabel za napajanje oštećen, proizvođač ili ovlašteni servisni centar ili slična kvalificirana osoba mora ga zamijeniti kako bi se izbjegla opasnost.
- Pribor za jelo stavite u košaru za pribor za jelo s oštrim rubovima okrenutom prema dolje, ili ga stavite u ladicu za pribor za jelo u vodoravan položaj s oštrim rubovima okrenutim prema dolje.
- Ne ostavljajte uređaj s otvorenim vratima bez nadzora kako biste izbjegli da ih slučajno nagazite.
- Prije održavanja uređaj isključite, a utikač izvadite iz utičnice električnog napajanja.
- Za čišćenje uređaja ne koristite prskalice vode i/ili pare pod tlakom.
- Ako uređaj ima ventilacijske otvore na dnu, oni se ne smiju pokrivati, npr. tepihom.
- Uređaj se treba priključiti na vodovodnu mrežu pomoću isporučenog novog kompleta cijevi. Stari komplet cijevi ne smije se ponovno upotrijebiti.

2. SIGURNOSNE UPUTE

2.1 Postavljanje



UPOZORENJE!

Samo kvalificirana osoba smije postaviti ovaj uređaj.

- Odstranite svu ambalažu.
- Ne postavljajte i ne koristite oštećeni uređaj.
- Uređaj nemojte postavljati na mjesta na kojima je temperatura manja od 0°C.
- Slijedite upute za postavljanje isporučene s uređajem.
- Prilikom pomicanja uređaja uvijek budite pažljivi jer je uređaj težak. Uvijek nosite zaštitne rukavice i zatvorenu obuću.
- Provjerite je li uređaj postavljen ispod i blizu sigurnih konstrukcija.

2.2 Spajanje na električnu mrežu



UPOZORENJE!

Opasnost od požara i strujnog udara.

- Uređaj mora biti uzemljen.
- Uvjerite se da su parametri na natpisnoj pločici kompatibilni s električnim detaljima napajanja.
- Uvijek koristite pravilno ugrađenu utičnicu sa zaštitom od strujnog udara.
- Ne koristite višeputne utikače i produžne kabele.
- Pazite da ne oštetite utikač i kabel napajanja. Ako je potrebno zamijeniti električni kabel, to mora izvršiti ovlašteni servisni centar.
- Utikač kabela napajanja utaknite u utičnicu tek po završetku postavljanja. Provjerite postoji li pristup utikaču nakon postavljanja.

- Ne povlačite kabel napajanja kako biste izvukli utikač iz utičnice. Uvijek uhvatite i povucite utikač.
- Ovaj je uređaj usklađen s direktivama EEZ-a.
- Samo Velika Britanija i Irska. Ovaj uređaj opremljen je kabelom napajanja od 13 A. Ako je potrebno zamijeniti osigurač električnog utikača, upotrijebite osigurač ASTA (BS 1362) od 13 A.

2.3 Spajanje na dovod vode

- Ne oštećujte crijeva za vodu.
- Prije priključka na nove cijevi, cijevi koje dugo nisu korištene, nakon popravka ili instalacije novih uređaja (mjerila itd.), pustite da voda teče dok nije čista i bistra.
- Provjerite da nema vidljivih curenja tijekom i nakon prve uporabe uređaja.
- Crijevo za dovod vode ima sigurnosni ventil i oblogu s unutarnjim električnim kabelom.

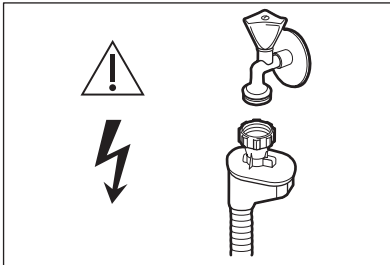

UPOZORENJE!
Opasan napon.

- Ako je crijevo za dovod vode oštećeno, odmah zatvorite slavinu za vodu iskopčajte utikač iz strujne utičnice. Za zamjenu crijeva za dovod vode kontaktirajte ovlašteni servisni centar.

2.4 Upotreba

- Ne sjedajte i ne stojite na otvorenim vratima.
- Deterdženti za perilicu posuđa su opasni. Pridržavajte se sigurnosnih uputa na ambalaži deterdženta.
- Ne pijte i ne igrajte se s vodom u uređaju.
- Ne vadite posuđe iz uređaja prije završetka programa. Neki deterdženti mogu ostati na posuđu.
- Uređaj može ispuštati vruću paru ako otvorite vrata dok je program u tijeku.
- Zapaljive predmete ili predmete navlažene zapaljivim sredstvima ne stavljajte u uređaj, pored ili na njega.

2.5 Odlaganje



UPOZORENJE!

Opasnost od ozljede ili gušenja.

- Uređaj isključite iz električne mreže.
- Prerežite električni kabel i bacite ga.
- Uklonite bravicu vrata kako biste spriječili da se djeca i kućni ljubimci zatvore u uređaj.

3. OPIS PROIZVODA

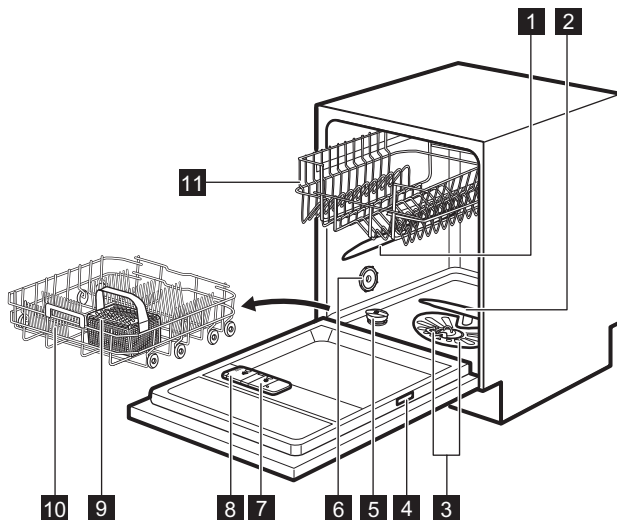

- | | |
|------------------------------|---|
| 1 Gornja mlaznica | 7 Spremnik sredstva za ispiranje |
| 2 Donja mlaznica | 8 Spremnik za deterđent |
| 3 Filtri | 9 Košara za pribor za jelo |
| 4 Nazivna pločica | 10 Donja košara |
| 5 Spremnik soli | 11 Gornja košara |
| 6 Ventilacijski otvor | |

3.1 Beam-on-Floor

Beam-on-Floor je svjetlo koje se prikazuje na podu ispod vrata uređaja.

- Kada program započne, uključuje se crveno svjetlo i ostaje uključeno tijekom trajanja programa.
- Kada program završi, uključuje se zeleno svjetlo.
- Kada je uređaj u kvaru, crveno svjetlo treperi.

i Beam-on-Floor se isključuje kad je uređaj isključen.

i Kad je tijekom faze sušenja uključeno AirDry projekcija na podu možda neće biti potpuno vidljiva. Kako biste vidjeli je li ciklus završio, pogledajte upravljačku ploču.

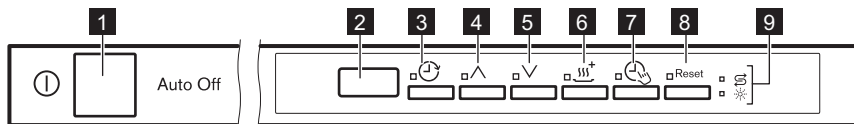

4. UPRAVLJAČKA PLOČA





- | | |
|--|-----------------|
| 1 Tipka za uključivanje/isključivanje | 2 Prikaz |
|--|-----------------|

3 Tipka **Delay****4** Tipka programa (gore)**5** Tipka programa (dolje)**6** Tipka **XtraDry****7** Tipka **TimeManager****8** Tipka **Reset****9** Indikatori

4.1 Indikatori

Indikator	Opis
	Indikator sredstva za ispiranje. On je uvijek isključen dok program radi.
	Indikator za sol. On je uvijek isključen dok program radi.

5. PROGRAMI

Program	Stupanj zaprljanosti Vrsta punjenja	Faze programa	Opcije
P1 ECO 1)	<ul style="list-style-type: none"> Normalno zaprljano Posuđe i pribor za jelo 	<ul style="list-style-type: none"> Predpranje Pranje 50 °C Ispiranja Sušenje 	<ul style="list-style-type: none"> TimeManager XtraDry
P2 AUTO 2)	<ul style="list-style-type: none"> Sve Posuđe, pribor za jelo, lonci i tave 	<ul style="list-style-type: none"> Predpranje Pranje od 45 °C do 70 °C Ispiranja Sušenje 	<ul style="list-style-type: none"> XtraDry
P3 	<ul style="list-style-type: none"> Jako zaprljano Posuđe, pribor za jelo, lonci i tave 	<ul style="list-style-type: none"> Predpranje Pranje 70 °C Ispiranja Sušenje 	<ul style="list-style-type: none"> TimeManager XtraDry
P5  3)	<ul style="list-style-type: none"> Svježe zaprljano Posuđe i pribor za jelo 	<ul style="list-style-type: none"> Pranje 60 °C ili 65 °C Ispiranja 	<ul style="list-style-type: none"> XtraDry
P4 	<ul style="list-style-type: none"> Normalno ili malo zaprljano Osjetljiv pribor za jelo i stakleno posuđe 	<ul style="list-style-type: none"> Pranje 45 °C Ispiranja Sušenje 	<ul style="list-style-type: none"> XtraDry

Program	Stupanj zaprljanosti Vrsta punjenja	Faze programa	Opcije
P6  4)	• Sve	• Predpranje	





1) Pomoću ovog programa možete najučinkovitije koristiti vodu i štedjeti energiju za normalno zaprljano posuđe i pribor za jelo. (Ovo je standardni program za ustanove za testiranje).

2) Uređaj prepoznaje stupanj zaprljanosti i količinu predmeta u košarama. Automatski prilagođava temperaturu i količinu vode, potrošnju energije i trajanje programa.

3) Ovim programom možete prati svježe zaprljano posuđe. Daje sjajne rezultate pranja u kratkom vremenu.

4) Ovim programom možete brzo ispirati posuđe kako bi se spriječilo da se ostaci hrane zalijepi na posuđe i stvaraju neugodne mirise u uređaju. U ovom programu nemojte koristiti deterdžent.

5.1 Potrošnja

Program 1)	Voda (l)	Energija (kWh)	Trajanje (min)
P1 ECO	9.9	0.920	237
P2 AUTO	7 - 12	0.7 - 1.5	45 - 160
P3 	13-15	1.4 - 1.6	140 - 160
P5 	9	0.8	30
P4 	13 - 14	0.9 - 1.1	70 - 85
P6 	4	0.1	14

1) Tlak i temperatura vode, oscilacije u napajanju električne mreže, opcije te količina posuđa mogu promijeniti vrijednosti.

5.2 Informacije za ustanove za testiranje

Za sve potrebne informacije po pitanju karakteristika testiranja pošaljite poruku elektronskom poštom:

info.test@dishwasher-production.com

Zapišite broj proizvoda (PNC) koji se nalazi na nazivnoj pločici.

6. POSTAVKE

6.1 Način rada za odabir programa i korisnički način rada

Kad je uređaj u načinu rada za odabir programa, moguće je postaviti program i ući u korisnički način rada.

Postavke dostupne u korisničkom načinu rada:

- Razina omekšivača vode u skladu s tvrdoćom vode.
- Uključenje ili isključenje zvučnog signala za završetak programa.
- Uključenje ili isključenje obavijesti o praznom spremniku sredstva za ispiranje.
- Uključenje ili isključenje AirDry

Zbog toga što uređaj pohranjuje spremljene postavke, nije ga potrebno konfigurirati prije svakog ciklusa.

Kako postaviti način rada za odabir programa

Uređaj je u načinu rada za odabir programa kad zaslon prikazuje broj programa **P1**.

Nakon uključjenja, uređaj je standardno u načinu rada za odabir programa. Ako

nije, postavite način rada za odabir programa na sljedeći način:

Pritisnite i držite **Reset** dok je uređaj u načinu rada odabira programa.

Kako ući u korisnički način rada

Provjerite je li uređaj u načinu rada 'Odabir programa'.

Za ulazak u korisnički način rada, istovremeno pritisnite i zadržite \wedge i \vee dok indikatori \odot , \wedge , \vee i ☰^+ ne počnu bljeskati a zaslon je prazan.

6.2 Omekšivač vode

Omekšivač vode uklanja minerale iz vode koji bi imali štetan utjecaj na rezultate pranja i na uređaj.

Što je više tih minerala, to je voda tvrđa. Tvrdoća vode mjeri se sljedećim ekvivalentnim ljestvicama.

Omekšivač vode treba podesiti u skladu s tvrdoćom vode na vašem području. Podatke možete dobiti od lokalnog vodoopskrbnog poduzeća. Važno je postaviti ispravnu razinu omekšivača vode kako bi se osigurali dobri rezultati pranja.

Tvrdoća vode

Njemački stupnjevi (°dH)	Francuski stupnjevi (°fH)	mmol/l	Clarke stupnjevi	Razina omekšivača vode
47 - 50	84 - 90	8,4 - 9,0	58 - 63	10
43 - 46	76 - 83	7,6 - 8,3	53 - 57	9
37 - 42	65 - 75	6,5 - 7,5	46 - 52	8
29 - 36	51 - 64	5,1 - 6,4	36 - 45	7
23 - 28	40 - 50	4,0 - 5,0	28 - 35	6
19 - 22	33 - 39	3,3 - 3,9	23 - 27	5 1)
15 - 18	26 - 32	2,6 - 3,2	18 - 22	4
11 - 14	19 - 25	1,9 - 2,5	13 - 17	3

Njemački stupnjevi (°dH)	Francuski stupnjevi (°fH)	mmol/l	Clarke stupnjevi	Razina omekšivača vode
4 - 10	7 - 18	0,7 - 1,8	5 - 12	2
<4	<7	<0,7	< 5	1 2)

1) Tvorničke postavke.

2) Nemojte koristiti sol na ovoj razini.

Bez obzira koristite li standardni deterđent ili višenamjenske tablete (sa solju ili bez nje), postavite ispravnu razinu tvrdoće vode kako bi indikator za punjenje solju ostao uključen.



Višenamjenske tablete koje sadrže sol nisu dovoljno učinkovite za omekšavanje tvrde vode.

Kako postaviti razinu omekšivača vode

Provjerite je li uređaj u korisničkom načinu rada.

1. Pritisnite .
 - Indikatori \wedge , \vee i W^+ isključeni su.
 - Indikator još uvijek bljeska.
 - Na zaslonu se prikazuje trenutna postavka: npr. 5 L = razina 5.
2. Uzastopce pritisnite za promjenu postavke.
3. Za potvrdu postavke pritisnite tipku za uključivanje/isključivanje.

6.3 Obavijest o ispražnjenosti sredstva za ispiranje

Sredstvo za ispiranje pomaže u sušenju posuđa bez mrlja i pruga.

Sredstvo za ispiranje automatski se ispušta tijekom faze vrućeg ispiranja.

Ako je spremnik sredstva za ispiranje prazan, indikator sredstva za ispiranje uključuje se kako bi vas obavijestio da trebate dodati sredstvo za ispiranje. Ako

su rezultati sušenja tijekom uporabe samo kombiniranih tableta s deterđentom zadovoljavajući, moguće je isključiti obavijest o dopunjavanju sredstva za ispiranje. Ipak, za najbolje rezultate sušenja, uvijek koristite sredstvo za ispiranje.

Ako koristite standardni deterđent ili višenamjenske tablete s deterđentom, uključite obavijest kako biste indikator za dopunjavanje sredstva za ispiranje držali uključenim.

Kako isključiti obavijest spremnika sredstva za ispiranje

Provjerite je li uređaj u korisničkom načinu rada.

1. Pritisnite \wedge .
 - Indikatori , \vee i W^+ isključeni su.
 - Indikator \wedge još uvijek bljeska.
 - Na zaslonu se prikazuje trenutna postavka:
 $I \text{ d}$ = obavijest spremnika sredstva za ispiranje uvijek je aktivna (tvornička postavka).
2. Za promjenu postavke pritisnite \wedge .
 $\square \text{ d}$ = deaktivirana je obavijest o praznom spremniku sredstva za ispiranje.
3. Za potvrdu postavke pritisnite tipku za uključivanje/isključivanje.

6.4 Zvučni signali

Zvučni signali oglašavaju se kad dođe do kvara uređaja. Zvučne signale nije moguće isključiti.

Zvučni signal oglašava se i po završetku programa. Po zadanim postavkama, taj zvučni signal je isključen ali ga je moguće uključiti.

Način uključivanja zvučnog signala za završetak programa

Provjerite je li uređaj u korisničkom načinu rada.

1. Pritisnite ∇ .
 - Indikatori \odot , \wedge i III^+ isključeni su.
 - Indikator ∇ još uvijek bljeska.
 - Na zaslonu se prikazuje trenutna postavka:
 - $\square b$ = Zvučni signal je isključen.
 - $I b$ = Zvučni signal je uključen.
2. Za promjenu postavke pritisnite ∇ .
3. Za potvrdu postavke pritisnite tipku za uključivanje/isključivanje.

6.5 AirDry

Opcija AirDry poboljšava rezultate sušenja uz manju potrošnju energije.

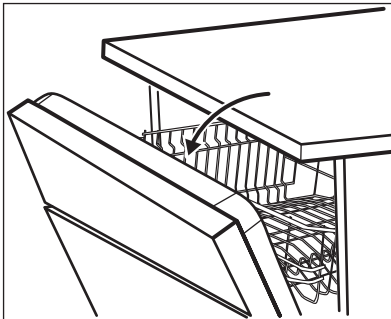

Tijekom faze sušenja, vrata se automatski otvaraju i ostaju pritrvorena.



OPREZI!

Ne pokušavajte zatvoriti vrata uređaja tijekom 2 minute nakon automatskog otvaranja. To može prouzročiti oštećenja uređaja.

AirDry automatski se aktivira sa svim programima, osim III^+ .

Da biste povećali učinkovitost sušenja, pogledajte opciju XtraDry ili aktivirajte AirDry.



OPREZI!

Ako djeca imaju pristup uređaju, preporučuje se isključiti AirDry jer otvaranje vrata može predstavljati opasnost.

Kako isključiti AirDry

Provjerite je li uređaj u korisničkom načinu rada.

1. Pritisnite III^+ .
 - Indikatori \odot , \wedge i ∇ isključeni su.
 - Indikator III^+ još uvijek bljeska.
 - Na zaslonu se prikazuje trenutna postavka: $I \square$ = AirDry uključeno.
2. Za promjenu postavke pritisnite III^+ : $\square \square$ = AirDry isključeno.
3. Za potvrdu postavke pritisnite tipku za uključivanje/isključivanje.

7. OPCIJE



Željene opcije moraju se aktivirati svaki put prije početka programa. Nije moguće uključiti ili isključiti opcije dok je program u tijeku.



Nisu sve opcije međusobno kompatibilne. Ako ste odabrali nekompatibilne opcije, uređaj će automatski deaktivirati jednu ili više njih. Ostati će uključeni samo indikatori još uvijek uključenih opcija.

7.1 XtraDry

Uključite opciju za pojačanje značajki sušenja. Uključena opcija XtraDry može utjecati na trajanje nekih programa, potrošnju vode i temperaturu posljednjeg ispiranja.

Opcija XtraDry trajna je opcija za sve programe osim za **ECO** i nije je potrebno odabirati kod svakog ciklusa.

U drugim programima postavka XtraDry je trajna i automatski se upotrebljava u sljedećem ciklusu. Ta konfiguracija može se u svakom trenutku promijeniti.



Svaki put kad se aktivira **ECO**, XtraDry je isključeno i mora se odabrati ručno.

Uključenje opcije XtraDry isključuje TimeManager i obratno.

Kako uključiti XtraDry

Pritisnite . Uključuje se odgovarajuće indikatorsko svjetlo.

8. PRIJE PRVE UPOTREBE

1. **Provjerite odgovara li trenutna postavka omekšivača vode tvrdoći vode. Ako nije, prilagodite razinu omekšivača vode.**
2. Napunite spremnik za sol.
3. Napunite spremnik sredstva za ispiranje.
4. Otvorite slavinu.
5. Pokrenite program za uklanjanje svih zaostalih ostataka koji mogu biti u uređaju. Ne koristite deterdžent i ne punite košare.

Ako opcija nije primjenjiva na program, odgovarajući indikator se ne uključuje ili brzo bljeska nekoliko sekundi, a zatim se isključuje.

Na zaslonu se prikazuje ažurirano trajanje programa.

7.2 TimeManager

Ova opcija povećava tlak i temperaturu vode. Faze pranja i sušenja su kraće.

Ukupno trajanje programa smanjuje se za približno 50%.

Rezultati programa su isti kao i kod uobičajenog trajanja programa. Rezultati sušenja mogu se smanjiti.

Kako uključiti TimeManager

Pritisnite , uključuje se pripadajući indikator.

Ako opcija nije primjenjiva na program, odgovarajući indikator se ne uključuje ili brzo bljeska nekoliko sekundi, a zatim se isključuje.

Na zaslonu se prikazuje ažurirano trajanje programa.

Nakon pokretanja programa, uređaju će možda trebati 5 minuta kako bi se smola napunila u omekšivač vode. Izgleda da uređaj ne radi. Faza pranja započinje tek kada se ovaj postupak dovrši. Postupak se periodički ponavlja.

8.1 Spremnik za sol



OPREZ!

Koristite samo grubu sol namijenjenu za perilice posuđa. Fina sol povećava rizik od korozije.

Sol se koristi za nadopunu smole u omekšivač vode te kako bi se osigurali dobri rezultati pranja u svakodnevnoj uporabi.

Kako puniti spremnik za sol

1. Okrenite poklopac spremnika za sol u smjeru suprotnom od smjera kazaljke na satu i skinite ga.
2. Stavite 1 litru vode u spremnik za sol (samo prvi put).
3. Spremnik za sol napunite s 1 kg soli (dok se ne napuni).

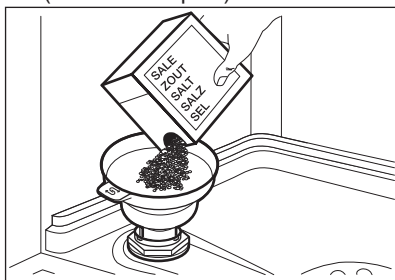

4. Pažljivo protresite cijev za ručicu, da zrnca uđu unutra.
5. Uklonite sol oko otvora spremnika za sol.

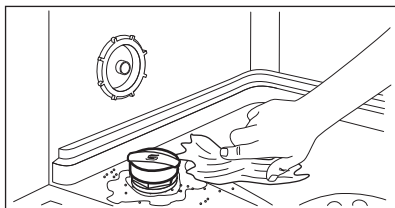

6. Okrenite čep spremnika za sol u smjeru kazaljke na satu kako biste ga zatvorili.



OPREZ!

Voda i sol mogu izlaziti iz spremnika za sol tijekom punjenja. Nakon što napunite spremnik za sol odmah pokrenite program kako biste spriječili koroziju.

8.2 Kako napuniti spremnik sredstva za ispiranje

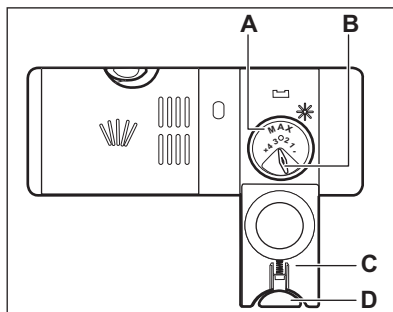
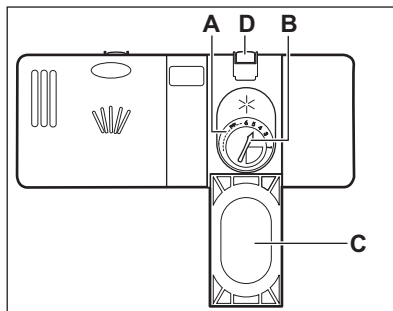

OPREZ!

Koristite isključivo sredstva za ispiranje posebno napravljena za perilice posuđa.

1. Pritisnite tipku (D) za otvaranje poklopca (C).
2. Ulijte sredstvo za ispiranje u spremnik (A) dok tekućina ne dosegne razinu napunjenosti 'max'.
3. Proliveno sredstvo za ispiranje uklonite upijajućom krpom kako biste spriječili stvaranje prevelike količine pjene.

4. Zatvorite poklopac. Provjerite da se tipka za otpuštanje zaključava na mjestu.

i Možete okrenuti birač ispuštene količine (**B**) između položaja 1 (najmanja količina) i položaja 4 ili 6 (najveća količina).

9. SVAKODNEVNA UPORABA

1. Otvorite slavinu.
2. Za uključivanje uređaja pritisnite tipku za uključivanje/isključivanje.
Provjerite je li uređaj u načinu rada 'Odabir programa'.
 - Ako je indikator soli uključen, napunite spremnik za sol.
 - Ako je indikator sredstva za ispiranje uključen, napunite spremnik sredstva za ispiranje.
3. Napunite košare.
4. Dodajte deterdžent.
5. Postavite i pokrenite odgovarajući program koji odgovara vrsti i zaprljanosti punjenja.

9.1 Upotreba deterdženta

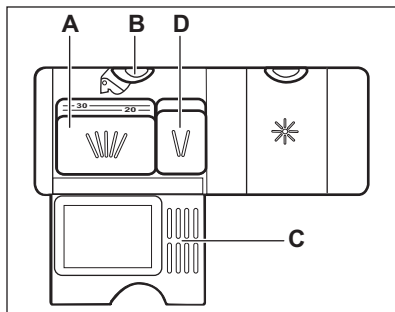
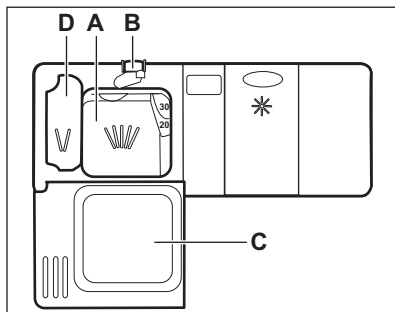

1. Pritisnite tipku (**B**) za otvaranje poklopca (**C**).

2. Stavite deterdžent u prašku ili tablete u odjeljak (**A**).
3. Ako program pranja ima fazu pretrpanja, stavite malu količinu deterdženta u spremnik (**D**).
4. Zatvorite poklopac. Provjerite da se tipka za otpuštanje zaključava na mjestu.

9.2 Odabir i pokretanje programa

Funkcija Auto Off

Ova funkcija smanjuje potrošnju energije automatski deaktivirajući uređaj dok ne radi.

Ta funkcije se uključuje:

- 5 minuta nakon završetka programa.
- Nakon 5 minuta ako program nije započeo.

Pokretanje programa

1. Vrata uređaja držite odškrinuta.
2. Za uključivanje uređaja pritisnite tipku za uključivanje/isključivanje.
Provjerite je li uređaj u načinu rada 'Odabir programa'.
3. Pritišćite \wedge ili \vee dok se na zaslonu ne prikaže broj odabranog programa. Na zaslonu će se otprilike 3 sekunde prikazivati broj programa, a zatim trajanje programa.
4. Postavite odgovarajuće opcije.
5. Za pokretanje programa zatvorite vrata uređaja.

Pokretanje programa s odgodom početka

1. Postavite program.

2. Pritišćite  sve dok se na zaslonu ne prikaže vrijeme odgode koje želite postaviti (od 1 do 24 sata).

Uključuje se indikator odgode.

3. Za pokretanje odbrojavanja zatvorite vrata uređaja.

Dok traje odbrojavanje, moguće je produžiti vrijeme odgode ali ne i promijeniti odabir programa i opcija. Kada odbrojavanje završi, program se pokreće.

Otvaranje vrata dok uređaj radi

Otvaranje vrata dok je program u tijeku zaustavlja uređaj. To može utjecati na potrošnju energije i trajanje programa. Nakon zatvaranja vrata, uređaj nastavlja raditi od točke u kojoj je prekinuo rad.

 Ako su vrata otvorena dulje od 30 sekundi tijekom faze sušenja, program u tijeku će se prekinuti. To se neće dogoditi ako je vrata otvorila funkcija AirDry.

 Ne pokušavajte otvoriti vrata uređaja tijekom 2 minute nakon što ih automatski otvori AirDry jer bi to moglo uzrokovati oštećenje uređaja. Ako se nakon toga vrata zatvore na još 3 minute, program koji u tijeku prekida se.

10. SAVJETI

10.1 Općenito

Sljedeći savjeti omogućit će optimalne rezultate pranja i sušenja u svakodnevnoj upotrebi te pomoći u očuvanju okoliša.

- Veće naslage hrane s posuđa bacite u kantu za smeće.
- Ne ispirite posuđe ručno prije stavljanja u perilicu. Kada je to potrebno, uključite program predpranja (ako je dostupan) ili odaberite program s fazom predpranja.

Poništavanje odgode početka tijekom odbrojavanja

Kada poništite odgodu početka, morate ponovno postaviti program i opcije.

Pritisnite i držite pritisnutim **Reset** dok uređaj ne uđe u način rada odabir programa.

Otkazivanje programa

Pritisnite i držite **Reset** dok je uređaj u načinu rada 'Odabir programa'.

Prije pokretanja novog programa provjerite nalazi li se deterdžent u spremniku za deterdžent.

Završetak programa

Kada je program završen na zaslonu se prikazuje 0:00.

Sve tipke, osim one za uključivanje i isključivanje, su neaktivne.

1. Pritisnite tipku za uključivanje/ isključivanje ili pričekajte dok funkcija Auto Off automatski ne isključi uređaj. Ako otvorite vrata prije aktivacije Auto Off, uređaj se automatski isključuje.
2. Zatvorite slavinu.

- Uvijek upotrijebite cijeli prostor košara.
- Kada punite uređaj pazite da voda iz mlaznica može potpuno dohvatiti i oprati posuđe. Pazite da se predmeti međusobno ne dodiruju ili ne prekrivaju.
- Možete odvojeno upotrebljavati deterdžent za perilice posuđa, sredstvo za ispiranje i sol za perilice posuđa ili možete upotrebljavati kombinirane tablete (npr. "3 u 1", "4 u 1", "Sve u 1"). Poštujte upute na pakiranju.

- Postavite program koji odgovara vrsti i zaprljanosti punjenja. Pomoću programa ECO možete najučinkovitije iskoristiti vodu i uštedjeti energiju za uobičajeno zaprljano posuđe i pribor za jelo.

10.2 Upotreba soli, sredstva za ispiranje i deterdženta

- Upotrebljavajte samo sol, sredstvo za ispiranje i deterdžent za perilice posuđa. Ostali proizvodi mogu prouzročiti oštećenja na uređaju.
- Za optimalne rezultate pranja i sušenja u područjima s vrlo tvrdom vodom preporučujemo uporabu običnog deterdženta za perilice posuđa (u prašku, gelu, tabletama bez dodatnih funkcija), sredstva za ispiranje i soli za perilice posuđa odvojeno.
- Najmanje jednom mjesečno pokrenite uređaj sa sredstvom za čišćenje koje je posebno prikladno za tu svrhu.
- Tablete s deterdžentom ne otapaju se do kraja prilikom korištenja kratkih programa. Kako bi se spriječila pojava tragova deterdženta na posuđu preporučujemo upotrebu sredstva za pranje u tabletama samo za duže programe pranja.
- Nemojte koristiti više od točne količine deterdženta. Pogledajte upute na pakiranju deterdženta.

10.3 Što napraviti ako želite prestati upotrebljavati kombinirane tablete

Prije nego što započnete odvojeno upotrebljavati deterdžent, sol i sredstvo za ispiranje učinite sljedeće:

1. Postavite najvišu razinu omekšivača vode.
2. Provjerite jesu li spremnik za sol i spremnik sredstva za ispiranje puni.
3. Pokrenite najkraći program s fazom ispiranja. Ne dodajte deterdžent i ne punite košare.
4. Kada program završi, podesite omekšivač vode prema tvrdoći vode u vašem području.

5. Podesite ispuštenu količinu sredstva za ispiranje.
6. Aktivirajte obavijest o praznom spremniku sredstva za ispiranje.

10.4 Punjenje košara

- Uređaj koristite isključivo za pranje predmeta namijenjenih za pranje u perilici.
- U uređaj ne stavljajte predmete od drveta, roga, aluminijske, kositra i bakra.
- Nemojte u uređaj stavljati predmete koji mogu apsorbirati vodu (spužve, kućanske krpe).
- Uklonite preostalu hranu s predmeta.
- Smekšajte preostalu zagorenu hranu na predmetima.
- Stavite šuplje predmete (šalice, čaše i lonce) otvorom okrenutim prema dolje.
- Provjerite da se pribor i posuđe međusobno ne preklapa. Žlice pomiješajte s drugim priborom.
- Stakleni predmeti ne smiju se međusobno dodirivati.
- Male predmete položite u košaru za pribor za jelo.
- Lagano posuđe stavite u gornju košaru. Pazite da se posuđe ne miče.
- Prije početka programa provjerite mogu li se mlaznice slobodno kretati.

10.5 Prije pokretanja programa

Provjerite sljedeće:

- Filtri su čisti i pravilno postavljeni.
- Poklopac spremnika za sol je čvrsto zatvoren.
- Mlaznice nisu začepljene.
- U uređaju ima soli za perilicu posuđa i sredstva za ispiranje (osim ako ne upotrebljavate kombinirane tablete s deterdžentom).
- Položaj predmeta u košarama je ispravan.
- Program odgovara vrsti i zaprljanosti punjenja.
- Upotrebljava se odgovarajuća količina deterdženta.

10.6 Pražnjenje košara

1. Ostavite posuđe da se ohladi prije nego ga izvadite iz uređaja. Vrući predmeti mogu se lako oštetiti.
2. Prvo ispraznite donju košaru, zatim gornju košaru.



Po završetku programa voda se još uvijek može zadržati na bokovima i na vratima uređaja.

11. ČIŠĆENJE I ODRŽAVANJE



UPOZORENJE!

Prije održavanja, uređaj isključite i utikač izvucite iz utičnice mrežnog napajanja.



Nečisti filtri i začepljene mlaznice smanjuju rezultate pranja. Redovno ih provjeravajte i ako je potrebno očistite ih.

11.1 Čišćenje filtera

Sustav filtera sastoji se od 3 dijela.

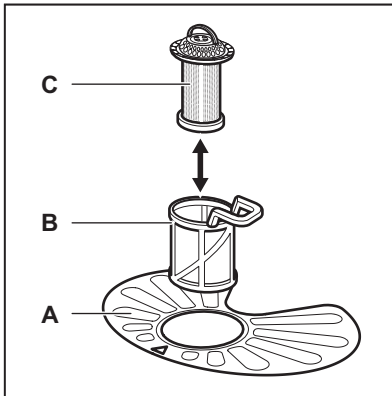

1. Okrenite filter (B) u smjeru suprotnom od smjera kazaljki na satu i skinite ga.

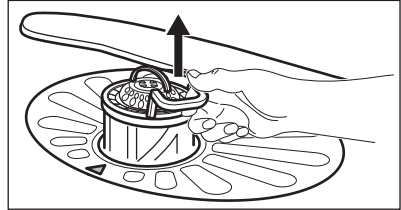
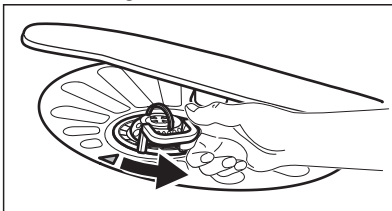

2. Izvadite filter (C) iz filtera (B).
3. Skinite plosnati filter (A).

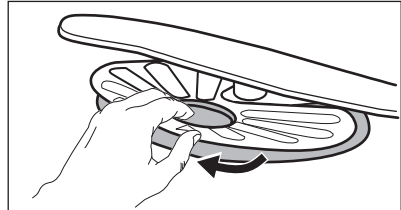

4. Operite filtre.

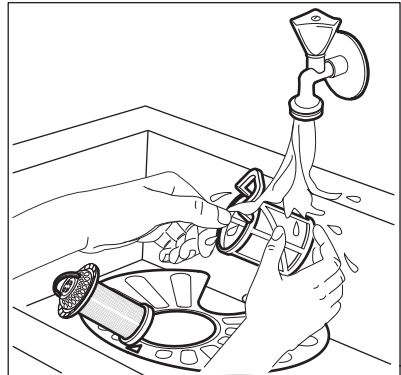

5. Provjerite da u ili oko ruba dna nema ostataka hrane ili prljavštine.
6. Vratite plosnati filter na mjesto (A). Osigurajte da je pravilno postavljen ispod 2 vodilice.

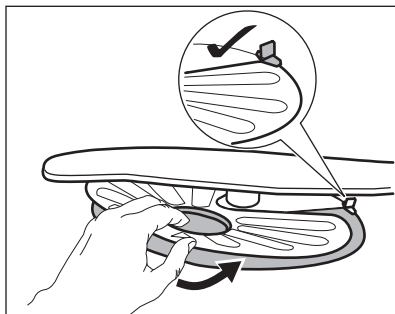

7. Sastavite filtre (B) i (C).
8. Vratite filtar (B) u plosnati filtar (A). Okrenite ga u smjeru kazaljki na satu dok se ne zaključa.

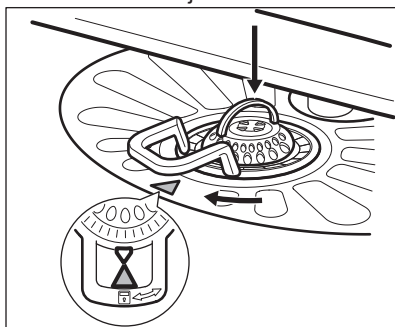
**OPREZ!**

Neispravan položaj filtara može uzrokovati slabe rezultate pranja i oštećenje uređaja.

12. RJEŠAVANJE PROBLEMA

Ako uređaj ne započinje s radom ili se zaustavlja tijekom rada, prvo provjerite možete li sami riješiti problem pomoću informacija u tablici, ili kontaktirajte ovlaštenu servis.

**UPOZORENJE!**

Popravci koji nisu ispravno provedeni mogu dovesti do ozbiljnog rizika za korisnika. Sve popravke mora provoditi kvalificirano osoblje.

11.2 Čišćenje mlaznica

Ne uklanjajte mlaznice. Ako se otvori u mlaznicama začepi, uklonite ostatak zaprljanja tankim oštrim predmetom.

11.3 Vanjsko čišćenje

- Uređaj očistite vlažnom mekom krpom.
- Koristite isključivo neutralni deterđent.
- Nikada ne koristite abrazivna sredstva, jastučice za ribanje ili otapala.

11.4 Unutrašnje čišćenje

- Mekom i vlažnom krpom pažljivo očistite uređaj uključujući i gumenu brtvu na vratima.
- Ako redovito upotrebljavate program kratkog trajanja, može doći do taloženja masnoća i kamenca unutar uređaja. Kako bi se to spriječilo, preporučujemo da najmanje 2 puta mjesečno pokrenete program s dugim trajanjem.
- Za održavanje najboljih značajki vašeg uređaja preporučujemo da jednom mjesečno koristite posebno sredstvo za čišćenje perilica posuđa. Pažljivo slijedite upute na pakiranju proizvoda.

Kod nekih kvarova zaslon prikazuje šifru alarma.

Većinu problema moguće je riješiti bez potrebe kontaktiranja ovlaštenog servisnog centra.

Problem i šifra alarma	Mogući uzrok i rješenje
Uređaj ne možete uključiti.	<ul style="list-style-type: none"> • Provjerite je li kabel napajanja uključen u utičnicu. • Provjerite da u kutiji s osiguračima nema oštećenog osigurača.
Program ne započinje s radom.	<ul style="list-style-type: none"> • Provjerite jesu li vrata uređaja zatvorena. • Ako je postavljena odgoda početka, poništite postavku ili pričekajte završetak odbrojavanja. • Uređaj je započeo postupak regeneracije u omekšivaču vode. Postupak traje približno 5 minuta.
Uređaj se ne puni vodom. Na zaslonu se prikazuje <i>,10</i> ili <i>,11</i> .	<ul style="list-style-type: none"> • Provjerite je li slavina otvorena. • Provjerite da tlak dovoda vode nije prenizak. Ovu informaciju potražite kod lokalnog distributera vode. • Provjerite da slavina nije začepljena. • Provjerite da filter u dovodnom crijevu nije začepljen. • Provjerite da dovodno crijevo nije prignječeno ili savijeno.
Uređaj ne izbacuje vodu. Na zaslonu se prikazuje <i>,20</i> .	<ul style="list-style-type: none"> • Provjerite da sifon nije začepljen. • Provjerite da filter u odvodnom crijevu nije začepljen. • Provjerite da unutarnji sustav filtra nije začepljen. • Provjerite da odvodno crijevo nije prignječeno ili savijeno.
Uključen je uređaj za zaštitu od poplave. Na zaslonu se prikazuje <i>,30</i> .	<ul style="list-style-type: none"> • Zatvorite slavinu za vodu i obratite se ovlaštenom servisu.
Tijekom rada uređaj se više puta zaustavlja i pokreće.	<ul style="list-style-type: none"> • To je normalno. On osigurava optimalne rezultate čišćenja i uštedu energije.
Program predugo traje.	<ul style="list-style-type: none"> • Za skraćanje vremena programa, odaberite opciju TimeManager. • Ako je postavljena opcija odgode početka, poništite postavku odgode ili pričekajte završetak odbrojavanja.
Preostalo vrijeme na zaslonu povećava se i preskače gotovo na kraj vremena programa.	<ul style="list-style-type: none"> • To nije kvar. Uređaj ispravno radi.
Postoji malo curenje iz vrata uređaja.	<ul style="list-style-type: none"> • Uređaj nije dobro niveliran. Otpustite ili pritegnite prilagodljivu nožicu (ako je primjenjivo). • Vrata uređaja nisu centrirana u unutrašnjosti. Podestite stražnju nožicu (ako je primjenjivo).
Vrata uređaja teško se zatvaraju.	<ul style="list-style-type: none"> • Uređaj nije dobro niveliran. Otpustite ili pritegnite prilagodljivu nožicu (ako je primjenjivo). • Dijelovi posuđa i pribora za jelo strše iz košara.

Problem i šifra alarma	Mogući uzrok i rješenje
Iz uređaja se čuje zvuk zveckanja/kucanja.	<ul style="list-style-type: none"> • Posuđe i pribor za jelo u košarama nisu ispravno raspoređeni. Pogledajte letak za punjenja košara. • Pazite da se mlaznice mogu slobodno vrtjeti.
Uređaj uzrokuje iskakanje sklopke.	<ul style="list-style-type: none"> • Jakost struje nije dovoljna za istodobnu opskrbu svih uređaja u upotrebi. Provjerite amperažu utičnice i kapacitet mjerača ili isključite jedan od uređaja koji radi. • Interni električni kvar uređaja. Kontaktirajte ovlašteni servisni centar.



Za druge moguće uzroke pogledajte **"Prije prve uporabe"**, **"Svakodnevna uporaba"** ili **"Savjeti"**.

Za šifre alarma koje nisu opisane u tablici, kontaktirajte ovlašteni servisni centar.

Kad ste provjerili uređaj, isključite ga pa ponovno uključite. Ako i dalje dolazi do kvara, obratite se servisnom centru.

12.1 Rezultati pranja i sušenja nisu zadovoljavajući

Problem	Mogući uzrok i rješenje
Slabi rezultati pranja.	<ul style="list-style-type: none"> • Pogledajte "Svakodnevna uporaba", "Savjeti" i letak za punjenja košara. • Koristite intenzivnije programe pranja. • Čistite mlaznice i filter. Pogledajte poglavlje „Održavanje i čišćenje“.
Slabi rezultati sušenja.	<ul style="list-style-type: none"> • Posuđe i pribor predugo su ostavljeni u zatvorenom uređaju. • Nema sredstva za ispiranje ili njegova količina nije dovoljna. Spremnik sredstva za ispiranje postavite na višu razinu. • Plastične predmete možda je potrebno osušiti ručnikom. • Za najbolju učinkovitost čišćenja uključite opciju XtraDry i postavite AirDry. • Preporučujemo da uvijek koristite sredstvo za ispiranje, čak i u kombinaciji s višenamjenskim tabletama.
Bijele crte i mrlje ili plavičasti slojevi na čašama i posuđu.	<ul style="list-style-type: none"> • Ispuštena količina sredstva za ispiranje je prevelika. Postavite količinu sredstva za ispiranje na nižu razinu. • Količina deterđenta bila je prevelika.
Na čašama i posuđu ostaju mrlje i osušene kapljice vode.	<ul style="list-style-type: none"> • Ispuštena količina sredstva za ispiranje nije dovoljna. Postavite količinu sredstva za ispiranje na višu razinu. • Uzrok može biti kvaliteta sredstva za ispiranje.

Problem	Mogući uzrok i rješenje
Posuđe je mokro.	<ul style="list-style-type: none"> • Za najbolju učinkovitost čišćenja uključite opciju XtraDry i postavite AirDry. • Program nema fazu sušenja ili ima fazu sušenja s niskom temperaturom. • Spremnik sredstva za ispiranje je prazan. • Uzrok može biti kvaliteta sredstva za ispiranje. • Uzrok može biti kvaliteta kombiniranog deterdženta u tabletama. Isprobajte drugu marku ili aktivirajte spremnik sredstva za ispiranje i koristite sredstvo za ispiranje zajedno s kombiniranim deterdžentom u tabletama.
Unutrašnjost uređaja mokra je.	<ul style="list-style-type: none"> • Ne radi se o kvaru uređaja, već je tome uzrok vlaga u zraku koja se kondenzira na stjenkama.
Neuobičajena pjena tijekom pranja.	<ul style="list-style-type: none"> • Koristite isključivo deterdžent za perilice posuđa. • U spremniku sredstva za ispiranje postoji curenje. Kontaktirajte ovlašteni servisni centar.
Tragovi hrđe na priboru za jelo.	<ul style="list-style-type: none"> • U vodi za pranje korišteno je previše soli. Pogledajte poglavlje “Omekšivač vode”. • Pribor za jelo od srebra i nehrđajućeg čelika nije postavljen odvojeno. Izbjegavajte postavljanje predmeta od srebra i nehrđajućeg čelika međusobno blizu.
Na kraju programa postoje ostaci deterdženta u spremniku.	<ul style="list-style-type: none"> • Tableta s deterdžentom se zaglavila u spremniku i zato nije potpuno ispravna vodom. • Voda ne može isprati deterdžent iz spremnika. Pazite da mlaznica nije blokirana ili začepljena. • Pazite da predmeti u košarama ne sprječavaju otvaranje poklopca spremnika za deterdžent.
Unutrašnjost uređaja neugodno miriše.	<ul style="list-style-type: none"> • Pogledajte “Unutrašnje čišćenje”.
Naslage kamenca na posuđu i priboru za jelo, u unutrašnjosti uređaja i na unutrašnjosti vrata.	<ul style="list-style-type: none"> • Razina soli je niska; provjerite indikator za dodavanje soli. • Poklopac spremnika za sol je labav. • Voda iz slavine je tvrda. Pogledajte poglavlje “Omekšivač vode”. • Čak i uz kombinirane tablete koristite sol i postavite regeneraciju omekšivača vode. Pogledajte poglavlje “Omekšivač vode”. • Ako naslage kamenca i dalje postoje, očistite uređaj sredstvom za čišćenje uređaja koje je posebno prikladno za tu svrhu. • Isprobajte drugi deterdžent. • Obratite se proizvođaču deterdženta.

Problem	Mogući uzrok i rješenje
Posuđe i pribor za jelo bez sjaja su, promijenjenih boja i otkrhnuti.	<ul style="list-style-type: none"> • Pazite da u uređaju perete samo predmete koji su prikladni za pranje u perilici posuđa. • Pažljivo puniti i praznite košaru. Pogledajte letak za punjenja košara. • Osjetljive predmete stavite u gornju košaru.



Za druge moguće uzroke pogledajte "**Prije prve uporabe**", "**Svakodnevna uporaba**" ili "**Savjeti**".

13. TEHNIČKI PODACI

Dimenzije	Širina / visina / dubina (mm)	596 / 818 - 898 / 550
Spajanje na električnu mrežu ¹⁾	Napon (V)	220 - 240
	Frekvencija (Hz)	50
Tlak dovoda vode	Min. / maks. bar (MPa)	0.5 (0.05) / 8 (0.8)
Dovod vode	Hladna ili topla voda ²⁾	maks. 60 °C
Kapacitet	Broj kompleta posuđa	13
Potrošnja energije	Način rada "Left On" (W)	5.0
Potrošnja energije	Način rada "Off" (W)	0.50

¹⁾ Pogledajte nazivnu pločicu za ostale vrijednosti.

²⁾ Ako topla voda dolazi iz alternativnih izvora energije (npr. solarni paneli, energija vjetra), upotrijebite toplu vodu kako biste smanjili potrošnju energije.

14. BRIGA ZA OKOLIŠ

Reciklirajte materijale sa simbolom . Ambalažu za recikliranje odložite u prikladne spremnike. Pomozite u zaštiti okoliša i ljudskog zdravlja, kao i u recikliranju otpada od električnih i elektroničkih uređaja. Uređaje označene

simbolom  ne bacajte zajedno s kućnim otpadom. Proizvod odnesite na lokalno reciklažno mjesto ili kontaktirajte nadležnu službu.

TARTALOM

1. BIZTONSÁGI INFORMÁCIÓK.....	48
2. BIZTONSÁGI UTASÍTÁSOK.....	49
3. TERMÉKLEÍRÁS.....	51
4. KEZELŐPANEL.....	52
5. PROGRAMOK.....	52
6. BEÁLLÍTÁSOK.....	54
7. KIEGÉSZÍTŐ FUNKCIÓK.....	57
8. AZ ELSŐ HASZNÁLAT ELŐTT.....	58
9. NAPI HASZNÁLAT.....	59
10. HASZNOS TANÁCSOK ÉS JAVASLATOK.....	61
11. ÁPOLÁS ÉS TISZTÍTÁS.....	63
12. HIBAELHÁRÍTÁS.....	64
13. MŰSZAKI INFORMÁCIÓK.....	68

GONDOLUNK ÖNRE

Köszönjük, hogy Electrolux terméket vásárolt. Ön olyan készülék tulajdonosa lett, mely mögött több évtizedes szakmai tapasztalat és innováció áll. Rendkívüli tudását és stílusos megjelenését az Ön igényei ihlették. Valahányszor csak használja, biztos lehet abban, hogy a benne foglalt tudás a siker garanciája. Köszöntjük az Electrolux világában!

Látogassa meg a weboldalunkat:



Kezelési tanácsok, kiadványok, hibaelhárító, szerviz információk:
www.electrolux.com/webselfservice



További előnyökért regisztrálja készülékét:
www.registerelectrolux.com



Kiegészítők, segédanyagok és eredeti alkatrészek vásárlása a készülékhez:
www.electrolux.com/shop

VÁSÁRLÓI TÁMOGATÁS ÉS SZERVIZ

Kizárólag eredeti alkatrészek használatát javasoljuk.

Ha készülékével a szervizhez fordul, legyenek kéznél az alábbi adatok: Típus, termékszám, sorozatszám.

Ezek az információk az adattáblán olvashatók.

 Figyelmeztetés - Biztonsági információk

 Általános információk és hasznos tanácsok

 Környezetvédelmi információk

A változtatások jogát fenntartjuk.

1. ⚠ BIZTONSÁGI INFORMÁCIÓK

Az üzembe helyezés és használat előtt gondosan olvassa el a mellékelt útmutatót. A gyártó nem vállal felelősséget a helytelen beszerelés vagy használat miatt keletkezett sérülésekért és károkért. Tartsa biztonságos és elérhető helyen az útmutatót, hogy szükség esetén mindig a rendelkezésére álljon.

1.1 Gyermekek és fogyatékkal élő személyek biztonsága

- A készüléket 8 év feletti gyermekek és csökkent fizikai, értelmi vagy mentális képességű, illetve megfelelő tapasztalatok vagy ismeretek híján lévő személyek csak felügyelettel, vagy a készülék biztonságos használatára vonatkozó megfelelő tájékoztatás esetén használhatják.
- Ne hagyja, hogy gyerekek játszanak a készülékkel.
- A mosószeret tartsa távol a gyermekektől.
- A gyermekeket és a háziállatokat tartsa távol a készüléktől, amikor az ajtaja nyitva van.
- Gyermekek felügyelet nélkül nem végezhetnek tisztítási vagy karbantartási tevékenységet a készüléken.

1.2 Általános biztonság

- A készüléket háztartási, illetve más hasonló felhasználási területekre szánták, mint például:
 - hétvégi házak, üzletek, irodák és egyéb munkahelyeken kialakított személyzeti konyhák;
 - hotelek, motelek, szállások reggelivel és egyéb lakás céljára szolgáló ingatlanok esetén az ügyfelek számára.
- Ne változtassa meg a készülék műszaki jellemzőit.
- Az üzemi víznyomás (minimum és maximum) értékének 0.5 (0.05) / 8 (0.8) bar (MPa) között kell lennie.

- Soha ne lépje túl a megengedett legnagyobb töltetet 13 .
- Ha a hálózati kábel megsérül, azt a gyártónak vagy a márkaszerviznek vagy más hasonlóan képzett személynek kell kicserélnie, nehogy veszélyhelyzet álljon elő.
- Lefelé fordítva helyezze a késeket és a hegyes evőeszközöket az evőeszközkosárba, vagy az élükkel lefele fordítva fektesse azokat az evőeszközfiókba.
- Tilos a készülék ajtaját felügyelet nélkül nyitva hagyni a véletlen rálépés elkerülése érdekében.
- Bármilyen karbantartás előtt kapcsolja ki a készüléket, és húzza ki a hálózati csatlakozódugót a csatlakozóaljzatból.
- A készülék tisztításához ne használjon nagy nyomású vízsugarat és/vagy gőzt.
- Ügyeljen arra, hogy a készülék alsó részén levő szellőzőnyílásokat (ha vannak) ne zárja le szőnyeg vagy egyéb tárgy.
- A készülék vízhálózatra történő csatlakoztatásához használja a mellékelt, új tömlőkészletet. Régi tömlőkészlet nem használható fel újra.

2. BIZTONSÁGI UTASÍTÁSOK

2.1 Üzembe helyezés



FIGYELMEZTETÉS!

A készüléket csak képzett személy helyezheti üzembe.

- Távolítsa el az összes csomagolóanyagot.
- Ne helyezzen üzembe, és ne is használjon sérült készüléket.
- Ne helyezze üzembe a készüléket olyan helyen, ahol a hőmérséklet 0 °C alatt van.
- Tartsa be a készülékhez mellékelt üzembe helyezési útmutatóban foglaltakat.
- A készülék nehéz, ezért legyen körültekintő a mozgatásakor. Mindig használjon munkavédelmi kesztyűt és zárt lábbelít.

- A készüléket biztonságos szerkezet alá és mellé helyezze.

2.2 Elektromos csatlakoztatás



FIGYELMEZTETÉS!

Tűz- és áramütésveszély.

- A készüléket kötelező földelni.
- Ellenőrizze, hogy az adattáblán szereplő adatok megfelelnek-e a helyi elektromos hálózat paramétereinek.
- Mindig megfelelően felszerelt, áramütés ellen védett aljzatot használjon.
- Ne használjon hálózati elosztókat és hosszabbító kábeleket.
- Ügyeljen a hálózati csatlakozódugó és a hálózati kábel épségére. Amennyiben a készülék hálózati

vezetékét ki kell cserélni, a cserét márkaszervizünknél végeztesse el.

- Csak az üzembe helyezés befejezése után csatlakoztassa a hálózati csatlakozódugót a hálózati csatlakozóaljzatba. Ügyeljen arra, hogy a hálózati dugasz üzembe helyezés után is könnyen elérhető legyen.
- A hálózati vezeték kihúzásakor soha ne vezetéket húzza. A kábelt mindig a csatlakozódugónál fogva húzza ki.
- A készülék megfelel az EGK irányelveinek.
- Kizárólag az Egyesült Királyság és Írország. Ez a készülék 13 amperes hálózati csatlakozódugóval van felszerelve. Ha szükségessé válik a biztosíték cseréje a hálózati csatlakozódugóban, akkor egy 13 amperes ASTA (BS 1362) biztosítékra cserélje.

2.3 Vízhálózatra csatlakoztatás

- Ügyeljen arra, hogy ne okozzon sérülést a vízcsöveknek.
- Mielőtt új vagy hosszabb idő óta nem használt csövekhez csatlakoztatja javítás vagy új eszköz (pl. vízóra stb.) felszerelése után a készüléket, addig folyassa a vizet, amíg az teljesen ki nem tisztul.
- A készülék első használata közben és után ellenőrizze, hogy nem látható-e vízszivárgás.
- A befolyócső biztonsági szeleppel, valamint dupla bevonattal ellátott belső elektromos vezetékkel rendelkezik.

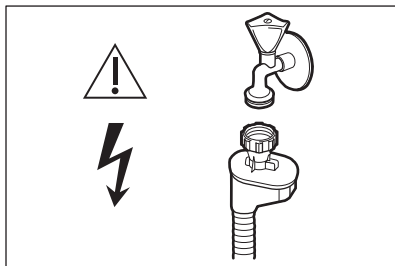

FIGYELMEZTETÉS!

Veszélyes feszültség.

- Ha a befolyócső megsérül, akkor azonnal zárja el a vízcsapot, majd húzza ki a csatlakozódugót a fali csatlakozóaljzatból. Forduljon a márkaszervizhez a befolyócső cseréje érdekében.

2.4 Használat

- Ne üljön vagy álljon rá a nyitott ajtóra.
- A mosogatógépben használt mosogatószerek veszélyesek. Tartsa be a mosogatószer csomagolásán feltüntetett utasításokat.
- Ne igyon a készülékben lévő vízből, és ne játsszon vele.
- Az edényeket a mosogatógépből csak a mosogatóprogram lejártá után vegye ki. Egy kevés mosogatószer maradhat az edényeken.
- A készülékből forró gőz szabadulhat ki, ha az ajtót mosogatóprogram futása közben kinyitja.
- Ne tegyen gyúlékony anyagot vagy gyúlékony anyaggal szennyezett tárgyat a készülékbe, annak közelébe, illetve annak tetejére.

2.5 Ártalmatlanítás



FIGYELMEZTETÉS!

Sérülés- vagy fulladásveszély.

- Bontsa a készülék hálózati csatlakozását.
- Vágja le a hálózati tápkábelt, és helyezze a hulladékba.
- Szerelje le az ajtókilincset, hogy megakadályozza gyermekek és kedvenc állatok készülékben rekedését.

3. TERMÉKLEÍRÁS

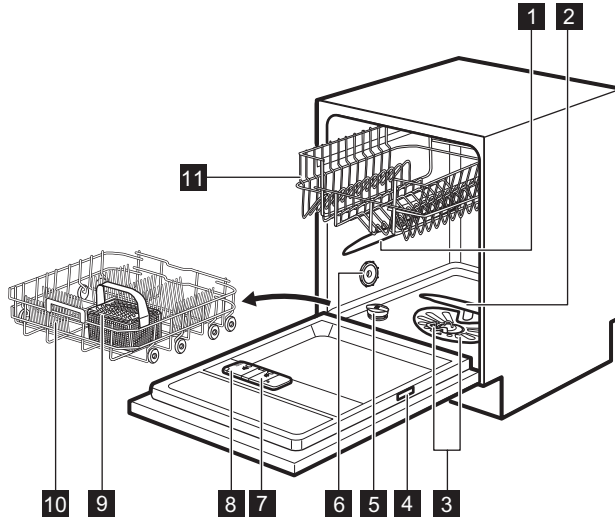

- 1** Felső szórókar
- 2** Alsó szórókar
- 3** Szűrők
- 4** Adattábla
- 5** Sótartály
- 6** Szellőzőnyílás

- 7** Öblítőszer-adagoló
- 8** Mosószer-adagoló
- 9** Evőeszköztartó
- 10** Alsó kosár
- 11** Felső kosár

3.1 Beam-on-Floor

A Beam-on-Floor fényjelzés a padlón, a készülék ajtaja alatt jelenik meg.

- Amikor a program elkezdődik, piros fényjelzés jelenik meg, és a program időtartama alatt bekapcsolva marad.
- Amikor a program befejeződött, zöld fényjelzés jelenik meg.
- Ha a készülék hibásan működik, a piros fény villog.

i A készülék kikapcsolásakor kialszik a Beam-on-Floor funkció fénye.

i Amikor a szárítási fázis alatt az AirDry program bekapcsol, előfordulhat, hogy a padlón levő fényjelzés nem látható teljesen. A fázis befejeződésének ellenőrzését a kezelőpanel segítségével végezze el.

4. KEZELŐPANEL

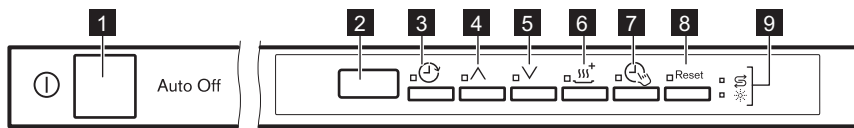



- | | |
|----------------------------|---------------------------|
| 1 Be/ki gomb | 6 XtraDry gomb |
| 2 Kijelző | 7 TimeManager gomb |
| 3 Delay gomb | 8 Reset gomb |
| 4 Programgomb (fel) | 9 Visszajelzők |
| 5 Programgomb (le) | |

4.1 Visszajelzők

Visszajelző	Megnevezés
	Öblítőszer visszajelző. A program működése során ez a visszajelző sohasem világít.
	Só visszajelző. A program működése során ez a visszajelző sohasem világít.

5. PROGRAMOK

Program	Szennyezettség mértéke Töltet típusa	Programfázisok	Kiegészítő funkciók
P1 ECO 1)	<ul style="list-style-type: none"> • Normál szennyezettség • Edények és evőeszközök 	<ul style="list-style-type: none"> • Előmosogatás • Mosogatás 50 °C • Öblítés • Szárítás 	<ul style="list-style-type: none"> • TimeManager • XtraDry
P2 AUTO 2)	<ul style="list-style-type: none"> • Összes • Edények, evőeszközök, lábasok és fazekak 	<ul style="list-style-type: none"> • Előmosogatás • Mosogatás (45 °C – 70 °C) • Öblítés • Szárítás 	<ul style="list-style-type: none"> • XtraDry
P3 	<ul style="list-style-type: none"> • Erős szennyezettség • Edények, evőeszközök, lábasok és fazekak 	<ul style="list-style-type: none"> • Előmosogatás • Mosogatás 70 °C • Öblítés • Szárítás 	<ul style="list-style-type: none"> • TimeManager • XtraDry
P5 3)	<ul style="list-style-type: none"> • Friss szennyezettség • Edények és evőeszközök 	<ul style="list-style-type: none"> • Mosogatás 60 °C vagy 65 °C • Öblítés 	<ul style="list-style-type: none"> • XtraDry

Program	Szennyezettség mértéke Töltet típusa	Programfázisok	Kiegészítő funkciók
P4 	<ul style="list-style-type: none"> • Normál vagy enyhe szennyeződés • Kényes cserép- és üvegedények 	<ul style="list-style-type: none"> • Mosogatás 45 °C • Öblítés • Szárítás 	<ul style="list-style-type: none"> • XtraDry
P6  4)	<ul style="list-style-type: none"> • Összes 	<ul style="list-style-type: none"> • Előmosogatás 	





1) Ezzel a programmal a leghatékonyabb víz- és energiafogyasztás mellett mosogathatja el a normál mértékben szennyezett edényeket és evőeszközöket. (Ezt a programot használják tesztprogramként a bevizsgáló intézetek.)

2) A készülék érzékeli a kosarakba helyezett edények mennyiségét és szennyezettségét. Automatikusan beállítja a szükséges hőmérsékletet és a vízmennyiséget, az energiafogyasztást és a program időtartamát.

3) Ezzel a programmal frissen szennyezett edényeket mosogathat el. Rövid idő alatt is kiváló eredményt nyújt.

4) Ezzel a programmal gyorsan leöblítheti az edényeket, hogy eltávolítsa az ételmaradékokat, és megakadályozza a kellemetlen szagok kialakulását. Ehhez a programhoz ne használjon mosogatószert.

5.1 Fogyasztási értékek

Program 1)	Víz (l)	Energiafogyasztás (kWh)	Időtartam (perc)
P1 ECO	9.9	0.920	237
P2 AUTO	7 - 12	0.7 - 1.5	45 - 160
P3 	13-15	1.4 - 1.6	140 - 160
P5 	9	0.8	30
P4 	13 - 14	0.9 - 1.1	70 - 85
P6 	4	0.1	14

1) A víz nyomása és hőmérséklete, a hálózati feszültség ingadozásai, a funkciók és az edények mennyisége módosíthatja az értékeket.

5.2 Tájékoztató a bevizsgáló intézetek számára

A bevizsgálás elvégzéséhez szükséges összes információ megszerzéséhez küldjön egy e-mailt a következő címre:

info.test@dishwasher-production.com

Jegyezze fel az adattáblán található termékszámot (PNC).

6. BEÁLLÍTÁSOK

6.1 Programválasztás üzemmód és felhasználói üzemmód

Amikor a készülék programválasztás üzemmódban van, beállíthatja a megfelelő programot, és beléphet a felhasználói üzemmódba.

A felhasználói üzemmódban elérhető beállítások:

- A vízlágyító szintjének beállítása a vízkeménységnek megfelelően.
- A program futásának végét jelző hangjelzés be- vagy kikapcsolása.
- Az öblítőszer hiányára figyelmeztető visszajelző bekapcsolása/kikapcsolása.
- A AirDry funkció bekapcsolása/kikapcsolása.

Mivel a készülék a memóriájában tárolja a mentett beállításokat, nincs szükség a beállítására minden ciklus előtt.

A programválasztás üzemmód beállítása

A készülék programválasztás üzemmódban van, ha a **P1** programszám jelenik meg a kijelzőn.







Bekapcsolás után a készülék alapértelmezés szerint programválasztás üzemmódban van. Amennyiben nem, az alábbi módon állítsa be a programválasztás üzemmódot:

Nyomja meg és tartsa lenyomva a **Reset** gombot, míg a készülék programválasztás üzemmódba nem lép.

Belépés a felhasználói üzemmódba

Győződjön meg arról, hogy a készülék programválasztás üzemmódban van.

A felhasználói üzemmódba lépéshez egyszerre nyomja meg és tartsa

lenyomva a  és  gombokat, amíg a , ,  és  visszajelzők villogni nem kezdenek, és a kijelző üressé nem válik.

6.2 A vízlágyító

A vízlágyító a vezetékes vízben található ásványi anyagok eltávolítására szolgál, amelyek hátrányosan befolyásolnák a mosogatás eredményességét, valamint rongálnák a készüléket.

Annál keményebb a víz, minél többet tartalmaz ezekből az ásványi anyagokból. A vízkeménységet különböző mértékegységekkel mérik.

A vízlágyítót a lakóhelyén jellemző vízkeménységhez kell beállítani. A víz keménységét illetően a helyi vízművektől kaphat tájékoztatást. A jó mosogatási eredmény eléréséhez fontos a vízlágyító szintjének pontos beállítása.

Vízkeménység

Német fok (°dH)	Francia fok (°fH)	mmol/l	Clarke fok	Vízlágyító szintje
47 - 50	84 - 90	8.4 - 9.0	58 - 63	10
43 - 46	76 - 83	7.6 - 8.3	53 - 57	9

Német fok (°dH)	Francia fok (°fH)	mmol/l	Clarke fok	Vízlágyító szintje
37 - 42	65 - 75	6.5 - 7.5	46 - 52	8
29 - 36	51 - 64	5.1 - 6.4	36 - 45	7
23 - 28	40 - 50	4.0 - 5.0	28 - 35	6
19 - 22	33 - 39	3.3 - 3.9	23 - 27	5 1)
15 - 18	26 - 32	2.6 - 3.2	18 - 22	4
11 - 14	19 - 25	1.9 - 2.5	13 - 17	3
4 - 10	7 - 18	0.7 - 1.8	5 - 12	2
<4	<7	<0.7	< 5	1 2)

1) Gyári beállítás.

2) Ezen a szinten ne használjon sót.

Amennyiben (sóval vagy só nélkül) használja a normál mosogatószert vagy a kombinált mosogatószer-tablettákat, állítsa be a megfelelő vízkeménységet, hogy a só feltöltés visszajelző bekapcsolva maradjon.



A sót tartalmazó kombinált mosogatószer-tabletták nem elég hatékonyak a kemény víz lágyításához.

A vízlágyító szintjének beállítása

Győződjön meg arról, hogy a készülék felhasználói üzemmódban van.

- Nyomja meg a gombot.
 - A és visszajelzők nem világítanak.
 - A visszajelző tovább villog.
 - A kijelző az aktuális beállítást mutatja: pl.: = 5. szint.
- A beállítás módosításához nyomja meg többször a gombot.
- A beállítás megerősítéséhez nyomja meg a be/ki gombot.

6.3 Az öblítőszer-adagoló kiürülésére figyelmeztető jelzés

Az öblítőszer lehetővé teszi, hogy az edények folt- és csikmentesen száradjanak.

Az öblítőszer adagolása a forró vizes öblítési fázis alatt automatikusan történik.

Ha az öblítőszer-adagoló kiürült, az öblítőszer-adagoló visszajelző világítani kezd, ami azt jelzi, hogy be kell tölteni öblítőszerrel. Amennyiben kizárólag kombinált mosogatószer-tablettákat használ, és a szárítási eredmények megfelelőek, az öblítőszer-adagoló feltöltésére figyelmeztető jelzés kikapcsolható. Azonban a legjobb szárítási eredmény érdekében mindig használjon öblítőszerrel.

Amennyiben öblítőszer nélkül használja a normál mosogatószert vagy a kombinált mosogatószer-tablettákat, kapcsolja be a figyelmeztetést, hogy az öblítőszer feltöltés visszajelzője aktív maradjon.

Hogyan lehet kikapcsolni az öblítőszer hiányára figyelmeztető értesítést?

Győződjön meg arról, hogy a készülék felhasználói üzemmódban van.

1. Nyomja meg a \wedge gombot.
 - A \odot , \vee és III^+ visszajelzők nem világítanak.
 - A \wedge visszajelző tovább villog.
 - A kijelző az aktuális beállítást mutatja:
 $i d$ = az öblítőszer hiányára figyelmeztető visszajelző állandóan aktív (gyári beállítás).
2. A beállítás módosításához nyomja meg a \wedge gombot.
 $0 d$ = az öblítőszer hiányára figyelmeztető visszajelző kikapcsolva.
3. A beállítás megerősítéséhez nyomja meg a be/ki gombot.

6.4 Hangjelzések

Hangjelzések hallhatók, ha a készülékben üzemmódváltás keletkezik. Nincs lehetőség ezen hangjelzések kikapcsolására.

Amikor a program lejár, szintén egy hangjelzés hallható. Alapértelmezésben ez a hangjelzés ki van kapcsolva, azonban van lehetőség a bekapcsolására.

A program futásának végét jelző hangjelzés bekapcsolása

Győződjön meg arról, hogy a készülék felhasználói üzemmódban van.

1. Nyomja meg a \vee gombot.
 - A \odot , \wedge és III^+ visszajelzők nem világítanak.
 - A \vee visszajelző tovább villog.
 - A kijelző az aktuális beállítást mutatja:
 - $0b$ = Hangjelzés ki.
 - $1b$ = Hangjelzés be.

2. A beállítás módosításához nyomja meg a \vee gombot.
3. A beállítás megerősítéséhez nyomja meg a be/ki gombot.

6.5 AirDry

Az AirDry kiegészítő funkcióval jobb szárítási eredmény érhető el alacsonyabb energiafogyasztás mellett.

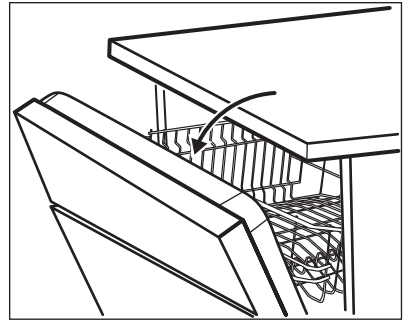

i A szárítási szakasz közben a készülék ajtaja automatikusan kinyílik, és nyitva marad.

! **VIGYÁZAT!**
Az automatikus ajtónyitást követő 2 percen belül ne próbálja meg az ajtót becsukni. Ezzel kárt tehet a készülékben.





Az AirDry kiegészítő funkció automatikusan bekapcsol minden program esetén, a III^+ kivételével.





A szárítási eredmény javításához tekintse át a XtraDry kiegészítő funkciót, vagy kapcsolja be az AirDry kiegészítő funkciót.

! **VIGYÁZAT!**
Ha a gyerekek hozzáférhetnek a készülékhez, ajánlatos az AirDry funkció kikapcsolása, mert potenciális veszélyforrás lehet.

Az AirDry kiegészítő funkció kikapcsolása

Győződjön meg arról, hogy a készülék felhasználói üzemmódban van.

1. Nyomja meg a  gombot.
 - A ,  és  visszajelzők nem világítanak.

- A  visszajelző tovább villog.
 - A kijelző az aktuális beállítást mutatja:  = AirDry bekapcsolva.
2. A beállítás módosításához nyomja meg a  gombot:  = AirDry kikapcsolva.
 3. A beállítás megerősítéséhez nyomja meg a be/ki gombot.

7. KIEGÉSZÍTŐ FUNKCIÓK

 Egy program elindítása előtt mindig kapcsolja be a megfelelő kiegészítő funkciókat. A kiegészítő funkciókat a program működése közben nem lehet be- vagy kikapcsolni.

 Nem minden kiegészítő funkció kombinálható egymással. Ha egymással nem kombinálható kiegészítő funkciókat választ, a készülék automatikusan kikapcsol egy vagy több funkciót. Csak az aktív kiegészítő funkciók visszajelzői világítanak.

 A **ECO** program elindításakor a XtraDry kiegészítő funkció inaktív, és mindig kézzel kell bekapcsolni.

A XtraDry bekapcsolása kikapcsolja az TimeManager kiegészítő funkciót és viszont.

A XtraDry funkció bekapcsolása

Nyomja meg a  gombot. A megfelelő visszajelző világítani kezd. Amennyiben a kiegészítő funkció nem alkalmazható a programhoz, a hozzá tartozó visszajelző nem kezd el világítani, vagy néhány másodpercig gyorsan villog, majd elalszik. A kijelző a program frissített időtartamát mutatja.

7.1 XtraDry

Kapcsolja be ezt a kiegészítő funkciót a szárítási teljesítmény növeléséhez. A XtraDry kiegészítő funkció alkalmazásakor néhány program időtartama, a vízfogyasztás és az utolsó öblítés hőmérséklete módosulhat.

A XtraDry állandó kiegészítő funkció minden nem **ECO** programnál, és nem szükséges beállítani minden ciklusnál.

A többi programnál a XtraDry állandó kiegészítő funkció, és a készülék automatikusan alkalmazza a következő ciklusoknál. Ez a beállítás bármikor módosítható.

7.2 TimeManager

Ez a funkció növeli a víz nyomását és hőmérsékletét. A mosogatási és szárítási fázisok rövidebbek.

A program teljes időtartama körülbelül 50%-kal csökken.

A mosogatás eredményessége megegyezik a normál időtartamú program eredményességével. A szárítás eredményessége csökkenhet.

A(z) TimeManager funkció bekapcsolása

Nyomja meg a(z)  gombot; a hozzá tartozó visszajelző világítani kezd.

Amennyiben a kiegészítő funkció nem alkalmazható a programhoz, a hozzá tartozó visszajelző nem kezd el világítani, vagy néhány másodpercig gyorsan villog, majd elalszik.

A kijelző a program frissített időtartamát mutatja.

8. AZ ELSŐ HASZNÁLAT ELŐTT

1. **Ellenőrizze, hogy a vízlágyító aktuális szintje megfelel-e a használt víz keménységének. Amennyiben nem, állítsa be a vízlágyító szintjét.**
2. Töltse fel sótartályt.
3. Töltse fel az öblítőszer-adagolót.
4. Nyissa ki a vízcsapot.
5. A készülékben levő gyártási maradványok eltávolításához indítson el egy mosogatóprogramot. Ne használjon mosogatószert, és ne töltsen meg a kosarakat.

Miután elindít egy programot, a készüléknek kb. 5 percre van szüksége ahhoz, hogy a vízlágyítóban lévő műgyantát regenerálja. Ekkor úgy tűnhet, hogy a készülék nem működik megfelelően. A mosogatósi fázis csak akkor kezdődik meg, amikor a fenti művelet véget ér. Ez a műveletsor rendszeres időközönként ismétlődik.

8.1 Sótartály



VIGYÁZAT!

Csak mosogatógépekhez készült durva só használjon. A finom só növeli a korrózió veszélyét.

A só a vízlágyítóban a gyanta regenerálására, valamint a napi használat során a megfelelő mosogatósi eredmény biztosítására szolgál.

A sótartály feltöltése

1. Csavarja le a sótartály kupakját az óramutató járásával ellenkező irányba.
2. Öntsön 1 liter vizet a sótartályba (csak az első alkalommal).
3. Töltse fel a sótartályt 1 kg speciális sóval (vagy amíg teljesen fel nem töltődik).

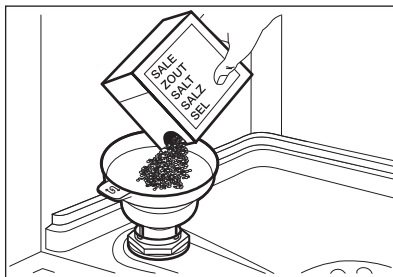

4. Óvatosan rázza meg a tölcserát a fogantyújánál, hogy a legutolsó szemcse is betöltődjön.
5. Távolítsa el a sótartály nyílása körül lévő sót.

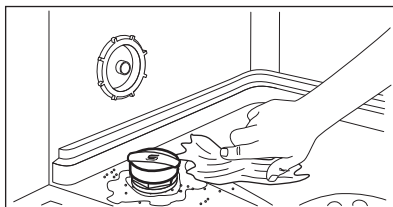

6. Csavarja vissza a kupakot az óramutató járásával megegyező irányban a sótartály bezárásához.



VIGYÁZAT!

Víz és só juthat ki a töltés során a sótartályból. Miután feltöltötte a sótartályt, azonnal indítsa el a mosogatóprogramot a korrózió megelőzése érdekében.

8.2 Hogyan töltjük fel az öblítőszer-adagolót?

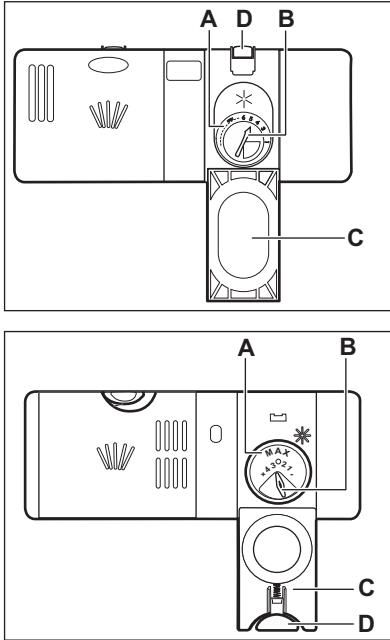

VIGYÁZAT!

Csak mosogatógépekhez készített öblítőszeret használjon.

1. A kioldó gomb megnyomásával (D) nyissa ki a fedelet (C).
2. Töltse az öblítőszeret az adagolóba (A), a „max” jelzésig.
3. A kiömlött öblítőszeret nedvszívó törlőkendővel távolítsa el, hogy a mosogatóprogram alatt megakadályozza a túlzott habképződést.
4. Zárja le a fedelet. Ellenőrizze, hogy reteszelt helyzetben van-e a kioldó gomb.



Elfordíthatja az adagolt mennyiség választókapcsolót (B) 1 (legkisebb mennyiség) és 4 vagy 6 (legnagyobb mennyiség) közötti állásokba.

9. NAPI HASZNÁLAT

1. Nyissa ki a vízcsapot.
2. A készülék bekapcsolásához nyomja meg a be/ki gombot.
Ügyeljen arra, hogy a készülék programválasztási üzemmódban legyen.
 - Ha világít a só visszajelző, akkor tölts fel a sótartályt.
 - Ha világít az öblítőszer-adagoló visszajelző, akkor tölts fel az öblítőszer-adagolót.
3. Pakolja meg megfelelően a kosarakat.
4. Tölts be a mosogatószert.
5. Állítsa be és indítsa el a töltet típusának és a szennyeződés mértékének megfelelő programot.

9.1 A mosogatószer használata

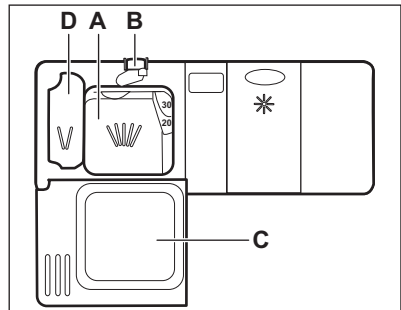

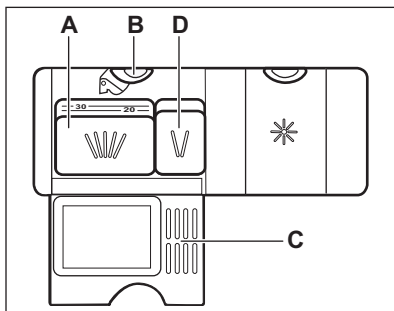

1. A kioldó gomb megnyomásával (B) nyissa ki a fedelet (C).
2. Tegye a mosogatószert por vagy tableta formájában az adagolóba (A).
3. Ha a mosogatóprogram előmosási fázissal is rendelkezik, tegyen egy kevés mosogatószert az előmosási mosogatószer adagolóba (D).
4. Zárja le a fedelet. Ellenőrizze, hogy reteszelt helyzetben van-e a kioldó gomb.

9.2 Program kiválasztása és elindítása

Az Auto Off funkció

Ha a készülék nem végez tevékenységet, akkor az energiafogyasztás csökkentése érdekében ez a funkció automatikusan kikapcsolja a készüléket.

A funkció az alábbiak esetén lép működésbe:

- A program befejezése után 5 perccel.
- 5 perccel azután, ha a program nem indult el.

A program indítása

1. Tartsa résnyre nyitva a készülék ajtaját.
2. A készülék bekapcsolásához nyomja meg a be/ki gombot. Győződjön meg arról, hogy a készülék programválasztás üzemmódban van.
3. Nyomja meg egymás után többször a \wedge vagy \vee gombot, amíg a

kiválasztott program száma meg nem jelenik a kijelzőn. A kijelzőn körülbelül 3 másodpercre megjelenik a program száma, ezután pedig az időtartama.

4. Állítsa be a megfelelő kiegészítő funkciókat.
5. Csupja be a készülék ajtaját a program elindításához.

Egy program késleltetett indítással való indítása

1. Állítson be egy programot.
2. Annyiszor nyomja meg a ⌚ gombot, amíg a beállítani kívánt késleltetés meg nem jelenik a kijelzőn (1 és 24 óra között).

A Késleltetés visszajelző világitani kezd.

3. Csupja be a készülék ajtaját a visszaszámlálás elindításához.

A visszaszámlálás működése alatt a késleltetési idő növelhető, azonban a program és a kiegészítő funkciók kiválasztása már nem módosítható.

Amikor a visszaszámlálás befejeződött, automatikusan megkezdődik a program végrehajtása.

Ajtónyitás a készülék működése közben

Ha kinyitja az ajtót egy program futása közben, a készülék leáll. Ez módosíthatja a program energiafogyasztását és időtartamát. Amikor ismét becsukja az ajtót, a készülék a megszakítási ponttól folytatja a működést.



Ha a szárítási fázis alatt 30 másodpercnél hosszabb időre kinyitja az ajtót, az éppen futó program kikapcsol. Ez nem történik meg, ha az ajtót az AirDry funkció nyitja ki.



Ha a AirDry funkció automatikusan kinyitja a készülék ajtaját, ne próbálja azt becsukni a kinyitást követő 2 percen belül, mert ezzel kárt tehet a készülékben.

Ha ezután az ajtó további 3 percig csukva marad, az éppen futó program befejeződik.

Visszaszámlálás alatt a késleltetett indítás leállítás

Ha törli a késleltetett indítást, ismét be kell állítania a programot és a funkciókat.

Nyomja meg és tartsa lenyomva a **Reset** gombot, míg a készülék programválasztás üzemmódba nem lép.

A program törlése

Nyomja meg és tartsa lenyomva a **Reset** gombot, míg a készülék programválasztás üzemmódba nem lép.

Egy új mosogatóprogram elindítása előtt ellenőrizze, hogy van-e mosogatószer a mosogatószer-adagolóban.

Miután a program véget ért

Amikor a program befejeződött, a kijelző 0:00 értéket mutat.

Minden gomb inaktív a be/ki gomb kivételével.

1. A készülék kikapcsolásához nyomja meg a be/ki gombot, vagy várja meg, hogy az Auto Off funkció automatikusan kikapcsolja a készüléket.

Ha az Auto Off funkció bekapcsolása előtt kinyitja az ajtót, akkor automatikusan leáll a készülék.

2. Zárja el a vízcsapot.

10. HASZNOS TANÁCSOK ÉS JAVASLATOK

10.1 Általános

Az alábbi ötletek optimális tisztítási és szárítási eredményt biztosítanak a napi használat során, valamint segítséget nyújtanak a környezet megóvásában.

- Távolítsa el a nagyobb ételmaradványokat az edényekről.
- Az edényeket ne öblítse le kézzel előzetesen. Ha szükséges, használja az előmosogatósi programot (ha van), vagy válasszon előmosogatósi fázissal rendelkező mosogatóprogramot.
- Mindig használja ki a kosarak teljes területét.
- A készülékbe való bepakolásakor ügyeljen arra, hogy a mosogatókar fűvókáiból kilépő víz teljesen elérhesse és lemoshassa az edényeket. Ügyeljen arra, hogy az edények ne érjenek egymáshoz, illetve ne fedjék le egymást.

- A mosogatószert, öblítőszeret és sót használhatja különállóan, vagy használjon kombinált mosogatószertablettákat (pl.: „3 az 1-ben”, „4 az 1-ben”, „Mind az 1-ben”). Kövesse a csomagoláson feltüntetett utasításokat.
- Válassza ki a töltet típusának és a szennyeződés mértékének megfelelő programot. Az ECO programmal a leghatékonyabb víz- és energiafogyasztás mellett mosogathatja el a normál mértékben szennyezett edényeket és evőeszközöket.

10.2 Só, öblítőszer és mosogatószer használata

- Kizárólag só, öblítőszeret és mosogatószert használjon a mosogatógépből. Egyéb termékek károsodást okozhatnak a készülékben.

- Az olyan környéken, ahol a víz kemény vagy nagyon kemény, javasoljuk a sima mosogatószer (további hatóanyagokkal nem rendelkező por, gél, tablettá), öblítőszer és só különálló használatát az optimális tisztítási és szárítási eredmény eléréséhez.
- Legalább havonta egyszer speciális készüléktisztító szerrel járassa meg a készüléket.
- Rövid programok során nem oldódnak fel teljesen a mosogatószer tabletták. A mosogatószer maradványok edényeken való lerakódásának megakadályozására hosszú programoknál használja a tablettákat.
- Ne használjon a szükségesnél több mosogatószer. További információkért olvassa el a mosogatószer csomagolásán található útmutatásokat.
- Ne helyezzen a készülékbe vizet felszívó darabokat (szivacsot, rongyot).
- Távolítsa el az ételmaradékot az edényekről.
- Áztassa fel az edényekre égett ételt.
- Az üreges tárgyakat (pl. csészék, poharak és lábasok) nyílásukkal lefele tegye be.
- Fontos, hogy az edények és evőeszközök ne csúszzanak egymásba. Keverje más evőeszközökkel a kanalakat.
- Ellenőrizze, hogy a poharak nem érnek-e más poharakhoz.
- A kisebb tárgyakat helyezze az evőeszközkosárba.
- A könnyű darabokat helyezze a felső kosárba. Ügyeljen arra, hogy az eszközök ne mozdulhassanak el.
- A mosogatóprogram elindítása előtt győződjön meg arról, hogy a szórókar szabadon mozoghat.

10.3 Mit tegyek, ha szeretném abbahagyni a kombinált mosogatószer-tabletták használatát?

Külön mosogatószer, só és öblítőszer használatának megkezdése előtt végezze el az alábbi lépéseket:

1. Állítsa be a legmagasabb szintet a vízlágyítóban.
2. Ellenőrizze, hogy tele van-e a sótartály és az öblítőszer-adagoló.
3. Indítsa el a legrövidebb programot, mely öblítési fázist tartalmaz. Ne használjon mosogatószert, és ne töltsen meg a kosarakat.
4. A program lefutása után állítsa be a vízlágyítót a lakhelyén levő vízkeménységnek megfelelően.
5. Állítsa be az adagolt öblítőszer mennyiségét.
6. Kapcsolja be az öblítőszer hiányára figyelmeztető jelzést.

10.4 A kosarak megtöltése

- Csak mosogatógépbe tehető darabok mosogatására használja a készüléket.
- Ne tegyen fából, szaruból, alumíniumból, ónból és rézből készült darabokat a készülékbe.

10.5 Egy program indítása előtt

A következőket ellenőrizze:

- A szűrők tiszták és megfelelően vannak elhelyezve.
- Szoros a sótartály kupakjának rögzítése.
- Nem tömődtek el a szórókarok.
- Van regeneráló só és öblítőszer (ha nem kombinált mosogatószer-tablettákat használ).
- Megfelelő az edények elhelyezése a kosarakban.
- A kiválasztott program megfelel a töltet típusának és a szennyeződés mértékének.
- Megfelelő mennyiségű mosogatószert használ.

10.6 A kosarak kipakolása

1. Hagyja lehűlni az edényeket, mielőtt kipakolná a készülékből. A forró edények könnyebben megsérülnek.
2. Először az alsó kosarat, majd a felső kosarat ürítse ki.



Miután a program véget ért, víz maradhat a készülék oldalfalain és ajtaján.

11. ÁPOLÁS ÉS TISZTÍTÁS



FIGYELMEZTETÉS!

Karbantartás előtt kapcsolja ki a készüléket, és húzza ki a hálózati csatlakozódugót a csatlakozóaljzataból.



Az elszennyeződött szűrők és az eltömődött szórókarok rontják a mosogatás eredményességét. Rendszeresen ellenőrizze, és szükség esetén tisztítsa meg azokat.

11.1 A szűrők tisztítása

A szűrőrendszer 3 részből áll.

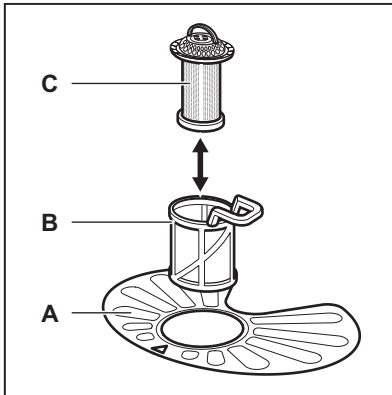

1. Az óramutató járásával ellentétesen fordítsa el a **(B)** szűrőt, és vegye ki.

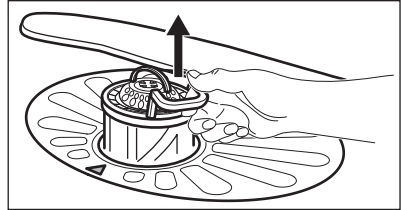
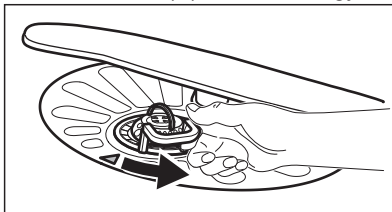

2. Húzza ki a **(C)** szűrőt a **(B)** szűrőből.
3. Vegye ki a lapos szűrőt **(A)**.

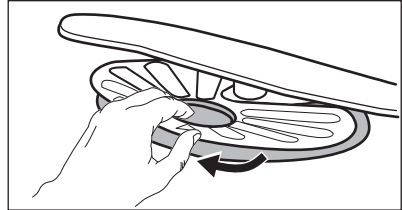

4. Vízrel tisztítsa meg a szűrőket.

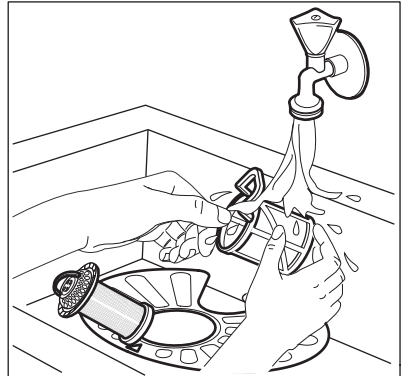

5. Győződjön meg arról, hogy nincs ételmaradvány vagy egyéb szennyeződés a vízgyűjtőben vagy annak széle körül.
6. Tegye vissza a lapos szűrőt **(A)** a helyére. Ügyeljen arra, hogy megfelelően helyezkedjen el a két vezetősín alatt.

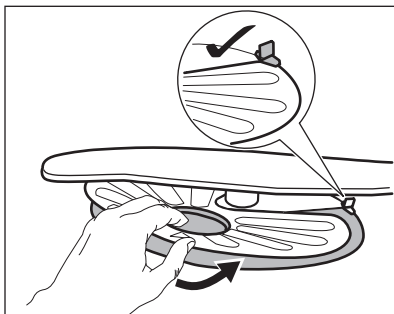

7. Szerelje vissza a szűrőket (B) és (C).
8. Tegye vissza a szűrőt (B) a lapos szűrőbe (A). Az óramutató járásával megegyező irányban forgassa, amíg nem rögzül.

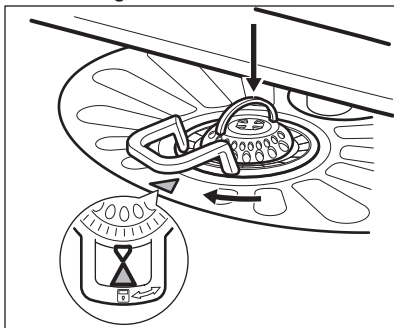
**VIGYÁZAT!**

A szűrők helytelen pozíciója nem kielégítő mosogatási eredményt okoz, és a készüléket is károsítja.

11.2 A szórókarok tisztítása

Ne szerelje ki a szórókarokat. Ha a szórókarok furatai eltömődnek, a szennyeződés megmaradó részét egy hegyes végű tárggyal távolítsa el.

11.3 Külső tisztítás

- A készüléket puha, nedves ruhával tisztítsa.
- Csak semleges tisztítószerrel használjon.
- Ne használjon súrolószert, súrolószivacsot vagy oldószereket.

11.4 Belső tisztítás

- Egy puha, nedves ronggyal gondosan tisztítsa meg a készüléket, beleértve az ajtó gumi tömítését.
- Amennyiben rendszeresen rövid időtartamú programokat használ, ezek zsír- és vízkőlerakódásokat okozhatnak a készülék belsejében. Ennek megakadályozása érdekében azt javasoljuk, hogy legalább 2 havonta futtasson le egy hosszú időtartamú mosogatóprogramot.
- A készülék maximális hatékonyságának megőrzése érdekében javasoljuk, hogy havonta használja a mosogatógépekhez kifejlesztett speciális tisztítószerrel. Gondosan kövesse a termék csomagolásán található útmutatásokat.

12. HIBAEELHÁRÍTÁS





Amennyiben a készülék nem indul el, vagy működés közben leáll, először győződjön meg arról, hogy saját maga képes-e a hiba elhárítására a táblázatban található információk segítségével, majd forduljon a márkaszervizhez.

**FIGYELMEZTETÉS!**

A nem megfelelően elvégzett javítások súlyos biztonsági kockázatot jelenthetnek a készülék felhasználója számára. Minden javítást képzett szakembernek kell elvégeznie.

Bizonyos meghibásodások esetén a kijelzőn egy riasztási kód látható.

Az előforduló hibák többsége anélkül megoldható, hogy a márkaszervizhez kellene fordulni.

Meghibásodás és riasztási kód	Lehetséges ok és megoldás
Nem lehet bekapcsolni a készüléket.	<ul style="list-style-type: none"> • Ügyeljen arra, hogy a villásdugó be legyen dugva a hálózati aljzatba. • Ellenőrizze, hogy nem oldott-e ki valamelyik biztosíték a biztosítékdozban.
A program nem indul el.	<ul style="list-style-type: none"> • Ellenőrizze, hogy a készülék ajtaja be van-e csukva. • Ha késleltetett indítás van beállítva, törölje azt, vagy várja meg a visszaszámlálás befejeződését. • A készülék megkezdte a gyanta regenerálását a vízlágyítóban. A művelet időtartama kb. 5 perc.
A készülék nem tölt be vizet. A kijelzőn a következő látható:  vagy  .	<ul style="list-style-type: none"> • Ellenőrizze, hogy nyitva van-e a vízcsap. • Ellenőrizze, hogy a hálózati víznyomás nem túl alacsony-e. Ezzel kapcsolatban kérjen tájékoztatást a helyi vízműtől. • Ellenőrizze, hogy a vízcsap nincs-e eltömődve. • Ellenőrizze, hogy a vízbefolyó-tömlőben található szűrő nincs-e eltömődve. • Ellenőrizze, hogy a vízbefolyó-tömlő nincs-e megcsavarodva vagy megtörve.
A készülék nem engedi ki a vizet. A kijelzőn  jelenik meg.	<ul style="list-style-type: none"> • Ellenőrizze, hogy a szifon nincs-e eltömődve. • Ellenőrizze, hogy a kifolyócsőben található szűrő nincs-e eltömődve. • Ellenőrizze, hogy a belső szűrőrendszer nincs-e eltömődve. • Ellenőrizze, hogy a kifolyócső nincs-e megcsavarodva vagy megtörve.
A kifolyásgátló bekapcsolt. A kijelzőn  jelenik meg.	<ul style="list-style-type: none"> • Zárja el a vízcsapot, és forduljon a márkaszervizhez.
A készülék működés közben többször leáll, majd elindul.	<ul style="list-style-type: none"> • Ez normális. Ez optimális tisztítást és energiatakarékos működést eredményez.
A program túl hosszú ideig működik.	<ul style="list-style-type: none"> • Válassza a TimeManager kiegészítő funkciót a program idejének lerövidítéséhez. • Ha késleltetett indítás kiegészítő funkció van beállítva, törölje azt, vagy várja meg a visszaszámlálás befejeződését.
A kijelzőn a hátralevő idő értéke növekszik, és majdnem a program befejezéséig tartó időre ugrik.	<ul style="list-style-type: none"> • Ez nem hiba. A készülék megfelelően üzemel.
A készülék ajtajából enyhe szivárgás észlelhető.	<ul style="list-style-type: none"> • A készülék szintézése nem megfelelő. A vízszintbe állításhoz lazítsa vagy húzza meg az állítható lábakat (ha vannak). • A készülék ajtaja nem központosan áll az üstön. Állítson a hátsó lábon (ha van).

Meghibásodás és riasztási kód	Lehetséges ok és megoldás
Nehéz becsukni a készülék ajtaját.	<ul style="list-style-type: none"> A készülék színtezése nem megfelelő. A vízszintbe állításhoz lazítsa vagy húzza meg az állítható lábakat (ha vannak). Az edények és evőeszközök egyes részei kiállnak a kosarakból.
Csörgő/kopogó zaj hallatszik a készülék belsejéből.	<ul style="list-style-type: none"> Az edények és evőeszközök elhelyezése nem megfelelő a kosarakban. Lásd a kosár megpakolására vonatkozó ismertetőt. Ellenőrizze, hogy a szórókarok szabadon mozognak-e.
A hálózati megszakító a készülék miatt leold.	<ul style="list-style-type: none"> A hálózati megszakító terhelhetősége (amperszáma) nem elegendő az összes háztartási készülék egyszerre történő üzemeltetéséhez. Ellenőrizze a konnektor terhelhetőségét (amperszámát) és a megszakító kapacitását, és kapcsolja ki a használatban levő készülékek egyikét. Belső elektromos hiba a készülékben. Vegye fel a kapcsolatot egy márkaszervizzel.



A lehetséges okok megismerésére nézze meg „**Az első használat előtt**”, a „**Napi használat**” vagy a „**Hasznos tanácsok és javaslatok**” című fejezetet.

Ha a probléma ismét jelentkezik, akkor forduljon a márkaszervizhez.

A táblázatban nem található riasztási kódokkal kapcsolatban forduljon a márkaszervizhez.

Miután ellenőrizte a készüléket, kapcsolja azt ki, majd kapcsolja be újra.

12.1 A mosogatás és a szárítás eredménye nem kielégítő

Jelenség	Lehetséges ok és megoldás
A mosogatás eredménye nem kielégítő.	<ul style="list-style-type: none"> Olvassa el a „Napi használat” és a „Hasznos tanácsok és javaslatok” c. fejezetet, valamint a kosár megtöltésére vonatkozó útmutatót. Használjon intenzívebb mosogatóprogramot. Tisztítsa meg a szórókar-fúvókákat és a szűrőt. Olvassa el az „Ápolás és tisztítás” című fejezetet.

Jelenség	Lehetséges ok és megoldás
A szárítás eredménye nem kielégítő.	<ul style="list-style-type: none"> • Az elmosogatott tárgyakat túl hosszú ideig hagyta a zárt készülékben. • Nincs a készülékben öblítőszer, vagy nem elegendő az adagolt öblítőszer mennyisége. Állítsa az öblítőszer-adagolót magasabb fokozatra. • Szükséges lehet a műanyag evőeszközök és edények törülközővel való szárítása. • A legjobb szárítási eredmény eléréséhez kapcsolja be az XtraDry kiegészítő funkciót, majd válassza az AirDry lehetőséget. • Javasoljuk, hogy mindig használjon öblítőszer, kombinált mosogatószer-tabletták használatakor is.
Fehéres csíkok vagy kékes réteg látható a poharakon és edényeken.	<ul style="list-style-type: none"> • Túl nagy volt az adagolt öblítőszer mennyisége. Alacsonyabb szintre állítsa be az öblítőszer szintjét. • Túl sok volt a mosogatószer.
Szennyeződések és cseppnyomok vannak a poharakon és edényeken.	<ul style="list-style-type: none"> • Nem elegendő az adagolt öblítőszer mennyisége. Állítsa magasabbra az öblítőszer szintjét. • Lehet, hogy az öblítőszer minősége az oka.
Nedvesek az edények.	<ul style="list-style-type: none"> • A legjobb szárítási eredmény eléréséhez kapcsolja be az XtraDry kiegészítő funkciót, majd válassza az AirDry lehetőséget. • Nem szerepel szárítási fázis a programban, vagy alacsony a szárítási fázis hőmérséklete. • Az öblítőszer-adagoló üres. • Lehet, hogy az öblítőszer minősége az oka. • Lehet, hogy a kombinált mosogatószer-tabletták minősége az oka. Próbálkozzon másik márkával, vagy töltsse fel az öblítőszer-adagolót, és kombinált mosogatószer-tablettákkal együtt használja az öblítőszer.
A készülék belseje nedves.	<ul style="list-style-type: none"> • Ez nem hiba. A jelenséget az okozza, hogy a levegőben levő nedvesség kicsapódik a falakon.
Szokatlan habképződés mosogatás közben.	<ul style="list-style-type: none"> • Csak mosogatógépekhez készült mosogatószer használjon. • Szívárog az öblítőszer-adagoló. Vegye fel a kapcsolatot egy márkaszervizzel.
Rozsdafoltok láthatók az evőeszközökön.	<ul style="list-style-type: none"> • Túl sok a só a mosogatáshoz használt vízben. Lásd „A vízlágyító” c. fejezetet. • Ezüst és rozsdamentes evőeszközöket helyezett egymás mellé. Ne helyezzen egymáshoz közel ezüst és rozsdamentes tárgyakat.

Jelenség	Lehetséges ok és megoldás
Mosogatószer marad a program végén a mosogató-szer-adagolóban.	<ul style="list-style-type: none"> A mosogatószer-tabletta beragadt az adagolóba, és ezért nem teljesen mosta ki a víz. A víz nem tudja kimosni a mosogatószert az adagolóból. Ellenőrizze, hogy a szűrőkar nincs-e eltömődve. Ellenőrizze, hogy a kosarakba helyezett eszközök nem akadályozzák-e a mosogatószer-adagoló fedelének kinyitását.
A készülék belsejében kellemtelen szag észlelhető.	<ul style="list-style-type: none"> Lásd a „Belső tisztítás” című szakaszt.
Vízkölerakódás látható az evőeszközökön, az üstön és az ajtó belsején.	<ul style="list-style-type: none"> A só szintje alacsony; ellenőrizze a feltöltés visszajelzőt. Laza a sótartály kupakjának rögzítése. A csapvíz kemény. Lásd „A vízlágyító” c. fejezetet. Még akkor is használjon sót, és állítsa be a vízlágyító regenerálását, ha kombinált mosogatószer-tablettákat használ. Lásd „A vízlágyító” c. fejezetet. Amennyiben továbbra is vízkőmaradványokat észlel, erre a célra készült speciális készüléktisztító szerrel tisztítsa meg a készüléket. Próbáljon ki másik mosogatószert. Forduljon a mosogatószer gyártójának ügyfélszolgálatához.
Az edények fénytelené váltak, elszíneződtek vagy sérültek.	<ul style="list-style-type: none"> Ellenőrizze, hogy kizárólag mosogatógépben tisztítható tárgyakat helyezett-e a készülékbe. Óvatosan végezze a kosarakba való be- és kipakolást. Lásd a kosár megpakolására vonatkozó ismertetőt. A kényes darabokat helyezze a felső kosárba.



A lehetséges okok megismerésére nézze meg „**Az első használat előtt**”, a „**Napi használat**” vagy a „**Hasznos tanácsok és javaslatok**” című fejezetet.

13. MŰSZAKI INFORMÁCIÓK

Méretek	Szélesség / magasság / mélység (mm)	596 / 818 - 898 / 550
Elektromos csatlakoztatás ¹⁾	Feszültség (V)	220 - 240
	Frekvencia (Hz)	50
Hálózati víznyomás	Min. / max. bar (MPa)	0.5 (0.05) / 8 (0.8)

Vízellátás	Hidegvíz vagy melegvíz ²⁾	maximum 60 °C
Kapacitás	Teríték	13
Energiafogyasztás	Bekapcsolva hagyva (W)	5.0
Energiafogyasztás	Kikapcsolt állapotban (W)	0.50

¹⁾ A további értékeket lásd az adattáblán.

²⁾ Ha a melegvíz alternatív energiaforrásból származik (pl. napelemek, szélenergia), akkor az energiafogyasztás csökkentése érdekében használja a melegvíz-vezetékét.

14. KÖRNYEZETVÉDELMI TUDNIVALÓK

A  következő jelzéssel ellátott anyagokat hasznosítsa újra. Újrahasznosításhoz tegye a megfelelő konténerekbe a csomagolást. Járuljon hozzá környezetünk és egészségünk védelméhez, és hasznosítsa újra az elektromos és elektronikus hulladékot. A

A  tiltó szimbólummal ellátott készüléket ne dobja a háztartási hulladék közé. Juttassa el a készüléket a helyi újrahasznosító telepre, vagy lépjen kapcsolatba a hulladékkezelésért felelős hivatallal.

www.electrolux.com/shop



156917760-A-202017

