

ESI5205LOX

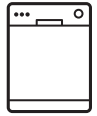

ET	Nődepesumasin	Kasutusjuhend	2
HU	Mosogatógép	Használati útmutató	21
PT	Máquina de lavar loiça	Manual de instruções	42

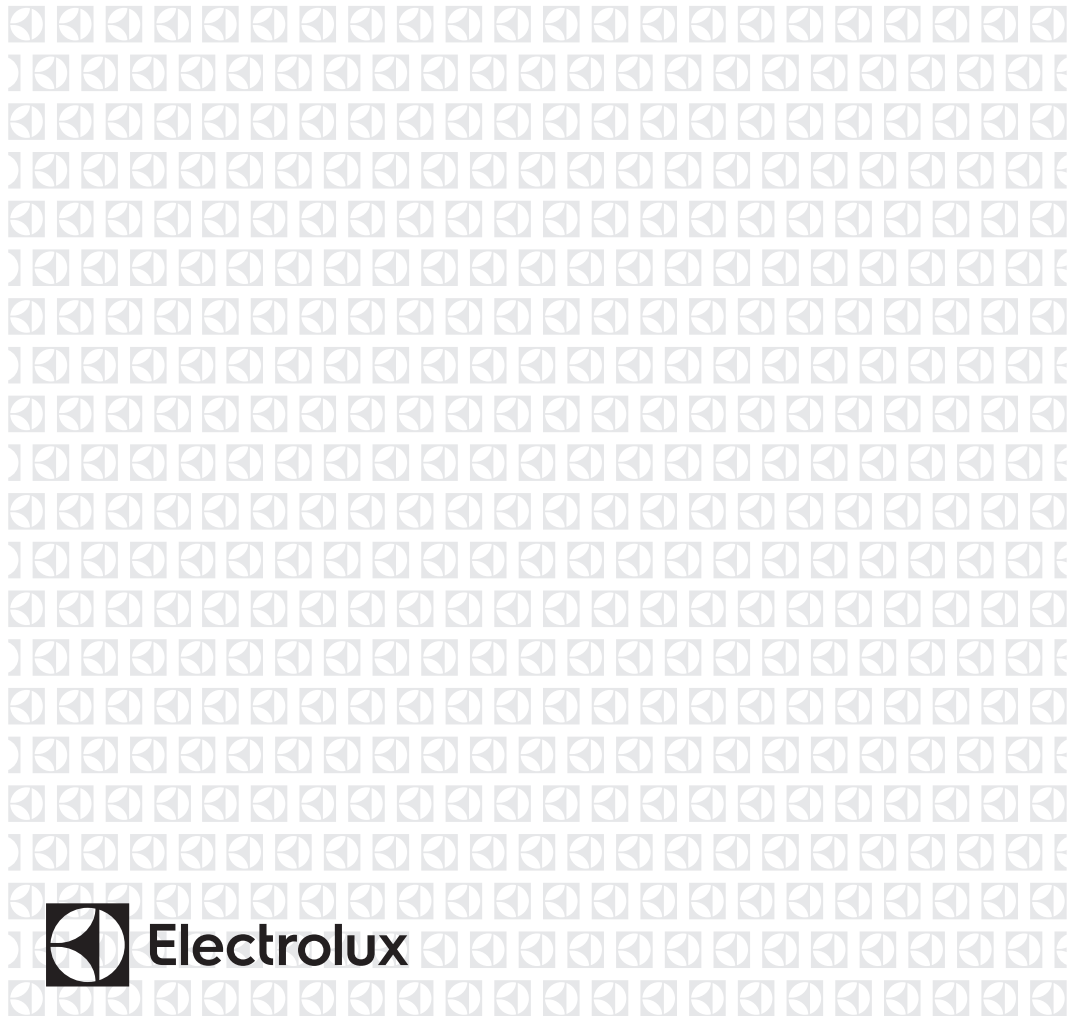

SISUKORD

1. OHUTUSINFO.....	3
2. OHUTUSJUHISED.....	4
3. SEADME KIRJELDUS.....	6
4. JUHTPANEEL.....	7
5. PROGRAMMID.....	8
6. SEADED.....	8
7. ENNE ESIMEST KASUTAMIST.....	10
8. IGAPÄEVANE KASUTAMINE.....	12
9. VIHJEID JA NÄPUNÄITEID.....	13
10. PUHASTUS JA HOOLDUS.....	15
11. VEAOTSING.....	16
12. TEHNILISED ANDMED.....	20

SULLE MÕELDES

Täname teid selle Electroluxi seadme ostmise eest. Olete valinud toote, mille loomisel on rakendatud pikaajalist asjatundlikku kogemust ja uuenduslikkust. Nutika ja stiilse disaini kõrval ei ole unustatud ka teid. Ükskõik, millal te seda ka ei kasuta – suurepärase tulemuse võite te alati kindel olla. Teretulemast Electroluxi.

Külastage meie veebisaiti:



Kasutusnõuanded, brošüürid, veaotsing, teenindusinfo:
www.electrolux.com/webselfservice



Registreerige oma toote parema teeninduse saamiseks:
www.registerelectrolux.com



Ostke lisaseadmeid, tarvikuid ja originaalvaruosi:
www.electrolux.com/shop

KLIENDITEENINDUS

Soovitame alati kasutada originaalvaruosi.

Teenindusse pöördumisel peaksid teil olema varuks järgmised andmed: Mudel, tootenumber (PNC), seerianumber.

Andmed leiate andmesildilt.

 Hoiatus / oluline ohutusinfo

 Üldine informatsioon ja nõuanded

 Keskkonnateave

Jäetakse õigus teha muutusi.

1. ⚠ OHUTUSINFO

Enne seadme paigaldamist ja kasutamist lugege kaasasolev juhend tähelepanelikult läbi. Tootja ei võta endale vastutust vigastuste või varalise kahju eest, mis on tingitud paigaldusnõuete eiramisest või väärast kasutusest. Hoidke kasutusjuhend kindlas kohas alles, et saaksite seda vajadusel vaadata.

1.1 Laste ja ohustatud inimeste turvalisus

- Üle 8-aastased lapsed ning füüsilise, sensoorse või vaimse erivajadusega või oskuste ja teadmisteta inimesed võivad seda seadet kasutada vaid järelvalve olemasolul ja juhul, kui neid on õpetatud seadet turvaliselt kasutama ning nad mõistavad seadme kasutamisega kaasnevat ohte.
- Ärge lubage lastel seadmega mängida.
- Hoidke pesuained lastele kättesaamatuks.
- Hoidke lapsed ja väikesed koduloomad seadmest eemal, kui selle uks on lahti.
- Ilma järelvalveta ei tohi lapsed seadet puhastada ega hooldustoiminguid läbi viia.

1.2 Üldine ohutus

- See seade on mõeldud kasutamiseks koduses majapidamises või muudes sarnastes kohtades, näiteks:
 - talumajapidamistes, personalile mõeldud köökides kauplustes, kontorites ja mujal;
 - hotellides, motellides ja muudes majutuskohtades.
- Ärge muutke seadme tehnilisi omadusi.
- Kasutatava vee surve (minimaalne ja maksimaalne) peab jääma vahemikku 0.5 (0.05) / 8 (0.8) bar (MPa)
- Järgige kohalikku maksimaalset 13 taset.
- Kui toitejuhe on vigastatud, laske see ohutuse mõttes välja vahetada tootja, selle volitatud hooldekeskuses või lihtsalt kvalifitseeritud isiku poolt.

- Pange söögiriistad söögiriistade korvi teravamaga otsaga allapoole või horisontaalasendis söögiriistade sahtlisse teravamaga servaga allapoole.
- Ärge jätke seadme ust lahti, kui selle juurest ära lähete, sest keegi võib kogemata ukse taha komistada.
- Enne mis tahes hooldust lülitage seade alati välja ja eemaldage toitepistik pistikupesast.
- Ärge kasutage seadme puhastamiseks survestatud vee- ega aurupihustit.
- Kui seadme põhjas on ventilatsiooniaugud, ei tohi need olla tõkestatud (nt vaibaga).
- Seade tuleb veevarustusega ühendada kaasasolevate uute voolikukomplektide abil. Vanu voolikukomplekte kasutada ei tohi.

2. OHUTUSJUHISED

2.1 Paigaldamine



HOIATUS!

Seadet tohib paigaldada ainult kvalifitseeritud elektrik!

- Eemaldage kõik pakkematerjalid.
- Kahjustatud seadet ei tohi paigaldada ega kasutada.
- Ärge paigaldage seadet ruumi, mille temperatuur on alla 0 °C.
- Järgige seadmega kaasasolevaid paigaldusjuhiseid.
- Kuna seade on raske, olge selle liigutamisel ettevaatlik. Kasutage töökindaid ja kinnisi jalanõusid.
- Veenduge, et seade on paigaldatud kindlate konstruktsioonide alla ja kõrvale.

2.2 Elektriühendus



HOIATUS!

Tulekahju- ja elektrilöögioht!

- Seade peab olema maandatud.
- Kontrollige, kas andmeplaadil olevad elektridmed vastavad teie kohaliku vooluvõrgu näitajatele.

- Kasutage alati nõuetekohaselt paigaldatud ohutut pistikupesa.
- Ärge kasutage mitmikpistikuid ega pikenduskaableid.
- Veenduge, et te ei vigastaks toitepistikut ega -juhet. Kui seadme toitekaabel tuleb välja vahetada, siis pöörduge meie hoolduskeskusse.
- Ühendage toitepistik seinakontakti alles pärast paigalduse lõpuleviimist. Veenduge, et pärast paigaldamist säilib juurdepääs toitepistikule.
- Seadet välja lülitades ärge tõmmake toitekaablist. Hoidke alati kinni toitepistikust.
- See seade vastab EÜ direktiividele.
- Ainult UK ja Iirimaa. Selle seadme juurde kuulub 13 A toitepistik. Kui on vaja vahetada toitepistikus olevat kaitset, kasutage 13 A ASTA (BS 1362) kaitset.

2.3 Veeühendus

- Vältige veevoolikute kahjustamist.
- Enne ühendamist uute või pikalt kasutamata torudega või pärast parandustöid või uute seadeldiste (nt veemöödikute) paigaldamist laske

veel mõnda aega voolata, kuni see on puhas ja selge.

- Seadme esmakordsel kasutamisel ja pärast seda kontrollige, ega kuskil pole lekkeid.
- Vee sisselaskevoolikul on kaitseklapp ja kattega sisemine toitejuhe.

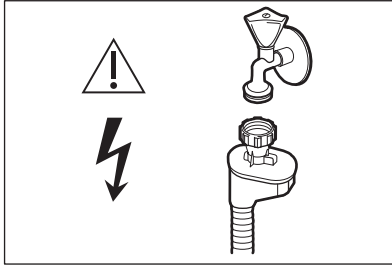

HOIATUS!

Ohtlik pinge.

- Kui vee sisselaskevoolik on kahjustada saanud, sulgege kohe veekraan ja eemaldage pistik seinakontaktist. Vee sisselaskevooliku asendamiseks võtke ühendust hoolduskeskusega.

2.4 Kasutamine

- Ärge avatud uksele istuge ega seiske.

- Nõudepesumasina pesuained on ohtlikud. Järgige pesuainepakendil olevaid ohutusjuhiseid.
- Ärge jooge ega kasutage seadmes olnud vett.
- Ärge eemaldage nõusid seadmest enne, kui programm on lõppenud. Nõudele võib jääda veidi pesuainet.
- Kui avate ukse pesuprogrammi töötamise ajal, võib ukse vahelt välja paiskuda kuuma auru.
- Ärge pange süttivaid või süttiva ainega määratud esemeid seadmesse, selle lähedusse või peale.

2.5 Jäätmekäitlus



HOIATUS!

Lämbumis- või vigastusoht!

- Eemaldage seade vooluvõrgust.
- Lõigake toitekaabel seadme küljest lahti ja visake ära.
- Eemaldage seadme ukse fiksaator, et vältida laste ja loomade seadmesse lõksujäämist.

3. SEADME KIRJELDUS

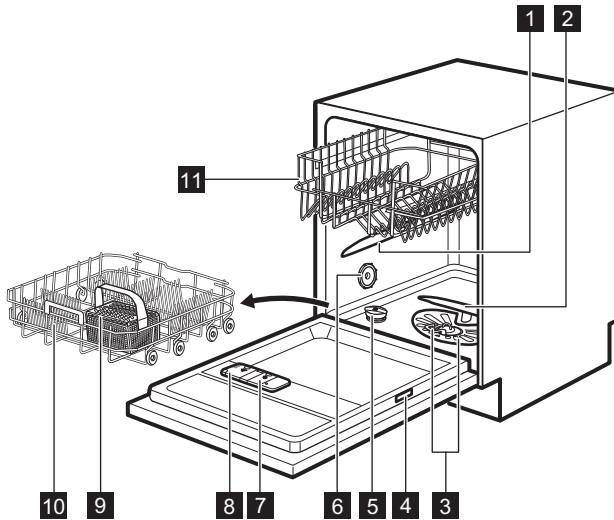

- 1** Ülemine pihustikonsool
- 2** Alumine pihustikonsool
- 3** Filtrid
- 4** Andmesilt
- 5** Soolamahuti
- 6** Ventilatsiooniava



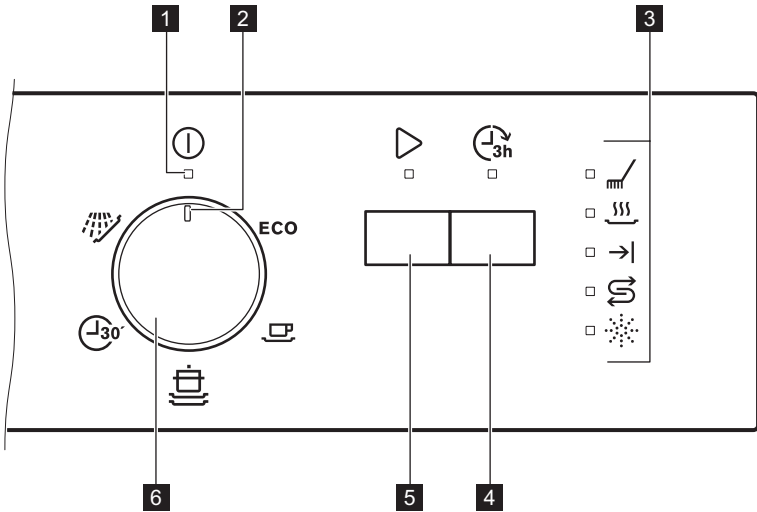

- 7** Loputusvahendi jaotur
- 8** Pesuaine jaotur
- 9** Söögiriistade korv
- 10** Alumine korv
- 11** Ülemine korv

4. JUHTPANEEL







- | | |
|---------------------------------|------------------------|
| 1 Sisse/välja-indikaator | 5 Käivitusnupp |
| 2 Programmi tähis | 6 Programminupp |
| 3 Indikaatorid | |
| 4 Viitkäivituse nupp | |

4.1 Indikaatorid

Indikaator	Kirjeldus
	Pesufaas. Süttib pesufaasi töötamise ajal.
	Kuivatusfaas. Süttib kuivatusfaasi ajal.
	Lõpuindikaator.
	Loputusvahendi indikaator. Programmi töötamise ajal on see indikaator alati väljas.
	Soolaindikaator. Programmi töötamise ajal on see indikaator alati väljas.

5. PROGRAMMID

Programm	Määrdu- miste Nõude tüüp	Programmi faa- sid	Tarbimisväärtused		
			Kestus (min)	Energia (kWh)	Vesi (l)
ECO 2)	Tavaline määr- dumine Lauanõud ja söögiiriistad	<ul style="list-style-type: none"> Eelpesu Pesu 50 °C Loputused Kuivatamine 	227	1.039	11
	Tugev määr- dumine Lauanõud, söögiiriistad, potid ja pannid	<ul style="list-style-type: none"> Eelpesu Pesu 70 °C Loputused Kuivatamine 	155 - 170	1.5 - 1.7	14-15
	Tavaline määr- dumine Lauanõud ja söögiiriistad	<ul style="list-style-type: none"> Eelpesu Pesu 65 °C Loputused Kuivatamine 	130 - 140	1.4 - 1.6	15-17
 3)	Värske määr- dumine Lauanõud ja söögiiriistad	<ul style="list-style-type: none"> Pesu 60 °C või 65 °C Loputused 	30	0.8	10
 4)	Kõik	<ul style="list-style-type: none"> Eelpesu 	14	0.1	5

1) Veesurve ja -temperatuur, elektripinge kõikumine, erinevad valikud ja nõude kogus võivad tarbimisväärtusi mõjutada.

2) Selle programmiga kasutate te tavalise määrdu-
mistega lauanõude ja söögiiriistade pesemiseks vett ja energiat kõige efektiivsemalt. (See on standardprogramm testimisasu-
tustele.)

3) See programm sobib äsja kasutatud nõude pesemiseks. Seda kasutades saate head pesutulemused lühikese ajaga.

4) Kasutage seda programmi nõude kiireks üleloputamiseks, et vältida toidujääkide kuiva-
mist ja ebameeldiva lõhna tekkimist seadmes. Ärge kasutage selle programmi puhul pesuai-
net.

5.1 Teave testimisasutustele

Kogu vajaliku teabe saamiseks testimise
kohta saatke meilisõnum aadressile:

info.test@dishwasher-production.com

Pange kirja tootenumber (PNC), mis
asub andmeplaadil.

6. SEADED

6.1 Programmi valiku režiim ja kasutajarežiim

Kui seade on programmi valimise
režiimis, saab valida sobiva programmi ja
sisestada kasutajarežiimi.

Kasutajarežiimi puhul saadaolevad valikud:

- Veepehmedaja taset vastavalt vee karedusele.
- Valiku AirDry sisse- või väljalülitamist.

Kuna seaded salvestatakse, ei pea neid enne tsüklit iga kord eraldi konfigureerima.

Programmi valimise režiimi valimine

Seade on programmi valimise režiimis, kui sisse/välja-indikaator põleb ja Start-indikaator vilgub.

Pärast sisselülitamist on seade vaikimisi programmi valimise režiimis. Kui see nii ei ole, valige programmi valimise režiim järgmiselt:

Vajutage ja hoidke samaaegselt **Start** ja **Delay**, kuni seade jõuab programmi valimise režiimi.

Vee karedus

Saksa kraadid (°dH)	Prantsuse kraadid (°fH)	mmol/l	Clarke'i kraadid	Veepehmenaja tase
47 - 50	84 - 90	8.4 - 9.0	58 - 63	10
43 - 46	76 - 83	7.6 - 8.3	53 - 57	9
37 - 42	65 - 75	6.5 - 7.5	46 - 52	8
29 - 36	51 - 64	5.1 - 6.4	36 - 45	7
23 - 28	40 - 50	4.0 - 5.0	28 - 35	6
19 - 22	33 - 39	3.3 - 3.9	23 - 27	5 1)
15 - 18	26 - 32	2.6 - 3.2	18 - 22	4
11 - 14	19 - 25	1.9 - 2.5	13 - 17	3
4 - 10	7 - 18	0.7 - 1.8	5 - 12	2
<4	<7	<0.7	< 5	1 2)

1) Tehaseseade.

2) Selle taseme puhul ärge soola kasutage.

Kui kasutate tavalist pesuainet või multitablette (soolaga või ilma), valige selline vee kareduse tase, mis hoiab soola lisamise indikaatori sisselülitatuna.



Soola sisaldavad multitabletid ei ole kareda vee pehmenamiseks piisavalt tõhusad.

6.2 Veepehmenaja

Veepehmenaja eemaldab vees olevad mineraalid, mis halvendavad nii pesutulemust kui ka seadet ennast.

Mida kõrgem on mineraalide tase, seda karedam on vesi. Vee karedust mõõdetakse vastavate skaaladega.

Veepehmenajat tuleks reguleerida vastavalt teie piirkonna vee karedusele. Teavet oma piirkonna vee kareduse kohta saate kohalikult vee-ettevõttelt. Heade pesutulemuste saamiseks tuleb kindlasti valida õige veepehmenaja tase.

Veepehmenaja taseme valimine

Seade peab olema programmi valimise režiimis.

- Jälgige, et nupul olev programmitähis oleks sisse/välja-asendis.
- Kasutajarežiimi sisenemiseks vajutage ja hoidke **Delay**. Samal ajal keerake nuppu vastupäeva, kuni

programmitähis on kohakuti esimese programmiga. Laske **Delay** lahti, kui indikaatorid **Start** ja sisse/välja-nupp hakkavad vilkuma.

- Lõpuindikaatori → | katkendlik vilkumine tähistab valitud taset, nt 5 vilkumist + paus + 5 vilkumist = 5. tase.
3. Seade muutmiseks vajutage järjest **Delay**. Igakordsel **Delay** vajutamisel taseme number suureneb. Pärast 10. tasemeni jõudmist algab loendamine 1. tasemest uuesti.
 4. Seade kinnitamiseks keerake programminuppu, kuni programmitähis on jälle sisse/välja-asendis.

6.3 AirDry

AirDry tagab parema kuivatuse väiksema energiatarbimisega.

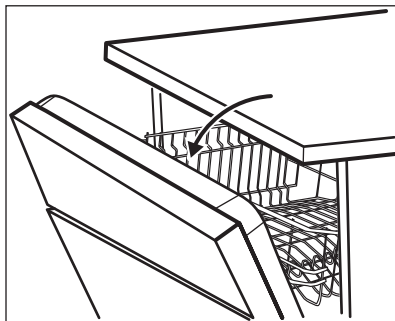

Kuivatusfaasi ajal avaneb seadme uks automaatselt ja jääb paokile.



ETTEVAATUST!

Pärast ukse automaatset avanemist ärge üritage seda esimese 2 minuti jooksul sulgeda. See võib seadet kahjustada.

AirDry lülitatakse automaatselt sisse kõigi programmidega, välja arvatud .



ETTEVAATUST!

Kui lapsed võivad seadme juurde pääseda, tuleks AirDry välja lülitada, sest seadme avatud uks võib endast ohtu kujutada.

Funktsiooni AirDry väljalülitamine

Seade peab olema programmi valimise režiimis.

1. Kasutajarežiimi sisenemiseks vajutage ja hoidke **Delay**. Samal ajal keerake nuppu vastupäeva, kuni programmitähis on kohakuti esimese programmiga. Laske **Delay** lahti, kui indikaatorid **Start** ja sisse/välja-nupp hakkavad vilkuma.
2. Keerake nuppu vastupäeva, kuni programmitähis on kohakuti teise programmiga.
 - Indikaator → | näitab olemasolevat seadet: sees = AirDry on sisse lülitatud.
3. Seade muutmiseks vajutage **Delay**.
 - Kui indikaator → | on väljas = AirDry on välja lülitatud.
4. Seade kinnitamiseks keerake programminuppu, kuni programmitähis on jälle sisse/välja-asendis.

7. ENNE ESIMEST KASUTAMIST

1. Kontrollige, kas veepehmedaja on reguleeritud vastavalt teie piirkonna vee karedusele. Kui mitte, reguleerige veepehmedaja taset.
2. Täitke soolamahti.
3. Täitke loputusvahendi jaotur.
4. Keerake veekraan lahti.
5. Käivitage programm, et eemaldada kõik seadmes leiduda võivad

tootmisjääd. Ärge kasutage pesuainet ega pange midagi korvidesse.

Pärast programmi käivitamist kulub seadmel veepehmedajas sisalduva vaigu aktiveerimiseks kuni 5 minutit. Võib jääda mulje, et seade ei tööta. Pesutsükkel käivitub alles pärast selle toimingu lõppemist. Toimingut viiakse läbi regulaarselt.

7.1 Soolamahuti



ETTEVAATUST!

Kasutage ainult nõudepesumasinale mõeldud jämedat soola. Peenike sool suurendab korrosiooniohtu.

Soola kasutatakse veepehmedaja vaigu aktiveerimiseks ja igapäevases kasutuses heade pesutulemuste tagamiseks.

Soolamahuti täitmine

1. Keerake soolamahuti korki vastupäeva ja võtke see välja.
2. Valage soolamahutisse 1 liiter vett (ainult esimesel korral).
3. Kallake soolamahutisse 1 kg soola (kuni see on täis).

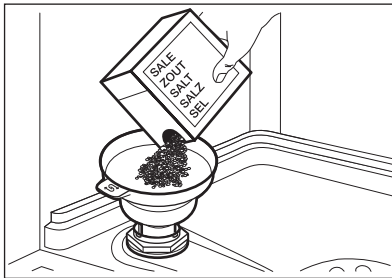

4. Raputage kergelt lehitrit, et kõik soolagraanulid mahutisse juhtida.
5. Eemaldage sool soolamahuti avause ümber.

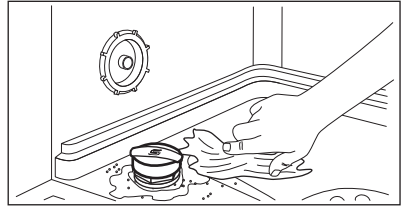

6. Soolamahuti sulgemiseks keerake soolamahuti korki päripäeva.



ETTEVAATUST!

Vesi ja sool võivad soolamahutist täitmise ajal välja tulla. Rooste ärahoidmiseks käivitage programm kohe pärast soolamahuti täitmist.

7.2 Loputusvahendi jaoturi sisselülitamine

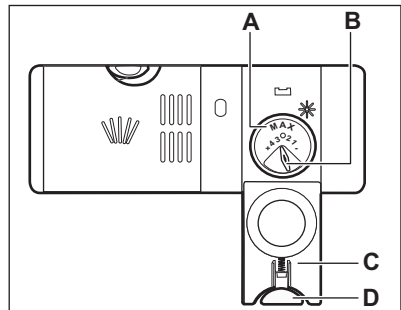
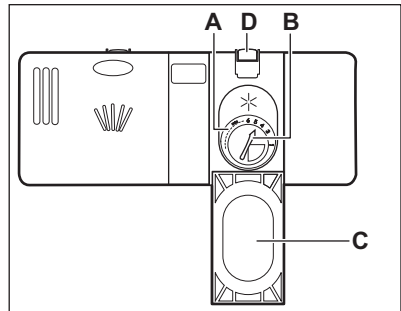

ETTEVAATUST!

Kasutage vaid nõudepesumasina jaoks mõeldud loputusvahendit.

1. Vajutage avamisnupp (D), et avada kaas (C).
2. Kallake loputusvahend jaoturisse (A), kuni vedelik jõuab tasemeni "max".
3. Eemaldage mahaläinud loputusvahend imava lapiga, et ei tekiks liiga palju vahtu.
4. Sulgege kaas. Veenduge, et vabastusnupp lukustub asendisse.



Aine eraldumiskogust määravat valikunupp (B) saate keerata asendite 1 (väikseim kogus) ja 4 või 6 (suurim kogus) vahel.

8. IGAPÄEVANE KASUTAMINE

1. Keerake veekraan lahti.
2. Keerake nupp, kuni programmitähis on kohakuti soovitud programmiga. Valige nõude tüübile ja määrumisastmele vastav programm.
 - Kui soolaindikaator põleb, täitke soolamahuti.
 - Kui loputusvahendi indikaator põleb, täitke loputusvahendi jaotur.
3. Pange nõud korvidesse.
4. Lisage pesuaine.
5. Käivitage programm.

8.1 Pesuaine kasutamine

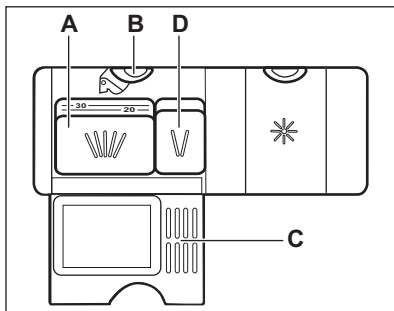
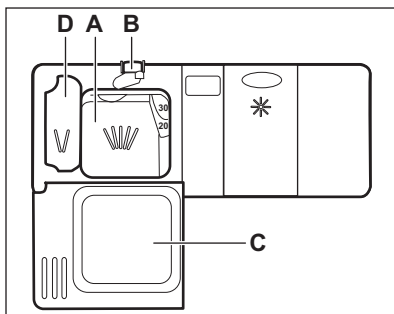

1. Vajutage avamisnupp (B), et avada kaas (C).
2. Pange pesuaine (pulber või tabletid) lahtrisse (A).
3. Kui programmil on eelpesutsükel, pange väike kogus pesuainet ka lahtrisse (D).
4. Sulgege kaas. Veenduge, et vabastusnupp lukustub asendisse.

8.2 Multitablettide kasutamine

Soola ja loputusvahendit sisaldavate tablettide puhul jätke soolamahuti ja loputusvahendi jaotur tühjaks.

1. Seadke veepehmedaja madalaimale tasemele.
2. Seadke loputusvahendi jaotur madalaimasse asendisse.

8.3 Programmi valimine ja käivitamine

Programmi käivitamine

1. Keerake veekraan lahti.
2. Sulgege seadme uks.
3. Keerake nupp, kuni programmi tähis on kohakuti soovitud programmiga.
 - Sisse/välja indikaator süttib.
 - Käivitusindikaator hakkab vilkuma.
4. Vajutage **Start**.
 - Programm käivitub ja põleb käimasoleva pesufaasi indikaator.
 - Sisse/välja-indikaator ja käivitusindikaator põlevad.

Programmi käivitamine viitkäivitusega

1. Valige programm.
2. Vajutage **Delay**, et programmi käivitusae 3 tundi edasi lükata.

Süttib viitkäivituse indikaator.

3. Vajutage **Start**.

Süttib käivitusindikaator.

Kui pöördloendus on lõppenud, käivitub programm.

Ukse avamine seadme töö ajal

Avades ukse programmi töösoleku ajal, peatub seadme töö. See võib suurendada energiatarbimist ja pikendada programmi kestust. Kui ukse uuesti sulgete, jätkub seadme töö kohast, kus see katkes.



Kui kuivatusfaasi ajal avatakse uks kauemaks kui 30 sekundit, lülitub käimasolev programm välja. Seda ei juhtu juhul, kui uks avatakse funktsiooniga AirDry.



Pärast ukse automaatset avanemist funktsiooniga AirDry ärge üritage seda esimese 2 minuti jooksul sulgeda, sest see võib seadet kahjustada. Kui uks jääb pärast seda suletuks veel 3 minutiks, lõpeb olemasolev programm.

Viitkäivituse tühistamine pöördloenduse ajal

1. Vajutage ja hoidke **Start**-nuppu ja **Delay**-nuppu, kuni käivitusindikaator hakkab vilkuma.
2. Vajutage **Start**, et programm käivitada.

Programmi tühistamine

Vajutage ja hoidke **Start**-nuppu ja **Delay**-nuppu, kuni käivitusindikaator hakkab vilkuma.

Enne uue programmi käivitamist veenduge, et pesuaine jaoturis on pesuainet.

Programmi lõpp

Kui programm on lõppenud, süttib indikaator →| . Pärast 5-minutilist kasutamata olekut läheb seade ooterežiimi ja indikaatorid kustuvad. See vähendab energiatarbimist.

1. Seadme väljalülitamiseks keerake programminuppu, kuni programmitähis on sisse/välja-asendis.
2. Sulgege veekraan.

9. VIHJEID JA NÄPUNÄITEID

9.1 Üldteave

Järgmisi näpunäiteid järgides saavutate igapäevasel kasutamisel parimad pesu- ja kuivatustulemused ning aitate säästa keskkonda.

- Enne masinasse panekut eemaldage nõudelt suurem mustus.
- Ärge loputage nõusid eelnevalt käsitsi. Vajadusel kasutage eelpesuprogrammi (kui see on

olemas) või valige mõni eelpesuga programm.

- Kasutage alati ära kogu korvide ruum.
- Seadme täitmisel veenduge, et kõik nõud oleks paigutatud selliselt, et pihustikonsoolidest eralduv vesi pääseks neile juurde ja saaks neid pesta. Kontrollige, et nõud ei puutu üksteise vastu ega ole üksteise peal.
- Pesemisel võib kasutada eraldi nõudepesumasina-pesuainet, loputusvahendit ja -soola, või ka

multitablette (nt "3in1", "4in1", "All in 1"). Järgige pakendil olevaid juhiseid.

- Valige nõude tüübile ja määrdumisastmele vastav programm. Programmiga ECO kasutate te tavalise määrdumisastmega lauanõude ja söögiriistade pesemiseks vett ja energiat kõige efektiivsemalt.

9.2 Soola, loputusvahendi ja pesuaine kasutamine

- Kasutage ainult nõudepesumasina jaoks mõeldud soola, loputusvahendit ja pesuainet. Teised tooted võivad seadet kahjustada.
- Piirkondades, kus vesi on kare või väga kare, on parima pesu- ja kuivatustulemuse saamiseks soovitatav kasutada eraldi nii tavalist pesuainet (lisaaineteta pulbrit, geeli või tablette), loputusvahendit kui ka soola.
- Puhastage seadet vähemalt kord kuus spetsiaalselt selleks otstarbeks mõeldud puhastusvahendiga.
- Lühikeste programmidega ei jõua pesuainetabletid täielikult lahustuda. Et nõudele ei jääks pesuainejääke, soovitatakse pesuainetablette kasutada ainult pikkade programmidega.
- Ärge kasutage pesuainet rohkem, kui ette nähtud. Vt pesuaine pakendil olevaid juhiseid.

9.3 Kuidas lõpetada multitablettide kasutamine

Enne pesuaine, soola ja loputusvahendi eraldi kasutamist tehke järgmist.

1. Valige kõrgeim veepihendaja tase.
2. Veenduge, et soolamahuti ja loputusvahendi jaotur on täis.
3. Käivitage lühim loputusfaasiga programm. Ärge kasutage pesuainet ega pange midagi korvidesse.
4. Kui pesuprogramm on lõppenud, kohandage veepihendaja vastavalt oma piirkonna vee karedusele.
5. Reguleerige eraldatava loputusvahendi kogust.

9.4 Korvide täitmine

- Kasutage seadet ainult nõudepesumasinakindlate nõude pesemiseks.
- Ärge pange seadmesse puust, sarvest, alumiiniumist, tinast ega vasest esemeid.
- Ärge pange seadmesse vett imavaid esemeid (käsnu või lappe).
- Enne masinasse panekut eemaldage nõudelt suurem mustus.
- Enne pesemist leotage kõrbunud kohad nõude küljest lahti.
- Asetage õõnsad esemed (tassid, klaasid ja pannid) masinasse avausega allapoole.
- Veenduge, et klaasid ei puutuks omavahel kokku.
- Pange söögiriistad ja väiksemad esemed söögiriistade korvi.
- Pange kerged esemed ülemisse korvi. Veenduge, et esemed liikuma ei pääseks.
- Enne programmi käivitamist veenduge, et puhustikonsool saab vabalt liikuda.

9.5 Enne programmi käivitamist

Veenduge järgmises:

- Filtrid on puhtad ja õigesti paigaldatud.
- Soolamahuti kork on kindlalt kinni.
- Pihustuskonsoolid ei ole ummistunud.
- Nõudepesusool ja loputusvahend on mahutites (juhul, kui te ei kasuta multitablette).
- Esemete paigutus korvides on õige.
- Valitud programm sobib pestavate esemete tüübi ja määrdumisastmega.
- Kasutatav pesuainekogus on õige.

9.6 Korvide tühjendamine

1. Enne seadme väljavõtmist laske nõudel jahtuda. Tulised nõud purunevad kergesti.
2. Võtke kõigepealt välja esemed alumisest korvist, seejärel ülemisest.



Programmi lõpus võib seadme külgedel ja uksele olla veel vett.

10. PUHASTUS JA HOOLDUS



HOIATUS!

Enne hooldust lülitage seade välja ja eemaldage toitepistik pistikupesast.



Mustad filtrid ja ummistunud pihustikonsoolid põhjustavad halvemaid pesemistulemusi. Kontrollige nende seisukorda regulaarselt; vajadusel puhastage.

10.1 Filtrite puhastamine

Filtrisüsteem koosneb kolmest osast.

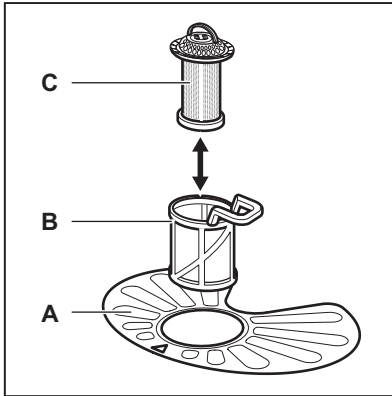

1. Pöörake filtrit (B) vastupäeva ja võtke välja.

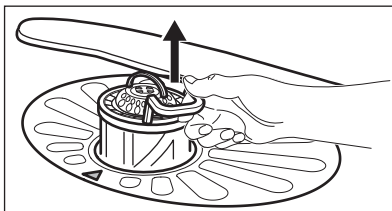
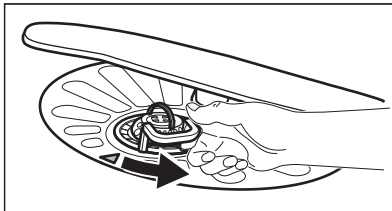

2. Eemaldage filter (C) filtrist (B).

3. Eemaldage lame filter (A).

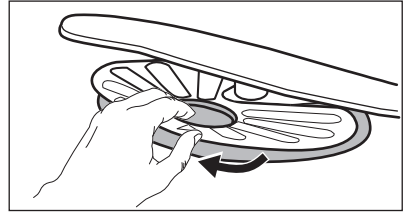

4. Peske filtrid puhtaks.

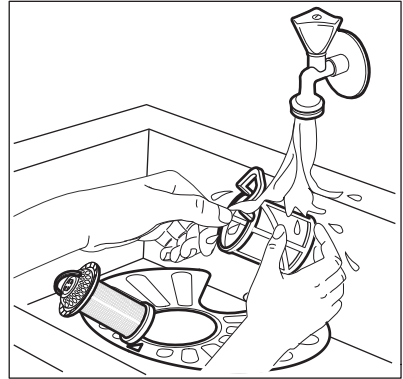

5. Veenduge, ega settevanni äärte ümber pole kogunenud toidujäätmehid või mustust.
6. Asetage lame filter (A) tagasi. Veenduge, et see paikneb õigesti kahe juhiku all.

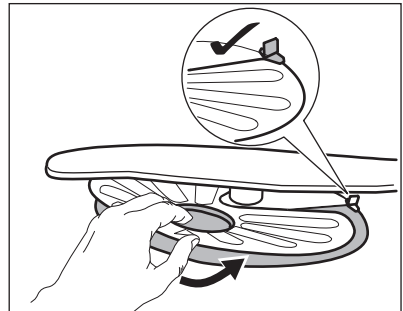

7. Pange uuesti kokku filtrid (B) ja (C).
8. Pange tagasi filter (B) lameda filtri sees (A). Keerake päripäeva, kuni see kohale lukustub.

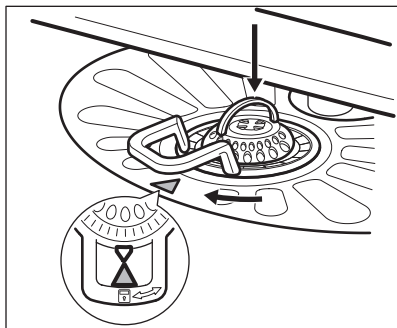
**ETTEVAATUST!**

Filtrite ebaõige asend võib põhjustada kehvapesutulemust ja kahjustada seadet.

10.2 Pihustikonsoolide puhastamine

Ärge pihustikonsoole eemaldage. Kui pihustikonsoolide avad on ummistunud, eemaldage mustus peenikese teravaotsalise esemega.

10.3 Välispinna puhastamine

- Puhastage seadet pehme niiske lapiga.
- Kasutage ainult neutraalseid pesuaineid.
- Ärge kasutage abrasiivseid tooteid, küürimisšvamme ega lahusteid.

10.4 Sisemuse puhastamine

- Puhastage seadet, sealhulgas ukse kummist tihendit, pehme niiske lapiga.
- Kui kasutate tihti lühikesi programme, võib sellega kaasneda rasvajääkide ja katlakivi kogunemine seadmesse. Selle ärahoidmiseks on soovitatav vähemalt kaks korda kuus kasutada ka pikki programme.
- Parima jõudluse säilitamiseks on soovitatav igakuiselt kasutada spetsiaalset nõudepesumasina mõeldud puhastusvahendit. Lugege tähelepanelikult tootepakendil olevat juhendit.

11. VEAOTSING

Kui seade ei käivitu või kui see katkestab töö, proovige enne volitatud teenindusse pöördumist probleem alltoodud tabeli abil ise lahendada.

**HOIATUS!**

Ebaõiged parandustööd võivad seadme kasutajale kaasa tuua tõsise ohu. Parandustöid tohib teha ainult kvalifitseeritud töötaja.

Mõne probleemi puhul vilgub lõpuindikaator katkendlikult, vihjates rikkele.

Enamiku probleemide lahendamiseks pole teeninduskeskuse poole pöörduda tarvis.

Probleem ja veakood	Võimalik põhjus ja lahendus
Seade ei käivitu.	<ul style="list-style-type: none"> • Veenduge, et pistik on pistikupesasse ühendatud. • Veenduge, et kaitsmekapis ei ole kaitse läbi läinud.

Probleem ja veakood	Võimalik põhjus ja lahendus
Programm ei käivitu.	<ul style="list-style-type: none"> • Veenduge, et seadme uks on suletud. • Vajutage Start. • Kui olete valinud viitkäivituse, siis tühistage see või oodake pöördloenduse lõppemiseni. • Seade on alustanud veepehmenajas oleva vaigu aktiveerimist. Selle toimingu kestus on umbes 5 minutit.
Seade ei täitu veega. <ul style="list-style-type: none"> • Lõpuindikaator vilgub väikeste vahede järel 1 kord. • Start-indikaator vilgub pidevalt. 	<ul style="list-style-type: none"> • Veenduge, et veekraan on lahti. • Veenduge, et veevarustuse surve ei ole liiga väike. Selle teabe saamiseks pöörduge kohaliku vee-ettevõtte poole. • Veenduge, et veekraan ei ole ummistunud. • Veenduge, et sisselaskevooliku filter ei ole ummistunud. • Veenduge, et sisselaskevoolik ei oleks muljutud ega väänatud.
Seade ei tühjene veest. <ul style="list-style-type: none"> • Lõpuindikaator vilgub väikeste vahede järel 2 korda. • Start-indikaator vilgub pidevalt. 	<ul style="list-style-type: none"> • Veenduge, et valamü äravool ei ole ummistunud. • Veenduge, et tühjendusvoolik ei ole muljutud ega väänatud.
Üleujutusvastane seade töötab. <ul style="list-style-type: none"> • Lõpuindikaator vilgub väikeste vahede järel 3 korda. • Start-indikaator vilgub pidevalt. 	<ul style="list-style-type: none"> • Sulgege veekraan ja pöörduge hoolduskeskusse.
Seade jääb pesemise käigus korduvalt seisma ja hakkab uuesti tööle.	<ul style="list-style-type: none"> • Viga ei ole. See tagab parimad pesutulemused ja energia kokkuhoiu.
Programm kestab liiga kaua.	<ul style="list-style-type: none"> • Kui olete valinud viitkäivituse, siis tühistage see või oodake pöördloenduse lõppemiseni.
Väike leke seadme uksest.	<ul style="list-style-type: none"> • Seade on loodist väljas. Reguleerige tugijalgu vastavalt vajadusele (kui see võimalus on olemas). • Seadme uks ei ole paagi suhtes õigesti. Reguleerige tagumisi jalgu (kui see võimalus on olemas).
Seadme ust on raske sulgeda.	<ul style="list-style-type: none"> • Seade on loodist väljas. Reguleerige tugijalgu vastavalt vajadusele (kui see võimalus on olemas). • Nõude osad ulatuvad korvidest väljapoole.
Seadmest kostab klirinat/koputusi.	<ul style="list-style-type: none"> • Nõud ei ole korvidesse paigutatud õigesti. Vaadake korvide täitmise infolehte. • Veenduge, et pihustikonsool saab vabalt pöörelda.

Probleem ja veakood	Võimalik põhjus ja lahendus
Seade põhjustab kaitsme väljalülitumise.	<ul style="list-style-type: none"> Saadaolevad amprid ei võimalda kõigi kasutatavate seadmete üheaegset kasutamist. Kontrollige saadaolevate amprite mahtu ja lülitage vajadusel mõni kasutatavatest seadmetest välja. Seadme sisemine elektririke. Võtke ühendust hoolduskeskusega.



Vt jaotisi "**Enne esimest kasutamist**", "**Igapäevane kasutamine**" või "**Vihjeid ja näpunäiteid**", et leida muid võimalikke põhjusi.

Kui olete seadet kontrollinud, vajutage **Start**. Kui rike ilmneb uuesti, pöörduge hoolduskeskuse.

Tabelis mitte leiduvate veakoodide puhul võtke ühendust hoolduskeskusega.

11.1 Pesu- ja kuivatustulemused ei ole rahuldavad

Probleem	Võimalik põhjus ja lahendus
Kehvad pesutulemused.	<ul style="list-style-type: none"> Vt "Igapäevane kasutamine", "Vihjeid ja näpunäiteid" ja infolehte korvide täitmise kohta. Kasutage intensiivsemaid pesuprogramme. Puhastage pihustikonsool ja filter. Vt "Hooldus ja puhastamine".
Kehvad kuivatustulemused.	<ul style="list-style-type: none"> Nõud on jäänud suletud seadmesse liiga kauaks. Loputusvahendit pole kasutatud või on seda lisatud liiga vähe. Seadke loputusvahendi jaotur kõrgemale tasemele. Plastist esemed tuleks rätikuga üle kuivatada. Parimate kuivatustulemuste saamiseks lülitage sisse AirDry. Soovitame alati kasutada loputusvahendit, ka koos multitablettidega.
Valged jooned ja plekid või sinakas kiht klaasidel ja nõudel.	<ul style="list-style-type: none"> Eraldatava loputusvahendi kogus on liiga suur. Seadke loputusvahendi jaotur madalamale tasemele. Pesuaine kogus on liiga suur.
Plekid ja kuivanud veetilka-de jäljed nõudel ja klaasidel.	<ul style="list-style-type: none"> Eraldatava loputusvahendi kogus on liiga väike. Seadke loputusvahendi jaotur kõrgemale tasemele. Põhjuseks võib olla loputusvahendi kvaliteet.

Probleem	Võimalik põhjus ja lahendus
Nõud on märjad.	<ul style="list-style-type: none"> Parimate kuivatustulemuste saamiseks lülitage sisse AirDry. Programmil puudub kuivatusfaas või kasutatakse madala temperatuuriga kuivatust. Loputusvahendi jaotur on tühi. Põhjuseks võib olla loputusvahendi kvaliteet. Põhjuseks võib olla pesuaine multitablettide kvaliteet. Proovige mõnda teist marki või aktiveerige loputusvahendi jaotur ja kasutage loputusvahendit koos multitablettidega.
Seadme sisemus on märg.	<ul style="list-style-type: none"> Tegemist ei ole seadme veaga. Põhjuseks on masina seintele kondenseerunud õhuniiskus.
Pesemisel tekib liiga palju vahu.	<ul style="list-style-type: none"> Kasutage ainult nõudepesumasinalle mõeldud pesuainet. Loputusvahendi jaotur lekib. Võtke ühendust hoolduskeskusega.
Söögiriistadel on roosteäljed.	<ul style="list-style-type: none"> Pesemiseks kasutatav vesi sisaldab liiga palju soola. Vt jaotist "Veepihendaja". Hõbedast ja roostevabast terasest söögiriistad on pandud kokku. Ärge pange hõbedast ja roostevabast terasest söögiriistu liiga lähedistiku.
Programmi lõpus on pesuainejaoturis pesuainejäägid.	<ul style="list-style-type: none"> Pesutablett on jäänud jaoturisse kinni ja pole seetõttu veega täielikult ära uhtunud. Vesi ei suuda jaoturis olevat pesuainet välja uhtuda. Vaadake, ega pihustikonsool pole blokeeritud või ummistunud. Kontrollige, ega korvides olevad esemed ei takista pesuainejaoturi kaane avanemist.
Seadmes on lõhnad.	<ul style="list-style-type: none"> Vt "Sisemuse puhastamine".
Katlakivijäägid nõudel, sisemusel ja ukse siseküljel.	<ul style="list-style-type: none"> Soola tase on madal, kontrollige soola lisamise indikaatorit. Soolamahuti kork pole korralikult kinni. Kohalik kraanivesi on kare. Vt jaotist "Veepihendaja". Kasutage soola ka multitablettidega ja määrake veepihendaja vastavalt vajadusele. Vt jaotist "Veepihendaja". Kui vaatamata sellele tekib lubjasetet, kasutage selleks otstarbeks mõeldud puhastusvahendeid. Katsetage teist pesuainet. Pöörduge pesuaine tootja poole.
Tuhmid, värvi muutnud või pragunenud nõud.	<ul style="list-style-type: none"> Veenduge, et pesete masinas ainult nõudepesumasinakindlaid nõusid. Täitke ja tühjendage korve ettevaatlikult. Vaadake korvide täitmise infolehte. Pange õrnemad esemed ülemisse korvi.



Vt jaotisi **"Enne esimest kasutamist"**, **"Igapäevane kasutamine"** või **"Vihjeid ja näpunäiteid"**, et leida muid võimalikke põhjusi.

12. TEHNILISED ANDMED

Mõõdud	Laius / kõrgus / sügavus (mm)	596 / 818 - 898 / 575
Elektriühendus ¹⁾	Pinge (V)	220 - 240
	Sagedus (Hz)	50
Veesurve	Min. / maks. bar (MPa)	0.5 (0.05) / 8 (0.8)
Veevarustus	Külm või kuum vesi ²⁾	maks. 60 °C
Jõudlus	Kohalikud seaded	13
Voolutarve	Ooterežiim (W)	5.0
Voolutarve	Väljas-režiim (W)	0.50

¹⁾ Muud andmed leiate andmeplaadilt.

²⁾ Kui kuum vesi tuleb alternatiivsest energiaallikast (nt päikesepaneelid, tuuleenergia), kasutage energiakulu vähendamiseks neid kuumaveeallikaid.

13. JÄÄTMEKÄITLUS

Sümboliga  tähistatud materjalid võib ringlusse suunata. Selleks viige pakendid vastavatesse konteineritesse. Aidake hoida keskkonda ja inimeste tervist ja suunake elektri- ja elektroonilised jäätmed ringlusse. Ärge visake

sümboliga  tähistatud seadmeid muude majapidamisjäätmete hulka. Viige seade kohaliku ringluspunkti või pöörduge abi saamiseks kohaliku omavalitsusse.

TARTALOM

1. BIZTONSÁGI INFORMÁCIÓK.....	22
2. BIZTONSÁGI UTASÍTÁSOK.....	23
3. TERMÉKLEÍRÁS.....	25
4. KEZELŐPANEL.....	26
5. PROGRAMOK.....	27
6. BEÁLLÍTÁSOK.....	28
7. AZ ELSŐ HASZNÁLAT ELŐTT.....	30
8. NAPI HASZNÁLAT.....	31
9. HASZNOS TANÁCSOK ÉS JAVASLATOK.....	33
10. ÁPOLÁS ÉS TISZTÍTÁS.....	34
11. HIBAE LHÁRÍTÁS.....	36
12. MŰSZAKI INFORMÁCIÓK.....	40

GONDOLUNK ÖNRE

Köszönjük, hogy Electrolux terméket vásárolt. Ön olyan készülék tulajdonosa lett, mely mögött több évtizedes szakmai tapasztalat és innováció áll. Rendkívüli tudását és stílusos megjelenését az Ön igényei ihlették. Valahányszor csak használja, biztos lehet abban, hogy a benne foglalt tudás a siker garanciája. Köszöntjük az Electrolux világában!

Látogassa meg a weboldalunkat:



Kezelési tanácsok, kiadványok, hibaelhárító, szerviz információk:

www.electrolux.com/webselfservice



További előnyökért regisztrálja készülékét:

www.registerelectrolux.com



Kiegészítők, segédanyagok és eredeti alkatrészek vásárlása a készülékhez:

www.electrolux.com/shop

VÁSÁRLÓI TÁMOGATÁS ÉS SZERVIZ

Kizárólag eredeti alkatrészek használatát javasoljuk.

Ha készülékével a szervizhez fordul, legyenek kéznél az alábbi adatok: Típus, termékszám, sorozatszám.

Ezek az információk az adattáblán olvashatók.

 Figyelmeztetés - Biztonsági információk

 Általános információk és hasznos tanácsok

 Környezetvédelmi információk

A változtatások jogát fenntartjuk.

1. ⚠ BIZTONSÁGI INFORMÁCIÓK

Az üzembe helyezés és használat előtt gondosan olvassa el a mellékelt útmutatót. A gyártó nem vállal felelősséget a helytelen beszerelés vagy használat miatt keletkezett sérülésekért és károkért. Tartsa biztonságos és elérhető helyen az útmutatót, hogy szükség esetén mindig a rendelkezésére álljon.

1.1 Gyermekek és fogyatékkal élő személyek biztonsága

- A készüléket 8 év feletti gyermekek és csökkent fizikai, értelmi vagy mentális képességű, illetve megfelelő tapasztalatok vagy ismeretek híján lévő személyek csak felügyelettel, vagy a készülék biztonságos használatára vonatkozó megfelelő tájékoztatás esetén használhatják.
- Ne hagyja, hogy gyerekek játszanak a készülékkel.
- A mosószeret tartsa távol a gyermekektől.
- A gyermekeket és a háziállatokat tartsa távol a készüléktől, amikor az ajtaja nyitva van.
- Gyermekek felügyelet nélkül nem végezhetnek tisztítási vagy karbantartási tevékenységet a készüléken.

1.2 Általános biztonság

- A készüléket háztartási, illetve más hasonló felhasználási területekre szánták, mint például:
 - hétvégi házak, üzletek, irodák és egyéb munkahelyeken kialakított személyzeti konyhák;
 - hotelek, motelek, szállások reggelivel és egyéb lakás céljára szolgáló ingatlanok esetén az ügyfelek számára.
- Ne változtassa meg a készülék műszaki jellemzőit.
- Az üzemi víznyomás (minimum és maximum) értékének 0.5 (0.05) / 8 (0.8) bar (MPa) között kell lennie.

- Soha ne lépje túl a megengedett legnagyobb töltetet 13 .
- Ha a hálózati kábel megsérül, azt a gyártónak vagy a márkaszerviznek vagy más hasonlóan képzett személynek kell kicserélnie, nehogy veszélyhelyzet álljon elő.
- Lefelé fordítva helyezze a késeket és a hegyes evőeszközöket az evőeszközkosárba, vagy az élükkel lefele fordítva fektesse azokat az evőeszközfiókba.
- Tilos a készülék ajtaját felügyelet nélkül nyitva hagyni a véletlen rá lépés elkerülése érdekében.
- Bármilyen karbantartás előtt kapcsolja ki a készüléket, és húzza ki a hálózati csatlakozódugót a csatlakozóaljzatból.
- A készülék tisztításához ne használjon nagy nyomású vízsugarat és/vagy gőzt.
- Ügyeljen arra, hogy a készülék alsó részén levő szellőzőnyílásokat (ha vannak) ne zárja le szőnyeg vagy egyéb tárgy.
- A készülék vízhálózatra történő csatlakoztatásához használja a mellékelt, új tömlőkészletet. Régi tömlőkészlet nem használható fel újra.

2. BIZTONSÁGI UTASÍTÁSOK

2.1 Üzembe helyezés



FIGYELMEZTETÉS!

A készüléket csak képzett személy helyezheti üzembe.

- Távolítsa el az összes csomagolóanyagot.
- Ne helyezzen üzembe, és ne is használjon sérült készüléket.
- Ne helyezze üzembe a készüléket olyan helyen, ahol a hőmérséklet $0\text{ }^{\circ}\text{C}$ alatt van.
- Tartsa be a készülékhez mellékelt üzembe helyezési útmutatóban foglaltakat.
- A készülék nehéz, ezért legyen körültekintő a mozgatásakor. Mindig használjon munkavédelmi kesztyűt és zárt lábbelít.

- A készüléket biztonságos szerkezet alá és mellé helyezze.

2.2 Elektromos csatlakoztatás



FIGYELMEZTETÉS!

Tűz- és áramütésveszély.

- A készüléket kötelező földelni.
- Ellenőrizze, hogy az adattáblán szereplő adatok megfelelnek-e a helyi elektromos hálózat paramétereinek.
- Mindig megfelelően felszerelt, áramütés ellen védett aljzatot használjon.
- Ne használjon hálózati elosztókat és hosszabbító kábeleket.
- Ügyeljen a hálózati csatlakozódugó és a hálózati kábel épségére. Amennyiben a készülék hálózati

vezetékét ki kell cserélni, a cserét márkaszervizünknél végeztesse el.

- Csak az üzembe helyezés befejezése után csatlakoztassa a hálózati csatlakozódugót a hálózati csatlakozóaljzatba. Ügyeljen arra, hogy a hálózati dugasz üzembe helyezés után is könnyen elérhető legyen.
- A hálózati vezeték kihúzásakor soha ne vezetéket húzza. A kábelt mindig a csatlakozódugónál fogva húzza ki.
- A készülék megfelel az EGK irányelveinek.
- Kizárólag az Egyesült Királyság és Írország. Ez a készülék 13 amperes hálózati csatlakozódugóval van felszerelve. Ha szükségessé válik a biztosíték cseréje a hálózati csatlakozódugóban, akkor egy 13 amperes ASTA (BS 1362) biztosítékra cserélje.

2.3 Vízhálózatra csatlakoztatás

- Ügyeljen arra, hogy ne okozzon sérülést a vízcsöveknek.
- Mielőtt új vagy hosszabb idő óta nem használt csövekhez csatlakoztatja javítás vagy új eszköz (pl. vízóra stb.) felszerelése után a készüléket, addig folyassa a vizet, amíg az teljesen ki nem tisztul.
- A készülék első használata közben és után ellenőrizze, hogy nem látható-e vízszivárgás.
- A befolyócső biztonsági szeleppel, valamint dupla bevonattal ellátott belső elektromos vezetékkel rendelkezik.

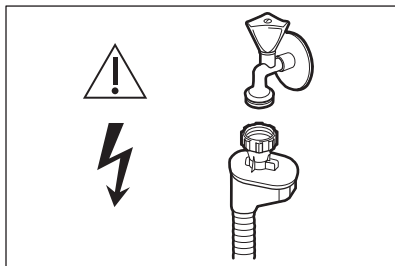

FIGYELMEZTETÉS!

Veszélyes feszültség.

- Ha a befolyócső megsérül, akkor azonnal zárja el a vízcsapot, majd húzza ki a csatlakozódugót a fali csatlakozóaljzatból. Forduljon a márkaszervizhez a befolyócső cseréje érdekében.

2.4 Használat

- Ne üljön vagy álljon rá a nyitott ajtóra.
- A mosogatógépben használt mosogatószerek veszélyesek. Tartsa be a mosogatószer csomagolásán feltüntetett utasításokat.
- Ne igyon a készülékben lévő vízből, és ne játsszon vele.
- Az edényeket a mosogatógépből csak a mosogatóprogram lejártá után vegye ki. Egy kevés mosogatószer maradhat az edényeken.
- A készülékből forró gőz szabadulhat ki, ha az ajtót mosogatóprogram futása közben kinyitja.
- Ne tegyen gyúlékony anyagot vagy gyúlékony anyaggal szennyezett tárgyat a készülékbe, annak közelébe, illetve annak tetejére.

2.5 Ártalmatlanítás



FIGYELMEZTETÉS!

Sérülés- vagy fulladásveszély.

- Bontsa a készülék hálózati csatlakozását.
- Vágja le a hálózati tápkábelt, és helyezze a hulladékba.
- Szerelje le az ajtókilincset, hogy megakadályozza gyermekek és kedvenc állatok készülékben rekedését.

3. TERMÉKLEÍRÁS

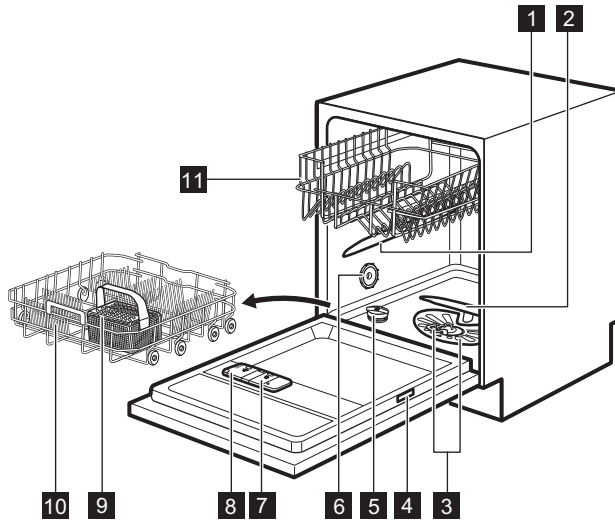

- 1** Felső szórókar
- 2** Alsó szórókar
- 3** Szűrők
- 4** Adattábla
- 5** Sótartály
- 6** Szellőzőnyílás

- 7** Öblítőszer-adagoló
- 8** Mosószer-adagoló
- 9** Evőeszköztartó
- 10** Alsó kosár
- 11** Felső kosár

4. KEZELŐPANEL

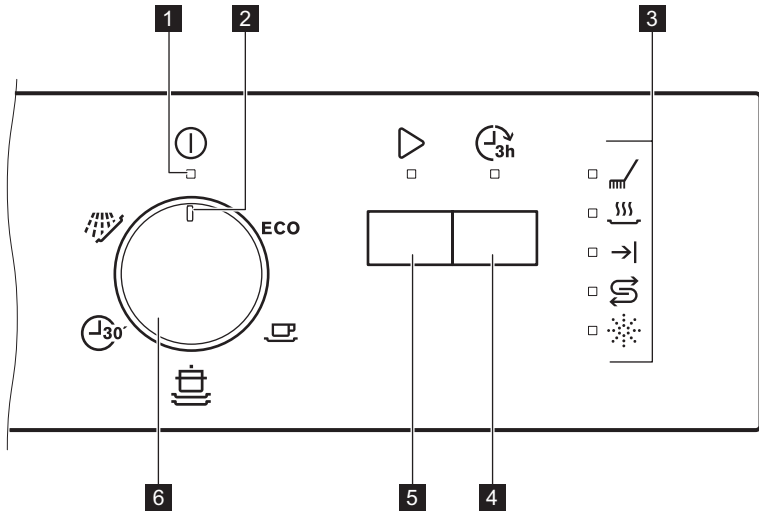

1 Be-/kikapcsolt állapot visszajelző

2 Programjelölő





3 Visszajelzők

4 Késleltetés gomb





5 Indítás gomb

6 Programválasztó gomb

4.1 Visszajelzők

Visszajelző	Megnevezés
	Mosogatási fázis. Világít, amikor a mosogatási fázis működik.
	Szárítási fázis. Világít, amikor a szárítási fázis működik.
	Program vége visszajelző.
	Öblítőszer visszajelző. A program működése során ez a visszajelző sohasem világít.
	Só visszajelző. A program működése során ez a visszajelző sohasem világít.

5. PROGRAMOK

Program	Szennyezett-ség mértéke Töltet típusa	Programfázi-sok	Fogyasztási értékek 1)		
			Időtár-tam (perc)	Energia-fogyasz-tás (kWh)	Víz (l)
ECO 2)	Normál szenny- yezettség Edények és evőeszközök	<ul style="list-style-type: none"> • Előmosoga- tás • Mosogatás 50 °C • Öblítés • Szárítás 	227	1.039	11
	Erős szenny- ezettség Edények, evőeszközök, lábasok és fa- zekak	<ul style="list-style-type: none"> • Előmosoga- tás • Mosogatás 70 °C • Öblítés • Szárítás 	155 - 170	1.5 - 1.7	14-15
	Normál szenny- yezettség Edények és evőeszközök	<ul style="list-style-type: none"> • Előmosoga- tás • Mosogatás 65 °C • Öblítés • Szárítás 	130 - 140	1.4 - 1.6	15-17
	Friss szenny- ezettség Edények és evőeszközök	<ul style="list-style-type: none"> • Mosogatás 60 °C vagy 65 °C • Öblítés 	30	0.8	10
	Összes	<ul style="list-style-type: none"> • Előmosoga- tás 	14	0.1	5

1) A víz nyomása és hőmérséklete, a hálózati feszültség ingadozásai, a funkciók és az edények mennyisége módosíthatja az értékeket.

2) Ezzel a programmal a leghatékonyabb víz- és energiafogyasztás mellett mosogathatja el a normál mértékben szennyezett edényeket és evőeszközöket. (Ezt a programot használják tesztprogramként a bevizsgáló intézetek.)

3) Ezzel a programmal frissen szennyezett edényeket mosogathat el. Rövid idő alatt is kiváló eredményt nyújt.

4) Ezzel a programmal gyorsan öblítse le az edényeket, hogy eltávolítsa az ételmaradékokat és megakadályozza a kellemetlen szagok kialakulását. Ehhez a programhoz ne használjon mosogatószeret.

5.1 Tájékoztatás a bevizsgáló intézetek számára

A bevizsgálás elvégzéséhez szükséges összes információ megszerzéséhez küldjön egy e-mailt a következő címre:

info.test@dishwasher-production.com

Jegyezze fel az adattáblán található termékszámot (PNC).

6. BEÁLLÍTÁSOK

6.1 Programválasztás üzemmód és felhasználói üzemmód

Amikor a készülék programválasztás üzemmódban van, beállíthatja a megfelelő programot, és beléphet a felhasználói üzemmódba.

A felhasználói üzemmódban elérhető beállítások:

- A vízlágyító szintjének beállítása a vízkeménységnek megfelelően.
- A AirDry funkció bekapcsolása/kikapcsolása.

Mivel a készülék a memóriájában tárolja a mentett beállításokat, nincs szükség a beállítására minden ciklus előtt.

A programválasztás üzemmód beállítása

Amikor a be/ki visszajelző világít, és a Start visszajelző villog, a készülék programválasztás üzemmódban van.

Bekapcsolás után a készülék alapértelmezés szerint programválasztás üzemmódban van. Amennyiben nem, az alábbi módon állítsa be a programválasztás üzemmódot:

Nyomja meg és tartsa lenyomva egyszerre a **Start** és a **Delay** gombot, míg a készülék programválasztás üzemmódba nem lép.

6.2 A vízlágyító

A vízlágyító a vezetékes vízben található ásványi anyagok eltávolítására szolgál, amelyek hátrányosan befolyásolják a mosogatás eredményességét, valamint rongálnak a készüléket.

Annál keményebb a víz, minél többet tartalmaz ezekből az ásványi anyagokból. A vízkeménységet különböző mértékegységekkel mérik.

A vízlágyítót a lakóhelyén jellemző vízkeménységhez kell beállítani. A víz keménységét illetően a helyi vízművektől kaphat tájékoztatást. A jó mosogatási eredmény eléréséhez fontos a vízlágyító szintjének pontos beállítása.

Vízkeménység

Német fok (°dH)	Francia fok (°fH)	mmol/l	Clarke fok	Vízlágyító szintje
47 - 50	84 - 90	8.4 - 9.0	58 - 63	10
43 - 46	76 - 83	7.6 - 8.3	53 - 57	9
37 - 42	65 - 75	6.5 - 7.5	46 - 52	8
29 - 36	51 - 64	5.1 - 6.4	36 - 45	7
23 - 28	40 - 50	4.0 - 5.0	28 - 35	6
19 - 22	33 - 39	3.3 - 3.9	23 - 27	5 1)
15 - 18	26 - 32	2.6 - 3.2	18 - 22	4
11 - 14	19 - 25	1.9 - 2.5	13 - 17	3
4 - 10	7 - 18	0.7 - 1.8	5 - 12	2
<4	<7	<0.7	< 5	1 2)

1) Gyári beállítás.

2) Ezen a szinten ne használjon sót.

Amennyiben (sóval vagy só nélkül) használja a normál mosogatószert vagy a kombinált mosogatószer-tablettákat, állítsa be a megfelelő vízkeménységet, hogy a só feltöltés visszajelző bekapcsolva maradjon.



A sót tartalmazó kombinált mosogatószer-tabletták nem elég hatékonyak a kemény víz lágyításához.

A vízlágyító szintjének beállítása

A készüléknek programválasztó üzemmódban kell lennie.

1. Ellenőrizze, hogy a programválasztó gombon lévő programjelölő a be/ki állásra mutat-e.
2. A felhasználói üzemmódba lépéshez tartsa lenyomva a **Delay** gombot. Ekkor forgassa el a gombot az óramutató járásával ellentétes irányba, amíg a programjelölő az első programra nem mutat. Engedje fel a **Delay** gombot, amikor a **Start** és a be/ki visszajelzők villogni kezdenek.
 - Az aktuális beállítást a → visszajelző rendszeres felvillanásainak száma jelzi. Pl.: 5 villanás + szünet + 5 villanás = 5. szint.
3. A beállítás módosításához nyomja meg többször a **Delay** gombot. A **Delay** gomb minden egyes megnyomásával a szint számértéke növekszik. A 10. szint után a beállítás ismét az 1. szintről indul.
4. A beállítás megerősítéséhez forgassa el a programválasztó gombot addig, amíg a programjelölő ismét a be/ki állásra nem mutat.

6.3 AirDry

Az AirDry kiegészítő funkcióval jobb szárítási eredmény érhető el alacsonyabb energiafogyasztás mellett.

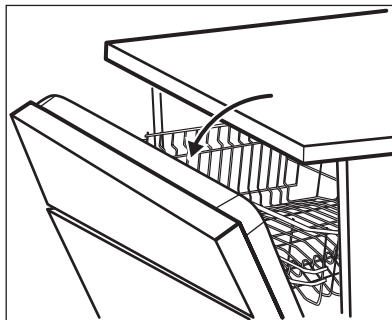

A szárítási szakasz közben a készülék ajtaja automatikusan kinyílik, és nyitva marad.



VIGYÁZAT!

Az automatikus ajtónyitást követő 2 percen belül ne próbálja meg az ajtót becsukni. Ezzel kárt tehet a készülékben.

Az AirDry kiegészítő funkció automatikusan bekapcsol minden program esetén, a  kivételével.



VIGYÁZAT!

Ha a gyerekek hozzáférhetnek a készülékhez, ajánlatos az AirDry funkció kikapcsolása, mert potenciális veszélyforrás lehet.

Az AirDry kiegészítő funkció kikapcsolása

A készüléknek programválasztó üzemmódban kell lennie.

1. A felhasználói üzemmódba lépéshez tartsa lenyomva a **Delay** gombot. Ekkor forgassa el a gombot az óramutató járásával ellentétes irányba, amíg a programjelölő az első programra nem mutat. Engedje fel a **Delay** gombot, amikor a **Start** és a be/ki visszajelzők villogni kezdenek.
2. Addig forgassa el a gombot az óramutató járásával ellentétes

irányba, amíg a programjelölő a második programra nem mutat.

- A →| visszajelző az aktuális beállítást jelzi: be = AirDry bekapcsolva.
3. A beállítás módosításához nyomja meg a **Delay** gombot.

- Ha a →| visszajelző nem világít = AirDry kikapcsolva.

4. A beállítás megerősítéséhez forgassa el a programválasztó gombot addig, amíg a programjelölő ismét a be/ki állásra nem mutat.

7. AZ ELSŐ HASZNÁLAT ELŐTT

1. **Ellenőrizze, hogy a vízlágyító aktuális szintje megfelel-e a használt víz keménységének. Amennyiben nem, állítsa be a vízlágyító szintjét.**
2. Töltse fel sótartályt.
3. Töltse fel az öblítőszer-adagolót.
4. Nyissa ki a vízcsapot.
5. A készülékben levő gyártási maradványok eltávolításához indítson el egy mosogatóprogramot. Ne használjon mosogatószert, és ne töltsen meg a kosarakat.

Miután elindít egy programot, a készüléknek kb. 5 percre van szüksége ahhoz, hogy a vízlágyítóban lévő műgyantát regenerálja. Ekkor úgy tűnhet, hogy a készülék nem működik megfelelően. A mosogató fázis csak akkor kezdődik meg, amikor a fenti művelet véget ér. Ez a műveletsor rendszeres időközönként ismétlődik.

7.1 Sótartály



VIGYÁZAT!

Csak mosogatógépekhez készült durva só használjon. A finom só növeli a korrózió veszélyét.

A só a vízlágyítóban a gyanta regenerálására, valamint a napi használat során a megfelelő mosogatósi eredmény biztosítására szolgál.

A sótartály feltöltése

1. Csavarja le a sótartály kupakját az óramutató járásával ellenkező irányba.
2. Öntsön 1 liter vizet a sótartályba (csak az első alkalommal).

3. Töltse fel a sótartályt 1 kg speciális sóval (vagy amíg teljesen fel nem töltődik).

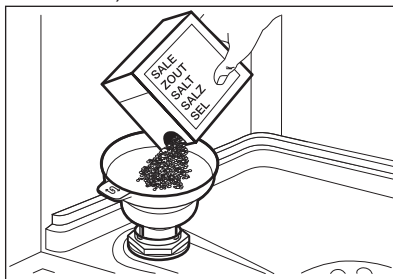

4. Óvatosan rázza meg a tölcserát a fogantyújánál, hogy a legutolsó szemcse is betöltődjön.
5. Távolítsa el a sótartály nyílása körül lévő sót.

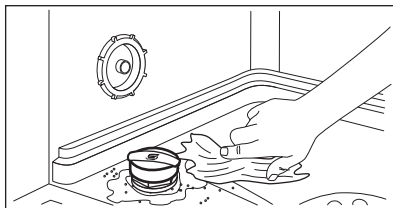

6. Csavarja vissza a kupakot az óramutató járásával megegyező irányban a sótartály bezárásához.



VIGYÁZAT!

Víz és só juthat ki a töltés során a sótartályból. Miután feltöltötte a sótartályt, azonnal indítsa el a mosogatóprogramot a korrózió megelőzése érdekében.

7.2 Hogyan töltjük fel az öblítőszer-adagolót?

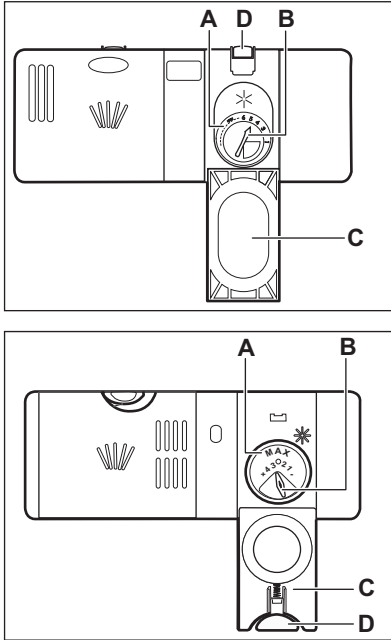

VIGYÁZAT!

Csak mosogatógépekhez készített öblítőszeret használjon.

1. A kioldó gomb megnyomásával (D) nyissa ki a fedelet (C).
2. Töltse az öblítőszeret az adagolóba (A), a „max” jelzésig.
3. A kiömlött öblítőszeret nedvszívó törlőkendővel távolítsa el, hogy a mosogatóprogram alatt megakadályozza a túlzott habképződést.
4. Zárja le a fedelet. Ellenőrizze, hogy reteszelte helyzetben van-e a kioldó gomb.



Elfordíthatja az adagolt mennyiség választókapcsolót (B) 1 (legkisebb mennyiség) és 4 vagy 6 (legnagyobb mennyiség) közötti állásokba.

8. NAPI HASZNÁLAT

1. Nyissa ki a vízcsapot.
2. Forgassa addig a gombot, míg a programjelölő a kiválasztott programhoz nem ér. Állítsa be a töltet típusának és a szennyeződés mértékének megfelelő programot.
 - Ha világít a só visszajelző, akkor töltse fel a sótartályt.
 - Ha világít az öblítőszer-adagoló visszajelző, akkor töltse fel az öblítőszer-adagolót.
3. Pakolja meg megfelelően a kosarakat.
4. Töltse be a mosogatószert.
5. Indítsa el a programot.

8.1 A mosogatószer használata

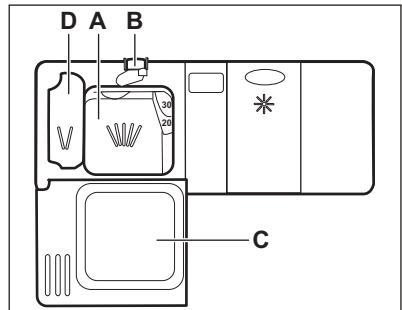

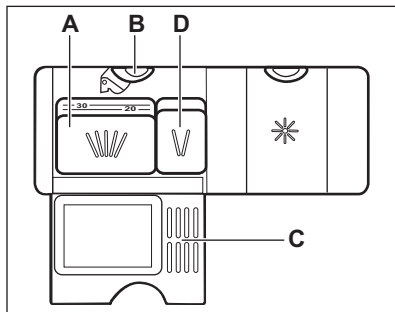

1. A kioldó gomb megnyomásával (B) nyissa ki a fedelet (C).
2. Tegye a mosogatószert por vagy tablettá formájában az adagolóba (A).
3. Ha a mosogatóprogram előmosási fázissal is rendelkezik, tegyen egy kevés mosogatószert az előmosási mosogatószer adagolóba (D).
4. Zárja le a fedelet. Ellenőrizze, hogy reteszelt helyzetben van-e a kioldó gomb.

8.2 A kombinált mosogatószer-tabletták használata

Sót és öblítőszeret tartalmazó tabletták használatakor ne töltsen fel a sótartályt és az öblítőszer-adagolót.

1. Állítsa a vízlágyítót a legalacsonyabb szintre.
2. Állítsa az öblítőszer-adagolót a legalacsonyabb értékre.

8.3 Program kiválasztása és elindítása

A program indítása

1. Nyissa ki a vízcsapot.
2. Csukja be a készülék ajtaját.
3. Forgassa addig a gombot, míg a programjelölő a kiválasztott programhoz nem ér.
 - A Be/ki visszajelző világítani kezd.
 - Villogni kezd a Start visszajelző.
4. Nyomja meg a(z) **Start** gombot.
 - A program elindul, és az éppen futó fázis ikonja világít.

- A Be/Ki visszajelző és a Start visszajelző világítani kezd.

Egy program késleltetett indítással való indítása

1. Állítsa be a programot.
2. A program indításának 3 órával való késleltetéséhez nyomja meg a **Delay** gombot.

A Késleltetés visszajelző világítani kezd.

3. Nyomja meg a(z) **Start** gombot. A Start visszajelző világítani kezd. Amikor a visszaszámlálás befejeződik, automatikusan megkezdődik a program végrehajtása.

Ajtónyitás a készülék működése közben

Ha kinyitja az ajtót egy program futása közben, a készülék leáll. Ez módosíthatja a program energiafogyasztását és időtartamát. Amikor ismét becsukja az ajtót, a készülék a megszakítási ponttól folytatja a működést.



Ha a szárítási fázis alatt 30 másodpercnél hosszabb időre kinyitja az ajtót, az éppen futó program kikapcsol. Ez nem történik meg, ha az ajtót az AirDry funkció nyitja ki.



Ha a AirDry funkció automatikusan kinyitja a készülék ajtaját, ne próbálja azt becsukni a kinyitást követő 2 percen belül, mert ezzel kárt tehet a készülékben. Ha ezután az ajtó további 3 percig csukva marad, az éppen futó program befejeződik.

Visszaszámlálás alatt a késleltetett indítás leállítás

1. Nyomja addig a **Start** és **Delay** gombokat, amíg a start visszajelző villogni nem kezd.

2. Nyomja meg a **Start** gombot a program elindításához.

A program törlése

Nyomja addig a **Start** és **Delay** gombokat, amíg a Start visszajelző villogni nem kezd.

Egy új mosogatóprogram elindítása előtt ellenőrizze, hogy van-e mosogatószer a mosogatószer-adagolóban.

Miután a program véget ért

Amikor a mosogatóprogram

befejeződött, a → visszajelző világítani

kezd. 5 percnyi téttenség után a készülék készenléti üzemmódba lép, és az összes visszajelző elalszik. Ezáltal csökken az energiafogyasztás.

1. A készülék kikapcsolásához forgassa el a programválasztó gombot addig, amíg a programjelölő a be/ki állásra nem mutat.
2. Zárja el a vízcsapot.

9. HASZNOS TANÁCSOK ÉS JAVASLATOK

9.1 Általános

Az alábbi ötletek optimális tisztítási és szárítási eredményt biztosítanak a napi használat során, valamint segítséget nyújtanak a környezet megóvásában.

- Távolítsa el a nagyobb ételmaradványokat az edényekről.
- Az edényeket ne öblítse le kézzel előzetesen. Ha szükséges, használja az előmosogatósi programot (ha van), vagy válasszon előmosogatósi fázissal rendelkező mosogatóprogramot.
- Mindig használja ki a kosarak teljes területét.
- A készülékbe való bepakoláskor ügyeljen arra, hogy a mosogatókar fűvókáiból kilépő víz teljesen elérhesse és lemossa az edényeket. Ügyeljen arra, hogy az edények ne érjenek egymáshoz, illetve ne fedjék le egymást.
- A mosogatószert, öblítőszeret és só használhatja különállóan, vagy használjon kombinált mosogatószer-tablettákat (pl.: „3 az 1-ben”, „4 az 1-ben”, „Mind az 1-ben”). Kövesse a csomagoláson feltüntetett utasításokat.
- Válassza ki a töltet típusának és a szennyeződés mértékének megfelelő programot. Az ECO programmal a leghatékonyabb víz- és energiafogyasztás mellett

mosogathatja el a normál mértékben szennyezett edényeket és evőeszközöket.

9.2 Só, öblítőszer és mosogatószer használata

- Kizárólag sót, öblítőszeret és mosogatószert használjon a mosogatógépből. Egyéb termékek károsodást okozhatnak a készülékben.
- Az olyan környéken, ahol a víz kemény vagy nagyon kemény, javasoljuk a sima mosogatószert (további hatóanyagokkal nem rendelkező por, gél, tablettá), öblítőszer és só különálló használatát az optimális tisztítási és szárítási eredmény eléréséhez.
- Legalább havonta egyszer speciális készülék-tisztító szerrel járassa meg a készüléket.
- Rövid programok során nem oldódnak fel teljesen a mosogatószer tabletták. A mosogatószer maradványok edényeken való lerakódásának megakadályozására hosszú programoknál használja a tablettákat.
- Ne használjon a szükségesnél több mosogatószert. További információkért olvassa el a mosogatószer csomagolásán található útmutatásokat.

9.3 Mit tegyek, ha szeretném abbahagyni a kombinált mosogatószer-tabletták használatát?

Külön mosogatószer, só és öblítőszer használatának megkezdése előtt végezze el az alábbi lépéseket:

1. Állítsa be a legmagasabb szintet a vízlágyítóban.
2. Ellenőrizze, hogy tele van-e a sótartály és az öblítőszer-adagoló.
3. Indítsa el a legrövidebb programot, mely öblítési fázist tartalmaz. Ne használjon mosogatószeret, és ne töltsen meg a kosarakat.
4. A program lefutása után állítsa be a vízlágyítót a lakhelyén levő vízkeménységnek megfelelően.
5. Állítsa be az adagolt öblítőszer mennyiségét.

9.4 A kosarak megtöltése

- Csak mosogatógépbe tehető darabok mosogatására használja a készüléket.
- Ne tegyen fából, szaruból, alumíniumból, ónból és rézből készült darabokat a készülékbe.
- Ne helyezzen a készülékbe vizet felszívó darabokat (szivacsot, rongyot).
- Távolítsa el a nagyobb ételmaradványokat az edényekről.
- Áztassa fel az edényekre égett ételt.
- Az üregek tárgyakat (pl. csészék, poharak és lábasok) nyílásukkal lefele tegye be.
- Ellenőrizze, hogy a poharak nem érnek-e más poharakhoz.

- Az evőeszközöket és a kisebb tárgyakat helyezze az evőeszközkosárba.
- A könnyű darabokat helyezze a felső kosárba. Ügyeljen arra, hogy az eszközök ne mozdulhassanak el.
- A mosogatóprogram elindítása előtt győződjön meg arról, hogy a szórókarok szabadon mozoghatnak.

9.5 Egy program indítása előtt

A következőket ellenőrizze:

- A szűrők tiszták és megfelelően vannak elhelyezve.
- Szoros a sótartály kupakjának rögzítése.
- Nem tömődtek el a szórókarok.
- Van regeneráló só és öblítőszer (ha nem kombinált mosogatószer-tablettákat használ).
- Megfelelő az edények elhelyezése a kosarakban.
- A kiválasztott program megfelel a töltet típusának és a szennyeződés mértékének.
- Megfelelő mennyiségű mosogatószeret használ.

9.6 A kosarak kipakolása

1. Hagyja lehűlni az edényeket, mielőtt kipakolná a készülékből. A forró edények könnyebben megsérülnek.
2. Először az alsó kosarat, majd a felső kosarat ürítse ki.



Miután a program véget ért, víz maradhat a készülék oldalfalain és ajtaján.

10. ÁPOLÁS ÉS TISZTÍTÁS



FIGYELMEZTETÉS!

Karbantartás előtt kapcsolja ki a készüléket, és húzza ki a hálózati csatlakozódugót a csatlakozóaljzatból.



Az elszenyeződött szűrők és az eltömődött szórókarok rontják a mosogatás eredményességét. Rendszeresen ellenőrizze, és szükség esetén tisztítsa meg azokat.

10.1 A szűrők tisztítása

A szűrőrendszer 3 részből áll.

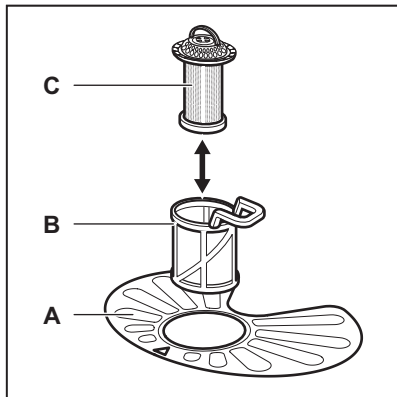

1. Az óramutató járásával ellentétesen fordítsa el a (B) szűrőt, és vegye ki.

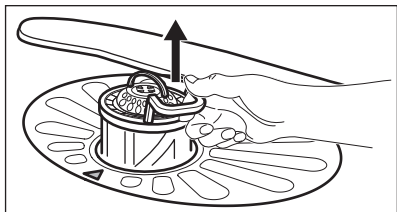
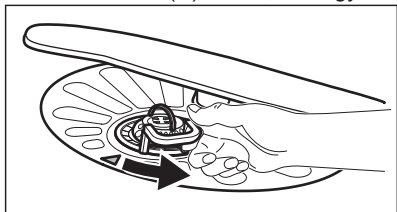

2. Húzza ki a (C) szűrőt a (B) szűrőből.
3. Vegye ki a lapos szűrőt (A).

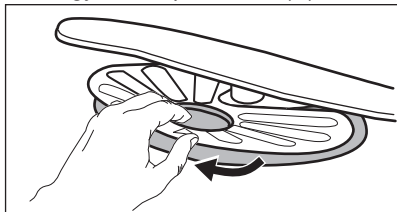

4. Vízrel tisztítsa meg a szűrőket.

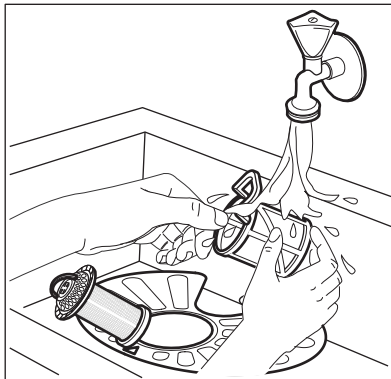

5. Győződjön meg arról, hogy nincs ételmaradvány vagy egyéb szennyeződés a vízgyűjtőben vagy annak széle körül.
6. Tegye vissza a lapos szűrőt (A) a helyére. Ügyeljen arra, hogy megfelelően helyezkedjen el a két vezetősín alatt.

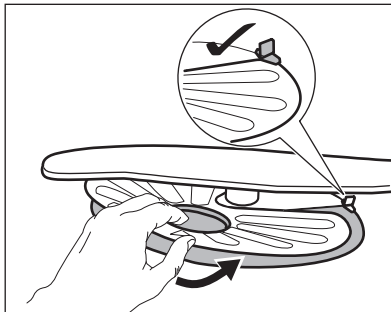

7. Szerelje vissza a szűrőket (B) és (C).
8. Tegye vissza a szűrőt (B) a lapos szűrőbe (A). Az óramutató járásával megegyező irányban forgassa, amíg nem rögzül.

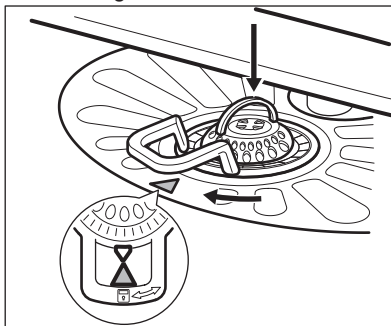

**VIGYÁZAT!**

A szűrők helytelen pozíciója nem kielégítő mosogatási eredményt okoz, és a készüléket is károsítja.

10.2 A szórókarok tisztítása

Ne szerelje ki a szórókarokat. Ha a szórókarok furatai eltömődnének, a szennyeződés megmaradó részét egy hegyes végű tárggyal távolítsa el.

10.3 Külső tisztítás

- A készüléket puha, nedves ruhával tisztítsa.
- Csak semleges tisztítószerrel használjon.
- Ne használjon súrolószert, súrolószivacsot vagy oldószereket.

10.4 Belső tisztítás

- Egy puha, nedves ronggyal gondosan tisztítsa meg a készüléket, beleértve az ajtó gumi tömítését.
- Amennyiben rendszeresen rövid időtartamú programokat használ, ezek zsír- és vízkőlerakódásokat okozhatnak a készülék belsejében. Ennek megakadályozása érdekében azt javasoljuk, hogy legalább 2 havonta futtasson le egy hosszú időtartamú mosogatóprogramot.
- A készülék maximális hatékonyságának megőrzése érdekében javasoljuk, hogy havonta használja a mosogatógépekhez kifejlesztett speciális tisztítószerrel. Gondosan kövesse a termék csomagolásán található útmutatásokat.

11. HIBAELHÁRÍTÁS

Amennyiben a készülék nem indul el, vagy működés közben leáll, mielőtt a márkaszervizhez fordul, győződjön meg arról, hogy saját maga képes-e a hiba elhárítására a táblázatban található információk segítségével.

**FIGYELMEZTETÉS!**

A nem megfelelően elvégzett javítások súlyos biztonsági kockázatot jelenthetnek a készülék felhasználója számára. Minden javítást képzett szakembernek kell elvégeznie.

A meghibásodást bizonyos hibák esetén a vége visszajelző rendszeres időközönként történő felvillanása jelzi.

Az előforduló hibák többsége anélkül megoldható, hogy a márkaszervizhez kellene fordulni.

Meghibásodás és riasztási kód	Lehetséges ok és megoldás
Nem lehet bekapcsolni a készüléket.	<ul style="list-style-type: none"> • Ügyeljen arra, hogy a hálózati vezeték csatlakoztatva legyen a hálózati aljzatba. • Ellenőrizze, hogy nem oldott-e ki valamelyik biztosíték a biztosítékdobozban.

Meghibásodás és riasztási kód	Lehetséges ok és megoldás
<p>A program nem indul el.</p>	<ul style="list-style-type: none"> • Ellenőrizze, hogy a készülék ajtaja be van csukva. • Nyomja meg a Start gombot. • Ha időkéleltetés van beállítva, törölje azt, vagy várja meg a visszaszámlálás befejeződését. • A készülék megkezdte a gyanta regenerálását a vízlágyítóban. A művelet időtartama kb. 5 perc.
<p>A készülék nem tölt be vizet.</p> <ul style="list-style-type: none"> • A program vége visszajelző megszakításokkal 1-szer felvillog. • A Start visszajelző folyamatosan villog. 	<ul style="list-style-type: none"> • Ellenőrizze, hogy nyitva van-e a vízcsap. • Ellenőrizze, hogy a hálózati víznyomás nem túl alacsony-e. Ezzel kapcsolatban kérjen tájékoztatást a helyi vízműtől. • Ellenőrizze, hogy a vízcsap nincs-e eltömődve. • Ellenőrizze, hogy a vízbefolyó-tömlőben található szűrő nincs-e eltömődve. • Ellenőrizze, hogy a vízbefolyó-tömlő nincs-e megcsavarodva vagy megtörve.
<p>A készülék nem ereszti le a vizet.</p> <ul style="list-style-type: none"> • A program vége visszajelző megszakításokkal kétszer felvillog. • A Start visszajelző folyamatosan villog. 	<ul style="list-style-type: none"> • Ellenőrizze, hogy a szifon nincs-e eltömődve. • Ellenőrizze, hogy a kifolyócső nincs-e megcsavarodva vagy megtörve.
<p>A kifolyásgátló bekapcsolt.</p> <ul style="list-style-type: none"> • A program vége visszajelző megszakításokkal háromszor felvillog. • A Start visszajelző folyamatosan villog. 	<ul style="list-style-type: none"> • Zárja el a vízcsapot, és forduljon a márkaszervizhez.
<p>A készülék működés közben többször leáll, majd elindul.</p>	<ul style="list-style-type: none"> • Ez normális. Ez optimális tisztítást és energiatakarékos működést eredményez.
<p>A program túl hosszú ideig működik.</p>	<ul style="list-style-type: none"> • Ha kéleltetett indítás kiegészítő funkció van beállítva, törölje azt, vagy várja meg a visszaszámlálás befejeződését.
<p>A készülék ajtajából enyhe szivárgás észlelhető.</p>	<ul style="list-style-type: none"> • A készülék színtezése nem megfelelő. A vízszintbe állításhoz lazítsa vagy húzza meg az állítható lábakat (ha vannak). • A készülék ajtaja nem központosan áll az üstön. Állítson a hátsó lábon (ha van).
<p>Nehéz becsukni a készülék ajtaját.</p>	<ul style="list-style-type: none"> • A készülék színtezése nem megfelelő. A vízszintbe állításhoz lazítsa vagy húzza meg az állítható lábakat (ha vannak). • Az edények és evőeszközök egyes részei kiállnak a kosarakból.

Meghibásodás és riasztási kód	Lehetséges ok és megoldás
Csörgő/kopogó zaj hallatszik a készülék belsejéből.	<ul style="list-style-type: none"> Az edények és evőeszközök elhelyezése nem megfelelő a kosarakban. Lásd a kosár megpakolására vonatkozó ismertetőt. Ellenőrizze, hogy a szórókarok szabadon mozognak-e.
A hálózati megszakító a készülék miatt leold.	<ul style="list-style-type: none"> A hálózati megszakító terhelhetősége (amperszáma) nem elegendő az összes háztartási készülék egyszerre történő üzemeltetéséhez. Ellenőrizze a konnektor terhelhetőségét (amperszámát) és a megszakító kapacitását, és kapcsolja ki a használatban lévő készülékek egyikét. Belső elektromos hiba a készülékben. Vegye fel a kapcsolatot egy márkaszervizzel.



A lehetséges okok megismerésére nézze meg „**Az első használat előtt**”, a „**Napi használat**” vagy a „**Hasznos tanácsok és javaslatok**” című fejezetet.

ismét jelentkezik, akkor forduljon a márkaszervizhez.

A táblázatban nem található riasztási kódokkal kapcsolatban forduljon a márkaszervizhez.

Miután ellenőrizte a készüléket, nyomja meg a **Start** gombot. Ha a probléma

11.1 A mosogatás és a szárítás eredménye nem kielégítő

Jelenség	Lehetséges ok és megoldás
A mosogatás eredménye nem kielégítő.	<ul style="list-style-type: none"> Olvassa el a „Napi használat” és a „Hasznos tanácsok és javaslatok” c. fejezetet, valamint a kosár megtöltésére vonatkozó útmutatót. Használjon intenzívebb mosogatóprogramot. Tisztítsa meg a szórókar-fúvókákat és a szűrőt. Olvassa el az „Ápolás és tisztítás” című fejezetet.
A szárítás eredménye nem kielégítő.	<ul style="list-style-type: none"> Az elmosogatott tárgyakat túl hosszú ideig hagyta a zárt készülékben. Nincs a készülékben öblítőszer, vagy nem elegendő az adagolt öblítőszer mennyisége. Állítsa az öblítőszer-adagolót magasabb fokozatra. Szükséges lehet a műanyag evőeszközök és edények törülközővel való szárítása. A legjobb szárítási eredmény eléréséhez kapcsolja be az AirDry kiegészítő funkciót. Javasoljuk, hogy mindig használjon öblítőszert, kombinált mosogatószer-tabletták használatakor is.

Jelenség	Lehetséges ok és megoldás
Fehéres csíkok vagy kékes réteg látható a poharakon és edényeken.	<ul style="list-style-type: none"> Túl nagy volt az adagolt öblítőszer mennyisége. Alacsonyabb szintre állítsa be az öblítőszer szintjét. Túl sok volt a mosogatószer.
Szennyeződések és cseppnyomok vannak a poharakon és edényeken.	<ul style="list-style-type: none"> Nem elegendő az adagolt öblítőszer mennyisége. Állítsa magasabbra az öblítőszer szintjét. Lehet, hogy az öblítőszer minősége az oka.
Nedvesek az edények.	<ul style="list-style-type: none"> A legjobb szárítási eredmény eléréséhez kapcsolja be az AirDry kiegészítő funkciót. Nem szerepel szárítási fázis a programban, vagy alacsony a szárítási fázis hőmérséklete. Az öblítőszer-adagoló üres. Lehet, hogy az öblítőszer minősége az oka. Lehet, hogy a kombinált mosogatószer-tabletták minősége az oka. Próbálkozzon másik márkával, vagy töltsen fel az öblítőszer-adagolót, és kombinált mosogatószer-tablettákkal együtt használja az öblítőszert.
A készülék belseje nedves.	<ul style="list-style-type: none"> Ez nem hiba. A jelenséget az okozza, hogy a levegőben levő nedvesség kicsapódik a falakon.
Szokatlan habképződés mosogatózás közben.	<ul style="list-style-type: none"> Csak mosogatógépekhez készült mosogatószert használjon. Szivárog az öblítőszer-adagoló. Vegye fel a kapcsolatot egy márkaszervizzel.
Rozsdafoltok láthatók az evőeszközökön.	<ul style="list-style-type: none"> Túl sok a só a mosogatóhoz használt vízben. Lásd „A vízlágyító” c. fejezetet. Ezüst és rozsdamentes evőeszközöket helyezzen egymás mellé. Ne helyezzen egymáshoz közel ezüst és rozsdamentes tárgyakat.
Mosogatószer marad a program végén a mosogatószer-adagolóban.	<ul style="list-style-type: none"> A mosogatószer-tabletta beragadt az adagolóba, és ezért nem teljesen mosta ki a víz. A víz nem tudja kimosni a mosogatószert az adagolóból. Ellenőrizze, hogy a szűrőkar nincs-e eltömődve. Ellenőrizze, hogy a kosarakba helyezett eszközök nem akadályozzák-e a mosogatószer-adagoló fedelének kinyitását.
A készülék belsejében kellemetlen szag észlelhető.	<ul style="list-style-type: none"> Lásd a „Belső tisztítás” című szakaszt.

Jelenség	Lehetséges ok és megoldás
Vízkölerakódás látható az evőeszközökön, az üstön és az ajtó belsején.	<ul style="list-style-type: none"> • A só szintje alacsony; ellenőrizze a feltöltés visszajelzőt. • Laza a sótartály kupakjának rögzítése. • A csapvíz kemény. Lásd „A vízlágyító” c. fejezetet. • Még akkor is használjon sót, és állítsa be a vízlágyító regenerálását, ha kombinált mosogatószer-tablettákat használ. Lásd „A vízlágyító” c. fejezetet. • Amennyiben továbbra is vízkőmaradványokat észlel, erre a célra készült speciális készüléktisztító szerrel tisztítsa meg a készüléket. • Próbáljon ki másik mosogatószert. • Forduljon a mosogatószer gyártójának ügyfélszolgálatához.
Az edények fénytelené válnak, elszíneződtek vagy sérültek.	<ul style="list-style-type: none"> • Ellenőrizze, hogy kizárólag mosogatógépben tisztítható tárgyakat helyezett-e a készülékbe. • Óvatosan végezze a kosárakba való be- és kipakolást. Lásd a kosár megpakolására vonatkozó ismertetőt. • A kényes darabokat helyezze a felső kosárba.



A lehetséges okok megismerésére nézze meg „**Az első használat előtt**”, a „**Napi használat**” vagy a „**Hasznos tanácsok és javaslatok**” című fejezetet.

12. MŰSZAKI INFORMÁCIÓK

Méretek	Szélesség / magasság / mélység (mm)	596 / 818 - 898 / 575
Elektromos csatlakoztatás ¹⁾	Feszültség (V)	220 - 240
	Frekvencia (Hz)	50
Hálózati víznyomás	Min. / max. bar (MPa)	0.5 (0.05) / 8 (0.8)
Vízellátás	Hidegvíz vagy melegvíz ²⁾	maximum 60 °C
Kapacitás	Teríték	13
Energiafogyasztás	Bekapcsolva hagyva (W)	5.0
Energiafogyasztás	Kikapcsolt állapotban (W)	0.50

¹⁾ A további értékeket lásd az adattáblán.

²⁾ Ha a melegvíz alternatív energiaforrásból származik (pl. napelemek, szélenergia), akkor az energiafogyasztás csökkentése érdekében használja a melegvíz-vezetékét.

13. KÖRNYEZETVÉDELMI TUDNIVALÓK

 A következő jelzéssel ellátott anyagokat hasznosítsa újra. Újrahasznosításhoz tegye a megfelelő konténerekbe a csomagolást. Járuljon hozzá környezetünk és egészségünk védelméhez, és hasznosítsa újra az elektromos és elektronikus hulladékot. A

 tiltó szimbólummal ellátott készüléket ne dobja a háztartási hulladék közé. Juttassa el a készüléket a helyi újrahasznosító telepre, vagy lépjen kapcsolatba a hulladékkezelésért felelős hivatallal.

ÍNDICE

1. INFORMAÇÕES DE SEGURANÇA.....	43
2. INSTRUÇÕES DE SEGURANÇA.....	44
3. DESCRIÇÃO DO PRODUTO.....	46
4. PAINEL DE COMANDOS.....	47
5. PROGRAMAS.....	48
6. PROGRAMAÇÕES.....	49
7. ANTES DA PRIMEIRA UTILIZAÇÃO.....	51
8. UTILIZAÇÃO DIÁRIA.....	52
9. SUGESTÕES E DICAS.....	54
10. MANUTENÇÃO E LIMPEZA.....	55
11. RESOLUÇÃO DE PROBLEMAS.....	57
12. INFORMAÇÃO TÉCNICA.....	61

ESTAMOS A PENSAR EM SI

Obrigado por ter adquirido um aparelho Electrolux. Escolheu um produto que traz com ele décadas de experiência profissional e inovação. Engenhoso e elegante, foi concebido a pensar em si. Assim, quando o utilizar, terá a tranquilidade de saber que obterá sempre óptimos resultados.

Bem-vindo(a) à Electrolux.

Visite o nosso website para:



Resolver problemas e obter conselhos de utilização, catálogos e informações sobre assistência:

www.electrolux.com/webselfservice



Registrar o seu produto para beneficiar de um serviço melhor:

www.registerelectrolux.com



Adquirir acessórios, consumíveis e peças de substituição originais para o seu aparelho:

www.electrolux.com/shop

APOIO AO CLIENTE E ASSISTÊNCIA

Utilize sempre peças de substituição originais.

Quando contactar o nosso Centro de Assistência Técnica Autorizado, certifique-se de que tem os seguintes dados disponíveis: Modelo, PNC, Número de Série.

A informação encontra-se na placa de características.

 Aviso / Cuidado - Informações de segurança

 Informações gerais e sugestões

 Informações ambientais

Sujeito a alterações sem aviso prévio.

1. ⚠️ INFORMAÇÕES DE SEGURANÇA

Leia atentamente as instruções fornecidas antes de instalar e utilizar o aparelho. O fabricante não é responsável por quaisquer ferimentos ou danos resultantes de instalação ou utilização incorrectas. Guarde sempre as instruções em local seguro e acessível para consultar no futuro.

1.1 Segurança para crianças e pessoas vulneráveis

- Este aparelho pode ser utilizado por crianças de 8 ou mais anos de idade e por pessoas com capacidades físicas, sensoriais ou mentais reduzidas ou com pouca experiência e conhecimento se tiverem recebido supervisão ou instruções relativas à utilização do aparelho de forma segura e compreenderem os perigos envolvidos.
- Não permita que as crianças brinquem com o aparelho.
- Mantenha os detergentes fora do alcance das crianças.
- Mantenha as crianças e os animais domésticos afastados do aparelho quando a porta está aberta.
- A limpeza e a manutenção básica do aparelho não devem ser efectuadas por crianças sem supervisão.

1.2 Segurança geral

- Este aparelho destina-se exclusivamente a utilizações domésticas ou semelhantes, tais como:
 - turismo rural; áreas de cozinha destinadas ao pessoal em lojas, escritórios e outros ambientes de trabalho;
 - utilização por clientes de hotéis, motéis e outros ambientes do tipo residencial.
- Não altere as especificações deste aparelho.
- A pressão da água fornecida tem de estar entre 0.5 (0.05) / 8 (0.8) bar (MPa) (mínima / máxima)
- Respeite o volume máximo de loiça de 13 pessoas.

- Se o cabo de alimentação estiver danificado, deve ser substituído pelo fabricante, por um agente de assistência autorizado ou por uma pessoa igualmente qualificada, para evitar perigos.
- Coloque os talheres no cesto de talheres com as pontas afiadas viradas para baixo ou na horizontal na gaveta de talheres com as extremidades cortantes viradas para baixo.
- Não deixe o aparelho com a porta aberta sem vigilância para evitar que alguém tropece acidentalmente na porta.
- Antes de qualquer operação de manutenção, desative o aparelho e desligue a ficha da tomada eléctrica.
- Não utilize jactos de água e/ou vapor a alta pressão para limpar o aparelho.
- Se o aparelho tiver aberturas de ventilação na base, não devem ficar obstruídas por tapetes ou carpetes.
- O aparelho deve ser ligado à rede de abastecimento de água com a mangueira nova fornecida. Não é permitido reutilizar uma mangueira antiga.

2. INSTRUÇÕES DE SEGURANÇA

2.1 Instalação



AVISO!

A instalação deste aparelho só deve ser efectuada por uma pessoa qualificada.

- Remova toda a embalagem.
- Não instale nem utilize o aparelho se ele estiver danificado.
- Não instale nem utilize o aparelho em locais com temperatura inferior a 0 °C.
- Siga as instruções de instalação fornecidas com o aparelho.
- Tenha sempre cuidado quando deslocar o aparelho porque ele é pesado. Utilize sempre luvas de protecção e calçado fechado.
- Certifique-se de que o aparelho é instalado debaixo e ao lado de estruturas seguras.

2.2 Ligação eléctrica



AVISO!

Risco de incêndio e choque eléctrico.

- O aparelho tem de ficar ligado à terra.
- Certifique-se de que os parâmetros indicados na placa de características são compatíveis com as características da alimentação eléctrica.
- Utilize sempre uma tomada bem instalada e à prova de choques eléctricos.
- Não utilize adaptadores de tomadas duplas ou triplas, nem cabos de extensão.
- Certifique-se de que não danifica a ficha e o cabo de alimentação eléctrica. Se for necessário substituir o cabo de alimentação, esta operação

deve ser efectuada pelo nosso Centro de Assistência Técnica.

- Ligue a ficha à tomada eléctrica apenas no final da instalação. Certifique-se de que a ficha fica acessível após a instalação.
- Não puxe o cabo de alimentação para desligar o aparelho. Puxe sempre a ficha de alimentação.
- Este aparelho está em conformidade com as Directivas da C.E.E.
- Apenas para o Reino Unido e para a Irlanda. Este aparelho está equipado com uma ficha eléctrica de 13 A. Se tiver de mudar o fusível da ficha eléctrica, utilize apenas um fusível de 13 A ASTA (BS 1362).

2.3 Ligação à rede de abastecimento de água

- Não danifique as manguerias da água.
- Antes de ligar o aparelho a canos novos, canos que não sejam usados há muito tempo, canos que tenham sido sujeitos a reparações ou canos que tenham recebido dispositivos novos (contador de água, etc.), deixe sair água até que saia limpa.
- Durante a primeira utilização do aparelho, certifique-se de que não existem fugas de água.
- A mangueria de entrada de água possui uma válvula de segurança e um revestimento com um cabo de alimentação no seu interior.

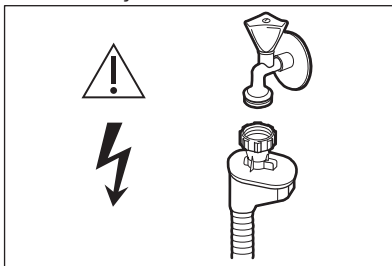

AVISO!

Voltagem perigosa.

- Se a mangueria de entrada de água estiver danificada, feche imediatamente a torneira da água e desligue a ficha da tomada eléctrica. Contacte um Centro de Assistência Técnica Autorizado para substituir a mangueria de entrada de água.

2.4 Utilização

- Não se sente nem se apoie na porta quando esta estiver aberta.
- Os detergentes de máquina de lavar loiça são perigosos. Cumpra as instruções de segurança existentes na embalagem do detergente.
- Não beba a água do aparelho, nem a utilize para qualquer outro fim.
- Não retire a loiça do aparelho enquanto o programa não estiver concluído. Pode restar algum detergente na loiça.
- O aparelho pode libertar vapor quente se abrir a porta quando um programa estiver em funcionamento.
- Não coloque produtos inflamáveis, ou objectos molhados com produtos inflamáveis, no interior, perto ou em cima do aparelho.

2.5 Eliminação



AVISO!

Risco de ferimentos ou asfixia.

- Desligue o aparelho da alimentação eléctrica.
- Corte o cabo de alimentação eléctrica e elimine-o.
- Remova o trinco da porta para evitar que crianças ou animais de estimação possam ficar aprisionados no interior do aparelho.

3. DESCRIÇÃO DO PRODUTO

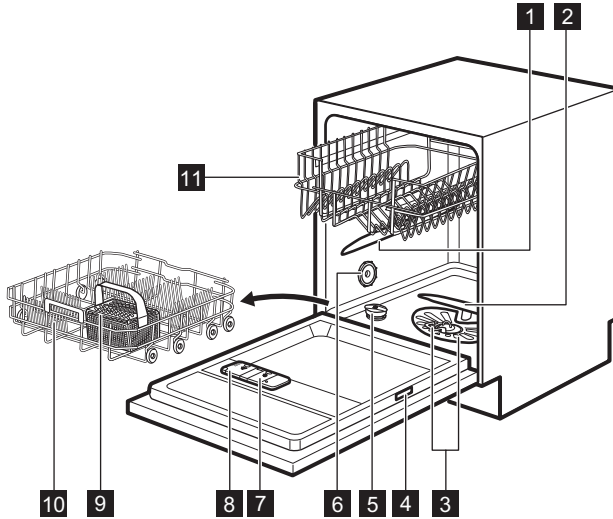

- | | |
|-----------------------------------|--|
| 1 Braço aspersor superior | 7 Distribuidor de abrilhantador |
| 2 Braço aspersor inferior | 8 Distribuidor de detergente |
| 3 Filtros | 9 Cesto de talheres |
| 4 Placa de características | 10 Cesto inferior |
| 5 Depósito de sal | 11 Cesto superior |
| 6 Ranhura de ventilação | |

4. PAINEL DE COMANDOS

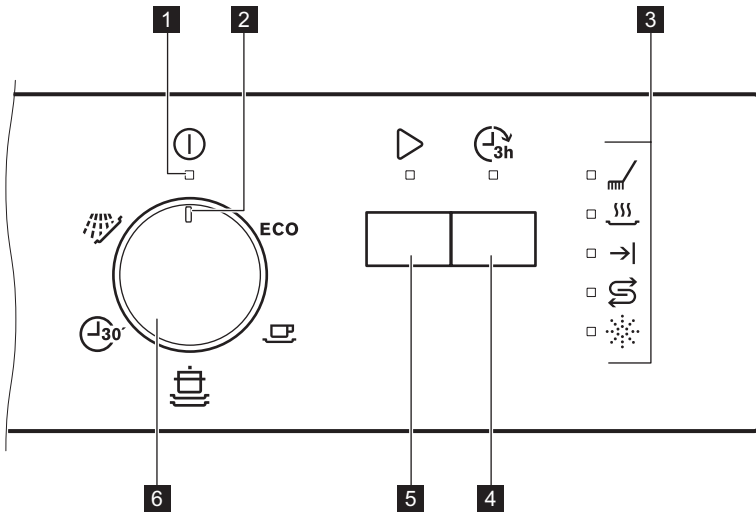





- | | |
|-----------------------------------|-------------------------------|
| 1 Indicador On/Off | 5 Botão de iniciar |
| 2 Marcador de programa | 6 Selector de programa |
| 3 Indicadores | |
| 4 Botão de início diferido | |

4.1 Indicadores

Indicador	Descrição
	Fase de lavagem. Acende-se na fase de lavagem.
	Fase de secagem. Acende-se na fase de secagem.
	Indicador de fim.
	Indicador de falta de abrillantador. Está apagado durante o funcionamento dos programas.
	Indicador de falta de sal. Está apagado durante o funcionamento dos programas.

5. PROGRAMAS

Programa	Nível de sujidade Tipo de carga	Fases do programa	Valores de consumo 1)		
			Duração (min.)	Energia (kWh)	Água (l)
ECO 2)	Sujidade normal Loiça e talheres	<ul style="list-style-type: none"> • Pré-lavagem • Lavagem a 50 °C • Enxaguamentos • Secagem 	227	1.039	11
	Sujidade intensa Loiça, talheres, tachos e panelas	<ul style="list-style-type: none"> • Pré-lavagem • Lavagem a 70 °C • Enxaguamentos • Secagem 	155 - 170	1.5 - 1.7	14-15
	Sujidade normal Loiça e talheres	<ul style="list-style-type: none"> • Pré-lavagem • Lavagem a 65 °C • Enxaguamentos • Secagem 	130 - 140	1.4 - 1.6	15-17
 3)	Sujidade recente Loiça e talheres	<ul style="list-style-type: none"> • Lavagem a 60 °C ou 65 °C • Enxaguamentos 	30	0.8	10
 4)	Tudo	<ul style="list-style-type: none"> • Pré-lavagem 	14	0.1	5

1) A pressão e a temperatura da água, as variações da corrente eléctrica, as opções e a quantidade de louça podem alterar estes valores.

2) Com este programa, terá os consumos de água e energia mais eficientes para loiça e talheres com sujidade normal. (Este é o programa standard para testes.)

3) Este programa destina-se à lavagem de uma carga com sujidade recente. Proporciona bons resultados de lavagem em pouco tempo.

4) Utilize este programa para enxaguar rapidamente a loiça e evitar a adesão dos resíduos aos pratos e a formação de maus odores no aparelho. Não utilize detergente com este programa.

5.1 Informação para testes

Para obter a informação necessária para testes de desempenho, por favor envie um e-mail para:

info.test@dishwasher-production.com

Anote o número do produto (PNC) indicado na placa de características.

6. PROGRAMAÇÕES

6.1 Modo de selecção de programa e modo de utilizador

Quando o aparelho está no modo de selecção de programa, é possível seleccionar um programa e entrar no modo de utilizador.

Definições disponíveis no modo de utilizador:

- Nível do descalcificador da água, de acordo com a dureza da água.
- Activação ou desactivação da opção AirDry.

Uma vez que o aparelho conserva as definições guardadas, não é necessário configurá-lo antes de cada ciclo.

Como entrar no modo de selecção de programa

O aparelho está no modo de selecção de programa quando o indicador On/Off está aceso e o indicador Start está intermitente.

Após a activação, o aparelho fica no modo de selecção de programa por predefinição. Se não ficar, pode entrar no modo de selecção de programa assim:

Mantenha **Start** e **Delay** premidos em simultâneo até que o aparelho entre no modo de selecção de programa.

6.2 Descalcificador da água

O descalcificador da água remove minerais da água que podem deteriorar os resultados da lavagem no aparelho.

Quanto maior for o conteúdo destes minerais, maior é a dureza da água. A dureza da água é medida em escalas equivalentes.

O descalcificador da água deve ser regulado de acordo com a dureza da água da sua área. Os serviços de abastecimento de água podem indicar qual é o grau de dureza da água na sua área. É importante definir o nível correcto do descalcificador da água para garantir bons resultados de lavagem.

Dureza da água

Graus alemães (°dH)	Graus franceses (°fH)	mmol/l	Graus Clarke	Nível do descalcificador da água
47 - 50	84 - 90	8,4 - 9,0	58 - 63	10
43 - 46	76 - 83	7,6 - 8,3	53 - 57	9
37 - 42	65 - 75	6,5 - 7,5	46 - 52	8
29 - 36	51 - 64	5,1 - 6,4	36 - 45	7
23 - 28	40 - 50	4,0 - 5,0	28 - 35	6
19 - 22	33 - 39	3,3 - 3,9	23 - 27	5 1)
15 - 18	26 - 32	2,6 - 3,2	18 - 22	4
11 - 14	19 - 25	1,9 - 2,5	13 - 17	3
4 - 10	7 - 18	0,7 - 1,8	5 - 12	2
<4	<7	<0,7	< 5	1 2)

1) Definição de fábrica.

2) Não utilize sal neste nível.

Se utilizar detergente normal ou pastilhas combinadas (com ou sem sal), seleccione o nível de dureza da água adequado para manter o indicador de falta de sal activo.



As pastilhas combinadas que contêm sal não são suficientemente eficazes para amolecer água dura.

Como regular o nível do descalcificador da água

É necessário que o aparelho esteja no modo de selecção de programa.

1. Certifique-se de que o marcador de programa do selector de programas está na posição on/off.
2. Para entrar no modo de utilizador, prima continuamente **Delay**. Em simultâneo, rode o selector no sentido contrário ao dos ponteiros do relógio até que o marcador de programa indique o primeiro programa. Liberte **Delay** quando os indicadores **Start** e on/off começarem a piscar.
 - As intermitências de \rightarrow | indicam a definição actual, por exemplo, 5 intermitências + pausa + 5 intermitências = nível 5.
3. Prima **Delay** repetidamente para mudar a definição. Sempre que premir **Delay**, o número do nível aumenta. Quando chegar ao nível 10, recomeça a partir do nível 1.
4. Para confirmar a definição, rode o selector de programas até que o marcador de programa fique novamente na posição on/off.

6.3 AirDry

A opção AirDry melhora a secagem e reduz o consumo de energia.

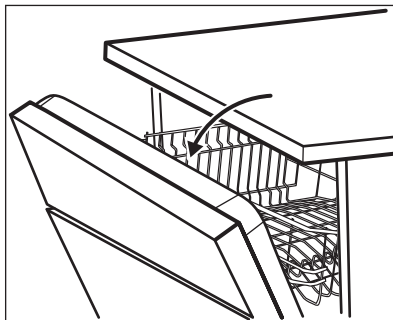

Durante a fase de secagem, a porta abre-se automaticamente e fica entreaberta.



CUIDADO!

Não tente fechar a porta do aparelho durante os primeiros 2 minutos após a abertura automática. Isso pode danificar o aparelho.

A opção AirDry é ativada automaticamente com todos os programas, exceto .



CUIDADO!

Se alguma criança tiver acesso ao aparelho, é recomendável desativar a opção AirDry porque a abertura da porta pode representar um perigo.

Como desactivar a opção AirDry

É necessário que o aparelho esteja no modo de selecção de programa.

1. Para entrar no modo de utilizador, prima continuamente **Delay**. Em simultâneo, rode o selector no sentido anti-horário até que o marcador de programa indique o primeiro programa. Liberte **Delay** quando os indicadores **Start** e on/off começarem a piscar.
2. Rode o selector no sentido anti-horário até que o marcador de

programa indique o segundo programa.

- O indicador →| indica a definição actual: aceso = opção AirDry activada.

3. Prima **Delay** para mudar a definição.

- Indicador →| apagado = opção AirDry desactivada.

4. Para confirmar a definição, rode o selector de programas até que o marcador de programa fique novamente na posição on/off.

7. ANTES DA PRIMEIRA UTILIZAÇÃO

1. **Certifique-se de que o nível definido para o amaciador da água corresponde à dureza da água fornecida. Caso contrário, ajuste o nível do amaciador da água.**

2. Encha o depósito de sal.
3. Encha o distribuidor de abrillantador.
4. Abra a torneira da água.
5. Inicie um programa para remover eventuais resíduos de processamento que possam ainda existir no aparelho. Não utilize detergente e não coloque loiça nos cestos.

Quando iniciar um programa, o aparelho pode demorar até 5 minutos a recarregar a resina no descalcificador da água. Poderá parecer que o aparelho não está a funcionar. A fase de lavagem começa apenas quando este processo terminar. O processo é repetido periodicamente.

7.1 Depósito de sal



CUIDADO!

Utilize apenas sal grosso especial para máquinas de lavar loiça. O sal fino representa risco de corrosão.

O sal é utilizado para recarregar a resina do amaciador da água e para garantir bons resultados de lavagem no quotidiano.

Como encher o depósito de sal

1. Rode a tampa do depósito de sal no sentido anti-horário e retire-a.
2. Coloque 1 litro de água no depósito de sal (apenas na primeira vez).

3. Encha o depósito de sal com 1 kg de sal (até ficar cheio).

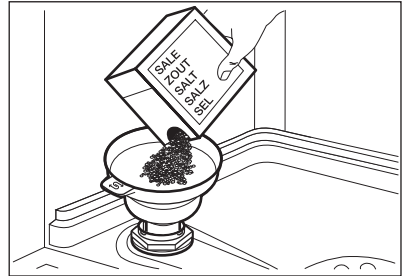

4. Agite o funil com cuidado segurando-o pela pega para introduzir os últimos grãos.
5. Retire o sal que tiver ficado à volta da abertura do depósito de sal.

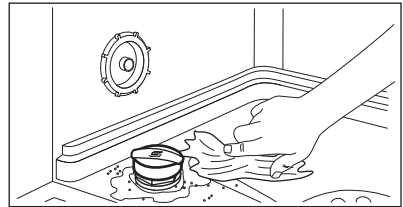

6. Rode a tampa do depósito de sal no sentido horário para fechar o depósito de sal.



CUIDADO!

É possível que saia água e sal do depósito de sal quando estiver a enchê-lo. Após encher o depósito de sal, inicie imediatamente um programa para evitar corrosão.

7.2 Como encher o distribuidor de abrillantador

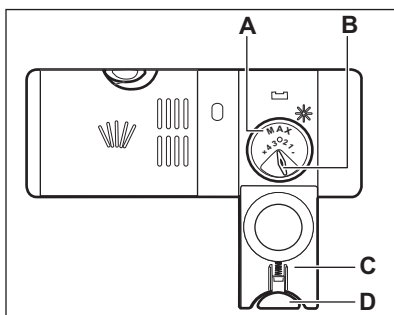
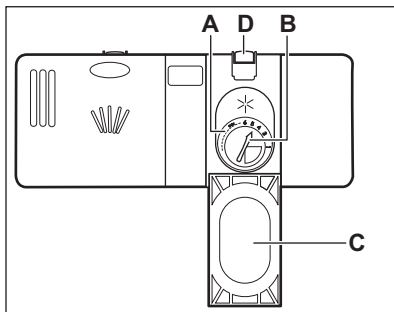

CUIDADO!

Utilize apenas abrillantador específico para máquinas de lavar loiça.

1. Prima o botão de libertação (D) para abrir a tampa (C).
2. Coloque abrillantador no distribuidor (A) até chegar ao nível "max".
3. Retire o abrillantador entornado com um pano absorvente para evitar demasiada espuma.
4. Feche a tampa. Certifique-se de que o botão de libertação fica trancado na posição correcta.



Podem rodar o selector de quantidade a libertar (B) entre a posição 1 (menos quantidade) e a posição 4 ou 6 (mais quantidade).

8. UTILIZAÇÃO DIÁRIA

1. Abra a torneira da água.
2. Rode o selector até que o marcador de programa fique alinhado com o programa que pretender. Seleccione o programa correcto para o tipo de carga e grau de sujidade.
 - Se o indicador de falta de sal estiver aceso, encha o depósito de sal.
 - Se o indicador de falta de abrillantador estiver aceso, encha o distribuidor de abrillantador.
3. Coloque a loiça nos cestos.
4. Adicione o detergente.
5. Inicie o programa.

8.1 Utilizar detergente

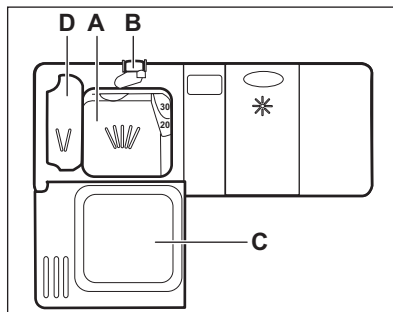

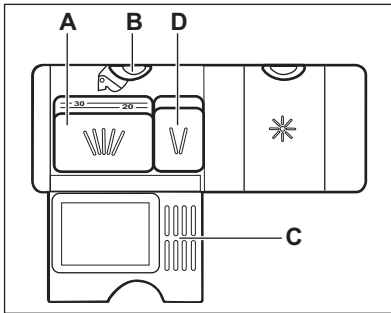

1. Prima o botão de libertação (B) para abrir a tampa (C).
2. Coloque o detergente em pó ou pastilha no compartimento (A).
3. Se o programa tiver uma fase de pré-lavagem, coloque uma pequena quantidade de detergente no compartimento (D).
4. Feche a tampa. Certifique-se de que o botão de libertação fica trancado na posição correcta.

8.2 Utilizar pastilhas combinadas

Quando utilizar pastilhas que contêm sal e abrillantador, não encha o depósito de sal e o distribuidor de abrillantador.

1. Regule o amaciador da água para o nível mais baixo.
2. Regule o distribuidor de abrillantador para a posição mais baixa.

8.3 Seleccionar e iniciar um programa

Iniciar um programa

1. Abra a torneira da água.
2. Feche a porta do aparelho.
3. Rode o selector até que o marcador de programa fique alinhado com o programa que pretender.
 - O indicador On/Off acende-se.
 - O indicador de início começa a piscar.
4. Prima **Start**.

- O programa inicia e o indicador da fase de lavagem acende.
- O indicador On/Off e o indicador de início estão acesos.

Iniciar um programa com início diferido

1. Selecciona o programa.
2. Prima **Delay** para atrasar o início do programa por 3 horas.

O indicador de início diferido acende-se.

3. Prima **Start**.

O indicador de início acende-se.

Quando a contagem decrescente terminar, o programa inicia.

Abrir a porta do aparelho durante o funcionamento

Se abrir a porta durante o funcionamento de um programa, o aparelho pára de funcionar. Isto pode afectar o consumo de energia e a duração do programa. Quando fechar a porta, o aparelho continua a partir do ponto de interrupção.



Se abrir a porta durante a fase de secagem e deixá-la aberta durante mais de 30 segundos, o programa termina. Isto não acontece se a porta for aberta pela função AirDry.



Não tente fechar a porta do aparelho durante os primeiros 2 minutos após ter sido aberta automaticamente pela função AirDry, porque pode danificar o aparelho. Se, após isso, a porta for mantida fechada durante 3 minutos, o programa actual termina.

Cancelar o início diferido com a contagem decrescente já iniciada

1. Prima continuamente os botões **Start** e **Delay** em simultâneo até que o indicador de início comece a piscar.
2. Prima **Start** para iniciar o programa.

Cancelar o programa

Mantenha **Start** e **Delay** premidos em simultâneo até que o indicador de início comece a piscar.

Certifique-se de que existe detergente no distribuidor de detergente antes de iniciar outro programa.

Fim do programa

Quando o programa terminar, o indicador →| acende. Após 5 minutos sem utilização, o aparelho entra no modo de espera e todos os indicadores são apagados. Isto reduz o consumo de energia.

1. Para desactivar o aparelho, rode o selector de programas até que o marcador de programa fique na posição on/off.
2. Feche a torneira da água.

9. SUGESTÕES E DICAS

9.1 Geral

As sugestões seguintes garantem resultados de lavagem e secagem óptimos e ajudam a proteger o ambiente.

- Retire os resíduos de alimentos maiores dos pratos antes de os colocar na máquina.
- Não passe a loiça por água antes de a colocar na máquina. Se for necessário, utilize o programa de pré-lavagem (se disponível) ou seleccione um programa que tenha fase de pré-lavagem.
- Utilize sempre todo o espaço dos cestos.
- Quando carregar o aparelho, certifique-se de que a água libertada pelos braços aspersores consegue alcançar e lavar toda a loiça. Não coloque peças em contacto com outras ou por cima de outras.
- Pode utilizar detergente, abrillantador e sal para máquina de lavar loiça ou utilizar pastilhas combinadas ("3 em 1", "4 em 1", "Tudo em 1", etc.). Siga as instruções indicadas na embalagem.
- Seleccione o programa de acordo com o tipo de carga e o grau de sujidade. Com o programa ECO, terá o consumo de água e energia mais eficiente para faianças e talheres com sujidade normal.

9.2 Utilizar sal, abrillantador e detergente

- Utilize apenas sal, abrillantador e detergente próprios para máquina de lavar loiça. A utilização de outros produtos pode danificar o aparelho.
- Para as áreas com água dura ou muito dura, recomendamos a utilização de detergente de máquina de lavar loiça simples (pó, gel ou pastilhas sem agentes adicionais), abrillantador e sal em separado para obtenção dos melhores resultados de lavagem e secagem.
- Pelo menos uma vez por mês, coloque o aparelho a funcionar apenas com o produto de limpeza próprio para este efeito.
- As pastilhas de detergente não se dissolvem totalmente nos programas curtos. Para evitar resíduos de detergente na loiça, recomendamos que utilize as pastilhas apenas com programas longos.
- Não utilize mais do que a quantidade correcta de detergente. Consulte as instruções na embalagem do detergente.

9.3 O que fazer se quiser deixar de utilizar pastilhas de detergente combinadas

Antes de começar a utilizar detergente, sal e abrillantador em separado, execute o seguinte procedimento.

1. Seleccione o nível máximo do descalcificador da água.
2. Certifique-se de que o depósito de sal e o depósito de abrillantador estão cheios.
3. Inicie o programa mais curto que tenha uma fase de enxaguamento. Não utilize detergente e não coloque loiça nos cestos.
4. Quando o programa terminar, regule o nível do descalcificador da água para a dureza da água na sua área.
5. Regule a quantidade de abrillantador a libertar.

9.4 Colocar loiça nos cestos

- Utilize o aparelho apenas para lavar loiça que possa ser lavada na máquina.
- Não coloque peças de madeira, marfim, alumínio, estanho ou cobre no aparelho.
- Não coloque itens que possam absorver água na máquina (esponjas, panos domésticos).
- Retire os resíduos de alimentos maiores dos pratos antes de os colocar na máquina.
- Amoleça os resíduos de comida queimados.
- Coloque as peças ocas (chávenas, copos e panelas) com a abertura para baixo.
- Certifique-se de que os copos não tocam noutros copos.

- Coloque os talheres e outros objectos pequenos no cesto de talheres.
- Coloque as peças leves no cesto superior. Certifique-se de que a loiça não se move.
- Certifique-se de que os braços aspersores podem mover-se livremente antes de iniciar um programa.

9.5 Antes de iniciar um programa

Certifique-se de que:

- Os filtros estão limpos e bem instalados.
- A tampa do depósito de sal está bem apertada.
- Os braços aspersores não estão obstruídos.
- Existe abrillantador e sal para máquinas de lavar loiça (excepto se utilizar pastilhas de detergente combinadas).
- A loiça está colocada correctamente nos cestos.
- O programa é adequado ao tipo de carga e ao grau de sujidade.
- Foi utilizada a quantidade de detergente correcta.

9.6 Descarregar os cestos

1. Deixe a loiça arrefecer antes de a retirar do aparelho. A loiça quente danifica-se facilmente.
2. Esvazie primeiro o cesto inferior e só depois o cesto superior.



No fim do programa, pode ainda existir água nas partes laterais e na porta do aparelho.

10. MANUTENÇÃO E LIMPEZA



AVISO!

Antes de qualquer acção de manutenção, desactive o aparelho e desligue a ficha da tomada eléctrica.



Se os filtros estiverem sujos e os braços aspersores estiverem obstruídos, os resultados de lavagem são inferiores. Verifique-os regularmente e limpe-os se for necessário.

10.1 Limpar os filtros

O sistema de filtração é composto por 3 peças.

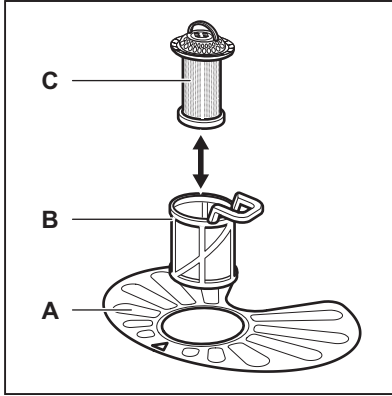

1. Rode o filtro (B) no sentido anti-horário e remova-o.

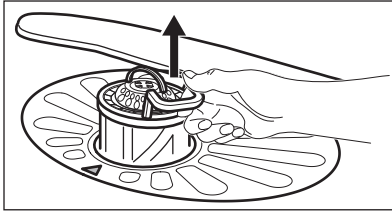
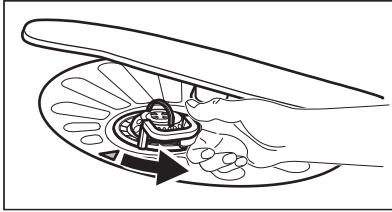

2. Retire o filtro (C) do filtro (B).
3. Retire o filtro plano (A).

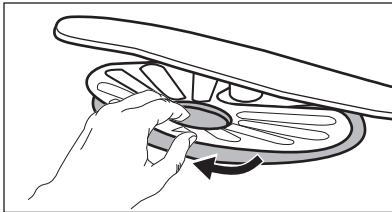

4. Lave os filtros.

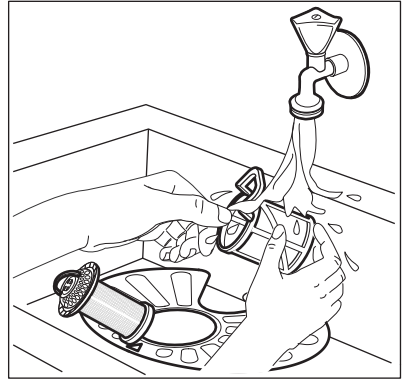

5. Certifique-se de que não há resíduos de alimentos ou sujeira dentro e à volta da borda do coletor.
6. Reinstale o filtro plano (A). Certifique-se de que fica posicionado correctamente debaixo das 2 guias.

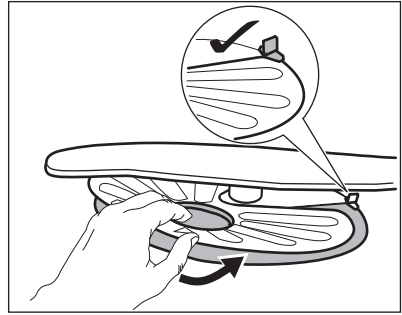

7. Monte os filtros (B) e (C).
8. Reinstale o filtro (B) no filtro plano (A). Rode-o no sentido horário até bloquear.

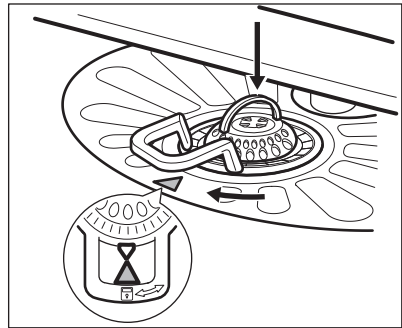

**CUIDADO!**

Uma posição incorrecta dos filtros pode causar resultados de lavagem insatisfatórios e danos no aparelho.

10.2 Limpar os braços aspersores

Não retire os braços aspersores. Se os orifícios dos braços aspersores ficarem obstruídos, retire a sujidade com um objecto fino e afiado.

10.3 Limpeza externa

- Limpe o aparelho com um pano macio e húmido.
- Utilize apenas detergentes neutros.
- Não utilize produtos abrasivos, esfregões ou solventes.

10.4 Limpeza do interior

- Limpe o aparelho com cuidado, incluindo a junta de borracha da porta, com um pano macio húmido.
- Se utilizar frequentemente programas de curta duração, poderá ocorrer acumulação de gordura e calcário no interior do aparelho. Para evitar isso, recomendamos que utilize programas de longa duração pelo menos 2 vezes por mês.
- Para manter o melhor desempenho do seu aparelho, recomendamos a utilização de um produto de limpeza específico para máquinas de lavar loiça uma vez por mês. Siga rigorosamente as instruções da embalagem do produto.

11. RESOLUÇÃO DE PROBLEMAS

Se o aparelho parar durante o funcionamento ou não iniciar, tente resolver o problema com a ajuda da informação da tabela antes de contactar um Centro de Assistência Técnica Autorizado.

**AVISO!**

Qualquer reparação executada incorrectamente pode resultar em riscos de segurança para o utilizador. Todas as reparações têm de ser efectuadas por pessoal qualificado.

No caso de alguns problemas, o indicador de fim pisca para indicar uma anomalia.

Quase todos os problemas que ocorrem podem ser resolvidos sem necessidade de contactar um Centro de Assistência Técnica Autorizado.

Problema e código de alarme	Possível causa e solução
Não consegue activar o aparelho.	<ul style="list-style-type: none"> • Certifique-se de que a ficha está ligada na tomada eléctrica. • Certifique-se de que não há um disjuntor desligado no quadro eléctrico.

Problema e código de alarme	Possível causa e solução
<p>O programa não inicia.</p>	<ul style="list-style-type: none"> • Certifique-se de que a porta do aparelho está fechada. • Prima Start. • Se tiver seleccionado o Início Diferido, cancele-o ou aguarde até a contagem decrescente terminar. • O aparelho iniciou o procedimento de recarregamento da resina dentro do descalcificador da água. O procedimento demora aproximadamente 5 minutos.
<p>O aparelho não se enche com água.</p> <ul style="list-style-type: none"> • O indicador de fim pisca 1 vez intermitentemente. • O indicador Start pisca continuamente. 	<ul style="list-style-type: none"> • Certifique-se de que a torneira da água está aberta. • Certifique-se de que a pressão do fornecimento de água não é demasiado baixa. Para obter essa informação, contacte os serviços de abastecimento de água locais. • Certifique-se de que a torneira da água não está obstruída. • Certifique-se de que o filtro da mangueira de entrada não está obstruído. • Certifique-se de que a mangueira de entrada não tem dobras ou vincos.
<p>O aparelho não escoa a água.</p> <ul style="list-style-type: none"> • O indicador de fim pisca 2 vezes intermitentemente. • O indicador Start pisca continuamente. 	<ul style="list-style-type: none"> • Certifique-se de que o sifão do lava-loiça não está obstruído. • Certifique-se de que a mangueira de escoamento não tem dobras ou vincos.
<p>O dispositivo anti-inundação foi activado.</p> <ul style="list-style-type: none"> • O indicador de fim pisca 3 vezes intermitentemente. • O indicador Start pisca continuamente. 	<ul style="list-style-type: none"> • Feche a torneira da água e contacte um Centro de Assistência Técnica Autorizado.
<p>O aparelho pára e recomeça muitas vezes durante o funcionamento.</p>	<ul style="list-style-type: none"> • Isso é normal. Esta acção proporciona uma lavagem óptima com poupança de energia.
<p>O programa demora demasiado tempo.</p>	<ul style="list-style-type: none"> • Se tiver seleccionado o início diferido, cancele-o ou aguarde até a contagem decrescente terminar.
<p>Existe uma pequena fuga na porta do aparelho.</p>	<ul style="list-style-type: none"> • O aparelho não está nivelado. Desaperte ou aperte os pés ajustáveis (se aplicável). • A porta do aparelho não está centrada com a cuba. Ajuste o pé traseiro (se aplicável).
<p>É difícil fechar a porta do aparelho.</p>	<ul style="list-style-type: none"> • O aparelho não está nivelado. Desaperte ou aperte os pés ajustáveis (se aplicável). • Existe loiça saliente dos cestos.

Problema e código de alarme	Possível causa e solução
Ouve-se ruído de pancadas no interior do aparelho.	<ul style="list-style-type: none"> A loiça não foi bem arrumada nos cestos. Consulte o folheto com as instruções de carregamento dos cestos. Certifique-se de que os braços aspersores podem rodar livremente.
O aparelho faz disparar o disjuntor.	<ul style="list-style-type: none"> A amperagem do disjuntor não é suficiente para suportar todos os aparelhos que estão a funcionar. Verifique a amperagem da tomada e a capacidade do contador ou desligue algum aparelho que esteja a funcionar. Falha eléctrica interna do aparelho. Contacte um Centro de Assistência Técnica Autorizado.



Consulte os capítulos “**Antes da primeira utilização**”, “**Utilização diária**” ou “**Sugestões e dicas**” para conhecer outras causas possíveis.

um Centro de Assistência Técnica Autorizado.

No caso de surgir algum código de alarme que não esteja na tabela, contacte um Centro de Assistência Técnica Autorizado.

Após verificar o aparelho, prima **Start**.
Se o problema voltar a ocorrer, contacte

11.1 Os resultados de lavagem e de secagem não são satisfatórios

Problema	Possível causa e solução
Lavagem insatisfatória.	<ul style="list-style-type: none"> Consulte os capítulos “Utilização diária” e “Sugestões e dicas” e o folheto com as instruções de carregamento dos cestos. Utilize programas de lavagem mais intensivos. Limpe os orifícios do braço aspersor e o filtro. Consulte o capítulo “Manutenção e limpeza”.
Secagem insatisfatória.	<ul style="list-style-type: none"> A loiça esteve demasiado tempo dentro do aparelho fechado. Não existe abrilhantador ou a dosagem de abrilhantador não é suficiente. Regule o distribuidor de abrilhantador para um nível superior. Pode ser necessário secar os artigos de plástico com um pano. Para obter o melhor desempenho na secagem, ative a opção AirDry. Recomendamos que utilize sempre abrilhantador, mesmo com pastilhas de detergente combinadas.

Problema	Possível causa e solução
Riscos esbranquiçados ou camadas azuladas nos copos e pratos.	<ul style="list-style-type: none"> Foi libertado demasiado abrillantador. Ajuste o nível de abrillantador para um nível inferior. Excesso de detergente.
Manchas e marcas de água secas nos copos e nos pratos.	<ul style="list-style-type: none"> A quantidade de abrillantador libertado não é suficiente. Ajuste o nível de abrillantador para um nível superior. A causa pode estar na qualidade do abrillantador.
A loiça fica molhada.	<ul style="list-style-type: none"> Para obter o melhor desempenho na secagem, ative a opção AirDry. O programa não tem fase de secagem ou a fase de secagem usa uma temperatura baixa. O distribuidor de abrillantador está vazio. A causa pode estar na qualidade do abrillantador. A causa pode estar na qualidade das pastilhas de detergente combinadas. Experimente uma marca diferente ou ative o distribuidor de abrillantador para utilizar abrillantador em conjunto com as pastilhas de detergente combinadas.
O interior do aparelho está molhado.	<ul style="list-style-type: none"> Não se trata de um defeito do aparelho. A humidade do ar condensa-se nas paredes interiores do aparelho.
Espuma invulgar durante a lavagem.	<ul style="list-style-type: none"> Utilize apenas detergente adequado para máquinas de lavar loiça. Existe uma fuga no distribuidor de abrillantador. Contacte um Centro de Assistência Técnica Autorizado.
Vestígios de ferrugem nos talheres.	<ul style="list-style-type: none"> Existe demasiado sal na água da lavagem. Consulte “O descalcificador da água”. Talheres de prata em conjunto com talheres de aço inoxidável. Evite colocar talheres de prata perto de talheres de aço inoxidável.
O distribuidor do detergente fica com resíduos de detergente no fim do programa.	<ul style="list-style-type: none"> A pastilha de detergente ficou colada ao distribuidor e não foi totalmente dissolvida pela água. A água não consegue tirar o detergente do distribuidor. Certifique-se de que o braço aspersor não está obstruído. Certifique-se de que não há objetos nos cestos a impedir a abertura do distribuidor de detergente.
Odores no interior do aparelho.	<ul style="list-style-type: none"> Consulte “Limpeza do interior”.

Problema	Possível causa e solução
Depósitos de calcário na loiça, na cuba e na face interior da porta.	<ul style="list-style-type: none"> • O nível de sal está baixo; verifique o indicador de falta de sal. • A tampa do depósito de sal está solta. • A sua água é dura. Consulte “O descalcificador da água”. • Mesmo que utilize pastilhas combinadas multifunções, utilize sal e regule a regeneração do descalcificador da água. Consulte “O descalcificador da água”. • Se continuar a observar depósitos de calcário, limpe o aparelho com um produto de limpeza próprio para este efeito. • Experimente um detergente diferente. • Contacte o fabricante do detergente.
Loiça baça, descolorada e lascada.	<ul style="list-style-type: none"> • Certifique-se de que lava na máquina apenas os artigos que podem ser lavados na máquina. • Carregue e descarregue os cestos com cuidado. Consulte o folheto com as instruções de carregamento dos cestos. • Coloque os artigos delicados no cesto superior.

i Consulte os capítulos “**Antes da primeira utilização**”, “**Utilização diária**” ou “**Sugestões e dicas**” para conhecer outras causas possíveis.

12. INFORMAÇÃO TÉCNICA

Dimensões	Largura / Altura / Profundidade (mm)	596 / 818 - 898 / 575
Ligação eléctrica 1)	Tensão (V)	220 - 240
	Frequência (Hz)	50
Pressão do fornecimento de água	Mín. / Máx. bar (MPa)	0.5 (0.05) / 8 (0.8)
Fornecimento de água	Água fria ou água quente 2)	máx. 60 °C
Capacidade	Requisitos do local de instalação	13
Consumo de energia	Modo On (ligado) (W)	5.0

Consumo de energia	Modo Off (desligado) (W)	0.50
--------------------	--------------------------	------

- 1) Consulte todos os valores na placa de características.
- 2) Se a água quente for proveniente de fontes de energias renováveis (ex.: painéis solares, energia eólica), utilize-a para diminuir o consumo de energia.

13. PREOCUPAÇÕES AMBIENTAIS

Recicle os materiais que apresentem o símbolo . Coloque a embalagem nos contentores indicados para reciclagem. Ajude a proteger o ambiente e a saúde pública através da reciclagem dos aparelhos eléctricos e electrónicos. Não elimine os aparelhos que tenham o

símbolo  juntamente com os resíduos domésticos. Coloque o produto num ponto de recolha para reciclagem local ou contacte as suas autoridades municipais.

www.electrolux.com/shop



156916820-A-172017

