



Ultrapower® Cordless vacuum cleaner



electrolux.com/shop



Electrolux Appliances AB
S:t Göransgatan 143
S-105 45 Stockholm
Sweden

www.electrolux.com

GB INSTRUCTION BOOK..... 4	GR ΕΓΧΕΙΡΙΔΙΟ ΟΔΗΓΙΩΝ 34	RO MANUAL DE INSTRUCȚIUNI..... 64
FR MODE D'EMPLOI..... 7	HR KNJIŽICA S UPUTAMA 37	RU ИНСТРУКЦИЯ 67
AR دليل المستخدم 10	HU HASZNÁLATI ÚTMUTATÓ 40	SK NÁVOD NA POUŽITIE..... 70
BG БРОШУРА С ИНСТРУКЦИИ..... 13	IT ISTRUZIONI 43	SL NAVODILA 73
CZ NÁVOD K POUŽITÍ..... 16	LT INSTRUKCIJŲ KNYGA 46	SR UPUTSTVO 76
DA VEJLEDNING..... 19	LV LIETOŠANAS INSTRUKCIJA 49	SV BRUKSANVISNING..... 79
DE GEBRAUCHSANWEISUNG 22	NL INSTRUCTIE BOEK 52	TR EL KİTABI 82
EE KASUTUSJUHEND 25	NO BRUKSANVISNING..... 55	UA ПОСІБНИК КОРИСТУВАЧА 85
ES LIBRO DE INSTRUCCIONES 28	PL INSTRUKCJA OBSŁUGI 58	
FI OHJEKIRJA..... 31	PT LIVRO DE INSTRUÇÕES 61	

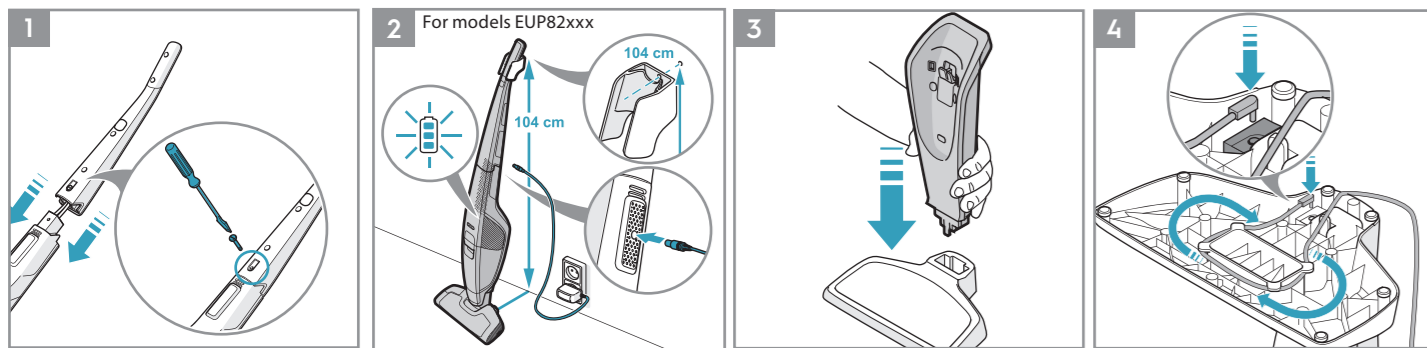
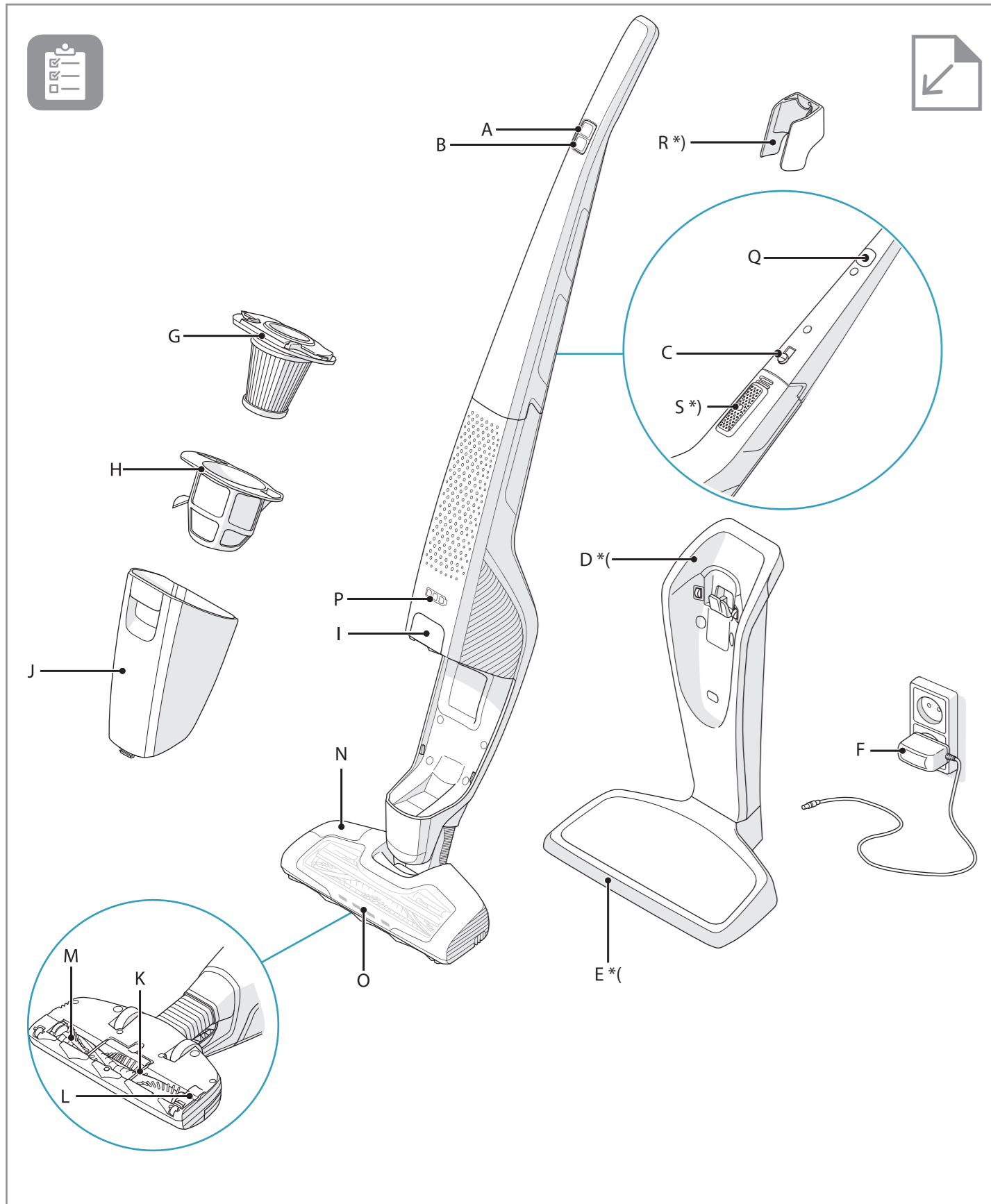

GB
FR
AR
BG
CZ
DA
DE
EE
ES
FI
GR
HR
HU
IT
LT
LV
NL
NO
PL
PT
RO
RU
SK
SL
SR
SV
TR
UA

ENGLISH
Thank you for choosing an Electrolux Ultrapower® vacuum cleaner. In order to ensure the best results, always use original Electrolux accessories and spare parts. They have been designed especially for your vacuum cleaner. This product is designed with the environment in mind. All plastic parts are marked for recycling purposes.

- DESCRIPTION OF ULTRAPOWER®**
- A. ON/OFF button
 - B. Power regulation button
 - C. Locking screw
 - D. Charging station, wall unit (*
 - E. Charging station, floor unit (*
 - F. Charging adapter
 - G. Fine filter (inner filter)
 - H. Pre filter (outer filter)
 - I. Release button, dust container
 - J. Dust container
 - K. Cable protector grill
 - L. Hatch cover for brush roll
 - M. Brush roll
 - N. BRUSHROLLCLEAN® pedal
 - O. Nozzle front lights
 - P. Charging indicator
 - Q. Cliff hanger
 - R. Wall holder (*)
 - S. Charging connector(*)

(* Not available on models EUP82xxx *) Only on models EUP82xxx.

BEFORE STARTING
Check that the package includes all parts described in this instruction manual and read this manual carefully. Pay special attention to the safety precautions chapter. Save these instructions.

- 1 Assemble the handle.
- 2 For model EUP82xx, use the wall holder (*):
A) Make sure that Ultrapower® is on a stable and horizontal surface away from heat sources, direct sunlight or wet places. Attach the wall holder to the wall 104 cm above the floor with a suitable screw and wall plug. Make sure to use a correct wall plug for the wall.
B) Attach the handle to the wall holder.
C) Connect the charging cable to the back side of the vacuum cleaner.

- For all other models:
- 3 Assemble the charging stand.
 - 4 A) Connect the charging cable to the charge stand.
B) There is a hollow space in the bottom of the charging station where unused cable can be wound.
C) Position the charging station on a stable and horizontal surface away from heat sources, direct sunlight or wet places.
- 5 Insert the adaptor into the mains and charge Ultrapower®. The charging indicator will be lit when Ultrapower® is on charge.

CHARGING ULTRAPOWER®
When fully charged, the charging indicator will blink slowly. The numbers of LED lamps will indicate the level of charge. Full charging time is around 5 hours. For better battery performance, charge Ultrapower® for 24 hours before first use and always keep it on charge when not used.

VACUUMING WITH ULTRAPOWER®
Before vacuuming, check that the nozzle wheels and the brush roll are clean from sharp objects in order to avoid scratching sensitive floors and to ensure full cleaning performance.

- 7 Start and stop Ultrapower® by pushing the ON/OFF button. Ultrapower® has 3 power settings which is regulated with the power regulation button. Ultrapower® will start on the "High power mode". For more silent cleaning and longest run time, press the power regulation button to activate the "Long runtime mode". Press the power regulation button one more time to activate the "Normal cleaning mode".

BRUSHROLLCLEAN® FUNCTION
Use the BRUSHROLLCLEAN® function to keep the brush roll clean and free from hair and fibres. For best results use the BRUSHROLLCLEAN® function when Ultrapower® is fully charged.
Place Ultrapower® on a hard and flat surface. Do not use the BRUSHROLLCLEAN® function on carpets. Press the BRUSHROLLCLEAN® pedal with your foot while the cleaner is on. Hold for 5 seconds until hairs and fibres are removed. There will be a cutting noise during this process, this is normal. If hairs remain on the brush roll, repeat the process. The BRUSHROLLCLEAN® function is equipped with an overheating protection. If the BRUSHROLLCLEAN® function has been used for more

than 30 seconds (constant or interrupted) it will deactivate the brush roll and turn off the nozzle front lights. The vacuum cleaner can still be used, even when the BRUSHROLLCLEAN® function is deactivated. To reactivate the BRUSHROLLCLEAN® function, place Ultrapower® on charge and charge for 15 minutes. Please note that the BRUSHROLLCLEAN® function might not be able to remove thicker threads or wires that are caught in the brush roll.

- EMPTYING OF THE DUST CONTAINER**
- 9 Remove the dust container by pressing the button.
 - 10 Take out the filters from the dust container by pressing the release buttons. Empty the contents into a dustbin. Never wash the dust container or filters in a dishwasher.

- IMPORTANT - FILTER CLEANING!**
The filters must be cleaned at regular intervals to ensure a high cleaning performance. Take out the filters by pressing the release buttons. Separate the inner filter from the outer filter.
12 Rinse the filter parts carefully under lukewarm water without using any detergents. (Never use the dishwasher or washing machine.) Shake to remove excess water and leave to dry minimum 12h before putting them back into the cleaner.

- CLEANING THE HOSE AND NOZZLE WHEELS**
13 Loosen the hose behind the nozzle from its upper connection. Remove any object or debris that can be blocking the airflow in the hose or in the air channel to the dust cup, and put the hose back.
14 If the wheels need to be cleaned or get jammed, remove them carefully by using a flat screwdriver.

- REMOVING AND CLEANING THE BRUSH ROLL**
15 If the brushroll gets blocked Ultrapower® will stop. Open the cable protector grill and the brush roll hatch cover and remove the brush roll.
16 Use a pair of scissors to remove threads etc. Reassemble the brush roll, making sure it can spin freely.

REMOVING THE BATTERIES FOR RECYCLING
Warning: Battery removal must only be done by an Electrolux service center or official collection point!
17 Only remove batteries if the product is to be scrapped. Improper handling of the batteries may be hazardous. Batteries should always be completely discharged before removal. Take your product to an Electrolux service center or official collection point for recycling. They can remove and recycle the battery and electric parts in a safe and professional way. Follow your country's rules for collection of rechargeable batteries and electrical products.

Enjoy a great cleaning experience with Ultrapower®!

Electrolux reserves the right to change products, information and specifications without notice.

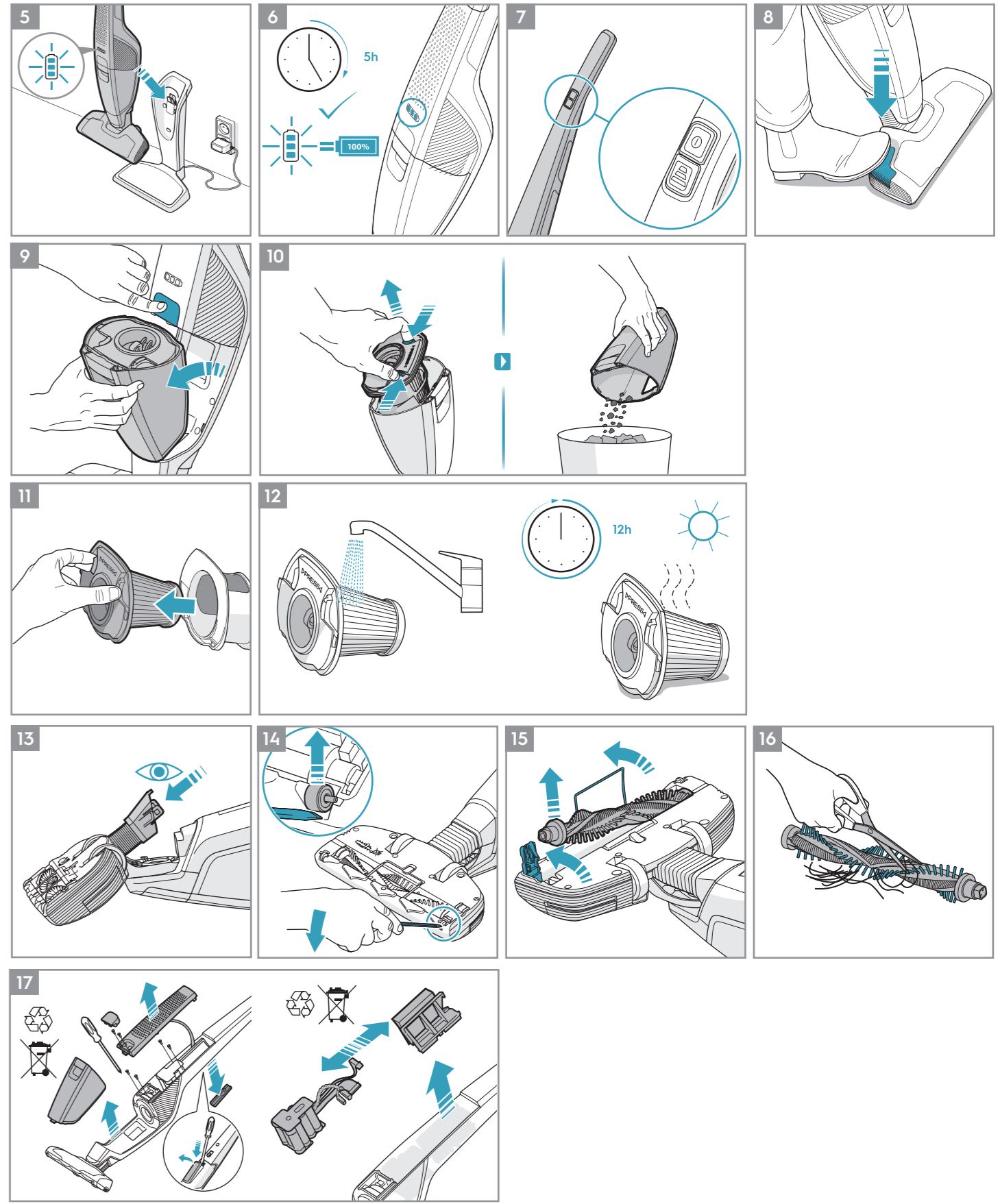

SAFETY PRECAUTIONS

This appliance can be used by children aged from 8 years and above and persons with reduced physical, sensory or mental capabilities or lack of experience and knowledge if they have been given supervision or instruction concerning use of the appliance in a safe way and understand the hazards involved.

Children shall not play with the appliance.

Cleaning and maintenance shall not be made by children without supervision.

Batteries must be removed from the appliance before it is scrapped.

The battery is to be disposed of safely.

For the purposes of recharging the battery, only use the charging adapter provided with the product.

Ultrapower® should only be used for normal vacuuming indoors and in a domestic environment. Make sure it is stored in a dry place. Packaging material, e.g. plastic bags should not be accessible to children to avoid suffocation.

Never use the vacuum cleaner:

- In wet areas.
- Close to flammable gases, etc.
- When the product shows visible signs of damage.
- On sharp objects or liquids.
- On hot or cold cinders, lighted cigarette butts, etc.
- On fine dust, for instance from plaster, concrete, flour, hot or cold ashes.

Caution:

- Do not leave the vacuum cleaner in direct sunlight.
- Avoid exposing the vacuum cleaner to strong heat.
- The battery cells within must not be dismantled, short circuited or placed against a metal surface.
- Never use the vacuum cleaner without its filters.
- Do not try to touch the brush roll while the cleaner is switched on and the brush roll is turning.
- Mind your fingers if cleaning the inside of the floor nozzle. The metal blade of the BRUSHROLLCLEAN® function is sharp and could cause injury.

Using the vacuum cleaner in the above circumstances may cause serious personal injury or damage to the product. Such injury or damage is not covered by the warranty or by Electrolux.

SERVICING AND WARRANTY

All service or repairs must be carried out by an authorized Electrolux service centre.

This warranty does not cover reduction in battery runtime due to battery age or use, as the life of the battery depends upon the amount and nature of use.









To protect the motor, battery and electronics the product should not be stored or operated in:

- An ambient temperature below 5 °C or exceeding 35 °C. If the product is stored in a temperature below 5 °C or exceeding 35 °C, let the product cool down or warm up and dry for a few hours before usage.
- A humidity level below 20% or exceeding 80% (non-condensing).

If the product is stored for an extended time period (without usage or continuous charging), we recommend to store the product in normal room temperature with the batteries charged at 50% capacity or more. This will maintain the performance of the product.

Attention! Dew condensation may form inside the product if the unit is moved from a cold to a warm environment or after heating up the storage room. Wait a few hours for the internal components to warm up and dry before usage.

INDICATION LAMPS

CHARGING 	WHAT DOES IT MEAN?	DURING USAGE	WHAT DOES IT MEAN?
	Blink slowly = 100 % fully charged		75 - 100 % capacity
	50 - 95 % charged		50- 75 % capacity remaining
	0 - 50 % charged		25 - 50 % capacity remaining
			Ultrapower® needs to be recharged.

GB

VISIT OUR WEBSITE TO:



Get usage advice, brochures, trouble shooter, service information: www.electrolux.com



Register your product for better service: www.electrolux.com/productregistration



Buy Accessories and Consumables for your appliance: www.electrolux.com/shop

CONSUMABLES & ACCESSORIES



www.electrolux.com/shop

Filter
Ref: EF142
PNC: 900 167 024



FR

AR

BG

CZ

DA

DE

EE

CUSTOMER CARE AND SERVICE

When contacting the Electrolux service center, ensure that you have following data available:

- Model number,
- PNC number
- Serial number

The information can be found on the rating plate.

Model number

PNC number

Serial number

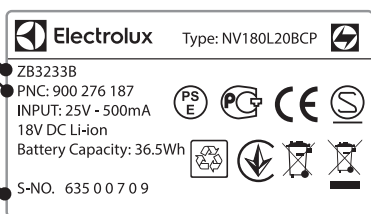

RUNNING TIMES FOR ULTRAPOWER®

Model	Volt	High power mode	Normal power mode	Long runtime mode
EUP82xx	28,8	16	28	75
EUP84xx / EUP8GREEN	32,4	17	30	80
EUP86xx	32,4 HD	20	38	95

This warranty does not cover reduction in battery runtime due to battery age or use, as the life of the battery depends upon the amount and nature of use.

ES

FI

GR

HR

HU

IT

LT

LV

NL

NO

PL

PT

RO

RU

SK

SL

SR

SV

TR

UA

The battery should be removed from The product before disposal. Dispose of or recycle The battery in accordance with local regulations. The symbol



on the product or on its packaging indicates that this product may not be treated as household waste. Instead it shall be handed over to the applicable collection point for the recycling of electrical and electronic equipment. By ensuring this product is disposed of correctly, you will help prevent potential negative consequences for the environment and human health, which could otherwise be caused by inappropriate waste handling of this product. For more detailed information about recycling of this product, please contact your local city office, your household waste disposal service or the shop where you purchased the product.

FRANÇAIS

Merci d'avoir choisi un aspirateur Electrolux Ultrapower®. Pour des résultats optimaux, utilisez uniquement des accessoires et pièces de rechange Electrolux. Ils ont été spécialement conçus pour votre aspirateur. Ce produit est conçu dans le respect de l'environnement. Tous les éléments en plastique sont marqués d'un symbole de recyclage.

DESCRIPTION DE L'ULTRAPOWER®

- | | |
|--|-------------------------------------|
| A. Bouton MARCHE/ARRÊT | K. Système de protection des câbles |
| B. Bouton de régulation de la puissance | L. Trappe pour la brosse rotative |
| C. Vis de blocage | M. Brosse rotative |
| D. Support de charge (*) | N. Pédale fonction BRUSHROLLCLEAN® |
| E. Support de charge posable (*) | O. Eclairage frontal |
| F. Chargeur | P. Témoin de charge |
| G. Filtre fin (filtre intérieur) | Q. Butée de rangement |
| H. Préfiltre (filtre extérieur) | R. Support mural *) |
| I. Bouton de déverrouillage du bac à poussière | S. Connecteur de charge*) |
| J. Bac à poussière | |

(* Non disponible sur les modèles EUP82xxx

*) Uniquement sur les modèles EUP82xx.

AVANT DE COMMENCER

Assurez-vous que l'emballage contient toutes les pièces mentionnées dans ce manuel et lisez-le attentivement. Prêtez tout particulièrement attention au chapitre « Consignes de sécurité ». Conservez ce manuel.

- 1 Assemblez la poignée.

Pour les modèles EUP82xx, utilisez le support mural *):

- 2 A) Assurez-vous que l'Ultrapower® est sur une surface stable et horizontale, loin des sources de chaleur, de la lumière directe du soleil et des sources d'humidité. À l'aide de vis et de chevilles adaptées (non fournies), fixez le support mural au mur, à 104 cm au-dessus du plancher. Veillez à utiliser des chevilles adaptées au mur.
B) Fixez la poignée au support mural.
C) Connectez le câble du chargeur à l'arrière de l'aspirateur.

Pour tous les autres modèles :

- 3 Assemblez le support de charge.
4 A) Connectez le câble du chargeur au support de charge.
B) Il existe un emplacement dans la partie inférieure du support de charge dans lequel il est possible d'enrouler le câble.
C) Assurez-vous que la station de charge est sur une surface stable et horizontale, loin des sources de chaleur, de la lumière directe du soleil et des sources d'humidité.
5 Introduisez l'adaptateur dans la prise secteur et chargez l'Ultrapower®. Le voyant de charge s'éclaire quand l'Ultrapower® est en charge.

CHARGE DE L'ULTRAPOWER®

- 6 Lorsque la charge est terminée, le voyant de charge clignote lentement. Le nombre de voyants (LED) indique le niveau de charge. Le délai pour une charge complète est d'environ 5 heures. Pour garantir les meilleures performances de la batterie, chargez l'Ultrapower® pendant 24 heures avant la première utilisation et rechargez-le avant de la ranger.

PASSER L'ASPIRATEUR AVEC L'ULTRAPOWER®

Avant de passer l'aspirateur, vérifiez qu'il n'y a pas d'objets tranchants dans les roulettes de la brosse ni dans la brosse rotative afin d'éviter de rayer les sols fragiles et assurer de parfaites performances d'aspiration.

- 7 Démarrez et arrêtez l'Ultrapower® en appuyant sur le bouton MARCHE/ARRÊT. L'Ultrapower® dispose de 3 niveaux de puissance qui sont modifiables grâce au bouton de régulation. L'Ultrapower® démarre en mode "puissance max". Pour un nettoyage plus silencieux et de plus longue durée, appuyez sur le bouton de régulation de puissance pour activer le mode « Nettoyage longue durée ». Appuyez une nouvelle fois sur le bouton de régulation de puissance pour activer le mode « Nettoyage normal ».

FONCTION BRUSHROLLCLEAN®

Utilisez la fonction BRUSHROLLCLEAN® pour maintenir la brosse rotative propre et la débarrasser des cheveux ou fibres qui pourraient y rester coincés. Pour obtenir les meilleurs résultats, utilisez la fonction BRUSHROLLCLEAN® quand l'Ultrapower® est complètement chargé.

- 8 Placez l'Ultrapower® sur une surface dure et plate. N'utilisez pas la fonction BRUSHROLLCLEAN® sur les moquettes / tapis. D'un pied, appuyez sur la pédale BRUSHROLLCLEAN® tandis que l'aspirateur est en fonctionnement. Maintenez la pression 5 secondes, le temps nécessaire à l'élimination des cheveux et des fibres. Vous entendrez un bruit de coupe durant le processus. Ce phénomène est normal. S'il reste des cheveux sur la brosse rotative, répétez l'opération. La fonction ERGOBRUSHCLEAN™ intègre un système anti-surchauffe. Si la fonction BRUSHROLLCLEAN® est utilisée pendant plus de 30 secondes (en permanence ou par intermittence), la brosse rotative est désactivée et l'éclairage frontal s'éteint. L'aspirateur demeure utilisable après désactivation de la fonction BRUSHROLLCLEAN®. Pour réactiver la fonction BRUSHROLLCLEAN®, placez l'Ultrapower® en charge pendant 15 minutes. Il est possible que la fonction BRUSHROLLCLEAN® ne puisse pas retirer les fils et fibres plus épais coincés dans la brosse rotative.

VIDAGE DU BAC À POUSSIÈRE

- 9 Retirez le bac à poussière en appuyant sur le bouton.
10 Sortez les filtres du bac à poussière et appuyant sur les boutons de déverrouillage. Videz le contenu dans une poubelle. Ne lavez jamais le bac à poussière ni les filtres au lave-vaisselle.

IMPORTANT - NETTOYAGE DU FILTRE!

- 11 Les filtres doivent être nettoyés à intervalles réguliers pour assurer des performances de nettoyage optimales. Sortez les filtres en appuyant sur les boutons de déverrouillage. Séparez le filtre intérieur du filtre extérieur.
12 Rincez soigneusement les filtres à l'eau tiède, sans détergent. (N'utilisez jamais le lave-vaisselle ni le lave-linge.) Secouez les filtres pour chasser l'excédent d'eau et laissez sécher au moins 12 heures avant de les replacer dans l'aspirateur.

NETTOYAGE DU FLEXIBLE ET DES ROULETTES DE LA BROSSÉ

- 13 Détachez la partie supérieure du tuyau flexible situé à l'arrière de la brosse. Retirez tout objet ou débris pouvant bloquer le flux d'air dans le tuyau ou dans le conduit d'air vers le bac à poussière, puis remettez le tuyau en place.
14 Si vous devez nettoyer les roulettes ou si un objet se coince dedans, retirez-les soigneusement en utilisant un tournevis plat.

RETRAIT ET NETTOYAGE DE LA BROSSÉ ROTATIVE

- 15 Si la brosse rotative est bloquée, l'Ultrapower® cesse de fonctionner. Ouvrez la grille de protection du câble et le couvercle de la trappe de la brosse rotative et retirez la brosse.
16 Utilisez une paire de ciseaux pour éliminer les fils. Remontez la brosse rotative et assurez-vous qu'elle tourne librement.

RETRAIT DES BATTERIES POUR RECYCLAGE

Avertissement : le retrait des batteries ne doit être effectué que par un centre service agréé par Electrolux ou un point de collecte de recyclage.

- 17 Les batteries devront être retirées que si l'appareil doit être mis au rebut. Une mauvaise manipulation des batteries peut être dangereuse. **Les batteries doivent être entièrement déchargées avant d'être retirées.** Apportez l'appareil à un centre service agréé par Electrolux ou un service de collecte pour recyclage. Ils peuvent retirer et recycler les batteries, les produits électriques d'une manière sûre et professionnelle. Respectez la réglementation nationale en termes de collecte de batteries rechargeables et de produits électriques.

Profitez d'une belle expérience de nettoyage avec l'Ultrapower®!

Electrolux se réserve le droit de modifier les produits, les informations et les caractéristiques techniques, sans préavis.

CONSIGNES DE SÉCURITÉ

Cet appareil peut être utilisé par des enfants à partir de 8 ans et par des personnes ayant des capacités physiques, sensorielles ou mentales réduites ou un manque d'expérience et de connaissances à condition d'être surveillées, d'avoir reçu des instructions concernant l'utilisation de l'appareil en toute sécurité et de comprendre les dangers encourus.

Ne laissez pas les enfants jouer avec l'appareil.

Le nettoyage et l'entretien ne doivent pas être effectués par des enfants sans surveillance.

Les batteries doivent être retirées de l'appareil avant qu'il ne soit mis au rebut.

Les batteries doivent être mises au rebut en toute sécurité.

Pour charger la batterie, n'utilisez que le chargeur fourni avec l'appareil.

L'Ultrapower® ne doit être utilisé que pour un usage domestique et à l'intérieur. Assurez-vous qu'il est rangé dans un endroit sec. Tenez les emballages, notamment les sacs en plastique, hors de portée des enfants afin d'éviter tout risque d'étouffement.

N'utilisez jamais l'aspirateur:

- Dans un environnement humide.
- À proximité de gaz inflammables, etc.
- Lorsque le corps de l'aspirateur est visiblement endommagé.
- Sur des objets tranchants ou des liquides.
- Sur des cendres chaudes ou froides, des mégots de cigarettes incandescentes, etc.
- Sur de la poussière fine provenant par exemple de plâtre, de béton, de farine ou de cendres chaudes ou froides.

Attention:

- Ne laissez jamais l'aspirateur en plein soleil.
- Évitez d'exposer l'aspirateur à une forte chaleur.
- Les batteries ne doivent pas être démontées, court-circuitées ni placées contre une surface métallique.
- N'utilisez jamais l'aspirateur sans ses filtres.
- Ne touchez pas à la brosse rotative quand l'aspirateur est en fonctionnement et que la brosse rotative tourne.
- Faites très attention à vos doigts lors du nettoyage de la brosse et de la brosse rotative, risques de coupures! La lame de la fonction BRUSHROLLCLEAN® est acérée et peut vous blesser.

L'utilisation de l'aspirateur dans les circonstances décrites ci-dessus peut sérieusement endommager l'appareil ou provoquer de graves blessures physiques. De tels dommages ou blessures ne sont pas couverts par la garantie ni par Electrolux.

ENTRETIEN ET GARANTIE

Toutes les opérations de maintenance et de réparation doivent être effectuées par un centre service agréé Electrolux.

La garantie ne couvre pas la perte d'autonomie des batteries liée à l'âge de la batterie et / ou à son utilisation car sa durée de vie dépend de la fréquence d'utilisation de l'appareil et de la nature des surfaces aspirées.









Pour protéger le moteur, la batterie et l'électronique, l'appareil ne doit pas être stocké ni utilisé:

- À une température ambiante inférieure à 5 °C ou supérieure à 35 °C. Si l'appareil a été stocké à une température inférieure à 5 °C ou supérieure à 35 °C, laissez-le se réchauffer ou se refroidir et se sécher quelques heures avant de vous en servir.
- À une humidité inférieure à 20 % ou supérieure à 80 % (sans condensation).

Si l'appareil doit être stocké pendant longtemps (sans être utilisé ni chargé en continu), rangez-le dans un endroit à température normale et chargez les batteries à 50 % de leur capacité. Cela permettra de maintenir les performances de l'appareil.

Attention! De la condensation peut se former à l'intérieur de l'appareil s'il est transporté d'un endroit froid vers un endroit chaud, ou encore après chauffage de la pièce où il est rangé. Patientez quelques heures pour laisser les composants internes se réchauffer et sécher avant utilisation.

VOYANTS INDICATEURS

EN COURS D' CHARGEMENT 	QUELLE SIGNIFICATION ?	EN COURS D' UTILISATION	QUELLE SIGNIFICATION ?
	Clignotement lent = 100 % de la charge		75 - 100 % capacité
	50 - 95 % charge		50- 75 % capacité restante
	0 - 50 % charge		25- 50 % capacité restante
			L'Ultrapower® doit être rechargé.

VISITEZ NOTRE SITE INTERNET POUR :



Obtenir des conseils d'utilisation, des brochures, de l'aide, des informations: www.electrolux.com



Enregistrez votre produit pour obtenir un meilleur service:
www.electrolux.com/productregistration



Achetez des accessoires et des consommables:
www.electrolux.com/shop

SERVICE APRÈS-VENTE

Avant de contacter le service conseil consommateurs Electrolux, assurez-vous de disposer des informations suivantes:

- Numéro de modèle,
- Numéro PNC
- Numéro de série

Vous trouverez ces informations sur la plaque signalétique.

Numéro de modèle

Numéro PNC

Numéro de série

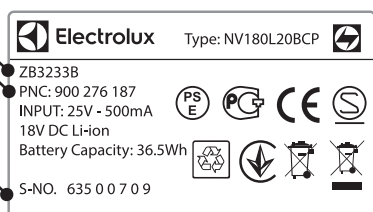

CONSOMMABLES ET ACCESSOIRES



www.electrolux.com/shop

Filtre
Réf: EF142
PNC: 900 167 024



AUTONOMIES POUR ULTRAPOWER®

Modèle	Volta-ge	Mode "puissance max"	Mode d'alimentation normale	Mode" longue durée"
EUP82xx	28,8	16	28	75
EUP84xx / EUP-8GREEN	32,4	17	30	80
EUP86xx	32,4 HD	20	38	95

La garantie ne couvre pas la perte d'autonomie de la batterie liée à son âge et/ou à son utilisation.

La batterie doit être retirée de l'appareil avant la mise au rebut. La batterie doit être mise au recyclage conformément aux consignes et

réglementations locales. Le symbole  sur le produit ou son emballage indique que ce produit ne peut être traité comme déchet ménager. Il doit plutôt être remis au point de ramassage concerné, se chargeant du recyclage du matériel électrique et électronique. En vous assurant que ce produit est éliminé correctement, vous favorisez la prévention des conséquences négatives pour l'environnement et la santé humaine qui, sinon, seraient le résultat d'un traitement inapproprié des déchets de ce produit. Pour obtenir plus de détails sur le recyclage de ce produit, veuillez prendre contact avec le bureau municipal de votre région, votre service d'élimination des déchets ménagers ou le magasin où vous avez acheté le produit.

المكنسة صوت تقطيع خلال هذه العملية، وهذا أمر طبيعي. كرري العملية إن لاحظتي وجود المزيد من الشعر على بكرة الفرشاة
وظيفة BRUSHROLLCLEAN® مجهزة بحماية ضد سخونة الزائدة. سيؤدي استخدام هذه الوظيفة لأكثر من 30 ثانية بشكل مستمر أو متقطع إلى تعطيل بكرة الفرشاة وإطفاء مصابيح الفوهة الأمامية. ويمكنك الاستمرار في تشغيل المكنسة الكهربائية حتى عند تعطيل وظيفة BRUSHROLLCLEAN®. للتمكن من إعادة تنشيط هذه الوظيفة، ضعي مكنسة Ultrapower® في الشاحن وتأكدي من شحنها لمدة 15 دقيقة.

يُرجى ملاحظة أن وظيفة BRUSHROLLCLEAN® قد لا تزيل الخيوط أو الأسلاك الأكثر سماكة التي قد تعلق ببكرة الفرشاة.

تفريغ حاوية الغبار

9 يمكنك إزالة حاوية الغبار بالضغط على المفاتيح.

10 أخرجي الفلاتر من حاوية الغبار عن طريق الضغط على مفتاح التحرير. أفرغي محتوياتها في سلة النفايات. تجنبي تنظيف حاوية الغبار أو الفلاتر في غسالة الصحون.

هام -تنظيف الفلاتر!

11 يجب عليك تنظيف الفلاتر بشكل منتظم لتضمني حصولك على أقوى أداء. أخرجي الفلاتر من خلال الضغط على مفاتيح التحرير. ثم افصلي الفلتر الداخلي عن الفلتر الخارجي.

12 نظفي أجزاء الفلتر بعناية بالماء الفاتر دون استخدام أي منظفات (تجنبي وضع الفلاتر في غسالة الصحون أو غسالة الملابس). حركي الفلتر لإزالة الماء الزائد واتركيه يجف لمدة 12 ساعة على الأقل قبل إعادة تركيبه في المكنسة.

تنظيف الخرطوم وعجلات الفوهة

13 حرّري الخرطوم من وصلته العلوية خلف الفوهة. تأكدي من إزالة أي أشياء أو بقايا قد تعيق تدفق الهواء داخل الخرطوم أو داخل القناة الهوائية المؤدية إلى حاوية الغبار، ثم أعيدي تركيب الخرطوم إلى وضعه السابق.

14 احرصي على إزالة العجلات بكل عناية وباستخدام مفك مسطح عند تنظيفها أو عند إزالة المواد العالقة فيها.

إزالة وتنظيف بكرة الفرشاة

15 سوف تتوقف مكنسة Ultrapower® عن العمل في حال انسداد بكرة الفرشاة. افتحي شبكة حماية الكبل وغطاء مسار بكرة الفرشاة وأزيلي بكرة الفرشاة.

16 استخدمتي المقص لإزالة الخيوط العالقة وما شابه. أعيدي تجميع بكرة الفرشاة وتأكدي من أنها تدور بحرية.

إزالة البطاريات لإعادة التدوير

تذكير؛ يجب إزالة البطارية من قبل مركز خدمة إلكترولوكس أو نقطة التجميع الرسمية!

17 تُزال البطاريات فقط عند التخلص من المنتج نهائياً. قد يُعرضك التعامل غير السليم مع البطاريات للمخاطر. يجب إفراغ شحنة البطاريات تماماً قبل إزالتها. اصطحبي المنتج إلى مركز خدمة إلكترولوكس أو إلى نقطة التجميع الرسمية لإعادة تدويره فهم قادرين على إزالة البطارية والأجزاء الكهربائية وإعادة تدويرها بطريقة آمنة ومهنية. احرصي على اتباع قواعد بلدك بخصوص تجميع البطاريات القابلة لإعادة الشحن والمنتجات الكهربائية.

استمتعي بتجربة تنظيف رائعة مع Ultrapower®!

نشكرك على اختيار المكنسة الكهربائية إلكترولوكس Ultrapower®. لتحصلي على أفضل النتائج، احرصي دائماً على استخدام الملحقات وقطع الغيار الأصلية من إلكترولوكس فهي مصممة خصيصاً لدعم مكنستك الكهربائية. يتوافق هذا المنتج مع الشروط البيئية. وتحمل جميع القطع البلاستيكية شعار إعادة التدوير.

وصف أجزاء Ultrapower®

- | | | | |
|-----|-----------------------------------|-----|-------------------------------------|
| A . | مفتاح تشغيل/إيقاف التشغيل | K . | شواء حامى الكابل |
| B . | مفتاح تنظيم الطاقة | L . | غطاء مسار بكرة الفرشاة |
| C . | مفتاح القفل | M . | بكرة الفرشاة |
| D . | محطة الشحن(*) | N . | دواسة BRUSHROLLCLEAN® |
| E . | محطة الشحن (الوحدة الأرضية)*) | O . | الأضواء الأمامية للفوهة |
| F . | وصلة الشحن | P . | مؤشر الشحن |
| G . | فلتر الغبار الدقيق (فلتر داخلي) | Q . | أداة التعليق |
| H . | الفلتر الأول (فلتر خارجي) | R . | قاعدة الجدار (*) |
| I . | مفتاح تحرير حاوية الغبار | S . | موصل الشحن(*) |
| J . | حاوية الغبار | | |
| (*) | غير متوفر على الموديلات EUP82xx . | | (*) متوفر فقط في الطرازين EUP82xx . |

قبل تشغيل المكنسة للمرة الأولى

تأكدي من وجود كافة الأجزاء الموصوفة في كتيّب تعليمات الاستخدام، واحرصي على قراءة هذا الكتيّب بشكل دقيق لإسليم القسم المتعلق بإجراءات السلامة. احتفظي بكتيّب تعليمات الاستخدام.

1 ركبتي مقبض المكنسة.

استخدمي قاعدة الجدار في الطرازين EUP82xx

- 2 (أ) تأكدي من وضع Ultrapower® على سطح أفقي غير متحرك بعيداً عن مصادر الحرارة أو أشعة الشمس المباشرة أو الأماكن الرطبة. صلي قاعد الجدار بالجدار على مسافة 401 سم أعلى الأرضية بواسطة المسامير والقفاس الجداري المناسبين. وتأكدي من استخدام القفاس الجداري الملائم للجدار.
- (ب) اربطي المقبض بقاعدة الجدار.
- (ج) صلي كبل الشحن بالجزء الخلفي من المكنسة الكهربائية.

بالنسبة لجميع الطرازات الأخرى:

3 ركبتي قاعدة الشاحن.

4 (أ) صلي كبل الشحن بقاعدة الشحن.

- (ب) يمكنك لف الكبل عند الانتهاء من استخدامه في المساحة الفارغة الموجودة أسفل محطة الشحن
- (ج) تأكدي من وضع محطة الشحن على سطح أفقي غير متحرك بعيداً عن مصادر الحرارة وأشعة الشمس المباشرة والأماكن الرطبة.

الصورة صفحة

5 ادخلي الوصلة في مأخذ التيار الكهربائي للتمكن من شحن مكنسة Ultrapower®. سوف يضيء مؤشر الشحن أثناء شحن المكنسة.

شحن Ultrapower®

6 سوف يومض مؤشر الشحن ببطء عند اكتمال شحن مكنسة Ultrapower®. ويمكنك معرفة مستوى الشحن من خلال عدد مصابيح LED المضيئة. يستغرق الشحن الكامل مدة 5 ساعات تقريباً. لتحصلي على أداء أفضل للبطارية، اشحني Ultrapower® لمدة 24 ساعة قبل استخدامها للمرة الأولى وتأكدي من وضعها بشكل دائم في محطة الشحن أثناء عدم استخدامها.

التنظيف باستخدام المكنسة الكهربائية Ultrapower®

تأكدي قبل استخدام المكنسة من عدم وجود مواد حادة عالقة في عجلات الفوهة وبكرة الفرشاة لتتجنبي خدش الأرضيات الحساسة أثناء تنظيفها ولتضمني الحصول على أفضل أداء أثناء التنظيف.

7 يمكنك تشغيل وإيقاف تشغيل مكنسة Ultrapower® بالضغط على مفتاح التشغيل/إيقاف التشغيل. توفر لك مكنسة 3 Ultrapower® إعدادات مختلفة للطاقة يمكن تنظيمها باستخدام مفتاح تنظيم الطاقة.

يبدأ تشغيل Ultrapower® في "وضع التشغيل بأقصى طاقة".

اضغطي على مفتاح تنظيم الطاقة لتنشيط "وضع وقت التشغيل الطويل" والاستمتاع بتجربة تنظيف هادئة ولمدة أطول.

اضغطي على مفتاح تنظيم الطاقة مرة أخرى لتنشيط "وضع التنظيف العادي".

وظيفة BRUSHROLLCLEAN®

استخدمي وظيفة BRUSHROLLCLEAN® للمحافظة على نظافة بكرة الفرشاة وخلوها من الشعر والألياف. ولتحصلي على أفضل النتائج، استخدمتي وظيفة BRUSHROLLCLEAN® عند شحن مكنسة Ultrapower® بشكل كامل.

8 احرصي على وضع مكنسة Ultrapower® فوق سطح صلب ومستو. وتجنبي استخدام وظيفة BRUSHROLLCLEAN® أثناء تنظيف السجاد. اضغطي على دواسة BRUSHROLLCLEAN® بقدمك حتى تصبح المكنسة الكهربائية في وضع التشغيل. استمري في الضغط لمدة 5 ثوانٍ حتى إزالة الشعر والألياف. سوف تصدّر

تحتفظ شركة إلكترولوكس بالحق في تغيير المنتجات والمعلومات والمواصفات دون إشعار مسبق.

يمكن استخدام هذا الجهاز من قبل الأطفال بعمر 8 سنوات فما فوق وكذلك من قبل الأشخاص الذين يعانون من ضعف في القدرات البدنية أو الحسية أو العقلية أو ليس لديهم الخبرة أو المعرفة الكافية، شريطة توفير الإشراف والتوجيه لهم فيما يتعلق بإرشادات استخدام الجهاز بطريقة آمنة وفهم المخاطر ذات الصلة.

يجب ألا يعيب الأطفال بالجهاز.

يجب ألا يقوم الأطفال بتنظيف المكنسة أو صيانتها في المنزل دون إشراف.

يجب إزالة البطاريات من الجهاز قبل التخلص منه.

يجب التخلص من البطاريات بطريقة آمنة.

احرصي على استخدام وصلة الشحن المرفقة مع المنتج.

يجب استخدام Ultrapower® فقط لأغراض التنظيف الداخلي المعتاد بواسطة المكنسة الكهربائية وفي بيئة منزلية. احرصي على تخزين المنتج في مكان جاف.

تجنبني ترك مواد التنظيف، مثل الحقايب البلاستيكية، في متناول الأطفال حتى لا يتعرضوا للاختناق.

لا تستخدم المكنسة الكهربائية على الإطلاق:

- في الأماكن الرطبة.
- بالقرب من الغازات القابلة للاشتعال وغيرها.
- إذا ظهرت على المنتج علامات التلف الواضحة.
- لتنظيف العناصر الحادة أو السوائل.
- لتنظيف الرماد الساخن أو البارد، أعقاب السجائر المشتعلة، وغيرها.
- لتنظيف الغبار الدقيق الناجم عن الجبس أو الإسمنت أو الطين أو الرماد الساخن أو البارد.

تنبيه:

- لا تترك المكنسة الكهربائية عرضة لأشعة الشمس المباشرة.
- تفادي تعريض المكنسة الكهربائية للحرارة القوية.
- تجنبني تفكيك خلايا البطارية الداخلية أو تعريضها لدائرة كهربائية قصيرة أو وضعها على سطح معدني.
- لا تستخدم المكنسة الكهربائية من دون الفلاتر.
- لا تحاولي لمس بكرة الفرشاة أثناء تشغيل المكنسة الكهربائية ودوران بكرة الفرشاة.
- احرصي على حماية أصابعك عند تنظيف الجزء الداخلي من الفوهة الأرضية فالشفرة المعدنية الخاصة بوظيفة BRUSHROLLCLEAN® حادة وقد تسبب الإصابة.









قد يتسبب استخدام المكنسة الكهربائية في الظروف السابقة إلى وقوع إصابات شخصية خطيرة أو تلف المنتج. لا تغطي هذه الإصابات أو الأضرار بضممان أو تعويضات شركة إلكترولوكس.

الصيانة والضمان

يجب إجراء جميع أعمال الصيانة أو الإصلاح في مركز صيانة إلكترولوكس المعتمد.

لا يغطي هذا الضمان انخفاض وقت تشغيل البطارية بسبب التقادم أو الاستهلاك، إذ يعتمد عمر البطارية على كمية وطبيعة الاستخدام.

المؤشرات الضوئية

الشحن 	ماذا يعني؟	أثناء التشغيل	ماذا يعني؟
	يومض ببطء= الشحن كامل 100%		قدرة المكنسة 75-100%
	لمكنسة مشحونة بنسبة 50-95%		قدرة المكنسة 50-75%
	المكنسة مشحونة بنسبة 0-50%		قدرة المكنسة 25-50%
	تحتاج مكنسة Ultrapower® إلى إعادة الشحن.		

قطع الغيار والملحقات

للحصول على تعليمات الاستخدام والكتيبات الترويجية ومستكشف الأعطال ومعلومات الخدمة: www.electrolux.com/shop



الفلتر

المرجع: EF142
رمز المنتج: 900 167 024

تفضلوا بزيارة موقعنا الإلكتروني:

للحصول على تعليمات الاستخدام والكتيبات الترويجية ومستكشف الأعطال ومعلومات الخدمة: www.electrolux.com



لتسجيل المنتج والحصول على خدمة أفضل:
www.electrolux.com/productregistration



لشراء الملحقات وقطع الغيار لجهازك:
www.electrolux.com/shop



خدمة العملاء والدعم

عند الاتصال بخدمة عملاء إلكترولوكس، تأكدوا من توافر المعلومات التالية لديكم:

- رقم الطراز
- رمز المنتج
- الرقم التسلسلي

توجد هذه البيانات على لوحة بيانات المنتج.

أوقات التشغيل® Ultrapower

الطراز	الفولتية	وضع التشغيل بأقصى طاقة	وضع الطاقة العادي	وضع التشغيل لوقت طويل
EUP82xx	28,8	16	28	75
EUP84xx / EUP 8GREEN	32,4	17	30	80
EUP86xx	32,4 HD	20	38	95

لا يغطي هذا الضمان قصر فترة تشغيل البطارية بسبب عمرها أو استخدامها حيث إن عمر البطارية يعتمد على مقدار الاستخدام وطبيعته.

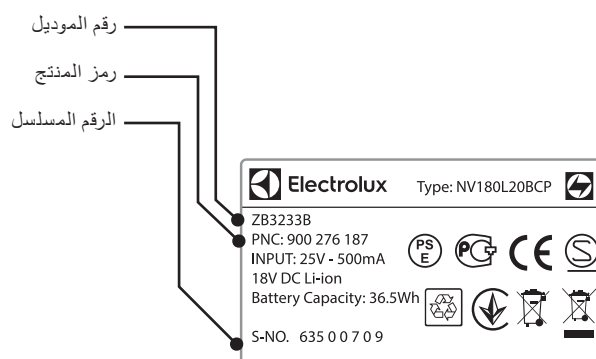

يُمنع الرمز الموجود على المنتج أو على العبوة الخاصة به على أنه لا يجوز التعامل مع هذا المنتج باعتباره أحد المخلفات المنزلية. وبدلاً من ذلك، يجب تسليمه إلى أحد أماكن معالجة المخلفات الملائمة الخاصة بإعادة تصنيع الأجهزة الكهربائية والإلكترونية.

وبالتأكد من أن هذا المنتج قد تم التخلص منه بطريقة ملائمة، تكون قد ساعدت في منع حدوث عواقب سلبية محتملة من شأنها أن تؤثر على البيئة وصحة الإنسان، والتي كان من المحتمل حدوثها إذا تم التعامل مع مخلفات هذا المنتج بطريقة غير ملائمة.

للحصول على المزيد من المعلومات المفصلة حول إعادة تصنيع هذا المنتج، الرجاء الاتصال بمكتب المدينة في منطقتك أو مرفق التخلص من النفايات المنزلية التابع لك أو المتجر الذي اشتريت منه هذا المنتج.

БЪЛГАРСКИ

Благодарим Ви, че избрахте прахосмукачка Ultrapower® на Electrolux. За да постигнете най-добри резултати, винаги използвайте оригинални аксесоари и резервни части на Electrolux. Те са произведени специално за Вашата прахосмукачка. Този продукт е проектиран с мисъл за околната среда. Всички пластмасови части са маркирани за целите на рециклирането.

ОПИСАНИЕ НА ULTRAPOWER®

- | | |
|--|------------------------------------|
| A. Бутон за ВКЛ./ИЗКЛ | J. Контейнер за прах |
| B. Бутон за регулиране на мощността | K. Решетка за кабелна защита |
| C. Фиксиращ винт | L. Капак на отделението на четката |
| D. Станция за зареждане, (* | M. Четка |
| E. Станция за зареждане, тяло за под (* | N. BRUSHROLLCLEAN® педал |
| F. Адаптер за зареждане | O. Предни лампички на крайника |
| G. Фин филтър (вътрешен филтър) | P. Индикатор за зареждане |
| H. Пре-филтър (външен филтър) | Q. Закачалка |
| I. Бутон за освобождаване, контейнер за прах | R. Държач за стена *) |
| | S. Конектор за зареждане *) |

(* Не е налично за всички модели EUP82xxх

*) Само при модели и EUP82xxх.

ПРЕДИ ДА ЗАПОЧНЕТЕ

Прочетете внимателно настоящото упътване и проверете дали опаковката съдържа всички части, посочени в него. Обърнете специално внимание на главата за мерки за безопасност. Запазете тези инструкции.

- 1 Сглобете държката.

За модели EUP82xxх използвайте държача за стена *):

- 2 А) Уверете се, че Ultrapower® е върху стабилна и хоризонтална повърхност, далеч от източници на топлина, пряка слънчева светлина или мокри места. Закрепете държача за стена към стена на височина 104 см над пода с подходящ винт и дюбел. Уверете се, че дюбелът е подходящ за стената.
 В) Прикрепете държката към държача за стена.
 С) Свържете кабела за зареждане към задната страна на прахосмукачката.

За всички други модели:

- 3 Сглобете поставката за зареждане.

- 4 А) Свържете кабела за зареждане към поставката за зареждане.
 В) В долната част на станцията за зареждане има кухо пространство, където може да бъде навит неизползваният кабел.
 С) Поставте станцията за зареждане върху стабилна и хоризонтална повърхност, далеч от източници на топлина, пряка слънчева светлина или мокри места.

- 5 Включете адаптера в електрическата мрежа и заредете Ultrapower®. Индикаторът за зареждане ще свети, когато Ultrapower® се зарежда.

ЗАРЕЖДАНЕ НА ULTRAPOWER®

- 6 Когато е заредена напълно, индикаторът за зареждане ще мига бавно. Броят светодиодни лампи ще покаже нивото на зареждане. Времето за пълно зареждане е около 5 часа. За по-добра ефективност на батериите заредете Ultrapower® в продължение на 24 часа преди първата употреба и винаги я зареждайте, когато не се използва.

ПОЧИСТВАНЕ С ULTRAPOWER®

Преди почистване, проверете дали в колелата на дюзите и четката няма остри предмети, за да избегнете надраскване на чувствителни подове и за да гарантирате оптимални почистващи резултати.

- 7 Стартирайте и спрете Ultrapower® с натискане на бутона ВКЛ./ИЗКЛ. Ultrapower® разполага с 3 настройки на мощност, които се регулират посредством бутона за регулиране на мощността. Ultrapower® ще се стартира в режим „Висока мощност“. За по-тихо почистване и по-дълго време на работа натиснете бутона за регулиране на мощността, за да активирате режима „Дълго време на работа“. Натиснете бутона за регулиране на мощността още веднъж, за да активирате режима „Нормално почистване“.

ФУНКЦИЯ BRUSHROLLCLEAN®

Използвайте функцията BRUSHROLLCLEAN®, за да поддържате четката чиста и без замърсяване с косми и влакна. За най-добри резултати използвайте функцията BRUSHROLLCLEAN®, когато Ultrapower® е напълно заредена.

- 8 Поставте Ultrapower® върху твърда и равна повърхност. Не използвайте функцията BRUSHROLLCLEAN® върху килими. Натиснете педала BRUSHROLLCLEAN® с крака си, докато прахосмукачката е включена. Задръжте за 5 секунди, докато космите и тъканите са отстранени. По време на този процес ще чуете режещ шум, което е нормално. Ако по четката останат косми, повторете процеса. Функцията BRUSHROLLCLEAN® е оборудвана със защита от прегряване. Ако функцията BRUSHROLLCLEAN® се използва за повече от 30 секунди (постоянно или с прекъсвания), тя ще деактивира четката и ще изключи предните лампички на крайника. Прахосмукачката може да бъде използвана дори и когато функцията BRUSHROLLCLEAN® е деактивирана. За да активирате отново функцията BRUSHROLLCLEAN®, поставте Ultrapower® да се зарежда и заредете за 15 минути. Моля, имайте предвид, че функцията BRUSHROLLCLEAN® може и да не успее да премахне по-дебели нишки или конци, заплетени в самата четка.

ИЗПРАЗВАНЕ НА КОНТЕЙНЕРА ЗА ПРАХ

- 9 Извадете контейнера за прах, като натиснете бутона.
 10 Извадете филтрите от контейнера за прах, като натиснете бутоните за освобождаване. Изпразнете съдържанието в кофа за смет. Никога не мийте контейнера за прах или филтрите в съдомиялна машина.

ВАЖНО - ПОЧИСТВАНЕ НА ФИЛТЪРА!

- 11 Филтрите трябва да се почистват редовно, за да се гарантират високи почистващи резултати. Извадете филтрите, като натиснете бутоните за освобождаване. Отделете вътрешния филтър от външния филтър.
 12 Изплакнете внимателно частите на филтъра с хладка вода, без да използвате миешки препарати. (Никога не използвайте съдомиялна машина или пералня.) Разклатете, за да отстраните излишната вода и ги оставете да изсъхнат за минимум 12 часа, преди да ги поставите обратно в прахосмукачката.

ПОЧИСТВАНЕ НА ТРЪБАТА И КОЛЕЛЦАТА НА КРАЙНИКА

- 13 Развийте тръбата зад крайника от горната и връзка. Отстранете всички предмети или остатъци, които може да блокират въздушния поток в тръбата или във въздухопровода към капачето за прах и поставете обратно тръбата.
 14 Ако колелата имат нужда от почистване или са блокирали, внимателно ги отстранете като използвате плоска отвертка.

ПРЕМАХВАНЕ И ПОЧИСТВАНЕ НА ЧЕТКАТА

- 15 Ако четката блокира, Ultrapower® ще спре работа. Отворете решетката за кабелна защита и капака на отделението на четката, след което извадете четката.
 16 Използвайте ножица, за да премахнете нишки и др. Сглобете отново четката, като се уверите, че може да се върти свободно.

ОТСТРАНЯВАНЕ НА БАТЕРИИТЕ ЗА РЕЦИКЛИРАНЕ

Внимание; Изваждането на батериите трябва да бъде извършено само от сервизен център на Electrolux или от официален събирателен пункт!

- 17 Изваждайте батериите само ако продуктът ще бъде изхвърлян. Неправилното боравене с батериите може да бъде опасно. **Батериите трябва винаги да бъдат напълно изтощени преди изваждането им.** Тзанесете продукта в сервизен център на Electrolux или в официален събирателен пункт за рециклиране. Това са местата, където батерията и електрическите компоненти могат да бъдат извадени и рециклирани по безопасен и професионален начин. Следвайте правилата на Вашата страна за събиране на акумулаторни батерии и електрически продукти.

Насладете се на чудесно почистване с Ultrapower®!

Electrolux си запазва правото да променя продукти, информация и спецификации без предизвестие.

МЕРКИ ЗА БЕЗОПАСНОСТ

Този уред може да бъде използван от деца над 8 годишна възраст, както и лица с намалени физически, сетивни и умствени възможности или лица без опит и познания, само ако те са под наблюдение или бъдат инструктирани относно безопасната употреба на уреда и възможните рискове.

Децата не трябва да си играят с уреда.

Почистването и поддръжката не бива да се извършват от деца без наблюдение.

Батериите трябва да бъдат извадени от уреда преди той да бъде изхвърлен.

Батерията трябва да бъде изхвърлена по безопасен начин.

За зареждане на батерията използвайте само адаптера за зареждане, предоставен с продукта.

Ultrapower® трябва да се използва само за нормално почистване в домашна среда. Уверете се, че мястото за съхранение е сухо. Опаковъчните материали, като например найлонови торбички, не трябва да бъдат достъпни за деца, за да се избегне задушаване.

Никога не използвайте прахосмукачката:

- В мокри помещения.
- В близост да запалими газове и др.
- Когато продуктът показва видими признаци на повреда.
- Върху остри предмети или течности.
- Върху гореща или студена сгурия, запалени цигарени угарки и др.
- Върху фин прах, например от мазилка, бетон, брашно, гореща или студена пепел.

Внимание:

- Не оставяйте прахосмукачката на пряка слънчева светлина.
- Избягвайте излагането на прахосмукачката на силна топлина.
- Клетките на батериите не трябва да се разглобяват, излагат на късо съединение, поставят върху метална повърхност.
- Никога не използвайте прахосмукачката без филтри.
- Не се опитвайте да докоснете четката, докато прахосмукачката е включена, а четката се върти.
- Бъдете внимателни с пръстите си, когато почиствате крайника за под отвътре. Металното острие на функцията BRUSHROLLCLEAN® е остро и може да причини нараняване.

Използването на прахосмукачката в горепосочените обстоятелства може да причини сериозно нараняване или повреда на продукта. Такъв вид нараняване или повреда не се покрива от гаранцията или от Electrolux.

ОБСЛУЖВАНЕ И ГАРАНЦИЯ

Всяко обслужване и ремонт трябва да се извършва от оторизиран сервизен център на Electrolux.

Тази гаранция не покрива намаляването на времето за използване на батерията в резултат от нейната употреба или възраст, тъй като животът на батерията зависи от степента и естеството на употребата.

ИНДИКАТОРНИ ЛАМПИЧКИ

ЗАРЕЖДАНЕ 	КАКВО ОЗНАЧАВА?	ПО ВРЕМЕ НА УПОТРЕБА	КАКВО ОЗНАЧАВА?
	Бавно мигане = заредена на 100 %		капацитет 75 - 100 %
	заредена на 50 – 95 %		оставащ капацитет 50 - 75 %
	заредена на 0 – 50 %		оставащ капацитет 25 – 50 %
			Ultrapower® трябва да бъде презаредена.

За да се предпазят мотора, батерията и електронните компоненти, продуктът не трябва да бъде съхраняван или използван в:

- Температура на околната среда под 5 °C или над 35 °C. Ако продуктът е съхраняван при температура под 5 °C или над 35 °C, оставете го да се охлади или затопли и изсъхне за няколко часа, преди да го използвате.
- Ниво на влажност под 20% или над 80% (без кондензация).

Ако ще съхранявате продукта за продължителен период от време (без да се използва и без непрекъснато зареждане), препоръчваме Ви да го съхранявате при нормална стайна температура с батерии, заредени с капацитет около 50% или повече. Това ще запази производителността на продукта.

Внимание! В продукта може да се образува кондензация на влага, ако уредът е преместен от студено на топло място или след затопляне на помещението за съхранение. Преди употреба изчакайте няколко часа, докато вътрешните компоненти се затоплят и изсушат.

ПОСЕТЕТЕ НАШИЯ УЕБСАЙТ, ЗА ДА:



получите полезни съвети, брошури, отстраняване на неизправности, сервисна информация:
www.electrolux.com



Регистрирайте своя продукт за по-добро обслужване:
www.electrolux.com/productregistration



Закунете аксесоари и консумативи за Вашия уред:
www.electrolux.com/shop

ГРИЖА ЗА КЛИЕНТИТЕ И ОБСЛУЖВАНЕ

Когато се свързвате със сервисния център на Electrolux, се уверете, че разполагате със следните данни:

- Номер на модела,
- Номер на продукта (PNC)
- Сериен номер

Информацията може да откриете на табелката с данни.

Номер на модела

Номер на продукта (PNC)

Сериен номер

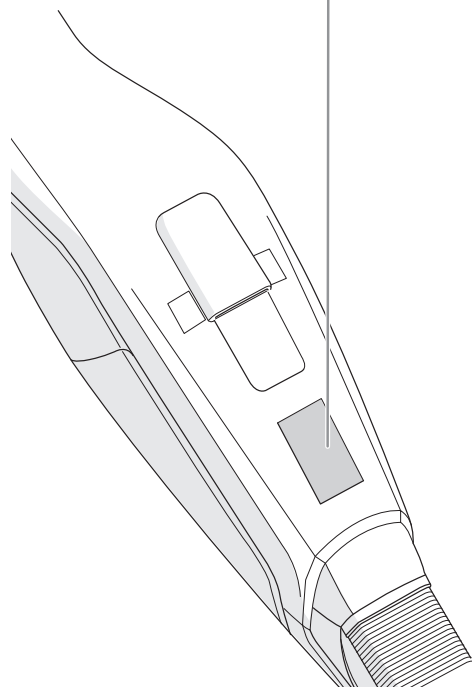
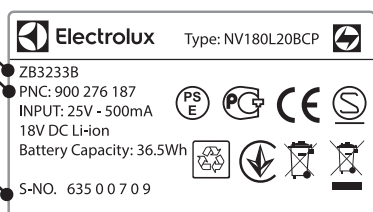

КОНСУМАТИВИ И АКЕСОАРИ



www.electrolux.com/shop

Филтър
Реф.: EF142
PNC: 900 167 024



ВРЕМЕ НА РАБОТА ЗА ULTRAPOWER®

Модел	Волт	Режим на висока мощност	Режим на нормална мощност	Режим на дълго време на работа
EUP82xx	28,8	16	28	75
EUP84xx / EUP-8GREEN	32,4	17	30	80
EUP86xx	32,4 HD	20	38	95

Гаранцията не покрива намаляване издръжливостта на батерията поради възрастта или ползването ѝ, тъй като животът на батерията зависи от времето и естеството на употреба.

Батерията трябва да се извади от продукта преди изхвърляне. Изхвърлете или рециклирайте батерията в съответствие с местните разпоредби. Символът



върху продукта или опаковката му показва, че този продукт не трябва да се третира като домакинските отпадъци. Вместо това, той трябва да се предаде в специализиран пункт за рециклиране на електрическо и електронно оборудване. Като се погрижите този продукт да бъде изхвърлен по подходящ начин, вие ще помогнете за предотвратяване на възможните негативни последствия за околната среда и човешкото здраве, които иначе биха могли да бъдат предизвикани от неправилното изхвърляне като отпадък на този продукт. За по-подробна информация за рециклиране на този продукт се обърнете към местната градска управа, службата за вторични суровини или магазина, откъдето сте закупили продукта.

ČESKY

Děkujeme Vám, že jste si zvolili vysavač Electrolux Ultrapower®. Nejlepší výsledky vždy zajistíte použitím originálního příslušenství a náhradních dílů společnosti Electrolux. Toto příslušenství bylo navrženo speciálně pro Váš vysavač. Tento spotřebič je navržen s ohledem na životní prostředí. Všechny plastové součásti jsou označeny pro účely recyklace.

POPIS VYSAVAČE ULTRAPOWER®

- | | |
|--|--|
| A. Tlačítko ZAP/VYP | K. Ochranná mřížka kabelu |
| B. Tlačítko regulace výkonu | L. Západkový kryt kartáčového válečku |
| C. Zajišťovací šroub | M. Kartáčový váleček |
| D. Nabíjecí stanice (* | N. Pedál kartáčového válečku BRUSHROLLCLEAN® |
| E. Nabíjecí stanice, podlahová jednotka (* | O. Přední osvětlení hubice |
| F. Nabíjecí adaptér | P. Kontrolka potřeby nabití |
| G. Jemný filtr (vnitřní filtr) | Q. Zavěšení |
| H. Předfiltr (vnější filtr) | R. Držák na zeď *) |
| I. Uvolňovací tlačítko, nádoba na prach | S. Dobíjecí konektor *) |
| J. Nádoba na prach | |

(* Není k dispozici modelů EUP82xxx

*) K dispozici pouze modelů EUP82xx.

APŘED SPUŠTĚNÍM

Zkontrolujte, zda balení obsahuje všechny části popsané v tomto návodu k použití, a návod si pozorně přečtěte. Věnujte zvláštní pozornost kapitole s bezpečnostními opatřeními. Tento návod uschovejte.

1 Nasadte rukojeť.

U modelů EUP82xx použijte držák na zeď*):

- 2 A) Ujistěte se, že vysavač Ultrapower® je na stabilním horizontálním povrchu mimo dosah zdrojů tepla, přímého slunečního světla nebo mokrého prostředí. Připevněte držák na zeď ve výšce 104 cm nad podlahou pomocí vhodného vrtu a hmoždinky. Ujistěte se, že pro zeď máte správný typ hmoždinky.
- B) Nasadte rukojeť na držák na zdi.
- C) Připojte nabíjecí kabel na zadní straně vysavače.

U všech ostatních modelů:

- 3 Sestavte nabíjecí stanici.
- 4 A) Napájecí kabel připojte k nabíjecí stanici.
- B) Na spodní straně nabíjecí stanice se nachází prohlubeň, kam lze navinout nevyužitý kabel.
- C) Nabíjecí stanici umístěte na stabilní horizontální povrch mimo dosah zdrojů tepla, přímého slunečního světla nebo mokrého prostředí.
- 5 Zapojte adaptér do sítě a vysavač Ultrapower® nabijte. Kontrolka nabíjení se při nabíjení vysavače Ultrapower® rozsvítí.

NABÍJENÍ VYSAVAČE ULTRAPOWER®

- 6 Když je vysavač plně nabitý, kontrolka nabíjení bude pomalu blikat. Počet LED kontrolky značí stupeň nabití. Plné dobití trvá přibližně pět hodin. Lepších provozních vlastností baterie dosáhnete, pokud vysavač Ultrapower® necháte nabíjet 24 hodin před prvním použitím a pak vždy, když jej nepoužíváte.

VYSÁVÁNÍ S VYSAVAČEM ULTRAPOWER®

Před vysáváním zkontrolujte, zda jsou kolečka hubice a kartáčový váleček prosté ostrých předmětů, abyste zabránili poškrábání citlivých podlah a zajistili plný výkon.

- 7 Vysavač Ultrapower® spustíte a zastavíte tlačítkem ZAP/VYP. Vysavač Ultrapower® má tři nastavení výkonu, která lze ovládat pomocí tlačítka regulace výkonu. Vysavač Ultrapower® se spustí v režimu vysokého výkonu. Potřebujete-li tišší vysávání a delší dobu provozu, stisknutím tlačítka regulace výkonu zapnete režim dlouhého provozu. Dalším stisknutím tlačítka regulace výkonu zapnete režim běžného vysávání.

FUNKCE BRUSHROLLCLEAN®

Funkce BRUSHROLLCLEAN® pomáhá zbavit kartáčový váleček vlasů a vláken. Nejlepších výsledků při použití funkce BRUSHROLLCLEAN® dosáhnete, když je vysavač Ultrapower® plně nabitý.

- 8 Umístěte vysavač Ultrapower® na tvrdý a rovný povrch. Nepoužívejte funkci BRUSHROLLCLEAN® na kobercích.

Sešlápněte nohou pedál BRUSHROLLCLEAN® při spuštěném vysavači. Podržte 5 sekund, dokud se neodstraní vlasy a vlákna. Během tohoto procesu se budou ozývat řezavé zvuky, to je normální jev. Pokud na kartáčovém válečku zůstanou vlasy, proces zopakujte.

Funkce BRUSHROLLCLEAN® je vybavena ochranou proti přehřátí. Tato ochrana kartáčový váleček vypne a zhasne přední osvětlení hubice, pokud byla funkce BRUSHROLLCLEAN® zapnuta déle než 30 sekund (neustále či přerušovaně). Vysavač lze stále používat, i když je funkce BRUSHROLLCLEAN® vypnutá. Chcete-li funkci BRUSHROLLCLEAN® znovu zapnout, umístěte vysavač Ultrapower® do nabíjecí stanice a nabíjejte ho 15 minut.

Vezměte na vědomí, že funkce BRUSHROLLCLEAN® nemusí být schopna odstranit silná vlákna či dráty zachycené na kartáčovém válečku.

VYPRÁZDNĚNÍ NÁDOBY NA PRACH

- 9 Nádobu na prach vyjměte stisknutím příslušného tlačítka.
- 10 Stisknutím uvolňovacích tlačítek vyjměte z nádoby na prach filtry. Vysypte obsah nádoby do koše. Nikdy nádobu na prach a filtry nemýjte v myčce nádobí.

DŮLEŽITÉ - ČIŠTĚNÍ FILTRŮ!

- 11 Filtry je nutné pravidelně čistit, aby byla zajištěna jejich vysoká účinnost. Stisknutím uvolňovacích tlačítek filtry vyjměte. Oddělte vnitřní filtr od vnějšího.
- 12 Části filtru pečlivě opláchněte vlažnou vodou bez mycích prostředků. (Nikdy nepoužívejte myčku nádobí ani pračku.) Oklepejte přebytečnou vodu a nechte filtry minimálně 12 hodin vyschnout, než je vložíte zpět do vysavače.

ČIŠTĚNÍ HADICE A KOLEČEK HUBICE

- 13 Uvolněte hadici za hubicí v místě horního uchycení. Odstraňte veškeré předměty a nečistoty, které blokují průtok vzduchu v hadici nebo ze vzduchovodu do zásobníku na prach, a hadici namontujte zpět.
- 14 Pokud je zapotřebí kolečka vyčistit nebo pokud se zasekla, opatrně je demontujte pomocí plochého šroubováku.

VYJMUTÍ A ČIŠTĚNÍ KARTÁČOVÉHO VÁLEČKU

- 15 Dojde-li k zablokování kartáčového válečku, vysavač Ultrapower® se vypne. Otevřete ochrannou mřížku a západkový kryt kartáčového válečku a kartáčový váleček vyjměte.
- 16 Vlákna apod. odstraňte pomocí nůžek. Namontujte kartáčový váleček zpět a ujistěte se, že se může volně otáčet.

VYJMUTÍ BATERIÍ K RECYKLACI

Upozornění: Vyjmutí baterií musí být provedeno pouze v servisním středisku Electrolux nebo v oficiálním sběrném místě!

- 17 Baterie vyjměte pouze tehdy, má-li být spotřebič zlikvidován. Nesprávná manipulace s bateriemi může být nebezpečná. **Baterie by měly být před vyjmutím vždy úplně vybité.** Chcete-li spotřebič recyklovat, odevzdejte ho v servisním středisku Electrolux nebo oficiálním sběrném místě. Zde mohou baterii i elektrické součásti vyjmout a recyklovat bezpečně a odborně. Při sběru dobíjecích baterií a elektrických spotřebičů se řiďte pravidly platnými ve vaší zemi.

Vysávání s vysavačem Ultrapower® je vždy skvělým zážitkem!

Společnost Electrolux si vyhrazuje právo měnit výrobky, informace i technické údaje bez předchozího upozornění.

BEZPEČNOSTNÍ OPATŘENÍ

Tento spotřebič smí používat děti starší osmi let nebo osoby se sníženými fyzickými, smyslovými nebo duševními schopnostmi nebo osoby bez patřičných zkušeností a znalostí, pouze pokud tak činí pod dozorem nebo vedením, které zohledňuje bezpečný provoz spotřebiče, a pokud rozumí rizikům spojeným s provozem spotřebiče.

Zabraňte, aby si děti hrály se spotřebičem.

Čištění a údržbu spotřebiče by neměly provádět děti bez dozoru.

Před likvidací spotřebiče je z něho nutné vyjmout baterie.

Baterie je nutné bezpečně zlikvidovat.

K nabíjení baterie používejte výhradně nabíjecí adaptér dodaný se spotřebičem

Vysavač Ultrapower® by měl být používán pouze pro běžné vysávání v interiéru a domácím prostředí. Ujistěte se, že je vysavač uchovávan na suchém místě.

Obalový materiál, jako např. plastové pytle, by měl být držen mimo dosah dětí z důvodu rizika udušení.

Nikdy nepoužívejte vysavač:

- Na mokřích místech.
- Blízko hořlavých plynů, apod.
- Když spotřebič nese viditelné známky poškození.
- Na ostré předměty nebo na kapaliny.
- Na horké či chladné uhlíky, zapálené cigaretové nedopalky, apod.
- SNa jemný prach např. ze sádry či betonu, mouku nebo horký či studený popel.

Pozor:

- Nenechávejte vysavač na přímém slunečním světle.
- Nevystavujte vysavač silnému horku.
- Bateriové články se nesmí demontovat, zkratovat ani pokládat na kovové povrchy.
- Nikdy nepoužívejte vysavač bez filtrů.
- Nedotýkejte se kartáčového válečku, když je zapnutá funkce čištění a váleček se otáčí.
- Při čištění uvnitř podlahové hubice si dejte pozor na prsty. Kovový nůž funkce BRUSHROLLCLEAN® je ostrý a mohl by způsobit úraz.

Použití vysavače výše uvedeným způsobem může způsobit vážné osobní poranění či poškození spotřebiče. Na taková zranění či poškození se nevztahuje záruka a nejsou kryta společností Electrolux.

SERVIS A ZÁRUKA

Veškerý servis či opravy musí být prováděny autorizovaným servisním střediskem společnosti Electrolux.

Tato záruka nekryje snížení provozní doby baterie z důvodu jejího stáří či používání, jelikož životnost baterie závisí na množství a způsobu jejího používání.







Z důvodu ochrany motoru, baterie a elektroniky by spotřebič neměl být skladován ani používán za těchto podmínek:

- Když je okolní teplota nižší než 5 °C nebo vyšší než 35 °C. Je-li spotřebič skladován při teplotě nižší než 5 °C nebo vyšší než 35 °C, před použitím nechte spotřebič několik hodin ochladit nebo ohřát a vysušit.
- Když je úroveň vlhkosti nižší než 20 % nebo vyšší než 80 % (nekondenzující).

Pokud je spotřebič skladován delší časové období (bez použití nebo dobíjení), doporučujeme ho skladovat při normální pokojové teplotě s bateriemi nabitými na 50 nebo více % kapacity. Tím se zachová výkon spotřebiče.

Pozor! Uvnitř spotřebiče se může tvořit kondenzace, je-li jednotka přesunuta z chladného do teplého prostředí nebo po zahřátí chladné skladovací místnosti. Před použitím několik hodin vyčkejte, než se vnitřní součásti spotřebiče ohřejí a vysuší.

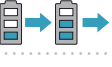
KONTROLKY

NABÍJENÍ 	CO TO ZNAMENÁ ?	PŘI PROVOZU	CO TO ZNAMENÁ ?
	Pomalu blikají = Úplné nabití 100 %		Kapacita 75 - 100 %
	Nabití 50 - 95 %		Zbývající kapacita 50- 75 %
	Nabití 0 - 50 %		Zbývající kapacita 25 - 50 %
			Vysavač Ultrapower® je nutné nabít.

NAVŠTIVTE NAŠE STRÁNKY:



Rady ohledně používání, brožury, poradce při potížích a servisní informace získáte na:
www.electrolux.com



Zaregistrujte svůj spotřebič pro lepší servis:
www.electrolux.com/productregistration



Nakupte příslušenství a spotřební materiál pro váš spotřebič:
www.electrolux.com/shop

SPOTŘEBNÍ ZBOŽÍ A PŘÍSLUŠENSTVÍ



www.electrolux.com/shop

Filtr
Ref.: EF142
PNC: 900 167 024



PÉČE O ZÁKAZNÍKY A SERVIS

Při kontaktu se servisním střediskem Electrolux se ujistěte, že máte k dispozici následující údaje:

- Číslo modelu,
- Výrobní číslo (PNC)
- Sériové číslo

Tyto informace jsou uvedeny na typovém štítku.

Číslo modelu

Výrobní číslo (PNC)

Sériové číslo

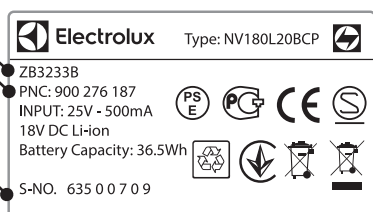
DOBA PROVOZU VYSAVAČE
ULTRAPOWER®

Model	Voltů	Režim vysokého výkonu	Režim normálního napájení	Režim dlouhého provozu"
EUP82xx	28,8	16	28	75
EUP84xx / EUP-8GREEN	32,4	17	30	80
EUP86xx	32,4 HD	20	38	95

Tato záruka nekryje snížení provozní doby baterie z důvodu jejího stáří či používání, jelikož životnost baterie závisí na množství a způsobu jejího používání.

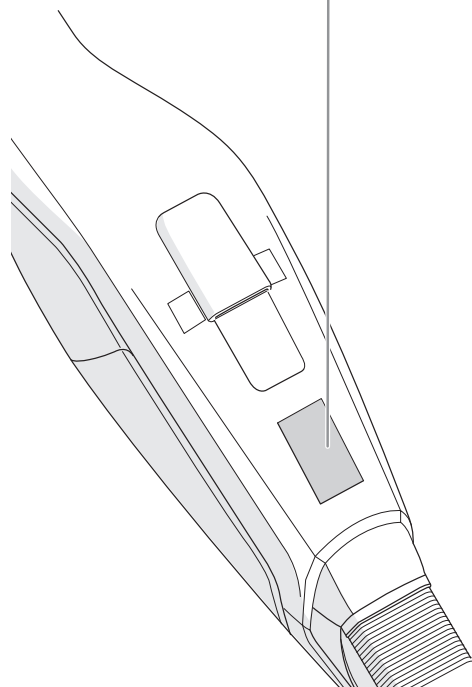

Před likvidací je třeba z výrobku vyjmout baterii. Baterii zlikvidujte nebo recyklujte

v souladu s místními předpisy. Symbol  na výrobku nebo jeho balení udává, že tento výrobek nepatří do domácího odpadu. Je nutné odvézt ho do sběrného místa pro recyklaci elektrického a elektronického zařízení. Zajištěním správné likvidace tohoto výrobku pomůžete zabránit negativním důsledkům pro životní prostředí a lidské zdraví, které by jinak byly způsobeny nevhodnou likvidací tohoto výrobku. Podrobnější informace o recyklaci tohoto výrobku zjistíte u příslušného místního úřadu, služby pro likvidaci domovního odpadu nebo v obchodě, kde jste výrobek zakoupili.

DANSK

Tak fordi du valgte en Electrolux Ultrapower® støvsuger. Brug altid originalt tilbehør og reservedele fra Electrolux, så er du sikker på at få de bedste resultater. Det er designet specielt til din støvsuger. Dette produkt er udviklet med tanke på miljøet. Alle plastdele er mærket til genbrug.

BESKRIVELSE AF ULTRAPOWER®

- | | |
|------------------------------------|--------------------------------|
| A. Tænd/slukknop | K. Ledningsbeskytter |
| B. Styrkereguleringsknop | L. Luggedæksel til børsterulle |
| C. Låseskrue | M. Børsterulle |
| D. Ladestander (*) | N. BRUSHROLLCLEAN® pedal |
| E. Ladestander, gulvenhed (*) | O. Lys forrest på mundstykket |
| F. Ladeadapter | P. Opladningsindikator |
| G. Fint filter (indvendigt filter) | Q. Parkeringskrog |
| H. Forfilter (udvendigt filter) | R. Vægholder *) |
| I. Udløserknop, støvbeholder | S. Opladningsstik *) |
| J. Støvbeholder | |

(* Ikke tilgængelig på modellerne EUP82xxx) *) Kun på modellerne EUP82xx.

FØR START

Kontrollér, at pakken indeholder alle dele beskrevet i denne instruktionsvejledning, og læs denne vejledning omhyggeligt. Vær særlig opmærksom på kapitlet om sikkerhedsforanstaltninger Gem vejledningen.

- 1 Tag håndtaget af.

For modellerne EUP82xx, brug vægholderen *):

- 2 A) Sørg for, at Ultrapower® står på en stabil og vandret overflade væk fra varmekilder, direkte sollys eller våde steder. Sæt vægholderen fast på væggen 104 cm over gulvet med en velegnet skrue og et vægstik. Sørg for at bruge et korrekt vægstik til væggen.
B) Sæt håndtaget fast på vægholderen.
C) Tilslut opladningskablet på bagsiden af støvsugeren.

For alle andre modeller:

- 3 Montér ladestanderen.
- 4 A) Slut opladningskablet til ladestanderen.
B) Der er et hulrum i bunden af ladestanderen, hvor den del af ledningen, der ikke er i brug, kan placeres.
C) Anbring ladestanderen på en stabil og vandret overflade langt fra varmekilder, direkte sollys eller våde steder.
- 5 Indsæt adapteren i stikket, og oplad Ultrapower®. Opladningsindikatoren tændes, når Ultrapower® oplades.

OPLADNING AF ULTRAPOWER®

- 6 Når den er helt opladet, blinker opladningsindikatoren langsomt. Antallet af LED lamper indikerer opladningsniveauet. Fuld opladningstid er ca. 5 timer. For at få en bedre batteriydeevne bør Ultrapower® oplades i 24 timer inden første brug og når den ikke er i brug, bør den sættes til opladning.

STØVSUGNING MED ULTRAPOWER®

Inden du støvsuger, skal du se efter, at mundstykkets hjul og børsterulle er rene og frie for skarpe genstande, så du ikke ridser følsomme gulve og er sikker på en perfekt rengøring.

- 7 Start og stop Ultrapower® ved at trykke på tænd/slukknappen. Ultrapower® har 3 styrkeindstillinger, som reguleres med styrkereguleringsknappen. Ultrapower® starter på "Høj" indstilling. For at få en mere stille rengøring og den længste køretid skal du trykke på styrkereguleringsknappen for at aktivere "Lav styrkeindstilling". Tryk én gang til på styrkereguleringsknappen for at aktivere "Normal styrkeindstilling".

BRUSHROLLCLEAN® FUNKTION

Brug BRUSHROLLCLEAN® funktionen til at holde børsterullen ren og fri for hår og fibre. For at få de bedste resultater skal du bruge funktionen BRUSHROLLCLEAN®, når Ultrapower® er fuldt opladet.

- 8 Stil Ultrapower® på en hård og plan overflade. Brug ikke BRUSHROLLCLEAN® funktionen på tæpper. Træd på pedalen til BRUSHROLLCLEAN®, mens støvsugeren er tændt. Hold pedalen nede i 5 sekunder, indtil hår og fibre er fjernet. Der kan høres en skærende lyd under denne proces. Det er normalt. Gentag

processen, hvis der stadig er hår på børsterullen. BRUSHROLLCLEAN® funktionen er udstyret med en overophedningsfunktion. Hvis BRUSHROLLCLEAN® funktionen anvendes i mere end 30 sekunder (konstant eller afbrudt), deaktiverer den børsterullen og slukker for lyset forrest på mundstykket. Støvsugeren kan stadig anvendes, selv når BRUSHROLLCLEAN® funktionen er deaktiveret. For at genaktivere BRUSHROLLCLEAN® funktionen skal du stille Ultrapower® til opladning og oplade den i 15 minutter. Bemærk, at funktionen BRUSHROLLCLEAN® muligvis ikke kan fjerne tykkere tråde eller ledningsstykker, som er viklet ind i børsterullen.

TØMNING AF STØVBEHOLDEREN

- 9 Fjern støvbeholderen ved at trykke på knappen.
- 10 Tag filtrene ud af støvbeholderen ved at trykke på udløserknapperne. Tøm indholdet i en affaldsspand. Vask aldrig støvbeholderen eller filtrene i en opvaskemaskine.

VIGTIGT - RENGØRING AF FILTER!

- 11 Filtrene skal rengøres regelmæssigt for at sikre en høj rengøringsydelse. Træk filtrene ud ved at trykke på udløserknapperne. Adskil det indvendige filter fra det udvendige filter.
- 12 Skyl forsigtigt filterdelene under lunkent vand uden brug af rengøringsmidler. (Brug aldrig opvaskemaskinen eller vaskemaskinen) Ryst for at fjerne overskydende vand, og lad dem tørre i mindst 12 timer, inden du sætter dem tilbage i støvsugeren.

RENGØRING AF SLAGEN OG MUNDSTYKKEHJULENE

- 13 Løsn slangen fra den øverste tilslutning bag mundstykket. Fjern eventuelle genstande eller snavs, som kan blokere luftgennemstrømningen i slangen eller i luftkanalen til støvkoppen og sæt slangen på igen.
- 14 Hvis du skal rengøre hjulene, eller hvis de er blokerede, skal du forsigtigt tage dem af ved at bruge en flad skruetrækker.

FJERNELSE OG RENGØRING AF BØRSTERULLENN

- 15 Hvis børsterullen bliver blokeret, stopper Ultrapower®. Åbn ledningsbeskytteren og børsterullens luggedæksel og fjern børsterullen.
- 16 Brug en saks til at fjerne tråde osv. Genmonter børsterullen, og sørg for, at den kan rotere frit.

FJERNELSE AF BATTERIERNE TIL GENBRUG

Advarsel: Batterifjernelse må kun udføres af et Electrolux service center eller et officielt opsamlingssted!

- 17 Fjern kun batterierne, hvis produktet skal skrottes. Forkert håndtering af batterierne kan være farligt. **Batterier bør altid være helt afladede, inden de fjernes.** Aflever dit produkt på et Electrolux servicecenter eller et officielt opsamlingssted til genbrug. De kan fjernes og genbruges batteriet og de elektriske dele på en sikker og professionel måde. Følg dit lands regler for indsamling af genopladelige batterier og elektriske produkter.

Nyd en fantastisk rengøring med Ultrapower®!

Electrolux forbeholder sig retten til at ændre produkter, oplysninger og specifikationer uden varsel.

FORHOLDSREGLER MHT. SIKKERHED

Apparatet kan kun bruges af børn fra 8 år og opefter samt af personer med nedsat fysisk, sensorisk eller psykisk funktionsevne, eller som mangler den nødvendige erfaring eller viden, hvis de er under opsyn eller er blevet instrueret i at bruge apparatet på en sikker måde samt forstår de medfølgende farer.

Børn må ikke lege med apparatet.

Børn må ikke rengøre eller vedligeholde apparatet uden overvågning.

Batterierne skal tages ud af apparatet, før du skrotter det.

Batteriet skal bortskaffes på en sikker måde.

Med henblik på at genoplade batteriet må du kun bruge den opladningsadapter, der fulgte med produktet.

Ultrapower® bør kun bruges til normal støvsugning indendørs og i et husholdningsmiljø. Sørg for, at den opbevares på et tørt sted. Emballagemateriale som f.eks. plastikposer må ikke være tilgængeligt for børn for at undgå risiko for kvælning.

Brug aldrig støvsugeren:

- I våde omgivelser.
- I nærheden af brændbare gasser osv.
- Når produktet viser tegn på beskadigelse.
- På skarpe genstande eller væsker.
- På varmt eller koldt aske, tændte cigaretskodder osv.
- På fint støv f.eks. fra puds, beton, mel, varm eller kold aske.

Forsigtig:

- Lad ikke støvsugeren stå i direkte sollys.
- Undgå at udsætte støvsugeren for stærk varme.
- Battericellerne i den må ikke skilles ad, kortsluttes eller anbringes mod en metalflade.
- Brug aldrig støvsugeren uden dens filtre.
- Rør ikke ved børsterullen, mens støvsugeren er tændt, og børsterullen drejer rundt.
- Pas på fingrene, hvis du rengør indersiden af gulvmundstykket. Metalbladet til BRUSHROLLCLEAN® funktionen er skarpt og kan forårsage personskade.

Hvis du bruger støvsugeren under ovennævnte forhold, kan det forårsage alvorlig personskade eller skade på produktet. En sådan personskade eller skade dækkes ikke af garantien eller af Electrolux.

SERVICE OG GARANTI

Al service eller reparationer må udelukkende udføres af et autoriseret Electrolux servicecenter.

Denne garanti dækker ikke nedsat batteritid pga. batterialder eller brug, da batteriets levetid afhænger af brugens mængde og type.









For at beskytte motoren, batteriet og elektronikken må produktet ikke opbevares eller betjenes i:

- En omgivelsestemperatur på under 5°C eller over 35°C. Hvis produktet opbevares ved en temperatur på under 5°C eller over 35°C, skal du lade produktet køle ned eller varme op i nogle få timer inden brug.
- Et fugtighedsniveau på under 20% eller over 80% (ikke-kondenserende).

Hvis produktet opbevares gennem en længere periode (uden brug eller kontinuerlig opladning), anbefaler vi at opbevare produktet ved normal stuetemperatur med batterierne opladet ved 50% kapacitet eller mere. Dette bevarer produktets ydeevne.

Bemærk! Der kan dannes dugkondensering inden i produktet, hvis enheden flyttes fra et koldt til et varmt miljø eller efter opvarmning af opbevaringsrummet. Vent et par timer på, at de indvendige komponenter varmes og tørrer før brug.

INDIKATORLAMPER

OPLADNING 	HVAD BETYDER DET?	UNDER BRUG	HVAD BETYDER DET?
	Langsomme blink = 100% helt opladet		75 - 100% kapacitet
	50 - 95% opladet		50- 75% resterende kapacitet
	0 - 50% opladet		25 - 50% resterende kapacitet
			Ultrapower® skal genoplades.

BESØG VORES WEBSTED FOR AT:



Få rådgivning, brochurer, fejlfinding, serviceinformation:
www.electrolux.com



Registrér dit produkt for bedre service:
www.electrolux.com/productregistration



Køb tilbehør og forbrugsartikler til dit apparat:
www.electrolux.com/shop

KUNDEPLEJE OG SERVICE

Når du kontakter Electrolux-servicecenteret, skal du sørge for at have følgende data tilgængelige:

- Modelnummer,
- PNC-nummer
- Serienummer

Du finder oplysningerne på maskinens typeskilt

Modelnummer

PNC-nummer

Serienummer

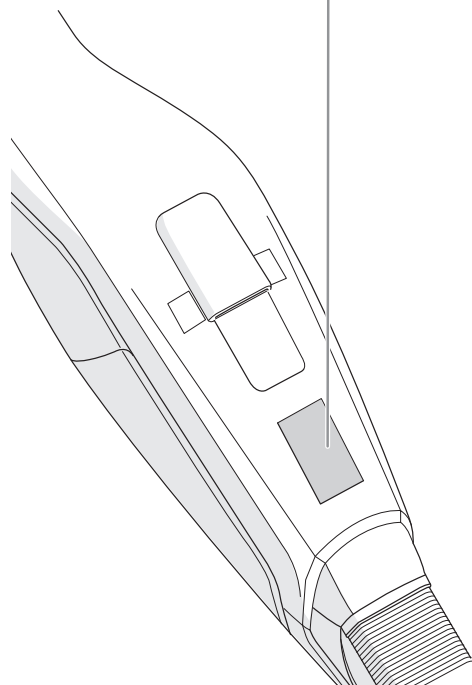
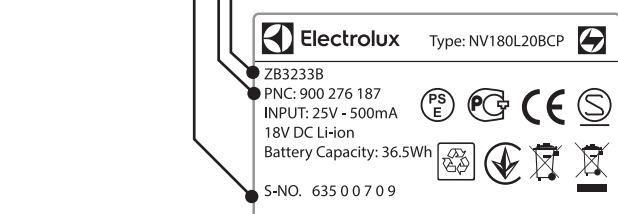

FORBRUGSARTIKLER OG TILBEHØR



www.electrolux.com/shop

Filter
Ref.: EF142
PNC: 900 167 024



KØRETIDER FOR ULTRAPOWER®

Model	Volt	Højstyrketilstand	Normal strømtilstand	Lang køretidstilstand
EUP82xx	28,8	16	28	75
EUP84xx / EUP-8GREEN	32,4	17	30	80
EUP86xx	32,4 HD	20	38	95

Denne garanti dækker ikke reduceret driftstid af batteriet forårsaget af aldning eller brug af batteriet, da batteriets levetid afhænger af mængden og typen af brug.

Batteriet skal fjernes fra produktet, før det bortskaffes. Bortskaf eller genbrug

batteriet i overensstemmelse med lokale bestemmelser. Symbolet  på produktet eller på pakken angiver, at dette produkt ikke må behandles som husholdningsaffald. Det skal i stedet overgives til en affaldsstation for behandling af elektrisk og elektronisk udstyr. Ved at sørge for at dette produkt bliver bortskaffet på den rette måde, hjælper du med til at forebygge eventuelle negative påvirkninger af miljøet og af personers helbred, der ellers kunne forårsages af forkert bortskaffelse af dette produkt. Kontakt det lokale kommunekontor, affaldsselskab eller den forretning, hvor produkt er købt, for yderligere oplysninger om genanvendelse af dette produkt.

DEUTSCH

Danke, dass Sie sich für den Ultrapower®-Staubsauger von Electrolux entschieden haben. Um bestmögliche Ergebnisse zu erzielen, sollten Sie ausschließlich Originalzubehör und Originalersatzteile von Electrolux verwenden, die speziell für Ihren Staubsauger entwickelt wurden. Dieses Produkt wurde mit Rücksicht auf die Umwelt hergestellt. Alle Plastikteile sind für Recyclingzwecke markiert.

ULTRAPOWER® GERÄTEBESCHREIBUNG

- | | |
|--------------------------------------|------------------------------------|
| A. EIN-/AUS-Taste | K. Kabelschutzgitter |
| B. Leistungsregelungstaste | L. Lagerabdeckung für Bürstenrolle |
| C. Feststellschraube | M. Bürstenrolle |
| D. Ladestation, (* | N. Fußtaste BRUSHROLLCLEAN® |
| E. Ladestation, Bodenaufsteller (* | O. Vordere Düsenleuchten |
| F. Netzstecker | P. Ladeanzeige |
| G. Feinfilter (Innenfilter) | Q. Klippenbügel |
| H. Vorfilter (Außenfilter) | R. Wandhalterung *) |
| I. Entriegelungstaste, Staubbehälter | S. Ladeanschluss *) |
| J. Staubbehälter | |

(* Nicht verfügbar bei Modellen EUP82xxx *) Nur bei Modellen EUP82xx.

VOR INBETRIEBNAHME

Stellen Sie sicher, dass alle in der vorliegenden Gebrauchsanweisung beschriebenen Teile in der Geräteverpackung enthalten sind und lesen Sie die vorliegende Gebrauchsanweisung aufmerksam durch. Beachten Sie insbesondere das Kapitel „Sicherheitshinweise“ Bewahren Sie diese Anweisungen gut auf.

1 Griff zusammenbauen.

Verwenden Sie bei Modellen EUP82xx die Wandhalterung *):

- 2 A) Ultrapower® auf eine waagerechte, stabile Fläche stellen. Dabei ausreichende Entfernung zu Hitzequellen, direkter Sonnenstrahlung und Feuchtzonen sicherstellen. Befestigen Sie die Wandhalterung 104 cm über dem Boden mit einer geeigneten Schraube und einem Dübel an der Wand. Verwenden Sie einen für die Wand geeigneten Dübel.
- B) Den Griff an der Wandhalterung anbringen.
- C) Schließen Sie das Ladekabel an der Rückseite des Staubsaugers an.

Bei anderen Modellen:

- 3 Ladestation zusammenbauen.
- 4 A) Ladekabel an die Ladestation anschließen.
B) Überschüssige Kabellänge kann im Hohlraum am Boden der Ladestation aufgewickelt werden.
C) Ladestation auf eine waagerechte, stabile Fläche stellen. Dabei ausreichende Entfernung zu Hitzequellen, direkter Sonnenstrahlung und Feuchtzonen sicherstellen.
- 5 Steckernetzteil an Netzsteckdose anschließen und Ultrapower® aufladen. Sobald der Ultrapower® aufgeladen wird, leuchtet die Kontrolllampe „Laden“.

AUFLADEN DES ULTRAPOWER®

- 6 Langsames Blinken der Kontrolllampe „Laden“ bedeutet, dass der Ultrapower® vollständig geladen ist. Der Fortschritt des Ladevorgangs durch die entsprechende Anzahl der leuchtenden LEDs gekennzeichnet. Die volle Aufladezeit beträgt ca. 5 Stunden. Um die Akkuleistung zu verbessern, laden Sie Ultrapower® vor dem ersten Gebrauch 24 Stunden auf und bewahren Sie ihn bei Nichtgebrauch in der Ladestation auf.

STAUBSAUGEN MIT ULTRAPOWER®

Um Kratzer auf empfindlichen Bodenbelägen zu vermeiden und das optimale Reinigungsergebnis zu erzielen, sollte vor dem Staubsaugen sichergestellt werden, dass sich keine scharfen Gegenstände in den Düsenrädern oder in der Bürstenrolle verfangen haben.

- 7 Ultrapower® wird durch Drücken der Taste „Ein/Aus“ ein- bzw. ausgeschaltet. Ultrapower® verfügt über 3 Leistungseinstellungen, die durch Drücken der Leistungsregelungstaste geregelt werden können. Ultrapower® startet im „Hochleistungsmodus“. Für leiseren Betrieb und längere Laufzeit drücken Sie die Leistungsregelungstaste, um den „Langen Laufzeitmodus“ zu aktivieren. Drücken Sie die Leistungsregelungstaste ein weiteres Mal, um den Modus „normale Reinigung“ zu aktivieren.

BRUSHROLLCLEAN® FUNKTION

Verwenden Sie die Funktion BRUSHROLLCLEAN® zur besonders einfachen Entfernung von Haaren und Fasern aus der Bürstenrolle. Um beste Ergebnisse zu erzielen, verwenden Sie die BRUSHROLLCLEAN® Funktion, wenn der Ultrapower® vollständig aufgeladen ist.

- 8 Ultrapower® auf eine stabile, waagerechte Fläche stellen. Die Funktion BRUSHROLLCLEAN® nicht auf Teppichen anwenden. Betätigen Sie die BRUSHROLLCLEAN® Fußtaste mit Ihrem Fuß, wenn der Staubsauger eingeschaltet ist. 5 Sekunden lang gedrückt halten, bis die Bürstenrolle frei von Haaren und Fasern ist. Die Geräusentwicklung während des Reinigungsvorgangs ist völlig normal. Sollten die festgesetzten Haare beim ersten Versuch nicht vollständig entfernt worden sein, den Schritt noch einmal wiederholen. Die BRUSHROLLCLEAN® Funktion ist mit einem Überhitzungsschutz ausgestattet. Wenn die BRUSHROLLCLEAN® Funktion während eines Reinigungsvorgangs länger als 30 Sekunden (mit oder ohne Unterbrechungen) eingeschaltet war, schaltet er die Bürstenrolle und die vorderen Leuchten der Düse aus. Der Staubsauger kann auch dann verwendet werden, wenn die Funktion BRUSHROLLCLEAN® deaktiviert ist. Um die Funktion BRUSHROLLCLEAN® zu reaktivieren, Ultrapower® in die Ladestation stecken und 15 Minuten lang aufladen. Bitte beachten: Sollten sich dickere Fäden oder Draht in der Bürstenrolle verfangen haben, werden diese mit der Funktion BRUSHROLLCLEAN® möglicherweise nicht entfernt werden können.

ENTLEEREN DES STAUBBEHÄLTERS

- 9 Den Staubbehälter durch Drücken der Taste entfernen.
- 10 Entriegelungstasten drücken, um die Filter aus dem Staubbehälter herauszunehmen. Filterinhalt in einen Abfallbehälter entleeren. Staubbehälter und Filter dürfen nicht im Geschirrspüler gereinigt werden.

FILTERREINIGUNG IST WICHTIG!

- 11 Die Filter müssen regelmäßig gereinigt werden, um eine hohe Saugleistung zu erzielen. Entriegelungstasten drücken, um die Filter herauszunehmen. Den Innenfilter vom Außenfilter trennen.
- 12 Filterteile vorsichtig mit lauwarmem Wasser abspülen. Keine Reinigungsmittel verwenden. (Keinesfalls im Geschirrspüler oder in der Waschmaschine reinigen.) Überschüssiges Wasser abschütteln und mindestens 12 Stunden trocknen lassen, bevor Sie sie wieder in den Staubsauger einsetzen.

REINIGEN DES SCHLAUCHS UND DER RÄDER

- 13 Obere Schlauchverriegelung hinter der Düse lösen. Störende Objekte oder Rückstände, die den Luftstrom zum Staubbehälter behindern, aus dem Schlauch oder aus dem Luftkanal entfernen. Schlauch wieder anbringen.
- 14 Räder, die schwergängig werden oder gereinigt werden müssen, vorsichtig mit einem flachen Schraubendreher abnehmen.

ENTFERNEN UND REINIGEN DER BÜRSTENROLLE

- 15 Wenn die Bürstenrolle blockiert wird, schaltet sich Ultrapower® ab. Die Lagerabdeckung der Bürstenrolle öffnen und die Bürstenrolle herausnehmen.
- 16 Fäden u. ä. mithilfe einer Schere entfernen. Setzen Sie die Bürstenrolle wieder ein und achten Sie darauf, dass sie sich frei drehen kann.

ENTFERNEN DER AKKUS FÜR RECYCLING

Warnung: Das Entfernen der Akkus darf nur vom Electrolux Kundendienst oder einer offiziellen Sammelstelle durchgeführt werden!

- 17 Die Akkus nur entfernen, wenn das Produkt verschrottet werden soll. Unsachgemäße Handhabung der Akkus kann gefährlich sein. **Akkus sollten vor dem Entfernen immer vollständig entladen werden.** Zum Recycling bringen Sie Ihr Produkt zu einem Electrolux Kundendienst oder einer offiziellen Sammelstelle. Sie können den Akku und die elektrischen Teile auf einer sicheren und professionellen Weise entfernen und recyceln. Befolgen Sie die Vorschriften Ihres Landes zur Sammlung von wiederaufladbaren Batterien und elektrischen Produkten.

Erfahren Sie mit Ultrapower® ein tolles Reinigungserlebnis!

Electrolux behält sich das Recht vor, Produkte, Informationen und technische Daten jederzeit ohne Vorankündigung zu ändern.

SICHERHEITSVORKEHRUNGEN

Das Gerät kann von Kindern ab 8 Jahren und Personen mit eingeschränkten physischen, sensorischen oder geistigen Fähigkeiten oder mit mangelnder Erfahrung und/oder mangelndem Wissen nur dann verwendet werden, wenn sie durch eine für ihre Sicherheit zuständige Person beaufsichtigt werden oder in die sichere Verwendung des Geräts eingewiesen wurden und die mit dem Gerät verbundenen Gefahren verstanden haben.

Kinder dürfen nicht mit dem Gerät spielen.

Reinigung und Wartung des Geräts dürfen nicht von Kindern ohne Aufsicht erfolgen.

Bevor das Gerät verschrottet werden kann, müssen die Akkus vom Gerät entfernt werden.

Die Akkus müssen sicher entsorgt werden.

Zum Aufladen des Akkus darf nur der mit dem Gerät gelieferte Netzstecker verwendet werden

Ultrapower® darf nur für normales Staubsaugen in Innenräumen und nur im Haushalt verwendet werden. Staubsauger immer an einem trockenen Ort aufbewahren.

Verpackungsmaterial wie Plastikbeutel u. ä. von Kindern fernhalten. Es besteht Erststickungsgefahr.

Verwenden Sie den Staubsauger niemals:

- In nassen Bereichen.
- In der Nähe von brennbaren Gasen etc.
- Wenn das Gerät sichtbare Schäden aufweist.
- Für Flüssigkeiten oder scharfkantige und spitze Gegenstände.
- Für heiße oder kalte Asche, brennende Zigarettenkippen etc.
- Für feinen Staub (z. B. von Gips, Beton, Mehl, heißer oder kalter Asche).

Vorsicht:

- Den Staubsauger niemals in direktem Sonnenlicht stehen lassen.
- Staubsauger vor starker Hitze schützen.
- Akkuzellen niemals zerlegen, kurzschließen oder gegen leitende Flächen halten.
- Staubsauger niemals ohne Filter benutzen.
- Bürstenrolle nicht berühren, solange sie sich dreht und solange der Staubsauger eingeschaltet ist.
- Achten Sie beim Reinigen des Inneren der Bodendüse auf Ihre Finger. Die Metallklinge der BRUSHROLLCLEAN® Funktion ist scharf und kann zu Verletzungen führen.









Der Einsatz des Staubsaugers unter den genannten Bedingungen kann zu Verletzungen führen und das Produkt ernsthaft beschädigen. Ein solcher Schaden ist nicht durch die Garantie von Electrolux abgedeckt.

WARTUNGSARBEITEN UND GARANTIE

Alle Wartungs- und Reparaturarbeiten dürfen ausschließlich von einem autorisierten Electrolux-Kundendienst durchgeführt werden.

Diese Garantie erstreckt sich nicht auf die Verringerung der Akku-Laufzeit durch Alterung und Verschleiß, da die Akkulebensdauer von der Betriebsdauer und der Art und der Verwendung abhängig ist.

KONTROLLAMPEN

AUFLADUNG 	BEDEUTUNG ?	WÄHREND DES EINSATZES	BEDEUTUNG ?
	Langsames blinken = 100 % voll		aufgeladen 75–100 % Kapazität
	50–95 % aufgeladen		50–75 % verbleibende Kapazität
	0–50 % aufgeladen		25–50 % verbleibende Kapazität
			Ultrapower® muss aufgeladen werden.

Zum Schutz des Motors, der Batterie und der Elektronik darf das Produkt nicht gelagert oder betrieben werden bei:

- einer Umgebungstemperatur unter 5 °C oder über 35 °C. Wird das Produkt bei einer Temperatur unter 5 °C oder über 35 °C gelagert, lassen Sie das Produkt abkühlen oder aufwärmen und einige Stunden vor dem Gebrauch trocknen.
- einer Luftfeuchtigkeit unter 20 % oder über 80 % (nicht kondensierend).

Wird das Produkt über einen längeren Zeitraum (ohne Verwendung oder kontinuierliche Aufladung) gelagert, empfehlen wir, das Produkt bei normaler Raumtemperatur mit 50 % oder mehr aufgeladenen Akkus zu lagern. So erhalten Sie die Leistung des Produkts.

Vorsicht! Im Inneren des Produkts kann sich Taukondensation bilden, wenn das Gerät von einer kalten in eine warme Umgebung gebracht wird oder nach dem Aufheizen des Abstellraums. Lassen Sie die inneren Komponenten einige Stunden vor dem Gebrauch aufwärmen und trocknen.

BESUCHEN SIE UNS AUF UNSERER WEBSITE, UM:



Sich Anwendungshinweise, Prospekte, Fehlerbehebungs- und Service-Informationen zu holen:
www.electrolux.com



Registrieren Sie Ihr Produkt für einen besseren Service:
www.electrolux.com/productregistration



Zubehör und Verbrauchsmaterial für Ihr Gerät zu kaufen:
www.electrolux.com/shop

VERBRAUCHSGÜTER UND ZUBEHÖR



www.electrolux.com/shop

Filter
Bez.: EF142
Produkt-Nr. (PNC): 900 167 024



REPARATUR- UND KUNDENDIENST

Halten Sie folgende Angaben bereit, wenn Sie sich an den Kundendienst von Electrolux wenden:

- Modellnummer,
- Produkt-Nr. (PNC)
- Seriennummer

Diese Informationen finden Sie auf dem Typenschild.

Modellnummer

Produkt-Nr. (PNC)

Seriennummer

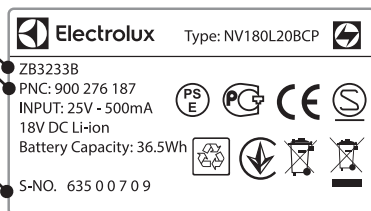

LAUFZEITEN FÜR ULTRAPOWER®

Modell	Volt	Hochleistungsmodus	Normaler Betriebsmodus	Langer Laufzeitmodus
EUP82xx	28,8	16	28	75
EUP84xx / EUP-8GREEN	32,4	17	30	80
EUP86xx	32,4 HD	20	38	95

Diese Garantie erstreckt sich nicht auf die Verringerung der Akkulaufzeit durch Alterung und Verschleiß, da die Akkulebensdauer von der Betriebsdauer und der Art und der Verwendung abhängig ist.

Den Akku vor der Entsorgung aus dem Gerät entfernen. Entsorgen oder recyceln Sie den Akku gemäß den örtlichen



Bestimmungen. Das Symbol  auf dem Produkt oder seiner Verpackung weist darauf hin, dass dieses Produkt nicht als normaler Haushaltsabfall zu behandeln ist, sondern an einem Sammelpunkt für das Recycling von elektrischen und elektronischen Geräten abgegeben werden muss. Durch Ihren Beitrag zum korrekten Entsorgen dieses Produkts schützen Sie die Umwelt und die Gesundheit Ihrer Mitmenschen. Umwelt und Gesundheit werden durch falsches Entsorgen gefährdet. Weitere Informationen über das Recycling dieses Produkts erhalten Sie von Ihrem Rathaus, Ihrer Müllabfuhr oder dem Geschäft, in dem Sie das Produkt gekauft haben.

EESTI

Täname, et valisite Electroluxi Ultrapower® tolmumeija. Parimate tulemuste tagamiseks kasutage alati Electroluxi originaalartvikuid ja -varuosi. Need on loodud just teie tolmumeijale. See toode on loodud keskkonnamõjusid silmas pidades. Kõik plastikosad on tähistatud ringlussevõtmiseks.

ULTRAPOWER® TOLMUIMEJA KIRJELDUS

- | | |
|-----------------------------------|----------------------------|
| A. SISSE/VÄLJA-nupp | K. Juhtme kaitsevõre |
| B. Võimsuse reguleerimise nupp | L. Harjasrulli katteluuk |
| C. Lukustuskruvi | M. Harjasrull |
| D. Laadimisalus,(* | N. BRUSHROLLCLEAN® pedaali |
| E. Laadimisalus, pörandamoodul (* | O. Otsiku esituled |
| F. Laadimisadapter | P. Laadimisindikaator |
| G. Peenfilter (sisefilter) | Q. Paigalseisunupp |
| H. Eelfilter (välisfilter) | R. Seinahoidik *) |
| I. Vabastusnupp, tolmukonteiner | S. Laadimiskonnektor*) |
| J. Tolmukonteiner | |

(* Ei ole saadaval mudelitega EUP82xxx

*) Ainult mudelitel EUP82xx.

ENNE ALUSTAMIST

Kontrollige, kas pakend sisaldab kõiki kasutusjuhendis kirjeldatud osi; lugege juhend hoolikalt läbi. Pöörake erilist tähelepanu ohutusabinõude osale. Hoidke juhend alles.

- 1** Kinnitage käepide.

Mudelite EUP82xx puhul kasutage seinahoidikut *):

- 2** A) Jälgige, et Ultrapower® oleks kindlal ja horisontaalsel pinnal, eemal kuumusallikatest, otsesest päikesevalgusest ning märgadest kohtadest. Kinnitage seinahoidik sobiva kruviga pörandapinnast 104 cm kõrgusele seinakontakti kohale. Kasutage kindlasti seina jaoks sobivat seinakontakti.
B) Kinnitage käepide seinahoidiku külge.
C) Ühendage laadimisjuhe tolmumeija tagaküljele.

Teiste mudelite puhul:

- 3** Kinnitage laadimisalus.
4 A) Ühendage laadimisjuhe laadimisaluse külge.
B) Laadimisaluse põhjas on õnes koht, kuhu saab kerida ülejäänud juhtme.
C) Jälgige, et laadimisalus oleks kindlal ja horisontaalsel pinnal, eemal kuumusallikatest, otsesest päikesevalgusest ning märgadest kohtadest.
5 Lükake adapter vooluvõrku ja laadige Ultrapower®. Ultrapower®-i laadimise ajal põleb laadimisindikaator.

ULTRAPOWER®-I LAADIMINE

- 6** Kui seade on laetud, vilgub laadimisindikaator aeglaselt. LED-tulede arv tähistab laetuse taset. Täislaadimise aeg on umbes 5 tundi. Aku parima jõudluse saavutamiseks laadige Ultrapower®-it 24 tundi järjest enne esimest kasutamist; kui te seadet ei kasuta, hoidke seda alati laetuna.

TOLMUIMEMINE ULTRAPOWER®-IGA

Enne puhastamist kontrollige, et otsiku ratastel ja harjasrullil ei oleks teravaid esemeid, et vältida õrnade pörandate kriimustamist ning tagada maksimaalne puhastusjõudlus.

- 7** Käivitage ja peatage Ultrapower®, vajutades SISSE/VÄLJA-nuppu. Ultrapower®-i 3 võimsusrežiimi saab muuta võimsuse reguleerimise nupuga. Ultrapower® käivitub "kõrge võimsuse režiimil".
Vaiksema ja pikema tööaja valimiseks vajutage võimsuse reguleerimise nuppu, et käivitada "pikk töörežiim".
Vajutage veel üks kord võimsuse reguleerimise nuppu, et käivitada "tavaline puhastusrežiim".

BRUSHROLLCLEAN® FUNKTSIOON

Kasutage BRUSHROLLCLEAN® funktsiooni, et hoida harjasrull puhas ning karva- ja kiuvaba. Parima tulemuse saamiseks kasutage BRUSHROLLCLEAN® funktsiooni siis, kui Ultrapower® on täiesti laetud.

- 8** Asetage Ultrapower® kõvale ja tasasele pinnale. Ärge kasutage BRUSHROLLCLEAN® funktsiooni vaipade puhastamiseks. Vajutage jalaga BRUSHROLLCLEAN® pedaali, kui seade on sisse lülitatud. Hoidke pedaali 5 sekundit all, kuni karvad ja kiud on eemaldatud. Selle toiminguga kaasneb löikamisheli; see on normaalne. Kui harjasrullil on ikka karvu, siis korra toimingut.

BRUSHROLLCLEAN® funktsiooni juurde kuulub ülekuumenemisvastane kaitse. Kui BRUSHROLLCLEAN® funktsioon on töötanud üle 30 sekundi (järjest või katkestustega), lülitub harjasrull välja ja otsiku esituled kustuvad. Tolmuimejat saab edasi kasutada ka siis, kui BRUSHROLLCLEAN® funktsioon on välja lülitatud. BRUSHROLLCLEAN® funktsiooni uuesti aktiveerimiseks pange Ultrapower® laadima; laadige 15 minutit.

TOLMUKONTEINERI TÜHJENDAMINE

- 9** Tolmukonteineri eemaldamiseks vajutage nuppu.
10 Eemaldage tolmukonteinerist filtrid, vajutades vabastusnuppe. Tühjendage sisu prügikasti. Ärge peske tolmukonteinerit ega filtreid nõudepesumasinas.

OLULINE – FILTRITE PUHASTAMINE!

- 11** Korraliku puhastusvõime tagamiseks puhastage filtreid regulaarselt. Võtke filtrid välja, vajutades vabastusnuppe. Võtke sisemine filter välisest välja.
12 Loputage filtriosi hoolikalt leige vee all ilma pesuaineid kasutamata. (Ärge kasutage nõudepesumasinat või pesumasinat). Raputage üleliigne vesi maha ja jätke filtrid enne tolmumeijasse tagasi panemist vähemalt 12 tunniks kuivama.

VOOLIKU JA OTSIKU RATASTE PUHASTAMINE

- 13** Võtke voolik otsiku tagant ülemisest ühenduskohast lahti. Eemaldage voolikus või õhukanalis õhuvoolu tõkestada võivad esemed ja praht ning pange voolik tagasi oma kohale.
14 Kui rattad vajavad puhastamist või on kinni kiilunud, siis eemaldage need ettevaatlikult tavalise kruvikeeraja abil.

HARJASRULLI EEMALDAMINE JA PUHASTAMINE

- 15** Kui harjasrull kinni jääb, peatab Ultrapower® töö. Avage juhtme kaitsevõre ja harjasrulli kate ning võtke harjasrull välja.
16 Lõngajuppide jms eemaldamiseks kasutage kääre. Pange harjasrull tagasi, jälgides, et see käib vabalt ringi.

AKU EEMALDAMINE RINGLUSSEVÕTUKS

Hoiatus! Akut võib eemaldada ainult Electroluxi teeninduskeskus või ettenähtud kogumispunkt!

- 17** Eemaldage aku ainult juhul, kui kavatsete seadme ära visata. Aku ebaõige käsitlemine võib olla ohtlik. Enne eemaldamist peab aku olema täielikult tühjaks saanud. Viige oma toode ringlussevõtuks Electroluxi teeninduskeskuse või spetsiaalsesse kogumispunkti. Nii tagatakse aku ja elektriliste osade eemaldamine ja ringlusse suunamine ohutult ja professionaalselt. Järgige oma riigis kehtivaid eeskirju laetavate akude ja elektriseadmete kogumise kohta

Nautige esmaklassilist puhastuskogemust Ultrapower®-iga!

Electrolux jätab endale õiguse muuta tooteid, informatsiooni ja tehnilisi andmeid ilma sellest teatamata.

GB

FR

AR

BG

CZ

DA

DE

EE

ES

FI

GR

HR

HU

IT

LT

LV

NL

NO

PL

PT

RO

RU

SK

SL

SR

SV

TR

UA

OHUTUSABINÕUD

Seda seadet võivad kasutada üle 8-aastased lapsed ning füüsilise, sensoorse või vaimse puudega inimesed või kogemuste ja teadmisteta isikud juhul, kui nende tegevuse üle on järelvalve, kui neid juhendatakse seadet turvaliselt kasutama ning nad mõistavad seadme kasutamiseiga kaasnevaid ohte.

Lapsed ei tohi seadmega mängida.

Ilma järelvalveta ei tohi lapsed seadet puhastada ega hooldustoiminguid läbi viia.

Enne seadme äraviskamist tuleb aku sealt välja võtta.

Aku tuleb utiliseerida ohutult.

Aku laadimiseks kasutage ainult seadmega kaasasolevat laadimisadapterit.

Ultrapower® on mõeldud siseruumide puhastamiseks tavalistes kodustes tingimustes. Hoidke tolmuimejat kuivas kohas. Pakkematerjalid, nagu kilekotid, peavad olema lastele kättesaamatus kohas, et vältida lämbumisohtu.

Ärge kunagi kasutage tolmuimejat:

- märjas piirkonnas;
- tuleohtlike gaaside jms lähedal;
- kui seade on nähtavalt kahjustada saanud;
- teravate objektide või vedelike eemaldamiseks;
- kuuma või külma tuha, hõõgivate konide jms imemiseks;
- peene tolmu, näiteks kipsitolmu, betoonitolmu, jahu, kuuma või külma tuha imemiseks.

Ettevaatust!

- Ärge jätke tolmuimejat otsese päikesevalguse kätte.
- Ärge jätke tolmuimejat või akut tugeva kuumuse kätte.
- Akut või akuelemente ei tohi demonteerida, lühiühendada või asetada vastu metallpinda.
- Ärge kunagi kasutage tolmuimejat ilma filtriteta.
- Ärge puudutage harjasrulli, kui tolmuimeja on sisse lülitatud ja harjasrull pöörleb.
- Olge ettevaatlik, kui puhastate pörandotsiku sisemust! BRUSHROLLCLEAN® funktsiooni juurde kuuluv metalltera on terav ja võib põhjustada vigastusi.

Tolmuimeja kasutamine ülaltoodud juhtudel võib põhjustada tõsiseid kehavigastusi või kahjustada seadet. Electroluxi garantii ei kata selliseid vigastusi ega kahjustusi.

TEENINDUS JA GARANTII

Kõiki teenindus- või parandustöid tuleb teha volitatud Electroluxi teeninduskeskuses.

Käesolev garantii ei hõlma aku kulumise tõttu lühenenud aku kasutusaega, kuna aku eluiga sõltub kasutussagedusest ja -iseloolest.









Mootori, aku ja elektrooniliste osade kaitsmiseks ärge hoidke ega kasutage seadet:

- Akohas, kus temperatuur on alla 5 °C või üle 35 °C. Kui seadet on hoiustatud temperatuuril alla 5 °C või üle 35 °C, tuleb sellel mõni tund enne kasutamist lasta maha
- jahtuda või üles soojeneda;
- kui niiskuse tase on alla 20% või üle 80% (mitte-kondenseeruv);

kui seade jääb pikemaks ajaks seisma (ilma kasutamata või pideva laadimiseta), on soovitatav seda hoida tavalisel toatemperatuuril ning vähemalt 50% ulatuses laetud akuga. Nii säilib seadme töövõime kõige paremini.

Tähelepanu! Kui viite seadme külmast kohast sooja või kui hoiukohas temperatuur tõuseb, võib seadme sisemusse tekkida kondensvesi. Oodake enne kasutamist mõni tund, et sisemised osad üles soojeneksid ja kuivaksid.

INDIKAATORTULED

LAADIMINE MIDA 	SEE TÄHENDAB?	KASUTAMISE AJAL MIDA	SEE TÄHENDAB?
	Aeglane vilkumine = 100% laetud		75–100% jõudlus
	50–95% laetud		50–75% jõudlust järel
	0–50% laetud		25–50% jõudlust järel
			Ultrapower® tuleb laadida.

KÜLASTAGE MEIE VEEBISAITI:



Kasutusõuanded, brošüürid, veaotsing, teenindusinfo: www.electrolux.com



Registreerige oma toode parema teeninduse saamiseks:
www.electrolux.com/productregistration



Ostke oma seadme jaoks tarvikuid ja lisaseadmeid:
www.electrolux.com/shop

LISASEADMED JA TARVIKUD



www.electrolux.com/shop

Filter
Viide: EF142
PNC: 900 167 024



KLIENDITEENINDUS

Electroluxi klienditeenindusse pöördumisel peaksid teil olema varuks järgmised andmed.

- Mudeli number
- PNC number (tootenumber)
- Seerianumber

Andmed leiate seadme andmesildilt.

Mudeli number
PNC number
(tootenumber)
Seerianumber

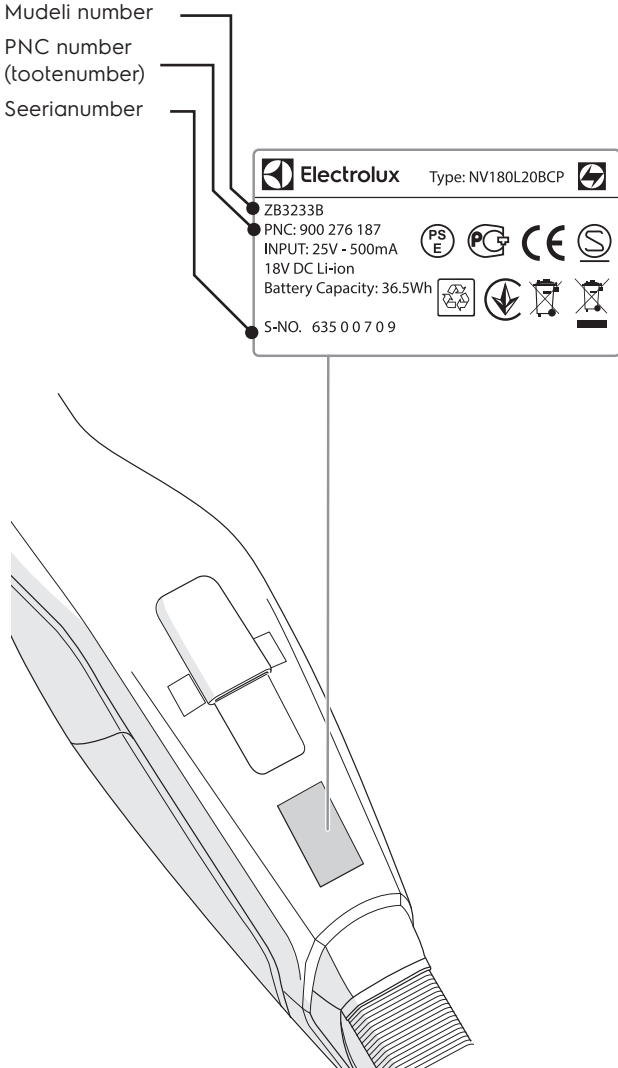

ULTRAPOWERO®-I TÖÖAJAD®

Mudel	Volt	Kõrge võimsusega režiim	Nor-maalne toiterežiim	Pikk töörežiim
EUP82xx	28,8	16	28	75
EUP84xx / EUP-8GREEN	32,4	17	30	80
EUP86xx	32,4 HD	20	38	95

Käesolev garantii ei hõlma aku kulumise tõttu lühenenud aku kasutusajaga, kuna aku eluiga sõltub kasutussagedusest ja -iseloolest.

Aku tuleb enne lõppkäitlust tootest eemaldada. Visake aku ära või taaskäidelge

seda kohalike määruste kohaselt. Tootel või selle pakendil asuv sümbol  näitab, et seda toodet ei tohi kohelda majapidamisjäätmetena. Selle asemel tuleb toode anda vastavasse elektri- ja elektroonikaseadmete taastõõtlemisses kogumisse punkti. Toote õige utiliseerimise kindlustamisega aitate ära hoida võimalikke negatiivseid tagajärgi keskkonnale ja inimestevisele, mida võiks vastasel juhul põhjustada selle toote ebaõige käitlemine. Lisainfo saamiseks selle toote taastõõtlemisses kohta võtke ühendust kohaliku linnavalitsuse, oma majapidamisjäätmete utiliseerimisteenuse või kauplusega, kust te toote ostsite.

ESPAÑOL

Gracias por elegir una aspiradora Electrolux Ultrapower®. Utilice siempre accesorios y repuestos originales de Electrolux para asegurar los mejores resultados. Se han diseñado especialmente para su aspiradora. Este producto se ha diseñado pensando en el medio ambiente. Todas las piezas de plástico tienen marcas para su reciclaje.

DESCRIPCIÓN DE ULTRAPOWER®

- | | |
|---|------------------------------------|
| A. Botón de encendido/apagado | J. Depósito de polvo |
| B. Botón de regulación de potencia | K. Rejilla protectora del cable |
| C. Tornillo de bloqueo | L. Cubierta del rodillo de cepillo |
| D. Estación de carga, (* | M. Cepillo giratorio |
| E. Estación de carga, unidad de suelo (* | N. Pedal BRUSHROLLCLEAN® |
| F. Adaptador de carga | O. Luces delanteras del cepillo |
| G. Filtro fino (interior) | P. Indicador de carga |
| H. Prefiltro (exterior) | Q. Soporte anticaídas |
| I. Botón de liberación, depósito de polvo | R. Soporte de pared *) |
| | S. Conector de carga *) |

(* No disponible en los modelos EUP82xxx)

*) Solo en los modelos EUP82xxx.

ANTES DE COMENZAR

Compruebe que el paquete incluye todas las partes descritas en este manual y lea el manual atentamente. Preste especial atención al capítulo de instrucciones de seguridad. Guarde estas instrucciones.

- 1 Monte la empuñadura.

Con los modelos EUP82xx, utilice el soporte de pared *):

- 2 A) Asegúrese de que el Ultrapower® se encuentra en una superficie estable y horizontal alejada de fuentes de calor, luz solar directa y lugares húmedos. Fije el soporte a la pared 104 cm por encima del suelo con un taco y tirafondo adecuados. Asegúrese de utilizar un taco adecuado para la pared.
B) Una la empuñadura al soporte de pared.
C) Conecte el cable de carga al lado trasero de la aspiradora.

En todos los modelos:

- 3 Ladestation zusammenbauen.
- 4 A) Conecte el cable de carga al soporte de carga.
B) Hay un espacio hueco en la parte inferior de la estación de carga donde se puede enrollar el cable no utilizado.
C) Posicione la estación de carga en una superficie estable y horizontal alejada de fuentes de calor, luz solar directa y lugares húmedos.
- 5 Introduzca el adaptador en la toma eléctrica y cargue la Ultrapower®. El indicador de carga se ilumina mientras Ultrapower® se está cargando.

CARGA DE ULTRAPOWER®

- 6 Cuando está completamente cargado, el indicador de carga parpadea lentamente. El número de luces LED indica el nivel de carga. El tiempo de carga completa es de unas 5 horas. Para un mejor rendimiento de la batería, cargue Ultrapower® durante 24 horas antes del primer uso y manténgala siempre cargándose cuando no la utiliza.

ASPIRAR CON ULTRAPOWER®

Antes de pasar la aspiradora, compruebe que las ruedas de la boquilla y el rodillo de cepillo están libres de objetos punzantes para evitar arañar suelos delicados y garantizar la limpieza a pleno rendimiento.

- 7 Arranque y pare Ultrapower® pulsando el botón de encendido/apagado. Ultrapower® tiene 3 opciones de potencia, reguladas con el botón de regulación de potencia.
Ultrapower® se pone en marcha en el "modo de alta potencia". Para una limpieza más silenciosa y con mayor tiempo de autonomía, pulse el botón de regulación de potencia para activar el "modo gran autonomía".
Pulse una vez más el botón de regulación de potencia para activar el "modo de limpieza normal".

FUNCIÓN BRUSHROLLCLEAN BRUSHROLLCLEAN®

Utilice la función BRUSHROLLCLEAN® para mantener limpio el cepillo giratorio de pelos y fibras. Para obtener mejores resultados, utilice la función BRUSHROLLCLEAN® cuando Ultrapower® esté completamente cargado.

- 8 Coloque Ultrapower® sobre una superficie firme y plana. No utilice la función BRUSHROLLCLEAN® sobre alfombras.
Pulse el pedal BRUSHROLLCLEAN® con el pie con la aspiradora encendida. Mantenga 5 segundos hasta hacer desaparecer pelos y fibras. Hay un ruido de corte durante este proceso, esto es normal. Si quedan pelos en el rodillo de cepillo, repita el proceso.
La función BRUSHROLLCLEAN® está equipada con protección contra sobrecalentamiento. Si la función BRUSHROLLCLEAN® se activa durante más de 30 segundos (constantes o interrumpidos), desactive el rodillo de cepillo y apague las luces frontales de la boquilla. La aspiradora puede utilizarse aunque la función BRUSHROLLCLEAN® esté desactivada. Para volver a activar la función BRUSHROLLCLEAN®, ponga Ultrapower® a cargar durante 15 minutos.
Tenga en cuenta que la función BRUSHROLLCLEAN® quizá no pueda eliminar hilos gruesos ni alambres enganchados en el rodillo de cepillo.

VACIADO DEL DEPÓSITO DE POLVO

- 9 Quite el depósito de polvo presionando el botón.
- 10 Extraiga los filtros del recipiente de polvo pulsando los botones de liberación. Vacíe el contenido en una papellera. Nunca lave en lavavajillas el recipiente ni los filtros de polvo.

IMPORTANTE - LIMPIEZA DEL FILTRO

- 11 Debe limpiar los filtros a intervalos regulares para asegurar un buen rendimiento de limpieza. Saque los filtros presionando los botones de liberación. Saque el filtro interior del filtro exterior.
- 12 Enjuague cuidadosamente las piezas del filtro con agua templada sin utilizar detergentes. (No utilice nunca el lavavajillas ni la lavadora.) Agite para eliminar el exceso de agua y deje secar 12h como mínimo antes de volver a montarlos en la aspiradora.

LIMPIEZA DE LA MANGUERA Y LAS RUEDAS DE LA BOQUILLA

- 13 Afloje el tubo detrás de la boquilla de la conexión superior. Quite los objetos o restos que puedan bloquear el flujo de aire en el tubo o en el canal de aire hasta el colector de polvo y vuelva a colocar el tubo.
- 14 Si hay que limpiar las ruedas o se atascan, desmóntelas con cuidado usando un destornillador de punta plana.

DESMONTAJE Y LIMPIEZA DEL CEPILLO DE RODILLO

- 15 Si el cepillo de rodillo se bloquea, Ultrapower® se detiene. Abra la rejilla de protección del cable y la cubierta del rodillo de cepillo y retire el rodillo de cepillo.
- 16 Utilice unas tijeras para eliminar las fibras y similares. Vuelva a montar el rodillo asegurándose de que gira libremente.

DESMONTAJE DE LAS BATERÍAS PARA RECICLAR

Advertencia: el desmontaje de las baterías solo debe realizarse en un centro de servicio Electrolux o en un punto de recogida oficial!

- 17 Retire las baterías solamente si va a desechar el producto. La manipulación inadecuada de las baterías puede ser peligrosa. **Las baterías deben estar siempre totalmente descargadas antes de retirarse.** Lleve su producto a un centro de servicio Electrolux o a un punto de recogida oficial para reciclarlo. Ellos pueden desmontar y reciclar la batería y las piezas eléctricas de forma segura y profesional. Siga las normas de su país en materia de recogida de baterías recargables y productos eléctricos.

~Disfrute de una gran experiencia de limpieza con Ultrapower®!

Electrolux se reserva el derecho a modificar los productos, la información y las especificaciones sin previo aviso.

PRECAUCIONES DE SEGURIDAD

Este aparato puede ser utilizado por niños de 8 años en adelante y personas cuyas capacidades físicas, sensoriales o mentales estén disminuidas o que carezcan de la experiencia y conocimientos suficientes para manejarlo, siempre que cuenten con las instrucciones o la supervisión sobre el uso del electrodoméstico de forma segura y comprendan los riesgos.

No permita a los niños jugar con este aparato.

Las tareas de limpieza y mantenimiento no deberán ser realizadas por niños sin supervisión.

Deben retirarse las baterías del aparato antes de desecharlo.

Asegúrese de desechar la batería de forma segura.

Para recargar la batería, utilice exclusivamente el aceptador de carga suministrado con el producto.

Ultrapower® solo debe utilizarse por adultos y exclusivamente para aspirar en el interior de un entorno doméstico normal. Asegúrese de guardarla en un lugar seco.

El material de embalaje, como las bolsas de plástico, no debe dejarse al alcance de los niños para evitar riesgos de asfixia.

No utilice nunca la aspiradora:

- En áreas húmedas.
- Cerca de gases inflamables, etc.
- Cuando el producto presente signos visibles de daños.
- Con objetos punzantes o líquidos.
- Con ceniza caliente o fría, cigarrillos encendidos, etc.
- Con polvo fino de yeso, cemento, harina o cenizas calientes o frías.

Precaución:

- No deje la aspiradora bajo luz solar directa.
- Evite exponer la aspiradora a calor intenso.
- Las celdas de la batería no deben desmontarse, cortocircuitarse ni colocarse contra una superficie de metal.
- No utilice nunca la aspiradora sin los filtros.
- No trate de tocar el rodillo de cepillo mientras la aspiradora está encendida y el rodillo de cepillo gira.
- Tenga cuidado con los dedos al limpiar dentro de la boquilla de suelo. La cuchilla metálica de la función BRUSHROLLCLEAN® está afilada y puede causar lesiones.

El uso de la aspiradora en las circunstancias anteriores puede provocar importantes lesiones o dañar el producto. Estas lesiones o daños no están cubiertos por la garantía ni por Electrolux.

ASISTENCIA Y GARANTÍA

Todas las operaciones de servicio o reparación debe realizarlas un centro de asistencia autorizado de Electrolux.

Esta garantía no cubre la reducción de la autonomía de la batería por su envejecimiento o uso, ya que la vida de la batería depende de la cantidad y naturaleza de su uso.







Para proteger el motor, la batería y los componentes electrónicos, el producto no debe guardarse ni utilizarse en:

- Una temperatura ambiente inferior a 5 °C o superior a 35 °C. Si el producto se guarda a una temperatura inferior a 5 °C o superior a 35 °C, deje que el producto se enfríe o caliente y se seque durante unas horas antes de utilizarlo.
- Un nivel de humedad inferior al 20% o superior al 80% (sin condensación).

Si el producto se guarda durante un período prolongado de tiempo (sin utilizarlo o recargarlo de forma continua) recomendamos guardarlo a temperatura ambiente normal con las baterías cargadas al 50% o más. Así se mantendrá el rendimiento del producto.

Atención! En el interior del producto puede condensarse rocío si la unidad se desplaza de un entorno frío a otro cálido o después de calentar la sala donde se guarda. Espere unas horas a que los componentes internos se calienten y sequen antes de usarlos.

LUCES INDICADORAS

CARGANDO 	¿QUÉ SIGNIFICA?	DURANTE EL USO	¿QUÉ SIGNIFICA?
	Intermitente lento = 100 % de carga		75 – 100 % de capacidad
	50 – 95 % de carga		50 – 75 % de capacidad restante
	0 – 50 % de carga		25 – 50 % de capacidad restante
			Es necesario recargar Ultrapower®.

- GB
- FR
- AR
- BG
- CZ
- DA
- DE
- EE
- ES**
- FI
- GR
- HR
- HU
- IT
- LT
- LV
- NL
- NO
- PL
- PT
- RO
- RU
- SK
- SL
- SR
- SV
- TR
- UA

VISITE NUESTRO SITIO WEB PARA:



Obtener consejos, folletos, soluciones a problemas e información de servicio:
www.electrolux.com



Registrar su producto para recibir un mejor servicio:
www.electrolux.com/productregistration



Adquirir accesorios y recambios para su aparato:
www.electrolux.com/shop

CONSUMIBLES Y ACCESORIOS



www.electrolux.com/shop

Filtro
Ref: EF142
Número de producto (PNC):
900 167 024



ATENCIÓN Y SERVICIO AL CLIENTE

Al contactar con el centro de servicio de Electrolux, cerciőrese de tener la siguiente informaci3n a mano:

- N3mero de modelo,
- N3mero de PNC
- N3mero de serie

Esta informaci3n se puede encontrar en la placa de caracteristicas.

N3mero de modelo

N3mero de PNC

N3mero de serie

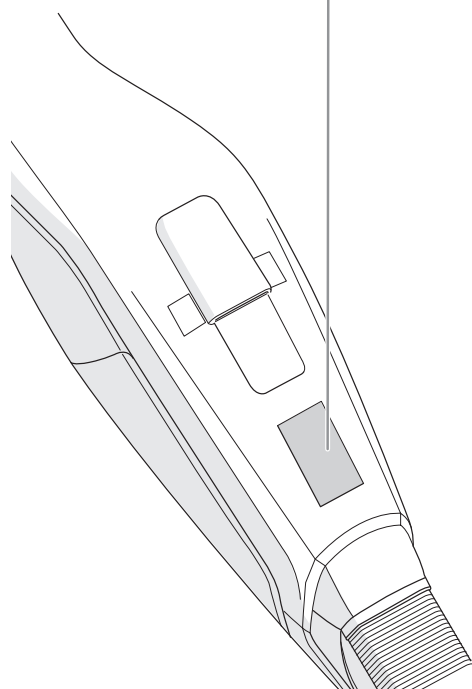
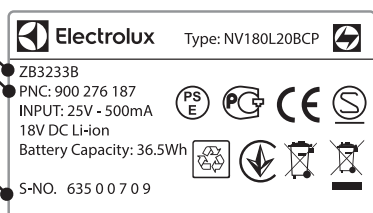

TIEMPO DE FUNCIONAMIENTO DE ULTRAPOWER®

Modelo	Voltios	Modo alta potencia	Modo de alimentaci3n normal	Modo gran autonomía
EUP82xx	28,8	16	28	75
EUP84xx / EUP-8GREEN	32,4	17	30	80
EUP86xx	32,4 HD	20	38	95

Esta garantía no cubre la reducci3n de la duraci3n de la batería debido a su uso o desgaste, ya que la vida 3til de la misma depende de la cantidad y naturaleza del uso.

Se debe retirar la batería del producto antes de desecharlo. Deseche o



recicle la batería conforme a las normativas locales. El s3mbolo  en el producto o en su embalaje indica que este producto no se puede tratar como desperdicios normales del hogar. Este producto se debe entregar al punto de recolecci3n de equipos el3ctricos y electr3nicos para reciclaje. Al asegurarse de que este producto se deseche correctamente, usted ayudar3 a evitar posibles consecuencias negativas para el ambiente y la salud p3blica, lo cual podría ocurrir si este producto no se manipula de forma adecuada. Para obtener informaci3n m3s detallada sobre el reciclaje de este producto, p3ngase en contacto con la administraci3n de su ciudad, con su servicio de desechos del hogar o con la tienda donde compr3 el producto.

SUOMI

Kiitämme teitä Electrolux Ultrapower® -pölynimurin valitsemisesta. Käytä aina alkuperäisiä Elektroluxin lisävarusteita ja varaosia parhaiden tuloksien saavuttamiseksi. Ne on suunniteltu erityisesti pölynimuriisi. Laite on suunniteltu ympäristöä ajatellen. Kaikki muoviosat on merkitty kierrätystä varten.

ULTRAPOWER®-PÖLYNIMURIN KUVAUS

- | | |
|-----------------------------------|---------------------------------|
| A. Virtapainike | K. Kaapelisuojaarilitä |
| B. Tehon säätöpainike | L. Harjarullan lukitsimen suoja |
| C. Kiinnitysruuvi | M. Harjarulla |
| D. Latausasema (*) | N. BRUSHROLLCLEAN®-painike |
| E. Latausasema, lattiayksikkö (*) | O. Suulakkeen etuvalot |
| F. Lataussovitiin | P. Latauksen ilmaisim |
| G. Hienosuodatin (sisäsuodatin) | Q. Muotoiltu kahva |
| H. Esisuodatin (ulompi suodatin) | R. Seinäteline *) |
| I. Vapautuspainike, pölysäiliö | S. Laturiliitäntä*) |
| J. Pölysäiliö | |

(* Ei saatavana malleihin EUP82xxx *) Vain malleissa EUP82xx.

KÄYTTÖOHOTTO

Tarkista, että pakkaus sisältää kaikki tässä käyttöohjeessa kuvatut osat ja lue tämä ohje huolellisesti. Kiinnitä erityistä huomiota turvallisuusohjeisiin. Säilytä nämä ohjeet.

- 1 Asenna kahva paikalleen.

Malleissa EUP82xx, käytä seinätelinettä *):

- 2 A) Varmista, että Ultrapower® on vakaalla ja vaakasuoralla pinnalla sekä etäällä lämmönlähteistä, suorasta auringonvalosta tai kosteista paikoista. Kiinnitä seinäteline seinään 104 cm lattian yläpuolelle sopivalla ruuvilla ja propulla. Varmista, että käytät oikeanlaista tulppaa (proppua) seinää varten.
B) Aseta kahva seinätelineeseen.
C) Liitä latausjohto pölynimurin takaosaan.

Muissa malleissa:

- 3 Kokoa latausteline.
4 A) Kiinnitä latauskaapeli lataustelineeseen.
B) Latausaseman alaosassa on ontto tila, johon ylimääräinen kaapeli voidaan keriä.
C) Aseta latausasema vakaalle ja vaakasuoralle alustalle etäälle lämmönlähteistä. Suojaa se suoralta auringonvalolta ja kosteudelta.
5 Aseta sovitiin pistorasiaan ja lataa Ultrapower®. Latauksen merkkivalo palaa, kun Ultrapower® latautuu.

ULTRAPOWER®-PÖLYNIMURIN LATAAMINEN

- 6 Kun pölynimuri on ladattu täyteen, latauksen merkkivalo vilkkuu hitaasti. LED-merkkivalojen lukumäärä osoittaa lataustason. Täyteen lataaminen kestää noin 5 tuntia. Akun parhaan suorituskyvyn säilyttämiseksi lataa Ultrapower®-pölynimuria 24 tuntia ennen ensimmäistä käyttöä ja pidä se aina ladattuna, kun sitä ei käytetä.

ULTRAPOWER®-PÖLYNIMURIN KÄYTTÄMINEN

Ennen imuroimista tulee tarkistaa, ettei suulakkeen pyörissä ja harjarullassa ole teräviä esineitä, jotta ne eivät naarmuttaisi arkoja lattiapintoja ja jotta puhdistusteho olisi maksimaalinen.

- 7 Käynnistä ja sammuta Ultrapower® painamalla virtapainiketta. Ultrapower®-imurissa on 3 tehoasetusta, jotka valitaan tehon säätöpainikkeella. Ultrapower® käynnistyy aina tehokkaimmalla tasolla. Valitse hiljaisempi puhdistus ja pisin käyttöaika painamalla tehon säätöpainiketta aktivoitaksesi alhaisimman tehotason. Paina tehon säätöpainiketta vielä kerran aktivoitaksesi "normaalin puhdistustilan".

BRUSHROLLCLEAN®-TOIMINTO

Käytä BRUSHROLLCLEAN®-toimintoa säännöllisesti pitääksesi harjarullan puhtaana ja vapaana hiuksista ja kuiduista. Parhaiden tuloksien saavuttamiseksi BRUSHROLLCLEAN®-toimintoa tulee käyttää, kun Ultrapower® on ladattu täyteen.

- 8 Aseta Ultrapower® kovalle ja tasaiselle alustalle. Älä käytä BRUSHROLLCLEAN®-toimintoa mattojen päällä. Paina BRUSHROLLCLEAN®-painiketta jalalla pölynimurin ollessa kytketty päälle. Pidä alhaalla 5 sekuntia, kunnes hiukset ja kuidut poistuvat. Tämän toiminnon aikana kuuluu leikkauksääniä, se on normaalia. Jos

harjarullaan jää hiuksia, toista toimenpide.

BRUSHROLLCLEAN®-toiminnossa on ylikuumenemissuoja. BRUSHROLLCLEAN®-toiminto pysäyttää harjarullan ja sammuttaa suulakkeen etuvalot, jos se on aktivoitu yli 30 sekunnin ajaksi (jatkuva toimisesti tai keskeytyksillä). Imuria voidaan edelleen käyttää, vaikka BRUSHROLLCLEAN®-toiminto on kytketty pois päältä. BRUSHROLLCLEAN®-toiminnon aktivoimiseksi aseta Ultrapower® lataukseen ja lataa sitä 15 minuuttia.

Huomaa, että BRUSHROLLCLEAN®-toiminto ei välttämättä poista harjarullaan kiinnittyneitä paksumpia säikeitä tai lankoja.

PÖLYSÄILIÖN TYHJENTÄMINEN

- 9 Irrota pölysäiliö painamalla painiketta.
10 Poista suodattimet pölysäiliöstä painamalla vapautuspainikkeita. Tyhjennä säiliö roska-astiaan. Älä koskaan pese pölysäiliötä tai suodattimia astianpesukoneessa.

TÄRKEÄÄ - SUODATTIMEN PUHDISTUS!

- 11 Suodattimet tulee puhdistaa säännöllisesti hyvän puhdistustehon varmistamiseksi. Poista suodattimet painamalla vapautuspainikkeita. Erota sisäsuodatin ulommasta suodattimesta.
12 Huuhtelee suodattimien osat varovasti haalealla vedellä ilman pesuaineita. (Älä koskaan pese niitä astianpesukoneessa tai pesukoneessa.) Ravista ylimääräinen vesi pois ja anna kuivua vähintään 12 tuntia, ennen kuin laitot ne takaisin pölynimuriin.

LETKUN JA SUULAKKEEN PYÖRIEN PUHDISTAMINEN

- 13 Löysää letkua suulakkeen takana olevasta yläliitoksesta. Poista letkussa tai ilmekanavassa olevat mahdolliset tukokset ja aseta letku takaisin paikoilleen.
14 Jos pyörien puhdistus on tarpeen tai ne ovat juuttuneet kiinni, poista ne varoen tasapaisella ruuvimeisselillä.

HARJARULLAN IRROTTAMINEN JA PUHDISTAMINEN

- 15 Ultrapower® pysähtyy, jos harjarulla tukkeutuu. Avaa kaapelisuojaarilitä ja harjarullan lukitsimen suoja ja poista harjarulla.
16 Poista langat jne. saksilla. Aseta harjarulla paikalleen varmistaen, että se voi pyöriä vapaasti.

AKKUJEN POISTAMINEN KIERRÄTYSTÄ VARTEN

Varoitus; akun saa poistaa vain valtuutettu Electrolux-huoltoliike tai akkujen kierrätyspiste!

- 17 Poista akut vain, jos tuote hävitetään. Akun virheellinen käsittely voi olla vaarallista. **Akkujen varaus on aina tyhjennettävä täysin ennen niiden poistamista.** Vie tuote kierrätyspisteeseen kierrätettäväksi. He voivat poistaa ja kierrättää akun ja sähköosat turvallisesti ja ammattitaitoisesti. Noudata maasi sääntöjä liittyen ladattavien akkujen ja sähkölaitteiden keräämiseen.

Nauti mukavasta ja helposta siivouksesta Ultrapower®-pölynimurilla!

Electrolux pidättää oikeuden muuttaa tuotteita, tietoja ja teknisiä tietoja ilman ennakoilmoitusta.

TURVALLISUUSOHJEET

Lapset (yli 8-vuotiaat) ja henkilöt, joilla on fyysisiä, aistillisia tai henkisiä puutteita tai puutteellinen kokemus ja tuntemus, voivat käyttää tätä laitetta, jos heitä on valvottu tai ohjattu laitteen turvallisessa käytössä ja he ymmärtävät laitteen käyttöön liittyvät vaarat.

Lapset eivät saa leikkiä laitteella.

Lapset eivät saa suorittaa puhdistusta tai huoltoa ilman valvontaa.

Akut tulee poistaa laitteesta ennen sen romuttamista.

Akku tulee hävittää turvallisesti.

Käytä vain tuotteen mukana toimitettua lataussovittinta akun lataamista varten.

Ultrapower®-pölynimuria tulee käyttää vain tavalliseen imurointiin sisätiloissa ja kotiympäristössä. Varmista, että sitä säilytetään kuivassa paikassa.

Pakkausmateriaalit (esim. muovipussit) tulee pitää lasten ulottumattomissa tukehtumisvaaran välttämiseksi.

Älä koskaan käytä pölynimuria:

- Kosteissa olosuhteissa.
- Syttyvien kaasujen, jne. lähellä.
- Kun tuotteessa on nähtävissä olevia vaurioita.
- Teräviin esineisiin tai nesteisiin.
- Kuumaan tai kylmään tuhkaan, palaviin tupakan natsoihin jne.
- Hienoon pölyyn, esimerkiksi kipsistä, betonista, jauhoista, kuumasta tai kylmästä tuhkasta tulevaan pölyyn.

Huomio:

- Älä jätä pölynimuria suoraan auringonvaloon.
- Älä altista pölynimuria voimakkaalle lämmölle.
- Akkua ei saa purkaa, asettaa oikosulkuun tai metallipinnan päälle.
- Älä koskaan käytä pölynimuria ilman suodattimia.
- Älä kosketa harjarullaan, kun imuri on kytketty toimintaan ja harjarulla pyörii.
- Varo sormiasi, jos puhdistat lattiasuulakkeen sisäosan. BRUSHROLLCLEAN®-toiminnon metalliterä on terävä ja se voi aiheuttaa vammoja.

Jos pölynimuria käytetään yllä mainituissa olosuhteissa, seurauksena voivat olla vakavat henkilövahingot tai laitteen vaurioituminen.

Takuu ei kata kyseisiä vahinkoja tai vaurioita eikä Electrolux ota niistä vastuuta.

HUOLTO JA TAKUU

Ainoastaan valtuutettu Electrolux-huoltopalvelu saa suorittaa kaikki huolto- ja korjaustoimenpiteet.

Tämä takuu ei kata akunkeston heikkenemistä johtuen akun iästä tai käytöstä, koska akun käyttöikä riippuu käytön määrästä ja luonteesta.









Moottorin suojaamiseksi akkua ja tuotteen elektroniikkaosia ei saa säilyttää eikä käyttää:

- Alle 5 °C tai yli 35 °C lämpötilassa. Jos tuote varastoidaan alle 5 °C tai enintään 35 °C lämpötilassa, tuotteen pitää antaa jäähtyä tai lämmitä ja kuivua muutaman tunnin ajan ennen käyttöä.
- Alle 20 % tai yli 80% kosteustaso (ei-tiivistyvä).

Jos laite varastoidaan pitkäksi aikaa (ilman käyttöä tai jatkuvaa latausta), on suositeltavaa säilyttää laite normaalissa huoneenlämpötilassa akku ladattuna vähintään 50 % kapasiteetista. Tämä ylläpitää tuotteen suorituskykyä.

Huomio! Kosteutta voi tiivistyä tuotteen sisälle, jos laite siirretään kylmästä lämpimään tai kun varastotilaa on lämmitetty. Odota muutaman tunnin ajan, jotta tuotteen sisäosat lämpenevät ja kuivuvat ennen käyttöä.

MERKKIVALOT

LATAUS 	MITÄ SE TARKOITTAÄ?	KÄYTÖN AIKANA	MITÄ SE TARKOITTAÄ?
	Vilkkuu hitaasti = 100 % ladattu täyteen		75 - 100 % kapasiteetista
	50 - 95 % ladattu		50- 75 % kapasiteetista jäljellä
	0-50 % ladattu		25 - 50% kapasiteetista jäljellä
			Ultrapower® on ladattava.

VIERAILE VERKKOSIVULLAMME:



Saadaksesi käyttöön liittyviä neuvoja, esitteitä, vianimäätysohjeita ja huolto-ohjeita:
www.electrolux.com



Rekisteröi tuote parempaa huoltoa varten:
www.electrolux.com/productregistration



Hanki laitteeseesi lisävarusteita ja tarvikkeita:
www.electrolux.com/shop

ASIAKASPALVELU JA HUOLTO

Pida seuraavat tiedot saatavilla ottaessasi yhteyttä Electrolux-huoltopalveluun:

- Mallinumero,
- PNC-numero
- Sarjanumero

Kyseiset tiedot löytyvät laitteen arvokilvestä.

Mallinumero

PNC-numero

Sarjanumero

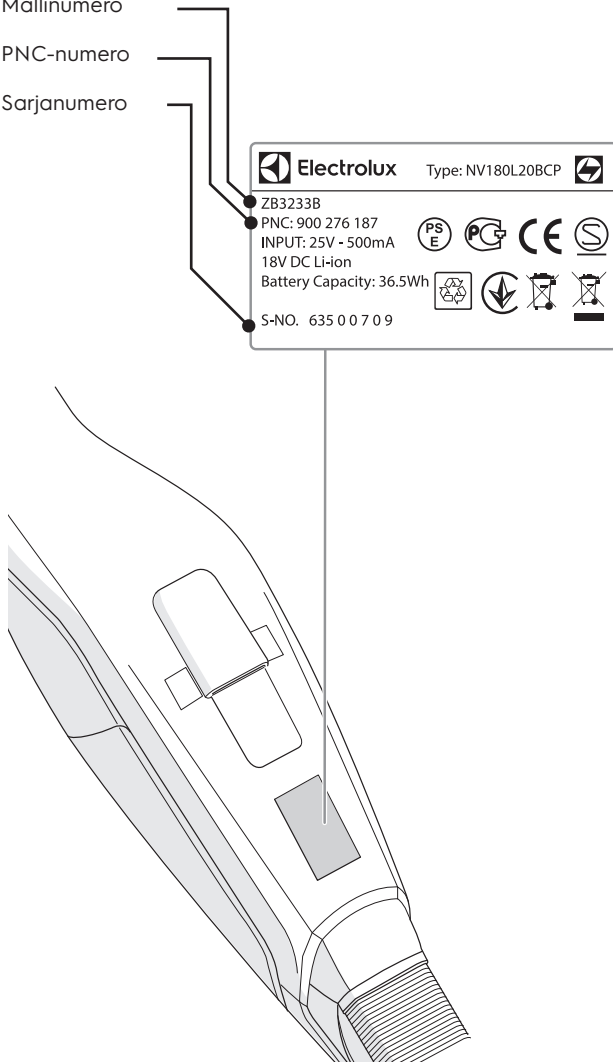

TARVIKKEET JA VARAOSAT



www.electrolux.com/shop

Suodatin
Viite: EF142
PNC: 900 167 024

ULTRAPOWERR®-PÖLYNIMURIN
KÄYTTÖAJAT

Model	Volt	Tehokas tila	Normaali virtalähde	Long -käyttöaika
EUP82xx	28,8	16	28	75
EUP84xx / EUP-8GREEN	32,4	17	30	80
EUP86xx	32,4 HD	20	38	95

Tämä takuu ei kata akun käyttöajan vähentymistä akun käyttöiän tai käytön seurauksena, sillä akun käyttöikä riippuu käytön määrästä ja luonteesta.

Akku on irrotettava tuotteesta ennen tuotteen hävittämistä. Hävitä tai kierrätä akku

paikallisten säädösten mukaisesti. Symboli , joka on merkitty tuotteeseen tai sen pakkaukseen, osoittaa, että tätä tuotetta ei saa käsitellä talousjätteenä. Tuote on sen sijaan luovutettava sopivaan sähkö- ja elektroniikkalaitteiden kierrätyksestä huolehtivaan keräyspisteeseen. Tämän tuotteen asianmukaisen hävittämisen varmistamisella autetaan estämään sen mahdolliset ympäristöön ja terveyteen kohdistuvat haittavaikutukset, joita voi aiheutua muussa tapauksessa tämän tuotteen epäasianmukaisesta jätekäsittelystä. Tarkempia tietoja tämän tuotteen kierrättämisestä saa paikallisesta kunnantöimistöstä, talousjätehuoltopalvelusta tai liikkeestä, josta tuote on ostettu.

ΕΛΛΗΝΙΚΑ

Σας ευχαριστούμε που επιλέξατε την ηλεκτρική σκούπα Ultrapower® της Electrolux. Για να εξασφαλίσετε τα καλύτερα δυνατά αποτελέσματα, χρησιμοποιείτε πάντα γνήσια αξεσουάρ και ανταλλακτικά Electrolux. Έχουν σχεδιαστεί αποκλειστικά για τη δική σας ηλεκτρική σκούπα. Το προϊόν αυτό έχει σχεδιαστεί λαμβάνοντας υπόψη το περιβάλλον. Όλα τα πλαστικά μέρη είναι σημασμένα κατάλληλα με σκοπό να ανακυκλωθούν.

ΠΕΡΙΓΡΑΦΗ ΤΗΣ ULTRAPOWER®

- | | |
|--|----------------------------------|
| A. Κουμπί ΕΝΕΡΓΟΠΟΙΗΣΗΣ/ ΑΠΕΝΕΡΓΟΠΟΙΗΣΗΣ | J. Δοχείο σκόνης |
| B. Κουμπί ρύθμισης ισχύος | K. Προστατευτική γρίλια καλωδίου |
| C. Βίδα ασφάλισης | L. Κάλυμμα για τη βούρτσα-ρολό |
| D. Βάση φόρτισης (*) | M. Βούρτσα-ρολό |
| E. Βάση φόρτισης, επιδαπέδια μονάδα (*) | N. Πεντάλ BRUSHROLLCLEAN® |
| F. Προσαρμογέα φόρτισης | O. Μηροσπινές λυχνίες ακροφυσίου |
| G. Λεπτό φίλτρο (εσωτερικό φίλτρο) | P. Ένδειξη φόρτισης |
| H. Προ-φίλτρο (εξωτερικό φίλτρο) | Q. Κρεμάστρα |
| I. Κουμπί απασφάλισης, δοχείο σκόνης | R. Στήριγμα τοίχου *) |
| | S. Σύνδεσμος φόρτισης(*) |

(* Δεν διατίθεται στα μοντέλα EUP82xxx

*) Μόνο στα μοντέλα EUP82xx.

ΠΡΙΝ ΑΠΟ ΤΗΝ ΕΝΑΡΞΗ ΛΕΙΤΟΥΡΓΙΑΣ

Ελέγξτε ότι περιλαμβάνονται στη συσκευασία όλα τα εξαρτήματα που περιγράφονται σε αυτό το εγχειρίδιο οδηγιών και διαβάστε το εγχειρίδιο προσεκτικά. Προσέξτε ιδιαίτερα το κεφάλαιο «Προφυλάξεις ασφαλείας». Φυλάξτε αυτές τις οδηγίες.

1 Συναρμολογήστε τη λαβή.

Για τα μοντέλα EUP82xx, χρησιμοποιήστε το στήριγμα τοίχου *):

- 2 A) Βεβαιωθείτε πως η Ultrapower® βρίσκεται σε σταθερή και οριζόντια επιφάνεια μακριά από πηγές θερμότητας, άμεσο ηλιακό φως ή υγρά μέρη. Στερεώστε το στήριγμα τοίχου στον τοίχο 104 cm πάνω από το δάπεδο με κατάλληλη βίδα και ούπα. Φροντίστε να χρησιμοποιήσετε σωστό ούπα για τον τοίχο.
- B) Προσαρτήστε τη λαβή στο στήριγμα τοίχου.
- C) Συνδέστε το καλώδιο φόρτισης στο πίσω μέρος της ηλεκτρικής σκούπας.

Για όλα τα άλλα μοντέλα:

- 3 Συναρμολογήστε τη βάση φόρτισης.
- 4 A) Συνδέστε το καλώδιο φόρτισης στη βάση φόρτισης.
B) Υπάρχει ένα κενό κάτω από τη βάση φόρτισης όπου μπορείτε να τυλίξετε το καλώδιο που περισσεύει.
C) Τοποθετήστε τη βάση φόρτισης σε σταθερή και οριζόντια επιφάνεια μακριά από πηγές θερμότητας, άμεσο ηλιακό φως ή υγρά μέρη.
- 5 Εισαγάγετε τον προσαρμογέα στην πρίζα και φορτίστε την Ultrapower®. Η ένδειξη φόρτισης ανάβει όταν η Ultrapower® φορτίζεται.

ΦΟΡΤΙΣΗ ΤΗΣ ULTRAPOWER®

- 6 Όταν είναι πλήρως φορτισμένη, η ένδειξη φόρτισης αναβοσβήνει αργά. Οι αριθμοί των λυχνιών LED υποδεικνύουν το επίπεδο φόρτισης. Ο χρόνος πλήρους φόρτισης είναι περίπου 5 ώρες. Για καλύτερη απόδοση της μπαταρίας, φορτίστε την Ultrapower® για 24 ώρες πριν από την πρώτη χρήση και φορτίζετε την όταν δεν τη χρησιμοποιείτε.

ΣΚΟΥΠΙΣΜΑ ΜΕ ΤΗΝ ULTRAPOWER®

Προτού σκουπίσετε, βεβαιωθείτε ότι δεν υπάρχουν αιχμηρά αντικείμενα στους τροχούς του ακροφυσίου και στη βούρτσα-ρολό, ώστε να μη χαράξετε τυχόν ευαίσθητα δάπεδα και να εξασφαλίσετε τέλεια απόδοση κατά τον καθαρισμό.

- 7 Θέστε σε λειτουργία και σταματήστε την Ultrapower®, πατώντας το κουμπί ΕΝΕΡΓΟΠΟΙΗΣΗΣ/ΑΠΕΝΕΡΓΟΠΟΙΗΣΗΣ. Η Ultrapower® έχει 3 ρυθμίσεις ισχύος, οι οποίες επιλέγονται με το κουμπί ρύθμισης ισχύος. Η Ultrapower® ξεκινά σε «Λειτουργία υψηλής ισχύος». Για πιο αθόρυβο καθαρισμό και μεγαλύτερο χρόνο λειτουργίας, πιέστε το κουμπί ρύθμισης ισχύος για να ενεργοποιήσετε τη «Λειτουργία μεγάλης διάρκειας». Πιέστε άλλη μια φορά το κουμπί ρύθμισης ισχύος για να ενεργοποιήσετε τη «Λειτουργία κανονικού καθαρισμού».

ΛΕΙΤΟΥΡΓΙΑ BRUSHROLLCLEAN®

Χρησιμοποιείτε τη λειτουργία BRUSHROLLCLEAN® για να διατηρείτε τη βούρτσα-ρολό καθαρή από τρίχες και ίνες. Για καλύτερα αποτελέσματα, χρησιμοποιείτε τη λειτουργία BRUSHROLLCLEAN® όταν η Ultrapower® είναι πλήρως φορτισμένη.

- 8 Τοποθετήστε την Ultrapower® επάνω σε μια σκληρή και επίπεδη επιφάνεια. Μη χρησιμοποιείτε τη λειτουργία BRUSHROLLCLEAN® επάνω σε χαλί.

Πατήστε το πεντάλ BRUSHROLLCLEAN® με το πόδι σας, ενώ η σκούπα είναι ενεργοποιημένη. Κρατήστε το πατημένο για 5 δευτερόλεπτα μέχρι να αφαιρεθούν οι τρίχες και οι ίνες. Κατά τη διάρκεια αυτής της διαδικασίας, θα υπάρξει μείωση του θορύβου. Αυτό είναι φυσιολογικό. Εάν παραμένουν τρίχες στη βούρτσα-ρολό, επαναλάβετε τη διαδικασία. Η λειτουργία BRUSHROLLCLEAN® διαθέτει προστασία κατά της υπερθέρμανσης. Αν η λειτουργία BRUSHROLLCLEAN® έχει χρησιμοποιηθεί για περισσότερα από 30 δευτερόλεπτα (συνεχόμενα ή διακεκομμένα), απενεργοποιεί τη βούρτσα-ρολό και απενεργοποιεί τις μηροσπινές λυχνίες του ακροφυσίου. Η ηλεκτρική σκούπα μπορεί να συνεχίσει να χρησιμοποιείται, ακόμα και όταν η λειτουργία BRUSHROLLCLEAN® είναι απενεργοποιημένη. Για να ενεργοποιήσετε πάλι τη λειτουργία BRUSHROLLCLEAN®, βάλτε την Ultrapower® να φορτίσει και φορτίστε τη για 15 λεπτά. Σημειώστε ότι η λειτουργία BRUSHROLLCLEAN® ενδέχεται να μην μπορεί να αφαιρέσει παχιές κλωστές ή σύρματα που έχουν εγκλωβιστεί στη βούρτσα-ρολό.

ΑΔΕΙΑΣΜΑ ΤΟΥ ΔΟΧΕΙΟΥ ΣΚΟΝΗΣ

- 9 Αφαιρέστε το δοχείο σκόνης πατώντας το κουμπί.
- 10 Αφαιρέστε τα φίλτρα από το δοχείο σκόνης πατώντας τα κουμπιά απασφάλισης. Αδειάστε το περιεχόμενο σε κάδο απορριμμάτων. Ποτέ μην πλένετε το δοχείο σκόνης ή τα φίλτρα σε πλυντήριο πιάτων.

ΣΗΜΑΝΤΙΚΟ - ΚΑΘΑΡΙΣΜΟΣ ΦΙΛΤΡΩΝ!

- 11 Πρέπει να καθαρίζετε τα φίλτρα σε τακτά χρονικά διαστήματα για να εξασφαλίσετε υψηλή απόδοση καθαρισμού. Αφαιρέστε τα φίλτρα πατώντας τα κουμπιά απασφάλισης. Χωρίστε το εσωτερικό φίλτρο από το εξωτερικό φίλτρο.
- 12 Ξεπλύνετε τα επιμέρους φίλτρα προσεκτικά σε χλιαρό νερό χωρίς να χρησιμοποιήσετε απορρυπαντικά. (Ποτέ μη χρησιμοποιείτε το πλυντήριο πιάτων ή το πλυντήριο ρούχων.) Τινάζτε τα για να απομακρύνετε το πολύ νερό και αφήστε τα να στεγνώσουν για τουλάχιστον 12 ώρες προτού τα τοποθετήσετε και πάλι στη σκούπα.

ΚΑΘΑΡΙΣΜΟΣ ΤΟΥ ΣΩΛΗΝΑ ΚΑΙ ΤΩΝ ΤΡΟΧΩΝ ΤΟΥ ΑΚΡΟΦΥΣΙΟΥ

- 13 Αποδεσμεύστε τον σωλήνα πίσω από το ακροφύσιο από την επάνω σύνδεσή του. Απομακρύνετε τυχόν αντικείμενα ή σκουπίδια που μπορεί να φράζουν τη ροή του αέρα μέσα στον σωλήνα ή στον αεραγωγό προς το δοχείο σκόνης και επανατοποθετήστε τον σωλήνα στη θέση του.
- 14 Εάν πρέπει να καθαρίσετε τους τροχούς ή εάν οι τροχοί μπλοκάρουν, αφαιρέστε τους προσεκτικά χρησιμοποιώντας ένα κατασβίδι με επίπεδη μύτη.

ΑΦΑΙΡΕΣΗ ΚΑΙ ΚΑΘΑΡΙΣΜΟΣ ΤΗΣ ΒΟΥΡΤΣΑΣ-ΡΟΛΟ

- 15 Αν η βούρτσα-ρολό μπλοκαριστεί, η Ultrapower® θα σταματήσει. Ανοίξτε την προστατευτική γρίλια καλωδίου και το κάλυμμα της βούρτσας-ρολό και αφαιρέστε τη βούρτσα-ρολό.
- 16 Με ένα ψαλίδι απομακρύνετε τις κλωστές κ.λπ. Συναρμολογήστε ξανά τη βούρτσα-ρολό και βεβαιωθείτε ότι μπορεί να περιστρέφεται ελεύθερα.

ΑΦΑΙΡΕΣΗ ΤΩΝ ΜΠΑΤΑΡΙΩΝ ΓΙΑ ΑΝΑΚΥΚΛΩΣΗ

Προειδοποίηση: Η αφαίρεση των μπαταριών πρέπει να γίνεται μόνο από το κέντρο σέρβις της Electrolux ή από επίσημο σημείο συλλογής!

- 17 Αφαιρέστε τις μπαταρίες μόνο αν το προϊόν πρόκειται να απορριφθεί. Ο ακατάλληλος χειρισμός των μπαταριών μπορεί να ενέχει κινδύνους. **Οι μπαταρίες πρέπει πάντα να αποφορτίζονται πλήρως προτού αφαιρεθούν.** Πηγαίνετε το προϊόν σας σε ένα κέντρο σέρβις της Electrolux ή σε ένα επίσημο σημείο συλλογής για ανακύκλωση. Εκεί μπορούν να αφαιρέσουν και να ανακυκλώσουν την μπαταρία και τα ηλεκτρικά μέρη με ασφαλή και επαγγελματικό τρόπο. Ακολουθήστε τους κανόνες της χώρας σας για τη συλλογή επαναφορτιζόμενων μπαταριών και ηλεκτρικών προϊόντων.

Απολαύστε μια εκπληκτική εμπειρία καθαρισμού με την Ultrapower®!

Η Electrolux διατηρεί το δικαίωμα αλλαγής προϊόντων, πληροφοριών και προδιαγραφών χωρίς προειδοποίηση.

ΠΡΟΦΥΛΑΞΕΙΣ ΑΣΦΑΛΕΙΑΣ

Η συσκευή αυτή μπορεί να χρησιμοποιηθεί από παιδιά ηλικίας 8 ετών και άνω και από άτομα με μειωμένες σωματικές, αισθητηριακές ή πνευματικές δυνατότητες ή έλλειψη εμπειρίας και γνώσης, εάν επιβλέπονται ή έχουν λάβει οδηγίες σχετικά με τη χρήση της συσκευής με ασφαλή τρόπο και κατανοούν τους κινδύνους που ενέχονται.

Τα παιδιά δεν πρέπει να παίζουν με τη συσκευή.

Ο καθαρισμός και η συντήρηση δεν πρέπει να πραγματοποιούνται από παιδιά χωρίς επίβλεψη.

Οι μπαταρίες πρέπει να αφαιρούνται από τη συσκευή προτού απορριφθεί.

Η μπαταρία πρέπει να απορριφθεί με ασφάλεια.

Για την επαναφόρτιση της μπαταρίας, χρησιμοποιείτε αποκλειστικά τον προσαρμογέα φόρτισης που παρέχεται με το προϊόν.

Η Ultrapower® θα πρέπει να χρησιμοποιείται μόνο για τη συνήθη διαδικασία σκουπίσματος με αναρρόφηση σε οικιακό περιβάλλον. Βεβαιωθείτε ότι φυλάσσεται σε στεγνό μέρος. Τα παιδιά δεν πρέπει να έχουν πρόσβαση στα υλικά συσκευασίας, όπως οι πλαστικές σακούλες, για να αποφεύγεται ο κίνδυνος ασφυξίας.

Μη χρησιμοποιείτε ποτέ την ηλεκτρική σκούπα:

- Σε υγρούς χώρους.
- Κοντά σε εύφλεκτα αέρια κ.λπ.
- Εάν το προϊόν παρουσιάζει ορατές ενδείξεις φθοράς.
- Πάνω σε αιχμηρά αντικείμενα ή υγρά.
- Πάνω σε ζεστές ή κρύες στάχτες, αναμμένα αποσιγάρα κ.λπ.
- Πάνω σε λεπτή σκόνη, όπως σκόνη από σοβάδες, τσιμέντο, αλεύρι και ζεστές ή κρύες στάχτες.

Προσοχή:

- Μην αφήνετε την ηλεκτρική σκούπα εκτεθειμένη σε άμεσο ηλιακό φως.
- Αποφεύγετε να εκθέτετε την ηλεκτρική σκούπα σε υψηλές θερμοκρασίες.
- Τα στοιχεία της μπαταρίας στο εσωτερικό της δεν επιτρέπεται να αποσυναρμολογούνται, να βραχυκυκλώνονται και να τοποθετούνται επάνω σε μεταλλική επιφάνεια.
- Μη χρησιμοποιείτε ποτέ την ηλεκτρική σκούπα χωρίς τα φίλτρα της.
- Μην επιχειρήσετε να ακουμπήσετε τη βούρτσα-ρολό όταν η σκούπα είναι ενεργοποιημένη και η βούρτσα-ρολό περιστρέφεται.
- Προσέχετε τα δάκτυλά σας όταν καθαρίζετε το εσωτερικό του ακροφυσίου δαπέδου. Η μεταλλική λεπίδα της λειτουργίας BRUSHROLLCLEAN® είναι κοφτερή και μπορεί να προκαλέσει τραυματισμό.









Η χρήση της ηλεκτρικής σκούπας στις παραπάνω περιπτώσεις μπορεί να προκαλέσει σοβαρό τραυματισμό ατόμων ή ζημιά στο προϊόν. Τέτοιου είδους τραυματισμός ή ζημιά δεν καλύπτεται από την εγγύηση ή από την Electrolux.

ΣΕΡΒΙΣ ΚΑΙ ΕΓΓΥΗΣΗ

Όλες οι εργασίες σέρβις ή επισκευής πρέπει να εκτελούνται από εξουσιοδοτημένο κέντρο σέρβις της Electrolux.

Η εγγύηση αυτή δεν καλύπτει τη μείωση στη διάρκεια λειτουργίας της μπαταρίας λόγω της ηλικίας ή χρήσης της μπαταρίας, καθώς η διάρκεια ζωής της μπαταρίας εξαρτάται από τον βαθμό και τον τρόπο χρήσης.

ΕΝΔΕΙΚΤΙΚΕΣ ΛΥΧΝΙΕΣ

ΦΟΡΤΙΣΗ 	ΤΙ ΣΗΜΑΙΝΕΙ	ΚΑΤΑ ΤΗ ΧΡΗΣΗ	ΤΙ ΣΗΜΑΙΝΕΙ
	Αναβοσβήνει αργά = 100% πλήρως φορτισμένη		75 - 100% χωρητικότητα
	50 - 95% φορτισμένη		φορτισμένη 50-75% χωρητικότητα απομένει
	0 - 50% φορτισμένη		φορτισμένη 25 - 50% χωρητικότητα απομένει
			Η Ultrapower® χρειάζεται φόρτιση.

Για την προστασία του κινητήρα, της μπαταρίας και των ηλεκτρονικών, το προϊόν δεν πρέπει να αποθηκεύεται ή να λειτουργεί σε in:

- Θερμοκρασία περιβάλλοντος χαμηλότερη από 5 °C ή υψηλότερη από 35 °C. Αν το προϊόν αποθηκευτεί σε θερμοκρασία χαμηλότερη από 5 °C ή υψηλότερη από 35 °C, αφήστε το προϊόν να κρυώσει ή να ζεσταθεί και να στεγνώσει για μερικές ώρες πριν από τη χρήση.
- Σε επίπεδο υγρασίας χαμηλότερο από 20% ή υψηλότερο από 80% (μη συμύκνωσης).

Αν το προϊόν είναι αποθηκευμένο για μεγάλο χρονικό διάστημα (χωρίς χρήση ή συνεχόμενη φόρτιση), συνιστάται η αποθήκευση του προϊόντος σε κανονική θερμοκρασία δωματίου με τις μπαταρίες φορτισμένες σε χωρητικότητα 50% ή υψηλότερη. Αυτό θα διατηρήσει την απόδοση του προϊόντος.

Προσοχή! Μπορεί να σχηματιστεί υγρασία συμύκνωσης εντός του προϊόντος αν η μονάδα μετακινηθεί από ένα κρύο σε ένα ζεστό περιβάλλον ή έπειτα από τη θέρμανση του χώρου αποθήκευσης. Περιμένετε μερικές ώρες ώστε τα εσωτερικά εξαρτήματα να ζεσταθούν και να στεγνώσουν πριν από τη χρήση.

ΕΠΙΣΚΕΦΘΕΙΤΕ ΤΟΝ ΙΣΤΟΤΟΠΟ ΜΑΣ ΓΙΑ ΝΑ:



Βρείτε υποδείξεις χρήσης, φυλλάδια, συμβουλές για την επίλυση προβλημάτων, πληροφορίες συντήρησης:
www.electrolux.com



Καταχωρήστε το προϊόν σας, ώστε να έχετε καλύτερο σέρβις:
www.electrolux.com/productregistration



Αγοράστε Αξεσουάρ και Αναλώσιμα για τη συσκευή σας:
www.electrolux.com/shop

ΑΝΑΛΩΣΙΜΑ ΚΑΙ ΑΞΕΣΟΥΑΡ



www.electrolux.com/shop

Φίλτρο
Αναφ.: EF142
PNC: 900 167 024



ΥΠΟΣΤΗΡΙΞΗ ΠΕΛΑΤΩΝ ΚΑΙ ΣΕΡΒΙΣ

Όταν επικοινωνείτε με το κέντρο σέρβις της Electrolux, βεβαιωθείτε ότι έχετε διαθέσιμα τα ακόλουθα στοιχεία:

- Αριθμός μοντέλου,
- Αριθμός PNC
- Αριθμός σειράς

Τα στοιχεία αυτά θα τα βρείτε στην πινακίδα τεχνικών χαρακτηριστικών.

Αριθμός μοντέλου

Αριθμός PNC

Αριθμός σειράς

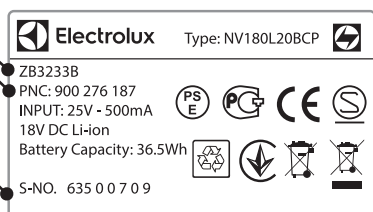

ΧΡΟΝΟΙ ΛΕΙΤΟΥΡΓΙΑΣ ΓΙΑ ΤΗΝ ULTRAPOWER®

Μοντέλο	Τάση	Λειτουργία υψηλής ισχύος	Κανονική κατάσταση λειτουργίας	Λειτουργία μεγάλης διάρκειας
EUP82xx	28,8	16	28	75
EUP84xx / EUP-8GREEN	32,4	17	30	80
EUP86xx	32,4 HD	20	38	95

Η εγγύηση αυτή δεν καλύπτει τη μείωση στη διάρκεια λειτουργίας της μπαταρίας λόγω της ηλικίας ή χρήσης της μπαταρίας, καθώς η διάρκεια ζωής της μπαταρίας εξαρτάται από το βαθμό και τον τρόπο χρήσης.

Πριν την απόρριψη, αφαιρέστε την μπαταρία από τη συσκευή. Απορρίψτε ή ανακυκλώστε την μπαταρία σύμφωνα με τους τοπικούς κανονισμούς.



Το σύμβολο  στο προϊόν ή επάνω στη συσκευασία του υποδεικνύει ότι δεν πρέπει να μεταχειρίζεστε το προϊόν αυτό ως οικιακό απόρριμμα. Αντιθέτως θα πρέπει να παραδίδεται στο κατάλληλο σημείο συλλογής για την ανακύκλωση ηλε-κτρικού και ηλεκτρονικού εξοπλισμού. Εξασφαλίζοντας ότι το προϊόν αυτό διατίθεται σωστά, συμβάλλετε στην αποτροπή ενδεχόμενων αρνητικών συνεπειών για το περιβάλλον και την ανθρώπινη υγεία, οι οποίες θα μπορούσαν διαφορετικά να προκληθούν από ακατάλληλο χειρισμό απόρριψης του προϊόντος αυτού. Για λεπτομερέστερες πληροφορίες σχετικά με την ανακύκλωση του προϊόντος αυτού, επικοινωνήστε με το δημαρχείο της περιοχής σας, την τοπική σας υπηρεσία αποκομιδής οικιακών απορριμμάτων ή με το κατάστημα όπου αγοράσατε το προϊόν.

HRVATSKI

Zahvaljujemo vam na odabiru usisivača Electrolux Ultrapower®. Kako biste uvijek postigli najbolje rezultate, upotrebljavajte isključivo originalni Electrolux pribor i rezervne dijelove. Oni su izrađeni posebno za vaš usisivač. Ovaj proizvod izrađen je vodeći računa o okolišu. Svi plastični dijelovi označeni su za recikliranje.

OPIS USISIVAČA ULTRAPOWER®

- | | |
|--|---------------------------------|
| A. Tipka za uključivanje/
isključivanje | J. Spremnik za prašinu |
| B. Tipka za regulaciju snage | K. Zaštitna rešetka kabela |
| C. Vijak za blokiranje | L. Pokrov otvora za glavu četke |
| D. Punjač, (*) | M. Glava četke |
| E. Punjač, podna jedinica (*) | N. Papučica BRUSHROLLCLEAN® |
| F. Adapter za punjenje | O. Prednja svjetla nastavka |
| G. Fini filtar (unutarnji filtar) | P. Indikator punjenja |
| H. Predfiltrar (vanjski filtar) | Q. Izbočeni nastavak |
| I. Tipka za otpuštanje, spremnik
za prašinu | R. Zidni držač (*) |
| | S. Priključak za punjenje*) |

(* Nije dostupan na modelima
EUP82xxx

*) Samo na modelima EUP82xx.

PRIJE POČETKA

Provjerite sadrži li pakiranje sve dijelove opisane u ovom priručniku s uputama i pažljivo ga pročitajte. Obratite posebnu pozornost na poglavlje sigurnosnih mjera. Spremite ove upute.

1 Postavite ručku.

Za modele EUP82xx upotrijebite zidni držač (*):

- 2** A) Pazite da je Ultrapower® na čvrstoj vodoravnoj površini udaljenoj od izvora topline, izravne sunčeve svjetlosti ili vlažnih mjesta. Zidni držač pričvrstite na zid 104 cm iznad poda odgovarajućim vijkom i zidnom tiplom. Pazite da upotrijebite zidnu tiplu istvanu za vrstu zida.
B) Ručku pričvrstite na zidni držač.
C) Na poleđinu usisivača spojite kabel za punjenje.

Za sve ostale modele:

- 3** Postavite postolje za punjenje.
4 A) Na postolje za punjenje priključite kabel za punjenje.
B) Na dnu punjača nalazi se šupljina u koju se može namotati dio kabela koji se ne upotrebljava.
C) Postolje za punjenje svakako postavite na čvrstu vodoravnu površinu udaljenu od izvora topline, izravne sunčeve svjetlosti ili vlažnih mjesta.
5 Slika stranica 35 Uključite adapter u strujnu utičnicu i napunite Ultrapower®. Indikator punjenja će tijekom punjenja usisivača Ultrapower® svijetliti.

PUNJENJE UREĐAJA ULTRAPOWER®

- 6** Kada je potpuno napunjen, indikator punjenja polako će treptati. Broj LED lampica označit će razinu napunjenosti. Vrijeme punjenja do potpune napunjenosti iznosi 5 sati. Za bolju učinkovitost baterije uređaj Ultrapower® punite 24 sata prije prvog korištenja i uvijek ga držite na punjaču kada ga ne koristite.

USISAVANJE USISIVAČEM ULTRAPOWER®

Prije usisavanja provjerite jesu li kotačići nastavka i četke čisti i da na njima nema oštrih predmeta kako biste izbjegli ogrebotine na osjetljivim podovima i omogućili punu učinkovitost čišćenja.

- 7** Uređaj Ultrapower® uključite i isključite pritiskom na tipku za UKLJUČIVANJE/ISKLUČIVANJE. Uređaj Ultrapower® ima 3 postavke snage koje se podešavaju tipkom za regulaciju snage. Ultrapower® pokrenut će se u načinu rada veće snage. Za tiši rad i dulje vrijeme rada usisivača još jednom pritisnite tipku za regulaciju snage kako biste aktivirali "Način duljeg vremena rada". Još jedanput pritisnite tipku za regulaciju snage da biste aktivirali "Normalan način čišćenja".

FUNKCIJA BRUSHROLLCLEAN®

Funkciju BRUSHROLLCLEAN® koristite za održavanje glave četke čistom, bez dlaka i vlakana. Za najbolje rezultate funkciju BRUSHROLLCLEAN® koristite kada je Ultrapower® potpuno napunjen.

- 8** Ultrapower® postavite na tvrdu i ravnu površinu. Funkciju BRUSHROLLCLEAN® ne upotrebljavajte na tepisima. Kada je usisivač uključen, nogom pritisnite papučicu BRUSHROLLCLEAN®. Držite je 5 sekundi dok se dlake i vlakna ne uklone. Tijekom ovog postupka čut će se zvuk rezanja, što je uobičajeno. Ako dlake

ostanu na glavi četke, ponovite postupak.

Funkcija BRUSHROLLCLEAN® opremljena je zaštitom od pregrijavanja. Ako se funkcija BRUSHROLLCLEAN® koristi dulje od 30 sekundi (kontinuirano ili s prekidima), deaktivirat će četku i isključiti prednja svjetla nastavka. Usisivač možete i dalje koristiti čak i ako je funkcija BRUSHROLLCLEAN® deaktivirana. Za ponovno aktiviranje funkcije BRUSHROLLCLEAN® postavite Ultrapower® na punjač i punite ga 15 minuta.

Napominjemo da funkcija BRUSHROLLCLEAN® možda neće moći ukloniti deblje niti ili žice koji su uhvaćeni u glavi četke.

PRAŽNENJE SPREMNIKA ZA PRAŠINU

- 9** Pritiskom tipke uklonite spremnik za prašinu.
10 Pritiskom tipaka za otpuštanje iz spremnika za prašinu uklonite filtre. Sadržaj ispraznite u kantu za smeće. Spremnik za prašinu ili filtre nikada ne perite u perilici posuđa.

VAŽNO - ČIŠĆENJE FILTRA!

- 11** Filtri se moraju redovito čistiti kako bi se mogla osigurati visoka razina učinkovitosti čišćenja. Filtre izvadite pritiskom tipaka za otpuštanje. Odvojite unutarnji od vanjskog filtra.
12 Pažljivo isperite dijelove filtra toplom vodom bez upotrebe bilo kakvih deterdženta. (Nikada ne upotrebljavajte perilicu posuđa ili perilicu rublja.) Protresite kako biste uklonili višak vode i pustite ih da se suše najmanje 12 h prije nego što ih vratite u usisivač.

ČIŠĆENJE CIJEVI I KOTAČIČA NASTAVKA

- 13** Otpustite cijev iza nastavka iz njezinog gornjeg priključka. Skinite sve predmete ili nečistoću koji bi mogli blokirati protok zraka u cijevi ili kanalu za zrak do spremnika prašine pa cijev vratite natrag.
14 Ako kotačiće treba očistiti ili su se blokirali, pažljivo ih skinite pomoću odvijača s plosnatim vrhom.

UKLANJANJE GLAVE ČETKE

- 15** Ako se glava četke blokira, Ultrapower® će prestati raditi. Otvorite zaštitnu rešetku kabela i pokrov otvora na glavi četke, a zatim uklonite glavu četke.
16 Pomoću škara uklonite niti itd. Vratite glavu četke pazeći da se može slobodno vrtjeti.

UKLANJANJE BATERIJA ZA RECIKLIRANJE

Upozorenje; uklanjanje baterija mora provesti servisni centar tvrtke Electrolux ili službeno odlagalište!

- 17** Baterije uklanjajte samo ako ćete proizvod rashodovati. Neispravno rukovanje baterijama može biti opasno. **Prije uklanjanja baterije se uvijek moraju potpuno isprazniti.** TO dnesite svoj proizvod u servisni centar tvrtke Electrolux ili na službeno odlagalište za recikliranje. Oni mogu ukloniti i reciklirati bateriju i električne dijelove na siguran i stručan način. Poštujte pravila svoje zemlje za prikupljanje punjivih baterija i električnih proizvoda.

S usisivačem Ultrapower® uživajte u odličnom doživljaju čišćenja!

Electrolux zadržava pravo na promjenu proizvoda, informacija i specifikacija bez obavijesti.

SIGURNOSNA UPOZORENJA

Ovaj uređaj mogu koristiti djeca od 8 godina pa na više i osobe smanjenih tjelesnih, osjetilnih ili mentalnih mogućnosti ili osobe koje ne raspolažu iskustvom ili znanjem ako su pod nadzorom osobe odgovorne za njihovu sigurnost i rade po uputama koje se odnose na sigurno korištenje uređaja te razumiju uključene opasnosti.

Djeca se ne smiju igrati uređajem.

Čišćenje i održavanje uređaja ne smiju obavljati djeca bez nadzora.

Baterije se moraju ukloniti iz uređaja prije njegova rashodovanja.

Baterija se mora sigurno odložiti.

Za ponovno punjenje baterije koristite samo adapter za punjenje koji je isporučen s ovim proizvodom.

Usisivač Ultrapower® smije se upotrebljavati samo za usisavanje u zatvorenom i samo u domaćinstvu. Svakako ga držite na suhom mjestu. Ambalaža, npr. plastične vrećice, ne smije biti dostupna djeci kako bi se izbjeglo gušenje.

Usisivač nikad ne upotrebljavajte:

- U vlažnim područjima.
- U blizini zapaljivih plinova, itd.
- Kada su na proizvodu vidljivi znakovi oštećenja.
- Na oštrim predmetima ili tekućinama.
- Na vrućem ili hladnom pepelu, upaljenim opušcima, itd.
- Na sitnoj prašini gipsa, betona, brašna, vrućeg ili hladnog pepela.

Opres:

- Usisivač ne ostavljajte na izravnom sunčevom svjetlu.
- Izbjegavajte izlaganje usisivača jakom izvoru topline.
- Unutarnje ćelije baterije ne smiju se rastavljati, kratko spajati ili postavljati na metalnu površinu.
- Nikada ne upotrebljavajte usisivač bez njegovih filtera.
- Ne dodirujte glavu četke dok je usisivač uključen i četka se okreće.
- Ako čistite unutrašnjost nastavka za podove, pazite na svoje prste. Metalna oštrica funkcije BRUSHROLLCLEAN® oštra je i mogla bi vas ozlijediti.









Upotreba usisivača u prije navedenim uvjetima može prouzročiti ozbiljne tjelesne ozljede ili oštećenje proizvoda. Jamstvo i tvrtka Electrolux ne pokrivaju takve ozljede ili oštećenje.

SERVISIRANJE I JAMSTVO

Sve servisne radnje ili popravke mora obavljati ovlašteni Electrolux servis.

Ovo jamstvo ne pokriva skraćeno trajanje baterije zbog starosti baterije ili upotrebe jer vijek trajanja baterije ovisi o trajanju i prirodi upotrebe usisivača.

INDIKATORSKE LAMPICE

PUNJENJE 	ŠTO ZNAČI?	TIJEKOM UPOTREBE	ŠTO ZNAČI?
	Treperi sporo = 100 % potpuno napunjena		75 - 100 % kapaciteta
	50 - 95 % napunjena		50- 75 % preostalo kapaciteta
	0 - 50 % napunjena		25 - 50 % preostalo kapaciteta
			Ultrapower® je potrebno ponovno napuniti.

Za zaštitu motora, baterije i elektronike proizvod se ne smije pohranjivati ni upotrebljavati u sljedećim uvjetima:

- Temperatura okoline niža od 5 °C ili viša od 35 °C. Ako proizvod pohranjujete na temperaturi nižoj od 5 °C ili višoj od 35 °C, prije upotrebe pustite ga na nekoliko sati da se ohladi ili zagrije.
- Razina vlažnosti niža od 20% ili više od 80% (bez kondenzacije).

Ako se proizvod pohranjuje na dulje vremensko razdoblje (bez korištenja ili kontinuiranog punjenja), preporučujemo pohranjivanje proizvoda na normalnoj sobnoj temperaturi s baterijama napunjenim do 50% kapaciteta ili više. To će održati performanse proizvoda.

Pažnja! Kapljice od kondenzacije mogu se stvoriti unutar proizvoda ako se jedinica premjesti iz hladnog u toplo okruženje ili nakon zagrijavanja prostorije za pohranu. Prije upotrebe pričekajte nekoliko sati kako bi se unutarnje komponente zagrijale i osušile.

POSJETITE NAŠE WEB-MJESTO ZA:



savjete o korištenju, brošure, rješavanje problema, servisne informacije: www.electrolux.com Registrirajte svoj proizvod za bolju uslugu: www.electrolux.com



Registrirajte svoj proizvod za bolju uslugu: www.electrolux.com/productregistration



Kupujte dodatnu opremu i potrošni materijal za svoj uređaj: www.electrolux.com/shop

SLUŽBA ZA KUPCE I SERVIS

Kada se obraćate servisnom centru tvrtke Electrolux, neka vam pri ruci budu sljedeći podaci:

- Broj modela,
- PNC broj
- Serijski broj

Informacije možete pronaći na natpisnoj pločici.

Broj modela

PNC broj

Serijski broj

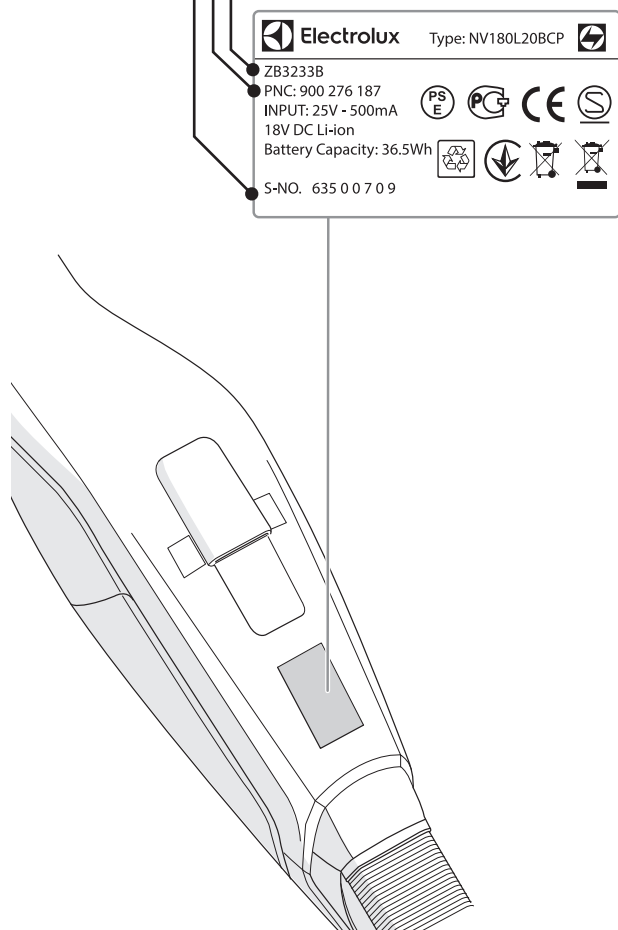

POTROŠNI MATERIJAL I PRIBOR



www.electrolux.com/shop

Filtar
Ref: EF142
PNC: 900 167 024



TRAJANJA ZA ULTRAPOWER®

Model	Volt	Način rada veće snage	Normalan način rada napajanja	Način duljeg vremena rada
EUP82xx	28,8	16	28	75
EUP84xx / EUP-8GREEN	32,4	17	30	80
EUP86xx	32,4 HD	20	38	95

Ovo jamstvo ne pokriva skraćivanje životnog vijeka baterije do kojeg dolazi uslijed starosti baterije ili upotrebe jer životni vijek baterije ovisi o količini i načinu upotrebe.

Bateriju treba izvaditi iz proizvoda prije nego što se on odloži u otpad. Bateriju

odložite ili reciklirajte u skladu s lokalnim propisima. Simbol  na proizvodu ili na njegovoj ambalaži označuje da se s tim proizvodom ne smije postupiti kao s otpadom iz domaćinstva. Umjesto toga treba biti uručen prikladnim sabirnim točkama za recikliranje električnih i električnih aparata. Ispravnim odvoženjem ovog proizvoda spriječit ćete potencijalne negativne posljedice na okoliš i zdravlje ljudi, koje bi inače mogli ugroziti neodgovarajućim rukovanjem otpada ovog proizvoda. Za detaljnije informacije o recikliranju ovog proizvoda molimo Vas da kontaktirate Vaš lokalni gradski ured, uslugu za odvoženje otpada iz domaćinstva ili trgovinu u kojoj ste kupili proizvod.

MAGYAR

Köszönjük, hogy Electrolux Ultrapower® porszívót vásárolt! A legjobb eredmény érdekében kizárólag eredeti Electrolux tartozékokat és alkatrészeket használjon. Ezeket kifejezetten az ön porszívójához gyártották. Környezetvédelmi szempontok szem előtt tartásával tervezték ezt a készüléket. Minden műanyag alkatrészen feltüntetjük a rájuk vonatkozó újrahasznosítási jelöléseket.

AZ ULTRAPOWER® PORSZÍVÓ ISMERTETÉSE

A BE / KI kapcsoló gomb	K. Kábelvédő rács
B. Teljesítmény-szabályozó gomb	L. Forgókefe kihajtható borítása
C. Zárócsavar	M. Forgókefe
D. Töltőállomás,*	N. BRUSHROLLCLEAN® pedál
E. Töltőállomás, padló egység *	O. Porszívó fej elülső lámpái
F. Töltőadapter	P. Töltésjelző lámpa
G. Finomszűrő (belső szűrő)	Q. Akasztó
H. Előszűrő (külső szűrő)	R. Fali tartó *
I. Kioldó gomb, portartály	S. Töltőcsatlakozó*
J. Portartály	

* Az EUP82xxx modelleknek nem tartozéka

* Kizárólag az EUP82xx modelleknek tartozéka.

HASZNÁLAT ELŐTT

Ellenőrizze, hogy a kézikönyvben írt minden alkatrész megtalálható-e a csomagban, majd olvassa el a kézikönyvet körültekintően. Fordítson különös figyelmet a Biztonsági óvintézkedések c. fejezetre! Őrizze meg ezt a kézikönyvet!

- 1 Szerelje fel a fogantyút.

Az EUP82xx modelleknél használja a fali tartót *):

- 2 A) Helyezze az Ultrapower® porszívót stabil, vízszintes felületre, hőforrásoktól, közvetlen napfénytől és nedvességtől távol. Szerelje fel a fali tartót 104 cm-re a padlótól megfelelő csavarral és tiplivel. A tipli kiválasztásánál vegye figyelembe a fal tulajdonságait.
B) Erősítse a fogantyút a fali tartóhoz.
C) Csatlakoztassa a töltőkábelt a porszívó hátuljához.

Minden más modellnél:

- 3 Szerelje össze a töltőállványt.
- 4 A) Csatlakoztassa a töltőkábelt a töltőállványhoz.
B) Ha hosszabb a kábel a szűkségénél, a töltőállomás alján lévő műanyag tartóra feltekerheti a többletet.
C) Helyezze a töltőállomást stabil, vízszintes felületre, hőforrásoktól, közvetlen napfénytől és nedvességtől távol.

- 5 Csatlakoztassa az adaptert a hálózati aljzathoz, és töltsen fel az Ultrapower® porszívót. A töltésjelző lámpa világít, amikor az Ultrapower® porszívó töltés alatt áll.

AZ ULTRAPOWER® PORSZÍVÓ TÖLTÉSE

- 6 A teljes feltöltöttség elérésekor a töltésjelző lámpa lassan villogni kezd. A LED lámpák száma a töltöttség szintjét jelzi. A töltés teljes időtartama körülbelül 5 óra. Az akkumulátor legjobb teljesítménye érdekében az Ultrapower® porszívót az első használat előtt 24 órával töltsen fel, és használaton kívül mindig tartsa a töltőn.

TAKARÍTÁS AZ ULTRAPOWER® PORSZÍVÓVAL

Porszívózás előtt ellenőrizze, hogy a szívófej kerekein és a forgókefén nincsenek éles tárgyak. Így elkerülheti az érzékenyebb padlók megkarcolását, továbbá biztosítja a készülék maximális tisztítási hatékonyságát.

- 7 Az Ultrapower® porszívó be- és kikapcsolásához nyomja meg a BE/ KI gombot. Az Ultrapower® porszívónak 3 teljesítményfokozata van, melyeket a teljesítmény-szabályozó gombbal lehet állítani. Az Ultrapower® porszívó bekapcsoláskor „Nagy teljesítményű üzemmódban” kezd működni. A halkabb takarítás és a hosszabb üzemidő érdekében nyomja meg a teljesítményszabályozó gombot a „Hosszú üzemidejű üzemmód” bekapcsolásához. Nyomja meg ismét a teljesítményszabályozó gombot a „Normál tisztítási üzemmód” bekapcsolásához.

BRUSHROLLCLEAN® FUNKCIÓ

Használja a BRUSHROLLCLEAN® funkciót a forgókefe hajtól és egyéb szálaktól való megtisztításához. A legjobb eredmény érdekében akkor használja a BRUSHROLLCLEAN® funkciót, ha az Ultrapower® porszívó teljesen fel van töltve.

- 8 Helyezze az Ultrapower® porszívót stabil, sík felületre. Ne használja a BRUSHROLLCLEAN® funkciót, ha szőnyegen áll a készülék. Nyomja le a BRUSHROLLCLEAN® pedált lábával, miközben a porszívó be van kapcsolva. 5 másodpercig tartsa nyomva, míg a készülék eltávolítja a hajszálakat és egyéb szálakat. Működés közben vágás hangja hallható, ami normális jelenség. Ismétlje meg ezt a műveletet, ha hajszálak maradtak a forgókefén. A BRUSHROLLCLEAN® funkció túlmelegedés elleni védelemmel rendelkezik. Ha a BRUSHROLLCLEAN® funkciót 30 másodpercnél hosszabb ideig használja (folyamatosan vagy megszakításokkal), az leállítja a forgókefét, és kikapcsolja a porszívó fej elülső lámpáit. A porszívót akkor is tovább használhatja, ha a BRUSHROLLCLEAN® funkció már nem kapcsol be. Ahhoz, hogy a BRUSHROLLCLEAN® funkciót újra használni tudja, tegye töltőre az Ultrapower® porszívót, és töltsen 15 percig. Kérjük, számoljon vele, hogy a BRUSHROLLCLEAN® funkció nem minden esetben tudja eltávolítani a forgókefére tekeredett vastagabb cérna- vagy fémszálakat.

A PORTARTÁLY ÜRÍTÉSE

- 9 Távolítsa el a portartályt a gomb megnyomásával.
- 10 Vegye ki a szűrőket a portartályból a kioldó gombok megnyomásával. A tartály tartalmát ürítse egy szemetesbe. A portartályt és a szűrőket ne tisztítsa mosogatógépben.

FONTOS - SZÜRŐTISZTÍTÁS!

- 11 A szűrőket rendszeres időközönként meg kell tisztítani a hatékony tisztítási teljesítmény biztosításához. Vegye ki a szűrőket a kioldógombok megnyomásával. Válassza le a belső szűrőt a külső szűrőről.
- 12 Mosogatószer használata nélkül alaposan öblítse ki langyos vízzel a szűrő részeit. (Soha ne tisztítsa mosogatógépben vagy mosógépben.) Rázza le rólok a vizet, majd hagyja száradni legalább 12 órán át, mielőtt visszahelyezi őket a porszívóba.

A SZÍVÓFEJ HARMONIKA TÖMLŐJÉNEK**ÉS KEREKEINEK TISZTÍTÁSA**

- 13 Húzza le felső csatlakozója oldalsó rögzítőgombjainak megnyomásával a szívófej mögötti harmonikaszerű tömlőt a felső részről. Távolítson el minden törmelék, szemetet, ami akadályozhatja a levegő áramlását a portartály felé a harmonikaszerű tömlőben vagy a legcsatornában, majd helyezze vissza a tömlőt a helyére.
- 14 Ha a kerekek tisztításra szorulnak vagy elakadnak, óvatosan távolítsa el azokat egy laposfejű csavarhúzóval.

A FORGÓKEFE KIVÉTELE ÉS MEGTISZTÍTÁSA

- 15 Amennyiben a forgókefe eltömődik, az Ultrapower® porszívó leáll. Nyissa fel a kábelvédő rácsot és a forgókefe fedelét, majd távolítsa el a forgókefét.
- 16 Használjon ollót a feltekeredett szálak eltávolításához. Helyezze vissza a forgókefét és ellenőrizze, hogy szabadon forog-e.

AZ AKKUMULÁTOROK ELTÁVOLÍTÁSA ÚJRAHASZNOSÍTÁSHOZ

Figyelem; Az akkumulátor eltávolítását kizárólag az Electrolux márkaszerviz vagy hivatalos gyűjtőpont végezheti.

- 17 Az akkumulátort kizárólag akkor vegye ki, ha a készüléket ki akarja dobni. Az akkumulátorok helytelen kezelése veszélyhelyzetet okozhat. **Az akkumulátorokat az eltávolítás előtt teljesen le kell meríteni.** Újrahasznosításhoz vigye a terméket az Electrolux márkaszervizbe vagy hivatalos gyűjtőpontba, ahol biztonságos és szakértő módon szerelik ki, és hasznosítják újra az akkumulátorokat és az elektromos alkatrészeket. Tartsa be országa akkumulátorokra és elektromos termékek begyűjtésére vonatkozó szabályait

Tapasztalja meg, ahogy az Ultrapower® porszívóval a takarítás élménnyé válik!

Az Electrolux fenntartja a jogot termékeinek, a közölt információknak és a műszaki adatoknak előzetes értesítés nélküli módosítására.

BIZTONSÁGI ELŐÍRÁSOK

A készüléket 8 év feletti gyermekek és csökkent fizikai, értelmi vagy mentális képességű, illetve megfelelő tapasztalatok és ismeretek híján lévő személyek csak felügyelettel, vagy a készülék biztonságos használatára vonatkozó megfelelő tájékoztatás esetén használhatják.

Tilos gyermekeknek a készülékkel játszaniuk.

Gyermekek nem végezhetnek tisztítási vagy karbantartási tevékenységet felügyelet nélkül.

A készülék megsemmisítése előtt az akkumulátort el kell távolítani.

Gondoskodjon az akkumulátor biztonságos hulladékkezeléséről.

Az akkumulátor töltéséhez kizárólag a termékhez mellékelt töltőadaptert használja.

Az Ultrapower® porszívó kizárólag általános, hártartási körülmények közti, beltéri porszívózásra használható. Száraz helyen tárolja. A csomagolóanyagokat, pl. műanyag zacskókat tartsa távol gyermekektől az esetleges fulladás megelőzése érdekében.

Soha ne használja a porszívót:

- Nedves területeken.
- Robbanásveszélyes gázok stb. közelében.
- Amikor a terméken sérülések láthatóak.
- Éles tárgyak vagy folyadékok feltakarításához.
- Forró vagy kihűlt parázshoz, égő cigaretta csikkhez stb.
- Finom gipsz-, beton- és lisztporhoz, forró vagy hideg hamuhoz.

Figyelem:

- Ne tegye ki a porszívót közvetlen napfény hatásának.
- Ne tegye ki a porszívót erős hőhatásnak.
- A készülékben található akkumulátorokat tilos szétszerelni, rövidre zární vagy fém felületre helyezni.
- Soha ne használja a porszívót a szűrői nélkül.
- Ne kísérelje meg megérinteni a forgókefét, amikor a porszívó be van kapcsolva, és a kefe forog.
- A porszívófej belsejének takarításakor vigyázzon ujjai épségére. A BRUSHROLLCLEAN® funkció fém éle sérülést okozhat.

A porszívó fenti körülmények közötti használata súlyos személyi sérülést vagy a termék károsodását okozhatja. Az ilyen jellegű sérülésekre és károsodásokra nem terjed ki az Electrolux által nyújtott jótállás.

SZERVIZ ÉS JÓTÁLLÁS

Minden szervizelési és javítási feladatot kizárólag hivatalos Electrolux márkaszerviz végezhet el.

A jótállás nem vonatkozik az akkumulátor üzemidejének életkor vagy használat miatt bekövetkező csökkenésére, mivel az akkumulátor élettartama függ a használat gyakoriságától és módjától.









A motor, az akkumulátor és az elektronika védelme érdekében a terméket az alábbi körülmények közt tilos üzemeltetni illetve tárolni:

- 5 °C alatti vagy 35 °C feletti környezeti hőmérsékleten. Amennyiben a terméket 5 °C alatti vagy 35 °C feletti hőmérsékleten tárolja, néhány órával a használat előtt hagyja azt lehűlni vagy felmelegedni és megszáradni.
- 20% alatti vagy 80% feletti (nem kondenzálódó) páratartalomnál.

Amennyiben a terméket hosszú időn át tárolja (használat vagy folyamatos töltés nélkül), javasoljuk, hogy a tárolást normál szobahőmérsékleten végezze az akkumulátorok 50%-os vagy magasabb töltöttségi szintje mellett. Ezáltal fenntartható a termék teljesítménye.

Figyelem! Amennyiben a terméket hideg helyről meleg helyre viszik, vagy a tárolóhelységet felfűtik, páralecsapódás következhet be a termék belsejében. Használat előtt várjon néhány órát, hogy a belső alkatrészek felmelegedjenek és megszáradjanak.

VISSZAJELZŐK

TÖLTÉS 	MIT JELENT EZ?	HASZNÁLAT KÖZBEN	MIT JELENT EZ?
	Lassú villogás = 100% teljesen feltöltve		75 - 100% kapacitás
	50 - 95% feltöltöttség		50- 75% fennmaradó kapacitás
	0 - 50 % feltöltöttség		25 - 50 % fennmaradó kapacitás
			Az Ultrapower® porszívót fel kell tölteni.

LÁTOGASSON EL WEBOLDALUNKRA:



Használattal kapcsolatos tanácsokért, prospektusokért, hibaelhárítási- és szerviz-információkért: www.electrolux.com



További szolgáltatásokért regisztrálja készülékét: www.electrolux.com/productregistration



Kiegészítők és eredeti alkatrészek vásárlása a készülékhez: www.electrolux.com/shop

KIEGÉSZÍTŐK ÉS TARTOZÉKOK



www.electrolux.com/shop

Szűrő
Ref.: EF142
PNC (Termékszám): 900 167 024



VÁSÁRLÓI TÁMOGATÁS ÉS SZERVIZ

Az Electrolux szerviz felkeresésekor az alábbi információkra lesz szükségünk Öntől:

- Típuszám
- Termékszám („PNC”)
- Sorozatszám

The information can be found on the rating plate.

Típuszám

Termékszám („PNC”)

Sorozatszám

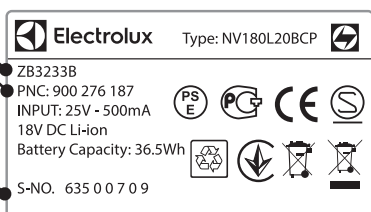

ULTRAPOWÉR® PORSZÍVÓ ÜZEMIDŐK

Típus	Volt	Nagy telj. mód	Normál üzemmód	Hosszú üzemidő mód
EUP82xx	28,8	16	28	75
EUP84xx / EUP-8GREEN	32,4	17	30	80
EUP86xx	32,4 HD	20	38	95

Ez a garancia nem vonatkozik az akkumulátor használatából vagy korából adódó kapacitás csökkenésre, mivel az a használat gyakoriságán és természetén alapul.

Távolítsa el az akkumulátort a termékből kidobás előtt. Az akkumulátor ártalmatlanítását vagy újrahasznosítását a helyi előírások szerint végezze. A



szimbólum , amely a terméken vagy a csomagoláson található azt jelzi, hogy a termék nem kezelhető háztartási hulladékként. Ehelyett a terméket el kell szállítani az elektromos és elektronikai készülékek újrahasznosítására szakosodott megfelelő begyűjtő helyre. Azzal, hogy gondoskodik ezen termék helyes hulladékba helyezéséről, segít megelőzni azokat, a környezetre és az emberi egészségre gyakorolt potenciális kedvezőtlen következményeket, amelyeket ellenkező esetben a termék nem megfelelő hulladékkezelése okozhatna. Ha részletesebb tájékoztatásra van szüksége a termék újrahasznosítására vonatkozóan, kérjük, lépjen kapcsolatba a helyi önkormányzattal, a háztartási hulladékok kezelését végző szolgálattal vagy azzal a bolttal, ahol a terméket vásárolta.

ITALIANO

Grazie per aver scelto la scopa ricaricabile Ultrapower® di Electrolux. Per ottenere sempre i migliori risultati, utilizzare esclusivamente accessori e ricambi originali Electrolux, progettati specificamente per l'aspirapolvere utilizzato. Questo prodotto è stato progettato nel rispetto dell'ambiente. Tutte le parti in plastica sono contrassegnate per ragioni di riciclaggio.

DESCRIZIONE DELL'ULTRAPOWER®

- | | |
|--|-----------------------------------|
| A. Tasto ON/OFF | J. Contenitore della polvere |
| B. Pulsante di regolazione potenza | K. Griglia di protezione del cavo |
| C. Vite di bloccaggio | L. Coperchio del rullo spazzola |
| D. Base di ricarica, * | M. Rullo spazzola |
| E. Base di ricarica, unità da pavimento * | N. Pedale* BRUSHROLLCLEAN® |
| F. Spina e cavo di alimentazione elettrica | O. Luci frontali |
| G. Filtro fine (filtro interno) | P. Spia di ricarica |
| H. Prefiltro (filtro esterno) | Q. Gancio |
| I. Pulsante di rilascio, contenitore della polvere | R. Supporto a parete* |
| | S. Connettore di carica* |

*Solo sui modelli EUP82xx.

*Non disponibile sui modelli EUP82xxx

PRIMA DI INIZIARE

Verificare che la confezione includa tutte le parti descritte nel presente manuale delle istruzioni e leggerlo con attenzione. Prestare particolare attenzione al capitolo Norme di sicurezza. Conservare le istruzioni.

1 Montare l'impugnatura.

Per i modelli EUP82xx, utilizzare il supporto a parete*:

- 2 A) Assicurarsi che l'Ultrapower® si trovi su una superficie stabile e piatta lontana da fonti di calore, luce solare diretta e luoghi umidi. Fissare il supporto alla parete a 104 cm al di sopra del pavimento utilizzando una vite e un tassello adatti. Assicurarsi di utilizzare il tassello adatto alla tipologia di parete.
- B) Fissare l'impugnatura al supporto a parete.
- C) Collegare il cavo di ricarica sulla parte posteriore dell'aspirapolvere

Per tutti gli altri modelli:

- 3 Montare la base di ricarica.
- 4 A) Collegare il cavo di ricarica alla base.
B) Sulla base di ricarica si trova un vano avvolgicavo per quando esso non viene utilizzato.
C) Posizionare la base di ricarica su una superficie stabile e orizzontale, lontano da fonti di calore, luce solare diretta e luoghi umidi.
- 5 Inserire la spina nella presa di corrente e caricare l'Ultrapower®. La spia di ricarica si illumina quando l'Ultrapower® è in carica.

RICARICA DELL'ULTRAPOWER®

- 6 Una volta la ricarica è completa, la spia di ricarica lampeggia lentamente. Il numero di LED accesi indica il livello di ricarica. Il tempo di ricarica completa è indicativamente di 5 ore. Per prestazioni ottimali della batteria, caricare l'Ultrapower® per 24 ore prima del primo utilizzo e mantenerla sempre in carica quando non la si utilizza.

PULIZIA CON ULTRAPOWER®

Prima di iniziare ad aspirare, accertarsi che le ruote della bocchetta e il rullo a spazzola siano puliti per evitare di graffiare i pavimenti delicati e garantire la massima pulizia.

- 7 Avvio e arresto dell'Ultrapower® mediante il tasto ON/OFF. L'Ultrapower® è dotato di impostazioni di potenza regolate mediante il pulsante di regolazione potenza. Ultrapower® si avvia in modalità "potenza elevata". Per una pulizia più silenziosa ed un maggiore tempo di utilizzo, premere il pulsante di regolazione potenza per attivare la modalità "autonomia elevata". Premere nuovamente il pulsante di regolazione potenza per attivare la modalità "pulizia normale".

FUNZIONE PULIZIA DEL RULLO SPAZZOLA BRUSHROLLCLEAN®

Utilizzare la funzione BRUSHROLLCLEAN® per mantenere il rullo spazzola pulito e libero da capelli e fibre. Per ottenere i risultati migliori, utilizzare la funzione BRUSHROLLCLEAN® quando l'Ultrapower® è completamente carico.

- 8 Appoggiare l'Ultrapower® su una superficie dura e piatta. Non attivare la funzione BRUSHROLLCLEAN® sui tappeti. Premere il pedale BRUSHROLLCLEAN® con il piede quando l'aspirapolvere è acceso. Tenere il pedale premuto per 5 secondi per rimuovere fibre e capelli e quindi rilasciare il pedale. Durante questo processo, l'apparecchiatura emette un rumore di taglio, è normale. Se nel rullo spazzola rimangono impigliati dei capelli, ripetere la procedura.

La funzione BRUSHROLLCLEAN® è dotata di una protezione da surriscaldamento. Se la funzione BRUSHROLLCLEAN® è stata utilizzata per più di 30 secondi (in modo continuo o interrotto) si disattiverà il rullo spazzola e si spegneranno le luci frontali della spazzola. L'aspirapolvere può essere ancora utilizzato, anche con la funzione BRUSHROLLCLEAN® disattivata. Per riattivare la funzione BRUSHROLLCLEAN®, posizionare l'Ultrapower® sulla base di ricarica e caricare per 15 minuti.

La funzione BRUSHROLLCLEAN® potrebbe non essere in grado di rimuovere fili o fibre spessi impigliati sul rullo spazzola.

SVUOTARE IL CONTENITORE DELLA POLVERE

- 9 Rimuovere il contenitore della polvere premendo l'apposito pulsante.
- 10 Estrarre i filtri dal contenitore della polvere premendo gli appositi pulsanti. Svuotare il contenuto nel cestino della spazzatura. Mai lavare il contenitore della polvere o i filtri in lavastoviglie.

IMPORTANTE - PULIZIA DEI FILTRI!

- 11 Per ottenere sempre una pulizia perfetta, pulire i filtri a intervalli regolari. Estrarre i filtri premendo gli appositi pulsanti di sgancio. Separare il filtro interno da quello esterno.
- 12 Risciacquare i filtri accuratamente in acqua tiepida senza utilizzare detersivi. (Mai utilizzare la lavastoviglie o la lavabiancheria). Scuotere per rimuovere l'acqua in eccesso e lasciar asciugare almeno 12 ore prima di reinserirli nell'aspirapolvere.

PULIZIA DEL TUBO E DELLE RUOTE DELLA SPAZZOLA MOTORIZZATA

- 13 Staccare il tubo dietro la bocchetta dal suo collegamento superiore. Estrarre qualsiasi oggetto o residuo che possa ostruire il flusso d'aria nel tubo o nel canale dell'aria collegato al contenitore della polvere e montare di nuovo il tubo.
- 14 Se è necessario pulire le ruote o se queste si sono inceppate, smontarle con cura utilizzando un cacciavite piatto.

RIMOZIONE E PULIZIA DEL RULLO SPAZZOLA

- 15 Se il rullo spazzola resta incastrato l'Ultrapower® si arresta. Aprire la griglia di protezione del cavo e il coperchio del rullo spazzola, quindi rimuovere il rullo spazzola.
- 16 Utilizzare un paio di forbici per rimuovere fili, ecc. Rimontare il rullo spazzola assicurandosi che possa ruotare liberamente.

RIMOZIONE DELLE BATTERIE PER IL RICICLAGGIO

Avvertenza: la batteria deve essere rimossa solo da un Centro di Assistenza Electrolux o da un punto di raccolta ufficiale!

- 17 Rimuovere le batterie solo se il prodotto deve essere smaltito. Una manipolazione inadeguata delle batterie può risultare rischiosa. **Le batterie devono sempre essere completamente scariche prima della rimozione.** Consegnare il prodotto ad un Centro di Assistenza Electrolux o ad un punto di raccolta ufficiale per il riciclaggio. Loro hanno del personale addetto alla rimozione e al riciclaggio della batteria e delle parti elettriche in modo sicuro e professionale. Rispettare le disposizioni locali per la raccolta delle batterie ricaricabili e dei prodotti elettrici.

Sfruttate appieno la straordinaria esperienza offerta da Ultrapower®!

Electrolux si riserva il diritto di modificare prodotti, informazioni e specifiche tecniche senza alcun preavviso.

GB

FR

AR

BG

CZ

DA

DE

EE

ES

FI

GR

HR

HU

IT

LT

LV

NL

NO

PL

PT

RO

RU

SK

SL

SR

SV

TR

UA

PRECAUZIONI PER LA SICUREZZA

Questo apparecchio pu  essere usato da bambini a partire da 8 anni e da adulti con capacit  fisiche, sensoriali o mentali limitate, o con scarsa esperienza o conoscenza sull'uso dell'apparecchio, solamente se sorvegliati o se istruiti relativamente all'uso dell'apparecchio e se hanno compreso i rischi coinvolti.

I bambini non dovrebbero giocare con l'apparecchio.

La pulizia e gli interventi di manutenzione non devono essere eseguiti dai bambini senza supervisione.

Le batterie vanno rimosse dall'apparecchio prima che questa venga smaltita.

La batteria va smaltita in modo sicuro.

L'Ultrapower® deve essere utilizzato esclusivamente per la normale pulizia degli interni e in un ambiente domestico. Conservarlo sempre in un ambiente asciutto.

Tenere il materiale di imballaggio, tra cui i sacchetti di plastica, fuori dalla portata dei bambini per evitare il rischio di soffocamento.

Non utilizzare l'aspirapolvere:

- In aree bagnate.
- In prossimit  di gas infiammabili ecc.
- Quando il prodotto mostra segni visibili di danneggiamento.
- Su oggetti appuntiti o su liquidi.
- Su cenere calda o fredda, mozziconi di sigaretta accesi ecc.
- Su polvere fine di intonaco, calcestruzzo, farina o cenere calda o fredda.

Attenzione:

- Non lasciare l'aspirapolvere esposta alla luce solare diretta.
- Evitare di esporre l'aspirapolvere o le batterie a calore eccessivo.
- Il pacco batteria all'interno non va smontato, corto-circuitato o appoggiato contro superfici metalliche.
- Mai usare l'aspirapolvere senza filtri.
- Non toccare il rullo spazzola mentre l'aspirapolvere   acceso e il rullo spazzola sta ruotando.
- Fare attenzione alle dita durante la pulizia della parte interna della spazzola per pavimenti. La lama metallica della funzione BRUSHROLLCLEAN®   appuntita e potrebbe provocare lesioni.

L'utilizzo dell'aspirapolvere nelle circostanze sopra indicate pu  causare gravi lesioni personali o danni al prodotto. Tali danni o lesioni non sono coperti dalla garanzia o da Electrolux.

ASSISTENZA E GARANZIA

Qualsiasi intervento di manutenzione e riparazione deve essere eseguito presso un Centro di Assistenza autorizzato Electrolux.

La garanzia non copre la riduzione del tempo di funzionamento della batteria a causa di invecchiamento o uso della stessa, dato che la durata di vita dipende dal tempo e dal numero di volte in cui viene usata l'apparecchiatura.









Per proteggere il motore, la batteria e le componenti elettroniche, il prodotto non deve essere riposto o utilizzato in:

- Un ambiente con temperatura al di sotto dei 5  C o superiore ai 35  C. Se il prodotto viene riposto in un ambiente con temperatura al di sotto dei 5  C o superiore ai 35  C, lasciarlo raffreddare o riscaldare ed asciugare per qualche ora prima di utilizzarlo.
- Un livello di umidit  al di sotto del 20% o superiore all'80% (senza condensa).

Se il prodotto viene riposto per un periodo lungo (senza essere utilizzato o costantemente in carica), si consiglia di tenerlo a temperatura ambiente con le batterie cariche al 50% o pi . In questo modo le prestazioni del prodotto restano inalterate.

Attenzione!   possibile che si formi della condensa all'interno del prodotto se l'unit  viene spostata da un ambiente freddo ad uno caldo o dopo aver riscaldato la stanza in cui viene riposto. Attendere alcune ore per consentire alle componenti interne del prodotto di riscaldarsi e di asciugarsi prima dell'uso.

SPIE

RICARICA 	COSA SIGNIFICA?	DURANTE L'USO	COSA SIGNIFICA?
	Lampeggia lentamente = Carica al 100%		75 - 100% di capacit�
	Carica al 50 - 95%		50 - 75% di capacit� restante
	Carica da 0 - 50%		25 - 50% di capacit�
			Restante Ricaricare l'Ultrapower®.

VISITATE IL NOSTRO SITO WEB PER:



Ricevere consigli d'uso, scaricare i nostri opuscoli, eliminare eventuali anomalie, ottenere informazioni sull'assistenza: www.electrolux.com



Registrazione il vostro prodotto e ricevere un servizio migliore: www.electrolux.com/productregistration



Acquistare accessori, materiali di consumo per la vostra apparecchiatura: www.electrolux.com/shop

SERVIZIO CLIENTI E MANUTENZIONE

Assicurarsi di avere a portata di mano i seguenti dati quando si contatta il Centro di assistenza Electrolux:

- Numero di modello
- Numero PNC
- Numero di serie

Le informazioni si trovano sulla targhetta di identificazione.

Codice modello

Numero PNC

Numero di serie

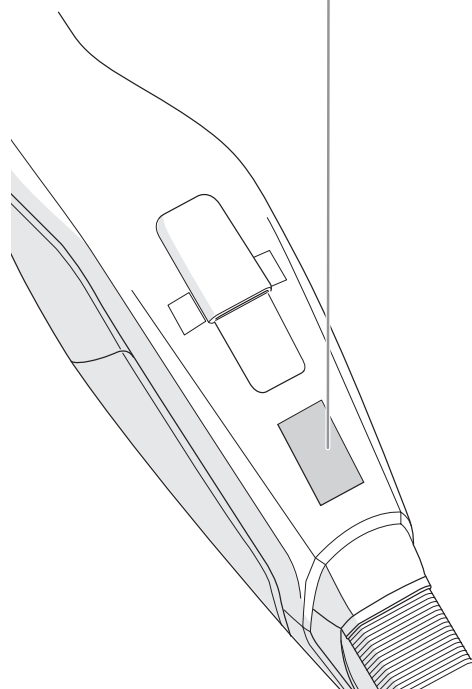
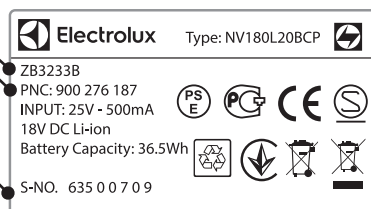

MATERIALI DI CONSUMO E ACCESSORI



www.electrolux.com/shop

Filtro
Rif: EF142
PNC: 900 167 024



TEMPI DI UTILIZZO PER ULTRAPOWERS

Modello	Volt	Modalità potenza elevata	Modalità di alimentazione normale	Modalità tempo di utilizzo prolungato
EUP82xx	28,8	16	28	75
EUP84xx / EUP-8GREEN	32,4	17	30	80
EUP86xx	32,4 HD	20	38	95

La presente garanzia non copre la riduzione del tempo di utilizzo delle batterie in seguito a usura in quanto il ciclo di vita delle batterie dipende da quanto e come vengono utilizzate.

La batteria deve essere rimossa dal prodotto prima dello smaltimento. Smaltire o riciclare la batteria in linea con i regolamenti locali. Il simbolo



■ sul prodotto o sulla confezione indica che il prodotto non deve essere considerato come un normale rifiuto domestico, ma deve essere portato nel punto di raccolta appropriato per il riciclaggio di apparecchiature elettriche ed elettroniche. Provvedendo a smaltire questo prodotto in modo appropriato, si contribuisce a evitare potenziali conseguenze negative per l'ambiente e per la salute, che potrebbero derivare da uno smaltimento inadeguato del prodotto. Per informazioni più dettagliate sul riciclaggio di questo prodotto, contattare l'ufficio comunale, il servizio locale di smaltimento rifiuti o il negozio in cui è stato acquistato il prodotto.

GB

FR

AR

BG

CZ

DA

DE

EE

ES

FI

GR

HR

HU

IT

LT

LV

NL

NO

PL

PT

RO

RU

SK

SL

SR

SV

TR

UA

LIETUVIŲ K.

Dėkojame, kad pasirinkote dulkių siurbį „Electrolux Ultrapower®“. Norėdami pasiekti geriausių rezultatų, visada naudokite tik originalius „Electrolux“ priedus ir atsargines dalis. Jie pagaminti specialiai šiam dulkių siurbliui. Šis gaminys sukurtas atsižvelgiant į aplinkosaugos reikalavimus. Visos plastikinės dalys yra pažymėtos kaip tinkamos perdirbti.

„ULTRAPOWER®“ APRAŠAS

- | | |
|---|---|
| A. ĮJUNGIMO/IŠJUNGIMO mygtukas | K. Kabelio apsauginės grotelės |
| B. Galios reguliavimo mygtukas | L. Dangtelis ritininis šepetys |
| C. Fiksavimo varžtas | M. Ritininis šepetys |
| D. Krovimo įrenginys,* | N. Pedalas „BRUSHROLLCLEAN®“ |
| E. Krovimo įrenginys, grindų blokas (* | O. Antgalio priekio apšvietimo lemputės |
| F. Įkrovimo adapteris | P. Įkrovimo indikatorius |
| G. Smulkus filtras (vidinis filtras) | Q. Pakaba |
| H. Priešfiltras (išorinis filtras) | R. Sieninis laikiklis *) |
| I. Atleidimo mygtukas, dulkių rinktuvas | S. Įkrovimo jungtis*) |
| J. Dulkių rinktuvas | |

*) Tik modeliuose EUP82xx.

(* Nėra modeliuose EUP82xxx)

PRIEŠ PRADEDANT NAUDOTI

Patikrinkite, ar pakuotėje yra visos šiame instrukcijų vadove nurodytos dalys ir atidžiai perskaitykite šį vadovą. Ypatingą dėmesį atkreipkite į saugos patarimų skyrių. Išsaugokite šias instrukcijas.

- 1 Surinkite rankeną.

Modeliams EUP82xx naudokite sieninį laikiklį *):

- 2 A) Padėkite „Ultrapower®“ ant stabilaus ir horizontalaus paviršiaus, atokiau nuo karščio šaltinių, tiesioginių saulės spindulių ar drėgnų vietų. Tinkamu varžtu ir sieniniu kaiščiu pritvirtinkite sieninį laikiklį prie sienos 104 cm nuo grindų. Naudokite sienai tinkamą sieninį kaištį. B) Pritvirtinkite rankeną prie sieninio laikiklio. C) Prijunkite įkrovimo kabelį prie dulkių siurblio galo.

Visiems kitiems modeliams:

- 3 Surinkite įkrovimo stovą.
- 4 A) Prijunkite įkrovimo kabelį prie įkrovimo stovo. B) Krovimo įrenginio apačioje yra tuščia erdvė, kur galima suvynioti nenaudojamą kabelį. C) Padėkite įkrovimo įrenginį ant stabilaus ir horizontalaus paviršiaus, atokiau nuo karščio šaltinių, tiesioginių saulės spindulių ar drėgnų vietų.
- 5 Paveikslėlis 35 psl. Įjunkite adapterį į elektros tinklą ir kraukite „Ultrapower®“. Kai „Ultrapower®“ yra kraunamas, švies įkrovimo indikatorius.

„ULTRAPOWER®“ KROVIMAS

- 6 . Kai visiškai įkrauta, lėtai mirksės įkrovimo indikatorius. Įkrovimo lygį parodo diodinių lempučių skaičius. Visiško įkrovimo laikas yra maždaug 5 valandos. Jeigu norite, kad akumulatorius geriau veiktų, prieš pirmą naudojimą kraukite „Ultrapower®“ 24 valandas ir, kai nenaudojate, visada jį laikykite įkroviklyje.

„ULTRAPOWER®“ NAUDOJIMAS

Norėdami, kad siurblys nesubraižytų minkštų grindų, bet puikiai jas išvalytų, prieš siurbdami patikrinkite, ar antgalio ratukai ir ritininis šepetys yra švarūs.

- 7 Įjunkite ir išjunkite „Ultrapower®“, paspaudę ĮJUNGIMO / IŠJUNGIMO mygtuką. „Ultrapower®“ turi 3 galingumo nuostatas, kurios reguliuojamos galingumo reguliavimo mygtuku. „Ultrapower®“ įsijungs didelio galingumo režimu. Jeigu norite valyti tyliau ir ilgiau, paspauskite galingumo reguliavimo mygtuką, kad įjungtumėte ilgo veikimo režimą. Dar kartą paspauskite galingumo reguliavimo mygtuką, kad įjungtumėte įprastą valymo režimą.

FUNKCIJA „BRUSHROLLCLEAN®“

Naudokite funkciją „BRUSHROLLCLEAN®“, kad ritininis šepetys nebūtų aplipęs plaukais ir plaušeliais. Norėdami pasiekti geriausių rezultatų, naudokite funkciją „BRUSHROLLCLEAN®“, kai „Ultrapower®“ yra visiškai įkrautas.

- 8 Pastatykite „Ultrapower®“ ant tvirto, lygaus paviršiaus. Nenaudokite

funkcijos „BRUSHROLLCLEAN®“ kilimams.

Paspauskite koją „BRUSHROLLCLEAN®“ pedala, kai siurblys įjungtas. Palaikykite 5 sekundes, kol plaukai ir plaušai bus pašalinti. Šios procesas metu sklis šaižus triukšmas: tai normalu. Jeigu ant ritininio šepetio vis dar liko plaukų, procesą pakartokite.

Funkcija „BRUSHROLLCLEAN®“ turi apsaugą nuo perkaitimo. Jeigu funkcija „BRUSHROLLCLEAN®“ buvo naudojama ilgiau kaip 30 sekundžių (nuolat ar su pertrūkiais), ji išjungs ritininį šepetį ir antgalio priekines lemputes. Dulkių siurbliu vis tiek galima naudoti, netgi kai funkcija „BRUSHROLLCLEAN®“ yra išjungta. Norėdami vėl suaktyvinti funkciją „BRUSHROLLCLEAN®“, įdėkite „Ultrapower®“ krautis ir kraukite 15 minučių.

Atkreipkite dėmesį, kad funkcija „BRUSHROLLCLEAN®“ gali nepajėgti pašalinti ritininiam šepetyje įstrigusią storesnių siūlų arba laidų.

DULKIŲ RINKTUVO IŠTUŠTINIMAS

- 9 Paspaudę mygtuką, išimkite dulkių rinktuva.
- 10 10. Paspaudę atlaisvinimo mygtukus, išimkite filtrus iš dulkių rinktuvo. Išpilkite turinį į šiukšlių dėžę. Neplaukite dulkių rinktuvo ir filtrų indaplovėje.

SVARBU – FILTRŲ VALYMAS!

- 11 Norint užtikrinti tinkamą filtrų valymą, juos valyti reikia reguliariai. Išimkite filtrus, paspausdami atlaisvinimo mygtukus. Atskirkite vidinį filtrą nuo išorinio filtro.
- 12 Atsargiai išskalaukite filtro dalis po drungnu vandeniu, nenaudodami jokių plovimo priemonių. (Jokiu būdu neplaukite indaplovėje ir neskalbkite skalbyklėje.) Nupurtykite vandenį ir palikite išdžiūti ne mažiau kaip 12 valandų, prieš vėl dėdami juos į siurbli.

ŽARNOS IR ANTGALIO RATUKŲ VALYMAS

- 13 Atjunkite žarną už antgalio nuo jos viršutinės jungties. Pašalinkite bet kokius daiktus ar nuolaužas, kurie gali blokuoti oro srautą žarnoje arba oro kanaluose į dulkių rinktuva, paskui vėl prijunkite žarną.
- 14 Jeigu reikia nuvalyti ratukus arba jie būtų užstrigdyti, atsargiai nuimkite juos, naudodami plokščią atsuktuvą.

RITININIO ŠEPEČIO IŠĖMIMAS IR VALYMAS

- 15 Jeigu ritininis šepetys užsikemša, „Ultrapower®“ išsijungs. Atidarykite kabelio apsaugines grotelės ir ritininio šepetio dangtelį ir išimkite ritininį šepetį.
- 16 16. Siūlams ir kt. daiktams išimti naudokite žirkles. Vėl surinkite ritininį šepetį ir įsitikinkite, kad jis gali laisvai sukis.

BATERIJŲ IŠĖMIMAS PERDIRBIMUI

Įspėjimas! Baterijas turi išimti tik „Electrolux“ techninės priežiūros centras ar oficialus surinkimo punktas!

- 17 Baterijas išimkite tik tada, jei gaminy bus atiduotas į metalo laužą. Netinkamas baterijų tvarkymas gali būti pavojingas. **Prieš išimant baterijas turi būti visiškai išsikrovę.** Nuvežkite savo gaminį į „Electrolux“ techninės priežiūros centrą ar oficialų surinkimo punktą perdirbti. Jie gali saugiai ir profesionaliai išimti ir perdirbti bateriją ir elektrines dalis. Laikykitės savo šalies įkraunamų baterijų ir elektrinių gaminių surinkimo taisyklių.

Smagus valymo su „Ultrapower®“!

„Electrolux“ pasilieka teisę be perspėjimo keisti gaminius, informaciją ir techninius duomenis.

SAUGOS NURODYMAI

Šį prietaisą galima naudoti vaikams nuo 8 metų amžiaus ir asmenims, turintiems psichinių, jutiminių arba protinių negalių arba patirties bei žinių trūkumo, jeigu jie yra prižiūrimi arba instruktuojami, kaip saugiai naudoti šį prietaisą, ir supranta atitinkamus pavojus.

Neleiskite vaikams žaisti su šiuo prietaisu.

Neprižiūrimi vaikai negali atlikti valymo ir techninės priežiūros darbų.

Prieš atiduodant prietaisą į metalo laužą, baterijas reikia išimti.

Bateriją reikia saugiai pašalinti.

Baterijai krauti naudokite tik su gaminiu pristatytą įkrovimo adapterį.

„Ultrapower®“ galima naudoti tik įprastam valymui patalpose ir namų aplinkoje. Jį būtina laikyti tik sausoje vietoje. Pakavimo medžiagos, pvz., plastikiniai maišeliai, neturi būti pasiekiami vaikams, kad jiems nekiltų pavojus uždusti.

Niekada nenaudokite dulkių siurblio:

- Drėgnose vietose.
- Šalia degių dujų ar pan.
- Kai gaminys yra akivaizdžiai apgadintas.
- Ant aštrių daiktų arba skysčių.
- Karšto arba šalto šlako, rusenančių nuorūkų ir pan.
- Smulkių dulkių, pvz., tinko, betono, miltų, karšt ar šaltų pelenų.

Dėmesio:

- Nepalikite dulkių siurblio tiesioginiais saulės spinduliais apšviestoje vietoje.
- Venkite dulkių siurblių laikyti prie didelės šilumos šaltinio.
- Baterijų elementų negalima ardyti, daryti trumpojo jungimo ar dėti prie metalo paviršiaus.
- Jokiu būdu nenaudokite siurblio be filtrų.
- Nebandykite liesti ritininio šepetėlio, kai dulkių siurblys yra įjungtas ir ritininis šepetys sukasi.
- Jeigu valote grindų antgalio vidų, saugokite savo pirštus. Funkcijos „BRUSHROLLCLEAN®“ metaliniai ašmenys yra aštrūs ir gali sužaloti.

Naudojant dulkių siurblių minėtomis sąlygomis, galima smarkiai susižeisti arba sugadinti gaminį. Tokiam sužalojimui ar gedimui „Electrolux“ garantija netaikoma.

TECHNINĖ PRIEŽIŪRA IR GARANTIJĄ

Visą siurblio techninę priežiūrą ir remontą turi atlikti tik įgaliotojo „Electrolux“ techninės priežiūros centro darbuotojai.

Ši garantija neapima mažesnės baterijos naudojimo trukmės dėl baterijos senumo ar naudojimo, nes baterijos naudojimo trukmė priklauso nuo naudojimo apimties ir pobūdžio.









Norint apsaugoti variklį, bateriją ir elektroniką, gaminys neturėtų būti laikomas ir naudojamas:

- žemesnėje kaip 5 °C ar didesnėje kaip 35 °C aplinkos temperatūroje. Jeigu gaminys laikomas žemesnėje kaip 5 °C ar didesnėje kaip 35 °C temperatūroje, prieš naudojimą palaukite kelias valandas, kol gaminys atvės ar sušils ir išdžius.
- 20 % ar daugiau kaip 80 % drėgmės lygyje (be kondensato).

Jeigu ilgesnį laiką gaminys laikomas (nenaudojant ar nuolat neįkraunant), rekomenduojame jį laikyti įprastoje kambario temperatūroje su 50 % ar daugiau įkrautomis baterijomis. Taip išlaikysite gaminį gerai veikiančią.

Įspėjimas Gaminio viduje gali susidaryti kondensatas, jeigu jis perkeliamas iš šaltos į šiltą aplinką arba įkaitinus laikymo patalpą. Prieš naudodami, palaukite kelias valandas, kol vidinės dalys sušils.

INDIKACINĖS LEMPUTĖS

ĮKROVIMAS 	KĄ REIŠKIA ĮKROVIMAS?	NAUDOJIMO METU 	NAUDOJIMO METUKĄ TAI REIŠKIA?
	Lėtai mirksi = 100 % visiškai įkrautas		75–100 % talpa
	50–95 % įkrautasliko		50–75 % talpos
	0–50 % įkrautasliko		25–50 % talpos
			„Ultrapower®“ reikia įkrauti.

APILANKYKITE MŪŠŲ INTERNETO SVETAINĖJE, KAD:



Gautumėte naudojimo patarimų, brošiūrų, trikčių šalinimo, aptarnavimo informacijos:
www.electrolux.com



Užregistruotumėte savo gaminį geresniam aptarnavimui:
www.electrolux.com/productregistration



Įsigykite priedų ir vartojamųjų reikmenų savo prietaisui: www.electrolux.com/shop

VARTOJAMIEJI REIKMENYS IR PRIEDAI



www.electrolux.com/shop

Filtrai
Nr. EF142
Gamyklinis numeris (PNC)
900 167 024



KLIENTŲ PRIEŽIŪRA IR APTARNAVIMAS

Kreipdamiesi į „Electrolux“ techninės priežiūros centrą, būtina pateikti šią informaciją:

- modelio numerį;
- PNC numerį;
- serijos numerį.

Informacija yra nurodyta techninių duomenų plokštelėje.

Modelio numeris

PNC numeris

Serijos numeris

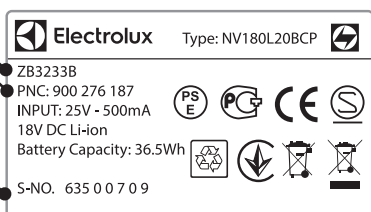

„ULTRAPOWER®“ NEPERTRAUKIAMO DARBO TRUKMĖ

Modelis	Įtampa	Didelio galingumo režimas	Normals jaudas režims	Ilgos nepertraukiamo veikimo režimas
EUP82xx	28,8	16	28	75
EUP84xx / EUP-8GREEN	32,4	17	30	80
EUP86xx	32,4 HD	20	38	95

Šajā garantijā neietilpst akumulatoru runtime akumulatora vecuma vai lietošanas samazināšanas kā baterijas kalpošanas ilgumu ir atkarīgs no summas un izmantošanas raksturam.

Baterija ir jāizņem no izstrādājuma pirms tā likvidēšanas. Likvidējiet bateriju vai

nododiet to otrreizējai pārstrādei atbilstoši vietējiem noteikumiem. Simbols  uz produkta vai tā iepakojuma norāda, ka šo produktu nedrīkst izmest saimniecības atkritumos. Tas jānodod attiecīgos elektrisko un elektronisko iekārtu savākšanas punktus pārstrādāšanai. Nodrošinot pareizu atbrīvošanu no šī produkta, jūs palīdzēsiet izvairīties no potenciālām negatīvām sekām apkārtejai videi un cilvēka veselībai, kuras iespējams izraisīt, nepareizi izmetot atkritumos šo produktu. Lai iegūtu detalizētāku informāciju par atbrīvošanu no šī produkta, lūdz sazināties ar jūsu pilsētas domi, saimniecības atkritumu savākšanas dienestu vai veikalu, kurā jūs iegādājāties šo produktu.

LATVIEŠU

Pateicamies, ka izvēlējāties Electrolux Ultrapower® putekļu sūcēju. Lai nodrošinātu labāko rezultātu, vienmēr izmantojiet Electrolux oriģinālos piederumus un rezerves daļas. Tie paredzēti tieši jūsu putekļu sūcējam. Šis izstrādājums ir veidots, domājot par vides aizsardzību. Visas plastmasas daļas ir marķētas pārstrādei.

ULTRAPOWER® APRAKSTS

- | | |
|---|--|
| A. Taustiņš ieslēgt/Izslēgt | K. Kabeļa aizsargrežģis |
| B. Jaudas regulēšanas taustiņš | L. Nodalījuma pārsegs sukuas ritenītim |
| C. Fiksācijas skrūve | M. Sukas ritenītis |
| D. Uzlādēšanas statīvs.* | N. BRUSHROLLCLEAN® pedālis |
| E. Uzlādēšanas statīvs, grīdas vienība (* | O. Uzgaļa priekšējās gaismas |
| F. Adapteris uzlādēšanai | P. Uzlādes indikators |
| G. Smalkais filtrs (iekšējais filtrs) | Q. Gumijas elements |
| H. Priekšfiltrs (ārējais filtrs) | R. Sienas turētājs *) |
| I. Atbloķēšanas poga, putekļu tvertne | S. Uzlādes savienotājs*) |
| J. Putekļu tvertne | *) Tikai modeļiem EUP82xx. |

(* Nav pieejama modeļiem EUP82xxx

PIRMS SĀKUMA

Pārbaudiet, vai iepakojumā ir visas lietotāja rokasgrāmatā aprakstītās daļas un rūpīgi izlasiet šo rokasgrāmatu. Īpašu uzmanību veltiet sadaļai par piesardzības pasākumiem. Saglabājiet šos norādījumus.

- 1 Salieciet rokturi.

Modeļiem EUP82xx, izmantojiet sienas turētāju *):

- 2 A) Pārliedzieties, lai Ultrapower® būtu uz stabilas un horizontālas virsmas, attālumā no siltuma avotiem, tiešiem saules stariem vai mitrām vietām. Piestipriniet sienas turētāju 104 cm augstumā no grīdas ar piemērotu skrūvi un sienas kontaktspraudni. Pārliedzieties, ka tiek izmantots sienai atbilstošs kontaktspraudnis.
B) Piestipriniet rokturi pie sienas turētāja.
C) Pievienojiet uzādes kabeli putekļu sūcēja aizmugurei.

Pārējiem modeļiem:

- 3 Salieciet lādēšanas statīvu.
- 4 A) Pievienojiet uzlādes kabeli uzlādēšanas statīvam.
B) Uzlādēšanas statīva apakšā ir brīva vieta neizmantojot kabeļa satīšanai.
C) Novietojiet uzlādēšanas statīvu uz stabilas un horizontālas virsmas attālumā no siltuma avotiem, tiešiem saules stariem un mitrām vietām.
- 5 Pieslēdziet adapteri strāvai un uzlādējiet Ultrapower®. Kamēr Ultrapower® lādējas, deg uzlādes indikators.

ULTRAPOWER® UZLĀDĒŠANA

- 6 Tiklīdz tas būs pilnībā uzlādējies, uzlādes indikators lēni mirgos. LED spuldžu skaits norādīs uz uzlādes pakāpi. Pilnas uzlādes laiks ir apmēram 5 stundas. Lai nodrošinātu labāku akumulatora veiktspēju, uzlādējiet Ultrapower® 24 stundas pirms pirmās lietošanas un vienmēr atstājiet to lādēties, kad tas netiek izmantots.

PUTEKĻU SŪKŠANA AR ULTRAPOWER®

Pirms putekļu sūkšanas pārbaudiet, vai sprauslu riteni un sukuas rullis ir atbrīvoti no asiem priekšmetiem, lai nesaskrāpētu jutīgas grīdas un nodrošinātu pilnīgu tīrīšanas efektivitāti.

- 7 Sāciet un apturiet Ultrapower® darbību, nospiežot ieslēgšanas/izslēgšanas pogu. Ultrapower® ir 3 jaudas iestatījumi, kas tiek regulēti ar jauda regulēšanas pogu.
Ultrapower® sāksies ar "Lieljaudas režīmu".
Klusākai tīrīšanai un ilgākam izpildes laikam nospiediet jaudas regulēšanas pogu, lai aktivizētu "lgu izpildes režīmu".
Nospiediet jaudas regulēšanas pogu vēl vienu reizi, lai aktivizētu "Parasto tīrīšanas režīmu".

BRUSHROLLCLEAN® FUNKCIJA

BRUSHROLLCLEAN® funkciju var izmantot, lai saglabātu sukuas rullī tīru, bez matiem un šķiedrām. Lai sasniegtu vislabākos rezultātus, izmantojiet funkciju BRUSHROLLCLEAN®, kad Ultrapower® ir pilnībā uzlādēts.

- 8 Novietojiet Ultrapower® uz cietas un līdzenas virsmas. Neizmantojiet BRUSHROLLCLEAN® funkciju uz paklājiem. Nospiediet BRUSHROLLCLEAN® pedāli ar kāju, kamēr ieslēgts tīrītājs. Tu-

riet nospiežot 5 sekundes, līdz mati un šķiedras tiek noņemti. Šī procesa laikā būs griešanas skaņa, tas ir normāli. Atkārtojiet procesu, ja uz sukuas rullja palikuši mati.

BRUSHCLEAN™ funkcija aprīkota ar aizsardzību pret pārkaršanu. Ja BRUSHROLLCLEAN® funkcija ir izmantota vairāk nekā 30 sekundes (nemainīgi vai ar pārtraukumu), sukuas rullis atslēgsies un izslēgsies sprauslu priekšējās gaismas. Putekļu sūcēju var turpināt izmantot, pat ja BRUSHROLLCLEAN® funkcija ir izslēgta. Lai atkal ieslēgtu BRUSHROLLCLEAN® funkciju, uzlieciet Ultrapower® lādēties uz 15 minūtēm. Lūdzu, ņemiet vērā, ka BRUSHROLLCLEAN® funkcija, iespējams, nevarēs noņemt biežākus pavedienus vai vadus, kas ir iekļuvuši sukuas rullī.

IZTUKŠOJĪET PUTEKĻU NODALĪJUMU

- 9 Noņemiet putekļu tvertni, nospiežot pogu.
- 10 Izņemiet no putekļu tvertnes filtrus, nospiežot atbloķēšanas pogas. Iztukšojiet, izmetot saturu atkritumu spainī. Nedrīkst mazgāt putekļu tvertni vai filtrus trauku mazgājamajā mašīnā.

SVARĪGI - FILTRA TĪRĪŠANA!

- 11 Augstas tīrīšanas efektivitātes nodrošināšanai regulāri jātīra filtri. Izņemiet filtrus, nospiežot atbloķēšanas pogas. Atdaliet iekšējo filtru no ārējā filtra.
- 12 Noskalojiet rūpīgi zem remdena ūdens filtra daļas, neizmantojot mazgāšanas līdzekļus. (Nedrīkst izmantot trauku mazgājamo mašīnu vai veļas mašīnu.) Sakratiet, lai aizvadītu lieko ūdeni, un atstājiet žūt uz vismaz 12 h pirms ievietot tos atpakaļ tīrītājā.

ŠĻŪTENES UN SPRAUSLAS RITEŅU TĪRĪŠANA

- 13 Palaidiet vaļīgāk šļūteni aiz sprauslas no tās augšējā savienojuma. Noņemiet jebkuru priekšmetu vai gružus, kas var bloķēt gaisa plūsmu šļūtenē vai gaisa kanālā uz putekļu tvertni un salieciet šļūteni atpakaļ.
- 14 Ja nepieciešams tīrīt riteņus vai ja tie iekļējās, uzmanīgi izņemiet tos, izmantojot plakānu skrūvgriezi.

SUKAS RUĻĻA TĪRĪŠANA UN NOŅEMŠANA

- 15 Ja sukuas rullis iekļējās, Ultrapower® apstāsies. Atveriet kabeļa aizsargrežģi un sukuas rullja nodalījuma pārsegu, un izņemiet sukuas rullī.
- 16 Diegu u.tml. noņemšanai izmantojiet šķēres. Salieciet sukuas rullī, pārliedzoties, ka tas var brīvi griezties.

AKUMULATORU IZŅEMŠANA NODOŠANAI PĀRSTRĀDEI

Bridinājums: akumulatora izņemšana jāveic tikai Electrolux servisa centram vai oficiālam savākšanas punktam!

- 17 Akumulatoru izņemiet tikai tad, ja izstrādājumu paredzēts izmest. Nepareiza apiešanās ar akumulatoru var būt bīstama. Pirms izņemšanas akumulatoriem jābūt pilnībā izlādētiem. Nododiet izstrādājumu otrreizējai pārstrādei Electrolux servisa centrā vai oficiālā savākšanas punktā. Viņi var noņemt un pārstrādāt akumulatoru un elektriskās daļas drošā un profesionālā veidā. Ievērojiet savas valsts noteikumus attiecībā uz uzlādējamo akumulatoru un elektroizstrādājumu savākšanu.

Izbaudiet lielisku tīrīšanu ar Ultrapower®!

Electrolux patur tiesības izmainīt izstrādājumus, informāciju vai tehniskos datus bez iepriekšēja brīdinājuma.

DROŠĪBAS PASĀKUMI

Šo ierīci drīkst izmantot bērni no 8 gadu vecuma un cilvēki ar ierobežotām fiziskām, sensorām vai garīgām spējām, vai pieredzes un zināšanu trūkumu atbildīgās personas uzraudzībā vai, ja tie ir informēti par ierīces drošu lietošanu un izprot potenciālos riskus.

Ar ierīci nedrīkst rotaļāties bērni.

Bērni nevar veikt tīrīšanas un apkopes darbus bez uzraudzības.

Akumulatori no ierīces ir jāizņem pirms to izmet.

Akumulators ir izmetams, ievērojot drošību.

Akumulatora uzlādēšanai izmantojiet tikai produkta komplektācijā ietilpstošo uzlādes adapteri.

Ultrapower® būtu jāizmanto tikai normālai putekļu sūkšanai iekštelpās un mājas apstākļos. Nodrošiniet tā uzglabāšanu sausā vietā. Iepakojuma materiāls, piemēram plastmasas maisiņi, nedrīkst būt pieejami bērniem, lai nepieļautu nosmakšanas draudus.

Nedrīkst izmantot putekļu sūcēju:

- Mitrās vietās.
- Uzliesmojošu gāzu, utt., tuvumā.
- Ja izstrādājumam ir acīm saskatāmi bojājumi.
- Asiem priekšmetiem vai šķidrumiem.
- Karstiem vai aukstiem izdedžiem, degošiem cigarešu izsmēķiem, utt.
- Smalkiem putekļiem, piemēram, no ģipša, betona, miltiem, aukstiem vai karstiem pelniem.

Uzmanību:

- Neatstājiet putekļu sūcēju tiešos saules staros.
- Nepieļaujiet stipra karstuma ietekmi uz putekļu sūcēju.
- Nedrīkst izjaukt, pakļaut išsavienojumam vai novietot pret metāla virsmu akumulatora elementus.
- Nedrīkst lietot putekļu sūcēju bez tā filtriem.
- Nepieskarieties sukas rullim, kad tīrīšanas ierīce ieslēgta un sukas rullis griežas.
- Tīrot grīdas uzgaļa iekšpusi uzmaniet pirkstus. Funkcijas BRUSHROLLCLEAN® metāla asmens ir ass un varētu izraisīt traumas.

Putekļu sūcēja izmantošana minētos apstākļos var izraisīt nopietnas traumas vai sabojāt izstrādājumu. Šāda trauma vai kaitējums nav ietverts Electrolux garantijā.

APKOPE UN GARANTĪJA

Visi apkopes vai remonta darbi jāveic pilnvarotā Electrolux servisa centrā.

Šajā garantijā neietilpst akumulatoru izpildes laiks tā vecuma vai lietošanas dēļ, tā kā akumulatora kalpošanas ilgums ir atkarīgs no lietošanas daudzuma un rakstura.









Lai aizsargātu motoru, akumulatoru un elektroniskās daļas, izstrādājumu nedrīkst glabāt vai darbināt:

- Apkārtnējā temperatūra zem 5 °C vai virs 35 °C. Ja izstrādājums tiek glabāts temperatūrā zem 5 °C vai virs 35 °C, ļaujiet izstrādājumam atdzist vai uzsilt un nožūt pāris stundas pirms tā lietošanas.
- Mitruma līmenis, kas zemāks par 20 % vai pārsniedz 80 % (bez kondensācijas).

Ja izstrādājums tiek uzglabāts ilgāku laika periodu (bez lietošanas vai nepārtraukta uzlādes), mēs iesakām uzglabāt to normālā istabas temperatūrā ar akumulatoriem, kas uzlādēti līdz 50 % jaudas vai vairāk. Tas palīdzēs uzturēt izstrādājuma veiktspēju.

Svarīgi! Izstrādājuma iekšienē var rasties rasas kondensācija, ja vienība tiek pārvietota no aukstuma siltā vidē vai pēc uzglabāšanas telpas apsildes. Pagaidiet dažas stundas, līdz iekšējie komponenti uzsilt un nožust pirms lietošanas.

GAISMAS INDIKATORI

UZLĀDE 	KO TĀ NOZĪMĒ?	LIETOŠANAS LAIKĀ 	KO TĀ NOZĪMĒ?
	Lēnām mirgo = 100 % pilnībā uzlādēts		75-100 % jaudas
	50-95 % uzlādēts		50-75 % jaudas atlicis
	0-50 % uzlādēts		25-50 % jaudas atlicis
			Ultrapower® nepieciešams uzlādēt.

APMEKLĒJIET MŪSU MĀJASLAPU:



Lai saņemtu padomus par lietošanu, brošūras, problēmrisināšanas informāciju un informāciju par apkopi: www.electrolux.com



Lai saņemtu labāku servisu, reģistrējiet savu izstrādājumu: www.electrolux.com/productregistration



Iegādājieties savai ierīcei piederums un palīgmateriālus: www.electrolux.com/shop

KLIENTU APKALPOŠANA UN PAKALPOJUMI

Sazinoties ar Electrolux servisa centru, pārbaudiet, vai jums ir pieejami šādi dati:

- Modeļa numurs
- PNC numurs
- Sērijas numurs

Šo informāciju var atrast tehnisko datu plāksnītē.

Modeļa numurs

PNC numurs

Sērijas numurs

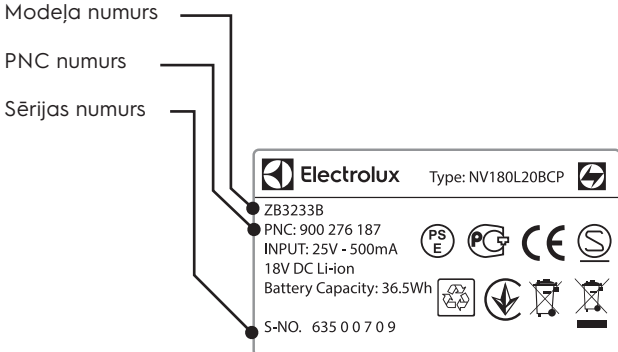

PALĪGMATERIĀLI UN PIEDERUMI



www.electrolux.com/shop

Filtrs
Norāde: EF142
PNC: 900 167 024



ULTRAPOWER® DARBA LAIKI

Model	Volt	Velika moč načīn	Normalus galios režīmas	Dolgo načīnu
EUP82xx	28,8	16	28	75
EUP84xx / EUP- 8GREEN	32,4	17	30	80
EUP86xx	32,4 HD	20	38	95

Ta garantija ne krije skrajšanja časa delovanja baterije zaradi starosti ali uporabe baterije, ker je življenjska oba baterije odvisna od pogostosti in načina uporabe.

Išimkite ketinamą išmesti bateriją iš gaminio. Pakuotę išmeskite laikydamiesi vietos

teisės aktų. Šis ant produkto arba jo pakuotės esantis simbolis  nurodo, kad su šiuo produktu negalima elgtis kaip su buitiniėmis šiukšlėmis. Jį reikia perduoti atitinkam surinkimo punktu, kad elektros ir elektronikos įranga būtų perdirbta. Tinkamai išmesdami šį produktą, jūs prisidėsite prie apsaugos nuo galimo neigiamo poveikio aplinkai ir žmonių sveikatai, kurį gali sukelti netinkamas šio produkto išmetimas. Dėl išsamesnės informacijos apie šio produkto išmetimą, prašom kreiptis į savo miesto valdžios įstaigą, buitinių šiukšlių išmetimo tarnybą arba parduotuvę, kurioje pirkote šį produktą.

NEDERLANDS

Gefeliciteerd met uw keuze van een AEG Ultrapower®-stofzuiger. Gebruik voor de beste resultaten altijd originele AEG-accessoires en vervangingsonderdelen. Deze zijn speciaal ontworpen voor uw stofzuiger. Dit product is ontworpen om het milieu te sparen. Alle plastic onderdelen zijn gemarkeerd voor recyclingdoeleinden.

BESCHRIJVING VAN ULTRAPOWER®

- | | |
|--|---|
| A. AAN/UIT-toets | K. Snoerbeschermingsrooster |
| B. Krachtregelknop | L. Luik voor borstelrol |
| C. Vergrendelschroef | M. Borstelrol |
| D. Oplaadstation,(* | N. BRUSHROLLCLEAN®-pedaal |
| E. Oplaadstation, vloereenheid (* | O. Verlichting aan de voorkant van het mondstuk |
| F. Oplaadadapter | P. Oplaadindicator |
| G. Fijnfilter (binnenste filter) | Q. Cliffhanger |
| H. Voorfilter (buitenste filter) | R. Muurhouder *) |
| I. Ontgrendelingsstoets, stofcontainer | S. Oplaadstekker*) |
| J. Stofcontainer | |

(* Niet beschikbaar op modellen EUP82xxx)

VOOR U VAN START GAAT

Controleer of alle onderdelen die in deze instructiehandleiding worden vermeld in het pakket aanwezig zijn, en lees deze handleiding aandachtig. Let vooral op het hoofdstuk met de voorzorgsmaatregelen voor de veiligheid. Bewaar deze instructies.

- 1 Monteer de handgreep.

Gebruik de muurhouder voor modellen EUP82xx *):

- 2 A) Zorg ervoor dat de Ultrapower® op een stabiel en horizontaal oppervlak staat, uit de buurt van warmtebronnen, direct zonlicht of natte ruimtes. Bevestig de muurhouder aan de muur, op 104 cm boven de vloer, met een gepaste schroef en muurplug. Zorg ervoor dat u een juiste muurplug gebruikt voor de muur.
B) Bevestig de handgreep aan de muurhouder.
C) Sluit de oplaadkabel aan op de achterzijde van de stofzuiger.

Voor alle andere modellen:

- 3 Monteer de oplaadstandaard.
- 4 A) Sluit de oplaadkabel aan op de oplaadstandaard.
B) In de bodem van het oplaadstation is een holle ruimte, waarin de ongebruikte kabel kan worden opgerold.
C) Plaats het oplaadstation op een stabiel en horizontaal oppervlak, uit de buurt van warmtebronnen, direct zonlicht of natte ruimtes.
- 5 Sluit de adapter aan op het stroomnet, en laad de Ultrapower® op. Het indicatielampje voor opladen gaat branden wanneer de Ultrapower® aan het opladen is.

DE ULTRAPOWER® WORDT OPGELADEN

- 6 Wanneer het apparaat is opgeladen, knippert het indicatielampje voor opladen langzaam. Het aantal LED-lampjes geeft het oplaadpeil aan. De volledige oplaadtijd is ongeveer 5 uur. Voor een betere prestatie van de batterijen moet de Ultrapower® gedurende 24 uur worden opgeladen vóór het eerste gebruik, en moet het apparaat worden opgeladen wanneer het niet in gebruik is.

STOFZUIGEN MET DE ULTRAPOWER®

Controleer voordat u gaat stofzuigen of de wieltjes van het mondstuk en de borstelrol schoon zijn en of er geen scherpe voorwerpen op zitten. Dit om te voorkomen dat er krassen op gevoelige vloeren worden veroorzaakt en om optimale schoonmaakprestaties te garanderen.

- 7 Start en stop de Ultrapower® door op de AAN/UIT-toets te drukken. De Ultrapower® heeft 3 vermogensinstellingen, die worden geregeld met de vermogensregeltoets. De Ultrapower® start in de "hoge vermogensmodus". Druk op de vermogensregeltoets om de "Modus langere werkingstijd" te activeren, voor stiller stofzuigen en een maximale werkingstijd. Druk nog eenmaal op de vermogensregeltoets om de "Normale stofzuigmodus" te activeren.

BRUSHROLLCLEAN®-FUNCTIE

Gebruik de BRUSHROLLCLEAN®-functie om de borstelrol schoon en vrij van haar en vezels te houden. Gebruik de BRUSHROLLCLEAN®-functie voor de beste resultaten wanneer de Ultrapower® volledig is opgeladen.

- 8 Plaats de Ultrapower® op een hard en plat oppervlak. Gebruik de BRUSHROLLCLEAN®-functie niet op tapijten. Druk met ingeschakelde stofzuiger met uw voet op het BRUSHROLLCLEAN®-pedaal. Houd het pedaal 5 seconden ingedrukt totdat de haren en vezels zijn verwijderd. Tijdens dit proces hoort u een snijgeluid. Dit is normaal. Als er nog haren op de borstelrol zijn achtergebleven, herhaalt u het proces. De BRUSHROLLCLEAN®-functie is voorzien van een overhittingsbeveiliging. Als de BRUSHROLLCLEAN®-functie langer dan 30 seconden heeft gebruikt (constant of onderbroken), wordt de borstelrol gedeactiveerd en wordt de verlichting aan de voorkant van het mondstuk uitgeschakeld. Zelfs als de BRUSHROLLCLEAN®-functie is uitgeschakeld, kan de stofzuiger nog worden gebruikt. Laat de Ultrapower® gedurende 15 minuten opladen om de BRUSHROLLCLEAN®-functie opnieuw te activeren. Houd er rekening mee dat met de BRUSHROLLCLEAN®-functie mogelijk geen dikke draadjes of kabels kunnen worden verwijderd die verstrikt zijn in de borstelrol.

DE STOFCONTAINER LEGEN

- 9 Verwijder de stofcontainer door de knop in te drukken.
- 10 Verwijder de filters uit de stofcontainer door op de ontgrendelingsknoppen te drukken. Gooi de inhoud in een afvalbak. De stofcontainer en filters mogen nooit in een afwasautomaat worden schoongemaakt.

BELANGRIJK - FILTERREINIGING!

- 11 De filters moeten regelmatig worden gereinigd om hoge schoonmaakprestaties te verzekeren. Verwijder de filters door op de ontgrendelingsknoppen te drukken. Haal de binnenfilter en de buitenfilter uit elkaar.
- 12 Spoel de filteronderdelen voorzichtig onder lauwwarm water zonder schoonmaakmiddelen. (gebruik nooit de vaatwasser of een wasmachine.) Schud om overtollig water te verwijderen, en laat de onderdelen minimaal 12u drogen alvorens ze terug in de stofzuiger te plaatsen.

DE SLANG EN DE WIELTJES VAN HET MONDSTUK REINIGEN

- 13 Maak de slang achter het mondstuk van de bovenaansluiting los. Verwijder het voorwerp of het vuil dat de luchtstroom in de slang of in het luchtkanaal blokkeert en maak de slang weer vast.
- 14 Als de wielen moeten worden schoongemaakt of vast komen te zitten, verwijdert u ze voorzichtig met behulp van een platte schroevendraaier.

DE BORSTELROL VERWIJDEREN EN REINIGEN

- 15 Als de borstelrol geblokkeerd raakt, stopt de Ultrapower® met werken. Open het kabelbeschermingsrooster en het borstelluik, en verwijder de borstelrol.
- 16 Gebruik een schaar om draadjes enz. te verwijderen. Hermonteer de borstelrol, en controleer of deze vrij kan ronddraaien.

DE BATTERIJEN VERWIJDEREN VOOR RECYCLING

Waarschuwing; de batterijen mogen alleen worden verwijderd door een AEG servicecentrum of een officieel inzamelpunt!

- 17 Verwijder de batterijen alleen als het product moet worden afgedankt. Een incorrecte behandeling van de batterijen kan gevaarlijk zijn. **Batterijen moeten altijd volledig worden ontladen voor ze worden verwijderd.** Breng uw producten naar een AEG servicecentrum of een officieel inzamelpunt voor recycling. Op deze plaatsen kunnen de batterij en de elektrische onderdelen op een veilige en professionele wijze worden verwijderd. Volg de regels van uw land voor het inzamelen van heroplaadbare batterijen en elektrische producten.

Geniet van een geweldige stofzuigervaring met de Ultrapower®!

AEG behoudt zich het recht voor de producten, informatie en specificaties zonder kennisgeving vooraf te wijzigen.

VEILIGHEIDSVOORSCHRIFTEN

Dit apparaat mag worden gebruikt door kinderen vanaf 8 jaar oud en door personen met beperkte lichamelijke, zintuiglijke of mentale capaciteiten of een ontoereikende ervaring en kennis, als dit gebeurt onder toezicht of als ze hiervoor instructies hebben gekregen met betrekking tot het veilige gebruik van het apparaat, en als ze begrijpen welke risico's hieraan zijn verbonden.

Kinderen mogen niet met het apparaat spelen.

Reiniging en onderhoud mag niet door kinderen worden uitgevoerd die niet onder toezicht staan.

De batterijen moeten verwijderd worden uit het apparaat voordat het wordt afgedankt.

De batterij moet op een veilige wijze worden verwijderd.

Gebruik voor het opladen van de batterij alleen de oplaadadapter die bij het product geleverd wordt.

De Ultrapower® mag alleen worden gebruikt voor normaal stofzuigen binnenshuis en in een huiselijke omgeving. Bewaar het apparaat in een droge ruimte.

Verpakkingsmateriaal, zoals plastic zakken, mag niet toegankelijk zijn voor kinderen, om verstikkingsgevaar te vermijden.

Gebruik de stofzuiger nooit:

- In natte gebieden.
- In de buurt van ontvlambare gassen enz.
- Wanneer het product zichtbare tekenen van beschadiging vertoont.
- Op scherpe voorwerpen of vloeistoffen.
- Op hete of koude as, opgestoken sigarettenpeuken, etc.
- Op fijne stoffen, bijvoorbeeld van pleisterwerk, beton, bloem, hete of koude as.

Let op:

- Laat de stofzuiger niet in direct zonlicht staan.
- Stel de stofzuiger niet bloot aan sterke warmte.
- De batterijcellen in de stofzuiger mogen niet worden gedemonteerd, kortgesloten of tegen een metalen oppervlak worden geplaatst.
- De stofzuiger mag nooit zonder de filters worden gebruikt.
- Raak de borstel niet aan wanneer de stofzuiger is ingeschakeld en de rolborstel draait.
- Wees voorzichtig met uw vingers als u de binnenkant van het vloermondstuk reinigt. Het metalen blad van de BRUSHROLLCLEAN®-functie is scherp en kan letsels veroorzaken.









Als u de stofzuiger in de bovenstaande omstandigheden toch gebruikt, kan dit ernstig persoonlijk letsel of schade aan het product tot gevolg hebben. Dergelijk letsel of schade wordt niet door de garantie of door AEG gedekt.

ONDERHOUD EN GARANTIE

Al het onderhoud of alle reparaties moeten worden uitgevoerd door een geautoriseerd AEG servicecentrum.

Een vermindering van de werkingstijd van de batterijen ten gevolge van slijtage of het gebruik van de batterijen wordt niet gedekt door deze garantie, omdat de levensduur van de batterij afhankelijk is van de gebruiksduur en het aantal keren dat de stofzuiger is gebruikt.

INDICATIELAMPJES

OPLADEN WAT 	BETEKENT DAT?	TIJDENS HET GEBRUIKWAT	BETEKENT DAT?
	Langzaam knipperen = 100 % volledig opgeladen		75 - 100 % capaciteit
	50 - 95 % opgeladen		50- 75 % resterende capaciteit
	0 - 50 % opgeladen		25 - 50 % resterende capaciteit
			De Ultrapower® moet worden opgeladen.

Om de motor, de batterij en de elektronische onderdelen te beschermen, mag het product niet worden opgeslagen of gebruikt bij:

- Een omgevingstemperatuur lager dan 5 °C of hoger dan 35 °C. Als het product wordt opgeslagen bij een temperatuur lager dan 5 °C of hoger dan 35 °C, moet u het product vóór het gebruik enkele uren laten afkoelen of opwarmen en drogen.
- Een vochtigheidsniveau lager dan 20% of hoger dan 80% (niet-condenserend).

Als het product gedurende een langere periode wordt opgeslagen (zonder dat het gebruikt of continu opgeladen wordt), bevelen wij aan het product te bewaren op normale kamertemperatuur, met de batterijen opgeladen tot een capaciteit van 50% of meer. Zo worden de prestaties van het product in stand gehouden.

Let op! In het product kan er dauwcondensatie ontstaan als de eenheid wordt verplaatst van een koude naar een warme omgeving, of na het verwarmen van de opslagruimte. Wacht enkele uren alvorens het product te gebruiken, tot de interne onderdelen zijn opgewarmd en opgedroogd.

GA NAAR ONZE WEBSITE VOOR:



Advies over gebruik, brochures, het oplossen van problemen en onderhoudsinformatie:
[electrolux.com](http://www.electrolux.com)



Registreer uw product voor een betere service:
www.electrolux.com/productregistration



Koop accessoires en verbruiksartikelen voor uw apparaat: www.electrolux.com/shop

VERBRUIKSARTIKELEN & ACCESSORIES



www.electrolux.com/shop

Filter
Ref: EF142
PNC: 900 167 024



KLANTENSERVICE

Zorg dat u de volgende gegevens bij de hand hebt als u contact opneemt met de AEG klantenservice.

- Modelnummer,
- PNC-nummer
- Serienummer

Deze informatie wordt vermeld op het typeplaatje.

Modelnummer

PNC-nummer

Serienummer

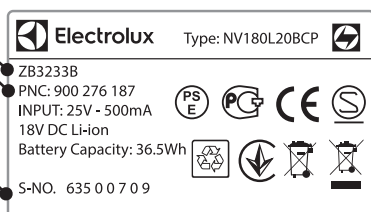

BEDRIJFSTIJDEN VOOR ULTRAPOWER®

Model	Volt	Hoog vermogen modus	Normale power mode	Lange werkingstijd
EUP82xx	28,8	16	28	75
EUP84xx / EUP-8GREEN	32,4	17	30	80
EUP86xx	32,4 HD	20	38	95

Deze garantie dekt niet de levensduur van de batterij omdat dit afhankelijk van de mate en aard van het gebruik van de batterij.

De accu moet uit het product worden verwijderd voordat het product wordt weggegooid. Voer de accu af of recycleer deze in

overeenstemming met de plaatselijke regelgeving. Het symbool  op het product of op de verpakking wijst erop dat dit product niet als huishoudafval mag worden behandeld. Het moet echter naar een plaats worden gebracht waar elektrische en elektronische apparatuur wordt gerecycled. Als u ervoor zorgt dat dit product op de correcte manier wordt verwijderd, voorkomt u mogelijk voor mens en milieu negatieve gevolgen die zich zouden kunnen voordoen in geval van verkeerde afvalbehandeling. Voor meer details in verband met het recyclen van dit product, neemt u het best contact op met de gemeentelijke instanties, het bedrijf of de dienst belast met de verwijdering van huishoudafval of de winkel waar u het product hebt gekocht.

NORSK

Takk for at du velger en Electrolux Ultrapower®-støvsuger. For å sikre best mulig resultat, alltid bruk originale Electrolux tilbehør og reservedeler. De er designet spesielt for din støvsuger. Dette produktet er utviklet med tanke på miljøet. Alle plastdeler er merket for gjenvinningsformål.

BESKRIVELSE AV ULTRAPOWER®

- | | |
|-------------------------------|------------------------------------|
| A. AV/PL-knapp | K. Kabelbeskyttelse |
| B. Effektreguleringsknapp | L. Deksel til den roterende børste |
| C. Låseskrue | M. Roterende børste |
| D. Ladestasjon, (*) | N. BRUSHROLLCLEAN®-pedal |
| E. Ladestasjon, gulvenhet (*) | O. Munnstykkelys foran |
| F. Ladeadapter | P. Ladeindikator |
| G. Finstøvfiler (indre filer) | Q. Pausekrok |
| H. Forfilter (ytre filer) | R. Veggholder *) |
| I. Utløserknapp, støvbeholder | S. Ladekontakt*) |
| J. Støvbeholder | |

(*) Ikke tilgjengelig på modell EUP82xxx *) Bare på modell EUP82xx.

FØR DU STARTER

Kontroller at pakken inneholder alle deler som er beskrevet i denne bruksanvisningen og les denne bruksanvisningen nøye. Vær spesielt oppmerksom på Sikkerhetskapittelet. Ta vare på disse instruksjonene.

1 Monter håndtaket.

For modell EUP82xx, bruk veggholder *):

- 2 A) Kontroller at Ultrapower® plasseres på en stabil og horisontal flate, ikke i nærheten av varmekilder, direkte sollys eller våte områder. Fest veggholderen til veggen 104 cm over gulvet med en passende skrue og veggplugg. Sørg for å bruke riktig skrue for din vegg.
- B) Fest håndtaket til veggholderen.
- C) Koble ladekabelen til baksiden av støvsugeren.

For alle andre modeller:

- 3 Monter ladestativet.
- 4 A) Koble ladekabelen til ladestativet.
- B) Det er et hulrom i bunnen av ladestasjonen hvor ubrukt kabel kan vikles.
- C) Plasser ladestasjonen på en stabil og horisontal flate, ikke i nærheten av varmekilder, direkte sollys eller våte områder.
- 5 Sett adapteren i veggstrøpselet og lad Ultrapower®. Ladeindikatoren lyser når Ultrapower® står til lading.

LADE ULTRAPOWER®

- 6 Når den er fulladet vil ladeindikatoren blinke langsomt. Antallet LED-lamper vil indikere ladeivilet. Fullstendig ladetid er ca. 5 timer. For bedre batterilytelse, lad Ultrapower® i 24 timer før førstegangsbruk og alltid hold den på lading når den ikke brukes.

STØVSUGING MED ULTRAPOWER®

Før støvsuging, sjekk at munnstykket og den roterende børsten er rengjort for skarpe gjenstander for å unngå å skrape sensitive gulv og for å sikre full rengjøringsytelse.

- 7 Start og stopp Ultrapower® ved å trykke på AV/PL-knappen. Ultrapower® har 3 innstilling for styrke, som reguleres med effektreguleringsknappen. Ultrapower® vil starte på "Høy effektmodus". For mer lydriks rengjøring og lengste kjøretid, trykk på effektreguleringsknappen for å aktivere "Lang gangtid-modus". Trykk på effektreguleringsknappen en gang til for å aktivere "Normal effekt".

BRUSHROLLCLEAN®-FUNKSJON

- 8 Bruk BRUSHROLLCLEAN®-funksjonen for å holde den roterende børsten ren og fri for hår og fibre. For best resultat, bruk BRUSHROLLCLEAN®-funksjonen når Ultrapower® er fulladet. Legg Ultrapower® på en hard og flat overflate. Ikke bruk BRUSHROLLCLEAN®-funksjonen på tepper. Trykk på BRUSHROLLCLEAN®-pedalen med foten mens støvsugeren er på. Hold i 5 sekunder til hår og fibre fjernes. Det vil være støy under denne prosessen. Dette er normalt. Hvis hårene ikke løsner fra den roterende børsten kan du gjenta prosessen. BRUSHROLLCLEAN®-funksjonen er utstyrt med en overopphetingsbeskyttelse. Dersom BRUSHROLLCLEAN®-funksjonen har vært brukt i

mer enn 30 sekunder (konstant eller avbrutt) vil den slå av børstevalsen og skru av munnstykkelysene foran. Støvsugeren kan fortsatt brukes, selv når BRUSHROLLCLEAN®-funksjonen er deaktivert. For å aktivere BRUSHROLLCLEAN®-funksjonen, sett Ultrapower® på lading og lad i 15 minutter.

Vær oppmerksom på at BRUSHROLLCLEAN®-funksjonen ikke nødvendigvis vil klare å fjerne tykkere tråder eller ledninger som er fanget i den roterende børsten.

TÅRME STØVBEHOLDEREN

- 9 Fjern støvbeholderen ved å trykke på knappen.
- 10 Ta ut filtrene fra støvbeholderen ved å trykke på utløserknappene. Tøm innholdet i en sippelbrette. Aldri vask støvbeholderen eller filtre i en oppvaskmaskin.

VIKTIG – FILTERRENGJØRING!

- 11 Filtrene må rengjøres med jevne mellomrom for å sikre en høy rengjøringsvirkning. Ta ut filtrene ved å trykke på utløserknappene. Skill det indre filteret fra det ytre filteret.
- 12 Skyll filterdelene forsiktig under lunkent vann uten bruk av vaskemidler. (Aldri bruk oppvaskmaskinen eller vaskemaskinen.) Rist for å fjerne overflødig vann og turr i minst 12 timer før du setter dem tilbake i støvsugeren.

RENGJØRING AV SLANGEN OG MUNNSTYKKEHJULENE

- 13 Løsne slangen bak munnstykket fra den røde forbindelse. Fjern eventuelle gjenstander eller rusk som kan blokkere luftstrømmen i slangen eller i luftkanalen til støvbeholderen, og sett slangen tilbake.
- 14 Hvis hjulene må rengjøres eller står fast, kan de fjernes forsiktig ved hjelp av en flat skrutrekker.

FJERNE OG RENGJØRE DEN ROTERENDE BØRSTEN

- 15 Hvis den roterende børsten blir blokkert vil Ultrapower® stoppe. Løsne kabelbeskyttelsen og dekelet til den roterende børsten og fjern børsten.
- 16 Bruk en saks for å fjerne tråder osv. Monter den roterende børsten igjen. Kontroller at den kan rotere fritt.

FJERNE BATTERIENE TIL GJENVINNING

Advarsel; Fjerning av batteri må kun utføres av et Electrolux servicesenter eller offentlig innsamlingssted!

- 17 Bare fjern batteriene hvis produktet skal kasseres. Feil håndtering av batteriene kan være farlig. **Batterier skal alltid være helt utladet før fjerning.** Ta produktet til et Electrolux servicesenter eller offentlig innsamlingssted for resirkulering. De kan fjerne og resirkulere batteriet og elektriske deler på en trygg og profesjonell måte. Følg landets regler for innsamling av oppladbare batterier og elektriske produkter.

Nyt en stor rengjøringsopplevelse med Ultrapower®!

Electrolux forbeholder seg retten til å endre produkter, informasjon og spesifikasjoner uten varsel.

SIKKERHETSTILTAK

Dette apparatet kan brukes av barn fra 8 år og oppover og personer med reduserte fysiske, sensoriske eller mentale evner eller manglende erfaring og kunnskap om de er gitt innføring eller instruksjon om bruken av apparatet på en sikker måte og forstår farene involvert.

Barn skal ikke leke med apparatet.

Rengjøring og vedlikehold skal ikke utføres av barn uten tilsyn.

Batteriene må tas ut av produktet før det kasseres.

Batteriet skal avhendes på en sikker måte.

For å lade batteriet, må bare ladeadapteren som følger med produktet brukes.

Ultrapower® skal bare brukes til vanlig støvsuging innendørs og i et hjemmemiljø. Sørg for at den oppbevares på et tørt sted. Emballasje, f.eks. plastposer, skal oppbevares utilgjengelig for barn for å unngå kvelningsfare.

Bruk aldri støvsugeren:

- I våtrom.
- I nærheten av brennbare gasser osv.
- Når produktet viser synlige tegn på skade.
- På skarpe gjenstander eller væsker.
- På varm eller kald aske, tente sigarettstumper osv.
- På fint støv, for eksempel fra puss, betong, mel, varm eller kald aske.

Forsiktig:

- Ikke la støvsugeren stå i direkte sollys.
- Unngå å utsette støvsugeren for sterk varme.
- Battericellene inni må ikke demonteres, kortsluttes eller plasseres mot en metalloverflate.
- Bruk aldri støvsugeren uten filtre.
- Ikke prøv å røre den roterende børsten når støvsugeren er slått på og børsten roterer.
- Pass fingrene hvis du rengjør innsiden av gulvmunnstykket. Metallkniven i BRUSHROLLCLEAN®-funksjonen er skarp og kan forårsake skade.

Bruk av støvsugeren i ovennevnte omstendigheter kan føre til alvorlige personskader eller skader på produktet. Slike skader dekkes ikke av reklamasjonsbestemmelsene eller av Electrolux.

SERVICE OG REKLAMASJON

All service og reparasjoner må utføres av et autorisert Electrolux-servicesenter.

Reduksjon i batterilevetiden på grunn av batteriets alder eller bruk, siden batteriets levetid avhenger av mengden og typen bruk, dekkes ikke av reklamasjonsbestemmelsene.









For å beskytte motoren, batteri og elektronikk bør ikke produktet lagres eller brukes i:

- En omgivelsestemperatur under 5 °C eller over 35 °C. Hvis produktet er lagret i en temperatur under 5 °C eller over 35 °C, la produktet avkjøle eller varme opp og tørke i noen timer før bruk.
- En fuktighetsgrad på under 20 % eller over 80 % (kondens).

Hvis produktet skal oppbevares over et lengre tidsrom (uten bruk eller kontinuerlig lading), anbefales det å lagre produktet i normal romtemperatur med batteriene ladet ved 50 % kapasitet eller mer. Dette vil opprettholde ytelsen av produktet.

Obs! Kondensdannelse kan oppstå inni produktet hvis enheten skal flyttes fra kalde til varme omgivelser, eller etter oppvarming av rommet produktet oppbevares i. Vent noen timer, slik at de interne komponentene i produktene kan varme opp og tørke før bruk.

INDIKASJONSLAMPER

LADING 	HVA BETYR DET?	UNDER BRUK	HVA BETYR DET?
	Blinker sakte = 100 % fulladet		75–100 % kapasitet
	50–95 % ladet		50–75 % kapasitet gjenstår
	0–50 % ladet		25–50 % kapasitet gjenstår
			Ultrapower® må lades.

GÅ INN PÅ NETTSIDEN VÅR FOR Å:



Få råd om bruk, finne brosjyrer, feilsøking, serviceinformasjon: www.electrolux.com



Registrer produktet ditt for å få bedre service: www.electrolux.no/mypages/register-a-product/



Kjøp tilbehør og forbruksvarer for apparatet: reservedeler.electrolux.no

KUNDESTRTTE OG SERVICE

Når du kontakter Electrolux servicesenter, må du sørge for å ha følgende data for hånden:

- Modellnummer
- PNC-nummer
- Serienummer

Informasjonen kan bli funnet på dataskiltet.

Modellnummer

PNC-nummer

Serienummer

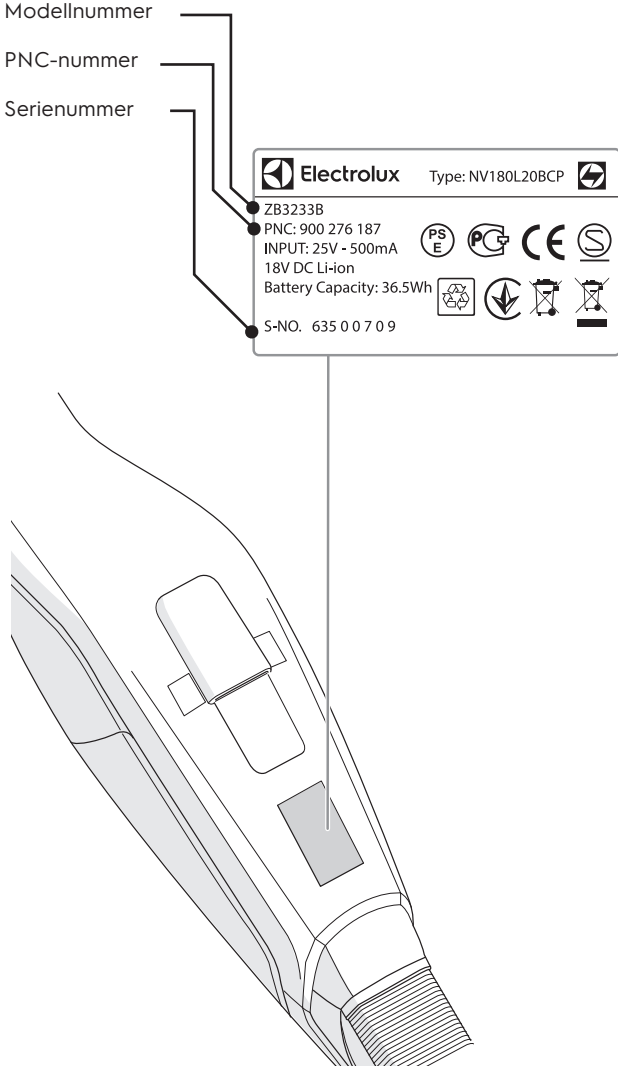

FORBRUKSVARER OG TILBEHØR



www.electrolux.com/shop

Filter
Ref: EF142
PNC: 900 167 024



GANGTIDER FOR ULTRAPOWER®

Modell	Volt	Høy effekt	Normal strømmodus	Lang effekt
EUP82xx	28,8	16	28	75
EUP84xx / EUP-8GREEN	32,4	17	30	80
EUP86xx	32,4 HD	20	38	95

Denne garantien dekker ikke reduksjon i batteritiden på grunn av batteriets alder eller bruk ettersom batteriets levetid avhenger av bruksmengde og -måte.

GB

FR

AR

BG

CZ

DA

DE

EE

ES

FI

GR

HR

HU

IT

LT

LV

NL

NO

PL

PT

RO

RU

SK

SL

SR

SV

TR

UA

Batteriet må fjernes fra produktet før det kasseres. Kildesorter batteriet i henhold

til lokale forskrifter. Symbolet  på produktet eller på emballasjen viser at dette produktet ikke må behandles som husholdningsavfall. Det skal derimot bringes til et mottak for resirkulering av elektrisk og elektronisk utstyr. Ved å sørge for korrekt avhending av apparatet, vil du bidra til å forebygge de negative konsekvenser for miljø og helse som gal håndtering kan medføre. For nærmere informasjon om resirkulering av dette produktet, vennligst kontakt kommunen, renovasjonsselskapet eller forretningen der du anskaffet det.

POLSKI

Dziękujemy za zakup odkurzacza Electrolux Ultrapower®. Aby uzyskać najlepsze efekty, należy zawsze używać oryginalnych akcesoriów i części zamiennych firmy Electrolux. Zaprojektowano je specjalnie do tego odkurzacza. Ten produkt zaprojektowano jako bezpieczny dla środowiska. Wszystkie plastikowe części oznaczone jako nadające się do recyklingu.

OPIS ODKURZACZA ULTRAPOWER®

- | | |
|--|--|
| A. Przycisk wł./wył. | K. Kratka ochroniacza przewodu |
| B. Przycisk regulacji mocy | L. Pokrywa ochronna szczotki rolkowej |
| C. Śruba blokująca | M. Wałek szczotki |
| D. Stacja ładująca, (* | N. Przycisk BRUSHROLLCLEAN® |
| E. Stacja ładująca, jednostka podłogowa (* | O. Przednie oświetlenie ssawki |
| F. Zasilacz | P. Kontrolka ładowania |
| G. Filtr dokładny (filtr wewnętrzny) | Q. Rączka ułatwiająca parkowanie |
| H. Filtr wstępny (filtr zewnętrzny) | R. Uchwyt ścienny *) |
| I. Przycisk zwalniający, pojemnik na kurz | S. Część ładująca (umieszczana na podstawie ładującej podczas ładowania *) |
| J. Pojemnik na kurz | |

(* niedostępne w modelach EUP82xxx

*) tylko w modelach EUP82xx.

PRZED ROZPOCZĘCIEM

Sprawdzić, czy w opakowaniu znajdują się wszystkie części opisane w tej instrukcji obsługi i uważnie przeczytać tę instrukcję. Zwrócić szczególną uwagę na rozdział dotyczący środków bezpieczeństwa. Zachować instrukcję do wykorzystania w przyszłości.

1 Złożyć uchwyt.

W modelach EUP82xx należy użyć uchwytu ściennego *):

- 2 A) Odkurzacza Ultrapower® należy umieścić na stabilnej i poziomej powierzchni, z dala od źródeł ciepła, bezpośredniego światła słonecznego lub mokrych powierzchni. Przymocować uchwyt ścienny do ściany 104 cm nad podłogą za pomocą odpowiedniego wkrętu i kołka. Należy użyć odpowiedniego kołka, w zależności od konstrukcji ściany.
- B) Przymocować uchwyt do uchwytu ściennego.
- C) Podłączyć przewód zasilający z tyłu odkurzacza.

W pozostałych modelach:

- 3 Złożyć podstawę ładującą.
- 4 A) Podłączyć przewód zasilający do stacji ładującej.
- B) Na spodzie stacji ładującej znajduje się miejsce, gdzie można nawinać nadmiar przewodu.
- C) Stację ładującą należy umieścić na stabilnej i poziomej powierzchni, z dala od źródeł ciepła, bezpośredniego światła słonecznego lub mokrych powierzchni
- 5 Podłączyć zasilacz do gniazda elektrycznego, by naładować odkurzacza Ultrapower®. W trakcie ładowania odkurzacza Ultrapower® świeci się kontrolka ładowania.

ŁADOWANIE ODKURZACZA ULTRAPOWER®

- 6 Gdy urządzenie jest całkowicie naładowane, kontrolka ładowania będzie powoli migać. Liczba świecących się kontrolki LED informuje o stopniu naładowania. Czas całkowitego ładowania wynosi ok. 5 godzin. W celu zwiększenia wydajności akumulatora odkurzacza Ultrapower® należy ładować przez 24 godziny przed pierwszym użyciem, a gdy urządzenie nie jest używane, powinno być zawsze naładowane.

ODKURZANIE ODKURZACZEM ULTRAPOWER®

Aby uniknąć zarysowania delikatnych podłóg i zapewnić maksymalną wydajność odkurzenia, przed jego rozpoczęciem należy sprawdzić, czy do kółek ssawki i wałka szczotki nie przyklepiły się ostre przedmioty.

- 7 Odkurzacza Ultrapower® włącza się i wyłącza przyciskiem wł./wył. Odkurzacza Ultrapower® ma 3 ustawienia mocy, które wybiera się za pomocą przycisku regulacji mocy. Odkurzacza Ultrapower® uruchomi się w trybie wysokiej mocy. Aby zapewnić cichsze sprzątnięcie i dłuższy czas pracy, należy nacisnąć przycisk regulacji mocy. Uruchomi się tryb wydłużonego czasu pracy. Nacisnąć jeszcze raz przycisk regulacji mocy, aby uruchomić standardowy tryb odkurzenia.

FUNKCJA BRUSHROLLCLEAN®

Funkcja BRUSHROLLCLEAN® umożliwia utrzymanie szczotki rolkowej

w czystości oraz brak włosów i włókien. Aby uzyskać najlepsze efekty czyszczenia za pomocą funkcji BRUSHROLLCLEAN®, odkurzacza Ultrapower® powinien być w pełni naładowany.

- 8 Umieścić odkurzacza Ultrapower® na twardym i równym podłożu. Nie należy używać funkcji BRUSHROLLCLEAN® na dywanach. Gdy odkurzacza jest włączony, nacisnąć stopą przycisk BRUSHROLLCLEAN®. Przytrzymać naciśnięty przycisk przez 5 sekund, aby usunąć włosy i włókna, a następnie zwolnić przycisk. Procesowi temu towarzyszy zwiększony hałas – jest to normalne zjawisko. Jeśli na wałku szczotki pozostaną zanieczyszczenia, należy powtórzyć proces. Funkcja BRUSHROLLCLEAN® ma zabezpieczenie przed przegrzaniem. Jeśli funkcja BRUSHROLLCLEAN® była używana dłużej niż 30 sekund (w trybie ciągłym lub chwilowym), wałek szczotki i przednie oświetlenie ssawki zostaną wyłączone. Z odkurzacza nadal można korzystać, nawet jeśli funkcja BRUSHROLLCLEAN® jest wyłączona. Aby ponownie włączyć funkcję BRUSHROLLCLEAN®, należy podłączyć odkurzacza Ultrapower® do ładowarki i ładować go przez 15 minut. Należy pamiętać, że funkcja BRUSHROLLCLEAN® może nie usunąć grubszych nici, przewodów lub włókien zaplątanych w wałek szczotki.

OPRÓŻNIANIE POJEMNIKA NA KURZ

- 9 Wyjąć pojemnik na kurz, naciskając przycisk.
- 10 Wyjąć filtry z pojemnika na kurz, naciskając przyciski zwalniające. Opróżnić pojemnik do kosza na śmieci. Nie wolno myć pojemnika na kurz ani filtrów w zmywarce.

WAŻNE – CZYSZCZENIE FILTRÓW!

- 11 Aby zapewnić wysoką skuteczność odkurzenia, należy regularnie czyścić filtry. Wyjąć filtry, naciskając przyciski zwalniające. Oddzielić wewnętrzny filtr od zewnętrznego filtra.
- 12 Ostrożnie przepłukać części filtra ciepłą wodą bez dodatku detergentów (filtrów nie wolno myć w zmywarce ani prać w pralce). Strząsnąć nadmiar wody i pozostawić do wyschnięcia, przynajmniej na 12 godzin przed włożeniem do odkurzacza

CZYSZCZENIE WĘŻA I KÓŁEK SSAWKI

- 13 Odłączyć wąż z tyłu ssawki od górnego połączenia. Usunąć wszystkie elementy lub zanieczyszczenia, które mogłyby blokować przepływ powietrza w wężu i kanale powietrza, a następnie ponownie podłączyć wąż.
- 14 Jeśli kółka wymagają czyszczenia lub doszło do ich zablokowania, należy je wymontować, podważając ostrożnie płaskim śrubokrętem.

WYJMOWANIE I CZYSZCZENIE WAŁKA SZCZOTKI

- 15 Jeśli szczotka ulegnie zablokowaniu, odkurzacza Ultrapower® zatrzyma się. Należy otworzyć kratkę ochroniacza przewodu oraz kłapkę mocowania wałka szczotki i wyjąć wałek szczotki.
- 16 Za pomocą nożyczek usunąć włókna itp. Złożyć wałek szczotki i sprawdzić, czy obraca się on swobodnie.

WYMONTOWANIE AKUMULATORÓW DO RECYKLINGU

Ostrzeżenie: akumulatory demontować mogą wyłącznie pracownicy punktu serwisowego Electrolux lub zatwierdzony punkt obsługi!

- 17 Akumulatory należy wymontować tylko wtedy, gdy produkt ma być zutylizowany. Nieprawidłowe obchodzenie się z akumulatorem może być niebezpieczne. **Przed wymontowaniem akumulatorów należy upewnić się, że są one całkowicie rozładowane.** Należy zanieść produkt do punktu serwisowego Electrolux lub oficjalnego punktu zbiórki produktów przeznaczonych do recyklingu. Takie punkty w profesjonalny i bezpieczny sposób wymontowują i utylizują akumulatory oraz pozostałe części elektryczne. Należy postępować zgodnie z obowiązującymi przepisami w zakresie zdawania akumulatorów i produktów elektrycznych.

Życzymy udanego sprzątnięcia z odkurzaczem Ultrapower®!

Firma Electrolux zastrzega sobie prawo do zmiany produktów, informacji oraz danych technicznych bez powiadomienia.

ŚRODKI BEZPIECZEŃSTWA

Urządzenie mogą obsługiwać dzieci po ukończeniu ósmego roku życia oraz osoby o ograniczonych zdolnościach fizycznych, sensorycznych lub umysłowych, a także nieposiadające odpowiedniej wiedzy lub doświadczenia, jeśli będą one nadzorowane lub zostaną poinstruowane w zakresie bezpiecznego korzystania z urządzenia i będą świadome związanych z tym zagrożeń.

Dzieci nie mogą bawić się urządzeniem.

Czyszczeniem i konserwacją nie mogą zajmować się dzieci bez odpowiedniego nadzoru.

Przed użyciem urządzenia należy wyjąć z niego akumulatory.

Akumulatory należy utylizować w bezpieczny sposób.

Do ładowania akumulatora należy używać wyłącznie ładowarki dostarczonej z tym produktem.

Odkurzacz Ultrapower® służy wyłącznie do odkurzania wewnątrz pomieszczeń i w warunkach domowych. Urządzenie należy przechowywać w suchym miejscu.

Materiały opakowaniowe, takie jak torby plastikowe, należy trzymać w miejscu niedostępnym dla dzieci, aby uniknąć uduszenia.

Nigdy nie należy używać odkurzacza:

- Jeśli odkurzana powierzchnia jest mokra.
- W pobliżu gazów łatwopalnych itp.
- Gdy urządzenie nosi wyraźne ślady uszkodzenia.
- Do odkurzania przedmiotów z ostrymi krawędziami lub cieczy.
- Do odkurzania żarzących się lub zimnych węgla, tłących się niedopałków itp.
- Do odkurzania drobnego pyłu – np. gipsu, cementu, mąki, gorącego lub zimnego popiołu.

Przeostroga:

- Nie wolno zostawiać odkurzacza w miejscu, w którym byłby narażony na działanie bezpośredniego światła słonecznego.
- Nie wystawiać odkurzacza na działanie wysokiej temperatury.
- Nie wolno rozbierać lub zwierać ogniw akumulatora ani kłaść ich na metalowych powierzchniach.
- Nigdy nie używać odkurzacza bez filtrów.
- Nie wolno dotykać wałka szczotki, gdy odkurzacz jest włączony, a wałek obraca się.
- Przy czyszczeniu wewnętrznej strony ssawki podłogowej należy uważać na palce. Metalowe ostrze funkcji BRUSHROLLCLEAN® jest ostre i może skaleczyć.







Niezastosowanie się do powyższych zaleceń może skutkować poważnym skaleczeniem użytkownika lub uszkodzeniem urządzenia. Uszkodzenia tego typu nie są objęte gwarancją firmy Electrolux.

SERWISOWANIE I GWARANCJA

Serwis i naprawy można wykonywać wyłącznie w autoryzowanym serwisie firmy Electrolux.

Niniejsza gwarancja nie obejmuje skrócenia żywotności akumulatora na skutek wieku lub eksploatacji akumulatora, ponieważ żywotność akumulatora jest uzależniona od intensywności i specyfiki eksploatacji.

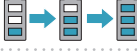
KONTROLKI

ŁADOWANIE 	CO TO OZNACZA?	PODZAS UŻYWANIA	CO TO OZNACZA?
	Wolne miganie = 100% naładowania		75%-100% naładowania
	50-95% naładowania		50-75% naładowania
	0-50% naładowania		25-50% naładowania
			Odkurzacz Ultrapower® wymaga naładowania.

W celu zabezpieczenia silnika, akumulatora i modułów elektronicznych produkt nie powinien być przechowywany i używany:

- W temperaturze otoczenia poniżej 5°C lub powyżej 35°C. Po przechowywaniu produktu w temperaturze poniżej 5°C lub powyżej 35°C należy odczekać przed użyciem aż produkt ostygnie lub ogrzeje się, osiągając temperaturę pokojową.
- W miejscu, gdzie panuje wilgotność poniżej 20% lub 80% (bez skraplania).

Przechowywanie produktu przez dłuższy czas (nie użytkowanego i nie ładowanego), zaleca się w standardowej temperaturze pokojowej i utrzymanie naładowania akumulatora na poziomie przynajmniej 50%. Zapewni to wydłużenie żywotności produktu.

Ważne! Po przeniesieniu produktu z zimnego pomieszczenia do ciepłego lub gdy w pomieszczeniu wzrośnie temperatura, wewnątrz produktu może skroplić się para wodna. Przed użyciem należy odczekać kilka godzin, aż wewnętrzne podzespoły urządzenia nagrzeją się i wyschną.

ZAPRASZAMY NA NASZĄ WITRYNĘ INTERNETOWĄ, ABY:



Otrzymać wskazówki dotyczące użytkowania, broszury, pomoc w rozwiązywaniu problemów oraz informacje dotyczące serwisu: www.electrolux.com



Zarejestruj swój produkt, aby otrzymać lepszą obsługę serwisową:
www.electrolux.com/productregistration



Zachęcamy do zakupu akcesoriów i materiałów eksploatacyjnych do posiadanego urządzenia:
www.electrolux.com/shop

AKCESORIA I MATERIAŁY EKSPLOATACYJNE



www.electrolux.com/shop

Filtr
Typ: EF142
Nr produktu: 900 167 024



OBŚŁUGA KLIENTA

Kontaktując się z centrum obsługi Electrolux, należy przygotować poniższe dane:

- Numer modelu,
- Numer PNC
- Numer seryjny

Te informacje można znaleźć na tabliczce znamionowej.

Numer modelu

Numer PNC

Numer seryjny

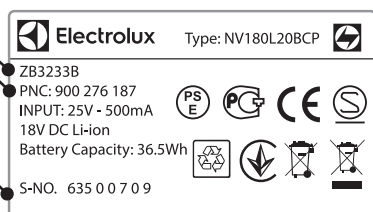

Niniejsza gwarancja nie obejmuje zmniejszenia pojemności akumulatora spowodowanego procesem starzenia się lub jego użytkowaniem, ponieważ żywotność akumulatora zależy od intensywności i sposobu użycia.

CZAS PRACY ULTRAPOWER®

Model	Volt	Tryb wysokiej mocy	Normalny tryb zasilania	Tryb długiej pracy
EUP82xx	28,8	16	28	75
EUP84xx / EUP-8GREEN	32,4	17	30	80
EUP86xx	32,4 HD	20	38	95

Przed utylizacją należy wyjąć baterię z urządzenia. Baterię należy poddać utylizacji

lub przekazać do recyklingu zgodnie z lokalnymi przepisami. Symbol  na produkcie lub na opakowaniu oznacza, że tego produktu nie wolno traktować tak, jak innych odpadów domowych. Należy oddać go do właściwego punktu skupu surowców wtórnych zajmującego się złomowanym sprzętem elektrycznym i elektronicznym. Właściwa utylizacja i złomowanie pomaga w eliminacji niekorzystnego wpływu złomowanych produktów na środowisko naturalne oraz zdrowie. Aby uzyskać szczegółowe dane dotyczące możliwości recyklingu niniejszego urządzenia, należy skontaktować się z lokalnym urzędem miasta, służbami oczyszczania miasta lub sklepem, w którym produkt został zakupiony.

PORTUGUÊS

Obrigado por ter escolhido um aspirador Electrolux Ultrapower®. Para garantir os melhores resultados, utilize sempre acessórios e peças de substituição originais da Electrolux. Foram concebidos especificamente para o seu aspirador. Este produto foi concebido a pensar no ambiente. Todas as peças de plástico estão marcadas para efeitos de reciclagem.

DESCRIÇÃO DO ULTRAPOWER®

- | | |
|---|-------------------------------------|
| A. Botão ligar/desligar | K. Grelha do protetor do cabo |
| B. Botão de regulação da potência | L. Tampa de proteção do rolo-escova |
| C. Parafuso de bloqueio | M. Rolo-escova |
| D. Estação de carregamento, (*) | N. Pedal BRUSHROLLCLEAN® |
| E. Estação de carregamento, unidade de chão (*) | O. Luzes dianteiras do bocal |
| F. Adaptador de carregamento | P. Indicador de carregamento |
| G. Filtro fino (filtro interior) | Q. Assistente de estacionamento |
| H. Pré-filtro (filtro exterior) | R. Suporte de parede *) |
| I. Botão de libertação, recipiente do pó | S. Conector de carregamento*) |
| J. Recipiente do pó | |

*) Apenas nos modelos EUP82xx.

(* Não disponível nos modelos EUP82xxx

ANTES DA INSTALAÇÃO

Verifique se a embalagem inclui todas as peças descritas neste manual de instruções e leia atentamente este manual. Preste particular atenção ao capítulo "Precauções de segurança". Guarde estas instruções.

1 Monte a pega.

Para os modelos EUP82xx, utilize o suporte de parede *):

- 2 A) Certifique-se de que o Ultrapower® se encontra numa superfície estável e horizontal, afastado de fontes de calor, exposição solar direta ou locais molhados. Fixe o suporte de parede na parede, 104 cm acima do chão com um parafuso e uma bucha adequados. Certifique-se de que utiliza uma bucha adequada para a parede.
- B) Fixe a pega ao suporte de parede.
- C) Ligue o cabo de carregamento ao lado posterior do aspirador

Para todos os outros modelos:

- 3 Monte o suporte de carregamento.
- 4 A) Ligue o cabo de carregamento ao suporte de carregamento. B) O fundo da estação de carregamento é oco e deve ser utilizado para enrolar o comprimento de cabo que sobrar. Introduza o transformador numa tomada elétrica e posicione a estação de carregamento numa superfície horizontal, estável e afastada de fontes de calor, luz solar direta e sítios molhados. Insert the adaptor into the mains and charge Ultrapower®. The charging indicator will be lit when Ultrapower® is on charge.

- 5 Introduza o adaptador na tomada elétrica e carregue o Ultrapower®. O indicador de carregamento acende-se quando o Ultrapower® está a carregar.

CARREGAR O ULTRAPOWER®

- 6 Quando estiver totalmente carregado, o indicador de carregamento pisca lentamente. O número de luzes LED indica o nível de carga. O tempo de carregamento total é de cerca de 5 horas. Para um melhor desempenho, carregue o Ultrapower® durante 24 horas antes da primeira utilização e mantenha-o sempre a carregar quando não estiver a ser utilizado.

ASPIRAR COM O ULTRAPOWER®

Antes de aspirar, certifique-se de que não há objetos aguçados nas rodas da escova e no rolo-escova para evitar riscar pisos mais delicados e para garantir o máximo desempenho na limpeza.

- 7 Inicie e pare o Ultrapower® premindo o botão ON/OFF. O Ultrapower® possui 3 definições de potência reguladas pelo regulador de potência. O Ultrapower® inicia no "Modo de alta potência". Para uma limpeza mais silenciosa e uma autonomia mais prolongada, prima o regulador de potência para ativar o "Modo de funcionamento prolongado". Prima o regulador de potência mais uma vez para ativar o "Modo de limpeza normal".

FUNÇÃO BRUSHROLLCLEAN®

Utilize a função BRUSHROLLCLEAN® para manter o rolo-escova limpo e sem pelos e fibras. Para obter os melhores resultados, utilize a função BRUSHROLLCLEAN® apenas com o Ultrapower® totalmente carregado.

- 8 Coloque o Ultrapower® numa superfície dura e plana. Não utilize a função BRUSHROLLCLEAN® em alfornas. Prima o pedal BRUSHROLLCLEAN® quando o aparelho estiver ligado. Mantenha-o premido durante 5 segundos para remover os cabelos e as fibras. Ouvirá um ruído de corte durante este processo, mas isso é normal. Repita o processo se o rolo-escova ainda tiver cabelos. A função ERGOBRUSHCLEAN® está equipada com uma proteção contra sobreaquecimento. Se a função BRUSHROLLCLEAN® tiver sido utilizada durante mais de 30 segundos (continuamente ou com interrupções), desativa o rolo-escova e desativa as luzes frontais da escova. Pode continuar a utilizar o aspirador, mesmo quando a função BRUSHROLLCLEAN® estiver desativada. Para reativar a função BRUSHROLLCLEAN®, coloque o Ultrapower® na estação de carregamento e carregue durante 15 minutos. Note que a função BRUSHROLLCLEAN® pode não conseguir remover as fibras ou os fios mais grossos que fiquem presos no rolo-escova.

ESVAZIAR O RECIPIENTE DO PÓ

- 9 Retire o recipiente do pó premindo o botão.
- 10 Retire os filtros do recipiente do pó, premindo os botões de libertação. Esvazie o conteúdo para um balde do lixo. Nunca lave o recipiente do pó ou os filtros numa máquina de lavar loiça.

IMPORTANTE – LIMPEZA DOS FILTROS!

- 11 É necessário limpar os filtros em intervalos regulares para garantir o máximo desempenho na limpeza. Retire os filtros premindo os botões de libertação. Separe o filtro interior do filtro exterior.
- 12 Enxague as peças dos filtros com cuidado em água morna e sem qualquer detergente. (Nunca utilize a máquina de lavar loiça ou a máquina de lavar roupa.) Agite o excesso de água e deixe secar durante, no mínimo, 12 horas antes de instalá-los novamente no aparelho.

LIMPEZA DA MANGUEIRA E DAS RODAS DAS ESCOVAS

- 13 Liberte a mangueira do respetivo encaixe superior, atrás da escova. Remova todos os objetos que estejam a bloquear o fluxo de ar no tubo ou no canal de ar até ao recipiente do pó e volte a encaixar o tubo.
- 14 Se as rodas precisarem de limpeza ou estiverem presas, remova-as com cuidado utilizando uma chave de fendas.

RETIRAR E LIMPAR O ROLO-ESCOVA

- 15 Se o rolo-escova ficar bloqueado, o Ultrapower® para. Abra a grelha de proteção do cabo e a tampa da escotilha do rolo-escova e retire o rolo-escova.
- 16 Utilize uma tesoura para retirar o excesso de fios, etc. Monte novamente o rolo-escova, certificando-se de que gira livremente.

RETIRAR AS BATERIAS PARA RECICLAGEM

Aviso: a remoção das baterias deve ser realizada exclusivamente por um centro de reparação da Electrolux ou ponto de recolha oficial!

- 17 Retire as baterias apenas se o produto for desmontado! O manuseamento incorreto do módulo de bateria pode ser perigoso. **As baterias devem estar sempre completamente descarregadas antes da remoção.** Leve o seu produto a um centro de assistência da Electrolux ou ponto de recolha oficial para a reciclagem. A bateria pode então ser removida e reciclada, bem como as partes elétricas, de uma forma segura e profissional. Siga as regras de recolha de baterias recarregáveis e produtos elétricos do seu país.

Desfrute de uma excelente experiência de limpeza com o Ultrapower®!

A Electrolux reserva-se o direito de alterar os produtos, informações e especificações sem aviso prévio.

PRECAUÇÕES DE SEGURANÇA

Este aparelho pode ser utilizado por crianças com 8 anos ou mais e por pessoas com capacidades físicas, sensoriais ou mentais reduzidas ou com pouca experiência e conhecimento se tiverem recebido supervisão ou instruções relativas à utilização do aparelho de forma segura e compreenderem os perigos envolvidos.

As crianças não podem brincar com o aparelho.

A limpeza e a manutenção não devem ser efetuadas por crianças sem supervisão.

As baterias devem ser retiradas do aparelho antes de ser desmantelado.

A bateria deve ser eliminada em segurança.

Para recarregar a bateria, utilize apenas o carregador fornecido com o produto.

O Ultrapower® só deve ser utilizado para a aspiração normal em espaços interiores e ambientes domésticos. Certifique-se de que o guarda num local seco.

Os materiais da embalagem, por exemplo, os sacos de plástico, não devem ficar ao alcance das crianças para se evitar o perigo de asfixia.

Nunca utilize o aspirador:

- Em áreas molhadas.
- Perto de gases inflamáveis, etc.
- Quando o produto apresentar sinais de danos visíveis.
- Sobre fluidos ou objetos aguçados.
- Sobre brasas de carvão quentes ou frias, pontas de cigarro acesas, etc.
- Sobre pó fino, por exemplo, gesso, cimento, farinha ou cinzas quentes ou frias.

Cuidado:

- Não deixe o aspirador exposto à luz solar direta.
- Evite expor o aspirador a calor forte.
- As células da bateria não podem ser desmontadas, sujeitas a curto-circuito ou colocadas numa superfície de metal.
- Nunca utilize o aspirador sem os filtros instalados.
- Não tente tocar no rolo-escova com o aspirador ligado e o rolo-escova em rotação.
- Preste atenção aos dedos se limpar no interior da escova para o chão. A lâmina metálica do BRUSHROLLCLEAN® é afiada e pode provocar ferimentos.









A utilização do aspirador nas condições indicadas acima pode causar ferimentos graves ou danificar o produto. Estes ferimentos ou danos não são cobertos pela garantia nem pela Electrolux.

ASSISTÊNCIA E GARANTIA

Todas as ações de manutenção e reparação terão de ser efetuadas num centro de assistência Electrolux autorizado.

Esta garantia não cobre a autonomia da bateria devido ao envelhecimento ou utilização da bateria, uma vez que a vida útil da mesma depende da frequência e natureza da utilização.

LUZES INDICADORAS

CARREGAMENTO 	O QUE SIGNIFICA?	DURANTE A UTILIZAÇÃO	O QUE SIGNIFICA?
	Intermitência lenta = 100 % totalmente carregado		75 - 100 % de capacidade
	50 - 95 % carregado		50 - 75 % de capacidade restante
	0 - 50 % carregado		25 - 50 % de capacidade restante
			O Ultrapower® tem de ser recarregado

Para proteger o motor, a bateria e os componentes eletrónicos do produto não devem ser armazenados nem utilizados:

- Em temperaturas ambiente inferiores a 5 °C ou superiores a 35 °C. Se o produto for armazenado numa temperatura inferior a 5 °C ou superior a 35 °C, deixe o produto arrefecer ou aquecer durante algumas horas antes de o utilizar.
- Num ambiente com um nível de humidade inferior a 20% ou superior a 80% (humidade não condensada).

Se o produto for armazenado durante um período de tempo prolongado (sem utilização ou carregamento contínuo), é recomendado o armazenamento à temperatura ambiente com as baterias carregadas a 50% da capacidade ou mais. Desta forma, mantém o desempenho do produto.

Atenção! Poderá formar-se condensação no interior do produto se mudar a unidade de um ambiente frio para um ambiente quente ou depois de aquecer o ambiente de armazenamento. Aguarde algumas horas para que os componentes internos aqueçam e sequem antes de utilizar.

VISITE O NOSSO WEBSITE PARA:



Resolver problemas e obter conselhos de utilização, catálogos e informações sobre serviços: www.electrolux.com



Registe o seu produto para beneficiar de um serviço melhor: www.electrolux.com/productregistration



Comprar acessórios e consumíveis para o seu eletrodoméstico: www.electrolux.com/shop

CONSUMÍVEIS E ACESSÓRIOS



www.electrolux.com/shop

Filtro
Ref.ª: EF142
PNC: 900 167 024



APOIO AO CLIENTE E ASSISTÊNCIA

Quando contactar o centro de reparação da Electrolux, deve ter os seguintes dados disponíveis:

- Número do modelo,
- Número PNC
- Número de série

A informação encontra-se na placa de características.

Número do modelo

Número PNC

Número de série

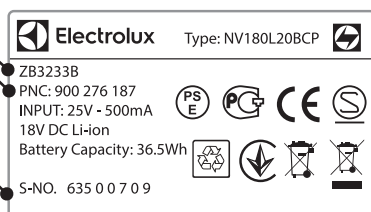

TEMPOS DE FUNCIONAMENTO PARA O ULTRAPOWER®

Modelo	Volts	Modo de alta potência	Modo de energia normal	Modo de funcionamento prolongado
EUP82xx	28,8	16	28	75
EUP84xx / EUP-8GREEN	32,4	17	30	80
EUP86xx	32,4 HD	20	38	95

Esta garantia não cobre a redução do tempo de funcionamento com a bateria devido a desgaste ou uso da bateria, uma vez que a duração da bateria depende da frequência e do tipo de utilização.

A bateria deve ser removida do produto antes da eliminação. Elimine

ou recicle a bateria de acordo com a legislação local. O símbolo  no produto ou na embalagem indica que este produto não pode ser tratado como lixo doméstico. Em vez disso, deve ser entregue ao centro de recolha selectiva para a reciclagem de equipamento eléctrico e electrónico. Ao garantir uma eliminação adequada deste produto, irá ajudar a evitar eventuais consequências negativas para o meio ambiente e para a saúde pública, que, de outra forma, poderiam ser provocadas por um tratamento incorrecto do produto. Para obter informações mais pormenorizadas sobre a reciclagem deste produto, contacte os serviços municipalizados locais, o centro de recolha selectiva da sua área de residência ou o estabelecimento onde adquiriu o produto.

ROMÂNĂ

Vă mulțumim pentru că ați ales aspiratorul Electrolux UltraPower®. Pentru asigurarea unor rezultate optime trebuie utilizate întotdeauna accesoriile și piesele de schimb originale Electrolux. Acestea au fost proiectate special pentru aspirator. Acest produs este proiectat cu atenție față de mediu. Toate piesele din plastic sunt marcate în scopul reciclării.

DESCRIERE ULTRAPOWER®

- | | |
|--|--|
| A. Buton PORNIT/OPRIT | K. Grilaj de protecție a cablului |
| B. Buton de reglare a puterii | L. Deschidere capac pentru rola cu perie |
| C. Șurub de blocare | M. Rolă cu perie |
| D. Stație de încărcare, (*) | N. Pedală BRUSHROLLCLEAN® |
| E. Stație de încărcare, unitate de podea (*) | O. Lumini față pentru perie |
| F. Adaptor de încărcare | P. Indicator de încărcare |
| G. Filtru fin (filtru interior) | Q. Agățătoare |
| H. Prefiltru (filtru exterior) | R. Suport de perete *) |
| I. Buton de eliberare, recipient pentru praf | S. Conector pentru încărcare*) |
| J. Recipient pentru praf | |

*) Doar la modelele EUP82xx.

(* Nu este disponibilă la modelele EUP82xxx

ÎNAINTE DE A ÎNCEPE

Verificați dacă pachetul conține toate piesele descrise în acest manual cu instrucțiuni și citiți cu atenție manualul. Acordați atenție specială capitoului de recomandări privind siguranța. Păstrați aceste instrucțiuni.

1 Montați mânerul.

Pentru modelele EUP82xx, folosiți suportul de perete *):

- 2 A) UltraPower® trebuie pus pe o suprafață stabilă și orizontală, la distanță de sursele de căldură, lumina directă a soarelui sau umezeală. Fixați suportul de perete la 104 cm deasupra podelei cu un șurub și diblu adecvat. Folosiți diblul adecvat pentru tipul de perete.
B) Prindeți mânerul de suportul de perete.
C) Conectați cablul de încărcare la partea posterioară a aspiratorului

Pentru restul modelelor:

- 3 Montați suportul de încărcare.
4 A) Conectați cablul de încărcare la suportul de încărcare.
B) În partea inferioară a stației de încărcare există un spațiu gol în care poate fi înfășurat cablul neutilizat.
C) Puneți stația de încărcare pe o suprafață stabilă și orizontală, la distanță de sursele de căldură, lumina directă a soarelui sau umezeală
5 Conectați adaptorul la priză și încărcați UltraPower®. Atunci când UltraPower® se încarcă se aprinde indicatorul de încărcare.

ÎNCĂRCAREA ULTRAPOWER®

- 6 Atunci când este complet încărcat, indicatorul de încărcare se va aprinde intermitent lent. Numărul de LED-uri va indica nivelul de încărcare. Încărcarea completă durează circa 5 ore. Pentru o funcționare mai bună a bateriei, încărcați UltraPower® timp de 24 de ore înainte de prima utilizare și păstrați-l mereu la încărcare atunci când nu este folosit.

ASPIRAREA CU ULTRAPOWER®

Înainte de aspirare, verificați dacă roțile duzei și rola cu perie nu conțin obiecte ascuțite pentru a preveni zgărirea podelelor sensibile și a asigura performanță maximă de curățare.

- 7 Porniți și opriți UltraPower® apăsând butonul PORNIT/OPRIT. UltraPower® are 3 setări de putere care sunt reglate de la butonul de reglare a puterii.
UltraPower® va porni în „Modul de putere ridicată”.
Pentru o aspirare mai silențioasă și o durată mai mare de funcționare, apăsați butonul de reglare a puterii pentru a activa „Modul de funcționare îndelungată”.
Apăsați butonul de reglare a puterii încă o dată pentru a activa „Modul normal de aspirare”.

FUNȚIA BRUSHROLLCLEAN®

Utilizați funcția BRUSHROLLCLEAN® pentru a menține curată rola cu perie, fără fire de păr sau fibre. Pentru rezultate optime, utilizați funcția BRUSHROLLCLEAN® atunci când UltraPower® este complet încărcat. Puneți UltraPower® pe o suprafață dură și plană. Nu utilizați funcția BRUSHROLLCLEAN® pe covoare.

Cu aspiratorul pornit, apăsați cu piciorul pedala BRUSHROLLCLEAN®. Țineți-o apăsată timp de 5 secunde până când sunt îndepărtate firele de păr și fibrele. În timpul acestui proces se va auzi un zgomot de tăiere, acest lucru este normal. Dacă rămân fire de păr pe rola cu perie, repetați procesul.

Funcția BRUSHROLLCLEAN® dispune de protecție la supraîncălzire. Dacă funcția BRUSHROLLCLEAN® a fost folosită timp de peste 30 de secunde (constant sau cu întreruperi) aceasta dezactivează rola cu perie și stinge luminile frontale ale duzei. Aspiratorul poate fi folosit în continuare, chiar dacă funcția BRUSHROLLCLEAN® este dezactivată. Pentru a reactiva funcția BRUSHROLLCLEAN®, puneți UltraPower® la încărcat și lăsați-l să se încarce timp de 15 minute.

Rețineți că este posibil ca funcția BRUSHROLLCLEAN® să nu poată elimina firele sau ațele groase ce au fost reținute de rola cu perie.

GOLIREA RECIPIENTUL PENTRU PRAF

- 9 Scoateți recipientul pentru praf apăsând butonul.
10 Scoateți filtrele din recipientul pentru praf apăsând butoanele de eliberare. Goliți conținutul într-un coș de gunoi. Nu spălați niciodată recipientul sau filtrele pentru praf într-o mașină de spălat vase.

IMPORTANT - CURĂȚAREA FILTRULUI!

- 11 Filtrele trebuie să fie curățate la intervale regulate pentru a asigura performanță ridicată de curățare. Scoateți filtrele prin apăsarea butoanelor de eliberare. Separați filtrul interior de cel exterior.
12 Clătiți piesele filtrului cu atenție sub apă caldă fără detergent. (Nu utilizați niciodată mașina de spălat vase sau mașina de spălat rufe.) Scuturați pentru a îndepărta excesul de apă și lăsați-le să se usuce minim 12 ore înainte de a le pune înapoi în aspirator

CURĂȚAREA FURTUNULUI ȘI A ROȚILOR PERIEI

- 13 Slăbiți furtunul din spatele duzei din conexiunea superioară. Scoateți toate obiectele sau resturile care poate bloca fluxul de aer din furtun sau din canalul de aer la recipientul de praf și montați furtunul la loc.
14 Dacă roțile trebuie să fie curățate sau se blochează, scoateți-le cu atenție cu ajutorul unei șurubelnițe plate.

SCOATEREA ȘI CURĂȚAREA ROLEI CU PERIE

- 15 Dacă rola cu perie se blochează, UltraPower® se oprește. Deschideți grilajul de protecție a cablului și capacul rolei și scoateți rola cu perie.
16 Folosiți o foarfecă pentru a elimina firele etc. Montați la loc rola cu perie și verificați dacă se poate învârti liber.

SCOATEREA BATERIILOR PENTRU REICLARE

Avertisment: scoaterea bateriei trebuie efectuată doar la un centru de service Electrolux sau la punctul oficial de colectare!

- 17 Scoateți bateriile doar dacă produsul urmează a fi casat. Manipularea incorectă a bateriilor poate fi periculoasă. **Bateriile trebuie întotdeauna descărcate complet înainte de a fi scoase.** Duceți produsul la un centru de service Electrolux sau la un punct de colectare oficial pentru a fi reciclat. Personalul acestora poate scoate și recicla bateria și piesele electrice într-un mod sigur și profesional. Respectați reglementările naționale în vigoare privind colectarea acumulatorilor și produselor electrice.

Bucurați-vă de o experiență extraordinară la aspirare cu UltraPower®!

Electrolux își rezervă dreptul de a modifica produsele, informațiile și specificațiile fără notificare.

RECOMANDĂRI PRIVIND SIGURANȚA

Acest aparat poate fi utilizat de copiii cu vârsta mai mare de 8 ani, de persoanele cu capacități fizice, senzoriale sau mentale reduse sau de persoanele fără cunoștințe sau experiență doar sub supraveghere sau după o scurtă instruire care să le ofere informațiile necesare despre utilizarea sigură a aparatului și să le permită să înțeleagă pericolele la care se expun.

Copiii nu trebuie să se joace cu acest aparat.

Curățarea și întreținerea nu trebuie realizată de către copii nesupravegheați.

Bateriile trebuie scoase din aparat înainte ca acesta să fie casat.

Bateria trebuie eliminată în siguranță.

Pentru reîncărcarea bateriei folosiți doar adaptorul de încărcare furnizat împreună cu produsul.

Ultrapower® trebuie să fie utilizat doar pentru aspirarea normală la interior și într-un mediu casnic. Acesta trebuie depozitat într-un loc uscat. Materialele de ambalare, de ex. pungile din plastic nu trebuie să fie accesibile copiilor, pentru a evita sufocarea.

Nu utilizați niciodată aspiratorul:

- În zone umede.
- Aproape de gaze inflamabile etc.
- Când produsul prezintă semne vizibile de deteriorare.
- Pe obiecte ascuțite sau lichide.
- Pe zgură fierbinte sau rece, mucuri de țigări aprinse etc.
- Pe praf fin, de exemplu din tencuială, beton, făină, cenușă fierbinte sau rece.

Atenție:

- Nu lăsați aspiratorul în lumina directă a razelor solare.
- Evitați expunerea aspiratorului la căldură puternică.
- Celulele bateriei din interior nu trebuie demontate, scurtcircuitate sau plasate pe o suprafață metalică.
- Nu utilizați niciodată aspiratorul fără filtrele sale.
- Nu atingeți rola cu perie dacă aspiratorul este pornit și peria se învârt.
- În cazul în care curățați interiorul duzei pentru podele, atenție la degete! Lama metalică a funcției BRUSHROLLCLEAN® este ascuțită și poate răni.

Utilizarea aspiratorului în circumstanțele de mai sus poate cauza vătămări corporale grave sau deteriorarea produsului. Astfel de vătămări sau deteriorări nu sunt acoperite de garanție sau de Electrolux.

SERVICE-UL ȘI GARANȚIA

Toate lucrările de service sau reparațiile trebuie efectuate de un centru de service Electrolux autorizat.

Această garanție nu include reducerea duratei de funcționare a bateriei ca urmare a îmbătrânirii sau uzurii, deoarece durata de funcționare a acesteia depinde de numărul de utilizări și natura acestora.









Pentru a proteja motorul, bateria și circuitele electronice, produsul nu trebuie depozitat sau utilizat în următoarele situații:

- La o temperatură a mediului ambiant mai mică de 5 °C sau care depășește 35 °C. Dacă produsul este depozitat la o temperatură mai mică de 5 °C sau care depășește 35 °C, lăsați-l să se răcească sau să se încălzească și să se usuce timp de câteva ore înainte de a-l utiliza.
- Un nivel de umiditate mai mic de 20% sau care depășește 80% (fără condensare).

Dacă produsul este depozitat pentru o perioadă mai mare de timp (fără a fi utilizat sau încărcat permanent), vă recomandăm să-l depozitați la temperatura normală a camerei, cu bateriile încărcate la o capacitate de cel puțin 50%. Astfel, produsul își va păstra performanța.

Atenție! Dacă unitatea este mutată dintr-un mediu rece într-unul cald sau după încălzirea camerei de depozitare este posibilă apariția condensului în interiorul produsului. Așteptați câteva ore să se încălzească și să se usuce componentele interne înainte de a-l utiliza.

LĂMPILE INDICATOARE

ÎNCĂRCARE 	CE ÎNSEAMNĂ?	ÎN TIMPUL UTILIZĂRII	ÎNSEAMNĂ?
	Se aprinde intermitent, încet = încărcat complet 100%		capacitate de 75 - 100%
	încărcare 50 - 95%		capacitate rămasă 50- 75%
	încărcare 0 - 50%		capacitate rămasă 25 - 50%
			Ultrapower® trebuie să fie pus la încărcat.

VIZITAȚI WEBSITE-UL NOSTRU LA:



Aici găsiți sfaturi privind utilizarea, broșuri, informații pentru depanare și despre service: www.electrolux.com



Pentru a beneficia de servicii mai bune înregistrați produsul: www.electrolux.com/productregistration



Cumpărați accesorii și consumabile pentru aparat www.electrolux.com/shop

CONSUMABILE ȘI ACCESORII



www.electrolux.com/shop

Filtru
Ref: EF142
PNC: 900 167 024



ASISTENȚĂ CLIENȚI ȘI SERVICE

Atunci când contactați centrul de service Electrolux, trebuie să aveți disponibile următoarele informații:

- Numărul modelului,
- Numărul PNC
- Numărul de serie

Informațiile pot fi găsite pe plăcuța cu datele tehnice.

Numărul modelului

Numărul PNC

Numărul de serie

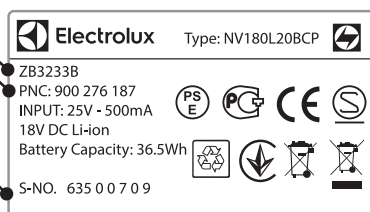

DURATELE DE FUNCȚIONARE PENTRU ULTRAPOWER®

Model	Tensiune	Mod putere ridicată	Mod de alimentare normal	Mod funcționare îndelungată
EUP82xx	28,8	16	28	75
EUP84xx / EUP-8GREEN	32,4	17	30	80
EUP86xx	32,4 HD	20	38	95

Această garanție nu include reducerea duratei de funcționare a bateriei datorită îmbătrânirii sau uzurii bateriei deoarece durata de funcționare a acestei depinde de numărul de utilizări și natura acestora.

РУССКИЙ

Благодарим вас за приобретение пылесоса Electrolux Ultrapower®! Для достижения наилучших результатов всегда используйте оригинальные принадлежности и запасные части Electrolux. Они специально разработаны для вашего пылесоса. Это изделие разработано с учетом экологических требований. Для последующей утилизации на всех деталях из пластмассы имеется соответствующая маркировка.

ОПИСАНИЕ ULTRAPOWER®

- | | |
|---|-------------------------------------|
| A. Кнопка «Вкл./Выкл.» | K. Решетка защиты кабеля |
| B. Кнопка регулирования мощности | L. Крышка люка для щеточного валика |
| C. Фиксирующий винт | M. Щеточный валик |
| D. Зарядная станция, (* | N. Педаль BRUSHROLLCLEAN® |
| E. Зарядная станция, напольный блок (* | O. Подсветка насадки |
| F. Зарядный адаптер | P. Индикатор подзарядки |
| G. Фильтр тонкой очистки (внутренний фильтр) | Q. Подвесной кронштейн |
| H. Фильтр предварительной очистки (наружный фильтр) | R. Настенный держатель*) |
| I. Кнопка разблокирования, пылесборник | S. Разъем для подзарядки*) |
| J. Пылесборник | |

(* Отсутствует на моделях и EUP82xxx

ПЕРЕД ПЕРВЫМ ИСПОЛЬЗОВАНИЕМ

Убедитесь в том, что в коробке находятся все детали, описанные в этом руководстве по эксплуатации, и внимательно прочтите это руководство. Уделите особое внимание главе, в которой содержится описание мер предосторожности. Сохраните эти инструкции.

- 1 Соберите ручку.

Для моделей EUP82xx следует использовать настенный держатель *):

- 2 А) Убедитесь в том, что Ultrapower® находится на устойчивой горизонтальной поверхности вдали от источников тепла, прямого солнечного света или влаги. Прикрепите настенный держатель к стене на расстоянии 104 см от пола подходящим шурупом и дюбелем. Убедитесь в том, что для крепления к стене используется правильный дюбель.
Б) Прикрепите ручку к настенному держателю.
В) Подсоедините кабель для подзарядки к задней части пылесоса

Для всех остальных моделей.

- 3 Соберите зарядное устройство.
- 4 А) Подсоедините кабель для подзарядки к зарядному устройству.
Б) В нижней части зарядного устройства имеется отсек для неиспользуемого кабеля.
В) Расположите зарядное устройство на устойчивой горизонтальной поверхности вдали от источников тепла, прямого солнечного света или влаги
- 5 Подключите адаптер к сети электропитания и зарядите пылесос Ultrapower®. Индикатор подзарядки будет гореть во время подзарядки Ultrapower®.

ПОДЗАРЯДКА ULTRAPOWER®

- 6 После полной подзарядки индикатор будет мигать медленно. Уровень заряда будет обозначаться количеством горящих светодиодных ламп. Для полного заряда требуется около 5 часов. Для более эффективной работы аккумулятора необходимо заряжать пылесос Ultrapower® в течение 24 часов перед первым использованием и всегда держать пылесос на зарядной базе, когда он не используется.

УБОРКА С ПОМОЩЬЮ ПЫЛЕСОСА ULTRAPOWER®

Перед уборкой убедитесь в том, что на колесах и щеточном валике насадки отсутствуют острые предметы. Это поможет избежать повреждения напольных покрытий, требующих особенно бережного обращения, и обеспечит максимально эффективную уборку.

- 7 Запуск и остановка пылесоса Ultrapower® нажатием кнопки «Вкл./Выкл.». В Ultrapower® предусмотрено три настройки мощности, выбираемых кнопкой регулирования мощности. При запуске пылесос Ultrapower® включается в режиме высокой мощности. Для более тихой очистки и наиболее длительной работы нажмите

кнопку регулировки мощности для активации режима длительной работы.

Еще раз нажмите кнопку регулировки мощности для активации режима нормальной очистки.

ФУНКЦИЯ BRUSHROLLCLEAN®

Функция BRUSHROLLCLEAN® используется для очистки щеточного валика от волос и волокон. Для наилучших результатов функцию BRUSHROLLCLEAN® следует использовать при полностью заряженном пылесосе Ultrapower®.

- 8 Поставьте пылесос Ultrapower® на жесткую и плоскую поверхность. Не используйте функцию BRUSHROLLCLEAN® при очистке коврового покрытия. Нажмите педаль BRUSHROLLCLEAN® ногой при включенном пылесосе. Удерживайте в течение 5 секунд, пока волосы и волокна не будут удалены. Резкий шум при очистке является нормой. Если на щеточном валике остались волосы, повторите процедуру. Для функции BRUSHROLLCLEAN® предусмотрена защита от перегрева. Если функция BRUSHROLLCLEAN® используется в течение более 30 секунд (непрерывно или с перерывами), щеточный валик и подсветка насадки отключатся. Пылесос по-прежнему можно использовать, даже если функция BRUSHROLLCLEAN® отключена. Для повторного включения функции BRUSHROLLCLEAN® поставьте пылесос Ultrapower® на подзарядку и заряжайте в течение 15 минут. Имейте в виду, что функция очистки BRUSHROLLCLEAN® может не справиться с удалением толстых ниток или кусков проволоки, застрявших в щеточном валике.

ОПОРОЖНЕНИЕ ПЫЛЕСБОРНИКА

- 9 Извлеките пылесборник, нажав кнопку.
- 10 Извлеките из пылесборника фильтры, нажав кнопки снятия блокировки. Удалите содержимое в мусорную корзину. Ни в коем случае не мойте пылесборник или фильтры в посудомоечной машине.

ВНИМАНИЕ! ОЧИСТКА ФИЛЬТРОВ!

- 11 Для обеспечения высокой эффективности уборки необходимо регулярно очищать фильтры. Извлеките фильтры, нажав кнопки снятия блокировки. Отделите внутренний фильтр от внешнего фильтра.
- 12 Тщательно промойте детали фильтров в теплой воде без каких-либо моющих средств. (Ни в коем случае не используйте для этого посудомоечную или стиральную машину.) Встряхните, чтобы удалить излишек воды, и оставьте сушиться минимум на 12 часов, прежде чем снова вставить фильтры в пылесос

ОЧИСТКА ШЛАНГА И КОЛЕС НАСАДКИ

- 13 Отсоедините заднюю часть насадки от шланга, который входит в нее сверху. Удалите посторонние предметы или мусор, блокирующий поток воздуха из шланга или воздуховода в пылесборник, и установите шланг на место.
- 14 Если необходимо очистить колеса или в случае, если они перестали вращаться, аккуратно извлеките их отверткой с плоским шлицем.

УДАЛЕНИЕ И ОЧИСТКА ЩЕТОЧНОГО ВАЛИКА

- 15 При блокировке щеточного валика пылесос Ultrapower® прекратит работу. Откройте решетку защиты кабеля и крышку люка щеточного валика, после чего извлеките щеточный валик.
- 16 Используйте ножницы для удаления нитей и т. д. Повторно установите щеточный валик, убедившись в том, что он вращается свободно.

ИЗВЛЕЧЕНИЕ АККУМУЛЯТОРОВ ДЛЯ УТИЛИЗАЦИИ

Предупреждение. Извлечение аккумуляторов должно выполняться только в сервисном центре Electrolux или в официальном пункте сбора!

- 17 Извлекайте аккумуляторы только в том случае, если изделие подлежит утилизации. Ненадлежащее обращение с аккумулятором может быть опасным. Перед удалением аккумуляторы следует полностью разрядить. Отнесите изделие специалистам сервисного центра Electrolux или официального пункта сбора для утилизации. Они смогут безопасно и профессионально извлечь и утилизировать аккумулятор и электрические компоненты. Соблюдайте действующие в вашей стране нормы по сбору аккумуляторных батарей и электротехнических изделий.

Наслаждайтесь великолепной уборкой с Ultrapower®!

Компания Electrolux оставляет за собой право изменять изделия, информацию и технические характеристики без уведомления.

МЕРЫ ПРЕДОСТОРОЖНОСТИ

Этот прибор может эксплуатироваться детьми возрастом от 8 лет и лицами с ограниченными физическими, сенсорными или умственными способностями и с недостаточным опытом или знаниями только под присмотром лица, отвечающего за их безопасность, или после получения соответствующих инструкций, позволяющих им безопасно эксплуатировать электроприбор и дающих им представление об опасности, связанной с его эксплуатацией.

Не позволяйте детям играть с прибором.

Очистка и техническое обслуживание не должны выполняться детьми без присмотра.

Перед тем, как выбросить прибор или сдать его на утилизацию, необходимо извлечь аккумуляторы из прибора.

Обеспечьте безопасную утилизацию аккумуляторной батареи.

Для подзарядки аккумулятора используйте только зарядное устройство, идущее в комплекте с изделием.

Пылесос Ultrapower® следует использовать только для обычной очистки внутри помещения и в бытовых условиях. Пылесос должен храниться в сухом месте. Упаковочный материал, например полиэтиленовые пакеты, следует хранить в недосыгаемом для детей месте для предотвращения удушья.

Не используйте пылесос при перечисленных ниже условиях.

- На влажных поверхностях.
- В непосредственной близости от горючих газов и т. д.
- При явных признаках повреждения устройства.
- Для уборки острых предметов или жидкостей.
- Для уборки горячего или холодного пепла, непогашенных окурков и т. д.
- Для уборки мелкой пыли, например штукатурки, бетона, муки, горячей или холодной золы.

Предупреждение:

- Не оставляйте пылесос там, где на него будет попадать прямой солнечный свет.
- Не подвергайте пылесос сильному нагреву.
- Запрещается разбирать или замыкать аккумуляторные элементы накоротко, придвигать их вплотную к металлической поверхности.
- Ни в коем случае не используйте пылесос без фильтров.
- Не касайтесь щеточного валика, когда пылесос включен и щеточный валик вращается.
- Будьте осторожны, чтобы не повредить пальцы при очистке внутренней поверхности напольной насадки. Острое металлическое лезвие системы BRUSHROLLCLEAN® может стать причиной травмы.

Эксплуатация пылесоса в описанных выше условиях может привести к серьезным травмам или повреждениям изделия. Подобные травмы и повреждения не покрываются гарантией Electrolux.

ОБСЛУЖИВАНИЕ И ГАРАНТИЯ

Все работы по обслуживанию и ремонту должны выполняться в официальном сервисном центре Electrolux.

Гарантия не распространяется на сокращение времени работы от аккумулятора вследствие нормального износа аккумулятора с течением времени, поскольку срок службы аккумулятора зависит от степени и характера использования.

ИНДИКАТОРНЫЕ ЛАМПЫ

ПОДЗАРЯДКА 	ЧТО ЭТО ЗНАЧИТ?	ВО ВРЕМЯ ИСПОЛЬЗОВАНИЯ	ЧТО ЭТО ЗНАЧИТ?
	Медленное мигание = 100 % полный заряд		75–100 % заряда
	Заряжен на 50–95 %		Оставшийся заряд: 50–75 %
	Заряжен на 0–50 %		Оставшийся заряд 25–50 %
			Пылесос Ultrapower® необходимо зарядить.

Для защиты двигателя, аккумулятора и электроники не следует хранить или эксплуатировать изделие при указанных ниже условиях.

- При температуре окружающей среды ниже 5 °C или выше 35 °C. Если изделие хранится при температуре ниже 5 °C или выше 35 °C, дайте изделию остыть или нагреться и высохнуть в течение нескольких часов перед использованием.
- При влажности ниже 20 % или выше 80 % (без конденсации).

Если предполагается длительное хранение изделия (без использования или непрерывной подзарядки), рекомендуем хранить изделие при нормальной комнатной температуре, зарядив аккумуляторы на 50 % или больше. Благодаря этому характеристики изделия не ухудшатся.

Внимание! При перемещении изделия из холодной среды в теплую или после повышения температуры в помещении для хранения внутри изделия может образоваться конденсат. Перед использованием изделия подождите несколько часов, чтобы его внутренние компоненты нагрелись и высохли.

НА НАШЕМ ВЕБ-САЙТЕ ВЫ СМОЖЕТЕ:



Получить рекомендации по эксплуатации изделий, найти брошюры, информацию о техническом обслуживании, а также обратиться к специалисту по ремонту: www.electrolux.com



Зарегистрировать свое изделие для повышения эффективности обслуживания: www.electrolux.com/productregistration



Приобрести принадлежности и расходные материалы для своего прибора: www.electrolux.com/shop

ПОДДЕРЖКА КЛИЕНТОВ И СЕРВИСНОЕ ОБСЛУЖИВАНИЕ

При обращении в сервисный центр Electrolux имейте при себе следующую информацию:

- номер модели;
- код изделия;
- серийный номер.

Эта информация указана на табличке с техническими данными.

Номер модели

Код изделия

Серийный номер

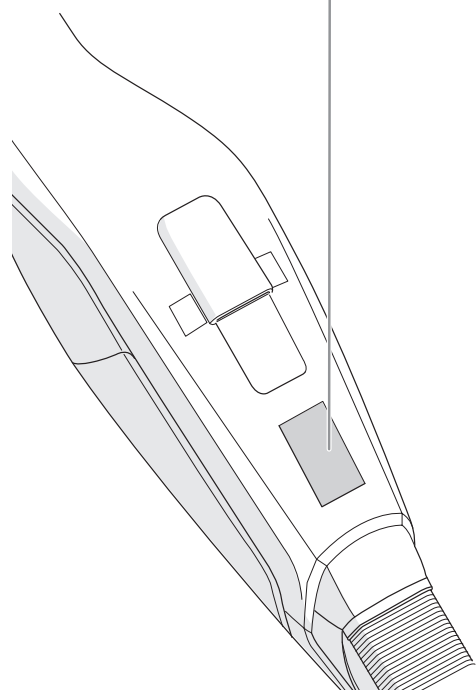
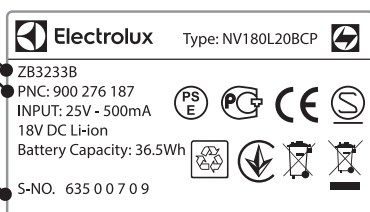

РАСХОДНЫЕ МАТЕРИАЛЫ И ПРИНАДЛЕЖНОСТИ



www.electrolux.com/shop

Фильтр
Ссылочный номер: EF142
Код изделия: 900 167 024



ДЛИТЕЛЬНОСТЬ РАБОТЫ ULTRAPOWER®

Модель	Напряжение	Режим высокой мощности	Нормальный режим питания	Режим длительной работы
EUP82xx	28,8	16	28	75
EUP84xx / EUP- 8GREEN	32,4	17	30	80
EUP86xx	32,4 HD	20	38	95

Данная гарантия не покрывает уменьшения времени работы от батареи, которое может иметь место в ходе старения или в процессе эксплуатации, поскольку срок службы батареи зависит от степени и условий эксплуатации.

Перед утилизацией необходимо извлечь батарею из устройства. Утилизация или переработка батарей должна выполняться в соответствии с местными

нормативными актами. Символ  на изделии или на его упаковке указывает, что оно не подлежит утилизации в качестве бытовых отходов. Вместо этого его следует сдать в соответствующий пункт приемки электронного и электрооборудования для последующей утилизации. Соблюдая правила утилизации изделия, Вы сможете предотвратить причинение окружающей среде и здоровью людей потенциального ущерба, который возможен, в противном случае, вследствие неподобающего обращения с подобными отходами. За более подробной информацией об утилизации этого изделия просьба обращаться к местным властям, в службу по вывозу и утилизации отходов или в магазин, в котором Вы приобрели изделие.

SLOVENSKY

Ďakujeme vám, že ste si vybrali vysávač Ultrapower® od spoločnosti Electrolux. V záujme najlepších výsledkov používajte vždy originálne príslušenstvo a náhradné diely Electrolux. Boli navrhnuté špeciálne pre váš vysávač. Tento výrobok je navrhnutý so zreteľom na životné prostredie. Všetky plastové súčiastky sú označené na recykláciu.

POPIS VYSÁVAČA ULTRAPOWER®

- | | |
|---|--------------------------------|
| A. Tlačidlo ZAP/VYP | K. Mriežka chrániča kábla |
| B. Tlačidlo regulácie výkonu | L. Poklop pre kefovací valček* |
| C. Blokovacia skrutka | M. Kefovací valček |
| D. Nabíjacia stanica, (* | N. Pedál BRUSHROLLCLEAN® |
| E. Nabíjacia stanica, podlahová jednotka (* | O. Predné svetlá hubice |
| F. Nabíjací adaptér | P. Nabíjací adaptér |
| G. Jemný filter (vnútorný filter) | Q. Pútko na zavesenie |
| H. Predfilter (vonkajší filter) | R. Nástenný držiak *) |
| I. Tlačidlo pre uvoľnenie, nádoba na prach | S. Nabíjací konektor *) |
| J. Nádoba na prach | |

*) Len pre model EUP82xx.

(* Nie je dostupné pre model EUP82xxx

PRED ZAČATÍM

Skontrolujte, či balenie obsahuje všetky časti opísané v návode na použitie a dôkladne si ho prečítajte. Dbajte predovšetkým na kapitolu s bezpečnostnými predpismi. Tento návod si odložte.

- 1 Namontujte rukoväť.

Pri modeloch EUP82xx použite nástenný držiak *):

- 2 A) Uistite sa, že je vysávač Ultrapower® položený na pevnom a vodorovnom povrchu mimo zdrojov tepla, priameho slnečného svetla a vlhkých priestorov. Pomocou vhodnej skrutky a hmoždinky namontujte nástenný držiak 104 cm nad úrovňou podlahy. Uistite sa, že použijete správnu hmoždinku.
B) Upevnite rukoväť do nástenného držiaka.
C) Pripojte kábel ku konektoru na zadnej strane vysávača

Pre všetky ostatné modely:

- 3 Namontujte stojan na nabíjanie.
- 4 A) Pripojte nabíjací kábel k nabíjacemu stojanu.
B) V spodnej časti nabíjacej stanice je dutý priestor, kde môžete navinúť nevyužitú časť kábla.
C) Umiestnite nabíjaciu stanicu na stabilný a vodorovný povrch mimo zdrojov tepla, priameho slnečného svetla a vlhkých priestorov.
- 5 Adaptér zasuňte do zásuvky a nabíjate vysávač Ultrapower®. Keď sa vysávač ULTRAPOWER nabíja, rozsvieti sa indikátor nabíjania.

NABÍJANIE VYSÁVAČA ULTRAPOWER®

- 6 Po úplnom nabití bude indikátor nabíjania blikať pomaly. Počet svetelných ukazovateľov LED bude označovať úroveň nabitia. Plné nabitie trvá asi 5 hodín. Aby ste dosiahli lepší výkon batérie, nabíjajte vysávač Ultrapower® 24 hodín pred prvým použitím, a keď ho nepoužívate, nabíjajte ho.

VYSÁVANIE S VYSÁVAČOM ULTRAPOWER®

Pred vysávaním skontrolujte, či kolieska hubice a kefovací valček neobsahujú ostré predmety, ktoré by mohli poškriabať citlivé podlahy a znemožniť plný čistiaci výkon.

- 7 Stlačením tlačidla vyp./zap. zapnete a vypnete vysávač Ultrapower®. Vysávač Ultrapower® má 3 nastavenia výkonu, ktoré môžete ovládať tlačidlom nastavenia výkonu. Vysávač Ultrapower® sa spustí v „Režime najvyššieho výkonu“. Pre tichšie vysávanie a dlhšiu dobu prevádzky stlačte tlačidlo ovládania výkonu a aktivujte „Režim dlhej doby používania“. Opätovným stlačením tlačidla nastavenia výkonu aktivujete „Režim bežného vysávania“.

FUNKCIA BRUSHROLLCLEAN®

Funkciu BRUSHROLLCLEAN® použite na odstraňovanie vlasov a vlákien z kefovacieho valčeka. Najlepší výsledok dosiahnete, keď funkciu BRUSHROLLCLEAN™ použijete po plnom dobíí vysávača Ultrapower®.

- 8 Postavte vysávač Ultrapower® na tvrdý a rovný povrch. Nepoužívajte funkciu BRUSHROLLCLEAN® na koberecch. Keď je vysávač zapnutý, nohou stlačte pedál BRUSHROLLCLEAN®. Po držte ho stlačený 5 sekúnd, kým sa odstránia vlasy a vlákna. Počas tohto

procesu budete počuť zvuk sekania, je to normálne. Ak na kefovacom valčeku ostanú vlasy, postup zopakujte. Funkcia BRUSHROLLCLEAN® je vybavená ochranou proti prehriatiu. Ak sa používala funkcia BRUSHROLLCLEAN® viac ako 30 sekúnd (nepretržite alebo prerušovane), deaktivuje sa kefovací valček a vypnú sa predné svetlá na hubici. Vysávač môžete aj naďalej používať, aj keď je funkcia BRUSHROLLCLEAN® vypnutá. Ak chcete znovu aktivovať funkciu BRUSHROLLCLEAN®, položte vysávač Ultrapower® do nabíjčky a nabíjajte ho asi 15 minút.

Vezmite na vedomie, že funkcia BRUSHROLLCLEAN® nedokáže odstrániť hrubšie nite, drôty alebo vlákna, ktoré sú zachytené v kefovacom valčeku.

VYPRÁZDNENIE NÁDOBY NA PRACH

- 9 Stlačením tlačidla odstránite nádobu na prach.
- 10 Stlačte tlačidlá uvoľnenia a vytiahnite oba filtre z nádoby na prach. Vyprázdňte obsah do odpadkového koša. Nádobu na prach ani filtre neumývajte v umývačke riadu

DÔLEŽITÉ – ČISTENIE FILTROV!

- 11 V záujme vysokého čistiacieho výkonu čistite filtre v pravidelných intervaloch. Stlačte tlačidlá uvoľnenia a vytiahnite filtre. Oddelte vnútorný filter od vonkajšieho.
- 12 Časť filtra starostlivo opláchnite vo vlažnej vode bez použitia saponátov. (Nikdy nepoužívajte umývačku riadu ani práčku) Prebytočnú vodu otraste a nechajte vyschnúť minimálne na 12 hodín, až potom ich vráťte do vysávača.

ČISTENIE HADICE A KOLIESOK HUBICE

- 13 Hadicu uvoľnite za hubicou z vrchného zapojenia. Vytiahnite predmety, ktoré môžu blokovať prúdenie vzduchu v hadici alebo vo vzduchovom kanáliku do nádoby na špinu, a hadicu nasadte naspäť.
- 14 Ak bude potrebné vyčistiť kolieska alebo ak sa zablokujú, opatrne ich odmontuje pomocou plochého skrutkovača.

ODSTRÁNENIE A VYČISTENIE KEFOVACIEHO VALČEKA

- 15 Ak sa kefovací valček zablokuje, vysávač Ultrapower® sa vypne. Otvorte mriežku na ochranu kábla a poklop kefovacieho valčeka a vyberte kefovací valček.
- 16 Pomocou nožníc odstráňte vlákna atď. Kefovací valček znovu vložte na miesto a uistite sa, že sa voľne otáča.

ODSTRÁNENIE AKUMULÁTORA PRI RECYKLÁCI

Upozornenie: Akumulátor smie odstrániť len servisné stredisko spoločnosti Electrolux alebo oficiálne zberné miesto!

- 17 Akumulátor vyberte len v prípade likvidácie výrobku. Nevhodné zaoberanie s akumulátorom môže byť nebezpečné. **Pred odstránením by mal byť akumulátor úplne vybitý.** Výrobok zanešte do servisného strediska spoločnosti Electrolux alebo oficiálnej zbernej odpadu, kde ho zrecyklujú. Vedia, ako bezpečne a profesionálne odstrániť a zrecyklovať akumulátor a elektrické časti. Dodržte pravidlá týkajúce sa zberu akumulátorov a elektrických výrobkov vo vašej krajine.

Vychutnajte si skvelý zážitok z vysávania s Ultrapower®!

Spoločnosť Electrolux si vyhradzuje právo zmeniť výrobky, informácie a špecifikácie bez oznámenia.

BEZPEČNOSTNÉ OPATRENIA

Tento spotrebič smú používať deti staršie ako 8 rokov a osoby so zníženou fyzickou, zmyslovou alebo psychickou spôsobilosťou alebo nedostatkom skúseností a znalostí, iba ak sú pod dozorom zodpovednej osoby alebo ak boli zodpovednou osobou poučené o bezpečnom používaní spotrebiča a rozumejú prípadným rizikám.

Deti sa nesmú hrať so spotrebičom.

Čistenie a údržbu nesmú vykonávať deti bez dozoru.

Pred likvidáciou výrobku sa musí akumulátor vybrať zo spotrebiča.

Akumulátor sa musí zlikvidovať bezpečným spôsobom.

Na opätovné nabíjanie akumulátora používajte nabíjací adaptér, ktorý bol dodaný s výrobkom.

Vysávač Ultrapower® by sa mal používať len na bežné vysávanie v interiéri a v domácom prostredí. Uistite sa, že skladujete vysávač na suchom mieste. Obalový materiál, napr. plastové vrecká, udržiavajte mimo dosahu detí, aby ste predišli uduseniu.

Vysávač nikdy nepoužívajte:

- na vlhkých miestach,
- blízko horľavých plynov a pod.,
- keď spotrebič vykazuje viditeľné znaky poškodenia,
- na vysávanie ostrých predmetov ani tekutín,
- na horúci ani studený popol, zapálené cigaretové ohorky a pod.,
- na jemný prach, napríklad zo stierky, betónu, múky, horúceho alebo studeného popola.

Pozor:

- Nenechávajte vysávač na priamom slnečnom svetle.
- Nevystavujte vysávač intenzívnemu teplu.
- Články akumulátora v obale sa nesmú rozoberať, skratovať ani umiestňovať na kovový povrch.
- Vysávač nepoužívajte bez filtrov.
- Keď je vysávač zapnutý a kefovacie valček sa otáča, nedotýkajte sa kefovacieho valčeka.
- Dávajte si pozor na prsty, ak čistíte vnútornú stranu podlahovej hubice. Kovová čepeľ funkcie BRUSHROLLCLEAN® je ostrá a môžete sa poraniť.

Použitie vysávača za uvedených okolností môže spôsobiť vážne zranenie osôb alebo poškodenie spotrebiča. Na takéto zranenia a poškodenia sa nevzťahuje záruka spoločnosti Electrolux.

SERVIS A ZÁRUKA

Všetky servisné alebo opravárske práce smie vykonať len autorizované servisné stredisko Electrolux.

Táto záruka sa nevzťahuje na zníženie výdrže batérie/akumulátora v dôsledku starnutia alebo používania, pretože životnosť batérie/akumulátora závisí od celkovej doby a spôsobu používania.









V záujme ochrany motora, akumulátora a elektroniky sa výrobok nesmie skladovať ani používať:

- pri okolitej teplote nižšej ako 5 °C alebo vyššej ako 35 °C. Ak sa výrobok skladuje pri teplote nižšej ako 5 °C alebo vyššej ako 35 °C, nechajte ho vychladnúť alebo zohriať a vyschnúť niekoľko hodín predtým, ako ho použijete.
- Úroveň vlhkosti menej ako 20 % alebo viacej ako 80 % (nekondenzujúca).

Ak skladujete výrobok po dlhšiu dobu (bez používania alebo neustáleho nabíjania), odporúčame vám ho uskladniť pri normálnej izbovej teplote s akumulátorom nabitým aspoň na 50 %. Týmto sa zachová výkonnosť výrobku.

Pozor! Ak sa výrobok presunie z chladného na teplé miesto, alebo po zohriatí v skladovacej miestnosti sa vo vnútri výrobku môže kondenzovať vlhkosť. Pred použitím počkajte niekoľko hodín, kým sa vnútorné komponenty nezohrejú.

INDIKÁTORY

NABÍJANIE 	ČO TO ZNAMENÁ?	POČAS POUŽÍVANIA	ČO TO ZNAMENÁ?
	Pomaly bliká = 100 % plne nabité		75 – 100 % kapacita
	50 – 95 % nabitý		50 – 75 % zostávajúca kapacita
	0 – 50 % nabitý		25 – 50 % zostávajúca kapacita
			Je potrebné dobiť vysávač Ultrapower®.

NAVŠTÍVTE NAŠU WEBOVÚ LOKALITU:



Tipy na používanie, brožúry, riešenie problémov a informácie o servise: www.electrolux.com



Pre lepší prístup k servisu si výrobok zaregistrujte na stránke: www.electrolux.com/productregistration



Príslušenstvo a spotrebný tovar pre váš spotrebič kúpite na stránke: www.electrolux.com/shop

SPOTREBNÝ TOVAR A PRÍSLUŠENSTVO



www.electrolux.com/shop

Filter
Kód: EF142
Č. PNC: 900 167 024



STAROSTLIVOSŤ A SLUŽBY ZÁKAZNÍKOM

Pri kontaktovaní servisu si nezabudnite pripraviť tieto údaje:

- číslo modelu,
- číslo PNC,
- sériové číslo.

Tieto informácie nájdete na výrobnom štítku.

Číslo modelu

Číslo PNC

Sériové číslo

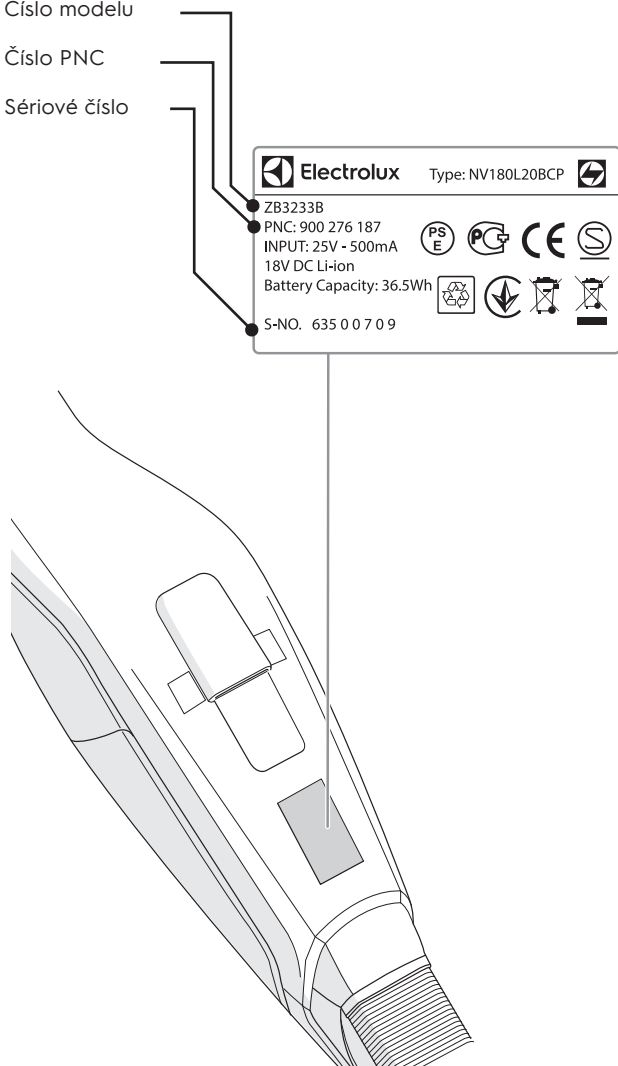

DOBA POUŽITIA VYSÁVAČA ULTRAPOWER®

Model	Volt	Režim vysokého výkonu	Režim normálneho napájania	Režim dlhšej doby použitia
EUP82xx	28,8	16	28	75
EUP84xx / EUP-8GREEN	32,4	17	30	80
EUP86xx	32,4 HD	20	38	95

Táto záruka sa nevzťahuje na zníženie výdrže batérie v dôsledku jej starnutia alebo používania, pretože životnosť batérie závisí od celkovej doby a spôsobu používania.

Predn izdelek zavržete, odstranite baterijo. Baterijo zavržite ali reciklirajte v

skladu z lokalnimi predpisi. Symbol  na výrobku alebo na jeho obale znamená, že s výrobkom sa nesmie zaobchádzať ako s domovým odpadom. Namiesto toho ho treba odovzdať v zbernom stredisku na recykláciu elektrických alebo elektronických zariadení. Zabezpečte, že tento výrobok bude zlikvidovaný správnym postupom, aby ste predišli negatívnym vplyvom na životné prostredie a ľudské zdravie, čo by bolo spôsobené nesprávnym postupom pri jeho likvidácii. Podrobnejšie informácie o recyklácii tohto výrobku získate, ak zavoláte miestny úrad vo Vašom bydlisku, zberné suroviny alebo obchod, v ktorom ste výrobok kúpili.

SLOVENŠČINA

Zahvaljujemo se vam za izbiro sesalnika Electrolux Ultrapower®. Da bi zagotovili najboljše rezultate, vedno uporabljajte originalno Electroluxovo dodatno opremo in nadomestne dele. Zasnovani so posebej za vaš sesalnik. Ta izdelek je zasnovan za mislijo na okolje. Vsi plastični deli so označeni za recikliranje.

OPIS SESALNIKA ULTRAPOWER®

- | | |
|--|-------------------------------------|
| A. Tipka za vklop/izklop | K. Rešetka za zaščito kabla |
| B. Tipka za nastavitve moči | L. Zaporna loputa za valjčno ščetko |
| C. Varovalni vijak | M. Valjčna ščetka |
| D. Polnilna postaja,(* | N. Stopalka BRUSHROLLCLEAN® |
| E. Polnilna postaja, talna enota (* | O. Sprednje lučke sesalne krtače |
| F. Polnilni adapter | P. Kontrolna lučka polnjenja |
| G. Fini filter (notranji filter) | Q. Obešalo |
| H. Prefilter (zunanji filter) | R. Stensko držalo *) |
| I. Tipka za sprostitve, posoda za prah | S. Napajalni priključek*) |
| J. Posoda za prah | |

(* Ni na voljo pri modelih EUP82xxx

*) Samo pri modelih EUP82xx.

PRED ZAČETKOM

Preverite, ali so v embalaži vsi deli, opisani v teh navodilih za uporabo, in navodila pozorno preberite. Še posebej bodite pozorni na poglavje z varnostnimi navodili. Shranite ta navodila.

1 Sestavite ročaj.

Za modela EUP82xx uporabite stensko držalo *):

- 2 A) Poskrbite, da je sesalnik Ultrapower® na stabilni vodoravni površini in daleč od virov toplote, neposredne sončne svetlobe ter mokrih mest. Pritrdite stensko držalo na steno z ustreznim vijakom in zidnim vložkom, tako da je od tal oddaljeno 140 cm. Pazite, da boste za steno uporabili ustrezen zidni vložek.
- B) Pritrdite ročaj na stensko držalo.
- C) Priključite napajalni kabel na hrbtno stran sesalnika.

Za vse druge modele:

- 3 Sestavite polnilno stojalo.
- 4 A) Priključite napajalni kabel na polnilno stojalo.
- B) Na dnu polnilne postaje je votel prostor, kamor lahko navijete neuporabljeni del kabla.
- C) Postavite polnilno postajo na stabilno vodoravno površino in daleč od virov toplote, neposredne sončne svetlobe ter mokrih mest.
- 5 Vstavite adapter v vtičnico in napolnite sesalnik Ultrapower®. Kontrolna lučka sveti, kadar se sesalnik Ultrapower® polni.

POLNENJE SESALNIKA ULTRAPOWER®

- 6 Ko je sesalnik napolnjen, bo kontrolna lučka počasi utripala. Število svetlečih diod ponazarja stopnjo napolnjenosti. Celotni čas polnjenja je okrog 5 ur. Za večjo zmogljivost baterije sesalnik Ultrapower® pred prvo uporabo polnite 24 ur in poskrbite, da bo priključen na postajo, kadar ga ne boste uporabljali.

SESANJE S SESALNIKOM ULTRAPOWER®

Pred sesanjem preverite, da na kolescih sesalne krtače in valjčni ščetki ni ostrih predmetov, da ne opraskate občutljivih tal in zagotovite polno zmogljivost sesanja.

- 7 Sesalnik Ultrapower® vklopite in izklopite, tako da pritisnete tipko za vklop/izklop. Sesalnik Ultrapower® ima 3 nastavitve moči, ki jih regulirate prek tipke za nastavitve moči. Sesalnik Ultrapower® se zažene v »Načinu za visoko zmogljivost«. Za tišje čiščenje in najdaljše možno delovanje pritisnite tipko za nastavitve moči, da aktivirate »Način za dolgo delovanje«. Ponovno pritisnite tipko za nastavitve moči, da aktivirate »Način za običajno čiščenje«.

FUNKCIJA BRUSHROLLCLEAN®

Uporabite funkcijo BRUSHROLLCLEAN®, da vaša valjčna ščetka ostane čista in brez las ter vlaken. Za najboljše rezultate uporabite funkcijo BRUSHROLLCLEAN®, ko je sesalnik Ultrapower® povsem napolnjen.

- 8 Sesalnik Ultrapower® postavite na trdno in ravno površino. Funkcije BRUSHROLLCLEAN® ne uporabljajte na preprogah. Pritisnite stopalko BRUSHROLLCLEAN® z nogo, ko je sesalnik vklopljen. Držite pet sekund, da odstranite dlake in vlakna. Med tem postopkom

se sliši rezek zvok, kar je običajno. Če na valjčni ščetki ostanejo dlake, postopek ponovite.

Funkcija BRUSHROLLCLEAN® je opremljena z zaščito proti pregrevanju. Če uporabljate funkcijo BRUSHROLLCLEAN® dlje kot 30 sekund (stalno ali s prekinitvami), bo valjčna ščetka onemogočena in sprednje lučke sesalne krtače se bodo ugasnile. Sesalnik boste še vedno lahko uporabljali, kljub temu da bo funkcija BRUSHROLLCLEAN® onemogočena. Za ponovno aktiviranje funkcije BRUSHROLLCLEAN® postavite sesalnik Ultrapower® na polnilno postajo in sesalnik polnite 15 minut.

S funkcijo BRUSHROLLCLEAN® morda ne boste mogli odstraniti debelejših niti, žic ali vlaken, ki so se ujela na valjčno ščetko.

PRAZNIENJE POSODE ZA PRAH

- 9 Posodo za prah odstranite, tako da pritisnete tipko.
- 10 Vzemite filtre iz posode za prah, tako da pritisnete tipke za sprostitve. Vsebino stresite v smetnjak. Posode za prah ali filtrov ne pomivajte v pomivalnem stroju.

POMEMBNO - ČIŠČENJE FILTROV!

- 11 Filtra je treba čistiti v rednih časovnih intervalih, da je zagotovljena visoka zmogljivost sesanja. Pritisnite tipki za sprostitve in izlecite filtra. Ločite notranji filter od zunanjega.
- 12 Filtrirna dela previdno sperite pod toplo vodo brez uporabe čistilnih sredstev. (Ne pomivajte ju v pomivalnem ali pralnem stroju). Stresite, da odstranite odvečno vodo, in pustite, da se sušita vsaj 12 ur, preden ju daste nazaj v sesalnik.

ČIŠČENJE CEVI IN KOLESC SESALNE KRTAČE

- 13 Snemite cev za sesalno krtačo z zgornjega priključka. Odstranite vse predmete ali drobce kamenja, ki utegnejo ovirati pretok zraka v cevi ali zračnem kanalu do posode za prah, in cev namestite nazaj.
- 14 Če je treba očistiti kolesci ali sta se zagostili, ju previdno odstranite z uporabo ploščatega izvijača.

ODSTRANJEVANJE IN ČIŠČENJE VALJČNE ŠČETKE

- 15 Če se valjčna ščetka zatakne, sesalnik Ultrapower® neha delovati. Odprite rešetko za zaščito kabla in zaporno loputo ter odstranite valjčno ščetko.
- 16 S škarjami prerežite niti itd. Nazaj sestavite valjčno ščetko in preverite, če se lahko neovirano vrti.

ODSTRANJEVANJE BATERIJ ZA RECIKLAŽO

Pozor: baterijo sme odstraniti samo delavec v servisnem centru Electrolux ali zbirnem centru!

- 17 Baterije odstranite samo v primeru, da boste izdelek odvrgli. Nepravilno rokovanje z baterijami je lahko nevarno. **Baterije morajo biti pred odstranitvijo vedno popolnoma prazne.** Odnosite svoj izdelek v servisni center Electrolux ali v uradni zbirni center za reciklažo. Tam lahko varno in strokovno odstranijo ter reciklirajo baterijo in električne dele. Upoštevajte državne predpise glede zbiranja polnilnih baterij in električnih izdelkov.

Uživajte med čiščenjem z izdelkom Ultrapower®!

Electrolux si pridržuje pravico do spreminjanja izdelkov, informacij in specifikacij brez predhodnega obvestila.

VARNOSTNA NAVODILA

To napravo lahko uporabljajo otroci od osmega leta naprej ter osebe z zmanjšanimi telesnimi, čutnimi ali razumskimi sposobnostmi ali s pomanjkanjem izkušenj ter znanja le pod nadzorom ali če so dobili ustrezna navodila glede varne uporabe naprave in če se zavedajo nevarnosti, ki obstajajo.

Otroci se ne smejo igrati z napravo.

Čiščenja in vzdrževanja ne smejo izvajati otroci brez nadzora.

Baterije morate vzeti iz naprave, preden jo zavržete.

Baterijo odstranite na varen način.

Za ponovno polnjenje baterij uporabljajte samo polnilni adapter, ki je priložen izdelku.

Izdelek Ultrapower® uporabljajte samo za običajno sesanje v zaprtih in bivalnih prostorih. Poskrbite, da je sesalnik shranjen v suhem prostoru. Embalažni material, npr. plastične vrečke, ne sme biti dosegljiv otrokom, da preprečite zadušitev.

Sesalnika ne uporabljajte v naslednjih primerih:

- Na vlažnih območjih.
- V bližini vnetljivih plinov itd.
- Ko je izdelek videti poškodovan.
- Na ostrih predmetih ali tekočini.
- Za sesanje vročih ali hladnih ugaskov, cigaretnih ogorkov itd.
- Za sesanje drobnega prahu, npr. od mavca, betona, moke, vročega ali hladnega pepela.

Pozor:

- Sesalnika ne puščajte na neposredni sončni svetlobi.
- Sesalnika ne izpostavljajte močni vročini.
- Baterijskih celic znotraj ne smete razstavljati, povzročiti kratkega stika na njih in postavljati ob kovinsko površino.
- Sesalnika ne uporabljajte brez filtrov.
- Ne dotikajte se valjčne ščetke, ko sesalnik deluje in se ščetka obrača.
- Med čiščenjem notranjosti sesalne krtače za tla pazite na prste. Kovinsko rezilo za izvajanje funkcije BRUSHROLLCLEAN® je ostro in vas lahko poškoduje.

Če sesalnik uporabljate v zgoraj navedenih okoliščinah, lahko pride do hudih telesnih poškodb ali škode na sesalniku. Takšnih poškodb ali škode ne krije garancija ali Electrolux.

SERVISIRANJE IN GARANCIJA

Vsa servisna dela ali popravila morajo opraviti v pooblaščenem Electroluxovem servisnem centru.

Ta garancija ne krije skrajšanja časa delovanja baterije zaradi starosti ali uporabe baterije, ker je življenjska doba baterije odvisna od pogostosti in načina uporabe.









Zavarujte motor, baterijo in elektroniko, tako da izdelka ne hranite ali upravljate v:

- okolju s temperaturo pod 5 °C ali nad 35 °C. Če ste izdelek hranili na temperaturi pod 5 °C ali nad 35 °C, pustite, da se pred uporabo nekaj ur ohlaja ali ogreva in suši.
- okolju z vlažnostjo zraka pod 20 % ali nad 80 % (ni kondenzacije).

Če boste izdelek hranili dlje časa (ne da bi ga uporabljali ali ga redno polnili), priporočamo, da ga hranite na običajni sobni temperaturi, baterije pa naj bodo napolnjene 50 % ali več. Tako boste ohranili zmogljivost izdelka.

Pozor! V izdelku se lahko nabira kondenzat, če boste enoto premaknili iz hladnega v toplo okolje ali segreli sobo za shranjevanje. Pred uporabo počakajte nekaj ur, da se sestavni deli v napravi segrejejo in posušijo.

KONTROLNE LUČKE

POLNJENJE 	KAJ TO POMENI?	MED UPORABO 	KAJ TO POMENI?
	Počasno utripanje = 100 % popolnoma napolnjeno		75–100 % zmogljivosti
	50–95 % napolnjeno		50–75 % preostale zmogljivosti
	0–50 % napolnjeno		25–50 % preostale zmogljivosti
			Sesalnik Ultrapower® morate ponovno napolniti.

OBIŠČITE NAŠE SPLETNO MESTO ZA:



Pridobite nasvete glede uporabe, brošure, odpravljanje težav, servisne informacije: www.electrolux.com



Registrirajte vaš izdelek za boljši servis: www.electrolux.com/productregistration



Kupite pripomočke in potrošni material za vašo napravo: www.electrolux.com/shop

POMOČ STRANKAM IN SERVIS

Ko kličete servisni center Electrolux, imejte pri roki naslednje podatke:

- številko modela,
- številko PNC,
- serijsko številko

Podatke najdete na ploščici za tehnične navedbe.

Številka modela

Številka PNC

Serijska številka

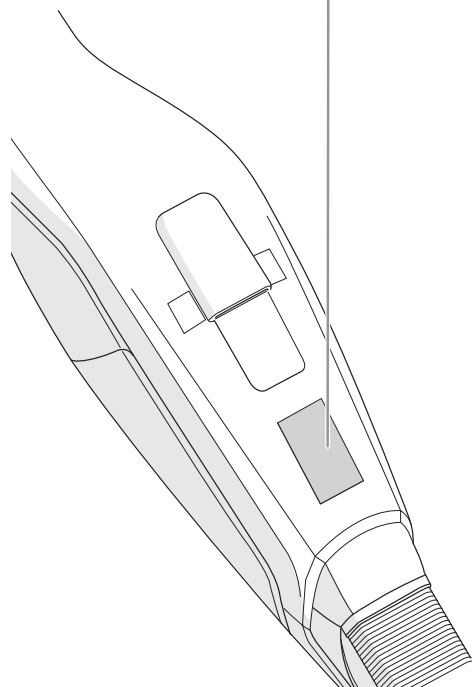
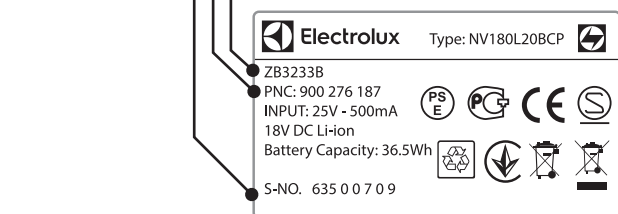

POTROŠNI MATERIAL IN PRIPOMOČKI



www.electrolux.com/shop

Filter
Ref: EF142
PNC: 900 167 024



ČAS DELOVANJA ZA ULTRAPOWER®

Model	Volt	Način za visoko zmogljivost	Način za dolgo delovanje	Način za dolgo delovanje
EUP82xx	28,8	16	28	75
EUP84xx / EUP-8GREEN	32,4	17	30	80
EUP86xx	32,4 HD	20	38	95

Ta garancija ne krije skrajšanja časa delovanja baterije zaradi starosti ali uporabe baterije, ker je življenjska doba baterije odvisna od pogostosti in načina uporabe.



This symbol on the product indicates that this product contains a built-in rechargeable battery which shall not be disposed with normal household waste.



This symbol on the product or on its packaging indicates that the product may not be treated as household waste.

To recycle your product, please take it to an official collection point or to an Electrolux service center that can remove and recycle the battery and electric parts in a safe and professional way. Follow your country's rules for the separate collection of electrical products and rechargeable batteries.

СРПСКИ - СРП

Хвала што сте одабрали усисивач Electrolux Ultrapower®. Да би се обезбедили најбољи резултати, увек користите оригинални Electrolux прибор и резервне делове. Они су дизајнирани специјално за ваш усисивач. Приликом дизајнирања овог производа водило се рачуна о животној средини. Сви пластични делови су обележени у сврху рециклирања.

ОПИС УСИСИВАЧА ULTRAPOWER®

- | | |
|---|--|
| A. Дугме за укључивање/искључивање | K. Решетка за заштиту кабла |
| B. Дугме за регулацију снаге | L. Поклопац отвора за котрљајућу четку |
| C. Завртањ за закључавање | M. Котрљајућа четка |
| D. Постоље за пуњење,* | N. Папучица BRUSHROLLCLEAN® |
| E. Постоље за пуњење, подна јединица (* | O. Предња светла млазнице |
| F. Адаптер за пуњење | P. Индикатор пуњења |
| G. Фини филтер (унутрашњи филтер) | Q. Вешалица |
| H. Предфилтер (спољашњи филтер) | R. Зидни држач *) |
| I. Дугме за ослобађање, посуда за прашину | S. Конектор за пуњење*) |
| J. Посуда за прашину | |

(* Није доступна на моделима EUP82xxx

ПРЕ СТАРТОВАЊА

Проверите да ли се у паковању налазе сви делови описани у овом упутству и пажљиво прочитајте ово упутство. Обратите посебну пажњу на поглавље о мерама предострожности. Сачувајте ова упутства.

1 Склопите ручку.

За моделе EUP82xx, користите зидни држач *):

- 2** А) Проверите да ли је Ultrapower® на стабилној хоризонталној површини, даље од извора топлоте, директне сунчеве светлости или влажних места. Причврстите зидни држач за зид на висини од 104 цм изнад пода, са одговарајућим завртњем и зидном утичницом. Уверите се да користите одговарајући зидни утикач за зид.
В) Причврстите ручку за зидни држач.
С) Прикључите кабл за пуњење на задњу страну усисивача

За све остале моделе:

- 3** Склопите постоље за пуњење.
4 А) Прикључите кабл за пуњење на постоље за пуњење.
В) Постоји празан простор у доњем делу постоља за пуњење где може да се намота неискоришћени кабл.
С) Поставите постоље за пуњење на стабилну хоризонталну површину, даље од извора топлоте, директне сунчеве светлости или влажних места.
5 Прикључите адаптер на електричну мрежу и напуните Ultrapower®. Индикатор пуњења ће почети да светли када је Ultrapower® на пуњењу.

ПУЊЕЊЕ УСИСИВАЧА ULTRAPOWER®

- 6** Када је до краја напуњен, индикатор пуњења ће полако треперити. Број LED лампица показује који је ниво напуњености. Укупно време пуњења је око 5 сати. За бољи учинак батерије, пуните Ultrapower® током 24 сата пре прве употребе, а када га не користите увек га држите на пуњачу.

УСИСАВАЊЕ СА УСИСИВАЧЕМ ULTRAPOWER®

Пре усисавања, проверите да на точицима млазнице и котрљајућој четки нема оштрих предмета како не би дошло до гребања осетљивих подова и како би се обезбедио потпун учинак чишћења.

- 7** Стартујте и зауставите Ultrapower® притиском на дугме УКЉ./ИСКЉ. Ultrapower® има 3 подешавања снаге која се регулише дугметом за регулацију снаге. Ultrapower® ће стартовати у „Режиму високе снаге“. За тише чишћење и најдуже време рада, притисните дугме за регулацију снаге да бисте активирали „Дуго време рада“. Још једном притисните дугме за регулацију снаге да бисте активирали „Нормалан режим чишћења“.

ФУНКЦИЈА BRUSHROLLCLEAN®

Користите функцију BRUSHROLLCLEAN® како бисте спречили да се котрљајућа четка испрља од длака и влакана. За најбоље резултате користите функцију BRUSHROLLCLEAN® када је усисивач Ultrapower® до краја напуњен.

- 8** Поставите усисивач Ultrapower® на тврду и равну површину. Не користите функцију BRUSHROLLCLEAN® на теписима. Притисните ногом папучицу BRUSHROLLCLEAN® док је усисивач укључен. Задржите током 5 секунди док се не уклоне длаке и влакна. Током овог поступка чуће се звук сечења, али то је нормално. Ако на котрљајућој четки и даље има длака, поновите поступак. Функција BRUSHROLLCLEAN® опремљена је механизмом за спречавање прегревања. Ако је функција BRUSHROLLCLEAN® коришћена дуже од 30 секунди (непрекидно или с прекидима) она ће деактивирати котрљајућу четку и искључиће предња светла на млазници. Усисивач и даље може да се користи, чак и када је функција BRUSHROLLCLEAN® деактивирана. Да бисте поново активирали функцију BRUSHROLLCLEAN® поставите усисивач Ultrapower® на пуњач и пуните га 15 минута. Имајте на уму да функција BRUSHROLLCLEAN® можда неће моћи да уклони гушћа влакна или жице које су се умотале у котрљајућу четку.

ПРАЖЊЕЊЕ ПОСУДЕ ЗА ПРАШИНУ

- 9** Притисните дугме и скините посуду за прашину.
10 Извадите филтере из посуде за прашину тако што ћете притиснути дугмад за ослобађање. Садржај проспите у корпу за отпатке. Никада не перите посуду за прашину или филтере у машини за прање судова.

ВАЖНО – ЧИШЋЕЊЕ ФИЛТЕРА!

- 11** Филтери морају редовно да се чисте како би се осигурале високе перформансе приликом чишћења. Притисните дугме за ослобађање и извадите филтере. Одвојте унутрашњи од спољашњег филтера.
12 Пажљиво исперите делове филтера млаком водом, без употребе било каквих детерџената. (Никада не користите машину за прање судова или веш машину.) Протресите да бисте уклонили вишак воде и оставите их да се суше најмање 12 сати пре него што их вратите у усисивач.

ЧИШЋЕЊЕ ЦРЕВА И ТОЧКИЋА МЛАЗНИЦЕ

- 13** Са горњег споја олабавите црево иза млазнице. Уклоните све предмете или отпатке који могу да блокирају проток ваздуха кроз црево или кроз ваздушни канал до шоље за прашину и затим вратите црево на место.
14 Ако точициће треба очистити или ако су се заглавили, пажљиво их скините уз помоћ одвртке.

СКИДАЊЕ И ЧИШЋЕЊЕ КОТРЉАЈУЋЕ ЧЕТКЕ

- 15** Ако се папучица блокира, Ultrapower® се зауставља. Отворите решетку за заштиту кабла и поклопац отвора за котрљајућу четку и скините котрљајућу четку.
16 Помоћу маказа уклоните влакна и друго. Поново склопите котрљајућу четку, водећи рачуна да може слободно да се окреће.

УКЛАЊАЊЕ БАТЕРИЈА РАДИ РЕЦИКЛИРАЊА

Упозорење: Вађење батерија може да се обави искључиво преко сервисног центра компаније Electrolux или званичног места прикупљања за рециклажу.

- 17** Батерије вадите искључиво ако ће производ бити бачен на отпад. Неправилно руковање батеријама може бити опасно. **Батерије би требало да увек буде потпуно испразњена пре уклањања.** Однесите свој производ у сервисни центар компаније Electrolux или на званично место прикупљања за рециклажу. Они могу да уклоне и рециклирају батерију и електричне делове на безбедан и професионалан начин. Придржавајте се правила ваше земље која се односе на прикупљање пуњивих батерија и електричних производа.

Уживајте у дивном доживљају чишћења са усисивачем Ultrapower®!

Electrolux задржава право да измени производе, информације и спецификације без претходне најаве.

МЕРЕ ПРЕДОСТРОЖНОСТИ

Овај уређај могу да користе деца старија од 8 година и особе са смањеним физичким, чулним или менталним способностима, као и особе којима недостају искуство и знање, уколико им се обезбеди надзор или им се дају упутства у вези са употребом уређаја на безбедан начин и уколико схватају могуће опасности.

Деца не треба да се играју са овим уређајем.

Чишћење и одржавање не треба да обављају деца без надзора.

Батерије се морају извадити из уређаја пре него што се уређај баца на отпад.

Батерије треба одложити на безбедан начин.

За потребе пуњења батерије, користите само адаптер за пуњење који сте добили уз овај производ.

Усисивач Ultrapower® треба користити искључиво за уобичајено усисавање затворених простора и у домаћинствима. Постарајте се да усисивач чувате на сувом месту. Материјал за паковање, нпр. пластичне кесе не треба да буду доступне деци како би се избегло гушење.

Усисивач никад не користите:

- У влажним подручјима.
- У близини запаљивих гасова итд.
- Када су на производу видљиви знаци оштећења.
- На оштрим предметима или течностима.
- На врелим или хладним угарцима, упаленим опушцима цигарета итд.
- На финој прашини, на пример од гипса, бетона, брашна, топлог или хладног пепела.

Опрез:

- Не остављајте усисивач на директној сунчевој светлости.
- Избегавајте излагање усисивача јакој топлоти.
- Ћелије батерије унутар усисивача не смеју се расклапати, кратко преспавати или стављати на металну површину.
- Усисивач никада не користите без филтера.
- Не покушавајте да додирнете котрљајућу четку док је усисивач укључен и док се котрљајућа четка окреће.
- Пазите на своје прсте ако чистите унутрашњост подне млазнице. Метално сечиво функције BRUSHROLLCLEAN® је оштро и може да изазове повреде.







Коришћење усисивача у поменутих околностима може изазвати озбиљне повреде или оштећења производа. Такве повреде или оштећења нису покривена гаранцијом или од стране компаније Electrolux.

СЕРВИСИРАЊЕ И ГАРАНЦИЈА

Све сервисе или поправке морају се вршити од стране овлашћеног сервисног центра компаније Electrolux.

Ова гаранција не покрива скраћење времена рада батерије због њене старости или употребе, јер животни век батерије зависи од количине и природе употребе.

ИНДИКАТОРСКЕ ЛАМПИЦЕ

ПУЊЕЊЕ 	ШТА ТО ЗНАЧИ?	ТОКОМ УПОТРЕБЕ	ШТА ТО ЗНАЧИ?
	Трепери полако = 100% потпуно напуњена		75 - 100% капацитета
	50 - 95% напуњена		50- 75% преосталог капацитета
	0 - 50% напуњена		25 - 50% преосталог капацитета
			Ultrapower® треба напунити.

Да бисте заштитили мотор, батерије и електронику, овај производ не треба чувати и користити ако је:

- Температура просторије испод 5 °C или прелази 35 °C. Ако се производ чува на температури испод 5 °C или преко 35 °C, оставите га неколико сати да се охлади или угреје и осуши пре употребе.
- Ниво влаге испод 20% или преко 80% (без конденза).

Ако се производ складишти током дужег временског периода (без употребе или континуираног пуњења), препоручујемо да производ чувате на нормалној собној температури са батеријама напуњеним на 50% капацитета или више. Ово ће очувати перформансе производа.

Пажња! Може доћи до формирања кондензације унутар производа уколико се уређај премешта из хладног у топло окружење или након загревања просторије у којој се чува. Сачекајте неколико сати да се унутрашње компоненте загреју и осуше пре употребе.

ПОСЕТИТЕ НАШУ ВЕБ СТРАНИЦУ ДА БИСТЕ:



Добили савете у вези са коришћењем, брошуре, решења за проблеме, информације о сервисирању:
www.electrolux.com



Региструјте свој производ ради боље услуге:
www.electrolux.com/productregistration



Купите додатни прибор и потрошни материјал за ваш уређај: www.electrolux.com/shop

ПОТРОШНИ МАТЕРИЈАЛ И ДОДАТНИ ПРИБОР



www.electrolux.com/shop

Филтер
Реф: EF142
PNC (број артикла): 900
167 024



БРИГА О КОРИСНИКУ И СЕРВИСИРАЊЕ

Приликом обраћања сервисној служби компаније Electrolux, уверите се су вам на располагању следећи подаци:

- Број модела,
- PNC број (број артикла)
- Серијски број

Ове информације се налазе на плочици са техничким карактеристикама.

Број модела

PNC број (број артикла)

Серијски број

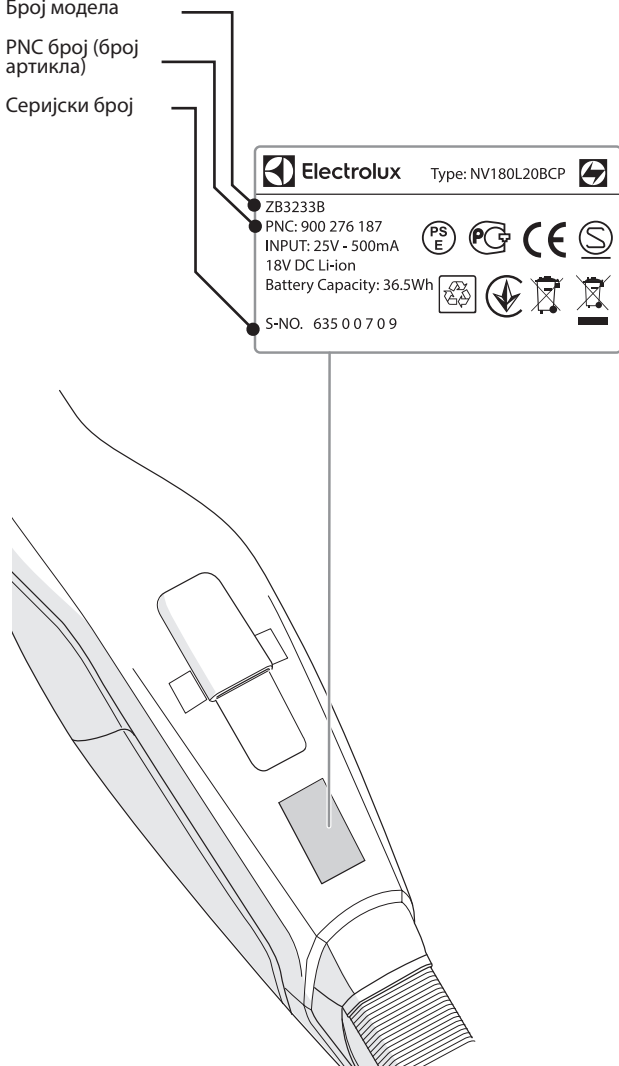

ВРЕМЕ ИЗВРШАВАЊА ЗА ULTRAPOWER®

Модел	Напон	Режим високе снаге	Нормални режим напајања	Дуго време рада
EUP82xx	28,8	16	28	75
EUP84xx / EUP-8GREEN	32,4	17	30	80
EUP86xx	32,4 HD	20	38	95

Ова гаранција не покрива смањење батерије Радни век због старости или употребе батерије, као животни вијек Батерија зависи од количине и природе Користите.

SVENSKA

Tack för att du valt en Electrolux Ultrapower®-dammsugare. Bästa resultat får du med originaltillbehör och reservdelar från Electrolux. De har utveckats särskilt för din dammsugare. Denna produkt är utformad med miljön i åtanke. Alla plastdelar är markerade för återvinningssyften.

BESKRIVNING AV ULTRAPOWERR®

- | | |
|------------------------------|----------------------------------|
| A. PÅ/AV-knapp | K. Kabelskyddsgaller |
| B. Effektregleringsknapp | L. Lucklock för roterande borste |
| C. Låsskruv | M. Roterande borste |
| D. Laddstation, (* | N. BRUSHROLLCLEAN®-pedal |
| E. Laddstation, golvenhet (* | O. Frontlampor på munstycket |
| F. Laddningsadapter | P. Laddningsindikator |
| G. Finfilter (innerfilter) | Q. Kanthängare |
| H. Förfilter (ytterfilter) | R. Vägghållare *) |
| I. Spärrknapp, dammbehållare | S. Laddningsanslutning *) |
| J. Dammbehållare | |

(* Ej tillgänglig på modellerna EUP82xxx *) Endast på modellerna EUP82xx.

FÖRE ANVÄNDNING

Kontrollera att förpackningen innehåller alla delar som beskrivs i denna bruksanvisning och läs igenom bruksanvisningen noggrant. Var uppmärksam på kapitlet med säkerhetsföreskrifterna. Spara dessa instruktioner.

1 Montera handtaget.

För modellerna EUP82xx, använd vägghållaren *):

- 2 A) Kontrollera att Ultrapower® är placerad på en stabil och plan yta och inte i närheten av värmekällor, direkt solljus eller våta platser. Fäst vägghållaren på väggen 104 cm över golvet med lämplig skruv och väggkontakt. Se till att du använder en korrekt väggkontakt på väggen.
- B) Fäst handtaget till vägghållaren.
- C) Anslut laddningskabeln till dammsugarens baksida.

För alla andra modeller:

- 3 Montera laddningsstativet.
- 4 A) Anslut laddningskabeln till laddningsstativet.
B) Det finns ett ihålligt utrymme i botten av laddstationen där oanvänd kabel kan lindas.
C) Placera laddstationen på en stabil och horisontell yta på avstånd från värmekällor, direkt solljus eller våta ställen.
- 5 Sätt i adaptorn i elnätet och ladda Ultrapower®. Laddningsindikatorn tänds när Ultrapower® laddas.

LADDA ULTRAPOWERR®

- 6 Laddningsindikatorn blinkar långsamt när den är fulladdad. Antalet lampor anger laddningsnivån. Tid till full laddning är ca 5 timmar. För bättre batteriladdning, ladda Ultrapower® i 24 timmar före första användning och ha den alltid på laddning när den inte används.

DAMMSUGA MED ULTRAPOWERR®

Innan du dammsuger ska du kontrollera att det inte sitter några vassa föremål på munstyckets hjul och den roterande borsten för att undvika att repa känsliga golv och för att det ska bli helt rent.

- 7 Starta och stoppa Ultrapower® genom att trycka på PÅ/AV-knappen. Ultrapower® har 3 effektlägen som regleras med effektregleringsknappen. Ultrapower® startas i högt effektläge. Tryck på effektregleringsknappen för att aktivera Långt körtidsläge, så får du tystare rengöring och lång körtid. Tryck en gång till på effektregleringsknappen för att aktivera Normalt rengöringsläge.

BRUSHROLLCLEAN®-FUNKTION

Använd BRUSHROLLCLEAN®-funktionen för att hålla den roterande borsten ren och fri från hår och fibrer. Du får bäst resultat om du använder BRUSHROLLCLEAN®-funktionen när Ultrapower® är fulladdad.

- 8 Placera Ultrapower® på en hård och plan yta. Använd inte BRUSHROLLCLEAN®-funktionen på mattor. Tryck på BRUSHROLLCLEAN®-pedalen med foten medan dammsugaren är på. Håll kvar i 5 sekunder tills hår och fibrer avlägsnats. Det hörs ett skärande ljud under detta förfarande. Det är normalt. Om det finns hår kvar på den roterande borsten upprepar du förfarandet. BRUSHROLLCLEAN®-funktionen är utrustad med ett

överhettningsskydd. Om BRUSHROLLCLEAN®-funktionen har använts i mer än 30 sekunder (konstant eller avbrutet) avaktiveras den roterande borsten och frontlamporna på munstycket släcks. Dammsugaren kan fortfarande användas, även om BRUSHROLLCLEAN®-funktionen är avaktiverad. För att återaktivera BRUSHROLLCLEAN®-funktionen, sätt Ultrapower® på laddning och ladda i 15 minuter. Observera att BRUSHROLLCLEAN®-funktionen kanske inte klarar av att ta bort grova trådar, snören eller tjocka mattfibrer som fastnat i borsten.

TÖMMA DAMMBEHÅLLAREN

- 9 Ta bort dammbehållaren genom att trycka på knappen.
- 10 Ta ut filtren från dammbehållaren genom att trycka på spärrknapparna. Töm dammbehållaren i en soptunna. Diska aldrig dammbehållaren eller filtren i diskmaskin.

VIKTIGT - FILTERRENGÖRING!

- 11 Filtren måste rengöras regelbundet för att säkerställa hög rengöringsprestanda. Ta ut filtren genom att trycka på spärrknapparna. Separera det inre filtret från det yttre filtret.
- 12 Skölj filterdelarna noggrant under ljummet vatten utan att använda diskmedel. (Använd aldrig diskmaskinen eller tvättmaskinen.) Skaka för att avlägsna överskott av vatten och låt torka minst 12 timmar innan du sätter tillbaka dem i dammsugaren.

RENGÖRA SLANGEN OCH MUNSTYCKETS HJUL

- 13 Lossa slangens bakom munstycket från dess övre anslutning. Ta bort alla föremål eller skräp som ska blockera luftflödet i slangens eller luftkanalens till dammkoppen och sätt tillbaka slangens.
- 14 Om hjulen behöver rengöras eller fastnar tar du bort dem försiktigt med en flatskruvmejsel

TA BORT OCH RENGÖRA DEN ROTERANDE BORSTEN

- 15 Om den roterande borsten blockeras stannar Ultrapower®. Öppna kabelskyddsgallret och lucklocket till den roterande borsten och ta ut den roterande borsten.
- 16 Använd en sax för att ta bort trådar och dylikt. Sätt tillbaka den roterande borsten och se till att den kan snurra fritt.

TA UT BATTERIERNA FÖR ATT ÅTERVINNA DEM

Varning! Batteriet får endast tas ut av ett Electrolux servicecenter eller officiell uppsamlingsplats!

- 17 Ta bara ut batterierna om produkten ska kasseras. Det kan vara farligt att hantera batterierna felaktigt. **Batterierna ska alltid vara helt urladdade innan de tas ut.** Ta din produkt till ett Electrolux servicecenter eller en officiell insamlingsplats för återvinning. De kan ta ut och återvinna batteri och elektriska delar på ett säkert och professionellt sätt. Följ landets regler för uppsamling av laddningsbara batterier och elektriska produkter.

Njut av en härlig rengöringsupplevelse med Ultrapower®!

Electrolux förbehåller sig rätten att ändra produkter, information och specifikationer utan föregående meddelande.

ALLMÄNNA FÖRSIKTIGHETSÅTGÄRDER

Denna produkt kan användas av barn från 8 års ålder och uppåt, och av personer med nedsatt fysisk, sensorisk eller mental förmåga, samt personer med bristande erfarenhet och kunskap, om de övervakas eller instrueras beträffande hur produkten används på ett säkert sätt och förstår de risker som är förknippade med användningen.

Barn ska inte leka med produkten.

Rengöring och underhåll får inte utföras av barn utan överinseende av vuxen.

Batterierna måste tas ur produkten innan den kasseras.

Batteriet måste kasseras på ett säkert sätt.

Använd endast laddningsadaptorn som medföljer produkten för att ladda batteriet.

Ultrapower® ska endast användas för normal dammsugning inomhus och i hemmiljö. Se till att den förvaras på en torr plats. Förpackningsmaterial, t.ex. plastpåsar, får inte förvaras så att barn kan komma åt dem, för att undvika kvävningrisk.

Använd aldrig dammsugaren:

- I våtutrymmen.
- Nära brandfarliga gaser osv.
- När höljet visar tecken på skador.
- På vassa föremål eller vätskor.
- På varm eller kall aska, tända cigarettfimpar osv.
- På fint damm, från t.ex. gips, betong, mjöl, varm eller kall aska.

Var försiktig!

- Låt inte dammsugaren stå i direkt solljus.
- Undvik att exponera dammsugaren för stark hetta.
- Battericellerna inuti får inte demonteras, kortslutas eller placeras mot en metallyta.
- Använd aldrig dammsugaren utan dess filter.
- Ta inte i den roterande borsten när dammsugaren är påslagen och borsten roterar.
- Var försiktig med fingrarna om du rengör insidan av golvmunstycket. Metallbladet i BRUSHROLLCLEAN®-funktionen är vasst och kan orsaka skada.

Om dammsugaren används under ovanstående omständigheter kan produkten få allvarliga skador eller du kan skadas allvarligt. Sådana skador eller personskador omfattas inte av garantin eller Electrolux.

SERVICE OCH GARANTI

Allt servicearbete och alla reparationer måste utföras av en av Electrolux auktoriserad serviceverkstad.

Denna garanti omfattar inte minskad batteritid på grund av batteriets ålder eller användning, eftersom batteriets livslängd beror på användningens omfattning och art.









För att skydda motor, batteri och elektronik ska produkten inte lagras eller användas i:

- Omgivningstemperaturer under 5 °C eller över 35 °C. Om produkten förvaras i temperaturer under 5 °C eller över 35 °C, låt den svalna eller värmas upp och torka i några timmar före användning.
- Fuktighetsnivå på under 20 % eller över 80 % (icke-kondenserande).

Om produkten förvaras under en längre tidsperiod (utan användning eller kontinuerlig laddning) rekommenderar vi att du förvarar den i normal rumstemperatur med batterierna laddade till 50 % eller mer. Detta bibehåller produktens prestanda.

Obs! Kondens kan bildas inuti produkten om enheten flyttas från en kall till en varm miljö eller efter uppvärmning av förvaringsutrymmet. Vänta några timmar så att de inre delarna värms upp och torkar före användning.

INDIKERINGSLAMPOR

LADDNING 	VAD INNEBÄR DET?	UNDER ANVÄNDNING	VAD INNEBÄR DET?
	Bliktar långsamt = 100 % fulladdad		75 - 100 % kapacitet
	50 - 95 % laddad		50-75 % återstående kapacitet
	0 - 50 % laddad		25 - 50 % återstående kapacitet
			Ultrapower® måste laddas.

BESÖK VÅR WEBBPLATS FÖR ATT:



få användningsråd, broschyrer, felsökningshjälp och serviceinformation: www.electrolux.com



Registrera din produkt för bättre service: www.electrolux.com/productregistration



Köp tillbehör och förbrukningsmaterial till din apparat: www.electrolux.com/shop

KUNDTJÄNST OCH SERVICE

I kontakt med Electrolux servicecenter ska du ha följande uppgifter tillhands:

- Modellnummer
- PNC-nummer
- Serienummer

Informationen står på typskylten.

Modellnummer

PNC-nummer

Serienummer

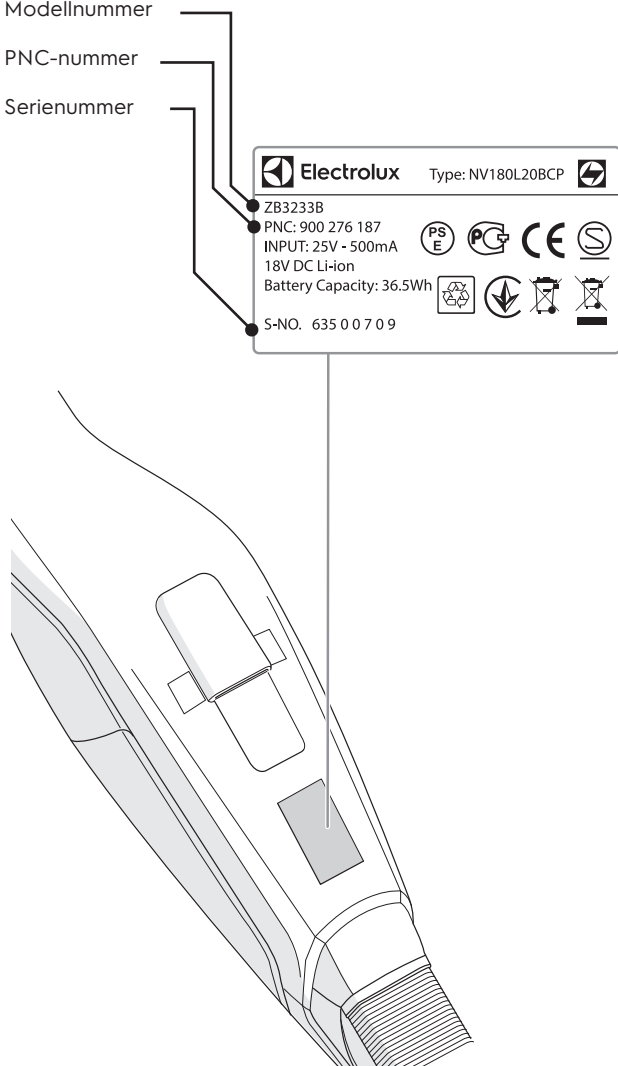

FÖRBRUKNINGARTIKLAR OCH TILLBEHÖR



www.electrolux.com/shop

Filter
Ref: EF142
PNC: 900 167 024



KÖRTIDER FÖR ULTRAPOWER®

Modell	Volt	Högt effektläge	Normalt strömläge	Långt körtidsläge
EUP82xx	28,8	16	28	75
EUP84xx / EUP-8GREEN	32,4	17	30	80
EUP86xx	32,4 HD	20	38	95

Denna garanti täcker inte minskad batterikapacitet på grund av batteriets ålder eller användning, eftersom batteriets livslängd beror på hur mycket och hur det används.

Batteriet ska avlägsnas från produkten innan det slängs. Släng eller återvinn

batteriet i enlighet med lokala föreskrifter. Symbolen  på produkten eller emballaget anger att produkten inte får hanteras som hushållsavfall. Den skall i stället lämnas in på uppsamlingsplats för återvinning av el- och elektronikkomponenter. Genom att säkerställa att produkten hanteras på rätt sätt bidrar du till att förebygga eventuellt negativa miljö- och hälsoeffekter som kan uppstå om produkten kasseras som vanligt avfall. För ytterligare upplysningar om återvinning bör du kontakta lokala myndigheter eller sophämtningstjänst eller affären där du köpte varan.

TÜRKÇE

Electrolux Ultrapower® elektrikli süpürgeyi seçtiğiniz için teşekkür ederiz. En iyi sonuçları elde etmek için daima orijinal Electrolux aksesuarlarını ve yedek parçalarını kullanın. Elektrikli süpürge için özel olarak tasarlanmıştır. Bu ürün, çevre göz önünde bulundurularak tasarlanmıştır. Tüm plastik parçalar geri dönüşüm amaçlı olarak işaretlenmiştir.

ULTRAPOWER®'İN TANIMI

- | | |
|---|---------------------------------|
| A. Açma/Kapama düğmesi | K. Kablo koruyucu ızgarası |
| B. Güç ayar düğmesi | L. Fırça merdane bölmesi kapağı |
| C. Kilitleme vidası | M. Fırça merdanesi |
| D. Şarj istasyonu,(* | N. BRUSHROLLCLEAN® pedali |
| E. Şarj istasyonu, taban ünitesi (* | O. Başlık ön ışıkları |
| F. Şarj adaptörü | P. Şarj göstergesi |
| G. İnce filtre (iç filtre) | Q. Askı yeri |
| H. Ön filtre (dış filtre) | R. Duvar tutucusu *) |
| I. Serbest bırakma düğmesi, toz haznesi | S. Şarj konektörü *) |
| J. Toz haznesi | |

*) Yalnızca EUP82xx modellerinde.

(* EUP82xxx modellerinde mevcut değildir.

BAŞLAMADAN ÖNCE

Pakette, kullanma kılavuzunda tanımlanan tüm parçaların bulunup bulunmadığını kontrol edin ve bu kılavuzu dikkatli bir şekilde okuyun. Güvenlik önlemleri bölümüne özellikle dikkat edin. Bu talimatları saklayın.

- 1 Tutamağı monte edin.

EUP82xx modelleri için duvar tutucusunu kullanın *):

- 2 A) Ultrapower®'in, ısı kaynaklarından, doğrudan güneş ışığından veya ıslak yerlerden uzakta, sağlam ve yatay bir yüzey üzerinde bulunduğundan emin olun. Duvar tutucusunu zeminin 104 cm üstündeki duvara uygun bir vida ve duvar prizi ile takın. Duvar için doğru bir duvar prizi kullandığınızdan emin olun.
B) Tutamağı duvar tutucusuna takın.
C) Şarj kablosunu elektrikli süpürge için arka tarafına bağlayın.

Diğer tüm modeller için:

- 3 Şarj standını monte edin.
4 A) Şarj kablosunu şarj standına bağlayın.
B) Şarj istasyonunun tabanında, kullanılmayan kablunun sarılabileceği derin bir boşluk bulunmaktadır.
C) Şarj istasyonunu, ısı kaynaklarından, doğrudan güneş ışığından veya ıslak yerlerden uzakta, sağlam ve yatay bir yüzeye yerleştirin.
5 Adaptörü şebekeye takın ve Ultrapower®'i şarj edin. Şarj göstergesi, Ultrapower® şarj olurken yanacaktır.

ULTRAPOWER® CİHAZINIZIN ŞARJ EDİLMESİ

- 6 Cihaz tam şarj olduğunda şarj göstergesi yavaşça yanıp sönecektir. LED lambalarının sayısı şarj seviyesini gösterecektir. Tam şarj süresi yaklaşık olarak 5 saattir. Daha iyi pil performansı için, Ultrapower®'i ilk kez kullanmadan önce 24 saat şarj edin ve kullanmadığınız zamanlarda daima şarjda tutun.

ULTRAPOWER® İLE VAKUMLAMA

Vakumlamadan önce, hassas zeminlerin çizilmesini önlemek ve tam temizleme performansı sağlamak için başlık tekerleklerinde ve fırça merdanesinde sivri nesnelere bulunmadığından emin olun.

- 7 Açma/Kapama düğmesine basarak Ultrapower®'i çalıştırın ve durdurun. Ultrapower®, güç ayar düğmesi ile düzenlenen 3 güç ayarına sahiptir. Ultrapower®, "Yüksek güç modu"nda çalışmaya başlayacaktır. Daha sessiz temizleme ve en uzun çalışma süresi için, "Uzun çalışma süresi modu"nu etkinleştirmek amacıyla güç ayar düğmesine basın. "Normal temizleme modu"nu etkinleştirmek için güç ayar düğmesine bir kez daha basın.

BRUSHROLLCLEAN® İŞLEVİ

Fırça merdanesini temiz tutmak, kıllardan ve liflerden arındırmak için BRUSHROLLCLEAN® işlevini kullanın. En iyi sonucu almak için Ultrapower® tamamen şarj olduğunda BRUSHROLLCLEAN® işlevini kullanın.

- 8 Ultrapower®'i sert ve düz bir yüzeye yerleştirin. Halılarda BRUSHROLLCLEAN® işlevini kullanmayın. Süpürge açıkken BRUSHROLLCLEAN® pedalına ayağınızla basın. Kıllar

ve lifler temizlenene kadar 5 saniye basılı tutun. Bu işlem sırasında bir kesme sesi duyulması normaldir. Fırça merdanesinde kıl kalması halinde işlemi tekrarlayın.

BRUSHROLLCLEAN® işlevi, bir aşırı ısınma koruması ile donatılmıştır. BRUSHROLLCLEAN® işlevi 30 saniyeden daha uzun süre kullanılmışsa (sabit veya kesintili olarak) fırça merdanesini devre dışı bırakır ve başlık ön ışıklarını söndürür. Elektrikli süpürge, BRUSHROLLCLEAN® işlevi devre dışı bırakılsa bile kullanılabilir. BRUSHROLLCLEAN® işlevini yeniden etkinleştirmek için Ultrapower®'i 15 dakika şarj edin.

BRUSHROLLCLEAN® işlevi, fırça merdanesine takılan daha kalın iplikleri veya telleri gideremeyebilir.

TOZ HAZNESİNİN BOŞALTIMASI

- 9 Düğmeye basarak toz haznesini çıkarın.
10 Serbest bırakma düğmelerine basarak filtreleri toz haznesinden çıkartın. Haznenin içindekileri bir çöp kutusuna boşaltın. Toz haznesini veya filtreleri kesinlikle bulaşık makinesinde yıkamayın.

ÖNEMLİ - FİLTRE TEMİZLİĞİ

- 11 Yüksek temizleme performansı elde etmek için filtreler düzenli aralıklarla temizlenmelidir. Serbest bırakma düğmelerine basarak filtreleri çıkartın. İç filtreyi dış filtreden ayırın.
12 Filtre parçalarını, ılık suyun altında deterjan kullanmadan dikkatlice yıkayın. (Kesinlikle bulaşık makinesini veya çamaşır makinesini kullanmayın.) Fazla suyu almak için çalkalayın ve süpürgeye tekrar yerleştirmeden önce en az 12 saat kurumaya bırakın

HORTUM VE BAŞLIK TEKERLEKLERİNİN TEMİZLENMESİ

- 13 Başlığın arkasındaki hortumu üst bağlantısından gevşetin. Hortumdaki veya hava kanalından toz haznesine giden hava akışını engelleyebilecek herhangi bir nesneyi veya birikintiyi temizleyin ve hortumu geri takın.
14 Tekerleklerin temizlenmesi veya sıkıştırılması gerekiyorsa, düz uçlu bir tornavida kullanarak tekerlekleri dikkatlice sökün.

FIRÇA MERDANESİNİN ÇIKARTILMASI VE TEMİZLENMESİ

- 15 Fırça merdanesinin çalışması engellendiğinde Ultrapower® durur. Kablo koruyucu ızgarasını ve fırça merdanesi bölme kapağını açın ve fırça merdanesini çıkartın.
16 İplikleri vb. makas kullanarak giderin. Fırça merdanesini yeniden takın ve serbestçe döndüğünden emin olun.

GERİ DÖNÜŞÜM İÇİN PİLLERİN SÖKÜLMESİ

Uyarı; Piller yalnızca Electrolux servis merkezi veya resmi toplama noktası tarafından sökülülmelidir!

- 17 Pilleri yalnızca ürünün hurdaya atılması söz konusu olduğunda çıkarın. Pillere yanlış müdahale tehlikeli olabilir. **Piller, çıkarılmadan önce daima tamamen boşaltılmalıdır.** Ürününüzü geri dönüşüm için Electrolux servis merkezine veya resmi toplama noktasına götürün. Pilleri ve elektrikli parçaları güvenli ve profesyonel bir şekilde çıkartabilir ve geri dönüşüme sokabilirler. Şarj edilebilir pillerin ve elektrikli ürünlerin toplanması için ülkenizin kurallarına uyun.

Ultrapower® ile mükemmel temizlik deneyiminin tadını çıkarın!

Electrolux, ürün, bilgi ve teknik özelliklerde herhangi bir bildirimde bulunmaksızın değişiklik yapma hakkını saklı tutar.

GÜVENLİK ÖNLEMLERİ

Bu cihaz, gözetim altında tutulmaları veya cihazın güvenli şekilde kullanımı ve oluşabilecek tehlikeler hakkında bilgi verilmesi halinde 8 yaş ve üzeri çocuklar ve fiziksel, duyuşsal veya zihinsel kapasitesi düşük veya bilgi ve deneyimi olmayan kişiler tarafından kullanılabilir.

Çocuklar cihazla oynamamalıdır.

Temizlik ve bakım, gözetim altında bulunmadıkları müddetçe çocuklar tarafından yapılmamalıdır.

Piller, hurdaya atılmadan önce cihazdan çıkarılmalıdır.

Piller güvenli bir şekilde atılmalıdır.

Pili yeniden şarj etmek için yalnızca ürünle birlikte verilen şarj adaptörünü kullanın.

Ultrapower® sadece iç mekanlarda ve ev ortamında normal vakumlama için kullanılmalıdır. Cihazın kuru bir yerde saklandığından emin olun. Boğulmayı önlemek için naylon poşet gibi ambalaj malzemeleri çocukların erişebileceği yerlerde bulundurulmamalıdır.

Elektrikli süpürgeyi aşağıdaki durumlarda kesinlikle kullanmayın:

- Islak alanlarda.
- Yanıcı gazlara vb. yakın yerlerde.
- Üründe bariz hasar belirtileri görüldüğünde.
- Keskin cisimler veya sıvılar üzerinde.
- Sıcak veya soğuk közler, yanan sigara izmaritleri vb. üzerinde.
- İnce toz, örneğin siva, beton, un, sıcak veya soğuk kül vb. üzerinde.

Dikkat:

- Elektrikli süpürgeyi doğrudan güneş ışığına maruz bırakmayın.
- Elektrikli süpürgeyi aşırı ısıya maruz bırakmayın.
- Cihazın içindeki pil hücreleri sökülmemeli, kısa devre yaptırılmamalı veya metal bir yüzeye yerleştirilmemelidir.
- Elektrikli süpürgeyi kesinlikle filtreleri olmadan kullanmayın.
- Süpürge çalışır haldeyken ve fırça merdanesi dönerken fırça merdanesine dokunmaya çalışmayın.
- Zemin başlığının içinde temizlik yapıyorsanız parmaklarınıza dikkat edin. BRUSHROLLCLEAN® işlevinin metal bıçağı keskindir ve yaralanmaya neden olabilir.

Elektrikli süpürgeyi yukarıdaki koşullarda kullanılması ciddi kişisel yaralanmaya veya ürünün zarar görmesine neden olabilir. Bu gibi yaralanma veya hasarlar garanti veya Electrolux tarafından karşılanmaz.

SERVİS VE GARANTİ

Tüm servis veya onarımlar yetkili bir Electrolux servis merkezi tarafından yapılmalıdır.

Bu garanti, pil ömrü kullanım miktarına ve yapısına bağlı olduğundan, pil ömrü veya kullanımından ötürü pil kullanım süresinin azalmasını kapsamaz.









Motor, pil ve elektronik aksamı korumak için ürünün aşağıda belirtilen yerlerde saklanması veya çalıştırılması yasaktır:

- 5°C'nin altında veya 35°C'yi aşan ortam sıcaklıklarında. Ürün 5°C'nin altında veya 35°C'yi aşan ortamlarda saklanırsa, ürünü kullanmadan önce birkaç saat soğumasını veya ısınıp kurumasını bekleyin.
- %20'nin altındaki veya %80'in üzerindeki (yoğuşmasız) nem seviyelerinde.

Ürün uzun süre kullanılmadan saklanırsa (kullanılmadan veya sürekli şarj olmadan), pilleri %50 veya daha fazla şarj edilmiş bir şekilde ürünü normal oda sıcaklığında saklamanızı öneririz. Bu, ürünün performansını koruyacaktır.

Dikkat! Cihaz, soğuk ortamdaki sıcak ortama taşınırsa veya muhafaza edildiği oda ısıtıldıktan sonra ürünün içinde çığ yoğuşması oluşabilir. Kullanımdan önce bileşenlerin ısınıp kuruması için birkaç saat bekleyin.

GÖSTERGE LAMBALARI

ŞARJ ETME 	NE ANLAMA GELİR?	KULLANIM SIRASINDA	NE ANLAMA GELİR?
	Yavaşça yanıp sönmeye = %100 dolu şarj		%75 - 100 kapasite
	%50 - 95 şarjlı		%50 - 75 kalan kapasite
	%0 - 50 şarjlı		%25 - 50 kalan kapasite
			Ultrapower®'in şarj edilmesi gerekiyor.

WEB SITEMİZİ AŞAĞIDAKİLER İÇİN ZİYARET EDİN:



Kullanım önerilerini, broşürleri, sorun gidericiyi, servis bilgilerinizi edin: www.electrolux.com



Ürününüzü daha iyi servis için kaydedin: www.electrolux.com/productregistration



Cihazınız için Aksesuarlar ve Sarf Malzemeleri Satın Alın: www.electrolux.com/shop

SARF MALZEMELERİ VE AKSESUARLAR



www.electrolux.com/shop

Filtre
Ref: EF142
PNC: 900 167 024



MÜŞTERİ MEMNUNİYETİ VE SERVİS

Electrolux servis merkeziyle iletişim sırasında aşağıdaki verileri yanınızda bulduğunuzdan emin olun:

- Model numarası,
- PNC numarası
- Seri numarası

Bilgiler, bilgi etiketinde bulunabilir.

Model numarası

PNC numarası

Seri numarası

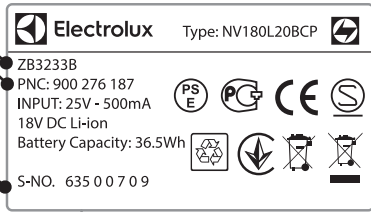

ULTRAPOWER® İÇİN ÇALIŞMA ZAMANLARI

Model	Volt	Yüksek güç modu	Normal güç modu	Uzun çalışma zamanı modu
EUP82xx	28,8	16	28	75
EUP84xx / EUP-8GREEN	32,4	17	30	80
EUP86xx	32,4 HD	20	38	95

Bu garanti, pil ömrünün kullanım miktarına ve şekline bağlı olarak faklılık gösterdiği için, pil ömrü ya da kullanımından kaynaklanan pil çalışma süresi azalmalarını kapsamaz.

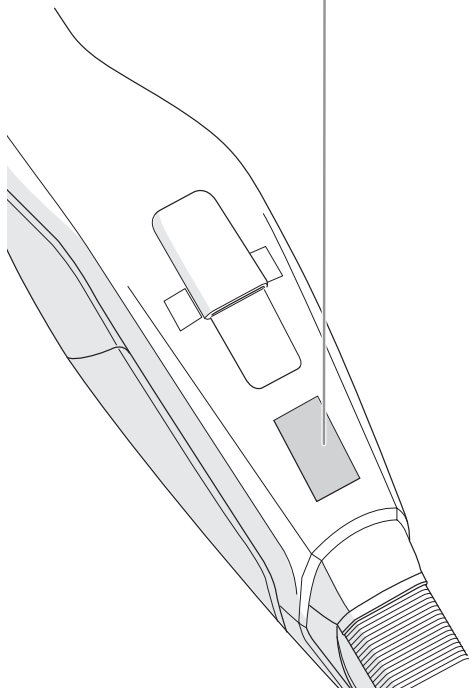

Elden çıkarmadan önce pil, üründen çıkarılmalıdır. Pili yerel kanunlar uyarınca elden çıkarın veya geri dönüştürülmesini sağlayın. Ürün veya ürünün ambalajı üzerindeki



sembolü, bu ürünün normal ev atığı gibi işlem göremeyeceğini belirtir. Bunun yerine ürün, elektrikli ve elektronik ekipmanların geri dönüşümü için belirlenen toplama noktalarına teslim edilmelidir. Ürünün hatalı bir şekilde atılması veya imha edilmesi çevre ve insan sağlığı açısından açışyından olumsuz sonuçlara yol açabilir. Bu nedenle, bu ürünün doğru bir şekilde elden çıkarılmasını sağlayarak potansiyel olumsuz sonuçları önlemeye yardımcı olmuş olursunuz. Bu ürünün geri dönüşümü hakkında daha detaylı bilgi için lütfen mahalli idareyle, ev çöpü toplama servisiyle ya da ürünü satın aldığınız mağaza ile temasa geçiniz. Cihazınızın kullanım ömrü 10 yıldır. Kullanım ömrü, üretici ve / veya ithalatçı firmanın ilgili yedek parça temini ve bakım süresini ifade eder.

УКРАЇНСЬКА

Дякуємо, що обрали пилосос Electrolux Ultrapower®. Для забезпечення найкращого результату використовуйте тільки оригінальні аксесуари та запасні частини Electrolux. Вони розроблені спеціально для вашого пилососу. Цей продукт створено з турботою про довкілля. Всі пластикові деталі мають позначки про можливість повторної переробки.

ОПИС ULTRAPOWER®

A. Кнопка Увімк./Вимк.	K. Решітка протектора захисту кабелю
B. Кнопка регулювання потужності	L. Кришка заслінки щіткового валика
C. Стопорний гвинт	M. Щітковий валик
D. Зарядний пристрій, (*	N. Педаль BRUSHROLLCLEAN®
E. Зарядний пристрій, встановлення на підлогу (*	O. Передні лампочки насадки
F. Адаптер зарядного пристрою	P. Індикатор зарядки
G. Фільтр тонкого очищення (внутрішній фільтр)	Q. Тримач
H. Попередній фільтр (зовнішній фільтр)	R. Тримач чи стіні *)
I. Кнопка вивільнення пилозбірника	S. З'єднувач для зарядки*)
J. Пилозбірник	

(* Недоступно на моделях та EUP82xxx

ПЕРЕД ПОЧАТКОМ РОБОТИ

Переконайтеся, що упаковка містить усі деталі, описані в цій інструкції з експлуатації, та уважно прочитайте інструкцію з експлуатації. Зверніть особливу увагу на розділ, присвячений техніці безпеки. Зберігайте цю інструкцію!

1 Зберіть ручку.

Для моделей EUP82xx використовуйте настінний тримач *):

- 2 А) Переконайтеся, що Ultrapower® розміщено на стійкій горизонтальній поверхні подалі від джерел тепла, прямих сонячних променів або вологих місць. Приєднайте настінний тримач до стіни на 104 см вище підлоги за допомогою підходящого гвинта та дюбеля. Переконайтеся в тому, що використовується підходящий дюбель для стіни.
- В) Приєднайте ручку до настінного тримача.
- С) Приєднайте кабель зарядки до тильної сторони пилососа.

Для всіх інших моделей:

3 Зберіть стійку для зарядки.

- 4 А) Приєднайте кабель зарядки до стійки для зарядки.
- В) В нижній частині стійки для зарядки є вільне місце, де можна намотати частину кабелю, що не використовується.
- С) Розмістіть зарядний пристрій на стійкій горизонтальній поверхні подалі від джерел тепла, прямих сонячних променів або вологих місць.

- 5 Вставте адаптер в мережу і зарядіть Ultrapower®. Після того як Ultrapower® вставлено в зарядний пристрій, загоряється індикатор зарядки.

ЗАРЯДЖАННЯ ULTRAPOWER®

- 6 Коли пилосос повністю заряджено, індикатор зарядки починає повільно блимати. Кількість світлодіодів показує рівень зарядки. Час повної зарядки акумулятора складає близько 5 годин. Для кращої роботи акумулятора заряджайте Ultrapower® протягом 24 годин перед першим використанням і завжди тримайте його на зарядному пристрої, коли він не використовується.

ПРИБИРАННЯ З ULTRAPOWER®

Перш ніж починати прибирати, перевірте, чи нема на колесах насадки та в щітковому валику гострих предметів, щоб запобігти дряпанню підлоги та забезпечити максимальну продуктивність очищення.

- 7 Увімкніть і вимкніть Ultrapower®, натиснувши кнопку увімкнення/вимкнення. Ultrapower® має 3 налаштування потужності, які регулюються за допомогою кнопки регулювання потужності. Ultrapower® починає роботу в режимі високої потужності. Для тихішого прибирання і збільшення тривалості робочого циклу, натисніть кнопку регулювання потужності для активації «Режиму тривалого часу роботи». Натисніть кнопку регулювання потужності ще один раз, щоб

активувати «Звичайний режим прибирання».

ФУНКЦІЯ BRUSHROLLCLEAN®

Використовуйте функцію BRUSHROLLCLEAN® для підтримання чистоти щіткового валика і очищення його від волосся і волокон. Для отримання найкращого результату використовуйте функцію BRUSHROLLCLEAN® коли пилосос Ultrapower® повністю заряджений.

- 8 Поставте Ultrapower® на тверду і рівну поверхню. Не користуйтеся функцією BRUSHROLLCLEAN® на килимах. Натисніть педаль BRUSHROLLCLEAN® ногою, коли пилосос увімкнено. Утримуйте протягом 5 секунд, поки буде видалено волосся й волокна. Під час цього процесу лунає звук нібито різання: це нормально. Якщо на щітковому валику залишилося волосся, повторіть процедуру. Функція BRUSHROLLCLEAN® оснащена механізмом захисту від перегрівання. Він вимкне щітковий валик та увімкне передні лампочки насадки, якщо функція BRUSHROLLCLEAN® була увімкнена більше 30 секунд (постійно чи з перервами). Пилососом можна продовжувати користуватися, навіть коли функція BRUSHROLLCLEAN® було деактивовано. Для повторного увімкнення функції BRUSHROLLCLEAN® поставте пилосос Ultrapower® на зарядний пристрій та заряджайте протягом 15 хвилин. Слід мати на увазі, що функція BRUSHROLLCLEAN® може виявитися не в змозі видалити товсті нитки або волокна, що потрапили до щіткового валика.

СПОРОЖНЕННЯ ПИЛОЗБІРНИКА

- 9 Видаліть вміст контейнеру для пилу, натиснувши кнопку.
- 10 Вийміть фільтри з пилозбірника, натиснувши на кнопки розблокування. Викиньте вміст пилозбірника у відро для сміття. Ніколи не мийте пилозбірник і фільтри в посудомийній машині.

УВАГА — ОЧИЩЕННЯ ФІЛЬТРІВ!

- 11 Фільтри потрібно чистити регулярно, щоб забезпечити високу ефективність роботи приладу. Вийміть фільтри, натиснувши на кнопки розблокування. Від'єднайте внутрішній фільтр від зовнішнього.
- 12 Ретельно промийте деталі фільтрів під теплою водою без використання миючих засобів. (Ніколи не мийте їх у посудомийній або пральній машині.) Струсіть їх, щоб видалити залишки води, та залиште сохнути не менш ніж на 12 годин, перш ніж встановити назад в пилозбірник

ЧИЩЕННЯ ШЛАНГА І КОЛІС НАСАДОК

- 13 Від'єднайте шланг позаду насадки від верхнього з'єднання. Видаліть предмет чи сміття, що може блокувати потік повітря через шланг або повітряний канал до пилозбірника, після чого поверніть шланг на місце.
- 14 Якщо колеса застопорилися або виникла потреба в їхньому очищенні, обережно вийміть їх за допомогою плоскої викрутки.

ЗНЯТТЯ ТА ОЧИЩЕННЯ ЩІТКОВОГО ВАЛИКА

- 15 Якщо щітковий валик застопорився, Ultrapower® зупиниться. Відкрийте решітку протектора захисту кабелю та кришку заслінки щіткового валика і вийміть щітковий валик.

- 16 За допомогою ножиць видаліть нитки чи інші предмети. Знову зберіть щітковий валик, переконавшись, що він може вільно обертатися.

ЗНЯТТЯ АКУМУЛЯТОРНИХ БАТАРЕЙ ДЛЯ ВТОРИННОЇ

ПЕРЕРОБКИ

УВАГА! Зняття акумуляторних батарей повинно виконуватися лише у сервісному центрі Electrolux або офіційному пункті прийому!

- 17 Знімайте акумулятор лише у випадку, якщо плануєте викинути виріб. Неправильне поводження з акумуляторами може бути небезпечним. **Перед зняттям акумулятори повинні бути повністю розряджені.** Принесіть виріб у сервісний центр Electrolux або в офіційний пункт прийому для передачі на вторинну переробку. Співробітники сервісного центру або приймального пункту можуть зняти і утилізувати акумулятори і електричні деталі безпечно і професійно. Дотримуйтеся правил вашої країни щодо збору акумуляторних батарей та електричних виробів.

Насолоджуйтесь відмінним прибиранням з Ultrapower®!

Electrolux залишає за собою право вносити зміни у вироби, інформацію і технічні характеристики без попереднього повідомлення.

ЗАСТЕРЕЖЕННЯ З ТЕХНІКИ БЕЗПЕКИ

Цей прилад може використовуватись дітьми старше 8 років та особами із зниженими фізичними, сенсорними або психічними можливостями чи недостатнім досвідом і знаннями лише під наглядом або після проведення інструктажу стосовно безпечного користування приладом та розуміння пов'язаних з цим ризиків.

Діти не повинні гратись із приладом.

Не можна доручати чищення або технічне обслуговування приладу дітям без відповідного нагляду.

У разі утилізації приладу необхідно спершу вийняти з нього акумулятори.

Акумулятори слід утилізувати безпечним чином.

Використовуйте лише адаптер для зарядного пристрою, який постачається разом з виробом.

Ultrapower® повинен використовуватися лише для звичайного прибирання всередині приміщень в домашніх умовах. Переконайтеся, що пилосос зберігається в сухому місці.

Пакувальний матеріал, наприклад пластикові пакети, не повинні бути доступні для дітей, щоб уникнути ризику задушення.

Забороняється користуватись пилососом:

- для прибирання вологих ділянок;
- поблизу горючих газів тощо;
- якщо прилад містить видимі ознаки пошкодження;
- на гострих предметах або рідині;
- для збирання гарячого або холодного попелу, недопалків тощо;
- для збирання дрібного пилу, наприклад з гіпсу, бетону, борошна, гарячого або холодного попелу.

Обережно:

- Не залишайте пилосос під дією прямих сонячних променів.
- Не піддавайте пилосос дії сильного тепла.
- Акумулятори всередині пилососу забороняється демонтувати, піддавати дії короткого замикання, розташовувати на металевих поверхнях.
- Ніколи не використовуйте пилосос без фільтрів.
- Не торкайтеся до щіткового валика, якщо пилосос увімкнений і щітковий валик обертається.
- Бережіть пальці під час чищення всередині насадки для підлоги. Металеве лезо функції BRUSHROLLCLEAN® гостре і може призвести до серйозних травм.

Використання пилососа у зазначених вище обставинах може призвести до серйозних травм або пошкодження приладу. Такі травми або пошкодження не покриваються гарантією Electrolux.

СЕРВІСНЕ ОБСЛУГОВУВАННЯ ТА ГАРАНТІЯ

Усі ремонтні роботи повинні виконуватися авторизованим сервісним центром компанії Electrolux.

Ця гарантія не розповсюджується на скорочення тривалості роботи від акумулятора, спричинене його старінням чи використанням.

ІНДИКАТОРНІ ЛАМПОЧКИ

ЗАРЯДКА 	ЩО ЦЕ ОЗНАЧАЄ?	ПІД ЧАС КОРИСТУВАННЯ	ЩО ЦЕ ОЗНАЧАЄ?
	Мигтить повільно = 100% повністю заряджено		75-100% місткості
	50-95% заряджено		50-75% місткості залишилося
	0-50% заряджено		25-50% місткості залишилося
			Ultrapower® потрібно зарядити.

Для захисту двигуна, акумулятора і електроніки забороняється зберігати або експлуатувати виріб у наступних умовах.:

- При температурі навколишнього середовища нижче 5 °C або вище 35 °C. Якщо виріб зберігається при температурі нижче 5 °C або вище 35 °C, дайте йому охолонути або нагрітися і висохнути протягом декількох годин перед використанням.
- При рівні вологості нижче 20% або вище 80% (без конденсації).

Якщо виріб буде зберігатися протягом тривалого періоду часу (без експлуатації або безперервної зарядки), рекомендується зберігати його за звичайної кімнатної температури та акумуляторами, зарядженими на 50% або більше. Це дозволить зберегти робочі характеристики виробу.

Увага! При переміщення приладу з холодного у тепле приміщення або після нагрівання приміщення для зберігання всередині приладу може утворюватися конденсат. Зачекайте декілька годин, аби внутрішні компоненти нагрілися та висохли, перш ніж користуватися приладом.

ЗВЕРТАЙТЕСЯ НА НАШ ВЕБ-САЙТ:



Поради з використання, брошури, інструкції з усунення несправностей, сервісна інформація:
www.electrolux.com



Зареєструйте виріб, щоб отримати покращене обслуговування:
www.electrolux.com/productregistration



Придбайте приладдя і витратні матеріали для свого приладу: www.electrolux.com/shop

РОБОТА З КЛІЄНТАМИ ТА СЕРВІСНЕ ОБСЛУГОВУВАННЯ

При звертанні до сервісного центру Electrolux необхідно мати наступну інформацію:

- Назва моделі
- Номер виробу (PNC)
- Серійний номер

Її можна знайти на табличці з технічними даними.

Назва моделі
Номер виробу (PNC)
Серійний номер

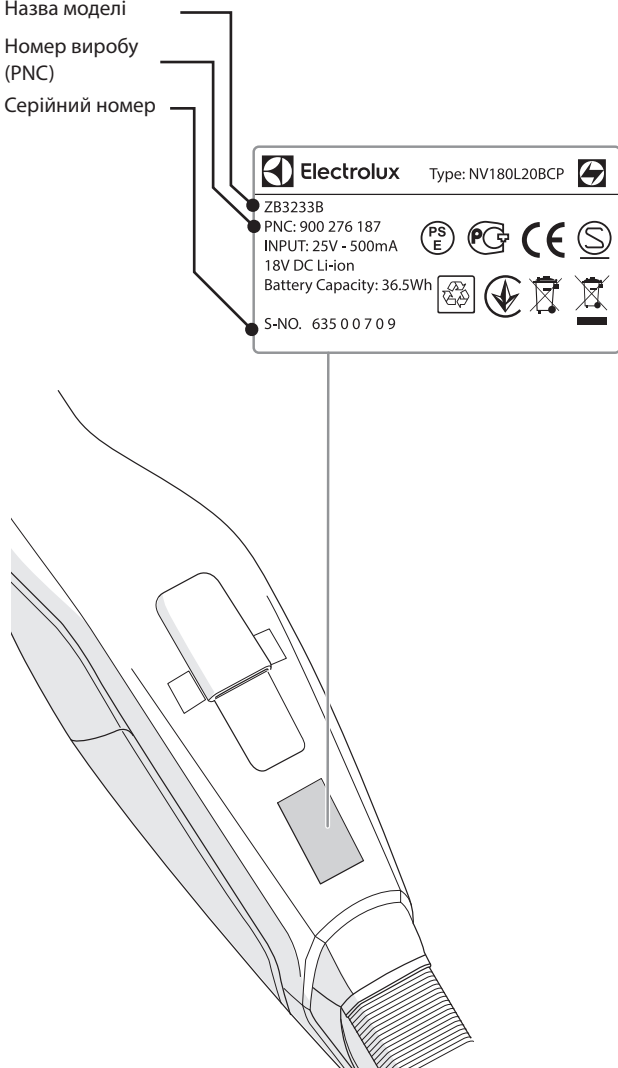

ВИТРАТНІ МАТЕРІАЛИ ТА АКСЕСУАРИ



www.electrolux.com/shop

Фільтр
Посилання: EF142
Номер виробу: 900 167 024



ЧАС РОБОТИ ДЛЯ ULTRAPOWER®

Модель	Вольт	Режим високої потужності	Нормальний режим живлення	Режим тривалого часу роботи mode
EUP82xx	28,8	16	28	75
EUP84xx / EUP-8GREEN	32,4	17	30	80
EUP86xx	32,4 HD	20	38	95

Ця гарантія не розповсюджується на скорочення тривалості роботи від акумулятора, спричинене його старінням чи використанням.

Перед утилізацією виробу з нього слід вийняти батарею. Утилізуйте батареї



відповідно до місцевих норм. Цей  символ на виробі або на його упаковці позначає, що з ним не можна поводитися, як із побутовим сміттям. Замість цього його необхідно повернути до відповідного пункту збору для переробки електричного та електронного обладнання. Забезпечуючи належну переробку цього виробу, Ви допомагаєте попередити потенційні негативні наслідки для навколишнього середовища та здоров'я людини, які могли би виникнути за умов неналежного позбавлення від цього виробу. Щоб отримати детальнішу інформацію стосовно переробки цього виробу, зверніться до свого місцевого офісу, Вашої служби утилізації або до магазину, де Ви придбали цей виріб.

