

GETTING STARTED? EASY.

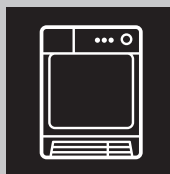

ZDZH8333PZ1

BG	Ръководство за употреба	2
	Барабанна сушилня	
EL	Οδηγίες Χρήσης	19
	Στεγνωτήριο	
HU	Használati útmutató	36
	Szárítógép	

ZANUSSI

ИНФОРМАЦИЯ ЗА СИГУРНОСТ

Преди да започнете инсталиране и експлоатация на този уред прочетете внимателно предоставените инструкции. Производителят не е отговорен за контузии или наранявания в резултат на неправилна инсталация или употреба. Винаги дръжте инструкциите на безопасно и лесно за достъп място за справка в бъдеще.



- Прочетете доставените инструкции.

БЕЗОПАСНОСТ ЗА ДЕЦАТА И ХОРАТА С ОГРАНИЧЕНИ СПОСОБНОСТИ



ВНИМАНИЕ!

Риск от задушаване, нараняване или трайно увреждане.

- Този уред може да бъде използван от деца над 8 годишна възраст, както и лица с намалени физически, сетивни и умствени възможности или лица без опит и познания, само ако те са под наблюдение или бъдат инструктирани относно безопасната употреба на уреда и възможните рискове.
- Деца между 3- и 8-годишна възраст и хора с тежки или комплексни увреждания трябва да се държат далеч от уреда, освен ако не са под постоянно наблюдение.
- Деца под 3-годишна възраст трябва да се държат далеч от уреда, освен ако не са под постоянно наблюдение.
- Не позволявайте на деца да си играят с уреда.
- Дръжте всичките опаковачни материали далеч от деца и ги изхвърлете, както е редно.
- Пазете препарати далеч от деца.
- Пазете децата и домашните любимци далеч от уреда, когато вратичката е отворена.
- Ако уредът има устройство за детска безопасност, то трябва да се активира.
- Деца няма да извършват почистване или поддръжка на уреда без надзор.

ОСНОВНА БЕЗОПАСНОСТ

- Не променяйте предназначението на уреда.
- Ако барабанната сушилня се постави върху горната част на пералната машина, използвайте набора за надстройване. Наборът за надстройване, предоставен от упълномощен представител, може да бъде използван само с уреда, посочен в инструкциите, които са предоставени с принадлежността. Прочетете внимателно преди инсталиране (Вижте в брошурата за Инсталиране).
- Уредът може да се инсталира като свободно стоящ или под кухненския плот като спазвате съответното разстояние (Вижте в брошурата за Инсталиране).
- Не инсталирайте уреда зад врата, която се заключва, плъзгаща се врата или врата с панти в срещуположната на уреда страна, които биха възпрепятствали пълното отваряне на уреда.
- Вентилационният отвор в основата не бива да бъде покриван от килим или други постелки за под.
- **ВНИМАНИЕ:** Уредът не трябва да е захранван чрез външно превключващо устройство като таймер или да е свързан към ел. верига, която постоянно се вкл. и изкл. от устройство.
- Включете захранващия щепсел към контакта само в края на инсталацията. Уверете се, че щепселът на захранването е достъпен след инсталиране.
- Ако захранващият кабел е повреден, той трябва да се смени от производителя, оторизиран сервизен център или квалифицирано лице, за да се избегне опасност.
- Не превишавайте обема на максимално зареждане от 8 кг (вижте глава „Таблица с програми“).
- Не използвайте уреда, ако прането е замърсено с индустриални химикали.
- Избършете праха или остатъците от опаковането, който са се натрупали около уреда.

- Не използвайте уреда без филтър. Почиствайте филтъра за мъх преди и след всяка употреба.
- Не сушете в сушилнята неизпрани дрехи.
- Тъкани, които са били замърсени с вещества като мазнина за готвене, ацетон, алкохол, бензин, керосин, препарати за премахване на петна, терпентин, восък и препарати за премахване на восък, трябва да се изперат с гореща вода и перилен препарат, преди да се изсушат в сушилня.
- Предмети като порест каучук (латексова пяна), шапчици за душ, водонепроницаеми тъкани, артикули с гумена основа и дрехи или възглавници, снабдени с подложки от порест каучук, не трябва да се сушат в сушилня.
- Омекотители на тъкани или подобни препарати трябва да се използват само според предписанията на производителя.
- Премахнете всички предмети от прането, които могат да причинят запалване, като запалки или кибрити.
- **ВНИМАНИЕ:** Не спирайте сушенето в сушилнята преди края на цикъла на сушене, освен ако няма да извадите бързо всички дрехи и да ги прострете, така че топлината да се разпръсне.
- Преди обслужване на уреда, го изключете и извадете щепсела от захранващия контакт.

ИНСТРУКЦИИ ЗА БЕЗОПАСНОСТ

ИНСТАЛИРАНЕ

- Премахнете всякакво опаковане.
- Не монтирайте и не използвайте повреден уред.
- Следвайте инструкциите за инсталиране, приложени към уреда.
- Винаги внимавайте, когато местите уреда, тъй като е тежък. Винаги използвайте предпазни ръкавици и затворени обувки.
- Не монтирайте уреда на места, където температурата може да е под 5°C или по-висока от 35°C.
- Подът, където ще се монтира уредът, трябва да е равен, стабилен, устойчив на топлина и чист.

- Уверете се, че има циркулация на въздух между уреда и пода.
- Винаги дръжте уреда вертикално, докато го местите.
- Задната част на уреда трябва да бъде поставена до стената.
- Когато уредът е поставен в постоянното си положение, проверете дали е напълно нивелиран с помощта на нивелир. Ако не е, наместете крачетата.

ЕЛЕКТРИЧЕСКА ВРЪЗКА



ВНИМАНИЕ! Риск от пожар или токов удар.

- Свържете кабела за захранването към контакта единствено в края на инсталацията. Уверете се, че щепселът за захранване е достъпен след инсталирането.
- Уредът трябва да е заземен.
- Уверете се, че параметрите на табелката с технически данни са съвместими с електрическите данни на захранващата мрежа.
- Винаги използвайте правилно монтиран контакт със защита от токов удар.
- Не използвайте разклонители или адаптери с много входове.
- Не издърпвайте захранващия кабел, за да изключите уреда. Винаги издърпвайте щепсела.
- Не пипайте захранващия кабел или щепсела с мокри ръце.
- Уредът съответства на Директивите на Е.Е.С.

ИЗПОЛЗВАЙТЕ



ВНИМАНИЕ! Опасност от нараняване, токов удар, пожар, изгаряне или повреда на уреда.

- Този уред е предназначен само за домашна употреба.
- Не изсушавайте повредените (скъсани, оръфани) дрехи, които имат подпльнки.
- Сушете само тъкани, подходящи за сушене в барабанната сушилня. Следвайте инструкциите на етикета на всяка дреха.
- Ако сте изпразили прането си с препарат за премахване на петна, трябва да изпълните допълнителен цикъл на изплакване, преди да активирате сушилнята.
- Не пийте и не пригответе храна с кондензираната вода/дестилираната вода. Може да причини здравословни проблеми на хора и домашни животни.
- Не сядайте и не стъпвайте върху отворената вратичка на уреда.
- Не сушете в барабанната сушилня дрехи, които са много мокри и капят.

ГРИЖИ И ПОЧИСТВАНЕ



ВНИМАНИЕ! Опасност от нараняване или повреда на уреда.

- Не почиствайте уреда чрез водна струя или пара.
- Почиствайте уреда с навлажнена мека кърпа. Използвайте само неутрални препарати. Не използвайте никакви

абразивни продукти, абразивни стъргалки, разтворители или метални предмети.

- За да предотвратите повреда на системата за охлаждане, бъдете внимателни при почистване на уреда.

КОМПРЕСОР



ВНИМАНИЕ! Опасност от повреда в уреда.

- Компресорът и неговите системи в барабанната сушилня са заредени със специален препарат, който не съдържа флоро-хлоро-хидродород. Системата трябва да стои изправена. Увреждането на системата може да предизвика теч.

ИЗХВЪРЛЯНЕ



ВНИМАНИЕ! Риск от нараняване или задушаване.

- Изключете уреда от електрозахранването и водоподаването.
- Извадете захранващия ел. кабел в близост до уреда и го изхвърлете.
- Премахнете дръжката на вратичката, за да предотвратите заклещването на деца или домашни любимци в барабана.
- Изхвърлете уреда в съответствие с местните изисквания за изхвърляне на "Отпадъци от електрическо и електронно оборудване (ОЕЕО)".

ЛЕСЕН СТАРТ

ОПИСАНИЕ НА УРЕДА

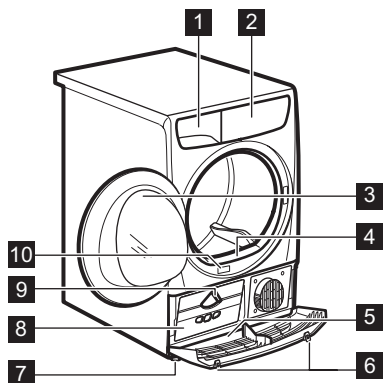

- 1 Контейнер за вода
- 2 Командно табло
- 3 Вратичка на уреда
- 4 Основен филтър
- 5 Долен капак с нарези за вентилация



ВНИМАНИЕ! Не слагайте никакви предмети на долният капак

- 6 Бутони за отваряне на долният капак
- 7 Регулируеми крачета
- 8 Вратичка на топлообменника
- 9 Копче за заключване на вратата за топлообмен
- 10 Табелка с данни



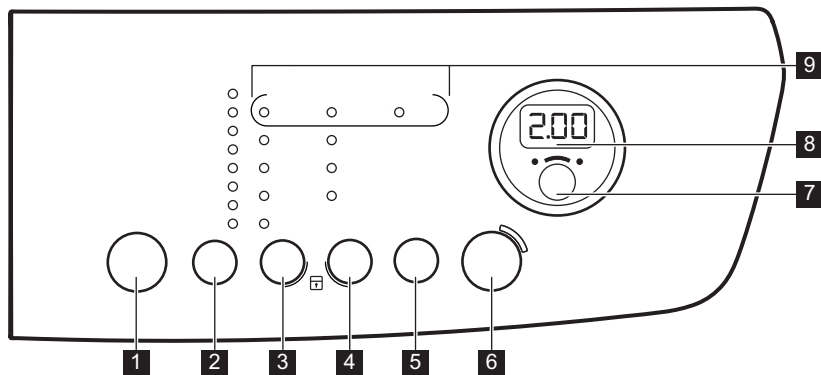

За по-лесно зареждане с пране или по-лесен монтаж, вратичката може да се обръща. (вижте отделната листовка).

КОМАНДНО ТАБЛО



- 1 Бутон "Вкл./изкл."
- 2 Панел за избор на програма **P**
- 3 Панел за избор на сухост
- 4 Панел за избор на защита от намачкване
- 5 Час панел
- 7 Регулируеми крачета
- 8 Вратичка на топлообменника
- 9 Копче за заключване на вратата за топлообмен

- 6 Start/Pause (Старт / Пауза) панел 
- 7 Отлагане панел 
- 8 Екран
- 9 Индикатори



Натиснете сензорните бутони с пръст в областта със символа или името на опцията. Не носете ръкавици, когато работите с командното табло. Уверете се, че командното табло е винаги чисто и сухо.

Индикатори





























Индикатори	Описание
	Time Drying (Време за сушене)
	Защита за деца
	(Condenser) Кондензатор
	Контейнер за вода
	(Filter) Филтър
2.00	Продължителност на програмата
10' - 2.00	Time Drying (Време за сушене)
60' - 20h	Времетраене на Отложен старт

ТАБЛИЦА НА ПРОГРАМИТЕ

Програми	Тип зареждане	Зареждане (макс.) ¹⁾ /Фабрична маркировка
 ²⁾ Cotton (Памук) Eco	Цикъл за използване за сушене на памучни дрехи с ниво на сухота „памук за прибиране“, с максимално енергоспестяване.	8кг/  
Cotton (Памук) 	Цикълът е дефиниран за сушене на всички видове памук, готови за прибиране.	8кг/  
Synthetic (Синтетика) 	Ниво на изсушаване:  Extra Dry (Много сухо),  Superboard Dry (Сухо за прибиране),  Iron Dry (Сухо за гладене)	3,5кг/   

Програми	Тип зареждане	Зареждане (макс.) ¹⁾ /Фабрична маркировка
Mixed (Смесено пране) 	Памучни и синтетични тъкани. Програма с ниска температура. Деликатна програма с топъл въздух.	3кг 
Easy Iron+ (Лесно гладене) 	Лесни за поддръжка тъкани, за които е необходимо леко гладене. Резултатите може да са различни при различните видове тъкани. Изтръскайте дрехите преди да ги сложите в уреда. Когато завърши програмата, веднага извадете дрехите и ги сложете на закачалка.	1кг (или 5 ризи) 
Duvet (Завивки) 	За сушене на единични или двойни шалтета и възглавници (с пера, пух или синтетичен пълнеж).	3кг 
Refresh (Освежаване) 	Освежаване на тъкани, които са били прибрани.	1кг
Time Drying (Време за сушене) 	С тази програма можете да използвате опцията Час и да зададете времетраене на програмата.	8кг 





1) Максималното количество се отнася за сухи дрехи.

2) Програмата  Cotton (Памук) Cupboard Dry (Сухо за прибиране) ECO е "Стандартна програма за памук" съгласно Регламент на ЕС Комисията № 392/2012. Подходящ е за сушене на нормално мокро памучно пране и е най-ефективната програма по отношение на консумацията на енергия за сушене на мокро памучно пране.

ОПЦИИ

СТЕПЕН НА ИЗСУШАВАНЕ

Тази функция ви помага да изсушите прането повече. Има 4 възможни варианта:

-  Extra Dry (Много сухо)
-  Strong Dry (Силно изсушаване) (само за памук)
-  Cupboard Dry (Сухо за прибиране)
-  Iron Dry (Сухо за гладене)

ПРОТИВ НАМАЧКВАНЕ 90 МИН

Удължава фазата против намачкване до 60 мин. в края на цикъла на сушене. Тази функция намалява гънките. Прането може да се извади по време на фазата против намачкване.

ПРОТИВ НАМАЧКВАНЕ 60 МИН

Удължава с 30 минути стандартната фаза против намачкване (30 минути) в края на цикъла за сушене. Тази функция предотвратява намачкването на прането. Прането може да се извади по време на фазата против намачкване.

ПРОТИВ НАМАЧКВАНЕ 30 МИН

Фаза „анти-гънки“ (30 минути) в края на цикъла за сушене. Тази функция предотвратява намачкването на прането. Прането може да се извади по време на фазата против намачкване.

ЧАС

Тази опция е приложима само за програма Time Drying (Време за сушене). Можете да зададете времетраенето на програмата от най-малко 10 минути до най-много 2 часа.

Настройката на времетраенето е свързано с количеството на пране в уреда.



Препоръчваме да задавате кратко времетраене за малки количества пране или само за една дреха.

ТАБЛИЦА С ОПЦИИ

Програми								
					Против намачкване 90 мин	Против намачкване 60 мин	Против намачкване 30 мин	
Cotton (Памук) Eco			■		■	■	■	
Cotton (Памук)	■	■	■	■	■	■	■	
Synthetic (Синтетика)	■		■	■	■	■	■	
Mixed (Смесено пране)			■		■	■	■	
Easy Iron+ (Лесно гладене+)				■	■	■	■	
Duvet (Завивки)			■					
Refresh (Освежаване)					■	■	■	
Time Drying (Време за сушене)					■	■	■	■

SETTINGS (НАСТРОЙКИ)

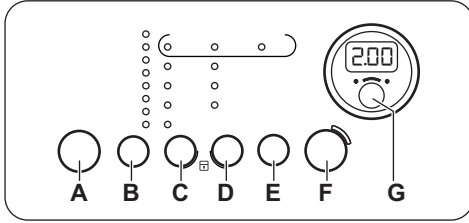

- A. Бутон "Вкл./изкл." ①
- B. Панел за избор на програма **P**
- C. Панел за избор на сухост ☀️
- D. Панел за избор на защита от намачкване ①
- E. Час панел ⌚
- F. Start/Pause (Старт / Пауза) панел ▶️||
- G. Отлагане панел ⌚

ФУНКЦИЯ "ЗАКЛЮЧВАНЕ ЗА ДЕЦА"

Тази опция не позволява на децата да си играят с уреда, докато е активна програмата. Копчето за програма и панелите за заключени.

Само бутонът Вкл./Изкл. е отключен.

Активиране на опцията за защита за деца:

1. Натиснете бутона за вкл./изкл., за да включите уреда.
2. Изчакайте приблизително 8 секунди.
3. Натиснете и задръжте панели (C) и (D) едновременно. Задейства се индикаторът за защита на деца.

Задейства се индикаторът за защита на деца.



Възможно е да деактивирате защитата за деца, докато програмата е активна. Натиснете и задръжте едновременно панелите, докато индикаторът за защита на деца изгасне.

ЗВЪНЕЦ ВКЛ./ИЗКЛ.

За да деактивирате или активирате звукови сигнали, натиснете и задръжте едновременно за приблизително 2 секунди сензорни бутони (B) и (C) едновременно.

РЕГУЛИРАНЕ НА СТЕПЕНТА НА ОСТАНАЛАТА ВЛАГА НА ПРАНЕТО

За да промените степента по подразбиране на останалата влага на прането:

1. Натиснете бутона за вкл./изкл., за да включите уреда.
2. Изчакайте приблизително 8 секунди.
3. Натиснете и задръжте бутони (B) и (D) едновременно.

Един от тези индикатори светва:

- [0] максимално сухо пране
 - [0=] по-сухо пране
 - [0E] стандартно сухо пране
4. Натиснете бутона (F) няколко пъти, докато индикаторът за правилното ниво светне.
 5. За да потвърдите настройката, натиснете и задръжте едновременно бутони (B) и (D) за приблизително 2 секунди.

ПРЕДИ ПЪРВОНАЧАЛНА УПОТРЕБА

Какво да правим при използване за първи път:

- Почистете барабана на сушилната с навлажнена кърпа.
- Започнете едночасова програма с влажно пране.



При започване на цикъла на сушене (първите 3 - 5 мин.) нивото на шума може да е малко по-високо. Това е заради стартирането на компресора. Това е нормално за уреди с компресор, като хладилници или фризьери.

ВСЕКИДНЕВНА УПОТРЕБА

ЗАПОЧНЕТЕ ПРОГРАМА БЕЗ ОТЛОЖЕН СТАРТ

1. Подгответе прането и заредете уреда.



ПРЕДУПРЕЖДЕНИЕ! Уверете се, че след като сте затворили вратичката, прането не се закача между вратата на уреда и гуменото уплътнение.

2. Натиснете бутона за вкл./изкл., за да активирате уреда.
3. Задайте правилната програма и опции за вида зареждане.

На дисплея е показано времетраенето на програмата.



Времето за сушене, което виждате на дисплея, когато бъде избрана програмата за памук, е свързано със зареждане от 5 кг и стандартни условия. Реалното време за сушене ще зависи от вида зареждане (количество и състав), температурата в помещението и влажността на прането след фазата на центрофугиране.

4. Натиснете сензорния бутон Start/Pause (Старт / Пауза).

Програмата стартира.

СТАРТИРАНЕ НА ПРОГРАМАТА С ОТЛОЖЕН СТАРТ

1. Задайте правилната програма и опции за вида зареждане.
2. Натиснете бутона за отложен старт многократно, докато дисплеят покаже времето, която искате да зададете.



Можете да зададете времетраене на програмата за отложен старт от минимум 60 мин до максимум 20 часа.

3. Натиснете панела Start/Pause (Старт / Пауза).

Дисплеят показва отброяването на отложения старт.

Когато отброяването завърши, програмата стартира автоматично.

СМЕНЕТЕ ПРОГРАМАТА

1. Натиснете бутона за вкл./изкл., за да деактивирате уреда.

2. Натиснете бутона за вкл./изкл., за да включите уреда.
3. Задайте програмата.



ФУНКЦИЯ ГОТОВНОСТ

За да се намали потреблението на енергия, тази функция автоматично деактивира уреда:

- След 5 минути, ако не стартирате програмата.
- След 5 минути от края на програмата.

В КРАЯ НА ПРОГРАМАТА

Когато програмата завърши:



- Ще прозвучи звук от сигнал с прекъсване.
- Индикаторът  премигва.
- Индикаторите  Filter (Филтър) и  Tank (Резервоар) се включват.
- Индикаторът Start/Pause (Старт / Пауза) е включен.

Уредът продължава да работи с фаза за защита против намачкване за още приблизително 30 минути.

Фазата за защита от намачкване премахва намачкванията по прането.

Можете да извадите прането преди да завърши фазата за защита от намачкване. За по-добри резултати препоръчваме да извадите прането, когато фазата е почти приключила или приключила.

Когато фазата за защита от намачкване е приключила:

- Индикаторът  е включен, но не примигва.
- Индикаторите  Filter (Филтър) и  Tank (Резервоар) се включват.
- Start/Pause (Старт / Пауза) индикаторът изгасва.

1. Натиснете бутона за вкл./изкл., за да деактивирате уреда.
2. Отворете вратичката на уреда.
3. Извадете прането.
4. Затворете вратичката на уреда.







Винаги почиствайте филтъра и изпразвайте контейнера за вода, когато програмата приключи.

ПРЕПОРЪКИ И СЪВЕТИ

ПОДГОТОВКА НА ПРАНЕТО

- Закопчайте циповете.
- Закопчайте коланите и пликовете на юрганите.
- Не сушете връзки или панделки развързани (напр. връзки на престилки). Завържете ги преди началото на програмата.
- Извадете всички предмети от джобовете.
- Обърнете наопаки дрехи с вътрешен слой от памук. Памучният слой трябва да гледа навън.
- Винаги задавайте подходяща програма за типа пране.
- Не поставяйте заедно светли и тъмни дрехи.

- Използвайте подходяща програма за памук, пуловери и плетива, за да намалите намачкването.
- Не надвишавайте максималното количество, описано в главата Програми, или показано на дисплея.
- Сушете само пране, подходящо за барабанно сушене. Вижте етикета върху всяка дреха.
- Не сушете големи и малки артикули заедно. Малките артикули може да се заклеят в големите и да останат мокри.

Етикет	Описание
	Прането е подходящо за сушене в сушилня.
	Прането е подходящо за сушене в сушилня на високи температури.
	Прането е подходящо за сушене в сушилня само на ниски температури.
	Прането не е подходящо за сушене в сушилня.

ГРИЖИ И ПОЧИСТВАНЕ

ПОЧИСТВАНЕ НА ФИЛТЪРА

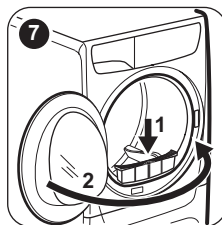
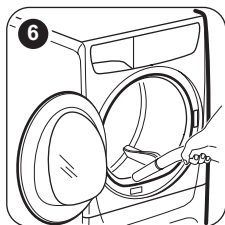
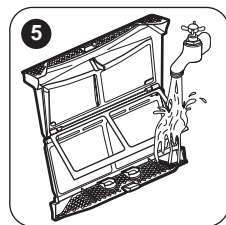
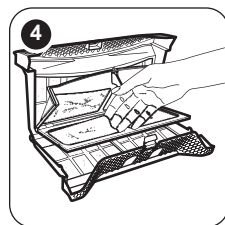
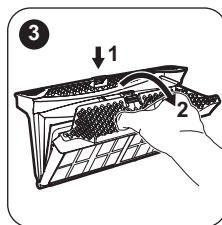
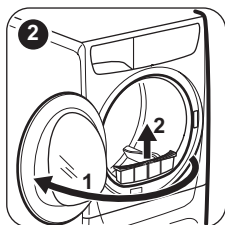
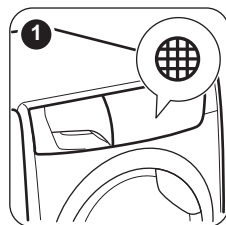

ИЗТОЧВАНЕ НА КОНТЕЙНЕРА ЗА ВОДА

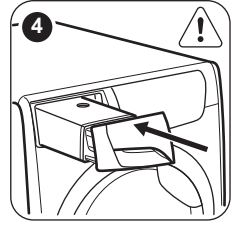
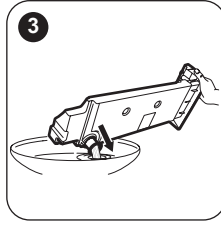
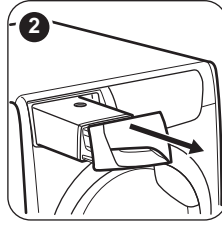
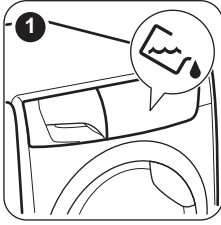

Можете да използвате водата от контейнера за вода като алтернатива на дестилирана вода (напр. за гладене на пара). Преди да използвате водата, премахнете остатъците от мръсотия във филтъра.

ПОЧИСТВАНЕ НА КОНДЕНЗАТОРА

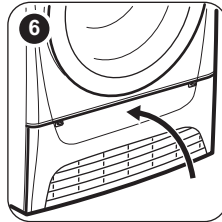
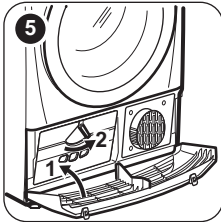
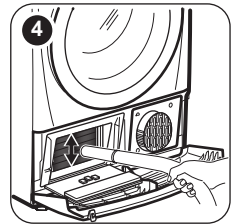
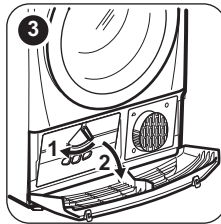
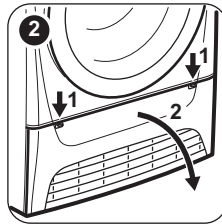
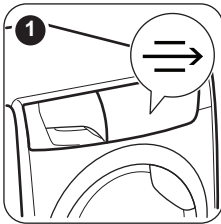

ПРЕДУПРЕЖДЕНИЕ! Не докосвайте металната повърхност с голи ръце. Риск от нараняване. Носете предпазни ръкавици. Почиствайте внимателно, за да предотвратите наранявания по металната повърхност.

Използвайте стандартен неутрален почистващ препарат, за да почистите вътрешната повърхност на барабана и филтрите му. Подсушете почистените повърхности с мека кърпа.



ПРЕДУПРЕЖДЕНИЕ! Не използвайте абразивни материали или домакински телчета за почистване на барабана.

ПОЧИСТВАНЕ НА БАРАБАНА



ВНИМАНИЕ! Откачете уреда от контакта, преди да го почиствате.

ПОЧИСТВАНЕ НА КОМАНДНОТО ТАБЛО И КОРПУСА

Използвайте стандартен неутрален почистващ препарат за почистване на командното табло и корпуса.

Използвайте влажна кърпа за почистването. Подсушете почистените повърхности с мека кърпа.



ПРЕДУПРЕЖДЕНИЕ! Не използвайте за почистване на уреда препарати за почистване на мебели или препарати, които могат да причинят корозия.

ПОЧИСТВАНЕ НА ОТВОРИТЕ ЗА ВЪЗДУШЕН ПОТОК

Използвайте прахосмукачка, за да премахнете мъха от отворите за въздушния поток.

ОТСТРАНЯВАНЕ НА НЕИЗПРАВНОСТИ

Проблем	Възможно решение
Не можете да активирате уреда.	Уверете се, че главният щепсел е свързан към главния контакт.
Програмата не се включва.	Проверете предпазителя на таблото (на домашната инсталация). Натиснете Start/Pause (Старт / Пауза).
Вратата на уреда не се затваря.	Уверете се, че уредът е заземен. Уверете се, че филтърът е инсталиран правилно. Уверете се, че прането не се закача между вратата на уреда и гуменото уплътнение.
Уредът спира по време на работа.	Уверете се, че контейнерът за вода е празен. Натиснете Start/Pause (Старт / Пауза), за да рестартирате програмата.
Времетраенето на центрофугата е прекалено дълго или резултатите от сушене не са задоволителни. ¹⁾	Уверете се, че тежестта на прането е подходяща за времетраенето на програмата. Погрижете се филтърът да е винаги чист.
	Прането е прекалено мокро. Центрофугирайте отново прането в пералната машина.
	Уверете се, че стайната температура е повече от +5°C и по-ниска от +35°C. Оптималната стайна температура е от 19°C до 24°C.
	Задайте програма за Time Drying (Време за сушене) или Extra Dry (Много сухо). ²⁾
Дисплеят показва Err .	Ако искате да зададете нова програма, деактивирайте и активирайте уреда.

Проблем	Възможно решение
	Уверете се, че опциите са подходящи за тази програма.
Дисплеят показва (пр. E51).	Деактивирайте и активирайте уреда. Стартирайте нова програма. Ако проблемът се появи отново, се обърнете към сервизния център.

1) След максимум 5 часа, програмата приключва автоматично.

2) Може някои места да останат влажни, когато сушите големи артикули (например чаршафи).

Ако резултатите от сушенето не са задоволителни

- Зададената програма не е правилна.
- Филтърът е задръстен.
- Кондензаторът е задръстен.
- В уреда има твърде много пране.
- Барабанът е мръсен.
- Неправилна настройка на сензора за проводимост (Вижте глава "Настройки -

Настройване на нивото на влажност за оставащо пране" за по-добра настройка).

- Отворите за въздушен поток са запушени.
- Стайната температура е прекалено ниска или прекалено висока (оптималната стайна температура е 19°C до 24°C)

ТЕХНИЧЕСКИ ДАННИ

Височина х ширина х дълбочина	850 x 600 x 600 мм (максимум 665 мм)
Макс. дълбочина при отворена вратичка на уреда	1090 мм
Макс. широчина при отворена вратичка на уреда	950 мм
Регулируема височина	850 мм (+ 15 мм - с регулиране на крачетата)
Обем на барабана	118 l
Максимален обем на зареждане	8 кг
Волтаж	230 V
Честота	50 Hz
Сила на звука	67 dB
Обща консумирана мощност	900 W
Клас на енергийна ефективност	A+
Консумация на енергия при стандартна програма за памучни тъкани с пълно зареждане. ¹⁾	2,60 kWh
Консумация на енергия при стандартна програма за памучни тъкани с частично зареждане. ²⁾	1,38 kWh

Годишна консумация енергия ³⁾	308,20 kWh
Ляво — в режим на абсорбиране на мощността ⁴⁾	0,50 W
Изключен режим на абсорбиране на мощността ⁴⁾	0,50 W
Вид употреба	Домакинство
Допустима температура на околната среда	от +5°C до +35°C
Ниво на защита срещу навлизане на твърди частици и влага, осигурено от защитното покритие, освен в случаите, когато оборудването с ниско напрежение не разполага със защита срещу влага	IPX4
Този продукт съдържа херметически запечатани флуорирани парникови газове	
Предназначение на газа	R134a
Тегло	0,300 кг
Потенциал глобално затопяне (ПГЗ)	1430

1) Съгласно EN 61121. 8кг памучни тъкани, центрофугирани при 1000 об./мин.

2) Съгласно EN 61121. 4кг памучни тъкани, центрофугирани при 1000 об./мин.

3) Консумация на енергия за година в КВтч на базата на 160 цикъла на сушене при стандартна програма за памук при пълно и частично зареждане и консумация при режими, използващи по-малко енергия. Действителната консумация на енергия на цикъл ще зависи от това как се използва уреда (НАРЕДБА (ЕС) № 392/2012).

4) With reference to EN 61121.

Информацията, посочена в таблицата по-горе, е в съответствие с Регламента на Европейската комисия 392/2012 директива за прилагане 2009/125/ЕС.

СТОЙНОСТИ НА ПОТРЕБЛЕНИЕ

Програма	Центрофугиране при / остатъчна влажност	Време на сушене ¹⁾	Консумация на електроенергия ²⁾
Cotton (Памук) Есо 8 кг			
Supboard Dry (Сухо за прибиране)	1400 об./ 50%	147 мин.	2,03 kWh
	1000 об./ 60%	179 мин.	2,60 kWh
Iron Dry (Сухо за гладене)	1400 об./ 50%	113 мин.	1,47 kWh
	1000 об./ 60%	135 мин.	1,79 kWh
Cotton (Памук) Есо 4 кг			
Supboard Dry (Сухо за прибиране)	1400 об./ 50%	86 мин.	1,14 kWh

Програма	Центрофугиране при / остатъчна влажност	Време на сушене ¹⁾	Консумация на електроенергия ²⁾
	1000 об./ 60%	102 мин.	1,38 kWh
Synthetic (Синтетика) 3,5 кг			
Cupboard Dry (Сухо за прибиране)	1200 об./ 40%	58 мин.	0,71 kWh
	800 об./ 50%	72 мин.	0,90 kWh

- 1) За частично натоварване времето за цикъл е по-кратко и уредът използва по-малко енергия.
 2) Неправилната температура на околната среда и/или лошо центрофугираното пране може да удължи времето за цикъл и да увеличи консумацията на енергия.

ИНФОРМАЦИЯ ЗА ПРОДУКТА ВЪВ ВРЪЗКА С РЕГЛАМЕНТ НА ЕС 1369/2017

Информация за продукта	
Търговска марка	ZANUSSI
Модел	ZDH8333PZ1, PNC916098523
Номинален капацитет в kg	8
Люлееща се сушилна с въздушна вентилация или кондензатор	с отдушник
Клас на енергийна ефективност	A+
Консумация на енергия за година в kWh на година на базата на 160 цикъла на сушене при стандартна програма за памук при пълно и частично зареждане и консумация при режими, използващи по-малко енергия. Действителната консумация на енергия на цикъл ще зависи от начина на използване на уреда.	308,20
Сушилна с автоматично люлеене или неавтоматична сушилна с люлеене	Автоматичен
Консумация на енергия на стандартна програма за памук при пълно натоварване в kWh	2,60
Консумация на енергия на стандартна програма за памук при частично натоварване в kWh	1,38
Консумация на мощност при режим на изключване във W	0,50
Консумация на мощност при режим на оставяне във W	0,50
Времетраене на включения режим в минути	10

Стандартната програма за памук, използвана при пълно или частично натоварване е стандартната програма за подсушаване, за която се отнася информацията на етикета или фиша. Тази програма е подходяща за подсушаване на нормално влажно памучно пране и е най-ефективната програма по отношение на консумацията на енергия за памук..	
Претеглено програмно време за стандартна програма за памук при пълно или частично натоварване в минути	135
Време на програмата за обикновен памук при пълно натоварване в минути	179
Време на програмата за обикновен памук при частично натоварване в минути	102
Клас на ефективност при кондензация по скала от G (най-малка ефективност) до A (най-висока ефективност)	B
Средна ефективност на кондензация при стандартна програма за памук при пълно натоварване като процент	81
Средна ефективност на кондензация при стандартна програма за памук при частично натоварване като процент	81
Претеглена ефективност на кондензацията за стандартна програма за памук при пълно и частично натоварване	81
Ниво на звуковата мощност в dB	67
Вграден уред Д/Н	Не

Информацията, посочена в таблицата по-горе, е в съответствие с Регламента на Европейската комисия 392/2012 директива за прилагане 2009/125/ЕС.

ОПАЗВАНЕ НА ОКОЛНАТА СРЕДА

Рециклирайте материалите със символа . Поставете опаковките в съответните контейнери за рециклирането им. Помогнете за опазването на околната среда и човешкото здраве, както и за рециклирането на отпадъци от електрически и електронни уреди. Не

изхвърляйте уредите, означени със символа , заедно с битовата смет. Върнете уреда в местния пункт за рециклиране или се обърнете към вашата общинска служба.

ΠΛΗΡΟΦΟΡΙΕΣ ΓΙΑ ΤΗΝ ΑΣΦΑΛΕΙΑ

Προτού ξεκινήσετε την εγκατάσταση και τη χρήση αυτής της συσκευής, διαβάστε προσεκτικά τις παρεχόμενες οδηγίες. Ο κατασκευαστής δεν είναι υπεύθυνος για τυχόν τραυματισμούς ή ζημιές που είναι αποτέλεσμα λανθασμένης εγκατάστασης ή χρήσης. Να φυλάσσετε πάντα αυτές τις οδηγίες σε ένα ασφαλές μέρος με εύκολη πρόσβαση για μελλοντική αναφορά.



- Διαβάστε τις παρεχόμενες οδηγίες.

ΑΣΦΑΛΕΙΑ ΠΑΙΔΙΩΝ ΚΑΙ ΕΥΠΑΘΩΝ ΑΤΟΜΩΝ



ΠΡΟΕΙΔΟΠΟΙΗΣΗ!

Κίνδυνος ασφυξίας, τραυματισμού ή μόνιμης αναπηρίας.

- Η συσκευή αυτή μπορεί να χρησιμοποιηθεί από παιδιά ηλικίας 8 ετών και άνω και από άτομα με μειωμένες σωματικές, αισθητηριακές ή πνευματικές δυνατότητες ή έλλειψη εμπειρίας και γνώσης, εάν επιβλέπονται ή έχουν λάβει οδηγίες σχετικά με τη χρήση της συσκευής με ασφαλή τρόπο και κατανοούν τους κινδύνους που ενέχονται.
- Παιδιά ηλικίας μεταξύ 3 και 8 ετών και άτομα με εκτεταμένες και περίπλοκες αναπηρίες πρέπει να παραμένουν μακριά, εκτός αν επιβλέπονται συνεχώς.
- Παιδιά ηλικίας μικρότερης των 3 ετών πρέπει να παραμένουν μακριά, εκτός αν επιβλέπονται συνεχώς
- Μην αφήνετε τα παιδιά να παίζουν με τη συσκευή.
- Φυλάσσετε όλα τα υλικά συσκευασίας μακριά από τα παιδιά και απορρίψτε τα κατάλληλα.
- Φυλάσσετε τα απορρυπαντικά μακριά από τα παιδιά.
- Κρατάτε τα παιδιά και τα κατοικίδια ζώα μακριά από τη συσκευή όταν η πόρτα είναι ανοιχτή.
- Εάν η συσκευή διαθέτει διάταξη ασφαλείας για παιδιά, θα πρέπει να είναι ενεργοποιημένη.
- Τα παιδιά δεν πρέπει να εκτελούν τον καθαρισμό και τη συντήρηση που εκτελεί ο χρήστης στη συσκευή χωρίς επίβλεψη.

ΓΕΝΙΚΕΣ ΠΛΗΡΟΦΟΡΙΕΣ ΓΙΑ ΤΗΝ ΑΣΦΑΛΕΙΑ

- Μην αλλάζετε τις προδιαγραφές αυτής της συσκευής.
- Εάν το στεγνωτήριο τοποθετηθεί επάνω από πλυντήριο ρούχων, χρησιμοποιήστε το σετ στοίβαξης. Το σετ στοίβαξης, διαθέσιμο από τον εξουσιοδοτημένο προμηθευτή της περιοχής σας, μπορεί να χρησιμοποιηθεί μόνο με τη συσκευή που καθορίζεται στις οδηγίες που παρέχονται με το εξάρτημα. Διαβάστε τις προσεκτικά πριν από την εγκατάσταση (ανατρέξτε στο φυλλάδιο Εγκατάστασης).
- Η συσκευή μπορεί να εγκατασταθεί είτε ως ανεξάρτητη μονάδα είτε κάτω από πάγκο κουζίνας που διαθέτει τον κατάλληλο χώρο (ανατρέξτε στο φυλλάδιο Εγκατάστασης).
- Μην εγκαθιστάτε τη συσκευή πίσω από πόρτα που κλειδώνει, πίσω από συρόμενη πόρτα ή πίσω από πόρτα με μεντεσέ στην αντίθετη πλευρά, καθώς αυτό δεν θα επέτρεπε στην πόρτα της συσκευής να ανοίξει πλήρως.
- Το άνοιγμα αερισμού που βρίσκεται στη βάση της συσκευής δεν πρέπει να καλύπτεται από χαλί, μοκέτα ή οποιοδήποτε άλλο κάλυμμα δαπέδου.
- ΠΡΟΕΙΔΟΠΟΙΗΣΗ: Η συσκευή δεν πρέπει να τροφοδοτείται μέσω μιας εξωτερικής διάταξης μεταγωγής, όπως ένας χρονοδιακόπτης, ή να είναι συνδεδεμένη σε κύκλωμα το οποίο ενεργοποιείται και απενεργοποιείται συχνά από μια διάταξη.
- Συνδέστε το φως τροφοδοσίας στην πρίζα μόνο αφού ολοκληρωθεί η διαδικασία εγκατάστασης. Βεβαιωθείτε ότι υπάρχει εύκολη πρόσβαση στο φως μετά την εγκατάσταση.
- Εάν το καλώδιο τροφοδοσίας έχει υποστεί φθορές, θα πρέπει να αντικατασταθεί από τον κατασκευαστή, το Εξουσιοδοτημένο Κέντρο Σέρβις ή ένα κατάλληλα καταρτισμένο άτομο, ώστε να αποφευχθεί τυχόν κίνδυνος από το ηλεκτρικό ρεύμα.
- Μην υπερβαίνετε το μέγιστο φορτίο των 8 kg (ανατρέξτε στο κεφάλαιο «Πίνακας προγραμμάτων»).
- Μη χρησιμοποιείτε τη συσκευή εάν τα ρούχα έχουν λερωθεί από βιομηχανικά χημικά.

- Σκουπίστε χνούδια ή υπολείμματα συσκευασίας που έχουν συσσωρευτεί γύρω από τη συσκευή.
- Μη χρησιμοποιείτε τη συσκευή χωρίς φίλτρο. Καθαρίζετε το φίλτρο χνουδιών πριν ή μετά από κάθε χρήση.
- Μην στεγνώνετε άπλυτα ρούχα στο στεγνωτήριο.
- Ρούχα τα οποία έχουν λερωθεί με ουσίες όπως μαγειρικό λάδι, ασετόν, οινόπνευμα, πετρέλαιο, κηροζίνη, καθαριστικά λεκέδων, νέφτι, κεριά και καθαριστικά κεριού πρέπει να πλένονται σε ζεστό νερό με επιπρόσθετη ποσότητα απορρυπαντικού πριν τοποθετηθούν για στέγνωμα στο στεγνωτήριο.
- Αντικείμενα όπως αφρώδες ελαστικό (αφρός λάτεξ), σκουφάκια μπάνιου, αδιάβροχα υφάσματα, αντικείμενα με αντιολισθητική βάση από ελαστικό και ρούχα ή μαξιλάρια που περιέχουν επένδυση με αφρώδες ελαστικό δεν πρέπει να στεγνώνονται στο στεγνωτήριο.
- Τα μαλακτικά ή παρόμοια προϊόντα πρέπει να χρησιμοποιούνται αποκλειστικά βάσει των οδηγιών του κατασκευαστή τους.
- Αφαιρέστε όλα τα αντικείμενα από τα ρούχα τα οποία θα μπορούσαν να είναι πηγή ανάφλεξης όπως αναπτήρες ή σπύρα.
- ΠΡΟΕΙΔΟΠΟΙΗΣΗ: Ποτέ μην διακόπτετε ένα στεγνωτήριο πριν από το τέλος του κύκλου στεγνώματος, εκτός εάν αφαιρέσετε αμέσως όλα τα ρούχα και τα απλώσετε ώστε να διασκορπιστεί η θερμότητα.
- Πριν από οποιαδήποτε εκτέλεση εργασίας συντήρησης, απενεργοποιήστε τη συσκευή και αποσυνδέστε το φις τροφοδοσίας από την πρίζα.

ΟΔΗΓΙΕΣ ΓΙΑ ΤΗΝ ΑΣΦΑΛΕΙΑ

ΕΓΚΑΤΑΣΤΑΣΗ

- Αφαιρέστε όλα τα υλικά της συσκευασίας.
- Εάν η συσκευή έχει υποστεί ζημιά, μην προβείτε σε εγκατάσταση ή χρήση της.
- Ακολουθείτε τις οδηγίες εγκατάστασης που παρέχονται με τη συσκευή.
- Πάντα να προσέχετε όταν μετακινείτε τη συσκευή καθώς είναι βαριά. Να

χρησιμοποιείτε πάντα γάντια ασφαλείας και κλειστά παπούτσια.

- Μην εγκαθιστάτε και μη χρησιμοποιείτε τη συσκευή σε χώρο όπου η θερμοκρασία μπορεί να είναι χαμηλότερη από 5°C ή υψηλότερη από 35°C.
- Το δάπεδο επάνω στο οποίο εγκαθιστάτε τη συσκευή πρέπει να είναι επίπεδο, σταθερό, ανθεκτικό στη θερμότητα και καθαρό.

- Βεβαιωθείτε ότι υπάρχει κυκλοφορία αέρα μεταξύ της συσκευής και του δαπέδου.
- Διατηρείτε πάντα τη συσκευή όρθια ενώ την μετακινείτε.
- Η πίσω επιφάνεια της συσκευής πρέπει να τοποθετηθεί προς τον τοίχο.
- Μόλις η συσκευή τοποθετηθεί στη μόνιμη θέση της, ελέγξτε ότι είναι πλήρως οριζοντιωμένη με ένα αλφάδι. Εάν δεν είναι, ρυθμίστε κατάλληλα τα πόδια.

- Μην πίνετε το συμπυκνωμένο/αποσταγμένο νερό και μην προετοιμάζετε φαγητό με αυτό. Μπορεί να προκαλέσει προβλήματα υγείας στον άνθρωπο και στα κατοικίδια ζώα.
- Μην κάθεστε ή στέκεστε πάνω στην ανοιχτή πόρτα της συσκευής.
- Μη στεγνώνετε στο στεγνωτήριο ρούχα που στάζουν.

ΗΛΕΚΤΡΙΚΗ ΣΎΝΔΕΣΗ



ΠΡΟΕΙΔΟΠΟΙΗΣΗ! Κίνδυνος πυρκαγιάς και ηλεκτροπληξίας.

- Συνδέστε το φως τροφοδοσίας στην πρίζα μόνον αφού έχει ολοκληρωθεί η εγκατάσταση. Μετά την εγκατάσταση, βεβαιωθείτε ότι είναι δυνατή η πρόσβαση στο φως τροφοδοσίας.
- Η συσκευή πρέπει να είναι γειωμένη.
- Βεβαιωθείτε ότι οι παράμετροι στην πινακίδα τεχνικών χαρακτηριστικών είναι συμβατές με τις ονομαστικές τιμές ηλεκτρικού ρεύματος της παροχής ρεύματος.
- Χρησιμοποιείτε πάντα σωστά εγκατεστημένη πρίζα με προστασία κατά της ηλεκτροπληξίας.
- Μη χρησιμοποιείτε πολύπριζα και μπαλαντέζες.
- Μην τραβάτε το καλώδιο τροφοδοσίας για να αποσυνδέσετε τη συσκευή. Τραβάτε πάντα το φως τροφοδοσίας.
- Μην αγγίζετε το καλώδιο τροφοδοσίας ή το φως τροφοδοσίας με βρεγμένα χέρια.
- Η συσκευή αυτή συμμορφώνεται με τις Οδηγίες της ΕΟΚ.

ΦΡΟΝΤΙΔΑ ΚΑΙ ΚΑΘΑΡΙΣΜΑ



ΠΡΟΕΙΔΟΠΟΙΗΣΗ! Κίνδυνος τραυματισμού ή βλάβης της συσκευής.

- Μη χρησιμοποιείτε ψεκασμό με νερό ή ατμό για το καθάρισμα της συσκευής.
- Καθαρίστε τη συσκευή με ένα υγρό μαλακό πανί. Χρησιμοποιείτε μόνο ουδέτερα απορρυπαντικά. Μη χρησιμοποιείτε λειαντικά προϊόντα, σφουγγαράκια που χαράσσουν, διαλύτες ή μεταλλικά αντικείμενα.
- Για την αποφυγή πρόκλησης βλάβης στο σύστημα ψύξης, προσέχετε κατά το καθάρισμα της συσκευής.

ΣΥΜΠΙΕΣΤΗΣ



ΠΡΟΕΙΔΟΠΟΙΗΣΗ! Κίνδυνος πρόκλησης ζημιάς στη συσκευή.

- Ο συμπιεστής και το σύστημά του στο στεγνωτήριο έχουν πληρωθεί με έναν ειδικό παράγοντα ο οποίος δεν περιέχει φλώρο-χλώρο-υδρογονάνθρακες. Αυτό το σύστημα πρέπει να παραμείνει στεγανό. Η βλάβη του συστήματος μπορεί να προκαλέσει διαρροή.

ΧΡΗΣΗ



ΠΡΟΕΙΔΟΠΟΙΗΣΗ! Κίνδυνος τραυματισμού, ηλεκτροπληξίας, πυρκαγιάς, εγκαυμάτων ή βλάβης της συσκευής.

- Αυτή η συσκευή προορίζεται μόνο για οικιακή χρήση.
- Μη στεγνώνετε φθαρμένα ρούχα (σκισμένα, ξεφτισμένα) τα οποία περιέχουν πληρωτικά υλικά.
- Στεγνώνετε μόνο υφάσματα που είναι κατάλληλα για στέγνωμα σε στεγνωτήριο. Ακολουθείτε τις οδηγίες στην ετικέτα του υφάσματος.
- Όταν πλένετε τα ρούχα σας με προϊόν αφαίρεσης λεκέδων, θα πρέπει να εκτελείτε έναν επιπλέον κύκλο ξεβγάλματος πριν εκκινήσετε το στεγνωτήριο.

ΑΠΟΡΡΙΨΗ



ΠΡΟΕΙΔΟΠΟΙΗΣΗ! Κίνδυνος τραυματισμού ή ασφυξίας.

- Αποσυνδέστε τη συσκευή από την παροχή ρεύματος και νερού.
- Κόψτε το καλώδιο τροφοδοσίας κοντά στη συσκευή και απορρίψτε το.
- Αφαιρέστε το μάνταλο της πόρτας για να αποτραπεί ο εγκλεισμός παιδιών ή ζώων μέσα στον κάδο.
- Απορρίψτε τη συσκευή σύμφωνα με τις τοπικές διατάξεις για την απόρριψη αποβλήτων ηλεκτρικού και ηλεκτρονικού εξοπλισμού (ΑΗΗΕ).

ΕΥΚΟΛΗ ΕΝΑΡΞΗ

ΠΕΡΙΓΡΑΦΗ ΠΡΟΪΟΝΤΟΣ

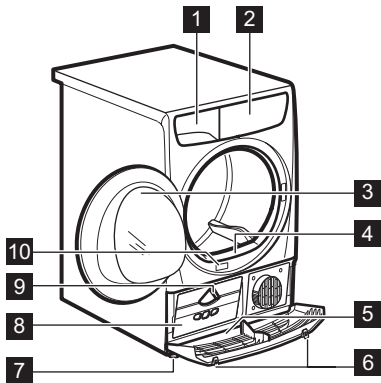

- 1 Δοχείο νερού
- 2 Πίνακας χειριστήριων
- 3 Πόρτα συσκευής
- 4 Κύριο Φίλτρο
- 5 Κάτω κάλυμμα με σχισμές αερισμού



ΠΡΟΕΙΔΟΠΟΙΗΣΗ! Μην τοποθετήσετε κανένα αντικείμενο στο κάτω κάλυμμα

- 6 Κουμπιά για το άνοιγμα του κάτω καλύμματος
- 7 Ρυθμιζόμενα πόδια
- 8 Πόρτα εναλλάκτη θερμότητας
- 9 Κουμπί κλειδώματος της πόρτας του εναλλάκτη θερμότητας
- 10 Πινακίδα τεχνικών χαρακτηριστικών





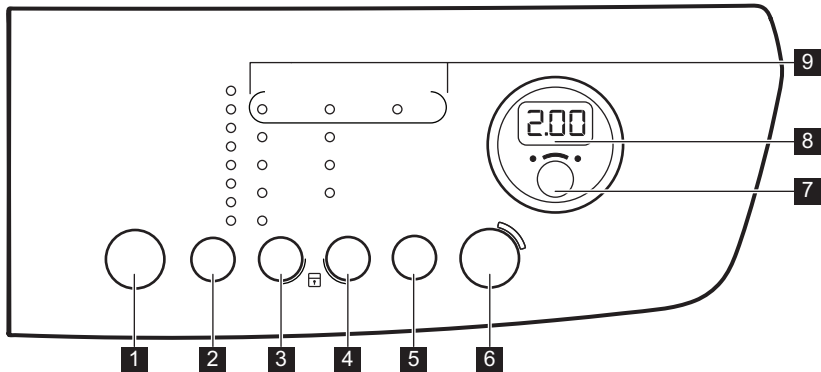

Για ευκολία φορτώματος των ρούχων ή για ευκολία στην εγκατάσταση η πόρτα είναι αναστρέψιμη. (αναρτρέξετε στο χωριστό φυλλάδιο).

ΠΙΝΑΚΑΣ ΧΕΙΡΙΣΤΗΡΙΩΝ



- 1 Κουμπί Ενεργοποίησης/Απενεργοποίησης
Ⓛ

- 2 Επιφάνεια αφής για την επιλογή προγραμμάτων **P**





- 3** Επιφάνεια αφής για την επιλογή στεγνώματος 
- 4** Επιφάνεια αφής για την επιλογή προστασίας κατά του σαλακώματος 
- 5** Time (Χρόνος) επιφάνεια αφής 
- 6** Start/Pause (Έναρξη/Παύση) επιφάνεια αφής 
- 7** Delay (Καθυστέρηση) επιφάνεια αφής 

- 8** Οθόνη
- 9** Ενδείξεις

















Αγγίξτε τα κουμπιά αφής με το δάκτυλό σας στην περιοχή με το σύμβολο ή το όνομα της επιλογής. Μη φοράτε γάντια όταν χρησιμοποιείτε το χειριστήριο. Βεβαιωθείτε ότι το χειριστήριο είναι πάντα καθαρό και στεγνό.

Ενδείξεις

Ενδείξεις	Περιγραφή
	Time Drying (Χρόνος στεγνώματος)
	Κλειδώμα ασφαλείας για παιδιά
	Condenser (Συμπυκνωτής)
	Δοχείο νερού
	Filter (Φίλτρο)
2.00	Διάρκεια προγράμματος
10' - 2.00	Διάρκεια χρόνου στεγνώματος
60' - 20h	Διάρκεια καθυστέρησης έναρξης

ΠΙΝΑΚΑΣ ΠΡΟΓΡΑΜΜΑΤΩΝ

Προγράμματα	Τύπος φορτίου	Φορτίο (μέγ.) ¹⁾ / Σύμβολο υφάσματος
 ²⁾ Βαμβακερά Eco 	Ο κύκλος χρησιμοποιείται για το στέγνωμα βαμβακερών με βαθμό στεγνώματος «βαμβακερά για ντουλάπι» με τη μέγιστη εξοικονόμηση ενέργειας.	8kg/  
Βαμβακερά 	Ο κύκλος στεγνώνει όλους τους τύπους βαμβακερών ώστε να έτοιμα για αποθήκευση (στεγνά για ντουλάπι).	8kg/  
Συνθετικά 	Βαθμός στεγνώματος:  Extra Dry (Επιπλέον στέγνωμα),  Cupboard Dry (Στεγνά για ντουλάπι),  Iron Dry (Στεγνά για σιδέρωμα)	3,5kg/   

Προγράμματα	Τύπος φορτίου	Φορτίο (μέγ.) ¹⁾ / Σύμβολο υφάσματος
Ανάμικτα 	Βαμβακερά και συνθετικά υφάσματα. Πρόγραμμα χαμηλής θερμοκρασίας. Πρόγραμμα για ευαίσθητα με θερμό αέρα.	3kg/ 
Easy Iron+ (Εύκολο σιδέρωμα+) 	Υφάσματα που δεν χρειάζονται ιδιαίτερη φροντίδα και απαιτούν ελάχιστο σιδέρωμα. Τα αποτελέσματα στεγνώματος μπορεί να διαφέρουν ανάλογα με τον τύπο του υφάσματος. Τινάζετε τα ρούχα πριν τα τοποθετήσετε στη συσκευή. Όταν ολοκληρωθεί το πρόγραμμα, αφαιρέστε αμέσως τα ρούχα και τοποθετήστε τα σε κρεμάστρα.	1kg (ή 5 πουκάμισα)/ 
Παπλώματα 	Μονά ή διπλά παπλώματα και μαξιλάρια (με φτερά, πούπουλα, ή συνθετικό γέμισμα).	3kg/ 
Refresh (Φρεσκάρισμα) 	Φρεσκάρισμα ρούχων που ήταν αποθηκευμένα.	1kg
Time Drying (Χρόνος στεγνώματος) 	Με αυτό το πρόγραμμα μπορείτε να χρησιμοποιήσετε την επιλογή Time (Χρόνος) και να ρυθμίσετε τη διάρκεια του προγράμματος.	8kg/ 





1) Το μέγιστο βάρος αναφέρεται σε στεγνά ρούχα.

2) Το πρόγραμμα  Βαμβακερά Curboard Dry (Στεγνά για ντουλάπι) ECO είναι το «Τυπικό πρόγραμμα για βαμβακερά» σύμφωνα με τον Κανονισμό με αριθμό 392/2012 της Επιτροπής της ΕΕ. Είναι κατάλληλο για το στέγνωμα κανονικά βρεγμένων βαμβακερών ρούχων και είναι το πιο αποδοτικό πρόγραμμα όσον αφορά την κατανάλωση ενέργειας για το στέγνωμα βρεγμένων βαμβακερών ρούχων.

ΕΠΙΛΟΓΕΣ

DRYNESS (ΣΤΕΓΝΩΜΑ)

Αυτή η λειτουργία χρησιμοποιείται για καλύτερο στέγνωμα των ρούχων. Υπάρχουν 4 δυνατές επιλογές:

-  Extra Dry (Επιπλέον στέγνωμα)
-  Strong Dry (Ισχυρό στέγνωμα) (μόνο για βαμβακερά)
-  Curboard Dry (Στεγνά για ντουλάπι)
-  Iron Dry (Στεγνά για σιδέρωμα)

ANTICREASE 90' (ΠΡΟΣΤΑΣΙΑ ΑΠΟ ΤΟ ΤΣΑΛΑΚΩΜΑ 90')

Επιμηκύνει τη φάση προστασίας κατά του τσαλακώματος κατά 60 λεπτά στο τέλος του κύκλου στεγνώματος. Αυτή η λειτουργία μειώνει το τσαλάκωμα. Κατά τη φάση προστασίας κατά του τσαλακώματος, μπορείτε να αφαιρέσετε τα ρούχα.

ANTICREASE 60' (ΠΡΟΣΤΑΣΙΑ ΑΠΟ ΤΟ ΤΣΑΛΑΚΩΜΑ 60')

Παρατείνει κατά 30 λεπτά τη φάση προστασίας από το τσαλάκωμα (30 λεπτών) στο τέλος του κύκλου στεγνώματος. Αυτή η λειτουργία αποτρέπει το τσαλάκωμα των ρούχων. Κατά τη φάση προστασίας από το τσαλάκωμα, μπορείτε να αφαιρέσετε ρούχα.

ANTICREASE 30' (ΠΡΟΣΤΑΣΙΑ ΑΠΟ ΤΟ ΤΣΑΛΑΚΩΜΑ 30')

Φάση προστασίας κατά του τσαλακώματος (30 λεπτά) στο τέλος του κύκλου στεγνώματος. Αυτή η λειτουργία αποτρέπει το τσαλάκωμα των ρούχων. Κατά τη φάση προστασίας κατά του τσαλακώματος, μπορείτε να αφαιρέσετε ρούχα.

















TIME (ΧΡΟΝΟΣ) 

Αυτή η επιλογή ισχύει μόνο για το πρόγραμμα Time Drying (Χρόνος στεγνώματος). Μπορείτε να ρυθμίσετε τη διάρκεια του προγράμματος, από 10 λεπτά έως και 2 ώρες. Η ρύθμιση της διάρκειας εξαρτάται από την ποσότητα των ρούχων στη συσκευή.



Συνιστάται η επιλογή σύντομης διάρκειας για μικρές ποσότητες ρούχων ή για ένα μόνο ρούχο.

ΠΙΝΑΚΑΣ ΕΠΙΛΟΓΩΝ

Προγράμματα								
					Anticreas e 90' (Προστα- σία από το τσα- λάκωμα 90')	Anticreas e 60' (Προστα- σία από το τσα- λάκωμα 60')	Anticreas e 30' (Προστα- σία από το τσα- λάκωμα 30')	
 Βαμβα- κερά Eco 			■		■	■	■	
Βαμβακερά 	■	■	■	■	■	■	■	
Συνθετικά 	■		■	■	■	■	■	
Ανάμικτα 			■		■	■	■	
Easy Iron+ (Εύκολο σιδέ- ρωμα+) 				■	■	■	■	
Παπλώματα 			■					
Refresh (Φρε- σκάρισμα) 					■	■	■	
Time Drying (Χρόνος στε- γνώματος) 					■	■	■	■

ΡΥΘΜΙΣΕΙΣ

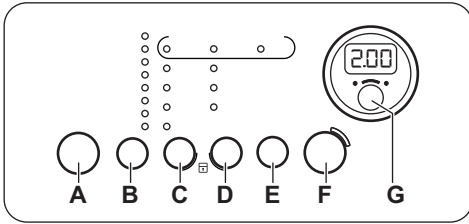

- A. Κουμπί Ενεργοποίησης/Απενεργοποίησης
Ⓜ
- B. Επιφάνεια αφής για την επιλογή προγραμμάτων **P**
- C. Επιφάνεια αφής για την επιλογή στεγνώματος
☀️
- D. Επιφάνεια αφής για την επιλογή προστασίας κατά του τσαλακώματος
👤
- E. Time (Χρόνος) επιφάνεια αφής
⌚
- F. Start/Pause (Εναρξη/Παύση) επιφάνεια αφής
▶️||
- G. Delay (Καθυστέρηση) επιφάνεια αφής
⌚

ΛΕΙΤΟΥΡΓΙΑ ΚΛΕΙΔΩΜΑΤΟΣ ΑΣΦΑΛΕΙΑΣ ΓΙΑ ΠΑΙΔΙΑ

Η επιλογή αυτή αποτρέπει τα παιδιά από το να παίζουν με τη συσκευή όταν βρίσκεται σε λειτουργία κάποιο πρόγραμμα. Ο διακόπτης επιλογής προγράμματος και οι επιφάνειες αφής κλειδώνουν.

Μόνο το κουμπί ενεργοποίησης/ απενεργοποίησης δεν είναι κλειδωμένο.

Ενεργοποίηση της επιλογής κλειδώματος ασφαλείας για παιδιά:

1. Πιέστε το κουμπί ενεργοποίησης/ απενεργοποίησης για να ενεργοποιήσετε τη συσκευή.
2. Περιμένετε για περίπου 8 δευτερόλεπτα.

3. Πιέστε ταυτόχρονα και παρατεταμένα τις επιφάνειες αφής (C) και (D). Η ένδειξη κλειδώματος ασφαλείας για παιδιά ανάβει.

Η ένδειξη κλειδώματος ασφαλείας για παιδιά ανάβει.



Μπορείτε να απενεργοποιήσετε την επιλογή κλειδώματος ασφαλείας για παιδιά, ενώ βρίσκεται σε λειτουργία κάποιο πρόγραμμα. Πιέστε παρατεταμένα τις ίδιες επιφάνειες αφής, μέχρι να σβήσει η ένδειξη κλειδώματος ασφαλείας για παιδιά.

ΕΝΕΡΓΟΠΟΙΗΣΗ/ΑΠΕΝΕΡΓΟΠΟΙΗΣΗ BUZZER (ΒΟΜΒΗΤΗΣ)

Για να απενεργοποιήσετε ή να ενεργοποιήσετε τα ηχητικά σήματα, πιέστε ταυτόχρονα και παρατεταμένα τα κουμπιά αφής (B) και (C) για 2 δευτερόλεπτα.

ΡΥΘΜΙΣΗ ΤΟΥ ΒΑΘΜΟΥ ΥΓΡΑΣΙΑΣ ΠΟΥ ΠΑΡΑΜΕΝΕΙ ΣΤΑ ΡΟΥΧΑ

Για να αλλάξετε το προκαθορισμένο επίπεδο της υγρασίας που παραμένει στα ρούχα:

1. Πιέστε το κουμπί ενεργοποίησης/ απενεργοποίησης για να ενεργοποιήσετε τη συσκευή.
2. Περιμένετε για περίπου 8 δευτερόλεπτα.
3. Πιέστε ταυτόχρονα και παρατεταμένα τα κουμπιά (B) και (D).

Μια από τις παρακάτω ενδείξεις ανάβει:

- μέγιστο στεγνό φορτίο
 - πιο στεγνό φορτίο
 - τυπικό στεγνό φορτίο
4. Πιέστε επανειλημμένα το κουμπί (F) μέχρι να ανάψει η ένδειξη του σωστού επιπέδου.
 5. Για να επιβεβαιώσετε τη ρύθμιση, πιέστε ταυτόχρονα και παρατεταμένα τα κουμπιά (B) και (D) για περίπου 2 δευτερόλεπτα.

ΠΡΙΝ ΑΠΟ ΤΗΝ ΠΡΩΤΗ ΧΡΗΣΗ

Πριν χρησιμοποιήσετε τη συσκευή για πρώτη φορά:

- Καθαρίστε τον κάδο του στεγνωτηρίου με ένα υγρό πανί.
- Ξεκινήστε ένα πρόγραμμα 1 ώρα με υγρά ρούχα.



Στην αρχή του κύκλου στεγνώματος (στα πρώτα 3–5 λεπτά) ενδέχεται να υπάρξει ένα ελαφρά υψηλότερο επίπεδο ήχου. Αυτό οφείλεται στην εκκίνηση του συμπιεστή. Αυτό είναι φυσιολογικό για συσκευές που διαθέτουν συμπιεστή όπως ψυγεία και καταψύκτες.

ΚΑΘΗΜΕΡΙΝΉ ΧΡΉΣΗ

ΈΝΑΡΞΗ ΠΡΟΓΡΑΜΜΑΤΟΣ ΧΩΡΙΣ ΚΑΘΥΣΤΈΡΗΣΗ ΈΝΑΡΞΗΣ

1. Προετοιμάστε τα ρούχα και τοποθετήστε τα στη συσκευή.



ΠΡΟΣΟΧΗ! Βεβαιωθείτε ότι κατά το κλείσιμο της πόρτας, τα ρούχα δεν πιάνονται ανάμεσα στην πόρτα της συσκευής και το στεγανοποιητικό λάστιχο.

2. Πιέστε το κουμπί ενεργοποίησης/ απενεργοποίησης για να ενεργοποιήσετε τη συσκευή.
3. Ρυθμίστε το σωστό πρόγραμμα και τις επιλογές ανάλογα με τον τύπο του φορτίου.

Στην οθόνη εμφανίζεται η διάρκεια του προγράμματος.



Ο χρόνος στεγνώματος που εμφανίζεται στην οθόνη, όταν επιλεγεί το πρόγραμμα βαμβακερών, βασίζεται σε φορτίο 5 kg και με τυπικές συνθήκες. Ο πραγματικός χρόνος στεγνώματος εξαρτάται από τον τύπο του φορτίου (ποσότητα και σύνθεση), τη θερμοκρασία δωματίου και την υγρασία των ρούχων μετά τη φάση στύψιματος.

4. Πιέστε το κουμπί αψής Start/Pause (Έναρξη/ Παύση).

Το πρόγραμμα ξεκινάει.

ΈΝΑΡΞΗ ΤΟΥ ΠΡΟΓΡΑΜΜΑΤΟΣ ΜΕ ΚΑΘΥΣΤΈΡΗΣΗ ΈΝΑΡΞΗΣ

1. Ρυθμίστε το σωστό πρόγραμμα και τις επιλογές ανάλογα με τον τύπο του φορτίου.
2. Πιέστε το κουμπί καθυστέρησης έναρξης επανειλημμένα μέχρι να εμφανιστεί στην οθόνη ο χρόνος καθυστέρησης που θέλετε να ρυθμίσετε.



Μπορείτε να ρυθμίσετε την καθυστέρηση έναρξης ενός προγράμματος από 60 λεπτά έως και 20 ώρες.

3. Πιέστε την επιφάνεια αψής Start/Pause (Έναρξη/Παύση).

Στην οθόνη εμφανίζεται η αντίστροφη μέτρηση της καθυστέρησης έναρξης.

Μόλις ολοκληρωθεί η αντίστροφη μέτρηση, το πρόγραμμα θα ξεκινήσει.

ΑΛΛΑΓΗ ΠΡΟΓΡΑΜΜΑΤΟΣ

1. Πιέστε το κουμπί ενεργοποίησης/ απενεργοποίησης για να απενεργοποιήσετε τη συσκευή
2. Πιέστε το κουμπί ενεργοποίησης/ απενεργοποίησης για να ενεργοποιήσετε τη συσκευή.
3. Επιλέξτε το πρόγραμμα.



ΛΕΙΤΟΥΡΓΙΑ ΑΝΑΜΟΝΉΣ

Για να μειωθεί η κατανάλωση ενέργειας, αυτή η λειτουργία απενεργοποιεί αυτόματα τη συσκευή:

- Μετά από 5 λεπτά, εάν δεν ξεκινήσετε το πρόγραμμα.
- 5 λεπτά μετά την ολοκλήρωση του προγράμματος.

ΣΤΟ ΤΕΛΟΣ ΤΟΥ ΠΡΟΓΡΑΜΜΑΤΟΣ

Όταν το πρόγραμμα έχει ολοκληρωθεί:



- Τίθεται σε λειτουργία ένα διακοπτόμενο ηχητικό σήμα.
- Η ένδειξη  αναβοσβήνει.
- Ανάβουν οι ενδείξεις  Filter (Φίλτρο) και  Tank (Δοχείο).
- Η ένδειξη Start/Pause (Έναρξη/Παύση) είναι αναμμένη.

Η συσκευή συνεχίζει να λειτουργεί με τη φάση προστασίας από το τσαλάκωμα για περίπου 30 λεπτά ακόμα.

Η φάση προστασίας από το τσαλάκωμα αφαιρεί τις ζάρες από τα ρούχα.

Μπορείτε να αφαιρέσετε τα ρούχα πριν ολοκληρωθεί η φάση προστασίας από το τσαλάκωμα. Για καλύτερα αποτελέσματα, συνιστούμε να αφαιρείτε τα ρούχα όταν η φάση έχει σχεδόν ή πλήρως ολοκληρωθεί.

Όταν ολοκληρωθεί η φάση προστασίας από το τσαλάκωμα:

- Η ένδειξη  ανάβει αλλά δεν αναβοσβήνει.
- Ανάβουν οι ενδείξεις  Filter (Φίλτρο) και  Tank (Δοχείο).
- Η ένδειξη Start/Pause (Εναρξη/Παύση) σβήνει.

1. Πιέστε το κουμπί ενεργοποίησης/ απενεργοποίησης για να απενεργοποιήσετε τη συσκευή.
2. Ανοίξτε την πόρτα της συσκευής.
3. Αφαιρέστε τα ρούχα.
4. Κλείστε την πόρτα της συσκευής.







Κατά την ολοκλήρωση ενός προγράμματος, πρέπει πάντα να καθαρίζετε το φίλτρο και να αδειάζετε το δοχείο νερού.

ΥΠΟΔΕΪΞΕΙΣ ΚΑΙ ΣΥΜΒΟΥΛΕΣ

ΠΡΟΕΤΟΙΜΑΣΙΑ ΤΩΝ ΡΟΥΧΩΝ

- Κλείνετε τα φερμουάρ.
- Κουμπώνετε τα κλιπ από τις παπλωματοθήκες.
- Μη στεγνώνετε λυτές υφασματίνες ζώνες ή κορδέλες (π.χ. από ποδιές). Δένετε τις πριν από την έναρξη ενός προγράμματος.
- Αφαιρείτε όλα τα αντικείμενα από τις τσέπες.
- Γυρίστε μέσα έξω τα ρούχα που διαθέτουν εσωτερική βαμβακερή επένδυση. Η βαμβακερή επένδυση πρέπει να είναι προς τα έξω.
- Να ρυθμίζετε πάντα το κατάλληλο πρόγραμμα για τον τύπο των ρούχων.
- Μην τοποθετείτε σκούρα υφάσματα μαζί με ανοιχτόχρωμα.

- Χρησιμοποιήστε ένα κατάλληλο πρόγραμμα για βαμβακερά, ζέρσεϊ και πλεκτά ώστε να μη μαζέψουν.
- Μην υπερβαίνετε το μέγιστο φορτίο που αναφέρεται στο κεφάλαιο προγραμμάτων ή που εμφανίζεται στην οθόνη.
- Στεγνώνετε μόνο ρούχα που είναι κατάλληλα για στεγνωτήριο. Ανατρέξτε στην ετικέτα κάθε είδους.
- Μη στεγνώνετε μεγάλα και μικρά ρούχα μαζί. Τα μικρά ρούχα μπορούν να μπερδευτούν μέσα στα μεγάλα και να μη στεγνώσουν.

Ετικέτα υφάσμα- τος	Περιγραφή
	Τα ρούχα είναι κατάλληλα για στέγνωμα στο στεγνωτήριο.
	Τα ρούχα είναι κατάλληλα για στέγνωμα στο στεγνωτήριο σε υψηλότερες θερμοκρασίες.
	Τα ρούχα είναι κατάλληλα για στέγνωμα στο στεγνωτήριο μόνο σε χαμηλές θερμοκρασίες.
	Τα ρούχα δεν είναι κατάλληλα για στέγνωμα στο στεγνωτήριο.

ΦΡΟΝΤΙΔΑ ΚΑΙ ΚΑΘΑΡΙΣΜΑ

ΚΑΘΑΡΙΣΜΑ ΤΟΥ ΦΙΛΤΡΟΥ

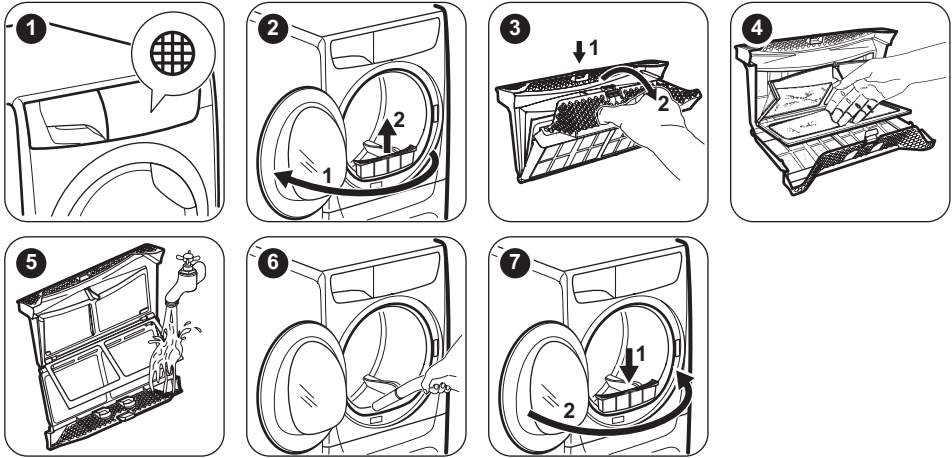

ΑΔΕΙΑΣΜΑ ΤΟΥ ΔΟΧΕΙΟΥ ΝΕΡΟΥ

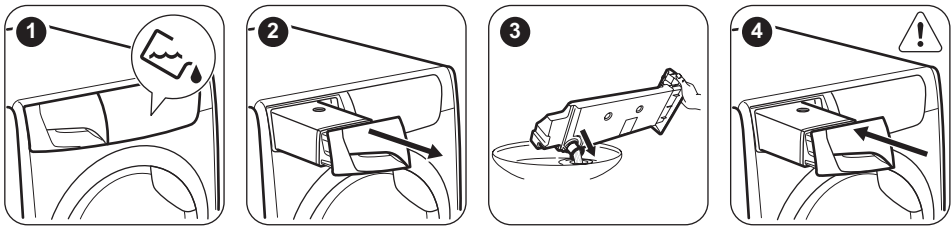

i Μπορείτε να χρησιμοποιήσετε το νερό του δοχείου νερού ως αποσταγμένο νερό (π.χ. για ατμοσίδηρο). Πριν αξιοποιήσετε το νερό, αφαιρέστε τυχόν υπολείμματα ρύπων φιλτράροντάς το.

ΚΑΘΑΡΙΣΜΑ ΤΟΥ ΣΥΜΠΥΚΝΩΤΗ

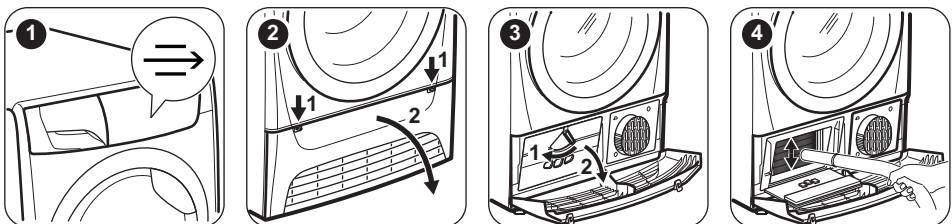

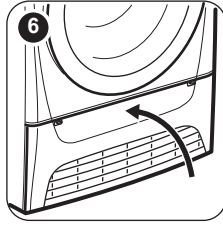
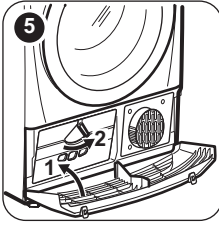

ΠΡΟΣΟΧΗ! Μην αγγίζετε τη μεταλλική επιφάνεια με γυμνά χέρια. Κίνδυνος τραυματισμού. Φορείτε γάντια προστασίας. Καθαρίζετε με προσοχή ώστε να μην προκαλέσετε ζημιά στη μεταλλική επιφάνεια.

ΚΑΘΑΡΙΣΜΑ ΤΟΥ ΚΑΔΟΥ



ΠΡΟΕΙΔΟΠΟΙΗΣΗ! Αποσυνδέστε τη συσκευή από το ρεύμα πριν από τον καθαρισμό.

Χρησιμοποιήστε ένα κοινό ουδέτερο απορρυπαντικό για να καθαρίσετε την εσωτερική επιφάνεια και τους ανυψωτήρες του κάδου. Σκουπίστε τις επιφάνειες με ένα μαλακό πανί.



ΠΡΟΣΟΧΗ! Μη χρησιμοποιείτε υλικά που χαράζουν ή ασαλόσυρμα για τον καθαρισμό του κάδου.

ΚΑΘΑΡΙΣΜΑ ΤΟΥ ΧΕΙΡΙΣΤΗΡΙΟΥ ΚΑΙ ΤΟΥ ΠΕΡΙΒΛΗΜΑΤΟΣ ΤΗΣ ΣΥΣΚΕΥΗΣ

Χρησιμοποιήστε ένα κοινό ουδέτερο απορρυπαντικό για να καθαρίσετε το χειριστήριο και το περίβλημα της συσκευής. Χρησιμοποιήστε ένα υγρό πανί για τον καθαρισμό. Σκουπίστε τις επιφάνειες με ένα μαλακό πανί.



ΠΡΟΣΟΧΗ! Μη χρησιμοποιείτε καθαριστικά επίπλων ή προϊόντα που μπορούν να προκαλέσουν διάβρωση.

ΚΑΘΑΡΙΣΜΑ ΤΩΝ ΣΧΙΣΜΩΝ ΑΕΡΙΣΜΟΥ

Χρησιμοποιήστε ηλεκτρική σκούπα για να αφαιρέσετε τα χνούδια από τις σχισμές αερισμού.

ΑΝΤΙΜΕΤΩΠΙΣΗ ΠΡΟΒΛΗΜΑΤΩΝ

Πρόβλημα	Πιθανή αντιμετώπιση
Δεν μπορείτε να ενεργοποιήσετε τη συσκευή.	Βεβαιωθείτε ότι το φις τροφοδοσίας έχει συνδεθεί στην πρίζα.
	Ελέγξτε την ασφάλεια στον πίνακα ασφαλειών (οικιακή εγκατάσταση).
Το πρόγραμμα δεν ξεκινά.	Πιέστε το κουμπί Start/Pause (Εναρξη/Παύση).
	Βεβαιωθείτε ότι η πόρτα της συσκευής είναι κλειστή.
Η πόρτα της συσκευής δεν κλείνει.	Βεβαιωθείτε ότι το φίλτρο είναι σωστά εγκατεστημένο.
	Βεβαιωθείτε ότι τα ρούχα δεν πιάνονται ανάμεσα στην πόρτα της συσκευής και το στεγανοποιητικό λάστιχο.

Πρόβλημα	Πιθανή αντιμετώπιση
Η συσκευή σταματά κατά τη λειτουργία.	Βεβαιωθείτε ότι το δοχείο νερού είναι άδειο. Πιέστε το Start/Pause (Εναρξη/Παύση) για να ξεκινήσει το πρόγραμμα ξανά.
Ο χρόνος κύκλου διαρκεί πολύ ή τα αποτελέσματα στεγνώματος δεν είναι ικανοποιητικά. ¹⁾	Βεβαιωθείτε ότι το βάρος των ρούχων είναι συμβατό με τη διάρκεια του προγράμματος. Βεβαιωθείτε ότι το φίλτρο είναι καθαρό. Τα ρούχα είναι πολύ υγρά. Στύψτε τα ρούχα ξανά στο πλυντήριο ρούχων.
	Βεβαιωθείτε ότι η θερμοκρασία δωματίου είναι υψηλότερη από +5°C και χαμηλότερη από +35°C. Η ιδανική θερμοκρασία δωματίου είναι μεταξύ 19°C και 24°C.
	Επιλέξτε το πρόγραμμα Time Drying (Χρόνος στεγνώματος) ή Extra Dry (Επιπλέον στέγνωμα). ²⁾
Η οθόνη εμφανίζει την ένδειξη Err .	Εάν θέλετε να ρυθμίσετε ένα νέο πρόγραμμα, απενεργοποιήστε και ενεργοποιήστε τη συσκευή.
	Βεβαιωθείτε ότι οι επιλογές είναι συμβατές με το πρόγραμμα.
Η οθόνη εμφανίζει μια ένδειξη (π.χ. E51).	Απενεργοποιήστε και ενεργοποιήστε τη συσκευή. Ξεκινήστε ένα νέο πρόγραμμα. Εάν το πρόβλημα εμφανιστεί ξανά, επικοινωνήστε με το Σέρβις.

1) Μετά από 5 ώρες κατά μέγιστο, το πρόγραμμα ολοκληρώνεται αυτόματα.

2) Κατά το στέγνωμα, τα μεγάλα τεμάχια (π.χ. σεντόνια) είναι δυνατόν να παραμείνουν υγρά σε μερικά σημεία.

Εάν τα αποτελέσματα του στεγνώματος δεν είναι ικανοποιητικά

- Το επιλεγμένο πρόγραμμα ήταν εσφαλμένο.
- Είναι φραγμένο το φίλτρο.
- Είναι φραγμένος ο συμπυκνωτής.
- Υπήρχαν πάρα πολλά ρούχα στη συσκευή.
- Είναι βρόμικος ο κάδος.
- Λανθασμένη ρύθμιση του αισθητήρα αγωγιμότητας (Ανατρέξτε στο κεφάλαιο

«Ρυθμίσεις - Ρύθμιση του βαθμού υγρασίας που παραμένει στα ρούχα» για καλύτερη ρύθμιση).

- Είναι φραγμένες οι σχισμές αερισμού.
- Η θερμοκρασία δωματίου είναι πολύ χαμηλή ή πολύ υψηλή (η ιδανική θερμοκρασία δωματίου είναι μεταξύ 19°C και 24°C)

ΤΕΧΝΙΚΑ ΧΑΡΑΚΤΗΡΙΣΤΙΚΑ

Υψος x Πλάτος x Βάθος	850 x 600 x 600 mm (μέγιστο 665 mm)
Μέγιστο βάθος με την πόρτα της συσκευής ανοιχτή	1090 mm

Μέγιστο πλάτος με την πόρτα της συσκευής ανοιχτή	950 mm
Ρυθμιζόμενο ύψος	850 mm (+ 15 mm - ρύθμιση ποδιών)
Χωρητικότητα κάδου	118 l
Μέγιστος όγκος φορτίου	8 kg
Τάση	230 V
Συχνότητα	50 Hz
Στάθμη ηχητικής ισχύος	67 dB
Συνολική ισχύς	900 W
Τάξη ενεργειακής απόδοσης	A+
Κατανάλωση ενέργειας του τυπικού προγράμματος για βαμβακερά με πλήρες φορτίο. ¹⁾	2,60 kWh
Κατανάλωση ενέργειας του τυπικού προγράμματος για βαμβακερά με μερικό φορτίο. ²⁾	1,38 kWh
Ετήσια κατανάλωση ενέργειας ³⁾	308,20 kWh
Απορρόφηση ισχύος σε κατάσταση αναμονής ⁴⁾	0,50 W
Απορρόφηση ισχύος σε κατάσταση εκτός λειτουργίας ⁴⁾	0,50 W
Χρήση	Οικιακή
Επιτρεπόμενη θερμοκρασία περιβάλλοντος	+5 °C έως +35 °C
Επίπεδο προστασίας κατά της εισόδου στερεών σωματιδίων και υγρασίας που βεβαιώνεται από το προστατευτικό κάλυμμα, εκτός όπου ο εξοπλισμός χαμηλής τάσης δεν έχει προστασία κατά της υγρασίας	IPX4
Αυτό το προϊόν περιέχει φθοριούχα αέρια θερμοκηπίου, ερμητικά σφραγισμένα	
Σήμανση αερίου	R134a
Βάρος	0,300 kg
Δυναμικό υπερθέρμανσης του πλανήτη (GWP)	1430

1) Βάσει του προτύπου EN 61121. 8 kg βαμβακερών με φυγοκέντρηση στις 1.000 rpm.

2) Βάσει του προτύπου EN 61121. 4 kg βαμβακερών με φυγοκέντρηση στις 1.000 rpm.

3) Κατανάλωση ενέργειας ανά έτος σε kWh, με βάση τους 160 κύκλους στεγνώματος στο τυπικό πρόγραμμα για βαμβακερά με πλήρες και μερικό φορτίο και την κατανάλωση των λειτουργιών χαμηλής ισχύος. Η πραγματική κατανάλωση ενέργειας ανά κύκλο θα εξαρτηθεί από τον τρόπο χρήσης της συσκευής (ΚΑΝΟΝΙΣΜΟΣ (ΕΕ) Αρ. 392/2012).

4) Βάσει του προτύπου EN 61121.

Οι πληροφορίες που παρέχονται στον παραπάνω πίνακα συμμορφώνονται με τον κανονισμό της Επιτροπής της ΕΕ 392/2012 για την εφαρμογή της οδηγίας 2009/125/ΕΚ.

ΣΤΟΙΧΕΙΑ ΚΑΤΑΝΑΛΩΣΗΣ

Πρόγραμμα	Στύψιμο στις / υπολειπόμενη υγρασία	Χρόνος στεγνώματος ¹⁾	Κατανάλωση ενέργειας ²⁾
Βαμβακερά Eco 8 kg			
Cupboard Dry (Στεγνά για ντουλάπι)	1.400 rpm / 50%	147 min.	2,03 kWh
	1.000 rpm / 60%	179 min.	2,60 kWh
Iron Dry (Στεγνά για σιδέρωμα)	1.400 rpm / 50%	113 min.	1,47 kWh
	1.000 rpm / 60%	135 min.	1,79 kWh
Βαμβακερά Eco 4 kg			
Cupboard Dry (Στεγνά για ντουλάπι)	1.400 rpm / 50%	86 min.	1,14 kWh
	1.000 rpm / 60%	102 min.	1,38 kWh
Συνθετικά 3,5 kg			
Cupboard Dry (Στεγνά για ντουλάπι)	1.200 rpm / 40%	58 min.	0,71 kWh
	800 rpm / 50%	72 min.	0,90 kWh

1) Για μερικό φορτίο, η διάρκεια του κύκλου είναι μικρότερη και η συσκευή χρησιμοποιεί λιγότερη ενέργεια.

2) Η ακατάλληλη θερμοκρασία περιβάλλοντος ή/και ένα λανθασμένα φυγοκεντρισμένο φορτίο μπορεί να επιμηκύνει τη διάρκεια του κύκλου και να αυξήσει την κατανάλωση ενέργειας.

ΦΥΛΛΟ ΠΛΗΡΟΦΟΡΙΩΝ ΠΡΟΪΟΝΤΟΣ ΣΥΜΦΩΝΑ ΜΕ ΤΟΝ ΚΑΝΟΝΙΣΜΟ ΤΗΣ Ε.Ε 1369/2017

Φύλλο Πληροφοριών Προϊόντος	
Εμπορικό σήμα	ZANUSSI
Μοντέλο	ZDH8333PZ1, PNC916098523
Διαβαθμισμένη χωρητικότητα σε kg	8
Στεγνωτήριο ρούχων με ανοικτό κύκλωμα κυκλοφορίας αέρα ή συμπίκνωση υδρατμών	Με συμπίκνωση υδρατμών
Τάξη ενεργειακής απόδοσης	A+
Κατανάλωση ενέργειας σε kWh ανά έτος, βάσει 160 κύκλων στεγνώματος στο τυπικό πρόγραμμα για βαμβακερά με πλήρες και μερικό φορτίο και κατανάλωση σε καταστάσεις λειτουργίας χαμηλής ισχύος Η πραγματική κατανάλωση ενέργειας ανά κύκλο εξαρτάται από τον τρόπο χρήσης της συσκευής.	308,20

Αυτόματο στεγνωτήριο ή μη αυτόματο στεγνωτήριο	Αυτόματο
Κατανάλωση ενέργειας του τυπικού προγράμματος για βαμβακερά με πλήρες φορτίο σε kWh	2,60
Κατανάλωση ενέργειας του τυπικού προγράμματος για βαμβακερά με μερικό φορτίο σε kWh	1,38
Κατανάλωση ενέργειας στην κατάσταση εκτός λειτουργίας σε W	0,50
Κατανάλωση ενέργειας στην κατάσταση αναμονής σε W	0,50
Διάρκεια της λειτουργίας αναμονής σε λεπτά	10
Το «τυπικό πρόγραμμα για βαμβακερά» που χρησιμοποιείται με πλήρες και μερικό φορτίο είναι το τυπικό πρόγραμμα στεγνώματος το οποίο αφορούν οι πληροφορίες στην ετικέτα και το δελτίο, ότι το πρόγραμμα αυτό είναι κατάλληλο για το στέγνωμα συνηθών υγρών βαμβακερών ρούχων και ότι είναι το πιο αποδοτικό πρόγραμμα ως προς την κατανάλωση ενέργειας για βαμβακερά.	
Σταθμισμένη διάρκεια του «τυπικού προγράμματος για βαμβακερά» με πλήρες και μερικό φορτίο σε λεπτά	135
Χρόνος «τυπικού προγράμματος για βαμβακερά με πλήρες φορτίο» σε λεπτά	179
Χρόνος «τυπικού προγράμματος για βαμβακερά με μερικό φορτίο» σε λεπτά	102
Τάξη απόδοσης συμπίκνωσης σε κλίμακα από το G (ελάχιστη απόδοση) έως το A (μέγιστη απόδοση)	B
Μέση απόδοση συμπίκνωσης τυπικού προγράμματος για βαμβακερά με πλήρες φορτίο ως ποσοστό	81
Μέση απόδοση συμπίκνωσης τυπικού προγράμματος για βαμβακερά με μερικό φορτίο ως ποσοστό	81
Σταθμισμένη απόδοση συμπίκνωσης «τυπικού προγράμματος για βαμβακερά» με πλήρες και μερικό φορτίο	81
Στάθμη ηχητικής ισχύος σε dB	67
Εντοιχιζόμενο μοντέλο συσκευής Ναι/όχι	Όχι

Οι πληροφορίες που παρέχονται στον παραπάνω πίνακα συμμορφώνονται με τον κανονισμό της Επιτροπής της ΕΕ 392/2012 για την εφαρμογή της οδηγίας 2009/125/EK.

ΠΕΡΙΒΑΛΛΟΝΤΙΚΑ ΘΕΜΑΤΑ

Ανακυκλώστε τα υλικά που φέρουν το σύμβολο

 Τοποθετήστε τα υλικά συσκευασίας σε κατάλληλα δοχεία για ανακύκλωση. Συμβάλετε στην προστασία του περιβάλλοντος και της ανθρώπινης υγείας ανακυκλώνοντας τις άχρηστες ηλεκτρικές και ηλεκτρονικές συσκευές. Μην

απορρίψτε με τα οικιακά απορρίμματα συσκευές που φέρουν το σύμβολο . Επιστρέψτε το προϊόν στην τοπική σας μονάδα ανακύκλωσης ή επικοινωνήστε με τη δημοτική αρχή.

BIZTONSÁGI INFORMÁCIÓK

A készülék üzembe helyezése és használata előtt gondosan olvassa el a mellékelt útmutatót. A gyártó nem vállal felelősséget a helytelen beszerelés vagy használat miatt keletkezett sérülésekért és károkért. Tartsa biztonságos és elérhető helyen az útmutatót, hogy szükség esetén mindig a rendelkezésére álljon.



- Olvassa el a mellékelt utasításokat.

GYERMEKEK ÉS FOGYATÉKKAL ÉLŐ SZEMÉLYEK BIZTONSÁGA



FIGYELMEZTETÉS!

Fulladás, sérülés vagy tartós rokkantság kockázata.

- A készüléket 8 év feletti gyermekek és csökkent fizikai, értelmi vagy mentális képességű, illetve megfelelő tapasztalatok vagy ismeretek híján lévő személyek csak felügyelettel, vagy a készülék biztonságos használatára vonatkozó megfelelő tájékoztatás esetén használhatják.
- A 3-8 éves gyermekek, illetve a súlyos, komplex fogyatékkal élő személyek állandó felügyelet nélkül nem tartózkodhatnak a készülék közelében.
- 3 évesnél fiatalabb gyermekek kizárólag folyamatos felügyelet mellett tartózkodhatnak a készülék közelében.
- Ne hagyja, hogy gyermekek játsszanak a készülékkel.
- Minden csomagolóanyagot tartson távol a gyermekektől, és megfelelően dobja azokat hulladékba.
- A mosószerket tartsa távol a gyermekektől.
- A gyermekeket és a háziállatokat tartsa távol a készüléktől, amikor az ajtaja nyitva van.
- Ha rendelkezik gyermekbiztonsági zárral a készülék, akkor azt be kell kapcsolni.
- Gyermekek felügyelet nélkül nem végezhetnek tisztítási vagy karbantartási tevékenységet a készüléken.

ÁLTALÁNOS BIZTONSÁG

- Ne változtassa meg a készülék műszaki jellemzőit.
- Amennyiben a szárítógépet egy mosógép tetején szeretné elhelyezni, használja az összeépítő készletet. Az összeépítő készlet hivatalos márkakereskedőnél szerezhető be, és kizárólag a tartozékhoz mellékelt útmutatóban felsorolt készülékekhez használható. Üzembe helyezés és használat előtt olvassa el figyelmesen (lásd az üzembe helyezési útmutatót).
- A készülék elhelyezhető szabadon álló módon vagy a konyhai munkapult alá, ha van elegendő hely (lásd az üzembe helyezési útmutatót).
- A készüléket ne helyezze üzembe zárható ajtó, tolóajtó vagy olyan ajtó mögött, amelynél a készülékkel ellentétes oldalon található a zsanér, és emiatt a készülék ajtaja nem nyitható ki teljesen.
- Ügyeljen arra, hogy a készülék alsó részén levő szellőzőnyílást a készülék alatti szőnyeg, lábtörő vagy egyéb padlóburkoló tárgy ne zárja el.
- **FIGYELMEZTETÉS:** A készüléket tilos külső kapcsolóeszközzel, például időzítővel ellátni, vagy olyan áramkörre kötni, amelyet rendszeresen be- és kikapcsolnak.
- Csak a telepítés befejezése után csatlakoztassa a hálózati csatlakozódugót a hálózati csatlakozóaljzatba. Ügyeljen arra, hogy a hálózati dugasz az üzembe helyezés után hozzáférhető legyen.
- Ha a hálózati kábel megsérül, azt a gyártónak vagy a márkaszerviznek vagy más hasonlóan képzett személynek kell kicserélnie, nehogy elektromos veszélyhelyzet álljon elő.
- Soha ne lépje túl a megengedett legnagyobb töltetet, mely 8 kg tömegű lehet (lásd a „Programtáblázat” című fejezetet).
- Nem szabad olyan ruhadarabot szárítani, mely ipari vegyszerrel szennyeződött.
- Törölje le a készülék körül felhalmozódott szöszöket és csomagolási törmeléket.

- Ne használja a készüléket szűrő nélkül. Minden használat előtt vagy után tisztítsa meg szöszszűrőt.
- Ne szárítson mosatlan ruhadarabokat a szárítógépben.
- Az olyan anyagokkal szennyezett ruhadarabokat, mint étolaj, aceton, alkohol, benzin, kerozin, folteltávolítók, terpentín, viasz és viaszeltávolítók, meleg vízben ki kell mosni extra mennyiségű mosószer használatával, mielőtt szárítógépben szárítaná.
- Olyan darabokat, mint habszivacs, (latexhab) zuhany sapkák, vízálló textíliák, gumírozott ruhadarabok vagy habszivacs darabokkal kitömött párnák, tilos a szárítógépben szárítani.
- A textilöblítőket vagy hasonló készítményeket az azokhoz mellékelt gyártói utasításoknak megfelelően kell használni.
- Távolítsa el a ruhadarabokból az összes olyan tárgyat, mely gyújtószikra forrása lehet, pl. öngyújtó vagy gyufa.
- **FIGYELMEZTETÉS:** Soha ne állítsa le a szárítógépet a szárítási ciklus befejeződése előtt, hacsak nem tudja az összes darabot gyorsan kiszedni és kitergetni, hogy a hő eltávozzon.
- Bármilyen karbantartás előtt kapcsolja ki a készüléket, és húzza ki a hálózati csatlakozódugót a csatlakozóaljzatból.

BIZTONSÁGI UTASÍTÁSOK

ÜZEMBE HELYEZÉS

- Távolítsa el az összes csomagolóanyagot.
- Ne helyezzen üzembe, és ne is használjon sérült készüléket.
- Tartsa be a készülékhez mellékelt üzembe helyezési útmutatóban foglaltakat.
- A készülék nehéz, ezért legyen körültekintő a mozgatásakor. Mindig használjon munkavédelmi kesztyűt és zárt lábbelit.
- Ne helyezze üzembe a készüléket olyan helyen, ahol a hőmérséklet 5 °C alá csökkenhet vagy 35°C fölé emelkedhet.
- A készülék üzemeltetésének helyén a padló vízszintes, sík, stabil, hőálló és tiszta legyen.
- Gondoskodjon arról, hogy keringeni tudjon a levegő a készülék és a padló között.
- Mozgatáskor mindig tartsa a készüléket függőleges helyzetben.
- A készülék hátoldalát a falhoz kell állítani.
- A készülék végleges elhelyezési pozíciójában ellenőrizze a felület megfelelő vízszintességét

víz mértékkel. Ha a felület nem teljesen vízszintes, a lábak emelésével vagy süllyesztésével biztosítsa a vízszintes helyzetet.

ELEKTROMOS CSATLAKOZTATÁS



FIGYELMEZTETÉS! Tűz- és áramütésveszély.

- Csak az üzembe helyezés befejezése után csatlakoztassa a hálózati csatlakozódugót a hálózati csatlakozóaljzatba. Ügyeljen arra, hogy a hálózati dugasz üzembe helyezés után is könnyen elérhető legyen.
- A készüléket kötelező földelni.
- Ellenőrizze, hogy az adattáblán szereplő adatok megfelelnek-e a helyi elektromos hálózat paramétereinek.
- Mindig megfelelően felszerelt, áramütés ellen védett aljzatot használjon.

- Ne használjon hálózati elosztókat és hosszabbító kábeleket.
- A hálózati vezeték kihúzásakor soha ne vezetékét húzza. A kábelt mindig a csatlakozódugónál fogva húzza ki.
- Nedves kézzel ne érintse meg a hálózati kábelt és a csatlakozódugót.
- A készülék megfelel az EGK irányelveinek.

HASZNÁLAT



FIGYELMEZTETÉS! Személyi sérülés, áramütés, tűz, égési sérülés vagy a készülék károsodásának veszélye áll fenn.

- Ez a készülék kizárólag háztartási célokra használható.
- Ne szárítson olyan töltött vagy bélelt darabokat, melyek külső huzatanyaga megsérült (elszakadt vagy kirojtosodott).
- Csak olyan ruhaneműt szárítson, mely alkalmas gépi szárításra. Kövesse a ruhanemű kezelési címkéjén feltüntetett utasításokat.
- Ha a szennyes ruhaneműket feltöltévolítóval mosta ki, még egyszer le kell futtatnia egy öblítőprogramot, mielőtt elindítja a szárítógépet.
- Ne igyon a gép kondenz/deszillált vizéből, és ne használja fel ételkészítéshez. Egészségügyi kockázatot jelent az emberek és a házi kedvencek számára.
- Ne üljön vagy álljon rá a készülék nyitott ajtajára.
- Olyan ruhadarabot nem szabad a szárítógépbe tenni, amelyből csöpög a víz.

TISZTÍTÁS ÉS ÁPOLÁS



FIGYELMEZTETÉS! Személyi sérülés vagy a készülék károsodásának veszélye áll fenn.

- A készülék tisztításához ne használjon vízsugarat vagy gőzt.
- A készüléket puha, nedves ruhával tisztítsa. Csak semleges tisztítószerrel használjon. Ne használjon semmilyen súrolószert, súrolószivacsot, oldószert vagy fém tárgyat.
- A hűtőrendszer épségének megóvása érdekében a tisztítást körültekintően hajtsa végre.

KOMPRESSZOR



FIGYELMEZTETÉS! A készülék károsodásának veszélye áll fenn.

- A szárítógépben található kompresszor és rendszer különleges közeggel van feltöltve, amelyben nem találhatók klórtartalmú szénhidrogének. A rendszernek megfelelően kell tömítenie. A rendszer sérülése szivárgást okozhat.

ÁRTALMATLANÍTÁS



FIGYELMEZTETÉS! Sérülés- vagy fulladásveszély.

- Bontsa a készülék elektromos- és vízhálózati csatlakozását.
- A készülék közelében vágja át a hálózati kábelt, és tegye a hulladékba.
- Szerelje le az ajtókilincset, hogy megakadályozza gyermekek és kedvenc állatok készülékdobban rekedését.
- A készüléket az elektromos és elektronikus berendezésekre (WEEE) vonatkozó helyi rendeleteknek megfelelően tegye a hulladékba.

EGYSZERŰ INDÍTÁS

TERMÉKLEÍRÁS

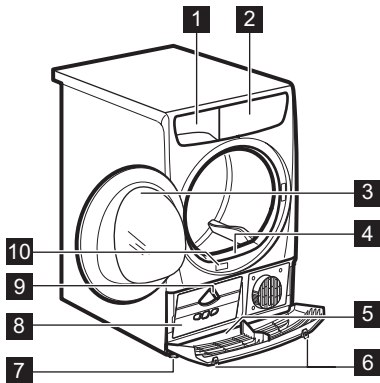

- 1 Víztartály
- 2 Kezelőpanel
- 3 Készülék ajtaja
- 4 Elsődleges szűrő
- 5 Alsó burkolat levegőnyílásokkal



FIGYELMEZTETÉS! Ne tegyen semmilyen tárgyat az alsó burkolatra.

- 6 Gombok az alsó burkolat kinyitására
- 7 Állítható lábak
- 8 Hőcserélő ajtaja
- 9 A hőcserélő ajtajának zárására szolgáló gomb
- 10 Adattábla



A ruhanemű betöltésének, illetve a telepítés elvégzésének megkönnyítésére az ajtó nyitási iránya megfordítható (lásd külön tájékoztatóban).

KEZELŐPANEL

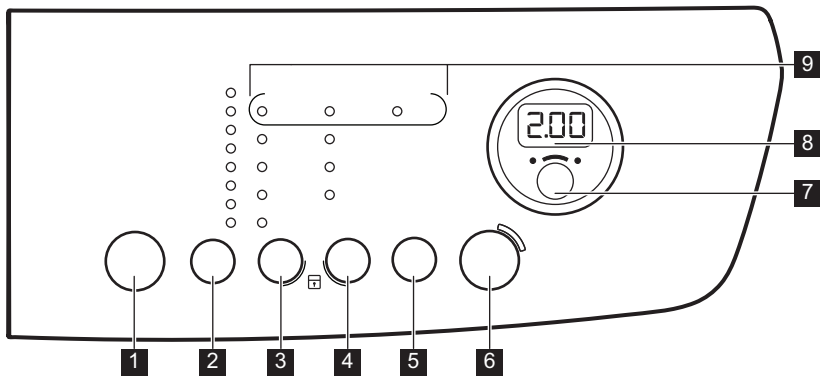

1 Be/Ki gomb

2 Programválasztás érintőgomb **P**

3 Szárassági fokválasztás érintőgomb

4 Gyűrődésmentesítés kiválasztás érintőgomb



5 Time (Idővezérelt szárítás) érintőgomb



6 Start/Pause (Indítás / Szünet) érintőgomb



7 Delay (Késleltetés) érintőgomb



8 Kijelző

9 Visszajelzők



















Érintse meg ujjával a kiegészítő funkció nevét vagy szimbólumát viselő érintőgombokat. Ne viseljen a kezelőpanel megérintésekor kesztyűt. Fontos, hogy a kezelőpanel mindig tiszta és száraz legyen.

Visszajelzők

Visszajelzők	Leírás
	Idővezérelt szárítás
	Gyerekszár
	Kondenzátor
	Vízartály
	Szűrő
2.00	Program időtartama
10' - 2.00	Idővezérelt szárítás időtartama
60' - 20h	Késleltetett indítás időtartama

PROGRAMTÁBLÁZAT

Programok	Töltet típusa	Max. töltet ¹⁾ / Anyagfajta jelzése
²⁾ Cotton (Pamut) Eco	Ciklus pamut ruhanemű „szekrényszárász” szintre szárításához, maximális energiatakarékosság mellett.	8 kg/
Cotton (Pamut)	Ciklus minden típusú pamut ruhanemű tárolásra kész (szekrényszárász) szintre szárításához.	8 kg/
Synthetic (Műszál)	Szárítási fokozat: Extra Dry (Extra száraz), Cup-board Dry (Szekrényszárász), Iron Dry (Vasalószárász)	3,5kg/

Programok	Töltet típusa	Max. töltet ¹⁾ / Anyagfajta jelzése
Mixed (Ve-gyes) 	Pamut és műszálás szövetek. Alacsony hőmérsékletű program. Kímélő program meleg levegővel.	3 kg/   
Easy Iron+ (Vasaláskönynyítő+) 	Könnyen kezelhető anyagok, melyek minimális vasalást igényelnek. A szárítás hatékonysága a ruhanemű anyagától függően eltérhet. Rázza meg a darabokat, mielőtt a készülékbe helyezi őket. A program vége után haladéktalanul távolítsa el a ruhákat, és tegye vállfára őket.	1 kg (vagy 5 ing)/   
Duvet (Takaró) 	Keskeny vagy széles paplanok, illetve párnák (toll, pelyhely vagy szintetikus töltésű).	3 kg/   
Refresh (Fris-sítés) 	Textíliák felfrissítése, amelyek tárolva voltak.	1 kg
Time Drying (Idővezérelt szárítás) 	Ezzel a programmal használhatja a Time (Idővezérelt szárítás) kiegészítő funkciót, és beállíthatja a program időtartamát.	8 kg/   





1) A maximális súly száraz állapotú darabokra vonatkozik.

2) A  Cotton (Pamut) Cupboard Dry (Szekrényszárász) ECO program a „Szabványos Pamut program” az EU 392/2012 számú bizottsági rendelkezésének megfelelően. Ez a nedves, normál pamut ruhanemű szárítására alkalmas, és erre a célra az energiafelhasználás szempontjából a leghatékonyabb program.

KIEGÉSZÍTŐ FUNKCIÓK

DRYNESS (SZÁRAZSÁG)

Ez a funkció fokozza a szárítás határfokát. 4 beállítás közül választhat:

-  Extra Dry (Extra száraz)
-  Strong Dry (Nagyon száraz) (csak Pamut esetén)
-  Cupboard Dry (Szekrényszárász)
-  Iron Dry (Vasalószárász)

ANTICREASE 90' (GYŰRÖDÉSMENTESÍTÉS 90')

A szárítási ciklus végén működésbe lépő gyűrődésgátló fázist meghosszabbítja 60 perccel. Ez a funkció csökkenti a gyűrődéseket. A szárított ruha a gyűrődésgátló fázis alatt kivehető.

ANTICREASE 60' (GYŰRÖDÉSMENTESÍTÉS 60')

A szárítási ciklus végén megnöveli a normál gyűrődésmentesítési fázis (30 perc) idejét 30 perccel. Ez a funkció megelőzi a ruhanemű gyűrődését. A szárított ruha a gyűrődésmentesítő fázis alatt kivehető.

ANTICREASE 30' (GYŰRÖDÉSMENTESÍTÉS 30')

Gyűrődésmentesítő fázis (30 perc) a szárítási ciklus végén. Ez a funkció megelőzi a ruhanemű gyűrődését. A szárított ruha a gyűrődésmentesítő fázis alatt kivehető.

TIME (IDŐVEZÉREL T SZÁRÍTÁS)

Ez a kiegészítő funkció csak a Time Drying (Idővezérelt szárítás) programnál használható. A program 10 perc és 2 óra közötti időtartamra állítható be. Az időtartam beállítása a készülékben levő ruha mennyiségétől függ.



Javasoljuk, hogy kis mennyiségű ruha vagy csak egyetlen darab esetén rövid időtartamot állítson be.

KIEGÉSZÍTŐ FUNKCIÓK TÁBLÁZATA

Programok								
					Anticrease 90' (Gyűrődésmentesítés 90')	Anticrease 60' (Gyűrődésmentesítés 60')	Anticrease 30' (Gyűrődésmentesítés 30')	
Cotton (Pamut) Eco 			■		■	■	■	
Cotton (Pamut)	■	■	■	■	■	■	■	
Synthetic (Műszál)	■		■	■	■	■	■	
Mixed (Ve-gyes)			■		■	■	■	
Easy Iron+ (Vasalásköny-nyítő+)				■	■	■	■	
Duvet (Takaró)			■					
Refresh (Fris-sítés)					■	■	■	
Time Drying (Idővezérelt szárítás)					■	■	■	■

BEÁLLÍTÁSOK

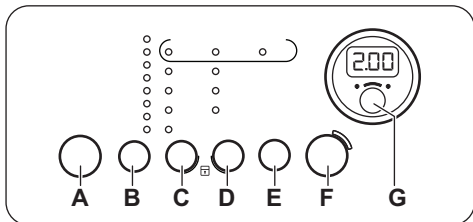

- A. Be/Ki gomb
- B. Programválasztás érintőgomb **P**
- C. Szárazsági fokválasztás érintőgomb
- D. Gyűrődésmentesítés kiválasztás érintőgomb
- E. Time (Idővezérelt szárítás) érintőgomb
- F. Start/Pause (Indítás / Szünet) érintőgomb
- G. Delay (Késleltetés) érintőgomb

GYEREKZÁR FUNKCIÓ

Ez a kiegészítő funkció megakadályozza a gyermekeket abban, hogy játsszanak a készülékkel, amikor egy program működik. A programgomb és az érintőgombok le vannak zárva.

Csak a be/ki gomb nincs lezárva.

A gyerekzár kiegészítő funkció aktiválása:

1. A készülék bekapcsolásához nyomja meg a be/ki gombot.
2. Várjon körülbelül 8 másodpercet.
3. Egyidejűleg érintse meg és tartsa megérintve a (C) és (D) érzékelőmezőket. A gyerekzár visszajelző megjelenik.

A gyerekzár visszajelző megjelenik.



A gyerekzár kiegészítő funkció a program működése alatt is kikapcsolható. Nyomja meg, és egyidejűleg tartsa megnyomva ugyanezeket az érintőgombokat, amíg a gyerekzár visszajelző el nem alszik.

HANGJELZÉS BE/KI

A hangjelzések ki/bekapcsolására egyidejűleg 2 másodpercre nyomja meg a (B) és a (C) érintőgombot.

A RUHANEMŰ FENNMARADÓ NEDVESSÉGI FOKÁNAK BEÁLLÍTÁSA

A ruhanemű alapértelmezett fennmaradó nedvességi fokának módosítása:

1. A készülék bekapcsolásához nyomja meg a be/ki gombot.
2. Várjon körülbelül 8 másodpercet.
3. Egyidejűleg nyomja meg és tartsa megnyomva a (B) és (D) gombot.

Az alábbi visszajelzők egyike világítani kezd:

- a maximálisan száraz ruhanemű
 - a szárazabb ruhanemű
 - a normál szárazságú ruhanemű
4. Annyiszor nyomja meg a gombot (F), amíg világítani nem kezd a megfelelő szint visszajelzője.
 5. A beállítás megerősítéséhez egyidejűleg 2 másodpercre nyomja meg a (B) és a (D) gombot.

AZ ELSŐ HASZNÁLAT ELŐTT

A készülék első alkalommal történő használata előtt:

- Tisztítsa meg a szárítógép dobját egy nedves ruhával.
- Nedves ruhaneművel indítson el egy 1 óra hosszúságú programot.



A szárítási ciklus elején (3-5 percig) a készülék kissé hangosabb lehet. Ez a kompresszor beindulása miatt lép fel. Normális jelenség kompresszorral működő berendezéseknél, például hűtőgépeknél és fagyasztóknál.

NAPI HASZNÁLAT

EGY PROGRAM KÉSLELTETÉS NÉLKÜLI INDÍTÁSA

1. Készítse elő a ruhaneműt, és töltsse a készülékbe.



VIGYÁZAT! Az ajtó becsukásakor ügyeljen arra, hogy ne csipje be a ruhát a betöltőajtó és a gumi tömítés közé.

2. A készülék bekapcsolásához nyomja meg a be/ki gombot.
3. Állítsa be a töltet típusának megfelelő programot és kiegészítő funkciókat.

A kijelző a program időtartamát mutatja.



Pamut program választásakor a kijelzőn megjelenő szárítási idő 5 kg töltetű, normál szennyezettségű ruhadarabokra vonatkozik. A valós szárítási időtartam függ a töltet típusától (mennyiségétől és összetételétől), a szobahőmérséklettől és a ruhanemű centrifugálás utáni páratartalmától.

4. Nyomja meg a Start/Pause (Indítás / Szünet) érintőgombot.

A program elindul.

EGY PROGRAM KÉSLELTETETT INDÍTÁSA

1. Állítsa be a töltet típusának megfelelő programot és kiegészítő funkciókat.
2. Nyomja meg annyiszor a Késleltetett indítás gombot, amíg a kijelzőn a beállítandó késleltetési idő meg nem jelenik.



A program indítása 60 perc és 20 óra között késleltethető.

3. Nyomja meg a Start/Pause (Indítás / Szünet) érintőgombot.

A kijelzőn megjelenik a késleltetett indítás visszaszámlálása.

Amikor a visszaszámlálás befejeződött, megkezdődik a program végrehajtása.

EGY PROGRAM MÓDOSÍTÁSA

1. A készülék kikapcsolásához nyomja meg a be/ki gombot.

2. A készülék bekapcsolásához nyomja meg a be/ki gombot.
3. Állítsa be a programot.



KÉSZENLÉTI FUNKCIÓ

Az energiafogyasztás csökkentése érdekében ez a funkció az alábbi esetekben automatikusan kikapcsolja a készüléket:

- 5 perc elteltével, ha nem indítja el a programot.
- A program befejezése után 5 perccel.

MIUUTÁN A PROGRAM VÉGET ÉRT

Amikor a program befejeződött:



- Szaggatott hangjelzés hallható.
- A  visszajelző villog.
- Megjelenik a  Filter (Szűrő) és  Tank (Tartály) visszajelző.
- Világít a Start/Pause (Indítás / Szünet) visszajelző.

A készülék a gyűrődésmentesítő fázissal folytatja a működést kb. további 30 percen keresztül.

A gyűrődésmentesítő fázis eltávolítja a gyűrődéseket a ruhából.

A gyűrődésmentesítő fázis letelte előtt is kiveheti a ruhát. A jobb eredmény elérése érdekében azt javasoljuk, hogy még a fázis befejezése előtt, vagy közvetlenül a befejezés után vegye ki a készülékből a ruhát.

Amikor a gyűrődésmentesítő fázis befejeződött:

- Világít, de nem villog a  visszajelző.
 - Megjelenik a  Filter (Szűrő) és  Tank (Tartály) visszajelző.
 - A Start/Pause (Indítás / Szünet) visszajelző kialszik.
1. A készülék kikapcsolásához nyomja meg a be/ki gombot.
 2. Nyissa ki a készülék ajtaját.
 3. Szedje ki a ruhaneműt.
 4. Csukja be a készülék ajtaját.







Mindig tisztítsa meg a szűrőt, és ürítse ki a víztartályt a program befejezése után.

HASZNOS TANÁCSOK ÉS JAVASLATOK

A RUHANEMŰ ELŐKÉSZÍTÉSE

- Húzza be a cipzárakat.
- Gombolja be a paplanhuzatokat.
- A laza zsinógeket és szalagokat (pl.: kötényszalag) ne hagyja szabadon. A program elindítása előtt kösse meg ezeket.
- Mindent távolítsa el a zsebekből.
- Amennyiben egy ruhadarab belső rétege gyapjúból készült, fordítsa azt ki. A gyapjú rétegnek kifelé kell néznie.
- Mindig a ruhanemű típusának megfelelő programot válassza ki.
- Sötét és világos ruhadarabokat ne tegyen együtt a készülékbe.
- Használjon megfelelő programot a pamut, a dzsörzé és kötött darabokhoz, hogy ne menjenek össze.

- Ne lépje túl a programok című fejezetben megadott, vagy a kijelzőn olvasható megengedett legnagyobb töltési térfogatot.
- Csak olyan ruhanemű szárítson, melynek gépi szárítása engedélyezett. További információkért olvassa el a ruhadarabok kezelési címkéjén található útmutatásokat.
- A nagyobb és kisebb ruhadarabokat ne szárítsa együtt. A kisebb ruhadarabok a nagyobb darabok belsejében rekedhetnek, és nedvesek maradhatnak.

Kezelési címke	Leírás
	Gépi szárításra alkalmas ruhanemű.
	A ruhanemű a magas hőmérsékletű gépi szárításra alkalmas.
	A ruhanemű kizárólag az alacsony hőmérsékletű gépi szárításra alkalmas.
	A ruhanemű nem alkalmas a gépi szárításra.

ÁPOLÁS ÉS TISZTÍTÁS

A SZŰRŐ TISZTÍTÁSA

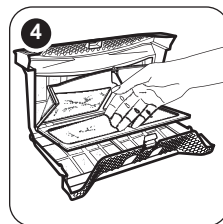
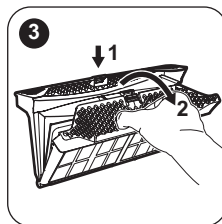
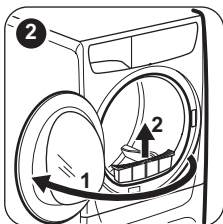
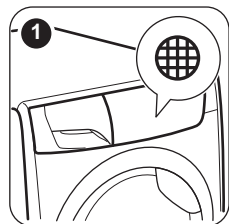

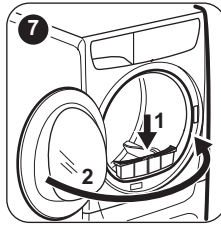
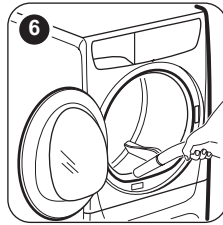
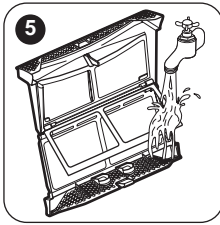

A VÍZTARTÁLY ÜRÍTÉSE

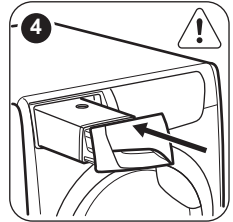
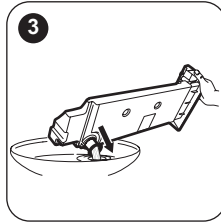
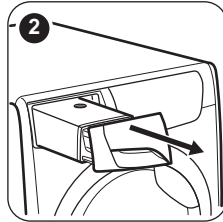
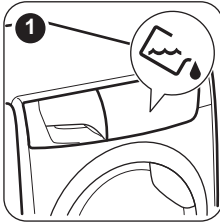

i A víztartályban levő víz a desztillált víz helyettesítésére használható, (pl. gőzöléses vasaláshoz). A víz felhasználása előtt távolítsa el belőle a szennyeződések egy szűrő segítségével.

A KONDENZÁTOR EGYSÉG TISZTÍTÁSA

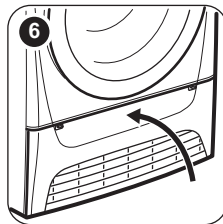
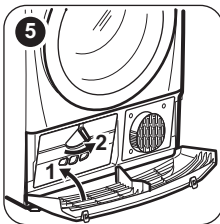
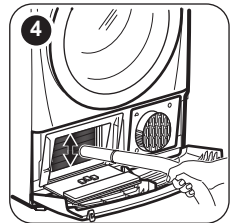
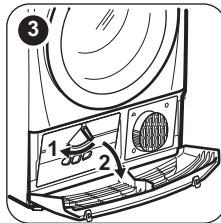
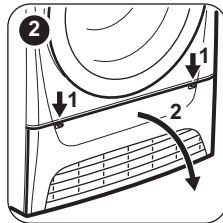
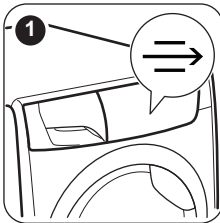



VIGYÁZAT! A fémfelületekhez ne nyúljon fedetlen kézzel. Sérülésveszély. Viseljen védőkesztyűt. Ügyeljen arra, hogy tisztításkor ne sérüljön meg a fémfelület.

A DOB TISZTÍTÁSA



FIGYELMEZTETÉS! A tisztítás megkezdése előtt húzza ki a készülék hálózati vezetékét.

A dob belső felületét és a dobszűrőket semleges kémhatású normál tisztítószerrel tisztítsa meg. A megtisztított felületeket törölje szárazra egy puha ruhával.



VIGYÁZAT! A dob tisztításához ne használjon súrolószert vagy drótszivacsot.

A KEZELŐPANEL ÉS A BURKOLAT TISZTÍTÁSA

A kezelőpanelt és a burkolatot semleges kémhatású normál tisztítószerrel tisztítsa meg. A tisztításhoz használjon nedves kendőt. A megtisztított felületeket törölje szárazra egy puha ruhával.



VIGYÁZAT! A tisztításhoz ne használjon bütortisztító szert vagy olyan vegyszert, melyek károsíthatják a felületeket.

LEVEGŐNYÍLÁSOK TISZTÍTÁSA

Porszívó segítségével távolítsa el a szöszöket a levegőnyílásokból.

HIBAELHÁRÍTÁS

Jelenség	Lehetséges megoldás
Nem lehet bekapcsolni a készüléket.	Ügyeljen arra, hogy a villásdugó be legyen dugva a hálózati aljzatba.
	Ellenőrizze a biztosítékot a biztosítékszekrényben (otthoni elhelyezés).
A program nem indul el.	Nyomja meg a(z) Start/Pause (Indítás / Szünet) gombot.
	Ellenőrizze, hogy a készülék ajtaja be van-e csukva.
Nem záródik a készülék ajtaja.	Ellenőrizze, hogy a szűrő beszerelése helyes-e.
	Ügyeljen arra, hogy ne csípje be a ruhát a betöltőajtó és a gumi tömítés közé.
A készülék működés közben leáll.	Ellenőrizze, hogy a víztartály üres-e. A program ismételt elindításához nyomja meg a Start/Pause (Indítás / Szünet) gombot.
A programfutás túl hosszú, vagy a szárítási eredmény nem kielégítő. ¹⁾	Győződjön meg arról, hogy a ruhanemű súlya megfelel-e a program időtartamának.
	Ellenőrizze, hogy tiszta-e a szűrő.
	A ruhanemű túlságosan nedves. Ismét centrifugálja ki a ruhaneműt a mosógépben.

Jelenség	Lehetséges megoldás
	Gondoskodjon arról, hogy a helyiség hőmérséklete +5 °C és +35 °C közötti érték legyen. Az optimális hőmérséklet 19 °C - 24 °C.
	Állítsa be a Time Drying (Idővezérelt szárítás) vagy a Extra Dry (Extra száraz) programot. ²⁾
A kijelzőn az Err üzenet látható.	Ha új programot szeretne beállítani, kapcsolja ki, majd be a készüléket.
	Ellenőrizze, hogy a kiegészítő funkciók alkalmazhatóak-e a programhoz.
A kijelzőn például az E51 üzenet látható.	Kapcsolja ki majd be a készüléket. Indítson el egy új programot. Ha a probléma ismét jelentkezik, akkor forduljon a márkaszervizhez.

1) Legfeljebb 5 óra elteltével a program automatikusan véget ér.

2) Nagyobb darabok (pl. lepedők) szárításakor előfordulhat, hogy azok néhány helyen nedvesek maradnak.

Ha nem elégedett a szárítás eredményével

- A beállított program nem volt megfelelő.
- A szűrő eltömődött.
- A kondenzátor eltömődött.
- Túl sok ruhadarab volt a készülékben.
- A dob elszennyeződött.
- A nedvesség érzékelő beállítás helytelen
(Lásd a "*Beállítások - A ruhanemű maradék*

nedvességtartalmának beállítása' című szakaszt).

- A levegőnyílások eltömődtek.
- A helyiség hőmérséklete túl alacsony vagy túl magas (az optimális tartomány 19 °C - 24 °C).

MŰSZAKI ADATOK

Magasság × szélesség × mélység	850 x 600 x 600 mm (maximális 665 mm)
Maximális mélység nyitott betöltőajtó mellett	1090 mm
Maximális szélesség nyitott betöltőajtó mellett	950 mm
Állítható magasság	850 mm (+15 mm - beállítási tartomány)
Dob térfogata	118 l
Legnagyobb betölthető mennyiség	8 kg
Feszültség	230 V
Gyakoriság	50 Hz
Hangnyomás szintje	67 dB
Összteljesítmény	900 W
energiahatékonysági osztály	A+

A teljes töltetű normál pamutprogramhoz tartozó energiafogyasztás. ¹⁾	2,60 kWh
A részleges töltetű normál pamutprogramhoz tartozó energiafogyasztás. ²⁾	1,38 kWh
Éves energiafogyasztás ³⁾	308,20 kWh
Bekapcsolva hagyott üzemmód teljesítményfelvétele ⁴⁾	0,50 W
Kikapcsolt üzemmód teljesítményfelvétele ⁴⁾	0,50 W
Használat típusa	Háztartási
Megengedett környezeti hőmérséklet	+ 5 °C és + 35 °C között
A szilárd részecskék és nedvesség bejutása elleni védelmet a védőburkolat biztosítja, kivéve ahol az alacsony feszültségű részeket nem védi ez burkolat	IPX4
A termék fluorozott, hermetikusan lezárt üvegházhatású gázokat tartalmaz.	
Alkalmazott hűtőközeg	R134a
Tömeg	0,300 kg
Globális melegítési potenciál (GWP)	1430

1) Az EN 61121 szabvány szerint. 8 kg pamut, 1000 ford./perc fordulaton centrifugálva.

2) Az EN 61121 szabvány szerint. 4 kg pamut, 1000 ford./perc fordulaton centrifugálva.

3) Éves energiafogyasztás kilowattóraban megadva, mely a standard gyapjú program 160 teljes és részleges töltetű gyapjúszáritási ciklusán és az alacsony energiafogyasztású üzemmódok energiafelhasználásán alapul. A ciklusonkénti aktuális energiafogyasztás függ a készülék használati módjától ((EU) RENDELET száma: 392/2012).

4) Az EN 61121 szabvánnyal összhangban.

A fenti táblázatban szereplő adatok megfelelnek az EU 2009/125/EC számú bizottsági rendelkezésének, mely a 392/2012 számú irányelvet teljesíti.

FOGYASZTÁSI ÉRTÉKEK

Program	Centrifugálva fordulatszám / maradék nedvesség	Száritási idő ¹⁾	Energiafogyasztás ²⁾
Cotton (Pamut) Eco 8 kg			
Cupboard Dry (Szekrényszáraz)	1400 fordulat/perc / 50%	147 perc	2,03 kWh
	1000 fordulat/perc / 60%	179 perc	2,60 kWh
Iron Dry (Vasalószáraz)	1400 fordulat/perc / 50%	113 perc	1,47 kWh
	1000 fordulat/perc / 60%	135 perc	1,79 kWh

Program	Centrifugálva fordulatszámon / maradék nedvesség	Szárítási idő ¹⁾	Energiafogyasztás ²⁾
Cotton (Pamut) Eco 4 kg			
Cupboard Dry (Szekrényszárász)	1400 fordulat/perc / 50%	86 perc	1,14 kWh
	1000 fordulat/perc / 60%	102 perc	1,38 kWh
Synthetic (Műszál) 3,5 kg			
Cupboard Dry (Szekrényszárász)	1200 fordulat/perc / 40%	58 perc	0,71 kWh
	800 fordulat/perc / 50%	72 perc	0,90 kWh

1) Részletetek esetén a ciklusidő rövidebb, és a készülék kevesebb energiát fogyaszt.

2) A nem megfelelő környezeti hőmérséklet és/vagy a gyengén centrifugázott ruhanemű meghosszabbíthatja a ciklusidőt, és megnöveli az energiafogyasztást.



TERMÉKISMERTETŐ AZ EU 1369/2017 SZ. RENDELETE SZERINT

Termékismertető	
Védjegy	ZANUSSI
Modell	ZDH8333PZ1, PNC916098523
Névleges kapacitás kg értékben	8
Légkivezetéses vagy kondenzációs szárítógép	Kondenzátor
energiahatékonysági osztály	A+
Energiafogyasztás kWh/év értékben, 160 teljes és részleges töltetű normál pamutprogrammal végzett szárítási cikluson és a kis villamosenergia-fogyasztású üzemmódokon alapul. A tényleges ciklusonkénti energiafogyasztás függ a készülék üzemeltetési módjától	308,20
automata szárítógép vagy nem automata szárítógép	Automatikus
teljes töltetű normál pamutprogramhoz tartozó energiafogyasztás kWh értékben	2,60
részleges töltetű normál pamutprogramhoz tartozó energiafogyasztás kWh értékben	1,38
energiafogyasztás kikapcsolt üzemmódban, W értékben	0,50
Áramfogyasztás bekapcsolva hagyott állapotban, W értékben	0,50
bekapcsolva hagyott üzemmód időtartama percben	10

a teljes és a részleges töltet melletti „normál pamutprogram” az a normál nedves pamut ruhaneműk szárítására alkalmas standard szárítóprogram, amelyre a címkén és a termékismertető adatlapon megadott adatok vonatkoznak, és amely a pamut ruhaneműk esetében az energiafogyasztás szempontjából a leghatékonyabb	
a teljes és a részleges töltetű normál pamutprogram súlyozott programideje percben	135
a teljes töltetű normál pamutprogram programideje percben	179
a részleges töltetű normál pamutprogram programideje percben	102
Kondenzációhatékonysági osztály a G-től (legkevésbé hatékony) A-ig (leghatékonyabb) terjedő skálán	B
a teljes töltetű normál pamutprogram átlagos kondenzációhatékonysága százalékban	81
a részleges töltetű normál pamutprogram átlagos kondenzációhatékonysága százalékban	81
a teljes és részleges töltetű normál pamutprogram súlyozott kondenzációhatékonysága százalékban	81
hangteljesítményszint dB értékben	67
Beépíthető készülék I/N	Nem

A fenti táblázatban szereplő adatok megfelelnek az EU 2009/125/EC számú bizottsági rendelkezésnek, mely a 392/2012 számú irányelvet teljesíti.

KÖRNYEZETVÉDELMI TUDNIVALÓK

A  következő jelzéssel ellátott anyagokat hasznosítsa újra. Újrahasznosításhoz tegye a megfelelő konténerekbe a csomagolást. Járuljon hozzá környezetünk és egészségünk védelméhez, és hasznosítsa újra az elektromos és elektronikus hulladékot. A  tiltó

szimbólummal ellátott készüléket ne dobja a háztartási hulladék közé. Juttassa el a készüléket a helyi újrahasznosító telepre, vagy lépjen kapcsolatba a hulladékkezelésért felelős hivatallal.

WWW.ZANUSSI.COM/SHOP



136959210-A-442018

CE