

▶ KDK911422
KDK911412
KDK912922
KDK912912
KDE911422
KDE911412
KDE912922
KDE912912

USER MANUAL

HR	Korisnički Priručnik Zagrijavanje ladica	02
EL	Οδηγίες Χρήσης Εντοιχιζόμενος Θερμοθάλαμος Πιστικών	14
TR	Kullanma Kılavuzu Isıtma Çekmecesi	28
BG	Ръководство за потребителя Чекмедже за подгряване	40
HU	Használati útmutató Melegítő fiók	52



SADRŽAJ

1. INFORMACIJE O SIGURNOSTI	3
2. OPIS UREĐAJA.....	7
3. PRIMJENA.....	8
4. NOSIVOST	11
5. ČIŠĆENJE I ODRŽAVANJE	11
6. ŠTO UČINITI AKO GRIJAČ POSUDE NE RADI?	12
7. OKOLINA	12
8. UPUTE ZA POSTAVLJANJE	13
9. NAMESTITEV	64

MISLIMO NA VAS

Hvala vam što ste kupili AEG uređaj. Izabrali ste proizvod koji sa sobom donosi desetljeća profesionalnog iskustva i inovacija. Domišljat i elegantan, projektiran je misleći na vas. Stoga, uvijek kada ga koristite, možete biti sigurni znajući da ćete svaki put dobiti izvrsne rezultate. Dobrodošli u AEG.

Posjetite našu internetsku stranicu za:



Dobivanje savjeta o korištenju, prospekata, rješavanju problema, servisnim informacija:

www.aeg.com



Registriranje vašeg proizvoda za bolji servis:

www.aeg.com/productregistration



Kupovinu dodatne opreme, potrošnog materijala i originalnih rezervnih dijelova za vaš uređaj:

www.aeg.com/shop

BRIGA O KUPCIMA I SERVIS

Preporučujemo uporabu originalnih rezervnih dijelova.

Kada se obraćate servisu, provjerite da su Vam dostupni sljedeći podaci. Informacije možete pronaći na nazivnoj pločici. Model, PNC, serijski broj.



Upozorenje / Oprez - sigurnosne informacije.



Opće informacije i savjeti.



Informacije za zaštitu okoliša.

Zadržava se pravo na izmjene bez prethodne najave.

1. ▲ INFORMACIJE O SIGURNOSTI

Prije prve uporabe aparata pažljivo pročitate upute za uporabu. Tako ćete spriječiti rizik ozljeda ili uzrokovanja materijalne štete. Grijač posude namijenjen je isključivo uporabi u domaćinstvu. Grijač posude koristite isključivo za zagrijavanje posude. Bilo kakva druga uporaba aparata je neprihvatljiva, i može biti opasna. Proizvođač ne snosi odgovornost za kvarove ili greške koje su posljedica neprikladne, odnosno nepravilne uporabe aparata. Aparat udovoljava trenutno važećim sigurnosnim standardima. Nepravilna uporaba aparata može ugroziti korisnika.

1.1. Sigurnost djece i slabijih osoba

▲ Upozorenje!

Opasnost od gušenja, ozljede ili trajne nesposobnosti.

- Djeca smiju koristiti aparat bez neposrednog nadzora odraslih samo ako su detaljno poučeni o sigurnom rukovanju aparatom, i znaju prepoznati potencijalno opasnu situaciju, koja nastane u slučaju nepravilne uporabe aparata.
- Naročitu pažnju posvetite djeci, i ne dozvolite im da se igraju u blizini aparata.
- Svu ambalažu čuvajte izvan dohvata djece.
- Djeci i kućnim ljubimcima ne dozvoljavajte približavanje uređaju dok je u radu ili dok se hladi. Dostupni dijelovi su vrući.
- Čišćenje i održavanje uređaja ne smiju obavljati djeca bez nadzora.

1.2. Opća sigurnost

- Unutrašnjost uređaja se zagrijava dok je u radu. Ne dodirujte grijače u uređaju. Prilikom vađenja ili stavljanja pribora ili posuđa obavezno koristite rukavice.
- Ovisno o izabranoj temperaturi i vremenu djelovanja, temperatura u unutrašnjosti aparata može doseći i 80°C. Stoga se pri vađenju posude iz aparata zaštitite i koristite kuhinjske rukavice ili suhu krpu.
- Ne sjedajte na ladicu i ne vješajte se na nju, jer time možete oštetiti teleskopske vodilice. Maksimalno opterećenje ladice iznosi 25 kilograma.

- U grijaču za posudu ne držite sintetičke, odnosno plastične posude, ili neke druge lako zapaljive predmete. Kad aparat uključite takvi predmeti mogu se rastaliti ili zapaliti. Opasnost požara!
- Aparat ne koristite za zagrijavanje zraka u kuhinji. Zbog visokih temperatura, lako zapaljivi predmeti u blizini aparata mogu se zapaliti.
- Kad prestanete koristiti aparat na kraju njegovog životnog vijeka, isključite ga iz električne mreže te odstranite priključni kabel, da aparat ne bi predstavljao opasnost ako bi se njime, npr. igrala djeca.

1.3. Montaža

- Tijekom instalacije, slijedite upute isporučene odvojeno.
- Upozorenje Samo kvalificirana osoba smije postaviti ovaj uređaj i zamijenite kabel.
- Električni sustav mora biti opremljen sredstvima za isključenje, s razmakom između kontakata u svim polovima koji pruža potpunu isključenje pod prenapona III kategorije.
- Ako se koristi utikač za priključak električne energije, onda to mora biti dostupan nakon instalacije.
- **Upozorenje!** Prije no što priključite aparat na električnu mrežu, usporedite podatke o naponu i frekvenciji, navedene na natpisnoj tablici aparata s podacima o električnoj mreži, na koju namjeravate aparat priključiti. Ako se podaci ne podudaraju, mogu nastati problemi. Ako se dvoumite, posavjetujte se sa strukovnjakom za električne instalacije.
- **Upozorenje!** Ako sa priključnog kabela odstranite utikač, aparat mora instalirati i priključiti strukovnjak. Pozovite osposobljenog strukovnjaka za elektrotehniku, koji poznaje i poštuje trenutno važeće sigurnosne standarde. Proizvođač ne odgovara za štetu koja bi nastala zbog grešaka u instalaciji ili priključenju.
- **Upozorenje!** Električnu sigurnost aparata možemo jamčiti samo ako je aparat uzemljen. Proizvođač ne odgovara za štetu ili ozljede, koja bi nastale kao posljedica nepostojećeg ili manjkavog sistema zaštite instalacije (npr. električni udar).

- **Upozorenje!** Coffee use only after you have set it up in its final position. Only in this way to be sure that users will not be able to come into contact with electrical components.
- **Upozorenje!** Nikad ne otvarajte okvir aparata. Mogući dodir s dijelovima koji provode električnu struju, ili izmjene na električnim ili mehaničkim komponentama predstavljaju opasnost za korisnike, i mogu onemogućiti pravilno djelovanje aparata.

1.4. Čišćenje

- Nemojte koristiti agresivna abrazivna sredstva za čišćenje ili oštre metalne strugače za čišćenje stakla na vratima pećnice jer mogu oštetiti površinu, a to može dovesti do loma stakla.
- Ne čistite aparat visokotlačnim ili parnim napravama za čišćenje.
- Ne čistite aparat visokotlačnim ili parnim napravama za čišćenje. Para može oštetiti električne komponente i uzrokovati kratak spoj. Čestom upotrebom para pod tlakom može oštetiti i površinu te ostale komponente aparata.

1.5. Popravci

- Prije obavljanja zahvata održavanja isključite napajanje.
- Prije početka namještanja aparata, ili prije početka popravka, potrebno je aparat isključiti iz električne mreže, odnosno izvora električne energije. To učinite na slijedeći način:
 - isključite odgovarajuće osigurače, odnosno prekidače u električnom ormariću; ili pak.
 - izvucite utikač iz utičnice. Pritom nikad ne vucite za kabel, odnosno priključnu žicu, nego uhvatite rukom za sam utikač.
- **Upozorenje!** Popravke i održavanje, naročito na dijelovima koji provode električnu struju, smije obavljati samo strukovnjak, odnosno serviser, ovlašten od strane proizvođača aparata. Proizvođač i prodavač ne snose nikakvu odgovornost za ozljede ljudi ili životinja, niti za materijalnu štetu, koja bi nastala kao posljedica

popravaka ili zahvata na održavanju, koje je obavila neovlaštena osoba.

- **Upozorenje!** U razdoblju, pokrivenom garancijom, popravke smiju vršiti samo serviseri, ovlašteni od strane proizvođača. U suprotnom je šteta koja bi nastala kao posljedica takvog popravka isključena iz garancije.

2. OPIS UREĐAJA

2.1. Osnovne componente

- | | | | |
|----------|---------------------------------------|----------|-------------------------|
| 1 | Gumb za izbor temperature (termostat) | 4 | Ručka |
| 2 | Gumb za paljenje/gašenje (zasvijetli) | 5 | Podloga protiv klizanja |
| 3 | Signalna lampica za djelovanje | 6 | Ladica mreža * |

KDK912922/ KDK912912/
KDE912922/ KDE912912

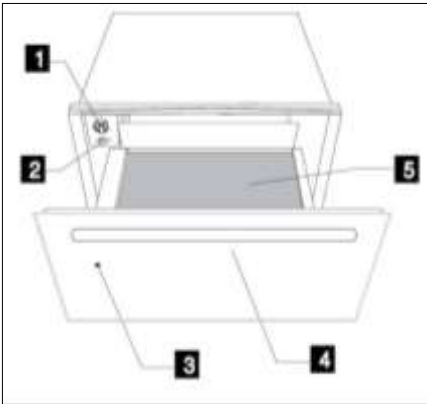

KDK911422/ KDK911412/
KDE911422/ KDE911412

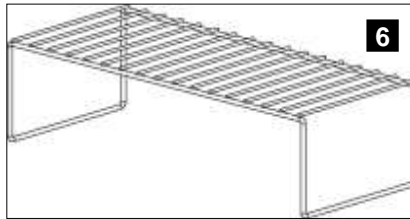
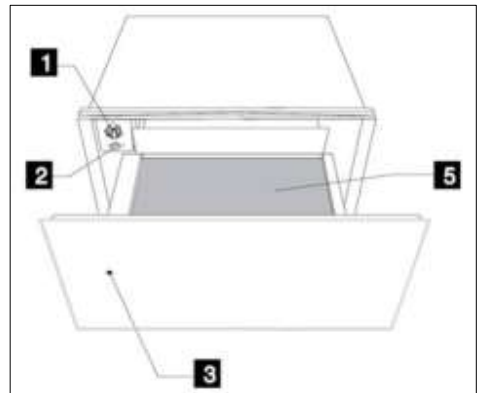

* Ladica mreža dostupan samo u modelu KDK912922/ KDK912912/
KDE912922/ KDE912912

2.2. Kako djeluje grijač za posudu

Aparat je opremljen sistemom za kruženje toplog zraka. Ventilator raspoređuje toplotu koju isijava električni grijač po čitavoj unutrašnjosti aparata. Termostat omogućuje korisniku da izabere temperaturu, do koje želi da aparat zagrije posudu. Vruć zrak koji kruži po unutrašnjosti aparata, hitro i ravnomjerno zagrije posudu.

Oba grijača elementa te ventilator zaštićeni su metalnom rešetkom. **Dno ladice presvučeno je posebnom podlogom koja sprječava klizanje tanjura i drugog posuđa tijekom otvaranja ili zatvaranja ladice.**

3. PRIMJENA

3.1. Prije prve uporabe

Prije prve uporabe aparat očistite s vanjske i unutrašnje strane, i pri tome se pridržavajte uputa iz poglavlja "Čišćenje i održavanje".

Zatim grijač posude uključite na maksimalnu temperaturu (vidi poglavlje "Regulacija temperature"), i uključite ga da radi barem 2 sata.

Tijekom prvog djelovanja pobrinite se da kuhinja bude temeljito prozračena.

Pojedini dijelovi aparata zaštićeni su posebnom presvlakom, stoga će tijekom prvog djelovanja nastajati neprijatan vonj, koji će zajedno s eventualnim dimom koji bi se pri tome mogao razviti, ubrzo nestati; niti neprijatan miris, niti dim ne znače da je aparat u kvaru, ili da je krivo priključen.

3.2. Kontrolna ploča

Na kontrolnoj ploči nalazi se gumb za izbor temperature, te prekidač za paljenje/gašenje aparata. Kontrolna table je dostupna samo kad je ladica otvorena.

**KDK911422/ KDK911412/ KDE911422/
KDE911412:**

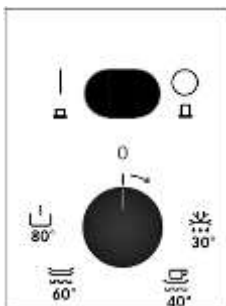

**KDK912922/ KDK912912/ KDE912922/
KDE912912:**

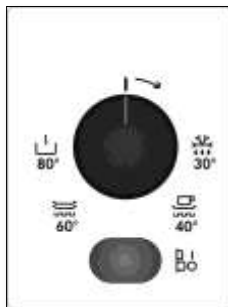

3.3. Uporaba grijača za posudu

Grijač za posudu koristite prema slijedećem postupku:

- Posudu stavite u ladicu.
- Okretanjem gumba termostata u određeni položaj izaberite željenu temperaturu.
- Uključite aparat pritiskom na prekidač za uključenje, koji će pri tome zasvijetliti.
- Zatvorite ladicu.

Ladicu ne zatvarajte prejako, jer se može ponovno otvoriti.

Prije no što počnete vaditi vruću posudu iz ladice, isključite je pritiskom na prekidač za paljenje/gašenje.





3.4. Podešavanje temperature

Okretanjem gumba termostata možete birati temperaturu između 30 i 80 °C.

Nikad ne pokušajte gumb termostata na silu pomaći lijevo od položaja "0", ili desno od maksimalnog položaja, jer time možete oštetiti aparat.

Čim je postignuta izabrana temperatura, grijanje se isključuje. Kad temperatura padne pod izabranu vrijednost, grijanje se ponovno uključuje.

Temperaturna ljestvica označena stvarnim vrijednostima temperature, izraženim u °C, i simbolima, koji odgovaraju optimalnim temperaturama za pojedine vrste posude:

Simbol	°C	Funkcija
	30°C	Odmrzavanje
	40°C	Dizanje tijesta Zagrijavanje šalica/čaňa
	60°C	Zagijavanje posuća
	80°C	Zagrijavanje hrane Kuhanje na niskoj temperaturi (dostupna samo s modelom KDK912922/ KDK912912/ KDE912922/ KDE912912)

3.5. Vrijeme zagrijavanja

Vrijeme zagrijavanja ovisi o više čimbenika:

- Materijal i debljina posude
- Količina posude
- Raspored posude u ladici
- Izbor temperature.

It is therefore not possible to give any precise heating times.

As you use the crockery warmer more and more you will learn the best settings for your crockery.

3.6. Prijedlozi za funkciju Držite hranu toplom Hrana i Zagrijavanje:

Zagrijte zagrijavanja blagajne 15 minuta kako bi se osiguralo unutarnjeg prostora ima potrebnu temperaturu.

3.7. Kuhanje na niskoj temperaturi (dostupna samo s modelom KDK912922/ KDK912912/ KDE912922/ KDE912912)

Kao neko općenito pravilo možemo navesti slijedeće vrijednosti trajanja zagrijavanja, kad je termostat na poziciji  a zagrijavanje posude je ravnomjerno:

Količina posude	Vrijeme (min)
6 servirnih kompleta	30 – 35
12 servirnih kompleta	40 – 45

Uz kuhanje na niskoj temperaturi Meso se može lagano pripremiti pri niskim temperaturama kroz duže vremensko razdoblje kuhanja. Vrijeme kuhanja ovisi o veličini komad mesa a. Koristite jela od stakla, porculana ili keramike.

3.8. Priprema:

- Prethodno zagrijati uređaj s jela na 80 ° C tijekom 10 minuta.
- Opaliti meso u tavi pomoću masti i stavite ga u ladicu topline na zagrijanoj jela. Držite postavku na 80 ° C

Tablica: Kuhanje na niskoj temperaturi (Referentnim vrijednostima)

Aplikacija	Količina	Pečena lagano kuhanje ploču	Kuhanje puta (u satima)
Govedina			
Skoro sirovo	1kg	sa svih strana, na svakoj 2min.	1sat
Srednje pečen	1kg	sa svih strana, na svakoj 3min	1.25 sat
Prosječan	1kg	sa svih strana, na svakoj 3min	1.75 sat
Dobro napravljeno	1kg	sa svih strana, na svakoj 3min	2.25 – 2.5 sat.
Pečena govedina u jednom komadu	1kg	sa svih strana, na svakoj 3min	3 sat rijedak 4.5 sat srednji
Srednji			
Dobro napravljeno	1kg	sa svih strana, na svakoj 2min.	1.75 – 2 sat.
Slabine, u jednom komadu	1kg	sa svih strana, na svakoj 3min.	2 – 2.5 sat.
Pečena	1kg	sa svih strana, na svakoj 3min.	2 – 2.5 sat
Pečena, ramena	1kg	sa svih strana, na svakoj 3min.	2.5 sat
Porc			
Filet, cijela	500-600 g	sa svih strana, na svakoj 2min.	1.5 sat
But	600 -1000g	svuda okolo 10-15min.	2 – 3 sat
Janjetina			
Gigot s but	2kg	sa svih strana, na svakoj 4min.	3 – 4 sat
Gigot odrezak od but	2kg	sa svih strana, na svakoj 2min	0.75-1 sat
File	400g	sa svih strana, na svakoj 2min	1 – 1.25 sat

1) Ako želite zadržati kuhano meso toplo, stavio postavke natrag na 60 ° C preporučamo da ne koristite funkciju zagrijavanje za više od 1 sat.

4. NOSIVOST

Nosivost ovisi o veličini stavke posuđem:

KDK911422/ KDK911412/ KDE911422/ KDE911412	KDK912922/ KDK912912/ KDE912922/ KDE912912
6 servirnih kompleta	12 servirnih kompleta
6 x 24cm tanjura	12 x 24cm tanjura
6x10 cm tanjura za juhu	12x10 cm tanjura za juhu
1x19 cm tanjur za posluživanje	1x19 cm tanjur za posluživanje
1x17 cm tanjur za posluživanje	1x17 cm tanjur za posluživanje
1 x 32cm metalnih tanjura	2 x 32cm metalnih tanjura
Ili	Ili
20 tanjura promjera 28 cm	40 tanjura promjera 28 cm
Ili	Ili
80 šalica za kavu	160 šalica za kavu
Ili	Ili
40 šalica za čaj	80 šalica za čaj
Ili	Ili
...	...

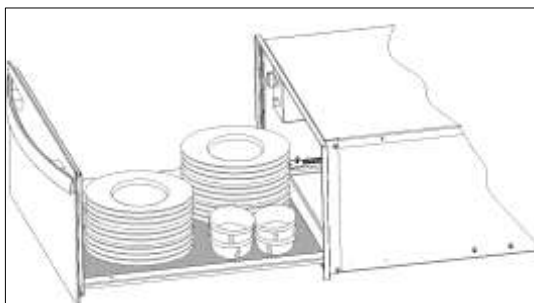

5. ČIŠĆENJE I ODRŽAVANJE

Čišćenje je jedina radnja, koja je potrebna za održavanje aparata.

Upozorenje! Prije čišćenja, grijač posude obavezno morate isključiti iz električne mreže. Izvucite utikač iz utičnice ili prekinite dovod elektrike u grijač posude (osiguračem ili posebnim prekidačem). Ne upotrebljavajte agresivna ili abrazivna sredstva za čišćenje, grube spužve ili oštre predmete, jer mogu ostaviti mrlje, odnosno ogrebotine.

Ne upotrebljavajte visokotlačne ili parne aparate za čišćenje.

5.1. Prednji dio aparata i kontrolna ploča

Grijač za posudu možete čistiti samo vlažnom krpom. Ako je vrlo zamazan, dodajte nekoliko kapljica deterdženta za ručno pranje posuđa u vodu kojom perete aparat. Zatim obrišite površine suhom krpom.

Za grijače posude s prednjom stranicom iz nehrđajućeg čelika možete koristiti posebne proizvode za njegu nehrđajućeg čelika. Ti proizvodi sprječavaju da se površine prebrzo opet zamažu. Mekom krpom nanesite tanak sloj tog proizvoda na površinu aparata.

Za grijače posude s prednjom stranicom iz aluminija koristite blago sredstvo za čišćenje sta i meku krpu koja ne pušta vlakna. Brišite u vodoravnom smjeru, i ne pritišćite prejako na površinu, jer je aluminij osjetljiv na ogrebotine i rezove.

5.2. Unutrašnjost grijača posude

Unutrašnjost grijača posude redovito čistite vlažnom krpom.

Ako je aparat jaše zamazan, dodajte nekoliko kapljica deterdženta za ručno pranje posuđa u vodu kojom perete unutrašnjost aparata. Temeljito obrišite površine suhom krpom. Pazite da voda ne uđe u otvore za kruženje zraka.

Grijač posude upotrijebite tek kad je posve suh.

5.3. Podloga protiv klizanja

Za lakše čišćenje ladice možete odstraniti podlogu protiv klizanja.

Podlogu možete očistiti ručno, i to toplom vodom i nekoliko kapljica deterdženta za ručno pranje posuđa. Nakon čišćenja podlogu temeljito obrišite i ostavite da se osuši.

Podlogu protiv klizanja ponovno stavite na svoje mjesto tek kad je posve suha.



6. ŠTO UČINITI AKO GRIJAČ POSUDE NE RADI?

 **UPOZORENJE!** Bilo kakav popravak aparata smije obaviti samo specijalizirana stručna osoba. Svaki popravak kojeg izvrši osoba, koja za to nije ovlaštena od strane proizvođača, je opasan. Prije no što pozovete servisnu službu, molimo Vas da provjerite slijedeće:

- **Posuda se dovoljno ne zagrije.**
Provjerite slijedeće:
 - Dali ste uključili aparat;
 - Dali ste izabrali pravu temperaturu;
 - Dali posuda prekriva otvore za kruženje zraka;
 - Dali se je posuda zagrijavala dovoljno dugo.
- **He Vrijeme zagrijavanja ovisno je o više čimbenika, kao što su:**
 - materijal, iz kojeg je izrađena posuda, te njena debljina;

- količina posude;
- raspored posude;
- **Posuda se uopće ne zagrije. Provjerite slijedeće:**
 - Dali se čuje zvuk rada ventilatora; ako ventilator djeluje, vjerojatno je oštećen grijač; ako ventilator ne djeluje, najvjerojatnije je došlo do kvara na ventilatoru.
 - Provjerite dali su pregorjeli osigurači, odnosno dali su se uključili sigurnosni prekidači.
- **Posuda se zagrije prejako.**
 - Možda je došlo do kvara na gumbu termostata, odnosno gumbu za izbor temperature.
- **Prekidač za paljenje/gašenje ne zaszvijetli.**
 - Signalna lampica prekidača je pregorjela

7. OKOLINA

 Reciklirajte materijale sa simbolom  Ambalažu za recikliranje odložite u prikladne spremnike. Pomozite u zaštiti okoliša i ljudskog zdravlja, kao i u recikliranju otpada od električnih i elektroničkih uređaja.



Uređaje označene simbolom  bacajte zajedno s kućnim otpadom. Proizvod odnesite na lokalno reciklažno mjesto ili kontaktirajte nadležnu službu.

8. UPUTE ZA POSTAVLJANJE

8.1. Prije namještanja

Provjerite dali napon, naveden na natpisnoj tablici aparata, odgovara naponu u električnoj instalaciji na koju namjeravate priključiti aparat.

Otvorite ladicu i iz nje izvadite sve dijelove; također odstranite svu ambalažu.

Pažnja! Prednja, dakle čelna površina grijača za posudu možda je prekrivena **zaštitnim slojem, odnosno folijom**. Prije prve uporabe grijača posude pažljivo odstranite tu foliju.

Provjerite dali je grijač posude negdje oštećen. Provjerite također dali se ladicu pravilno otvara i zatvara. Ako ste otkrili kakvo oštećenje, odmah pozovite servisnu službu.

Pažnja: nakon postavljanja grijača posude utičnica mora biti lako dostupna.

Grijač posude namještajte isključivo u kombinaciji s aparatima, odnosno napravama koje navodi proizvođač. **Ako grijač namjestite u kombinaciji s drugim aparatima, garancija ne važi, jer u takvom slučaju nije moguće osigurati pravilno djelovanje grijača posude.**

8.2. Namještanje

Ako namjeravate grijač za posudu ugraditi u kombinaciji s nekim drugim aparatom, u kućištu mora biti pričvršćena dodatna polica, koja će nositi težinu oba aparata.

Aparat kojeg želite ugraditi u kombinaciji s grijačem posude postavite neposredno na tu policu; djeljiva polica nije potrebna. Za ugradnju aparata kojeg kombinirate s grijačem posude pridržavajte se uputa, priloženih k tom aparatu.

Dimenzije i mjere, kojih se treba pridržavati tijekom ugradnje, navedene su u milimetrima u skicama na kraju ove knjižice. Pridržavajte se slijedećeg postupka:

1. Grijač posude postavite na policu i gurnite ga u unutrašnjost otvora, i to tako da je u sredini, i da je sasvim

poravnan s prednjim dijelom kuhinjskog elementa.

2. Provjerite dali je okvir grijača posude pravilno uravnotežen, te dali je ravnomjerno naslonjen na policu.
3. Otvorite ladicu te s dva priložena vijka pričvrstite grijač posude na stranice kuhinjskog elementa.

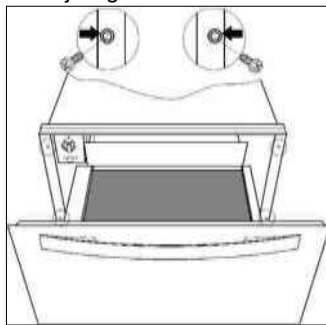

8.3. Električni priključak

Grijač posude opremljen je priključnim električnim kablom za jednofaznu struju. Preporučujemo da **aparat priključite preko utičnice koja će i nakon postavljanja aparata biti lako dostupna.**

Ako namjeravate grijač posude trajno, odnosno neposredno priključiti na električnu mrežu, neka takvo spajanje obavi odgovarajuće osposobljena stručna osoba. U tom je slučaju, naime, aparat potrebno priključiti na električnu mrežu preko višepolnog osigurača, odnosno prekidača, kod kojega je razmak među kontaktima najmanje 3 mm.

Podaci, potrebni za električni priključak, **navedeni su na natpisnoj tablici grijača posude.** Ti se podaci moraju podudarati s podacima koji vrijede za instalaciju, na koju namjeravate priključiti aparat.

UPOZORENJE: GRIJAČ POSUDE JE POTREBNO UZEMLJITI.

Proizvođač i prodavač ne snose nikakvu odgovornost za ozljede ljudi i životinja, te za materijalnu štetu, koja bi nastala zbog nepoštivanja ovih uputa.

ΠΕΡΙΕΧΟΜΕΝΑ

1. ΠΛΗΡΟΦΟΡΙΕΣ ΓΙΑ ΤΗΝ ΑΣΦΑΛΕΙΑ	15
2. ΠΕΡΙΓΡΑΦΗ ΤΗΣ ΣΥΣΚΕΥΗΣ	20
3. ΧΡΗΣΗ	21
4. ΧΩΡΗΤΙΚΟΤΗΤΑ	24
5. ΚΑΘΑΡΙΣΜΟΣ ΚΑΙ ΣΥΝΤΗΡΗΣΗ	24
6. ΤΙ ΝΑ ΚΑΝΩ ΣΕ ΠΕΡΙΠΤΩΣΗ ΠΟΥ Ο ΘΕΡΜΟΘΑΛΑΜΟΣ ΔΕ ΛΕΙΤΟΥΡΓΕΙ; ..	25
7. ΠΡΟΣΤΑΣΙΑ ΤΟΥ ΠΕΡΙΒΑΛΛΟΝΤΟΣ	26
8. ΟΔΗΓΙΕΣ ΕΓΚΑΤΑΣΤΑΣΗΣ	26
9. Εγκατάσταση.....	64

ΜΕ ΓΝΩΜΟΝΑ ΤΙΣ ΑΝΑΓΚΕΣ ΣΑΣ

Σας ευχαριστούμε που αγοράσατε μια συσκευή της AEG. Έχετε επιλέξει ένα προϊόν το οποίο συνοδεύεται από δεκαετίες επαγγελματικής εμπειρίας και καινοτομίας. Εύχρηστο και κομψό, έχει σχεδιαστεί με γνώμονα τις ανάγκες σας. Επομένως, όποτε το χρησιμοποιείτε, μπορείτε να αισθάνεστε ασφαλείς γνωρίζοντας ότι θα έχετε τέλεια αποτελέσματα κάθε φορά. Καλώς ορίσατε στην AEG.

Επισκεφθείτε την ιστοσελίδα μας για να:



Πάρτε συμβουλές χρήσης, φυλλάδια, πρόβλημα shooter, πληροφορίες υπηρεσιών:

Καταχωρήστε το προϊόν σας για την καλύτερη εξυπηρέτηση:

www.aeg.com/productregistration



Αγορά εξαρτήματα, αναλώσιμα και γνήσια ανταλλακτικά για τη συσκευή σας:

www.aeg.com/shop



ΕΞΥΠΗΡΕΤΗΣΗ ΠΕΛΑΤΩΝ ΚΑΙ ΥΠΗΡΕΣΙΩΝ

Συνιστάται η χρήση γνήσιων ανταλλακτικών.

Όταν επικοινωνείτε με το σέρβις, βεβαιωθείτε ότι έχετε διαθέσιμα τα ακόλουθα στοιχεία. Τα στοιχεία αυτά θα τα βρείτε στην πινακίδα τεχνικών χαρακτηριστικών. Μοντέλο, Κωδ. προϊόντος (PNC), Αριθμός σειράς



Προειδοποίηση / Προσοχή-Ασφάλεια πληροφοριών.



Γενικές πληροφορίες και συμβουλές.



Περιβαλλοντικές πληροφορίες.

Υπόκειται σε αλλαγές χωρίς προειδοποίηση.

1. ΠΛΗΡΟΦΟΡΙΕΣ ΓΙΑ ΤΗΝ ΑΣΦΑΛΕΙΑ

Πριν από την εγκατάσταση και τη χρήση της συσκευής, διαβάστε προσεκτικά τις παρεχόμενες οδηγίες. Ο κατασκευαστής δεν ευθύνεται αν προκληθεί τραυματισμός ή ζημιά από λανθασμένη εγκατάσταση και χρήση. Να φυλάσσετε πάντα αυτές τις οδηγίες μαζί με τη συσκευή για μελλοντική αναφορά.

Η συσκευή αυτή πληρεί όλα τα ισχύοντα πρότυπα ασφάλειας. Η ακατάλληλη χρήση της συσκευής μπορεί να θέσει το χρήστη σε κίνδυνο.

1.1. Ασφάλεια παιδιών και ευπαθών ατόμων

ΠΡΟΕΙΔΟΠΟΙΗΣΗ! Κίνδυνος ασφυξίας, τραυματισμού ή μόνιμης αναπηρίας:

- Η συσκευή αυτή μπορεί να χρησιμοποιηθεί από παιδιά ηλικίας 8 ετών και άνω και από άτομα με μειωμένες σωματικές, αισθητη-ριακές ή πνευματικές δυνατότητες ή έλλειψη εμπειρίας και γνώσης, εάν επιβλέπονται από ενήλικα ή άτομο υπεύθυνο για την ασφάλειά τους.
- Μην αφήνετε τα παιδιά να παίζουν με τη συσκευή.
- Φυλάσσετε όλα τα υλικά συσκευασίας μακριά από τα παιδιά.
- Κρατάτε τα παιδιά και τα κατοικίδια ζώα μακριά από τη συσκευή όταν λειτουργεί ή όταν ψύχεται. Τα προσβάσιμα μέρη είναι πολύ ζεστά.
- Ο καθαρισμός και η συντήρηση από το χρήστη δεν πρέπει να πραγματοποιούνται από παιδιά χωρίς επίβλεψη.

1.2. Γενικές πληροφορίες για την ασφάλεια

- **ΠΡΟΕΙΔΟΠΟΙΗΣΗ:** Το εσωτερικό της συσκευής θερμαίνεται κατά τη χρήση. Μην αγγίζετε τις αντιστάσεις που βρίσκονται εντός της συσκευής. Χρησιμοποιείτε πάντα γάντια φούρνου όταν αφαιρείτε ή εισάγετε εξαρτήματα ή σκεύη.
- **ΠΡΟΕΙΔΟΠΟΙΗΣΗ:** Κατά τη λειτουργία της συσκευής, η θερμοκρασία των προσβάσιμων επιφανειών μπορεί να είναι υψηλή.

- **Προειδοποίηση!** Χρησιμοποιείτε τη συσκευή μόνο εφόσον έχει εντοιχιστεί. Μόνο κατ' αυτόν τον τρόπο, εξασφαλίζεται ότι οι χρήστες της δε θα έχουν πρόσβαση στα ηλεκτρικά της τμήματα.
- **Προειδοποίηση!** Μην ανοίξετε ποτέ το εξωτερικό περίβλημα της συσκευής. Η πιθανή επαφή με ηλεκτροφόρα τμήματα της συσκευής ή οι τροποποιήσεις των ηλεκτρικών ή μηχανικών τμημάτων της μπορεί να θέσουν σε κίνδυνο τους χρήστες της και να δημιουργήσουν προβλήματα στην εύρυθμη λειτουργία της συσκευής.
- Αναλόγως της επιλεγμένης θερμοκρασίας και της διάρκειας λειτουργίας, η θερμοκρασία στο εσωτερικό της συσκευής μπορεί να φτάσει τους 80°C. Για να βγάλετε τα πιατικά από το θερμοθάλαμο, προστατέψτε τα χέρια σας, φορώντας γάντια ή χρησιμοποιώντας υφασμάτινα πιαστράκια.
- Μην κάθεστε ή στηρίζετε πάνω στο συρτάρι. Μπορεί να προκληθεί ζημιά στους τηλεσκοπικούς οδηγούς. Το μέγιστο βάρος που αντέχει το συρτάρι είναι 25 κιλά.
- Μη φυλάσσετε σκεύη από συνθετικά υλικά ή εύφλεκτα αντικείμενα μέσα στο θερμοθάλαμο πιατικών. Όταν τεθεί σε λειτουργία ο θερμοθάλαμος, τα αντικείμενα αυτά μπορεί να λιώσουν ή να αναφλεγούν. **Κίνδυνος εκδήλωσης φωτιάς!**
- Μη χρησιμοποιείτε τη συσκευή για να θερμάνετε το δωμάτιο της κουζίνας. Οι υψηλές θερμοκρασίες που δημιουργούνται μπορεί να προκαλέσουν την ανάφλεξη κάποιων ιδιαίτερα εύφλεκτων αντικειμένων, που τυχάνει να βρίσκονται κοντά στη συσκευή.
- Όταν παρέλθει ο χρόνος ζωής της συσκευής και σταματήσετε να τη χρησιμοποιείτε, αποσυνδέστε την από την παροχή ηλεκτρικού ρεύματος και αχρηστέψτε το καλώδιο τροφοδοσίας της, ώστε να μη θέσει σε κίνδυνο κανέναν, όπως παιδιά, για παράδειγμα, που μπορεί να τη χρησιμοποιήσουν για να παίξουν.

1.3. Εγκατάσταση

- Στην ηλεκτρική εγκατάσταση θα πρέπει να υπάρχει μία διάταξη διακοπής όλων των πόλων, ώστε να παρέχει

πλήρη αποσύνδεση σε υπέρταση κατηγορίας III. Η προστασία από την αφή θα πρέπει να είναι εξασφαλισμένη μετά την εγκατάσταση.

- Εάν χρησιμοποιείται βύσμα/φισ για την ηλεκτρική σύνδεση, αυτό θα πρέπει να είναι προσβάσιμο μετά την εγκατάσταση.
- **Προειδοποίηση!** Πριν συνδέσετε τη συσκευή, συγκρίνετε τα αναγραφόμενα στην πινακίδα χαρακτηριστικών της συσκευής δεδομένα ηλεκτρικής σύνδεσης (τάση και συχνότητα) με τις αντίστοιχες τιμές που χαρακτηρίζουν το ηλεκτρικό ρεύμα της παροχής που θα χρησιμοποιηθεί. Αν τα δεδομένα αυτά δεν ταιριάζουν, μπορεί να προκύψουν προβλήματα. Αν έχετε οποιαδήποτε αμφιβολία ως προς τη συμβατότητα της συσκευής με την παροχή ηλεκτρικού ρεύματος, συμβουλευτείτε ένα ηλεκτρολόγο.
- **Προειδοποίηση!** Η ασφάλειά σας από τους σχετισμένους με το ηλεκτρικό ρεύμα κινδύνους είναι εγγυημένη μόνο εφόσον η συσκευή είναι γειωμένη.
- Η κατασκευάστρια εταιρεία δε φέρει καμία ευθύνη για οποιοσδήποτε ζημιές προκληθούν εξαιτίας της απουσίας ή της ανεπάρκειας του συστήματος προστασίας στην ηλεκτρική σας εγκατάσταση (π.χ. για ηλεκτροπληξία).

1.4. Καθαρισμός

- Μη χρησιμοποιείτε ισχυρά διαβρωτικά καθαριστικά ή αιχμηρές μεταλλικές ξύστρες για να καθαρίσετε τη γυάλινη πόρτα του φούρνου, καθότι μπορεί να χαράξουν την επιφάνεια, και αυτό μπορεί να προκαλέσει θραύση του γυαλιού.
- Μη χρησιμοποιείτε ατμοκαθαριστή για τον καθαρισμό της συσκευής.
- Μη χρησιμοποιείτε καθαριστικές συσκευές ατμού ή νερού υπό πίεση. Ο ατμός μπορεί να επηρεάσει τα ηλεκτρικά τμήματα της συσκευής και να δημιουργήσει βραχυκύκλωμα. Η πίεση του ατμού, επίσης, μπορεί να προκαλέσει μακροπρόθεσμα φθορές στην επιφάνεια της συσκευής και τα διάφορα τμήματά της.

1.5. Επισκευές

- Πριν από οποιαδήποτε εργασία συντήρησης, διακόπτετε την παροχή ρεύματος.
- Εάν το ηλεκτρικό καλώδιο έχει υποστεί φθορές, θα πρέπει να αντικατασταθεί από τον κατασκευαστή, τον αντιπρόσωπο του σέρβις ή ένα κατάλληλα εξουσιοδοτημένο άτομο, ώστε να αποφευχθούν οι κίνδυνοι.
- **Προειδοποίηση!** Αν αφαιρεθεί το βύσμα του καλωδίου τροφοδοσίας του θερμοθαλάμου, η συσκευή θα πρέπει να εγκατασταθεί και να συνδεθεί από ηλεκτρολόγο. Καλέστε έναν επαγγελματία ηλεκτρολόγο, ο οποίος θα γνωρίζει και τηρεί τα ισχύοντα πρότυπα ασφαλείας. Η κατασκευάστρια εταιρεία δε φέρει καμία ευθύνη για οποιεσδήποτε βλάβες προκληθούν εξαιτίας λανθασμένων διαδικασιών εγκατάστασης και σύνδεσης.
- **Προειδοποίηση!** Οι διαδικασίες επισκευής και συντήρησης, ειδικά των ηλεκτροφόρων τμημάτων της συσκευής, πρέπει να πραγματοποιούνται από τεχνικούς εξουσιοδοτημένους από την κατασκευάστρια εταιρεία. Η κατασκευάστρια εταιρεία και ο αντιπρόσωπος λιανικής πώλησης δεν αποδέχονται καμία ευθύνη για οποιαδήποτε βλάβη προκληθεί σε ανθρώπους, ζώα ή υλικά αγαθά εξαιτίας της εκτέλεσης εργασιών επισκευής και συντήρησης από μη εξουσιοδοτημένο προσωπικό.
- **Προειδοποίηση!** Οι επισκευές που πραγματοποιούνται κατά τη διάρκεια ισχύος της εγγύησης πρέπει να εκτελούνται αποκλειστικά από τεχνικούς εξουσιοδοτημένους από την κατασκευάστρια εταιρεία. Αν δεν τηρηθεί αυτός ο όρος, οποιαδήποτε ζημιά προκύψει εξαιτίας των εν λόγω επισκευών δεν καλύπτεται από την εγγύηση.
- **Προειδοποίηση!** Όταν πραγματοποιούνται οι διαδικασίες εγκατάστασης και επισκευής της συσκευής, πρέπει να είναι αποσυνδεδεμένη από την παροχή ηλεκτρικού ρεύματος. Για να αποσυνδέσετε τη συσκευή από την παροχή, πρέπει να ακολουθήσετε ένα από τα παρακάτω βήματα:

- Να κατεβάσετε την ασφάλεια του ηλεκτρικού πίνακα ή το διακόπτη του κυκλώματος που τροφοδοτεί τη συσκευή.
- Να βγάλετε το βύσμα από την πρίζα. Για την απομάκρυνση του βύσματος από την πρίζα, μην τραβάτε το καλώδιο τροφοδοσίας της συσκευής. Τραβάτε απευθείας το βύσμα.

2. ΠΕΡΙΓΡΑΦΗ ΤΗΣ ΣΥΣΚΕΥΗΣ

2.1. Κύρια Χαρακτηριστικά

- | | |
|------------------------------------------|----------------------------------|
| 1 Διακόπτης επιλογής θερμοκρασίας | 4 Χερούλι |
| 2 Διακόπτης επιλογής θερμοκρασίας | 5 Αντιολισθητικός τάπητας |
| 3 Λάμπα ελέγχου | 6 Πλέγμα * |

KDK912922/ KDK912912/
KDE912922/ KDE912912

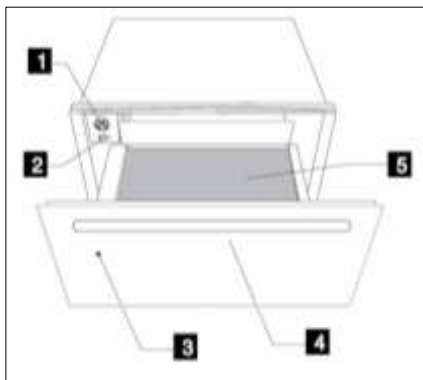

KDK911422/ KDK911412/
KDE911422/ KDE911412

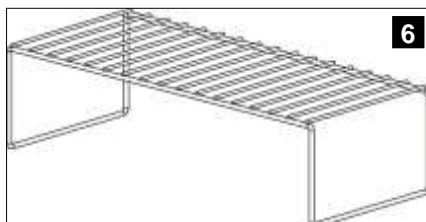
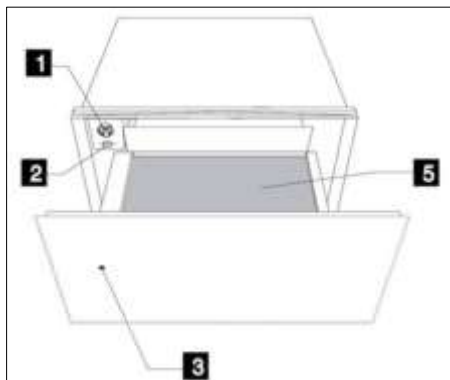

*Πλέγμα διατίθεται μόνο με το μοντέλο KDK912922/ KDK912912/
KDE912922/ KDE912912

2.2. Πώς λειτουργεί ο θερμοθάλαμος πιατικών

Η συσκευή αυτή διαθέτει ένα σύστημα κυκλοφορίας θερμού αέρα. Ένας ανεμιστήρας διαχέει τη θερμότητα, η οποία παράγεται από ένα ηλεκτρικό θερμαντικό στοιχείο στο εσωτερικό της συσκευής.

Ο θερμοστάτης επιτρέπει στο χρήστη να ρυθμίζει και να ελέγχει τη θερμοκρασία που επιθυμεί να έχουν τα πιατικά.

Ο παραγόμενος θερμός αέρας που κυκλοφορεί θερμαίνει τα πιατικά γρήγορα και ομοιόμορφα.

Ένα μεταλλικό πλέγμα προστατεύει το θερμαντικό στοιχείο και τον ανεμιστήρα.

Στη βάση του συρταριού είναι τοποθετημένος ένας αντιολισθητικός τάπητας, ο οποίος αποτρέπει τη μετατόπιση των πιατικών, όταν ανοιγοκλείνει το συρτάρι.

3. ΧΡΗΣΗ

3.1. Πριν χρησιμοποιήσετε τη συσκευή για πρώτη φορά

Πριν χρησιμοποιήσετε τη συσκευή για πρώτη φορά, πρέπει να καθαρίσετε το εσωτερικό και το εξωτερικό της, ακολουθώντας τις οδηγίες καθαρισμού που αναφέρονται στην ενότητα "Καθαρισμός και Συντήρηση". Στη συνέχεια, θερμάνετε το θερμοθάλαμο πιατικών για διάστημα τουλάχιστον 2 ωρών, στρέφοντας το κουμπί επιλογής θερμοκρασίας στη μέγιστη ρύθμιση (βλ. ενότητα "Ρύθμιση θερμοκρασίας"). Κατά την εκτέλεση της προαναφερόμενης διαδικασίας εξασφαλίστε ότι η κουζίνα αεριζείται καλά.

Τα τμήματα της συσκευής προστατεύονται από ένα ειδικό υλικό. Για αυτό το λόγο, όταν θερμάνετε τη συσκευή για πρώτη φορά, θα δημιουργηθεί μία δυσάρεστη οσμή. Και η οσμή αυτή και ο καπνός, που τυχόν προκληθεί, θα εξαφανιστούν μετά από σύντομο χρονικό διάστημα. Κανένα από τα δύο αυτά φαινόμενα δε δηλώνει κακή σύνδεση ή δυσλειτουργία της συσκευής.

3.2. Πίνακας Χειρισμού

Ο πίνακας χειρισμού διαθέτει ένα κουμπί επιλογής θερμοκρασίας και το πλήκτρο έναρξης/τερματισμού λειτουργίας της συσκευής. Ο πίνακας ελέγχου είναι εμφανής μόνο όταν είναι ανοιχτό το συρτάρι.

KDK911422/ KDK911412/ KDE911422/ KDE911412:

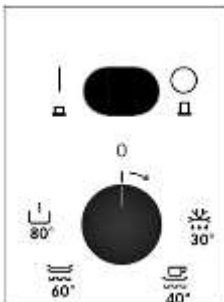

KDK912922/ KDK912912/ KDE912922/ KDE912912:



3.3. Οδηγίες χρήσης του θερμοθαλάμου πιατικών

Για να χρησιμοποιήσετε το θερμοθάλαμο πιατικών, ακολουθήστε τα παρακάτω βήματα:

- Τοποθετήστε τα πιατικά μέσα στο συρτάρι.
- Επιλέξτε τη ρύθμιση που θέλετε γυρίζοντας το διακόπτη του θερμοστάτη στην επιθυμητή θέση.
- Ενεργοποιήστε τη συσκευή, πιέζοντας το πλήκτρο έναρξης λειτουργίας, το οποίο και θα φωτιστεί.
- Κλείστε το συρτάρι.

Όταν κλείνετε το συρτάρι, προσέχετε να μη βάζετε πολλή δύναμη, καθώς μπορεί να ξανανοιξει.

Πριν απομακρύνετε τα ζεστά πιατικά από το θερμοθάλαμο, θέστε εκτός λειτουργίας τη συσκευή, πιέζοντας ξανά το πλήκτρο.

3.4. Ρύθμιση θερμοκρασίας



Περιστρέφοντας το κουμπί του θερμοστάτη, μπορείτε να επιλέξετε θερμοκρασίες που κυμαίνονται μεταξύ των 30 και 80 °C.

Μην ασκείτε πίεση στο κουμπί του θερμοστάτη, για να γυρίσει είτε πιο αριστερά από τη θέση "0" είτε πιο δεξιά από τη μέγιστη ρύθμιση, καθώς μπορεί να προκληθεί ζημιά στη συσκευή.

Μόλις η επιλεγμένη θερμοκρασία ικανοποιηθεί στο εσωτερικό της συσκευής, το θερμοαντικό στοιχείο απενεργοποιείται. Όταν η θερμοκρασία πέσει κάτω από την επιλεγμένη τιμή, το θερμοαντικό στοιχείο ενεργοποιείται εκ νέου.

Οι σημειωμένες στον πίνακα βαθμίδες θερμοκρασιών εκφράζονται σε απόλυτες τιμές βαθμών Κελσίου, αλλά, αντιθέτως,

και σύμβολα, τα οποία αντιστοιχούν στη βέλτιστη θερμοκρασία ανά τύπο σκευών:

Σύμβολο	°C	Ρύθμιση
	30°C	Ξεπάγωμα
	40°C- 50°C	Φούσκωμα ζύμης Θέρμανση φλιτζανιών/ ποτηριών
	60°C- 70°C	Θέρμανση πιατικών Κρατήστε ζεστό φαγητό
	80°C	Θέρμανση φαγητού Χαμηλή θερμοκρασία μαγειρέματος (διατίθεται μόνο στο μοντέλο KDK912922/ KDK912912/ KDE912922/ KDE912912 erhältlich)

3.5. Διάρκεια λειτουργίας

Υπάρχουν διάφοροι παράγοντες που επηρεάζουν τον απαιτούμενο χρόνο θέρμανσης των πιατικών:

- Το υλικό και το πάχος των κεραμικών σκευών;
 - Η ποσότητα που θα τοποθετηθεί στο θερμοθάλαμο;
 - Ο τρόπος τοποθέτησης των σκευών στο συρτάρι;
 - Η ρύθμιση της θερμοκρασίας.
- Συνεπώς, δεν είναι δυνατό να δοθούν ακριβείς χρόνοι θέρμανσης των σκευών. Όσο περισσότερο χρησιμοποιείτε το θερμοθάλαμο πιατικών, θα εξοικειώνεστε

με τις σωστές ρυθμίσεις για τα κεραμικά σας σκεύη.

ενδεικτικά, εντούτοις, οι ακόλουθες χρονικές περιόδους για τη ρύθμιση του θερμοστάτη και για ομοιόμορφο ζέσταμα των σκευών:

Ποσότητα	Χρόνος (λεπτά)
Σερβίσιο 6 ατόμων	30 – 35
Σερβίσιο 12 ατόμων	40 - 45

3.6. Διατήρηση του φαγητού ζεστού

Προθερμάνετε τη συσκευή για 15 λεπτά για να βεβαιωθείτε ότι ο εσωτερικός χώρος έχει την απαιτούμενη θερμοκρασία.

σιγομαγειρευτεί σε χαμηλές θερμοκρασίες για περισσότερη ώρα.

Η διάρκεια του μαγειρέματος εξαρτάται από το μέγεθος του κομματιού κρέατος. Να χρησιμοποιείτε πιάτα από γυαλί, πορσελάνη ή κεραμικά υλικά.

3.7. Μαγείρεμα σε χαμηλή θερμοκρασία (διατίθεται μόνο στο μοντέλο KDK912922/ KDK912912/ KDE912922/ KDE912912)

Με το μαγείρεμα σε χαμηλή θερμοκρασία, το κρέας μπορεί να

3.3.8. Παρασκευή:

- Προθερμάνετε τη συσκευή με τα πιάτα στους 80°C για 10 λεπτά.
- Τσιγαρίστε το κρέας σε μια κατσαρόλα χρησιμοποιώντας μαγειρικό λίπος και τοποθετήστε το στο συρτάρι θέρμανσης πάνω στα πιάτα που έχουν προθερμανθεί. Διατηρήστε τη ρύθμιση στους 80° C.

ΠΙΝΑΚΑΣ: ΜΑΓΕΙΡΕΜΑ ΣΕ ΧΑΜΗΛΗ ΘΕΡΜΟΚΡΑΣΙΑ (ΤΙΜΕΣ ΑΝΑΦΟΡΑΣ)

Εφαρμογή	Ποσότητα	Ελαφρό ψήσιμο στην εστία μαγειρέματος	Χρόνοι μαγειρέματος
Βοδινό			
Πολύ ελαφρά ψημένο	1 κιλό	σε όλες τις πλευρές, 2 λεπτά σε κάθε μία	1 ώρα
Ελαφρά ψημένο	1 κιλό	σε όλες τις πλευρές, 3 λεπτά σε κάθε μία	1 ¼ ώρα
Μέτριο	1 κιλό	σε όλες τις πλευρές, 3 λεπτά σε κάθε μία	1 ¾ ώρα
Καλοψημένο	1 κιλό	σε όλες τις πλευρές, 3 λεπτά σε κάθε μία	2 ¼ - 2 ½ ώρες
Ψητό βοδινό σε ένα κομμάτι	1 κιλό	σε όλες τις πλευρές, 3 λεπτά σε κάθε μία	3 ώρες ελαφρά ψημένο 4 ½ ώρες μέτριο
Μοσχάρι			
Φιλέτο, ολόκληρο	1 κιλό	σε όλες τις πλευρές, 2 λεπτά σε κάθε μία	1 ¾ - 2 ώρες
Καρέ, ένα κομμάτι	1 κιλό	και στις 4 πλευρές, 3 λεπτά σε κάθε μία	2 ¼ - 2 ½ ώρες
Ψητό, μπούτι	1 κιλό	σε όλες τις πλευρές, 3 λεπτά σε κάθε μία	2 - 2 ½ ώρες
Ψητό, ώμος	1 κιλό	σε όλες τις πλευρές, 3 λεπτά σε κάθε μία	2 ½ ώρες
Χοιρινό			
Φιλέτο, ολόκληρο	500-600 γρ.	σε όλες τις πλευρές, 2 λεπτά σε κάθε μία	1 ½ ώρα
Καρέ	600-1000 γρ.	γύρω-γύρω 10-15 λεπτά.	2 - 3 ώρες
Αρνί			
Μπούτι, ολόκληρο	2 κιλά	σε όλες τις πλευρές, 4 λεπτά σε κάθε μία	3 - 4 ώρες
Μπούτι, μπριζόλα	200 γρ.	σε όλες τις πλευρές, 2 λεπτά σε κάθε μία	¾ ώρας - 1 ώρα
Φιλέτο	400 γρ.	σε όλες τις πλευρές, 2 λεπτά σε κάθε μία	1 - 1 ¼ ώρα

1) Αν θέλετε να διατηρήσετε ζεστό το μαγειρεμένο κρέας, επαναφέρετε τη ρύθμιση στους 60° C. Συνιστούμε να μη χρησιμοποιείτε τη λειτουργία θέρμανσης για περισσότερο από 1 ώρα.

4. ΧΩΡΗΤΙΚΟΤΗΤΑ

Η χωρητικότητα εξαρτάται από το μέγεθος των πιατικών:

KDK911422/ KDK911412/ KDE911422/ KDE911412	KDK912922/ KDK912912/ KDE912922/ KDE912912
Σερβίτσιο 6 ατόμων	Σερβίτσιο 12 ατόμων
6 x 24cm Ρηχά πιάτα	12 x 24cm Ρηχά πιάτα
6 x 10cm Βαθιά πιάτα	12 x 10cm Βαθιά πιάτα
1 x 19cm Πιατέλα	1 x 19cm Πιατέλα
1 x 17cm Πιατέλα	1 x 17cm Πιατέλα
1 x 32cm Μεγάλη πιατέλα	2 x 32cm Μεγάλη πιατέλα
ή	ή
20 πιάτα με \varnothing 28 cm	40 πιάτα με \varnothing 28 cm
ή	or
80 φλιτζάνια του καφέ	160 φλιτζάνια του καφέ
ή	ή
40 φλιτζάνια του τσαγιού	80 φλιτζάνια του τσαγιού
ή	ή
...	...

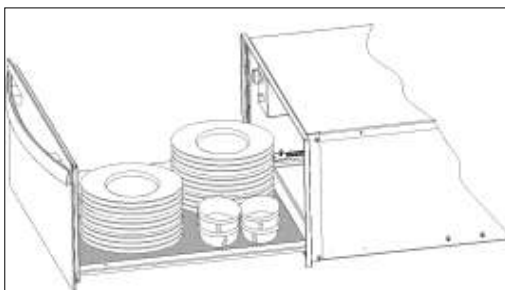

5. ΚΑΘΑΡΙΣΜΟΣ ΚΑΙ ΣΥΝΤΗΡΗΣΗ

⚠ Η μοναδική διαδικασία συντήρησης που κανονικά απαιτείται είναι ο καθαρισμός της συσκευής. Προειδοποίηση! Η διαδικασία καθαρισμού της συσκευής πρέπει να πραγματοποιείται εφόσον έχει αποσυνδεθεί ο θερμοθάλαμος πιατικών από την παροχή ηλεκτρικού ρεύματος. Απομακρύνετε το βύσμα από την πρίζα ή κατεβάστε την ασφάλεια του κυκλώματος που τροφοδοτεί το θερμοθάλαμο. Μη χρησιμοποιείτε ισχυρά ή στιλβωτικά καθαριστικά προϊόντα, σύρμα καθαρισμού ή αιχμηρά αντικείμενα που μπορεί να χαράξουν ή φθείρουν την επιφάνεια. Μη χρησιμοποιείτε συσκευές καθαρισμού υπό πίεση αέρα ή νερού.

5.1. Μπροστινό τμήμα συσκευής και πίνακας χειρισμού

Ο θερμοθάλαμος πιατικών μπορεί να καθαριστεί χρησιμοποιώντας απλά ένα υγρό πανί. Αν έχει επίμονες βρωμιές, προσθέστε λίγες σταγόνες υγρού απορρυπαντικού πιάτων στο νερό που ξεπλένετε το πανί. Σκουπίστε μετά τις επιφάνειες με ένα στεγνό πανί.

Για τους θερμοθαλάμους πιατικών με ανοξειδωτή πρόσωση, μπορούν να χρησιμοποιηθούν ειδικά προϊόντα περιποίησης ανοξειδωτων επιφανειών. Τα προϊόντα αυτά καθυστερούν την επαναδημιουργία βρωμιάς. Απλώστε μία λεπτή στρώση προϊόντος πάνω στην

επιφάνεια, χρησιμοποιώντας ένα μαλακό πανί.

Για τους θερμοθάλαμους πιατικών με αλουμινένια πρόσωση χρησιμοποιήστε ένα ήπιο καθαριστικό προϊόν τζαμιών και ένα μαλακό πανί, που δεν αφήνει χνούδι. Σκουπίστε με οριζόντια φορά χωρίς να ασκείτε πίεση, καθώς το αλουμίνιο χαράσσεται και κόβεται εύκολα.

5.2. Εσωτερικό του θερμοθαλάμου πιατικών

Καθαρίζετε τακτικά το εσωτερικό του θερμοθαλάμου, χρησιμοποιώντας ένα υγρό πανί. Αν έχει επίμονες βρωμιές, προσθέτετε λίγες σταγόνες υγρού απορρυπαντικού πιάτων στο νερό που ξεπλένετε το πανί.

Σκουπίζετε μετά τις επιφάνειες με ένα στεγνό πανί.

Προσέχετε να μην εισχωρήσει νερό στα ανοίγματα κυκλοφορίας του αέρα. Επαναχρησιμοποιείτε το θερμοθάλαμο πιατικών μόνο εφόσον έχει στεγνώσει εντελώς.

5.3. Αντιολισθητικός τάπητας

Ο αντιολισθητικός τάπητας μπορεί να αφαιρεθεί για τη διευκόλυνση της διαδικασίας καθαρισμού του συρταριού. Ο τάπητας μπορεί να πλυθεί στο χέρι, χρησιμοποιώντας ζεστό νερό και λίγες σταγόνες υγρού απορρυπαντικού πιάτων.

Αφήστε τον να στεγνώσει καλά.

Ο αντιολισθητικός τάπητας μπορεί να επανατοποθετηθεί στο συρτάρι μόνο αν είναι εντελώς στεγνός.

6. ΤΙ ΝΑ ΚΑΝΩ ΣΕ ΠΕΡΙΠΤΩΣΗ ΠΟΥ Ο ΘΕΡΜΟΘΆΛΑΜΟΣ ΔΕ ΛΕΙΤΟΥΡΓΕΪ;

ΠΡΟΕΙΔΟΠΟΙΗΣΗ! Οποιαδήποτε εργασία επισκευής πρέπει να πραγματοποιείται αποκλειστικά από εξειδικευμένο τεχνικό. Οποιαδήποτε επισκευή πραγματοποιηθεί από άτομο μη εξουσιοδοτημένο από την κατασκευάστρια εταιρεία μπορεί να αποβεί επικίνδυνη. Πριν καλέσετε το Εξουσιοδοτημένο Σέρβις, ελέγξτε τα παρακάτω:

• Τα πιατικά δε θερμαίνονται επαρκώς.

Ελέγξτε αν:

- Η συσκευή έχει τεθεί σε λειτουργία.
- Έχει επιλεγεί η κατάλληλη θερμοκρασία.
- Τα ανοίγματα εξόδου του αέρα φράσσονται από τα σκεύη.
- Τα πιατικά έχουν παραμείνει αρκετή ώρα στο θερμοθάλαμο.

• Υπάρχουν διάφοροι παράγοντες που επηρεάζουν το χρόνο θέρμανσης των πιατικών, όπως για παράδειγμα:

- Το υλικό και το πάχος των κεραμικών σκευών.

- Η ποσότητα που θα τοποθετηθεί στο θερμοθάλαμο.

- Ο τρόπος τοποθέτησης των σκευών στο συρτάρι.

• Τα πιατικά δε ζεσταίνονται καθόλου.

Ελέγξτε αν:

- Ακούγεται ο θόρυβος του ανεμιστήρα. Σε περίπτωση που λειτουργεί ο ανεμιστήρας, είναι χαλασμένο το θερμαντικό στοιχείο τη συσκευής. Αν ο ανεμιστήρας δε λειτουργεί, έχει υποστεί βλάβη.
- Έχει πέσει η ασφάλεια του ηλεκτρικού πίνακα ή έχει αποσυνδεθεί ο διακόπτης του κυκλώματος που τροφοδοτεί τη συσκευή.

• Η θερμοκρασία του θερμοθαλάμου αυξάνεται υπερβολικά.

- Βλάβη του κουμπιού επιλογής θερμοκρασίας.

• Το πλήκτρο έναρξης/τερματισμού λειτουργίας δεν ανάβει

- Η ενδεικτική λυχνία του πλήκτρου έχει καεί.

7. ΠΡΟΣΤΑΣΙΑ ΤΟΥ ΠΕΡΙΒΑΛΛΟΝΤΟΣ

Ανακυκλώστε τα υλικά που φέρουν



το σύμβολο. Τοποθετήστε τα υλικά συσκευασίας σε κατάλληλα δοχεία για ανακύκλωση.

Συμβάλλετε στην προστασία του περιβάλλοντος και της ανθρώπινης υγείας ανακυκλώνοντας τις άχρηστες ηλεκτρικές και ηλεκτρονικές συσκευές.



Μην απορρίπτετε με τα οικιακά απορρίμματα συσκευές που φέρουν το σύμβολο.

Επιστρέψτε το προϊόν στην τοπική σας μονάδα ανακύκλωσης ή επικοινωνήστε με τη δημοτική αρχή.

8. ΟΔΗΓΙΕΣ ΕΓΚΑΤΑΣΤΑΣΗΣ

8.1. Πριν την εγκατάσταση

Ελέγξτε ότι η πιμή τάσης, η οποία αναγράφεται πάνω στην πινακίδα χαρακτηριστικών της συσκευής, είναι η ίδια με την τάση της παροχής ηλεκτρικού ρεύματος που θα χρησιμοποιηθεί. Ανοίξτε το συρτάρι και **βγάλτε όλα τα εξαρτήματα**, και αφαιρέστε τα υλικά συσκευασίας.

Προειδοποίηση! Η μπροστινή επιφάνεια του θερμοθαλάμου μπορεί να καλύπτεται από μία **προστατευτική μεμβράνη**. Πριν χρησιμοποιήσετε για πρώτη φορά το θερμοθάλαμο πιατικών, αφαιρέστε προσεχτικά αυτή τη μεμβράνη.

Βεβαιωθείτε ότι ο θερμοθάλαμος πιατικών δεν έχει υποστεί καμία ζημιά, οποιοδήποτε τύπου. Ελέγξτε αν το συρτάρι ανοιγοκλείνει σωστά. Αν εντοπίσετε οποιαδήποτε ζημιά, επικοινωνήστε με το Εξουσιοδοτημένο Σέρβις.

Προειδοποίηση Μετά την εγκατάσταση του θερμοθαλάμου πιατικών, είναι απαραίτητο να εξασφαλιζεται η εύκολη πρόσβαση στην πρίζα ηλεκτροδότησής του.

Ο θερμοθάλαμος πιατικών μπορεί να εντοιχιστεί σε συνδυασμό μόνο με όσες συσκευές υποδεικνύει η κατασκευάστρια εταιρεία. Αν τοποθετηθεί με διαφορετικές από τις ενδεικνυόμενες συσκευές, η εγγύηση δε θα ισχύει πλέον, καθώς δε θα είναι δυνατό για τον κατασκευαστή να εγγυηθεί τη σωστή λειτουργία του θερμοθαλάμου.

8.2. Εγκατάσταση

Για τον εντοιχισμό του θερμοθαλάμου σε συνδυασμό με άλλη συσκευή, θα πρέπει να τοποθετηθεί ένα διαχωριστικό ράφι στο έπιπλο εντοιχισμού, το οποίο θα αντέχει το βάρος των δύο συσκευών. Η συσκευή που θα εντοιχιστεί μαζί με το θερμοθάλαμο πιατικών, θα τοποθετηθεί απευθείας πάνω στο θερμοθάλαμο, χωρίς τη μεσολάβηση διαχωριστικού ραφιού.

Για τον εντοιχισμό της συσκευής, η οποία θα τοποθετηθεί μαζί με το θερμοθάλαμο πιατικών, ακολουθήστε τις οδηγίες που αναφέρονται στο αντίστοιχο φυλλάδιο οδηγιών εγκατάστασής της.

Οι διαστάσεις για την εγκατάσταση της συσκευής αναφέρονται σε κλίμακα χιλιοστών **στα διαγράμματα που υπάρχουν στο τέλος του παρόντος φυλλαδίου**. Ακολουθήστε τα παρακάτω βήματα:

1. Τοποθετήστε το θερμοθάλαμο πιατικών πάνω στο ράφι στήριξης του και σπρώξτε τον προς το εσωτερικό της υποδοχής του επίπλου. Φροντίστε να είναι κεντραρισμένο και ευθυγραμμισμένο με την πρόσοψη του επίπλου εντοιχισμού.
2. Ελέγξτε ότι το πλαίσιο του θερμοθαλάμου πιατικών είναι σωστά ευθυγραμμισμένο και "κάθεται" σταθερά και ομοιόμορφα στο ράφι.
3. Ανοίξτε το συρτάρι και στερεώστε το θερμοθάλαμο πιατικών στα πλαίσια τοιχώματα του επίπλου εντοιχισμού, χρησιμοποιώντας τις δύο βίδες που συνοδεύουν τη συσκευή.

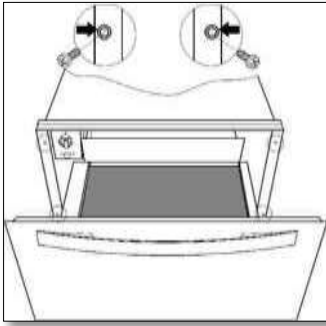

8.3. Σύνδεση με παροχή ηλεκτρικού ρεύματος

Η ηλεκτρική εγκατάσταση πρέπει να πραγματοποιηθεί από αρμόδιο, σύμφωνα με την ισχύουσα νομοθεσία, ηλεκτρολόγο.

Πριν συνδέσετε το θερμοθάλαμο πιατικών με την ηλεκτρική παροχή, ελέγξτε ότι η τάση και η συχνότητα της παροχής ταιριάζουν με αυτές που αναγράφονται στην πινακίδα που βρίσκεται στο θερμαινόμενο μπλοκ.

Η ηλεκτρική σύνδεση γίνεται μέσω ενός διπολικού διακόπτη, κατάλληλου για την επιτρεπόμενη ένταση, ο οποίος έχει μία ελάχιστη απόσταση 3mm μεταξύ των

επαφών του, η οποία εξασφαλίζει αποσύνδεση σε περίπτωση έκτακτης ανάγκης ή κατά τον καθαρισμό του θερμοθαλάμου πιατικών. Εάν για τη σύνδεση με το ηλεκτρικό ρεύμα χρησιμοποιείται πρίζα, αυτή θα πρέπει να είναι εύκολα προσβάσιμη μετά την εγκατάσταση.

Η εγκατάσταση θα πρέπει να είναι σωστά γειωμένη, σύμφωνα με τους ισχύοντες κανονισμούς.

ΠΡΟΕΙΔΟΠΟΙΗΣΗ: Ο ΘΕΡΜΟΘΑΛΑΜΟΣ ΠΙΑΤΙΚΩΝ ΠΡΕΠΕΙ ΝΑ ΕΙΝΑΙ ΓΕΙΩΜΕΝΟΣ

Εάν το ευλύγιστο τροφοδοτικό καλώδιο που είναι προσαρμοσμένο στον θερμοθάλαμο πιατικών χρειάζεται να αλλάχθει, θα πρέπει η αντικατάσταση να γίνει από εξουσιοδοτημένο Σέρβις καθώς απαιτούνται ειδικά εργαλεία.

Η κατασκευάστρια εταιρεία και ο αντιπρόσωπος λιανικής πώλησης δεν αποδέχονται καμία ευθύνη για οποιαδήποτε τραυματισμό προκληθεί σε ανθρώπους ή ζώα ή για ζημιές σε υλικά αγαθά στην περίπτωση που δεν τηρηθούν αυτές οι οδηγίες εγκατάστασης.

İÇİNDEKİLER

1. GÜVENLİK BİLGİLERİ.....	29
2. ÜRÜN TANIMI	33
3. KULLANIM	34
4. DOLDURMA KAPASİTESİ	36
5. TEMİZLİK VE BAKIM.....	37
6. TABAK ISITICI ÇALIŞMAZSA NE YAPILMALI?	38
7. ÇEVRE İLE İLGİLİ BİLGİLER	38
8. MONTAJ TALİMATLARI	38
9. MONTAJ	64

SİZİ DÜŞÜNÜYORUZ

Bir AEG ürünü aldığınız için teşekkür ederiz. Yılların deneyimini ve yeniliği bir araya getiren bir ürün seçtiniz. Sizi düşünerek tasarlanan dahice ve şık bir ürün. Böylece ürünü her kullandığınızda mükemmel sonuçlar alacağınızı bilmenin rahatlığı içinde olacaksınız. AEG'e hoş geldiniz.

Web sitelerimizi ziyaret edin



Kullanma tavsiyeleri, broşürler, sorun giderici, servis bilgileri edinin:
www.aeg.com



Daha iyi servis için ürününüzü kaydedin:
www.aeg.com/productregistration



Ürününüz için aksesuarlar, Sarf malzemeleri ve Orijinal yedek parçalar satın alın:
www.aeg.com/shop

MÜŞTERİ HİZMETLERİ VE SERVİS

Orijinal yedek parça kullanmanızı tavsiye ediyoruz.
Servis ile irtibata geçtiğinizde aşağıdaki verilerin hazır olduğuna emin olun.
Bilgiler bilgi etiketinde bulunmaktadır. Model, PNC, Seri Numarası.



Uyarı / Dikkat – Güvenlik bilgileri.



Genel bilgiler ve tavsiyeler.



Çevre ile ilgili bilgiler.

Haber vermeksizin değişiklik yapılabilir.

1. ⚠️ GÜVENLİK BİLGİLERİ

Cihazın montaj ve kullanımından önce, verilen talimatları dikkatlice okuyun. Üretici, yanlış bir montaj ve kullanımın hasara neden olması durumunda sorumluluk kabul etmez. Kullanma kılavuzunu daha sonra kullanmak için daima cihazın yakınında bulundurun. Bu cihaz mevcut güvenlik standartları ile uyumludur. Cihazın yanlış kullanımı, kullanıcı için risk oluşturabilir.

1.1. Çocukların ve tehlikeye açık kişilerin güvenliği

⚠️ UYARI!

Boğulma, yaralanma ya da kalıcı sakatlık riski vardır

- Bu cihaz, güvenliklerinden sorumlu bir yetişkin ya da kişi tarafından gözetim altında tutuldukları sürece 8 yaş ve üzeri çocuklar ve fiziksel, duymasal veya zihinsel kapasitesi düşük veya bilgi ve deneyimi olmayan kişiler tarafından kullanılabilir.
- Çocukların cihazla oynamalarına izin vermeyin.
- Tüm ambalaj malzemelerini çocuklardan uzak tutun.
- Cihaz çalışırken veya soğuma aşamasındayken çocukları ve evcil hayvanları cihazdan uzak tutun. Erişilebilir parçalar sıcaktır.
- Cihaza ve kablosuna 8 yaşından küçük çocukların erişmesine engel olun.

1.2. Genel güvenlik

- **UYARI:** Çalışır konumdayken cihazın içi sıcak hale gelir. Cihazın ısıtıcı elemanlarına dokunmayın. Sürekli denetlenen sürece yaş 8 yaş altı çocuklar uzak tutulmalıdır.
- **UYARI:** Cihaz çalışırken veya soğuma aşamasındayken çocukları ve evcil hayvanları cihazdan uzak tutun. Erişilebilir parçalar sıcaktır.
- Seçilen sıcaklığa ve çalışma süresine bağlı olarak cihaz içindeki sıcaklık 80°C'ye ulaşabilir. Tabakları

tabak ısıtıcıdan çıkarırken fırın eldiveni veya bez kullanarak ellerinizi koruyun.

- Çekmecenin üstüne oturmeyin veya asılmayın. Teleskobik raylar hasar görebilir. Çekmecenin maksimum doldurma kapasitesi 25 kg'dır.
- Tabak ısıtıcının içinde sentetik kaplar veya kolaylıkla yanabilecek nesnelere saklamayın. Cihazı çalıştırdığınızda bu türden kaplar ve nesnelere eriyebilir veya yangına sebep olabilir. Yangın tehlikesi.
- Cihazı mutfağı ısıtmak için kullanmayın. Ulaşılabilecek yüksek sıcaklıklar cihazın yakınındaki kolaylıkla yanabilecek nesnelere yangın çıkarmasına sebep olabilir.
- Cihazın kullanım ömrü bittiğinde, elektrik bağlantısını kesin, cihazın bir tehlike oluşturmasını (örn. çocukların cihazla oynamaları) önlemek amacıyla elektrik kablosunun kullanılmaz duruma gelmesini sağlayın.

1.3. Kurulum

- Yükleme sırasında, ayrı verilen talimatları takip edin.
- Elektrik kablosunun zarar görmesi durumunda kablo, bir kazanın meydana gelmesine engel olmak için, üretici, yetkili servis veya benzer nitelikteki kalifiye bir kişi tarafından değiştirilmelidir.
- Elektrik sistemi kopukluk için aşırı gerilim kategorisi III altında tam kopukluk sağlayan tüm kutuplarında temas ayrımı olan bir vasıta ile donatılmış olmalıdır.
- Fiş, elektrik bağlantıları için kullanılırsa, o kurulumdan sonra erişilebilir olmalıdır.
- Bağlantı mevcut normlara uygun olarak doğru topraklama içermelidir
- Anti-şok koruması kurulumcu tarafından tedarik edilmelidir.
- **UYARI!** Cihazın bağlantısını yapmadan önce özelliklerin olduğu etikette belirtilen elektrik beslemesi bilgileri ile bağlanacak elektriğin verilerini (voltaj ve

frekans) karşılaştırın. Bu veriler aynı değilse sorun olabilir. Şüpheli durumda bir elektrikçi ile irtibata geçin.

- **UYARI!** Eğer elektrik kablosundaki fiş çıkarılmışsa cihazın montajı ve bağlantısı bir teknisyen tarafından yapılmalıdır. Geçerli güvenlik standartlarını bilen kalifiye bir elektrikçi ile irtibata geçin. Üretici, yanlış bir montaj veya bağlantı hatasından kaynaklanan hasarlardan sorumlu tutulamaz.
- **UYARI!** Cihazın elektrik güvenliği sadece topraklanmışsa garanti altındadır. Üretici, tesisat koruma sisteminin olmamasından veya bu sistemdeki arızalardan kaynaklanan hasarlardan sorumlu tutulamaz (örn. elektrik çarpması).
- **UYARI!** Cihazın çerçevesini asla açmayın. Elektrik ileten parçalara olası bir temas veya elektrikli ya da mekanik bileşenlerde değişiklik kullanıcıların güvenliğinde tehlike teşkil eder ve cihazın doğru şekilde çalışmasına engel olabilir.

1.4. Temizlik

- Cihazı temizlemek için buharlı bir temizleyici kullanmayın.
- Cihazı temizlemek için sert aşındırıcı temizleyiciler veya keskin metal kazıyıcılar kullanmayınız.

1.5. Onarımlar

- **UYARI:** Bakım güç kaynağını kesmek önce.
- **UYARI!** Montaj ve onarım işlemi yapılırken cihazın elektrik bağlantısı kesilmiş olmalıdır. Cihazın bağlantısını kesmek için, aşağıdaki koşullardan biri geçerli olmalıdır:
 - Sigortaların / devre kesicilerin bağlantısı kesilmelidir.
 - Fiş prizden çıkarılmalıdır. Fişi prizden çıkarmak için elektrik kablosunu çekmeyin, doğrudan fişin kendisini çekin.

- **UYARI!** Özellikle elektrik akımı taşıyan parçaların bakım ve onarımı sadece üretici tarafından yetkilendirilmiş bir teknisyen tarafından yapılmalıdır. Üretici ve bayiler, yetkili olmayan bir kişi tarafından yapılmış bakım ve onarım çalışması sonucunda insanlara, hayvanlara veya maddi olarak gelebilecek zararlardan dolayı sorumluluk kabul etmez.
- **UYARI!** Garanti süresince üstlenilecek onarım işlemleri sadece üretici tarafından yetkilendirilmiş bir teknisyen tarafından yapılmalıdır. Aksi durumda, bu onarım işlemi sonucunda olabilecek zararlar garanti kapsamı dışındadır.

2. ÜRÜN TANIMI

2.1. Ana parçalar

- | | | | |
|----------|---------------------|----------|------------------------|
| 1 | Termostat | 4 | Kulp |
| 2 | Açma/Kapama düğmesi | 5 | Kaymayı önleyen altlık |
| 3 | Kontrol lambası | 6 | Çekmece Izgarası * |

KDK912922/ KDK912912/
KDE912922/ KDE912912

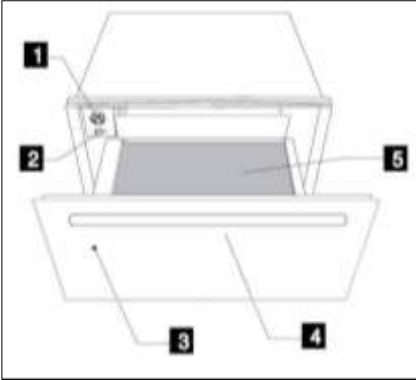

KDK911422/ KDK911412/
KDE911422/ KDE911412

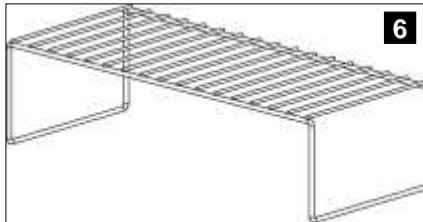
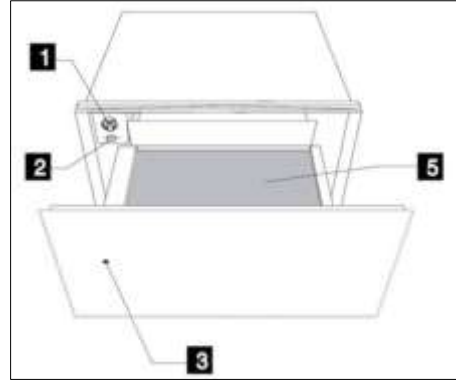

* Çekmece Izgarası sadece KDK912922/ KDK912912/ KDE912922/
KDE912912 modelinde mevcuttur

2.2. Tabak ısıtıcı nasıl çalışır

Bu cihaz bir sıcak hava sirkülasyon sistemi ile donatılmıştır. Bir fan elektrikli ısıtma elemanı tarafından üretilen ısıyı cihazın içinde dağıtır. Termostat, tabaklar için istenen sıcaklığı belirlemenizi ve kontrol etmenizi sağlar.

Sıcak hava sirkülasyonu tabakları hızlıca ve eşit şekilde ısıtır. Metal ızgara, ısıtıcı elemanı ve fanı korur.

Çekmecenin tabanı çekmece açılırken veya kapatılırken tabakların ve yemeklerin kaymasını önleyen bir altlık ile kaplanmıştır.

3. KULLANIM

3.1. İlk kullanımdan önce

Cihazı ilk kez kullanmadan önce "Temizlik ve Bakım" bölümünde verilen talimatlara göre içini ve dışını temizleyin. Ardından tabak ısıtıcıyı en az 2 saat boyunca ısıtın. Bunun için sıcaklık ayarını maksimum konumuna getirin ('Sıcaklık seçim'i bölümüne bakın). Bunu yaparken mutfağın iyi havalandırıldığından emin olun. Cihazın parçaları özel bir ürün tarafından korunmaktadır. Bu sebeple, ilk ısıtma esnasında bir koku çıkacaktır. Olası duman veya koku kısa bir süre sonra kaybolacaktır ve bu durum cihazda ya da bağlantıda bir sorun olduğu anlamına gelmez.

3.2. Kontrol Paneli

Kontrol panelinde termostat ve açma/kapama düğmesi vardır. Kontrol paneli sadece çekmece açıldığında görülebilir.

KDK911422/ KDK911412/ KDE911422/ KDE911412:

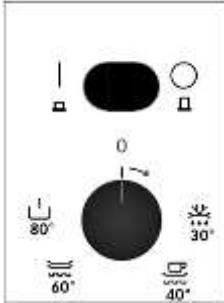

KDK912922/ KDK912912/ KDE912922/ KDE912912:

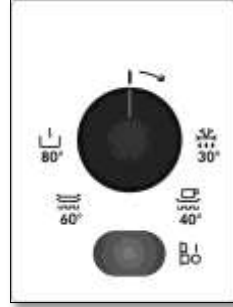

3.3. Tabak ısıtıcının kullanılması

Tabak ısıtıcıyı kullanmak için aşağıdaki şekilde ilerleyin:

- Tabakları çekmeceye koyun.
- Termostat ayarını arzu ettiğiniz konuma getirerek istediğiniz fonksiyonu seçin.
- Düğmeye basarak cihazı açın, ışık yanacaktır.
- Çekmeceyi kapatın.





Çekmeceyi kapatırken tekrar açılabilmesi için çok fazla güç kullanmayın. Sıcak tabakları çıkarmadan önce düğmeye tekrar basarak tabak ısıtıcıyı kapamalısınız.

3.4. Fonksiyon seçimi

Termostat ayarını çevirerek 30 ve 80°C arasında bir sıcaklık seçebilirsiniz.

Termostat ayarını "0" konumundan sola veya maksimum konumdan sağa doğru çevirmek için zorlamayın, cihaza zarar verebilirsiniz.

Seçilen sıcaklığa ulaşıldığı anda ısıtma kapanır. Sıcaklık, seçilen sıcaklığın altına indiğinde ısıtma tekrar açılır. Sıcaklık ölçüğü kesin derecelerle °C olarak işaretlenmiştir ve tabak grupları için en uygun sıcaklıklara karşılık gelen semboller tablodaki gibidir:

Sembol	°C	Fonksiyon
	30°C	Buz çözme
	40°C	Hamur kabartma Fincan / bardak ısıtma
	60°C	Tabak ısıtma Yiyecekleri sıcak tutma
	80°C	Yiyecek ısıtma Düşük ısıda pişirme (sadece KDK912922/ KDK912912/ KDE912922/ KDE912912 Modelinde mevcuttur)

3.5. Isıtma süreleri

Çeşitli faktörler ısıtma sürelerini etkiler:

- Tabakların kalınlığı ve malzemesi.
- Doldurulan miktar.
- Tabakların yerleştirilme şekli.
- Sıcaklık ayarı.

Bu sebeple kesin ısıtma süreleri vermek mümkün değildir.

Tabak ısıtıcıyı daha fazla kullandıkça tabaklarınız için en iyi ayarları öğrenirsiniz. Ancak yine de size yol

3.6. Yiyecekleri sıcak tutma ve ısıtma fonksiyonu için tavsiyeler

İç alanın istenen sıcaklığa ulaşması için tabak ısıtıcıya 15 dakika önceden ön ısıtma uygulayın.

3.7. Düşük ısıda pişirme (sadece KDK912922/ KDK912912/ KDE912922/ KDE912912 Modelinde mevcuttur)

Düşük ısıda pişirme ile et, düşük sıcaklıkta daha uzun bir pişirme süresinde yumuşak şekilde hazırlanabilir.

göstermesi için termostat ayarı  ve tabakların düzgün ısıtılması için aşağıdaki süreler verilmiştir:

Doldurma kapasitesi	Süre (dk.)
6 kişilik yemek takımı	30 – 35
12 kişilik yemek takımı	40 – 45

Pişirme süresi parça etin büyüklüğüne bağlıdır. Cam, porselen veya seramikten yapılmış tabaklar kullanın.

3.8. Hazırlanışı

- Cihaza tabaklarla birlikte 80°C'de 10 dk. boyunca ön ısıtma uygulayın.
- Yağ kullanarak etin yüzeyini bir tavada kızartın ve cihazın içindeki önceden ısıtılmış tabakların üzerine yerleştirin. Ayarı 80°C'de tutun.

Tablo: Düşük Isıda Pişirme (Referans Değerler)

Uygulama	Miktar	Piştirme tabađında hafifçe kızartma	Piştirme süresi
Sıđır eti			
Tamamen az pişmiş	1kg	tüm yüzeyler, her bir taraf 2 dk.	1 sa.
Az pişmiş	1kg	tüm yüzeyler, her bir taraf 3 dk.	1,25 sa.
Orta	1kg	tüm yüzeyler, her bir taraf 3 dk.	1,75 sa.
İyi pişmiş	1kg	tüm yüzeyler, her bir taraf 3 dk.	2,25 sa. – 2,5 sa.
Rozbif, tek parça	1kg	tüm yüzeyler, her bir taraf 3 dk.	3 sa. az 4,5 sa. orta
Dana eti			
Fileto, bütün	1kg	tüm yüzeyler, her bir taraf 2 dk.	1,75 – 2 sa.
Fileto, tek parça	1kg	4 bir tarafı, her bir taraf 3 dk.	2 – 2,5 sa.
Rosto	1kg	tüm yüzeyler, her bir taraf 3 dk.	2 – 2,5 sa.
Rosto, omuz	1kg	tüm yüzeyler, her bir taraf 3 dk.	2,5 sa.
Kuzu eti			
But	2kg	tüm yüzeyler, her bir taraf 4 dk.	3 – 4 sa.
Kalça bölgesinden biftek	2kg	tüm yüzeyler, her bir taraf 2 dk.	0,75 – 1 sa.
Fileto	400g	tüm yüzeyler, her bir taraf 2 dk.	1 – 1,25 sa.

1) Pişmiş eti sıcak tutmak isterseniz ayarı 60°C'ye geri alın. Isıtma fonksiyonunu 1 saatten daha uzun süre kullanmanızı tavsiye ederiz.

4. DOLDURMA KAPASİTESİ

Doldurma kapasitesi tabakların ölçüsüne bağlıdır::

KDK911422/ KDK911412/ KDE911422/ KDE911412	KDK912922/ KDK912912/ KDE912922/ KDE912912
6 kişilik yemek takımı	12 kişilik yemek takımı
6 x 24 cm Yemek tabađı	12 x 24 cm Yemek tabađı
6 x 10 cm Çorba kasesi	12 x 10 cm Çorba kasesi
1 x 19 cm Servis tabađı	1 x 19 cm Servis tabađı
1 x 17 cm Servis tabađı	1 x 17 cm Servis tabađı
1 x 32 cm Et tabađı	2 x 32 cm Et tabađı
veya	veya
Ø 28 cm'lik 20 tabak	Ø 28 cm'lik 40 tabak
veya	veya
80 espresso fincanı	160 espresso fincanı
veya	veya

KDK911422/ KDK911412/ KDE911422/ KDE911412	KDK912922/ KDK912912/ KDE912922/ KDE912912
40 çay fincanı	80 çay fincanı
veya	veya
...	...

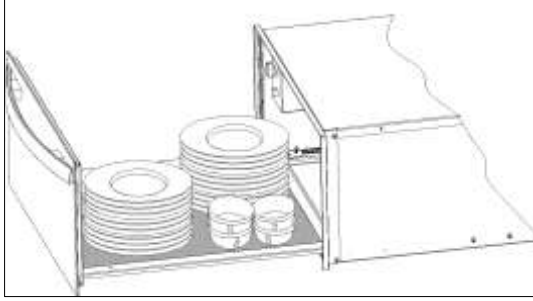

5. TEMİZLİK VE BAKIM

Temizlik normalde gerekli olan tek bakım işlemidir.

UYARI!

Temizlik işlemi tabak ısıtıcının elektrik bağlantısı kesildikten sonra yapılmalıdır. Fişi prizden çekin ya da cihazın elektrik bağlantısını kesin.

Lekeler veya aşınma izleri oluşabileceği için sert ya da aşındırıcı temizlik maddeleri, aşındırıcı süngerler veya sivri nesnelere kullanmayın.

Yüksek basınçlı ve buhar püskürtmeli temizlik aletleri kullanmayın.

5.1. Cihazın önü ve kontrol paneli

Tabak ısıtıcı sadece nemli bir bez kullanılarak temizlenebilir. Eğer çok kirli ise, temizleme suyuna birkaç damla sıvı deterjan ekleyebilirsiniz.

Yüzeyleri kuru bir bez ile kurulayın.

Paslanmaz çelik ön yüzeyli tabak ısıtıcıları için:

Paslanmaz çelik yüzeyler için özel ürünler kullanılabilir. Bu ürünler yüzeylerin bir süreliğine kirlenmesini

önler. Yumuşak bir bez kullanarak bu ürünlerden ince bir tabakayı yüzeye uygulayın.

Alüminyum ön yüzü tabak ısıtıcıları için hafif bir cam temizleme ürününü tüy bırakmayan yumuşak bir bez ile kullanın. Alüminyum, çiziklere ve kesiklere karşı hassas olduğu için yüzeye bastırmadan yatay olarak silin.

5.2. Tabak ısıtıcının iç kısmı

Cihazın içini nemli bir bez kullanarak silin. Eğer çok kirli ise, temizleme suyuna birkaç damla sıvı deterjan ekleyebilirsiniz. Yüzeyleri kuru bir bez ile kurulayın.

Hava sirkülasyonu deliklerine su kaçmasından kaçınınız.

Tabak ısıtıcıyı sadece tamamen kuru olduğunda tekrar kullanın.

5.3. Kaymayı önleyen altlık

Kaymayı önleyen altlık, temizliği kolaylaştırmak için çıkarılabilir.

Altık birkaç damla sıvı deterjan eklenmiş sıcak suda yıkanabilir. Tamamen kurulayın.

Altık ancak tamamen kuruduktan sonra yerine geri yerleştirilmelidir.

6. TABAK ISITICI ÇALIŞMAZSA NE YAPILMALI?

 **UYARI!** Her türlü onarım işlemi uzman bir teknisyen tarafından yapılmalıdır. Yetkili bir kişi tarafından yapılmayan onarım işlemleri tehlikelidir.

Teknik yardım istemeden önce aşağıdakileri kontrol edin:

- **Tabaklar yeterince ısınmamış. Şunları kontrol edin:**
 - Cihaz çalıştırılmamıştır.
 - Uygun sıcaklık seçilmemiş olabilir.
 - Hava sirkülasyon deliklerinin önü tabaklar tarafından kapanmış olabilir.
 - Tabaklar ısınması için yeterli süre cihazda bırakılmamış olabilir.
- **Isıtma süresi çeşitli etkenlere bağlıdır, örneğin:**

- Tabakların malzeme cinsine ve kalınlığına.
- Tabak miktarına.
- Tabakların nasıl yerleştirildiğine.

- **Tabaklar hiç ısınmamış. Şunları kontrol edin:**
 - Fanın sesini duyuyor musunuz? Fan çalışıyorsa ısıtıcı eleman bozulmuştur; fan çalışmıyorsa fan bozulmuştur.
 - Sigortalar / devre kesiciler atmış / arızalanmış olabilir.
- **Tabaklar çok fazla ısınıyorsa:**
 - Termostat seçici bozulmuştur.
- **Açma/kapama düğmesinin ışığı yanmıyorsa**
 - Düğmenin pilot ışığı yanmıştır

7. ÇEVRE İLE İLGİLİ BİLGİLER



Sembolüne sahip materyalleri geri dönüştürün. Ambalaj malzemelerini geri dönüştürmek için uygun konteynerlere atın. Çevreyi ve insan sağlığını korumaya yardımcı olun ve elektrikli ve elektronik cihaz çöplerini geri dönüştürün.



AEEE Yönetmeliğine Uygundur. Sembolü ile işaretlenmiş cihazları ev çöpleri ile birlikte atmayın. Bu cihazları yerel dönüştürme alanlarına geri verin veya belediyeniz ile irtibata geçin

8. MONTAJ TALİMATLARI

8.1. Montajdan önce

Etiket üzerinde belirtilen giriş voltajının kullanacağınız elektrik prizi voltajı ile aynı olduğunu kontrol edin. Çekmeceyi açın ve tüm aksesuarları ve ambalaj malzemelerini çıkarın.

 **UYARI!** Tabak ısıtıcının ön yüzü koruyucu bir film ile kaplanmış olabilir. İlk kez kullanmadan önce bu filmi dikkatlice çıkarın.

Tabak ısıtıcının hiçbir şekilde zarar görmediğinden emin olun. Çekmecenin doğru şekilde açılıp kapandığını kontrol edin. Bir hasar bulursanız Yetkili Servis ile irtibata geçin.

 **DİKKAT:** Elektrik prizi montajdan sonra kolaylıkla ulaşılabilir konumda olmalıdır.

Tabak ısıtıcı sadece üretici tarafından belirtilen ürünlerle kombinasyon yapılarak monte edilmelidir. Başka cihazlarla birleşik olarak kullanılması durumunda tabak ısıtıcının doğru çalışacağına dair güvence verilmesi imkansız olacağı için garanti geçerli olmayacaktır.

8.2. Montaj

Tabak ısıtıcının bir başka cihaz ile birlikte monte edilebilmesi için her iki ürünün ağırlığını desteklemek için, yerleştirilecek birimde sabit bir ara raf olmalıdır.

Tabak ısıtıcı ile kombine edilecek cihaz bir ayırıcı raf olmadan doğrudan ikincisi üzerine yerleştirilir.

Tabak ısıtıcı ile kombine edilecek cihazın montajı için ilgili talimatları ve montaj kitapçığındaki yönergeleri izleyin.

İlgili montaj boyutları bu kitapçığın sonunda gösterilen çizimlerde mm olarak belirtilmektedir.

Aşağıdaki şekilde ilerleyin:

1. Tabak ısıtıcıyı rafa yerleştirin, ortalanacak ve tamamen ünitenin ön tarafına hizalanacak şekilde boşluğun içine itin.
2. Tabak ısıtıcının çerçevesinin düzgünce hizalandığından ve raf üzerinde doğru durduğundan emin olun.
3. Tabak ısıtıcıyı açın ve verilen vidalarla yanlardan dolaba sabitleyin.

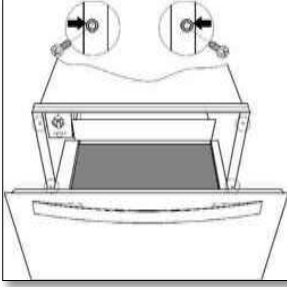

8.3. Elektrik bağlantısı

Elektrik bağlantısı yürürlükteki mevzuata uygun olarak kalifiye bir elektrikçi tarafından yapılmalıdır.

Tabak ısıtıcıyı elektrik şebekesine bağlamadan önce, şebekedeki voltaj ve frekans değerlerinin cihazın içindeki ısıtıcı blokta yer alan bilgi etiketindeki bilgilerle eşleştiğini kontrol edin.

Elektrik bağlantısı bir omni-polar anahtar üzerinden yapılır, bu anahtar yoğunluğu kaldırmak için uygundur ve minimum 3 mm kontak açıklığına sahiptir, bu da acil durumda veya cihazı temizleyeceğinizde elektrik bağlantısını kesebilmenizi sağlar. Elektrik bağlantısı için bir priz kullanılacaksa bunun montaj sonrasında erişilebilir olması gereklidir. Bağlantı mevcut normlara uygun olarak doğru şekilde topraklanmalıdır.

⚠️ UYARI: TABAK ISITICI TOPRAKLANMALIDIR.

Tabak ısıtıcıya takılı olan esnek elektrik besleme kablosunun değişmesi gerekirse, bu işlem özel aletler gerektireceği için yetkili servis tarafından yapılmalıdır.

Üretici ve bayiler, bu talimatların dikkate alınmaması sonucunda insanlara, hayvanlara veya maddi olarak gelebilecek zararlardan dolayı **sorumluluk kabul etmez.**

СЪДЪРЖАНИЕ

1. ИНФОРМАЦИЯ ЗА БЕЗОПАСНОСТ	41
2. ОПИСАНИЕ НА УРЕДА	45
3. УПОТРЕБА.....	46
4. КАПАЦИТЕТ НА ЗАРЕЖДАНЕ	48
5. ГРИЖИ И ПОДДРЪЖКА.....	49
6. ОТСТРАНЯВАНЕ НА НЕИЗПРАВНОСТИ.....	50
7. ОПАЗВАНЕ НА ОКОЛНАТА СРЕДА	50
8. УКАЗАНИЯ ЗА ИНСТАЛИРАНЕ	50
9. ИНСТАЛАЦИЯ	64

НИЕ МИСЛИМ ЗА ВАС

Благодарим ви, че закупихте уред от AEG. Избрахте продукт, който носи със себе си десетилетия професионален опит и нововъведения. Оригинален и стилен, той е създаден с мисъл за вас. Така че, когато и да го използвате, можете да сте сигурни, че ще получите невероятни резултати всеки път. Добре дошли в AEG.

Посетете нашата уеб страница, за да:



Получите полезни съвети, брошури, отстраняване на неизправности, сервисна информация:
www.aeg.com



Регистрирайте своя продукт за по-добро обслужване:
www.aeg.com/productregistration



Купите принадлежности, консумативи и оригинални резервни части за вашия уред:
www.aeg.com/shop

ГРИЖИ ЗА КЛИЕНТА И ОБСЛУЖВАНЕ

Препоръчваме използването на оригинални резервни части. Когато се свързвате с отдел „Обслужване“, трябва да имате под ръка следната информация. Информацията може да се намери на табелката с данни. Модел, PNC, сериен номер.



Предупреждение / Внимание – информация за безопасност.



Обща информация и съвети.



Информация за опазване на околната среда.

Запазваме си правото на изменения без предизвестие.

1. ⚠ ИНФОРМАЦИЯ ЗА БЕЗОПАСНОСТ

Преди инсталиране и експлоатация на уреда прочетете внимателно предоставените инструкции. Производителят не носи отговорност, ако неправилното инсталиране и експлоатация предизвикат наранявания и щети. Пазете инструкциите в близост до уреда за бъдещи справки. Този уред отговаря на действащите стандарти за безопасност. Неправилната употреба на уреда може да изложи потребителя на риск.

1.1. Безопасност на деца и възрастни с ограничени способности

⚠ ВНИМАНИЕ!

Риск от задушаване, нараняване или трайно увреждане.

- Този уред може да се използва от деца над 8 години и лица с намалени физически, сетивни или умствени функции или без достатъчно опит или познания, ако са под надзор или бъдат инструктирани за работа с уреда и ако са наясно с опасностите, които произтичат от тази употреба.
- Децата не бива да си играят с уреда.
- Съхранявайте всички опаковъчни материали далеч от деца.
- Пазете децата и домашните любимци далеч от уреда по време на употреба и при охлаждане.
- Почистването и потребителската поддръжка не бива да се извършват от деца, освен ако не бъдат контролирани.
- **ПРЕДУПРЕЖДЕНИЕ:** Достъпните за потребителя части могат да се нагорещят по време на употреба. Пазете децата надалеч.

1.2. Предупреждения за обща безопасност

- **ВПРЕДУПРЕЖДЕНИЕ:** Уредът и достъпните му части могат да се нагорещят по време на употреба. Не докосвайте нагревателните елементи. Пазете

- децата под 8 години надалеч, освен ако не са непрекъснато наблюдавани.
- По време на употреба уредът се нагорещява. Не докосвайте нагревателните елементи във вътрешността на фурната.
 - В зависимост от избраната температура и времето температурата във вътрешността на уреда може да достигне 80 °C. Винаги изваждайте кухненските съдове от камерата с топлозащитни ръкавици или кухненски ръкохватки.
 - Не сядайте и не се облягайте върху чекмеджето. Телескопичните водачи ще се повредят. Максималният капацитет на зареждане на чекмеджето е 25 кг.
 - Не съхранявайте синтетични контейнери или леснозапалими предмети в камерата за кухненски съдове. При включване на уреда тези контейнери и предмети могат да се разтопят и да се запалят. Опасност от пожар.
 - Не използвайте уреда за затопляне на температурата на въздуха в кухнята. Високите температури могат да предизвикат пожар, включващ леснозапалимите предмети в близост до уреда.
 - Когато приключите с употребата на уреда в края на експлоатационния му срок, изключете го от захранването и рециклирайте кабела, за да не предизвикате опасност, например при игра на деца.

1.3. Монтаж

- По време на монтаж следвайте инструкциите, доставени отделно от уреда.
- Само квалифициран персонал може да извършва монтаж и смяна на кабела.
- Необходимо е електрическата система да е оборудвана осигурен с предпазител и с вградено устройство, което осигурява разединяване на всички полюси в условията на свръхнапрежение категория III.
- Ако използвате щепсел за захранване, той трябва да е достъпен след монтирането.

- Свързването трябва да става с правилното заземяване и в съответствие с действащите стандарти.
- **ПРЕДУПРЕЖДЕНИЕ!** Преди да се свържете с уреда, сравнете данните относно захранването (напрежение и честота), посочени върху табелката с тези на въпросното захранване. Ако данните не съвпадат, е възможна появата на проблеми. Свържете се с електротехник в случай на съмнения.
- **ПРЕДУПРЕЖДЕНИЕ!** Ако е изваден щепселът на електрическия кабел, уредът трябва да бъде монтиран и свързан от техник. Свържете се с квалифициран електротехник, който познава и спазва действащите стандарти за безопасност. Производителят не носи отговорност за повреди, възникнали в резултат от грешки при монтирането или свързването.
- **ПРЕДУПРЕЖДЕНИЕ!** Електрическата безопасност на уреда може да бъде гарантирана, само ако е заземен. Производителят не носи отговорност за повреди, възникнали в резултат от защитната система на инсталацията (напр. токов удар).
- **ПРЕДУПРЕЖДЕНИЕ!** Използвайте уреда, само ако е монтиран във вградена позиция. Единствено по този начин може да бъде гарантирано, че потребителите няма да имат достъп до електрическите компоненти.
- **ПРЕДУПРЕЖДЕНИЕ!** Никога не отваряйте рамката на уреда. Всякакъв контакт с части на електропроводници могат да представляват опасност за безопасността на уреда и да компрометират правилната работа на уреда.

1.4. Почистване

- Не използвайте твърди абразивни препарати или остри метални стъргалки за почистване на стъклената част от вратичката на фурната, тъй като те могат да надраскат повърхността, а това може да доведе до счупване на стъклото.
- Не използвайте средства за почистване с пара.
- Не използвайте средства за почистване с високо налягане или пароструйни апарати. Възможно е

парата да доведе до повреда на електрическите компоненти и да предизвика късо съединение. Налягането също така може да причини трайни повреди върху повърхността и компонентите на уреда.

1.5. Ремонти

- Изключете уреда от захранването, преди да пристъпите към извършване на поддръжка.
- **ПРЕДУПРЕЖДЕНИЕ!** Уредът трябва да бъде изключен от електрическата система при завършване на работите по монтажа и ремонта. За да изключите уреда от захранването, е необходимо да е налично едно от следните условия:
 - Предпазителите/прекъсвачите на таблото трябва да са изключени.
 - Щепселът следва да е изваден от контакта. За да извадите щепсела от контакта, не дърпайте захранващия кабел, а дръпнете направо самия щепсел.
- **ПРЕДУПРЕЖДЕНИЕ!** Ремонтът и поддръжката, особено на части, заредени с електричество, трябва да се извършват единствено от техници, упълномощени от производителя. Производителят и търговците не поемат отговорност за повреди, причинени на лица, животни или имущество, в резултат от ремонтните дейности и поддръжката, извършени от неупълномощен персонал.
- **ПРЕДУПРЕЖДЕНИЕ!** Всички ремонти по време на гаранционния период трябва да бъдат извършвани от техници, упълномощени от производителя. Ако не е така, то тогава всякакви повреди в резултат от въпросната ремонтна дейност се изключват от гаранцията.

2. ОПИСАНИЕ НА УРЕДА

2.1. Основни компоненти

- | | | | |
|----------|---------------------------|----------|--------------------------|
| 1 | Копче за избор на функция | 4 | Дръжка |
| 2 | Бутон за вкл./изкл | 5 | Подложка против плъзгане |
| 3 | Контролна лампичка | 6 | Решетка* |

KDK912922/ KDK912912/
KDE912922/ KDE912912

KDK911422/ KDK911412/
KDE911422/ KDE911412

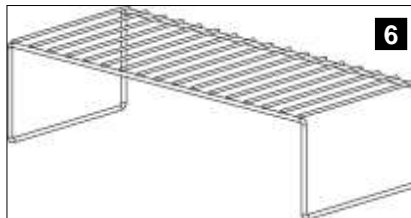
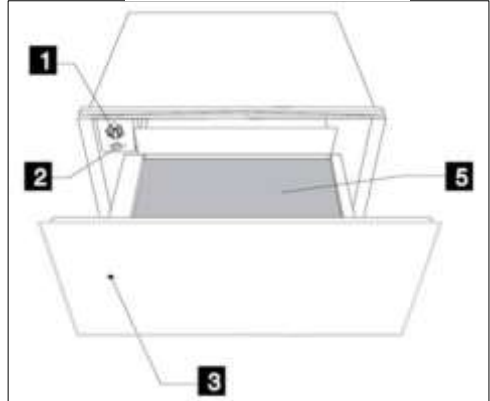
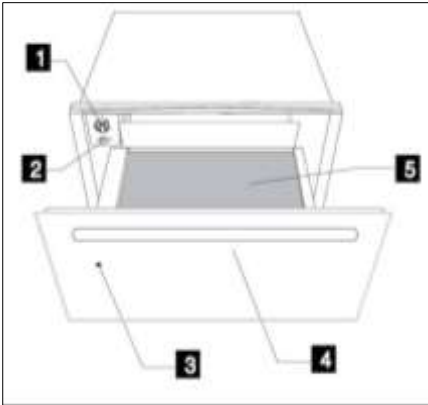

* Решетката е налична само за модел KDK912922/ KDK912912/
KDE912922/ KDE912912

2.2. Начин на работа

Уредът е оборудван със система за циркулиране на топлия въздух. Той разполага с вентилатор, който разпространява генерираната от електрическия нагревателен елемент във вътрешността на уреда. Термостатът позволява на потребителя да регулира температурата, необходима за кухненските съдове.

Генерираният циркулиращ горещ въздух затопля съдовете бързо и равномерно. Металната решетка защитава както нагревателния елемент, така и вентилатора. **В основата на чекмеджето има подложка против плъзгане, която предотвратява хлъзгането на чинии и съдовете при отваряне и затваряне на чекмеджето.**

3. УПОТРЕБА

3.1. Преди първа употреба

Преди да използвате уреда за първи път, почистете вътрешната и външната част, следвайки инструкциите в раздел „Грижи и поддръжка“. След това затоплете чекмеджето за съдове в продължение на най-малко 2 часа. Необходимо е да завъртите регулатора на температурата на позиция макс. (вж. раздел „Избор на температура“). Уверете се, че кухнята е добре проветрена. Частите на уреда са защитени със специален продукт. Поради тази причина, по време на първото затопляне ще се появи миризмата. Тя и димът, който може да се образува, ще изчезнат след кратко – това е нормално и не означава, че има проблем със свързването или със самия уред.

3.2. Командно табло

Върху командното табло са разположени функциите и бутона за вкл./изкл. Командното табло се вижда само при отворено чекмедже.

KDK911422/ KDK911412/ KDE911422/ KDE911412:

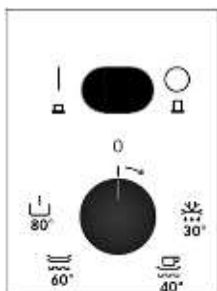

KDK912922/ KDK912912/ KDE912922/ KDE912912:

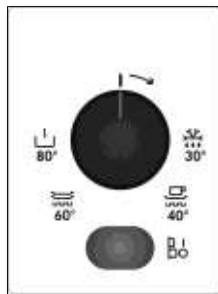

3.3. Употреба

Употребата на уреда изисква следното:

- Поставете съдовете в чекмеджето.
- Изберете желаната функция, като завъртите регулатора на термостата към съответната позиция.
- Включете уреда чрез натискане на бутона, който светва.
- Затворете чекмеджето.

Подхождайте с внимание и не използвайте прекалено много сила при затваряне на чекмеджето, тъй като това може да доведе до неговото отваряне. Преди да извадите затоплените съдове, е необходимо да изключите чекмеджето за подгряване, а това става с повторно натискане на бутона.

3.4. Избор на функция

Чрез натискане на регулатора на термостата можете да избирате температури между 30 и 80 °C. Не прилагайте прекалено много сила при завъртане на регулатора на термостата вляво от позиция 0 или вдясно до макс. позиция, тъй като това може да предизвика повреда на уреда.

След достигане на избраната температура, затоплянето се изключва. Когато температурата достигне стойност под избраната, затоплянето отново се включва. Температурната скала е маркирана с абсолютни температури в °C и символи, отговарящи на оптималните температури за различните групи съдове:

Символ	°C	Функция
	30°C	Размразяване
	40°C	Втасване на тесто Затопляне на порцеланови/стъклени чаши
	60°C	Затопляне на съдове Поддържане на топла храна
	80°C	Затопляне на храна Готвене на ниска температура (само за модели KDK912922/ KDK912912/ KDE912922/ KDE912912)

3.5. Време на подгриване

Времената на подгриване зависят от редица фактори:

- От материала и дебелината на съдовете;
- От количеството на съдовете;
- От подредбата на съдовете;
- От температурната настройка.

Ето защо не е възможно да се предоставят точни времена на подгриване. С течение на времето ще

научите оптималната настройка за Вашите съдове.

Въпреки това можете да използвате следните времена за настройката на термостата  и равномерно подгриване на съдовете:

К-во	Време (мин)
Съдове за 6 души	30 – 35
Съдове за 12 души	40 – 45

3.6. Препоръки за функциите Поддържане на топлина и Затопляне на храната:

Предварително загрейте чекмеджето за 15 минути, за да се уверите, че е достигната необходимата температура във вътрешната част на уреда.

3.7. Готвене на ниска температура (само за модел KDK912922/ KDK912912/ KDE912922/ KDE912912)

С тази настройка месото се приготвя на ниска температура и за по-дълъг период.

Времето за готвене зависи от размера на месото. Използвайте стъклени, порцеланови или керамични съдове.

3.8. Подготовка:

- Предварително загрейте уреда заедно със съдовете на 80 ° C за 10 мин.
- Запечете месото в тиган с мазнина и го поставете в чекмеджето за подгриване върху предварително загритите съдове. Оставете настройката на 80 ° C.

Таблица: Готвене на ниска температура (референтни стойности)

Ястие	Количество	Запичане върху котлона	Времена за допичане
Говеждо			
Напълно недопечено	1кг	от всички страни, 2 мин всяко	1ч
Недопечено	1кг	от всички страни, 3 мин всяко	1,25 ч
Средно опечено	1кг	от всички страни, 3 мин всяко	1,75 ч
Добре опечено	1кг	от всички страни, 3 мин всяко	2,25 – 2,5 ч
Говеждо печено – 1 парче	1кг	от всички страни, 3 мин всяко	3 ч алангле 4,5 ч средно
Телешко			
Филе, цяло	1кг	от всички страни, 2 мин всяко	1,75 – 2 ч
Рибица, цяло	1кг	от 4-те страни, 3 мин всяка	2 – 2,5 ч
Печено	1кг	от всички страни, 3 мин всяко	2 – 2,5 ч
Печена плешка	1кг	от всички страни, 3 мин всяка	2,5 ч
Свинско			
Филе, цяло	500 – 600г	от всички страни, 2 мин всяко	1,5 ч
Рибица	600 – 1000 г	изцяло, 10-15 мин	2 – 3 ч
Агнешко			
Бут	2кг	от всички страни, 4 мин всяко	3 – 4 ч
Пържола от бут	2кг	от всички страни, 2 мин всяка	0,75 – 1 ч
Филе	400 г	от всички страни, 2 мин всяко	1 – 1,25 ч

1) Ако желаете да поддържате пригответното месо затоплено, върнете настройката на 60 °С. Препоръчваме Ви да не използвате функцията за затопляне в продължение на повече от 1 час.

4. КАПАЦИТЕТ НА ЗАРЕЖДАНЕ

Капацитетът на зареждане зависи от размера на съдовете:

KDK911422/ KDK911412/ KDE911422/ KDE911412	KDK912922/ KDK912912/ KDE912922/ KDE912912
6 души	12 души
6 x 24 см чинии	12 x 24 см чинии
6 x 10 купички за супа	12 x 10 купички за супа
1 x 19 см чиния за сервиране	1 x 19 см чиния за сервиране
1 x 17 см чиния за сервиране	1 x 17 см чиния за сервиране
1 x 32 см чинии с месо	2 x 32 см чинии с месо

KDK911422/ KDK911412/ KDE911422/ KDE911412	KDK912922/ KDK912912/ KDE912922/ KDE912912
или	или
20 чинии с диаметър 28 см	40 чинии с диаметър 28 см
или	или
80 чаши за еспресо	160 чаши за еспресо
или	или
40 чаени чаши	80 чаени чаши
или	или
...	...

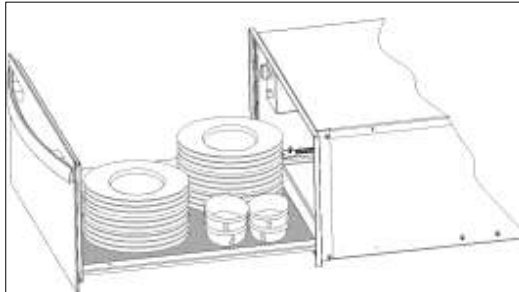

5. ГРИЖИ И ПОДДРЪЖКА

Почистването на уреда е единствената поддръжка, която се изисква

Предупреждение! Почистването трябва да се извършва докато чекмеджето е изключено от захранването. Извадете щепсела от захранващия контакт или изключете захранващия блок. Не използвайте агресивни или абразивни продукти за почистване, нито абразивни гъби или остри предмети, тъй като могат да оставят петна или абразивни следи. е използвайте почистващи препарати под високо налягане или такива с паропочистване

5.1. Предна част на уреда и контролно табло

Чекмеджето може да бъде почиствено с влажна кърпа. Ако е прекалено замърсено, добавете няколко капки почистваща течност към водата за миене.

Забършете повърхностите със суха кърпа. **За чекмеджета с лицева страна от неръждаема стомана** можете да

използвате продукти за третиране на повърхности от неръждаема стомана. Тези продукти предотвратяват повторното замърсяване на повърхностите за известно време. Нанесете тънък слой от този продукт върху повърхността с мека кърпа.

За чекмеджета с алуминиева лицева страна, използвайте мек продукт за почистване на стъкла и мека кърпа, която не оставя пух. Забършете хоризонтално, без да упражнявате натиск върху повърхността, тъй като алуминият е чувствителен към надрасквания и грапавини.

5.2 Въртешна част на чекмеджето

Редовно почиствайте въртешната част с влажна кърпа. Ако е прекалено замърсена, добавете няколко капки почистваща течност към водата за миене. Забършете повърхностите със суха кърпа. Не допускате вода през отвора за

циркулация на въздуха. Използвайте уреда, само ако е напълно сух.

5.3. Подложка с неплъзгащо покритие

Неплъзгащото покритие може да бъде отстранено, за да се улесни

почистването на чекмеджето. Подложката може да бъде почиствена на ръка с гореща вода и няколко капки почистваща течност. Почистете изцяло. Неплъзгащата подложка трябва да се сменя, само ако е напълно суха.

6. ОТСТРАНЯВАНЕ НА НЕИЗПРАВНОСТИ

 **ПРЕДУПРЕЖДЕНИЕ!** Всички ремонтни дейности трябва да се извършват от квалифициран техник. Ремонти, извършени от лице, което не е упълномощено от производителя, представляват опасност.

Преди да се свържете с отдела по техническа поддръжка, проверете следното:

- **Съдовете не се подгриват достатъчно. Проверете:**
 - дали уредът е включен;
 - дали е избрана подходящата температура;
 - дали съдовете покриват отворите за циркулация на въздуха;
 - дали съдовете са подгрели достатъчно.
- **Времето за подгриване зависи от няколко фактора, например:**
 - от вида и плътността на материала на съдовете;

- от количеството на съдовете;
- от подредбата на съдовете.

• Съдовете не се подгриват.

Проверете следното:

- дали се чува шум от вентилатора. Ако той работи, то това значи, че подгриващият елемент е повреден;
- ако вентилаторът не работи, това означава, че е повреден.
- дали предпазителите на таблото/прекъсвачите са активирани.

• Съдовете се подгриват прекалено много

- Проверете:
- дали регулаторът за температурата е повреден

• Бутонът за вкл./изкл. не светва.

- Проверете:
- дали индикаторната лампичка работи.

7. ОПАЗВАНЕ НА ОКОЛНАТА СРЕДА

 Рециклирайте материалите със съответния символ. Поставайте опаковките в съответните контейнери за рециклирането им. Помогнете за опазването на околната среда и човешкото здраве, както и за рециклирането на отпадъци от електрически и електронни уреди.

 Не изхвърляйте уредите, означени със символа, заедно с битовата смет. Върнете уреда в местния пункт за рециклиране или се обърнете към вашата общинска служба.

8. УКАЗАНИЯ ЗА ИНСТАЛИРАНЕ

8.1. Преди инсталиране

Проверете дали входното напрежение върху табелката с характеристики съвпада с това на източника на захранване, който ще използвате.

Отворете чекмеджето и извадете всички принадлежности, след което премахнете опаковъчния материал. Опаковъчния материал

 **Внимание!** Предната повърхност на чекмеджето може да е обвита в защитно покритие. Преди първа

потреба внимателно отстранете това покритие.

Проверете дали уредът не е повреден. Уверете се, че се отваря и затваря. Ако установите повреда, свържете се с отдела за техническа поддръжка.

⚠ Внимание: Контактът трябва да е достъпен след инсталиране на уреда. Чекмеджето за подгриване трябва да бъде вградено в комбинация с уредите, посочени от производителя. Ако бъде монтирано в комбинация с различни от тях, това ще прави гаранцията невалидна – невъзможно е да се гарантира, че уредът ще работи правилно.

8.2. Инсталиране

За вграждане на чекмеджето за подгриване заедно с друг уред, към корпуса трябва да бъде монтиран междинен рафт, който да поддържа тежестта на двата уреда. Уредът, който ще комбинирате с чекмеджето за подгриване трябва да бъде поставен директно върху него, без нуждата от разделящ рафт. За вграждане на уреда, който ще използвате в комбинация с чекмеджето за подгриване следвайте указанията в съответната брошура с указания за монтаж. Размерите за инсталиране са изведени в милиметри в диаграмите в края на брошурата. Направете следното

1. Поставете чекмеджето за подгриване върху рафта и го плъзнете към вътрешната част, така че да застане в центъра и да се изравни с предната част на уреда.
2. Проверете дали рамката на чекмеджето за подгриване е правилно нивелирана и е равномерно поставена върху рафта.
3. Отворете чекмеджето и фиксирайте чекмеджето към страните на уреда, като използвате доставените винтове.

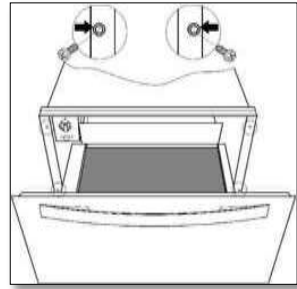

8.3. Електрическо свързване

Електрическото инсталиране трябва да бъде извършено от електротехник, квалифициран в съответствие с действащото законодателство. Преди свързване на чекмеджето към електрическата мрежа, проверете дали напрежението и честотата на мрежата съвпадат с посочените на табелката с данни от вътрешната страна на подгриващия блок. Електрическото свързване става чрез еднополюсен прекъсвач, подходящ за съответния интензитет, с минимално разстояние от 3 мм между контактите, което ще гарантира аварийно изключване или изключване при почистване на уреда. Ако използвате щепсел за електрическото свързване, до него трябва да има достъп и след инсталирането. Заземяването трябва да се извърши в съответствие с действащите стандарти.

⚠ ПРЕДУПРЕЖДЕНИЕ! Ако е необходима смяна на гъвкавия захранващ кабел на чекмеджето, той трябва да бъде заменен от официален служител на отдела по следпродажбено обслужване, тъй като за това са необходими специални инструменти. Производителят и търговците не носят отговорност за щети, причинени на лица, животни или имущество, в резултат от неспазване на тези указания.

TARTALOM

1. BIZTONSÁGI INFORMÁCIÓK.....	53
2. TERMÉKLEÍRÁS	57
3. HASZNÁLAT	58
4. TERHELHETŐSÉG	61
5. TISZTÍTÁS ÉS KARBANTARTÁS	61
6. HIBAE LHÁRÍTÁS.....	62
7. KÖRNYEZETVÉDELMI MEGFONTOLÁSOK	62
8. BESZERELÉSI UTASÍTÁSOK	63
9. TELEPÍTÉS.....	64

AZ ÖN ELÉGEDETTSÉGE ÉRDEKÉBEN

Köszönjük, hogy megvásárolta ezt az AEG készüléket. Ön egy olyan terméket választott, amely magával hozza az évtizedes szakmai tapasztalatot és innovációt. Ötletes, izlése s, és az Ön gondolata szerint tervezték. Így aztán valahányszor használja, abban a biztos tudatban lehet, hogy mindenkor nagyszerű eredményeket fog elérni.

Üdvözljük az AEG-nél:



Kezelési tanácsok, kiadványok, hibaelhárító, szerviz információk:
www.aeg.com



További előnyökért regisztrálja készülékét:
www.aeg.com/productregistration



Kiegészítők, segédanyagok és eredeti alkatrészek vásárlása a készülékhez:
www.aeg.com/shop

VÁSÁRLÓI TÁMOGATÁS ÉS SZERVIZ

Kizárólag eredeti alkatrészek használatát javasoljuk.

Ha készülékével a szervizhez fordul, legyenek kéznél az alábbi adatok: Típus, termék szám, sorozatszám.

Ezek az információk az adattáblán olvashatók.



Figyelmeztetés - Biztonsági információk.



Általános információk és hasznos tanácsok



Környezetvédelmi információk

A változtatások jogát fenntartjuk.

1. ▲ BIZTONSÁGI INFORMÁCIÓK

Az üzembe helyezés és használat előtt gondosan olvassa el a mellékelt útmutatót. A gyártó nem vállal felelősséget a helytelen beszerelés vagy használat miatt keletkezett sérülésekért és károkért. Tartsa biztonságos és elérhető helyen az útmutatót, hogy szükség esetén mindig a rendelkezésére álljon.

1.1. Gyermekek és fogyatékkal élő személyek biztonsága

▲ FIGYELMEZTETÉS!

- A készüléket 8 év feletti gyermekek és csökkent fizikai, értelmi vagy mentális képességű, illetve megfelelő tapasztalatok vagy ismeretek híján lévő személyek csak felügyelettel, vagy a készülék biztonságos használatára vonatkozó megfelelő tájékoztatás esetén használhatják.
- Ne hagyja, hogy gyermekek játsszanak a készülékkel.
- Minden csomagolóanyagot tartson távol a gyermekektől, és megfelelően dobja azokat hulladékba.
- A gyermekeket és kedvenc háziállatokat tartsa távol a készüléktől működés közben, és működés után, lehűléskor. A készülék elérhető részei használat közben forróvá válhatnak.
- Gyermekek felügyelet nélkül nem végezhetnek tisztítási vagy karbantartási tevékenységet a készüléken.
- A 3 évesnél fiatalabb gyermekeket mindig tartsa távol a készüléktől, amikor az működik.

1.2. Általános biztonság

- **FIGYELMEZTETÉS:** Használat közben a készülék és az elérhető részek nagyon felforrósodhatnak. Legyen óvatos, hogy ne érjen a fűtőelemekhez. 8 évesnél fiatalabb gyermekek kizárólag folyamatos felügyelet mellett tartózkodhatnak a készülék közelében.
- A választott hőmérséklettől és a működési időtől függően a hőmérséklet a készülék belsejében elérheti a 80 °C-t. Amikor a készülékből kiveszi vagy behelyezi az edényeket, mindig használjon konyhai edényfogó kesztyűt.

- Ne üljön vagy függeszkedjen a fiókra, mert a polcvezető sínek károsodhatnak. A fiók maximális terhelhetősége 25 kg.
- Ne tároljon gyúlékony tárgyakat a készülék belsejében, hiszen ezek a készülék működése közben megolvadhatnak, meggyulladhatnak.
- Ne használja a készüléket a konyha levegőjének felmelegítésére. Az elért magas hőmérséklet a készülékhez közeli, gyúlékony tárgyak meggyulladását okozhatja.
- A készüléket, annak élettartama végén válassza le a villamos táphálózatról és tegye a készülék hálózati kábelét alkalmatlanná a használatra.

1.3. Telepítés

- Tartsa be a készülékhez mellékelt használati útmutatóban leírtakat.
- A telepítést és a készülék hálózati kábelének cseréjét csak szakember végezheti.
- Az elektromos rendszert fel kell szerelni leválasztó eszközzel, amely lehetővé teszi, hogy lecsatlakoztassa a készüléket a konnektorról minden póluson.
- Ha hálózati dugót használnak a készülék csatlakoztatására, ennek hozzáférhetőnek kell maradnia a beszerelést követően is.
- A készüléknek az érvényes, vonatkozó szabványokban foglalt feltételeknek megfelelő földeléssel kell rendelkeznie.
- **FIGYELMEZTETÉS!** A készülék csatlakoztatása előtt hasonlítsa össze a helyi villamos táplálás adatait (feszültség, frekvencia) az adattáblán található jellemzőkkel. Ha ezek az adatok nem egyeznek, forduljon villanyszerelőhöz.
- **FIGYELMEZTETÉS!** Ha a villamos vezeték dugóját eltávolították, a készüléket csak villanyszerelő szerelheti fel és csatlakoztathatja. Vegye fel a kapcsolatot egy képesített villanyszerelővel, aki az érvényes biztonsági szabványok ismeretében és azok tudatában tudja elvégezni a készülék beszerelését. A gyártó nem vállalhat felelősséget a hibás felszerelésből és csatlakoztatásból eredő károsodásért.

- **FIGYELMEZTETÉS!** A készülék biztonsága villamossági szempontból csak akkor garantált, ha le van földelve. A gyártó nem vállalhat felelősséget a felszerelés védő rendszerének hiánya vagy hibája okozta károsodásért (pl. áramütés).
- **FIGYELMEZTETÉS!** Csak akkor használja a készüléket, ha már beszerelték azt beépített helyzetébe, a használó nem férhet hozzá a készülék villamos alkatrészéhez.
- **FIGYELMEZTETÉS!** Soha ne nyissa fel a készülék szerkezetét. A lehetséges érintkezés a villamos vezető részekkel vagy a villamos vagy mechanikai alkatrészek megváltoztatása veszélyt jelenthet a használó biztonságára és károsan befolyásolja a készülék helyes működését.

1.4. Tisztítás

- Ne használjon kemény, dörzsölő hatású tisztítószeret vagy éles fém kaparókat az üvegfelületek tisztítására, mivel ezek a felület törését, karcolódását eredményezhetik.
- Ne használjon gőztisztítót a készülék tisztítására.
- Ne használjon nagynyomású vagy gőzsugaras tisztító eszközöket. A gőz hatással lehet a villamos alkatrészekre és rövidzárlatot okozhat. A gőznyomás hosszú távon a készülék felületének és alkatrészeinek károsodását okozhatja.

1.5. Javítások

- Mielőtt bármilyen karbantartási műveletet végezne, csatlakoztassa le a készüléket az elektromos hálózatról.
- **FIGYELMEZTETÉS!** A készüléknek az elektromos hálózatról leválasztott állapotban kell lennie, amíg a telepítést és javítási munkát végzik. A készüléknek az elektromos hálózatról való leválasztására a következő feltételek közül egyet kell alkalmazni:
 - a kapcsolótábla biztosítóit / megszakítóit kell leválasztani vagy a dugót el kell távolítani az aljzatból.

- A dugónak az aljzatból való eltávolításához ne a villamos kábelt húzza, hanem közvetlenül magát a dugót.
- **FIGYELMEZTETÉS!** Javítást és karbantartást, különösen az áramvezető részekben csak a gyártó által felhatalmazott villanyszerelő végezhet. A gyártó és a viszonteladók nem vállalnak a felelősséget a személyekben, háziállatokban vagy a vagyoni javakban okozott károsodásért, melyet nem felhatalmazott személyzet által végrehajtott javítás és karbantartás okozott.
- **FIGYELMEZTETÉS!** A garanciális időszakban javítást csak a gyártó által felhatalmazott technikus végezhet. Ellenkező esetben bármilyen, a javításból eredő károsodás a garanciából való kizárással jár.

2. TERMÉKLEÍRÁS

2.1. Főbb alkatrészek

- 1** Funkció választó
- 2** Ki/Be kapcsoló
- 3** Ellenőrző lámpa

- 4** Fogantyú
- 5** Csúszásmentes betét
- 6** Fiókrács *

KDK912922/ KDK912912/
KDE912922/ KDE912912

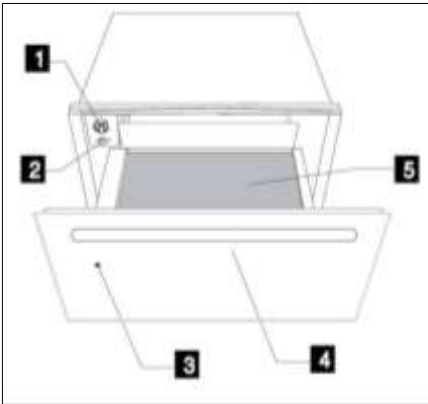

KDK911422/ KDK911412/
KDE911422/ KDE911412

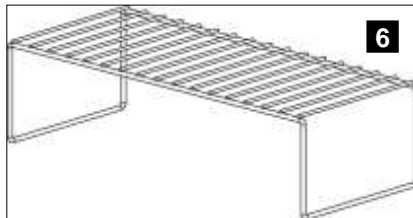
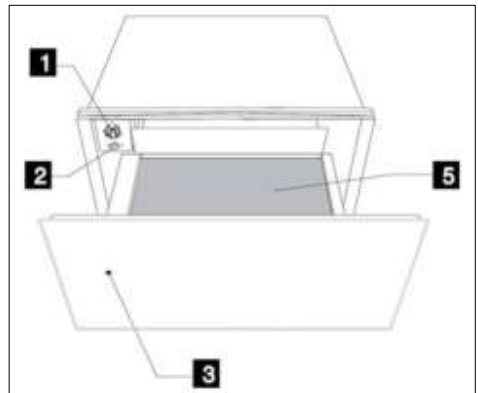

***Fiókrács csak a KDK912922/ KDK912912/ KDE912922/
KDE912912 modellekhez tartozik**

2.2. Hogyan működik az edénymelegítő

Ezt a készüléket ellátták meleg levegő keringető rendszerrel. Egy ventilátor osztja el a villamos fűtőtest által keltett hőt a készülék belsejében.

A termosztát teszi lehetővé a használatnak, hogy meghatározza és szabályozza a kívánt hőmérsékletet.

A készülék által keringtetett forró levegő gyorsan és egyenletesen felmelegíti az

edényt. Mind a fűtőtestet, mind a ventilátort fémrács védi.

A fiók alaplapjára csúszásgátló betétet szereltek, hogy megvédjék a tányérokat és tálakat a csúszkálástól, amikor a fiókot kihúzzák vagy becsukják.

3. HASZNÁLAT

3.1. Az első használat előtt

Mielőtt először használja a készüléket, tisztítsa meg belül és kívül, követve a „Tisztítás és karbantartás” fejezetben megadott utasításokat. Majd legalább 2 órán át melegítse fel az edénymelegítőt. Ehhez fordítsa a hőfokszabályozót a maximális helyzetbe (lásd a „Hőmérséklet kiválasztása” fejezetet). Győződjön meg arról, hogy amikor ezt teszi, a konyha jól szellőztetett. A készülék részeit különleges termék védi. Emiatt az első felmelegítésnél kellemetlen szagot fog kibocsátani. Mind a szag és az esetlegesen képződő füst rövid idő után eltűnik, és azt jelzi, hogy bármi rossz lenne a csatlakozással vagy a készülékkel.

3.2. Kezelőlap

A kezelőlapon egy funkció kapcsoló és egy ki/be kapcsoló található. A kezelőlap csak akkor látható, amikor a fiók nyitva van.

**KDK911422/ KDK911412/ KDE911422/
KDE911412:**

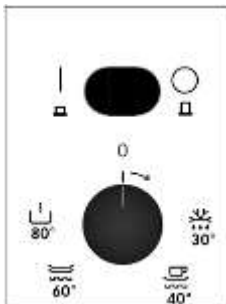

**KDK912922/ KDK912912/ KDE912922/
KDE912912:**

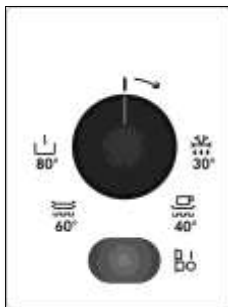

3.3. Az edénymelegítő használata





Az edénymelegítő használatához a következőképpen járjon el:

- helyezze az edényt a fiókba..
- Válassza ki a kívánt funkciót a hőfokszabályozónak a kívánt helyzetbe való elfordításával.
- Kapcsolja be a készüléket a gomb lenyomásával, amely kigyullad.
- Csukja be a fiókot. Legyen óvatos, ne alkalmazzon túl nagy erőt a fiók becsukásánál, mivel az ismét kinyílhat.

Mielőtt kiveszi a meleg edényt, ki kell kapcsolnia az edénymelegítőt a kapcsoló ismételt lenyomásával.

3.4. Funkció kiválasztás

Ne erőltesse a termosztát szabályozót a „0” helyzettől balra, vagy a maximum helyzettől jobbra, mert ez károsíthatja a készüléket. Amint a kiválasztott hőmérsékletet elérte, a fűtés kikapcsol. Amikor a hőmérséklet a kiválasztott érték alá csökken, a fűtés ismét visszakapcsol. A hőmérsékleti skálán az abszolút hőmérsékletet jelölték °C-ban. A további szimbólumok megfelelnek az edénycsoportok optimális hőmérsékletének:

Szimbólum	°C	Funkció
	30°C	Jég leolvasztás
	40°C	Próba tészta csészék/poharak melegítése
	60°C	Edény melegítése Étél melegen tartása
	80°C	Étel melegítése alacsony hőmérsékletű főzés (csak a KDK912922/ KDK912912/ KDE912922/ KDE912912 modellnél)

3.5. Melegítési idő

Következő tényezők befolyásolják a melegítési időt:

- Az edény anyaga és vastagsága;
- A terhelés mértéke;
- Hogyan rendezték el az edényeket;
- A hőmérséklet beállítása mellett nem lehetséges pontos melegítési időt megadni

A napi használat során tapasztalni fogja az Ön számára legmegfelelőbb beállításokat.

3.6. Javaslatok az étel melegen tartása és az étel melegítése funkciókhoz:

Fűtse elő az edénymelegítőt 15 percre, hogy biztosítsa a belső térben a kívánt hőmérsékletet.

3.7. Alacsony hőmérsékletű főzés (csak a KDK912922/ KDK912912/ KDE912922/ KDE912912 modellnél)

Az alacsony hőmérsékletű főzéssel a húst finoman elő lehet készíteni egy hosszabb időtartamú főzésre. A főzési

Útmutatóként a következő időket adjuk meg a termosztát beállításához  és az edények egységes melegítéséhez:

Terhelés	Idő (perc)
Edények 6 fő részére	30 – 35
Edények 12 fő részére	40 – 45

idő függ a húsdarab méretétől. Használjon üvegből, porcelánból vagy kerámiából készült tálakat.

3.8. Előkészítés:

- Fűtse elő az eszközt a tálakkal 80°C-on 10 percre.
- Süssze meg zsírban a húst egy serpenyőben és helyezze be a melegítő fiókba az előmelegített tálakra. Tartsa a 80° C-os beállítást

Táblázat: Kis hőmérsékletű főzés (hivatkozási értékek)

Alkalmazás	Mennyiség	Süsse finoman a főzőlapon	Főzési idő
Marhahús			
Teljesen nyers	1 kg	minden oldalon mindegyiken 2 perc	1 óra
Félig sült	1 kg	minden oldalon mindegyiken 3 perc	1.25 óra
Közepes	1 kg	minden oldalon mindegyiken 3 perc	1.75 óra
Átsütött	1 kg	minden oldalon mindegyiken 3 perc	2.25 – 2.5 óra
Marhasült egy darabban	1 kg	minden oldalon mindegyiken 3 perc	3 óra félig sült 4, 4.5 óra közepes
Borjűhús			
Teljes filé	1kg	minden oldalon mindegyiken 2 perc	1.75 – 2 óra
Bélszín egy darabban	1kg	mind a 4 oldalon mindegyiken 3 perc	2 – 2.5 óra
Sült, (vat)	1kg	minden oldalon mindegyiken 3 perc	2 – 2.5 óra
Sült, váll	1kg	minden oldalon mindegyiken 3 perc	2.5 óra
Disznóhús			
Filé, egész	500-600 g	minden oldalon, mindegyiken 2 perc	1.5 óra
Bélszín	600 -1000g	teljesen körben 10-15 perc.	2 – 3 óra
Báránhús			
Gigot szték combbal	2 kg	minden oldalon, mindegyiken 4 perc	3 – 4 óra
Gigot szték válllívból	2 kg	minden oldalon, mindegyiken 2 perc	0.75-1 óra
Filé	400 g	minden oldalon, mindegyiken 2 perc	1 – 1.25 óra

1) Ha melegen kívánja tartani a főtt húst, állítsa vissza a szabályozót 60 °C-ra. Javasoljuk, hogy ne használja a melegítő funkciót egy óránál tovább.

4. TERHELHETŐSÉG

A terhelhetőség az edények méretétől függ:

KDK911422/ KDK911412/ KDE911422/ KDE911412	KDK912922/ KDK912912/ KDE912922/ KDE912912
6 személyes készlet	12 személyes készlet
6 x 24 cm lapostányér	12 x 24 cm lapostányér
6 x 10 cm leveses tál	12 x 10 cm leveses tál
1 x 19 cm pecsenyés tál	1 x 19 cm pecsenyés tál
1 x 17 cm pecsenyés tál	1 x 17 cm pecsenyés tál
1 x 32 cm húsos tál	2 x 32 cm húsos tál
vagy	vagy
20 tányér Ø 28 cm	40 tányér Ø 28 cm
vagy	vagy
80 eszpresszó kávé csésze	160 eszpresszó kávé csésze
vagy	vagy
40 teás csésze	80 teás csésze
6 személyes készlet	12 személyes készlet
6 x 24 cm lapostányér	12 x 24 cm lapostányér

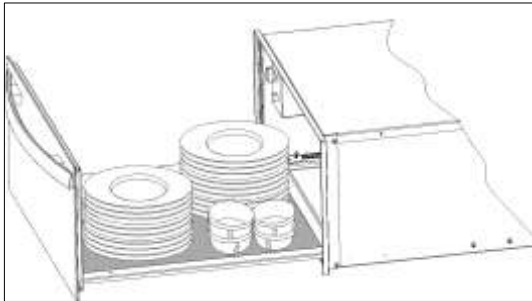

5. TISZTÍTÁS ÉS KARBANTARTÁS

Tisztítás az egyetlen karbantartási művelet, ami rendszerint szükséges
Figyelmeztetés! A tisztítást úgy kell elvégezni az edénymelegítőn, hogy le kell választani a villamos táphálózatról. Húzza ki a villásdugót az aljzatból vagy válassza le az edénymelegítő tápáramkörét. Ne használjon agresszív vagy koptató hatású tisztítószerkeket, dörzsölő szivacsot vagy hegyes tárgyakat mivel szennyeződések vagy kopás jelei tűnhetnek fel.

Ne használjon nagynyomású vagy gőzsugaras tisztító készülékeket.

5.1. A készülék homlok és kezelő lapja

Az edénymelegítőt nedves ruhával lehet tisztítani. Ha nagyon piszkos, akkor adjon néhány csepp folyékony mosogatószeret a mosóvízhez.

Törölje szárazra a felületeket száraz ruhával. A rozsdamentes előlappal ellátott

edénymelegítőhöz a rozsdamentes felületek kezelésére gyártott termékeket lehet használni. Ezek a termékek megvédik a felületeket, hogy ne legyenek rövid idő alatt ismét piszkosak. Egy ilyen termék vékony rétegét puha ruhával vigye fel a felületre. **Az alumínium előlapos edény-melegítőkhöz** használjon egy finom üveg tisztító terméket és egy puha ruhát, amely nem bocsát ki bolyhokat. Törölje vízszintesen, a felületre gyakorolt nyomás nélkül, mert az alumínium érzékeny a dörzsölésre és benyomódásra.

5.2. Az edénymelegítő belseje

Rendszeresen tisztítsa meg az edénymelegítőt belül nedves ruhával. Ha nagyon piszkos, akkor adjon néhány csepp folyékony mosogatószert a

mosóvízhez Törölje szárazra a felületeket száraz ruhával. Kerülje el, hogy víz hatoljon be a légkeverő nyíláson át. Csak akkor használja az edénymelegítőt, amikor az már teljesen száraz.

5.3. Csúszásmentes felületű betét

A csúszásmentes felületű betétet ki lehet venni, hogy megkönnyítse a fiók tisztítását.

A betétet kézzel lehet tisztítani, meleg vizet és néhány csepp folyékony mosogatószert használva. Szárítsa meg alaposan.

A csúszásmentes felületű betétet csak akkor helyezze vissza, ha már teljesen száraz.

6. HIBAEELHÁRÍTÁS

 **FIGYELMEZTETÉSI!** Bármilyen típusú javítást csak szakosodott technikus végezhet. Bármely javítás, amelyet nem a gyártó által felhatalmazott személy végez, az veszélyes.

Mielőtt kapcsolatba lép a Műszaki Segélyszolgálatlal ellenőrizze a következőket:

- **Az edény nem melegszik fel eléggé.**
Ellenőrizze, hogy:
 - a készüléket bekapcsolta-e;
 - megfelelő hőmérsékletet választott-e;
 - a légkeverés nyílásait fedi-e az edény;
 - az edényt hagyta-e megfelelő ideig felmelegedni..
- **A fűtési idő különféle tényezőktől függ, úgymint például:**

- az edény típusától és vastagságától,
- az edények mennyiségétől,
- hogy rendezték el az edényeket.

- **Az edény nem melegszik fel.**

Ellenőrizze, hogy:

- hallja-e a ventilátor hangját. Ha a ventilátor működik, akkor a fűtőtest ment tönkre; ha a ventilátor nem működik, akkor a ventilátor ment tönkre.
- a kapcsolótábla biztosítók / megszakítók kiolvadtak vagy/ kioldottak;
- **Az edény túlmelegszik:**
 - a hőmérséklet kiválasztó tönkrement.
- **A ki/be kapcsoló lámpája nem gyullad ki:**
 - a kapcsoló jelzőlámpája kiégett.

7. KÖRNYEZETVÉDELMI MEGFONTOLÁSOK

 Hasznosítsa újra a jelölt anyagokat. Ezek újrahasznosításához tegye a csomagolást a megfelelő tartályba. Segítsen védeni a környezetet és az ember egészségét, hasznosítsa újra a villamos és elektronikus készülékek hulladékait.

 Ne dobja ki a jelölt készülékeket a háztartási hulladékba. Juttassa vissza a terméket a helyi újrahasznosító telepre vagy lépjen kapcsolatba helyhatósági hivattal..

8. BESZERELÉSI UTASÍTÁSOK

8.1. Beszerelés előtt

Ellenőrizze az adattáblán feltüntetett bemenő feszültséget, hogy az azonos-e a a használandó villamos csatlakozó aljzat feszültségével.

Nyissa ki a fiókot és vegye ki az összes tartozékot, távolítsa el a csomagoló anyagot.

Figyelem! Az edénymelegítő homlokfelülete védőfóliával lehet bevonva. Az edénymelegítő első használata előtt óvatosan távolítsa el ezt a fóliát.

Győződjön meg arról, hogy az edénymelegítő nem sérült-e meg bármilyen módon.

Ellenőrizze, hogy a fiók rendben nyílik és csukódik-e. Ha bármilyen károsodást talál, forduljon a Műszaki Segélyszolgálatához.

Figyelem! A villamos csatlakozó aljzatnak könnyen hozzáférhetőnek kell lennie, miután az edénymelegítőt beszerelték. Az edénymelegítőt csak a gyártó által megadott készülékekkel kombinálva lehet beépíteni. Ha ez más készülékekkel kombinálva történik, a garancia többé nem érvényes, mivel lehetetlen garantálni, hogy az edénymelegítő helyesen fog működni.

8.2. Beszerelés

Az edénymelegítőnek más készülékkel kombinálva való beszereléséhez kell lennie egy rögzített, közbenső polcnak a burkolatban, amely mindkét készülék tömegét megtartja.

Az edénymelegítővel kombinálandó készüléket közvetlenül az utóbbira kell helyezni, anélkül, hogy szükség lenne egy elválasztó polcra. Az edénymelegítővel kombinálva beépítendő készülékre a vonatkozó utasításokat és a beszerelési füzetben megadottakat tartsa be. A vonatkozó méreteket mm-ben az e füzet végén található ábrák mutatják. A következőképpen járjon el:

1. Helyezze az edénymelegítőt a polcra és és csúsztassa a rekesz belseje felé úgy, hogy az közepén és az egység homlokfelületével teljesen egyvonalban legyen.
2. Ellenőrizze, hogy az edénymelegítő váza megfelelően szintezett-e és egyenletesen helyezkedik-e el a polcon.

3. Nyissa ki a fiókot és rögzítse az edénymelegítőt az egység oldalához a szállított csavarokkal.

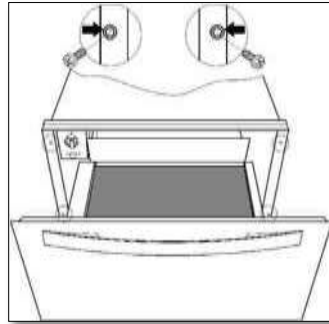

8.3. Villamos csatlakozás

A villamos beszerelést csak a hatályos jogszabályok szerint minősített villanyszerelőnek kell végeznie.

Mielőtt csatlakoztatja az edénymelegítőt a villamos hálózathoz, ellenőrizze, hogy a hálózati feszültség és frekvencia megfelel-e az adattáblán – amely a fűtőblokkban belül található - feltüntetett értéknek. A villamos csatlakozást olyan többsarkú kapcsolón keresztül kell megvalósítani, amely alkalmas az elviselhető áram vezetésére, és az érintkezői között legalább 3 mm légtér van. E kapcsoló fogja biztosítani a leválasztást veszély esetén, vagy amikor tisztítja az edénymelegítőt. Ha villásdugót használ a villamos csatlakoztatásra, akkor ennek hozzáférhetőnek kell lennie a felszerelés után. A csatlakozásnak tartalmaznia kell a hatályos szabványoknak megfelelő földelést.

FIGYELMEZTETÉS! AZ EDÉNYMELEGÍTŐT LE KELL FÖLDELNI!

Ha az edénymelegítőt hajlékony vezetékkel szerelték fel és cseréje valaha szükséges lesz, akkor egy hivatalos eladás utáni szolgáltatóval cseréltesse ki, mert ez különleges szerszámokat igényel. A gyártó és a viszonteladók nem vállalnak felelősséget semmilyen károsodásért, amelyeket személyeknek, háziállatoknak vagy a vagyonban okozhat, ha ezeket a beszerelési utasításokat nem veszik figyelembe.

ΝΑΜΕΣΤΙΤΕΝ/ ΕΓΚΑΤΑΣΤΑΣΗ / ΜΟΝΤΑΖ/ ИНСΤΑΛΑЦІЯ/ ТЕЛЕРІТЭС

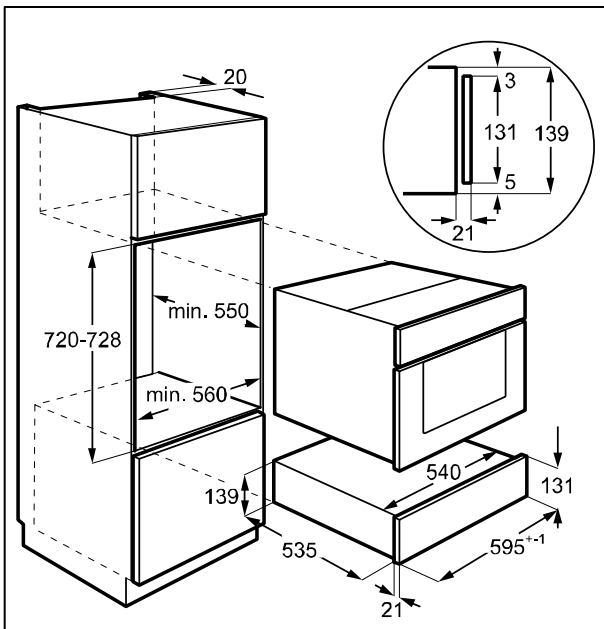
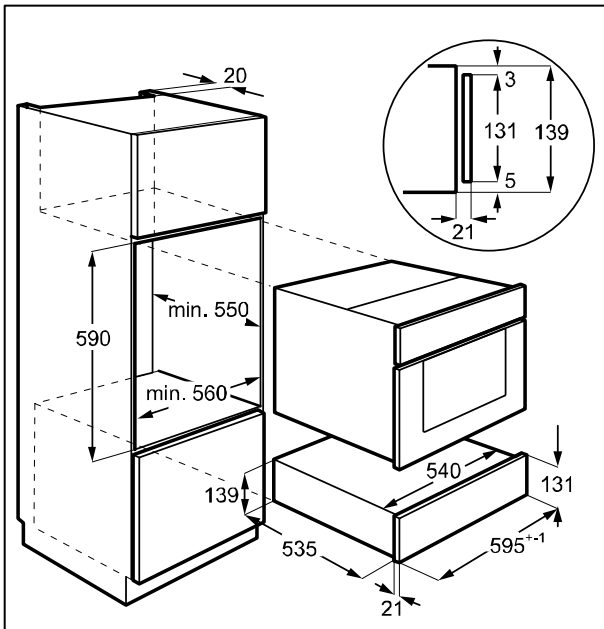

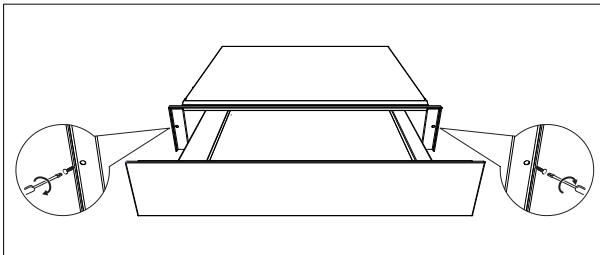
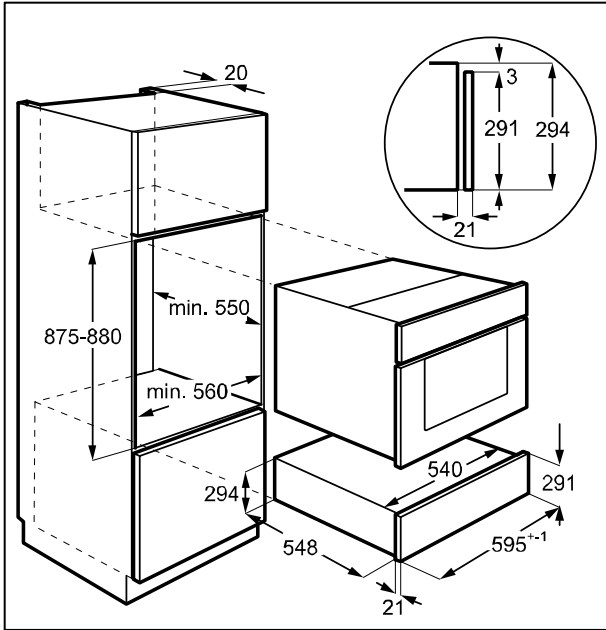

www.aeg.com/shop



943817-a-052017



AEG