

► FEE53600ZM

HR	Upute za uporabu	2
	Perilica posuđa	
CS	Návod k použití	23
	Myčka nádobí	
HU	Használati útmutató	44
	Mosogatógép	

USER MANUAL



AEG

SADRŽAJ

1. SIGURNOSNE INFORMACIJE.....	3
2. SIGURNOSNE UPUTE.....	4
3. OPIS PROIZVODA.....	6
4. UPRAVLJAČKA PLOČA.....	7
5. PROGRAMI.....	8
6. POSTAVKE.....	9
7. OPCIJE.....	12
8. PRIJE PRVE UPORABE.....	12
9. SVAKODNEVNA UPORABA.....	14
10. SAVJETI.....	15
11. ČIŠĆENJE I ODRŽAVANJE.....	17
12. RJEŠAVANJE PROBLEMA.....	18
13. TEHNIČKI PODACI.....	22

ZA SAVRŠENE REZULTATE

Zahvaljujemo vam što ste odabrali ovaj AEG proizvod. Proizveli smo ga kako bi vam pružio godine nepogrešivog rada, s inovativnim tehnologijama koje život čine jednostavnijim - svojstva koja ne možete pronaći kod običnih uređaja. Molimo vas da odvojite nekoliko minuta za čitanje kako biste dobili ono najbolje od njega.

Posjetite našu internetsku stranicu za:



Dobivanje savjeta o korištenju, rješavanje problema, brošure i servisne informacije:

www.aeg.com/webselfservice



Registriranje vašeg proizvoda za bolji servis:

www.registreaeg.com



Kupujte dodatnu opremu, potrošni materijal i originalne rezervne dijelove za svoj uređaj:

www.aeg.com/shop

BRIGA O KUPCIMA I SERVIS

Preporučujemo uporabu originalnih rezervnih dijelova.

Prilikom kontaktiranja ovlaštenog servisnog centra, provjerite da su vam dostupni sljedeći podaci: Model, PNC, serijski broj.

Informacije možete pronaći na natpisnoj pločici.

 Upozorenje / Oprez - sigurnosne informacije

 Opće informacije i savjeti

 Ekološke informacije

Zadržava se pravo na izmjene.

1. ⚠ SIGURNOSNE INFORMACIJE

Prije postavljanja i korištenja uređaja pažljivo pročitajte isporučene upute. Proizvođač nije odgovoran za bilo kakvu ozljedu ili oštećenje koji su rezultat neispravnog postavljanja ili korištenja. Upute uvijek držite na sigurnom i pristupačnom mjestu za buduću upotrebu.

1.1 Sigurnost djece i slabijih osoba

- Ovaj uređaj mogu koristiti djeca od 8 godina pa na više i osobe smanjenih tjelesnih, osjetilnih ili mentalnih mogućnosti ili osobe koje ne raspolažu iskustvom ili znanjem ako su pod nadzorom osobe odgovorne za njihovu sigurnost i rade po uputama koje se odnose na sigurno korištenje uređaja te razumiju uključene opasnosti.
- Ne puštajte djecu da se igraju s uređajem.
- Deterdžente čuvajte izvan dohvata djece.
- Djecu i kućne ljubimce držite podalje od otvorenih vrata uređaja.
- Bez nadzora djeca ne smiju čistiti uređaj i provoditi održavanje koje izvršava korisnik.

1.2 Opća sigurnost

- Ovaj uređaj namijenjen je za upotrebu u kućanstvu i za slične namjene kao što su:
 - farme, čajne kuhinje koje upotrebljavaju zaposleni u prodavaonicama, uredima i drugim radnim prostorima;
 - klijenti u hotela, motela, bed&breakfast ustanova i drugih vrsta smještaja.
- Ne mijenjajte specifikacije ovog uređaja.
- Radni tlak vode (minimalni i maksimalni) mora biti između 0.5 (0.05) / 8 (0.8) bar (MPa)
- Pridržavajte se postavke maksimalnog broja od 13 mjesta.

- Ako je kabel za napajanje oštećen, proizvođač ili ovlaštenu servisni centar ili slična kvalificirana osoba mora ga zamijeniti kako bi se izbjegla opasnost.
- Noževe i pribor s oštrim vrhovima u košaru za pribor za jelo stavite vrhom okrenutim prema dolje ili u vodoravan položaj.
- Ne držite vrata uređaja otvorena bez nadzora kako biste spriječili pad preko njih.
- Prije održavanja uređaj isključite, a utikač izvadite iz utičnice električnog napajanja.
- Za čišćenje uređaja ne koristite prskalice vode i/ili pare pod tlakom.
- Ventilacijski otvor na dnu (ako postoji) ne smije biti prekriven tepihom.
- Uređaj se treba priključiti na vodovodnu mrežu pomoću isporučenog novog kompleta cijevi. Stari komplet cijevi ne smije se ponovno upotrijebiti.

2. SIGURNOSNE UPUTE

2.1 Postavljanje

- Odstranite svu ambalažu.
- Ne postavljajte i ne koristite oštećeni uređaj.
- Uređaj nemojte postavljati na mjesta na kojima je temperatura manja od 0°C.
- Slijedite upute za postavljanje isporučene s uređajem.
- Provjerite da li je uređaj postavljen ispod i blizu sigurnih konstrukcija.

2.2 Električni priključak



UPOZORENJE!

Opasnost od požara i strujnog udara.

- Uređaj mora biti uzemljen.
- Provjerite podudaraju li se električni podaci na natpisnoj pločici s električnim napajanjem. Ako to nije slučaj, kontaktirajte električara.
- Uvijek koristite pravilno ugrađenu utičnicu sa zaštitom od strujnog udara.

- Ne koristite višeputne utikače i produžne kabele.
- Pazite da ne oštetite utikač i kabel napajanja. Ako je potrebno zamijeniti električni kabel, to mora izvršiti ovlaštenu servisni centar.
- Utikač naponskoga kabela uključite u utičnicu tek po završetku postavljanja. Provjerite postoji li pristup utikaču nakon postavljanja.
- Ne povlačite za električni kabel da biste uređaj isključili iz strujne utičnice. Uvijek uhvatite i povucite utikač.
- Ovaj je uređaj usklađen s direktivama EEZ-a.
- Samo za UK i Irsku. Uređaj ima osigurač od 13 ampera. Ako je potrebno zamijeniti osigurač, koristite: 13 amp ASTA (BS 1362).

2.3 Spajanje na dovod vode

- Ne oštećujte crijeva za vodu.
- Prije priključka na nove cijevi, cijevi koje dugo nisu korištene, nakon popravka ili instalacije novih uređaja

(mjerila itd.), pustite da voda teče dok nije čista i bistra.

- Provjerite da nema vidljivih curenja tijekom i nakon prve uporabe uređaja.
- Crijevo za dovod vode ima sigurnosni ventil i oblogu s unutarnjim električnim kablom.

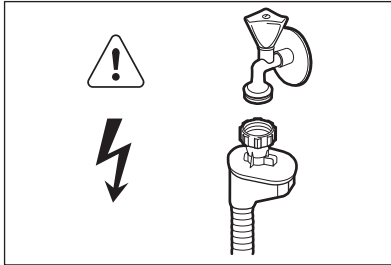

UPOZORENJE! Opasan napon.

- Ako je crijevo za dovod vode oštećeno, odmah zatvorite slavinu za vodu iskopčajte utikač iz strujne utičnice. Za zamjenu crijeva za dovod vode kontaktirajte ovlaštenu servisnu centar.

2.4 Koristite

- Ne sjedajte i ne stojte na otvorenim vratima.

- Deterdženti za perilicu posuđa su opasni. Pridržavajte se sigurnosnih uputa na ambalaži deterdženta.
- Ne pijte i ne igrajte se s vodom u uređaju.
- Ne vadite posuđe iz uređaja prije završetka programa. Na posuđu može ostati deterdženta.
- Uređaj može ispuštati vruću paru ako otvorite vrata dok je program u tijeku.
- Zapaljive predmete ili vlažne predmete sa zapaljivim sredstvima ne stavljajte u uređaj, pored ili na njega.

2.5 Odlaganje

UPOZORENJE! Opasnost od ozljede ili gušenja.

- Uređaj isključite iz električne mreže.
- Prerežite električni kabel i bacite ga.
- Uklonite bravicu vrata kako biste spriječili da se djeca i kućni ljubimci zatvore u uređaj.

3. OPIS PROIZVODA

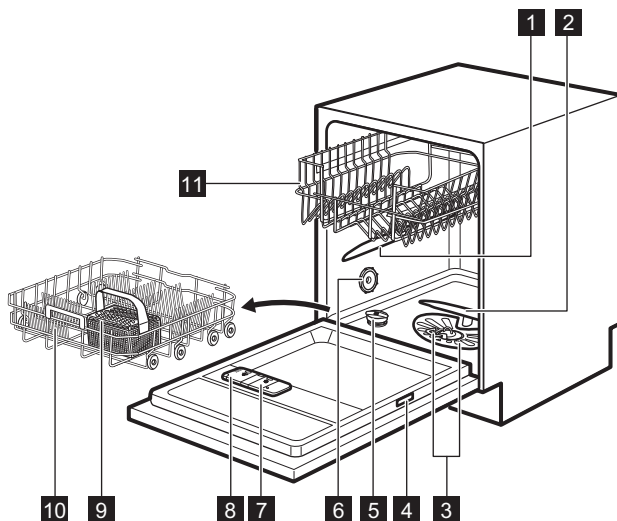

- 1** Gornja mlaznica
- 2** Donja mlaznica
- 3** Filtri
- 4** Nazivna pločica
- 5** Spremnik soli
- 6** Ventilacijski otvor

- 7** Spremnik sredstva za ispiranje
- 8** Spremnik za deterdžent
- 9** Košara za pribor za jelo
- 10** Donja košara
- 11** Gornja košara

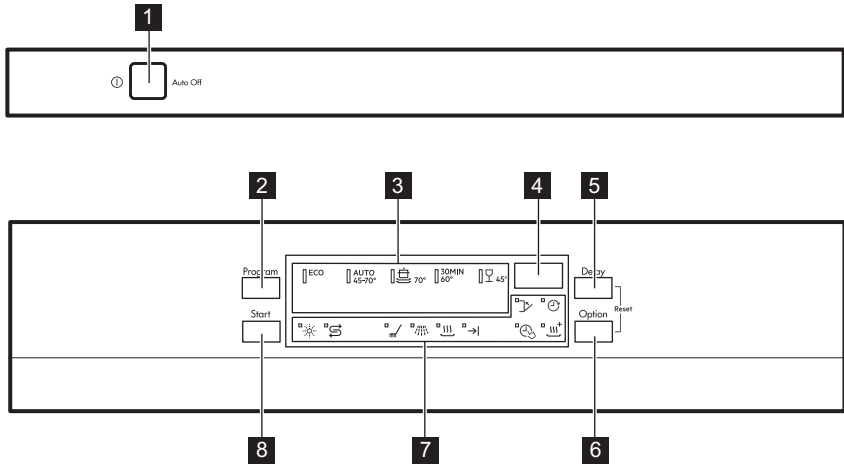

4. UPRAVLJAČKA PLOČA





- | | |
|--|------------------------------|
| 1 Tipka za uključivanje/isključivanje | 6 Tipka Option |
| 2 Tipka Program | 7 Indikatori |
| 3 Indikatori programa | 8 Tipka Start |
| 4 Prikaz | |
| 5 Tipka Delay | |

4.1 Indikatori

Indikator	Opis
	Faza pranja. Uključuje se tijekom rada faze pranja.
	Faza ispiranja. Uključuje se tijekom rada faze ispiranja.
	Faza sušenja. Uključuje se tijekom odvijanja faze sušenja.
	Indikator završetka programa.
	Indikator TimeSaver.
	Indikator XtraDry.
	Indikator sredstva za ispiranje. On je uvijek isključen dok program radi.
	Indikator za sol. On je uvijek isključen dok program radi.

Indikator	Opis
	Indikator Delay.
	Indikator vrata. Uključuje se kada su vrata uređaja otvorena ili nisu ispravno zatvorena.

5. PROGRAMI

Program	Stupanj zaprljanosti Vrsta punjenja	Faze programa	Opcije
ECO ¹⁾	<ul style="list-style-type: none"> Normalno zaprljano Posuđe i pribor za jelo 	<ul style="list-style-type: none"> Predpranje Pranje 50 °C Ispiranja Sušenje 	<ul style="list-style-type: none"> TimeSaver XtraDry
AUTO ²⁾	<ul style="list-style-type: none"> Sve Posuđe, pribor za jelo, lonci i tave 	<ul style="list-style-type: none"> Predpranje Pranje od 45 °C do 70 °C Ispiranja Sušenje 	<ul style="list-style-type: none"> XtraDry
	<ul style="list-style-type: none"> Jako zaprljano Posuđe, pribor za jelo, lonci i tave 	<ul style="list-style-type: none"> Predpranje Pranje 70 °C Ispiranja Sušenje 	<ul style="list-style-type: none"> TimeSaver XtraDry
30MIN ³⁾	<ul style="list-style-type: none"> Svježije zaprljano Posuđe i pribor za jelo 	<ul style="list-style-type: none"> Pranje 60 °C ili 65 °C Ispiranja 	<ul style="list-style-type: none"> XtraDry
	<ul style="list-style-type: none"> Normalno ili malo zaprljano Osjetljiv pribor za jelo i stakleno posuđe 	<ul style="list-style-type: none"> Pranje 45 °C Ispiranja Sušenje 	<ul style="list-style-type: none"> XtraDry



¹⁾ Pomoću ovog programa možete najučinkovitije koristiti vodu i štedjeti energiju za normalno zaprljano posuđe i pribor za jelo. (Ovo je standardni program za ustanove za testiranje).

²⁾ Uređaj prepoznaje stupanj zaprljanosti i količinu predmeta u košarama. Automatski prilagođava temperaturu i količinu vode, potrošnju energije i trajanje programa.

³⁾ Ovim programom možete prati svježije zaprljano posuđe. Daje sjajne rezultate pranja u kratkom vremenu.

5.1 Potrošnja

Program ¹⁾	Voda (l)	Energija (kWh)	Trajanje (min)
ECO	9,9	0.832	240

Program 1)	Voda (l)	Energija (kWh)	Trajanje (min)
AUTO	7 - 12	0.7 - 1.5	45 - 160
	13 - 15	1.4 - 1.6	140 - 160
30MIN	9	0.8	30
	13 - 14	0.9 - 1.1	70 - 85

1) Tlak i temperatura vode, oscilacije u napajanju električne mreže, opcije te količina posuđa mogu promijeniti vrijednosti.

5.2 Informacije za ustanove za testiranje

Za sve potrebne informacije po pitanju karakteristika testiranja pošaljite poruku elektronskom poštom:

info.test@dishwasher-production.com

Zapišite broj proizvoda (PNC) koji se nalazi na nazivnoj pločici.

6. POSTAVKE

6.1 Način rada za odabir programa i korisnički način rada

Kad je uređaj u načinu rada za odabir programa, moguće je postaviti program i ući u korisnički način rada.

U korisničkom načinu rada možete promijeniti sljedeće postavke:

- Razinu omekšivača vode u skladu s tvrdoćom vode.
- Uključiti ili isključiti obavijest o praznom spremniku sredstva za ispiranje.
- Uključiti ili isključiti AirDry.

Te postavke biti će spremljene dok ih ponovno ne promijenite.

Kako postaviti način rada za odabir programa

Uređaj je u načinu rada za odabir programa kad indikator programa **ECO** treperi, a zaslon prikazuje trajanje programa.

Kad uključite uređaj, on je obično u načinu rada za odabir programa. Ipak, ako se to ne dogodi, sljedećim postupkom možete postaviti način rada za odabir programa:

Istodobno pritisnite i držite **Delay** i **Option** dok uređaj ne prijeđe u način rada za odabir programa.

6.2 Omekšivač vode

Omekšivač vode uklanja minerale iz vode koji bi imali štetan utjecaj na rezultate pranja i na uređaj.

Što je više tih minerala, to je voda tvrđa. Tvrdoća vode mjeri se sljedećim ekvivalentnim ljestvicama.

Omekšivač vode treba podesiti u skladu s tvrdoćom vode na vašem području. Podatke možete dobiti od lokalnog vodoopskrbnog poduzeća. Važno je postaviti ispravnu razinu omekšivača vode kako bi se osigurali dobri rezultati pranja.

Tvrdoća vode

Njemački stupnjevi (°dH)	Francuski stupnjevi (°fH)	mmol/l	Clarke stupnjevi	Razina omekšivača vode
47 - 50	84 - 90	8,4 - 9,0	58 - 63	10
43 - 46	76 - 83	7,6 - 8,3	53 - 57	9
37 - 42	65 - 75	6,5 - 7,5	46 - 52	8
29 - 36	51 - 64	5,1 - 6,4	36 - 45	7
23 - 28	40 - 50	4,0 - 5,0	28 - 35	6
19 - 22	33 - 39	3,3 - 3,9	23 - 27	5 1)
15 - 18	26 - 32	2,6 - 3,2	18 - 22	4
11 - 14	19 - 25	1,9 - 2,5	13 - 17	3
4 - 10	7 - 18	0,7 - 1,8	5 - 12	2
<4	<7	<0,7	< 5	1 2)

1) Tvorničke postavke.

2) Nemojte koristiti sol na ovoj razini.

Bez obzira koristite li standardni deterđent ili višenamjenske tablete (sa solju ili bez nje), postavite ispravnu razinu tvrdoće vode kako bi indikator za punjenje solju ostao uključen.



Višenamjenske tablete koje sadrže sol nisu dovoljno učinkovite za omekšavanje tvrde vode.

Kako postaviti razinu omekšivača vode

Uređaj mora biti u načinu rada odabira programa.

- Za unos korisničkog načina rada, istodobno pritisnite i držite **Delay** i **Option** dok indikator **ECO**, **AUTO** i ne počnu treperiti, a zaslon postane prazan.
- Pritisnite **Program**.
 - Isključuju se indikator **AUTO** i .
 - Indikator **ECO** nastavlja bljeskati.

- Na zaslonu se prikazuje trenutačna postavka: npr. $5 \text{ } \bar{L}$ = razina 5.
- Pritisnite **Program** za promjenu postavke.
 - Za potvrdu postavke pritisnite tipku za uključivanje/isključivanje.

6.3 Spremnik sredstva za ispiranje

Sredstvo za ispiranje pomaže u sušenju posuđa bez mrlja i pruga.

Sredstvo za ispiranje automatski se otpušta tijekom faze vrućeg ispiranja.

Obavijest o ispražnjenosti sredstva za ispiranje

Sredstvo za ispiranje pomaže u sušenju posuđa bez mrlja i pruga.

Sredstvo za ispiranje automatski se ispušta tijekom faze vrućeg ispiranja.





Ako je spremnik sredstva za ispiranje prazan, indikator sredstva za ispiranje uključuje se kako bi vas obavijestio da trebate dodati sredstvo za ispiranje. Ako koristite višenamjenske tablete koje sadrže sredstvo za ispiranje i zadovoljni

ste rezultatima sušenja, možete isključiti obavijest o dopunjavanju sredstva za ispiranje. Da biste dobili najbolje rezultate sušenja, ipak vam preporučujemo da uvijek koristite sredstvo za ispiranje.

Ako koristite standardni deteržent ili višenamjenske tablete, uključite obavijest kako biste indikator za dopunjavanje sredstva za ispiranje držali uključenim.

Kako deaktivirati obavijest spremnika sredstva za ispiranje

Uređaj mora biti u načinu rada odabira programa.

1. Za unos korisničkog načina rada, istodobno pritisnite i držite **Delay** i **Option** dok indikator **ECO**, **AUTO** i  ne počnu treperiti, a zaslon postane prazan.
2. Pritisnite **Start**.
 - Isključuju se indikator **ECO** i .
 - Indikator **AUTO** nastavlja treperiti.
 - Na zaslonu se prikazuje trenutačna postavka.
 -  = aktivirana obavijest o praznom spremniku sredstva za ispiranje.
 -  = deaktivirana obavijest o praznom spremniku sredstva za ispiranje.
3. Pritisnite **Start** za promjenu postavke.
4. Za potvrdu postavke pritisnite tipku za uključivanje/isključivanje.

6.4 AirDry

Opcija AirDry poboljšava rezultate sušenja uz manju potrošnju energije.

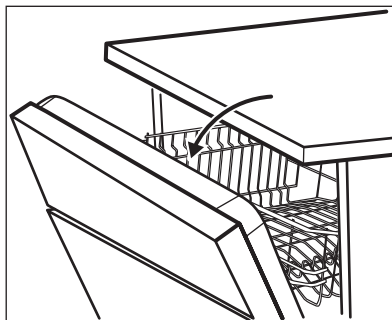

 Dok je u tijeku faza sušenja uređaj otvara vrata. Potom su vrata uređaja odškrinuta.





 **OPREZI!**
Ne pokušavajte zatvoriti vrata uređaja tijekom 2 minute nakon automatskog otvaranja. To može uzrokovati oštećenje uređaja.

AirDry automatski se uključuje sa svim **PLATE** programima osim  i **WARMER** (ako je primjenjivo).

Da biste povećali učinkovitost sušenja, pogledajte opciju XtraDry ili aktivirajte AirDry.

Kako deaktivirati AirDry

Uređaj mora biti u načinu rada odabira programa.

1. Za unos korisničkog načina rada, istodobno pritisnite i držite **Delay** i **Option** dok indikator **ECO**, **AUTO** i  ne počnu treperiti, a zaslon postane prazan.
2. Pritisnite **Delay**.
 - Isključuju se indikator **ECO** i **AUTO**.
 - Indikator  nastavlja treperiti.
 - Na zaslonu se prikazuje trenutačna postavka:  = AirDry uključeno.
3. Za promjenu postavke pritisnite **Delay**:  = AirDry isključeno.

4. Za potvrdu postavke pritisnite tipku za uključivanje/isključivanje.

7. OPCIJE



Željene opcije moraju se aktivirati svaki put prije početka programa. Nije moguće uključiti ili isključiti opcije dok program radi.



Nisu sve opcije međusobno kompatibilne. Ako ste odabrali nekompatibilne opcije, uređaj će automatski deaktivirati jednu ili više njih. Ostati će uključeni samo indikatori još uvijek uključenih opcija.

7.1 XtraDry

Kada želite pojačati sušenje aktivirajte ovu opciju. Upotreba ove opcije može utjecati na trajanje nekih programa, potrošnju vode i temperaturu posljednjeg ispiranja.

Opcija XtraDry trajna je opcija za sve programe osim za **ECO** i nije je potrebno odabirati kod svakog ciklusa.

U drugim programima postavka XtraDry je trajna i automatski se upotrebljava u sljedećem ciklusu. Ta konfiguracija može se u svakom trenutku promijeniti.

Aktiviranje opcije XtraDry deaktivira TimeSaver i obratno.

Kako uključiti XtraDry

Pritišćite **Option** dok se indikator  ne uključi.

Ako opcija nije primjenjiva na program, odgovarajući indikator se ne uključuje ili brzo treperi nekoliko sekundi, a zatim se isključuje.

Na zaslonu se prikazuje ažurirano trajanje programa.

7.2 TimeSaver

Ova opcija povećava tlak i temperaturu vode. Faze pranja i sušenja su kraće.

Ukupno trajanje programa smanjuje se za približno 50%.

Rezultati programa su isti kao i kod uobičajenog trajanja programa. Rezultati sušenja mogu se smanjiti.

Kako uključiti TimeSaver

Pritišćite **Option** dok se indikator  ne uključi.

Ako opcija nije primjenjiva na program, odgovarajući indikator se ne uključuje ili brzo bljeska nekoliko sekundi, a zatim se isključuje.

Na zaslonu se prikazuje ažurirano trajanje programa.

8. PRIJE PRVE UPORABE

1. **Provjerite odgovara li trenutna postavka omekšivača vode tvrdoći vode. Ako nije, prilagodite razinu omekšivača vode.**
2. Napunite spremnik za sol.
3. Napunite spremnik sredstva za ispiranje.
4. Otvorite slavinu.
5. Pokrenite program za uklanjanje svih zaostalih ostataka koji mogu biti u uređaju. Ne koristite deterdžent i ne punite košare.

Kada pokrenete program uređaju će možda trebati 5 minuta kako bi se smola napunila u omekšivač vode. Izgleda da uređaj ne radi. Faza pranja započinje tek kada se ovaj postupak dovrši. Postupak će se povremeno ponavljati.

8.1 Spremnik za sol



OPREZI!

Upotrebljavajte samo sol izričito namijenjenu za perilice posuđa.

Sol se koristi za nadopunu smole u omekšivač vode te kako bi se osigurali dobri rezultati pranja u svakodnevnoj uporabi.

Kako puniti spremnik za sol

1. Okrenite poklopac spremnika za sol u smjeru suprotnom od smjera kazaljke na satu i skinite ga.
2. Stavite 1 litru vode u spremnik za sol (samo prvi put).
3. Napunite spremnik za sol solju za perilicu posuđa.

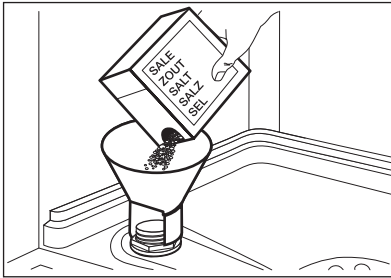

4. Uklonite sol oko otvora spremnika za sol.

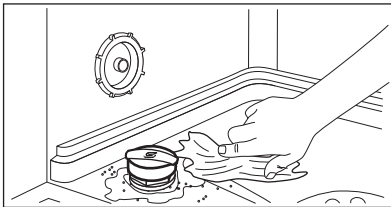

5. Okrenite čep spremnika za sol u smjeru kazaljke na satu kako biste ga zatvorili.



OPREZI!

Voda i sol mogu izlaziti iz spremnika za sol tijekom punjenja. Nakon što napunite spremnik za sol odmah pokrenite program kako biste spriječili koroziju.

8.2 Kako napuniti spremnik sredstva za ispiranje

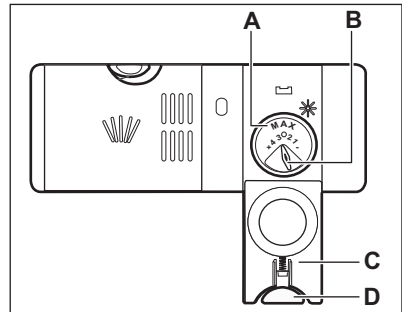
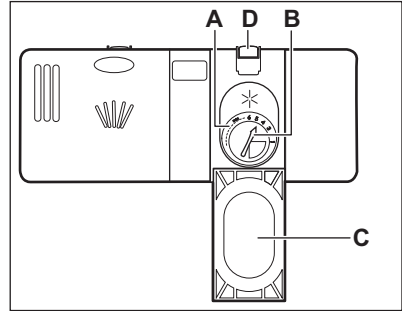

OPREZI!

Koristite isključivo sredstva za ispiranje posebno napravljena za perilice posuđa.

1. Pritisnite tipku (D) za otvaranje poklopca (C).
2. Ulijte sredstvo za ispiranje u spremnik (A) dok tekućina ne dosegne razinu napunjenosti 'max'.
3. Proliveno sredstvo za ispiranje uklonite upijajućom krpom kako biste spriječili stvaranje prevelike količine pjene.
4. Zatvorite poklopac. Provjerite da se tipka za otpuštanje zaključava na mjestu.



Možete okrenuti birač ispuštene količine (B) između položaja 1 (najmanja količina) i položaja 4 ili 6 (najveća količina).

9. SVAKODNEVNA UPORABA

1. Otvorite slavinu.
2. Za uključivanje uređaja pritisnite tipku za uključivanje/isključivanje.

Provjerite je li uređaj u načinu rada 'Odabir programa'.

- Ako je indikator soli uključen, napunite spremnik za sol.
 - Ako je indikator sredstva za ispiranje uključen, napunite spremnik sredstva za ispiranje.
3. Napunite košare.
 4. Dodajte deterđent.
 5. Postavite i pokrenite odgovarajući program koji odgovara vrsti i zaprjanosti punjenja.

9.1 Upotreba deterđenta

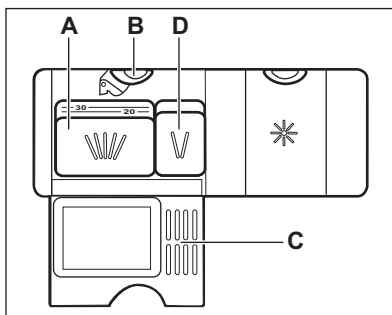
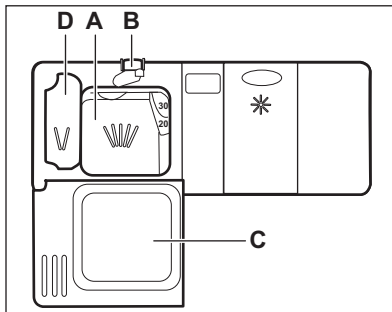

OPREZ!

Upotrebljavajte samo deterđente izričito namijenjene perilicama posuđa.

1. Pritisnite tipku (B) za otvaranje poklopca (C).

2. Stavite deterđent u prahu ili tabletama u odjeljak (A).
3. Ako program pranja ima fazu prepranja, stavite malu količinu deterđenta u spremnik (D).
4. Zatvorite poklopac. Provjerite da se tipka za otpuštanje zaključava na mjestu.

9.2 Odabir i pokretanje programa

Funkcija Auto Off

Ova funkcija smanjuje potrošnju energije automatski deaktivirajući uređaj dok ne radi.

Ta funkcije se uključuje:

- 5 minuta nakon završetka programa.
- Nakon 5 minuta ako program nije započeo.

Pokretanje programa

1. Za uključivanje uređaja pritisnite tipku za uključivanje/isključivanje. Provjerite da je uređaj u načinu rada "Odabir programa" i da su vrata zatvorena.
2. Pritisnite **Program** dok se ne uključi indikator programa kojeg želite odabrati.

Na zaslonu se prikazuje trajanje programa.

3. Postavite odgovarajuće opcije.
4. Pritisnite **Start** za pokretanje programa.
 - Uključuje se indikator faze u tijeku.
 - Trajanje programa započinje se smanjivati u koracima od 1 minute.

Pokretanje programa s odgodom početka

1. Postavite program.
2. Pritisnite **Delay** sve dok se na zaslonu ne prikaže vrijeme odgode koje želite postaviti (od 1 do 24 sata).
3. Pritisnite **Start** za pokretanje odbojavanja.

- Indikator odgode početka uključuje se kako bi potvrdio početak odbrojavanja.
- Odbrojavanje smanjuje vrijeme u koracima od po 1 sat. Samo zadnji sat smanjivati će se u koracima od 1 minute.

Kad je odbrojavanje završeno, program automatski započinje i uključuje se indikator faze u tijeku. Indikator odgode početka se isključuje.

Otvaranje vrata dok uređaj radi

Ako otvorite vrata dok je program u tijeku, uređaj se zaustavlja. To može utjecati na potrošnju energije i trajanje programa. Kada zatvorite vrata, uređaj nastavlja raditi od točke u kojoj je prekinuo s radom.

i Ako su vrata otvorena dulje od 30 sekundi tijekom faze sušenja, program u tijeku će se prekinuti. To se neće dogoditi ako je vrata otvorila funkcija AirDry.

i Ne pokušavajte otvoriti vrata uređaja tijekom 2 minute nakon što ih automatski otvori AirDry jer bi to moglo uzrokovati oštećenje uređaja. Ako se nakon toga vrata zatvore na još 3 minute, program koji u tijeku prekida se.

Poništavanje odgode početka tijekom odbrojavanja

Kada poništite odgodu početka, morate ponovno postaviti program i opcije.

Istovremeno pritisnite **Delay** i **Option** dok je uređaj u načinu rada za odabir programa.

Otkazivanje programa

Istodobno pritisnite i držite **Delay** i **Option** dok uređaj ne prijeđe u način rada za odabir programa.

Prije pokretanja novog programa provjerite nalazi li se deterdžent u spremniku za deterdžent.

Završetak programa

Sve tipke, osim tipke za uključivanje i isključivanje, su neaktivne.

1. Pritisnite tipku za uključivanje/ isključivanje ili pričekajte dok funkcija Auto Off automatski ne isključi uređaj. Ako otvorite vrata prije aktivacije Auto Off, uređaj se automatski isključuje.
2. Zatvorite slavinu.

10. SAVJETI

10.1 Općenito

Sljedeći savjeti omogućit će optimalne rezultate pranja i sušenja u svakodnevnoj upotrebi te pomoći u očuvanju okoliša.

- Veće naslage hrane s posuđa bacite u kantu za smeće.
- Ne ispirite posuđe ručno prije stavljanja u perilicu. Kada je to potrebno, uključite program predpranja (ako je dostupan) ili

odaberite program s fazom predpranja.

- Uvijek upotrijebite cijeli prostor košara.
- Kada punite uređaj pazite da voda iz mlaznica može potpuno dohvatiti i oprati posuđe. Pazite da se predmeti međusobno ne dodiruju ili ne prekrivaju.
- Možete odvojeno upotrebljavati deterdžent za perilice posuđa, sredstvo za ispiranje i sol za perilice posuđa ili možete upotrebljavati kombinirane tablete (npr. "3 u 1", "4 u

1", "Sve u 1"). Poštujte upute na pakiranju.

- Postavite program koji odgovara vrsti i zaprljanosti punjenja. Pomoću programa ECO možete najučinkovitije iskoristiti vodu i uštedjeti energiju za uobičajeno zaprljano posuđe i pribor za jelo.

10.2 Upotreba soli, sredstva za ispiranje i deterdženta

- Upotrebljavajte samo sol, sredstvo za ispiranje i deterdžent za perilice posuđa. Ostali proizvodi mogu prouzročiti oštećenja na uređaju.
- Za optimalne rezultate pranja i sušenja u područjima s vrlo tvrdom vodom preporučujemo uporabu običnog deterdženta za perilice posuđa (u prašku, gelu, tabletama bez dodatnih funkcija), sredstva za ispiranje i soli za perilice posuđa odvojeno.
- Najmanje jednom mjesečno pokrenite uređaj sa sredstvom za čišćenje koje je posebno prikladno za tu svrhu.
- Tablete s deterdžentom ne otapaju se do kraja prilikom korištenja kratkih programa. Kako bi se spriječila pojava tragova deterdženta na posuđu preporučujemo upotrebu sredstva za pranje u tabletama samo za duže programe pranje.
- Nemojte koristiti više od točne količine deterdženta. Pogledajte upute na pakiranju deterdženta.

10.3 Što napraviti ako želite prestati upotrebljavati kombinirane tablete

Prije nego što započnete odvojeno upotrebljavati deterdžent, sol i sredstvo za ispiranje učinite sljedeće:

1. Postavite najvišu razinu omekšivača vode.
2. Provjerite jesu li spremnik za sol i spremnik sredstvo za ispiranje puni.
3. Pokrenite najkraći program s fazom ispiranja. Ne dodajte deterdžent i ne punite košare.
4. Kada program završi, podesite omekšivač vode prema tvrdoći vode u vašem području.

5. Podesite ispuštenu količinu sredstva za ispiranje.
6. Aktivirajte obavijest o praznom spremniku sredstva za ispiranje.

10.4 Punjenje košara

- Uređaj koristite isključivo za pranje predmeta namijenjenih za pranje u perilici.
- U uređaj ne stavljajte predmete od drveta, roga, aluminijske, kositra i bakra.
- Nemojte u uređaj stavljati predmete koji mogu apsorbirati vodu (spužve, kućanske krpe).
- Uklonite preostalu hranu s predmeta.
- Smekšajte preostalu zagorenu hranu na predmetima.
- Stavite šuplje predmete (šalice, čaše i lonce) otvorom okrenutim prema dolje.
- Provjerite da se pribor i posuđe međusobno ne preklapa. Žlice pomiješajte s drugim priborom.
- Stakleni predmeti ne smiju se međusobno dodirivati.
- Male predmete položite u košaru za pribor za jelo.
- Lagano posuđe stavite u gornju košaru. Pazite da se posuđe ne miče.
- Prije početka programa provjerite mogu li se mlaznice slobodno kretati.

10.5 Prije pokretanja programa

Provjerite sljedeće:

- Filtri su čisti i pravilno postavljeni.
- Poklopac spremnika za sol je čvrsto zatvoren.
- Mlaznice nisu začepljene.
- U uređaju ima soli za perilicu posuđa i sredstava za ispiranje (osim ako ne upotrebljavate kombinirane tablete s deterdžentom).
- Položaj predmeta u košarama je ispravan.
- Program odgovara vrsti i zaprljanosti punjenja.
- Upotrebljava se odgovarajuća količina deterdženta.

10.6 Pražnjenje košara

1. Ostavite posuđe da se ohladi prije nego ga izvadite iz uređaja. Vrući predmeti mogu se lako oštetiti.
2. Prvo ispraznite donju košaru, zatim gornju košaru.



Po završetku programa voda se još uvijek može zadržati na bokovima i na vratima uređaja.

11. ČIŠĆENJE I ODRŽAVANJE



UPOZORENJE!

Prije održavanja, uređaj isključite i utikač izvucite iz utičnice mrežnog napajanja.



Nečisti filtri i začepljene mlaznice smanjuju rezultate pranja. Redovno ih provjeravajte i ako je potrebno očistite ih.

11.1 Čišćenje filtera

Sustav filtra sastoji se od 3 dijela.

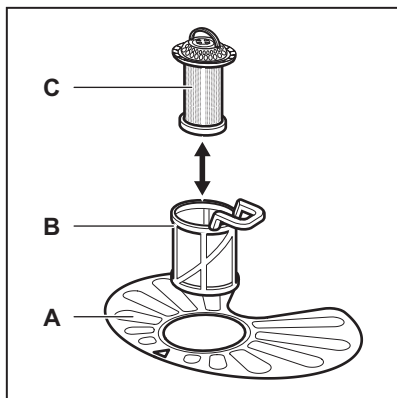

1. Okrenite filter (B) u smjeru suprotnom od smjera kazaljki na satu i skinite ga.

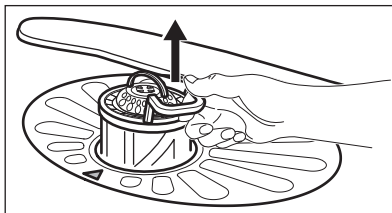
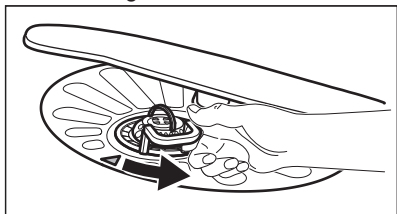

2. Izvadite filter (C) iz filtera (B).
3. Skinite plosnati filter (A).

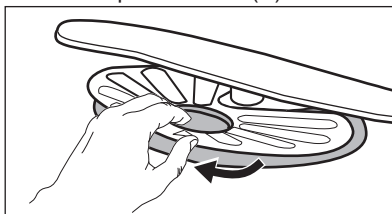

4. Operite filtre.

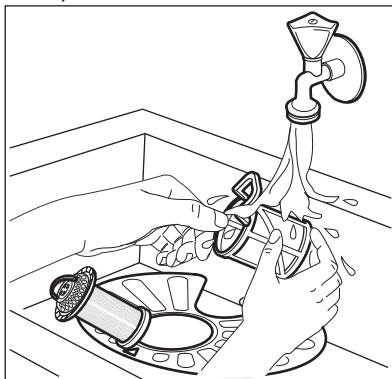

5. Provjerite da u ili oko ruba dna nema ostataka hrane ili prljavštine.
6. Vratite plosnati filter na mjesto (A). Osigurajte da je pravilno postavljen ispod 2 vodilice.

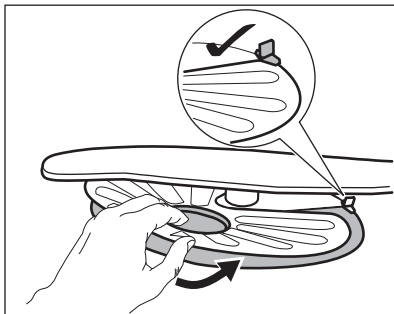

7. Sastavite filtre (B) i (C).
8. Vratite filtar (B) u plosnati filtar (A). Okrenite ga u smjeru kazaljki na satu dok se ne zaključa.

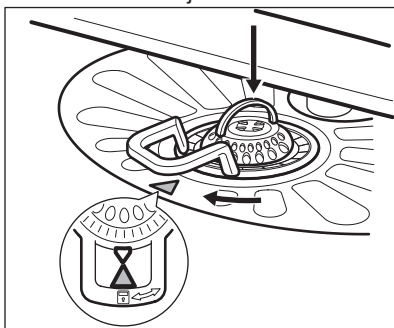
**OPREZ!**

Neispravan položaj filtera može uzrokovati slabe rezultate pranja i oštećenje uređaja.

12. RJEŠAVANJE PROBLEMA

Ako se uređaj ne pokreće ili se zaustavlja tijekom rada. Prije nego kontaktirate ovlaštenu servis, provjerite možete li problem riješiti sami, pomoću informacija u tablici.

**UPOZORENJE!**

Nepravilno obavljene popravke mogu rezultirati ozbiljnim rizikom za sigurnost korisnika. Sve popravke mora obaviti obučeno osoblje.

11.2 Čišćenje mlaznica

Ne uklanjajte mlaznice. Ako se otvori u mlaznicama začepi, uklonite ostatke zaprljanja tankim oštrim predmetom.

11.3 Vanjsko čišćenje

- Uređaj očistite vlažnom mekom krpom.
- Koristite isključivo neutralni deterdžent.
- Nikada ne koristite abrazivna sredstva, jastučice za ribanje ili otapala.

11.4 Unutrašnje čišćenje

- Mekom i vlažnom krpom pažljivo očistite uređaj uključujući i gumenu brtvu na vratima.
- Ako redovito upotrebljavate program kratkog trajanja, može doći do taloženja masnoća i kamenca unutar uređaja. Kako bi se to spriječilo, preporučujemo da najmanje 2 puta mjesečno pokrenete program s dugim trajanjem.
- Za održavanje najboljih značajki vašeg uređaja preporučujemo da jednom mjesečno koristite posebno sredstvo za čišćenje perilica posuđa. Pažljivo slijedite upute na pakiranju proizvoda.

Kod nekih kvarova zaslon prikazuje šifru alarma.

Većina problema koji se mogu pojaviti može se riješiti bez potrebe za kontaktiranjem ovlaštenog servisa.

Problem i šifra alarma	Mogući uzrok i rješenje
Ne možete uključiti uređaj.	<ul style="list-style-type: none"> • Provjerite je li kabel mrežnog napajanja uključen u utičnicu. • Provjerite je li kabel napajanja uključen u utičnicu.
Program ne započinje s radom.	<ul style="list-style-type: none"> • Provjerite jesu li vrata uređaja zatvorena. • Pritisnite Start. • Ako je postavljena odgoda početka, poništite postavku ili pričekajte završetak odbrojavanja. • Uređaj je započeo postupak regeneracije u omekšivaču vode. Postupak traje približno 5 minuta.
Uređaj se ne puni vodom. Na zaslonu se prikazuje <i>,10.</i>	<ul style="list-style-type: none"> • Provjerite je li slavina otvorena. • Provjerite da tlak dovoda vode nije prenizak. Ovu informaciju potražite kod lokalnog distributera vode. • Provjerite da slavina nije začepljena. • Provjerite da filter u dovodnom crijevu nije začepljen. • Provjerite da dovodno crijevo nije prignječeno ili savijeno.
Uređaj ne izbacuje vodu. Na zaslonu se prikazuje <i>,20.</i>	<ul style="list-style-type: none"> • Provjerite da sifon nije začepljen. • Provjerite da filter u odvodnom crijevu nije začepljen. • Provjerite da unutarnji sustav filtra nije začepljen. • Provjerite da odvodno crijevo nije prignječeno ili savijeno.
Uključen je uređaj za zaštitu od poplave. Na zaslonu se prikazuje <i>,30.</i>	<ul style="list-style-type: none"> • Zatvorite slavinu za vodu i obratite se ovlaštenom servisu.
Uređaj se tijekom rada više puta zaustavlja i pokreće.	<ul style="list-style-type: none"> • To je normalno. Pruža optimalne rezultate čišćenja i uštedu energije.
Program predugo traje.	<ul style="list-style-type: none"> • Za skraćivanje vremena programa, odaberite opciju TimeSaver. • Ako je postavljena odgoda početka, poništite postavku ili pričekajte završetak odbrojavanja.
Preostalo vrijeme na zaslonu povećava se i preskače gotovo na kraj vremena programa.	<ul style="list-style-type: none"> • To nije kvar. Uređaj ispravno radi.
Malo curenje iz vrata uređaja.	<ul style="list-style-type: none"> • Uređaj nije dobro niveliran. Olabavite ili zategnite prilagodivu nožicu (ako je primjenjivo). • Vrata uređaja nisu centrirana na bubanj. Prilagodite stražnju nogu (ako je primjenjivo).
Vrata uređaja se teško zatvaraju.	<ul style="list-style-type: none"> • Uređaj nije dobro niveliran. Olabavite ili zategnite prilagodivu nožicu (ako je primjenjivo). • Dijelovi pribora za jelo vire iz košara.

Problem i šifra alarma	Mogući uzrok i rješenje
Iz unutrašnjosti uređaja čuje se zveckanje/kuckanje.	<ul style="list-style-type: none"> • Posuđe nije pravilno postavljeno u košare. Pogledajte letak o punjenju košara. • Provjerite mogu li se mlaznice slobodno okretati.
Uređaj aktivira osigurač.	<ul style="list-style-type: none"> • Snaga električne energije izražena u amperima je nedovoljna za istovremeno napajanje svih uređaja u uporabi. Provjerite snagu električne energije u utičnici i kapacitet brojila ili isključite jedan od uređaja u uporabi. • Unutarnji električni kvar uređaja. Obratite se ovlaštenom servisnom centru.



Za druge moguće uzroke pogledajte "**Prije prve uporabe**", "**Svakodnevna uporaba**" ili "**Savjeti i preporuke**".

Za šifre alarma koje nisu opisane u tablici, kontaktirajte ovlašteni servisni centar.

Kad ste provjerili uređaj, isključite ga pa ponovno uključite. Ako i dalje dolazi do kvara, obratite se servisnom centru.

12.1 Rezultati pranja i sušenja nisu zadovoljavajući

Problem	Mogući uzrok i rješenje
Slabi rezultati pranja.	<ul style="list-style-type: none"> • Pogledajte "Svakodnevna uporaba", "Savjeti" i letak za punjenja košara. • Koristite intenzivnije programe pranja. • Čistite mlaznice i filter. Pogledajte poglavlje „Održavanje i čišćenje“.
Slabi rezultati sušenja.	<ul style="list-style-type: none"> • Posuđe i pribor predugo su ostavljeni u zatvorenom uređaju. • Nema sredstva za ispiranje ili njegova količina nije dovoljna. Spremnik sredstva za ispiranje postavite na višu razinu. • Plastične predmete možda je potrebno osušiti ručnikom. • Za najbolju učinkovitost čišćenja uključite opciju Xtra-Dry i postavite AirDry. • Preporučujemo da uvijek koristite sredstvo za ispiranje, čak i u kombinaciji s višenamjenskim tabletama.
Bijele crte i mrlje ili plavičasti slojevi na čašama i posuđu.	<ul style="list-style-type: none"> • Ispuštena količina sredstva za ispiranje je prevelika. Postavite količinu sredstva za ispiranje na nižu razinu. • Količina deterdženta prevelika je.
Na čašama i posuđu ostaju mrlje i osušene kapljice vode.	<ul style="list-style-type: none"> • Ispuštena količina sredstva za ispiranje nije dovoljna. Postavite količinu sredstva za ispiranje na višu razinu. • Uzrok može biti kvaliteta sredstva za ispiranje.

Problem	Mogući uzrok i rješenje
Posuđe je mokro.	<ul style="list-style-type: none"> • Za najbolju učinkovitost čišćenja uključite opciju Xtra-Dry i postavite AirDry. • Program nema fazu sušenja ili ima fazu sušenja s niskom temperaturom. • Spremnik sredstva za ispiranje je prazan. • Uzrok može biti kvaliteta sredstva za ispiranje. • Uzrok može biti kvaliteta višenamjenskih tableta. Isprobajte drugu marku ili uključite spremnik sredstva za ispiranje i koristite sredstvo za ispiranje zajedno s višenamjenskim tabletama.
Unutrašnjost uređaja mokra je.	<ul style="list-style-type: none"> • Ne radi se o kvaru uređaja, već je tome uzrok vlaga u zraku koja se kondenzira na stjenkama.
Neuobičajena pjena tijekom pranja.	<ul style="list-style-type: none"> • Koristite isključivo deterđent za perilice posuđa. • U spremniku sredstva za ispiranje postoji curenje. Obratite se ovlaštenom servisnom centru.
Tragovi hrđe na priboru za jelo.	<ul style="list-style-type: none"> • U vodi za pranje korišteno je previše soli. Pogledajte poglavlje “Omekšivač vode”. • Pribor za jelo od srebra i nehrđajućeg čelika nije postavljen odvojeno. Izbjegavajte postavljanje predmeta od srebra i nehrđajućeg čelika međusobno blizu.
Na kraju programa postoje ostaci deterđenta u spremniku.	<ul style="list-style-type: none"> • Tableta s deterđentom se zaglavila u spremniku i zato nije potpuno ispravna vodom. • Voda ne može isprati deterđent iz spremnika. Pazite da mlaznica nije blokirana ili začepljena. • Pazite da predmeti u košarama ne sprječavaju otvaranje poklopca spremnika za deterđent.
Unutrašnjost uređaja neugodno miriše.	<ul style="list-style-type: none"> • Pogledajte “Unutrašnje čišćenje”.
Naslage kamenca na posuđu i priboru za jelo, u unutrašnjosti uređaja i na unutrašnjosti vrata.	<ul style="list-style-type: none"> • Razina soli je niska; provjerite indikator za dodavanje soli. • Poklopac spremnika za sol je labav. • Voda iz slavine je tvrda. Pogledajte poglavlje “Omekšivač vode”. • Čak i uz kombinirane tablete koristite sol i postavite regeneraciju omekšivača vode. Pogledajte poglavlje “Omekšivač vode”. • Ako naslage kamenca i dalje postoje, očistite uređaj sredstvom za čišćenje uređaja koje je posebno prikladno za tu svrhu. • Isprobajte drugi deterđent. • Obratite se proizvođaču deterđenta.
Posuđe i pribor za jelo bez sjaja su, promijenjenih boja i otkrhnuti.	<ul style="list-style-type: none"> • Pazite da u uređaju perete samo predmete koji su prikladni za pranje u perilici posuđa. • Pažljivo puniti i prazniti košaru. Pogledajte letak za punjenja košara. • Osjetljive predmete stavite u gornju košaru.



Za druge moguće uzroke pogledajte "**Prije prve uporabe**", "**Svakodnevna uporaba**" ili "**Savjeti**".

13. TEHNIČKI PODACI

Dimenzije	Širina / visina / dubina (mm)	596 / 818 - 898 / 575
Spajanje na električnu mrežu ¹⁾	Napon (V)	200 - 240
	Frekvencija (Hz)	50 / 60
Tlak dovoda vode	Min. / maks. bar (MPa)	0.5 (0.05) / 8 (0.8)
Dovod vode	Hladna ili topla voda ²⁾	maks. 60 °C
Kapacitet	Broj kompleta posuđa	13
Potrošnja energije	Način rada "Left On" (W)	5.0
Potrošnja energije	Način rada "Off" (W)	0.10

¹⁾ Pogledajte nazivnu pločicu za ostale vrijednosti.

²⁾ Ako topla voda dolazi iz alternativnih izvora energije (npr. solarni paneli, energija vjetra), upotrijebite toplu vodu kako biste smanjili potrošnju energije.

14. BRIGA ZA OKOLIŠ

Reciklirajte materijale sa simbolom . Ambalažu za recikliranje odložite u prikladne spremnike. Pomozite u zaštiti okoliša i ljudskog zdravlja, kao i u recikliranju otpada od električnih i elektroničkih uređaja. Uređaje označene

simbolom  ne bacajte zajedno s kućnim otpadom. Proizvod odnesite na lokalno reciklažno mjesto ili kontaktirajte nadležnu službu.

OBSAH

1. BEZPEČNOSTNÍ INFORMACE.....	24
2. BEZPEČNOSTNÍ POKYNY	25
3. POPIS SPOTŘEBIČE.....	27
4. OVLÁDACÍ PANEL.....	28
5. PROGRAMY.....	29
6. NASTAVENÍ.....	30
7. FUNKCE.....	32
8. PŘED PRVNÍM POUŽITÍM.....	33
9. DENNÍ POUŽÍVÁNÍ.....	34
10. TIPY A RADY.....	36
11. ČIŠTĚNÍ A ÚDRŽBA.....	37
12. ODSTRAŇOVÁNÍ ZÁVAD.....	39
13. TECHNICKÉ INFORMACE.....	42

PRO DOKONALÉ VÝSLEDKY

Děkujeme vám, že jste si zvolili výrobek značky AEG. Aby vám bezchybně sloužil mnoho let, vyrobili jsme jej s pomocí inovativních technologií, které usnadňují život, a vybavili jsme jej funkcemi, které u obyčejných spotřebičů nenajdete. Stačí věnovat pár minut čtení a zjistíte, jak z něho získat co nejvíce.

Navštivte naše stránky ohledně:



Rady ohledně používání, brožury, poradce při potížích, servisních informací:
www.aeg.com/webselfservice



Registrace vašeho spotřebiče, kterou získáte lepší servis:
www.registeraeg.com



Nákupu příslušenství, spotřebního materiálu a originálních náhradních dílů pro váš spotřebič:
www.aeg.com/shop

PÉČE O ZÁKAZNÍKY A SERVIS

Doporučujeme používat originální náhradní díly.
Při kontaktu se servisním střediskem se ujistěte, že máte k dispozici následující údaje: Model, výrobní číslo (PNC), sériové číslo.
Tyto informace jsou uvedeny na typovém štítku.

 Upozornění / Důležité bezpečnostní informace

 Všeobecné informace a rady

 Poznámky k ochraně životního prostředí

Změny vyhrazeny.

1. ⚠ **BEZPEČNOSTNÍ INFORMACE**

Tento návod si pečlivě přečtěte ještě před instalací spotřebiče a jeho prvním použitím. Výrobce nenes odpovědnost za žádný úraz ani škodu v důsledku nesprávné instalace nebo použití. Návod k použití vždy uchovávejte na bezpečném a přístupném místě pro jeho budoucí použití.

1.1 **Bezpečnost dětí a postižených osob**

- Tento spotřebič smí používat děti starší osmi let nebo osoby se sníženými fyzickými, smyslovými nebo duševními schopnostmi nebo osoby bez patřičných zkušeností a znalostí, pouze pokud tak činí pod dozorem nebo vedením, které zohledňuje bezpečný provoz spotřebiče, a pokud rozumí rizikům spojeným s provozem spotřebiče.
- Nenechte děti hrát si se spotřebičem.
- Prací prostředky uschovejte z dosahu dětí.
- Jsou-li dvířka spotřebiče otevřená, nedovolte dětem a domácím zvířatům, aby se k němu přibližovaly.
- Čištění a uživatelskou údržbu spotřebiče by neměly provádět děti bez dozoru.

1.2 **Všeobecné bezpečnostní informace**

- Tento spotřebič je určen pro použití v domácnosti a pro následující způsoby použití:
 - ve farmářských domech, v kuchyňkách pro zaměstnance v obchodech, kancelářích a jiných pracovních prostředích;
 - pro zákazníky hotelů, motelů, penzionů a jiných ubytovacích zařízení.
- Neměňte technické parametry tohoto spotřebiče.
- Hodnota provozního tlaku vody (minimální a maximální) musí být mezi 0.5 (0.05) / 8 (0.8) bar (MPa).
- Dodržujte maximální počet 13 jídelních souprav.

- Jestliže je poškozený přívodní kabel, smí ho vyměnit pouze výrobce, autorizované servisní středisko nebo osoba s podobnou příslušnou kvalifikací, jinak by mohlo dojít k úrazu.
- Nože a další nástroje s ostrými špičkami vkládejte do košíčku na příbory špičkou dolů nebo vodorovně.
- Nenechávejte dvířka spotřebiče otevřená bez dozoru, aby na ně nikdo nespadl.
- Před každou údržbou spotřebič vždy vypněte a vytáhněte síťovou zástrčku ze zásuvky.
- K čištění spotřebiče nepoužívejte vysokotlaký proud vody nebo páru.
- Větrací otvory umístěné vespod spotřebiče (jsou-li součástí spotřebiče) nesmí být zakryté kobercem.
- Spotřebič musí být připojen k vodovodnímu potrubí pomocí nové dodané soupravy hadic. Neinstalujte již jednou použitou soupravu hadic znovu.

2. BEZPEČNOSTNÍ POKYNY

2.1 Instalace

- Odstraňte veškerý obalový materiál.
- Poškozený spotřebič neinstalujte ani nepoužívejte.
- Neinstalujte nebo nepoužívejte spotřebič tam, kde může teplota klesnout pod 0 °C.
- Řiďte se pokyny k instalaci dodanými spolu s tímto spotřebičem.
- Ujistěte se, že je spotřebič namontován pod nebo vedle bezpečných konstrukcí.

2.2 Připojení k elektrické síti



VAROVÁNÍ!

Hrozí nebezpečí požáru nebo úrazu elektrickým proudem.

- Vždy používejte správně instalovanou síťovou zásuvku s ochranou proti úrazu elektrickým proudem.
 - Nepoužívejte rozbočovací zástrčky ani prodlužovací kabely.
 - Dbejte na to, abyste nepoškodili napájecí kabel a síťovou zástrčku. Jestliže potřebujete vyměnit přívodní kabel, musí výměnu provést námi autorizované servisní středisko.
 - Síťovou zástrčku zapojte do síťové zásuvky až na konci instalace spotřebiče. Po instalaci musí zůstat síťová zástrčka nadále dostupná.
 - Neodpojujte spotřebič ze zásuvky tahem za kabel. Vždy tahejte za zástrčku.
 - Tento spotřebič je v souladu se směrnicemi EHS.
 - Pouze pro Velkou Británii a Irsko. Spotřebič je vybaven 13A síťovou zástrčkou. Je-li nutné vyměnit pojistku v síťové zástrčce, použijte pojistku: 13 amp ASTA (BS 1362).
- Spotřebič musí být uzemněn.
 - Zkontrolujte, zda údaje o napájení na typovém štítku souhlasí s parametry elektrické sítě. Pokud tomu tak není, obraťte se na elektrikáře.

2.3 Vodovodní přípojka

- Dbejte na to, abyste hadice nepoškodili.
- Před připojením spotřebiče k novým hadicím nebo k hadicím, které nebyly dlouho používány, nebo tam, kde byly prováděny opravy či instalována nová zařízení (vodoměry apod.), nechte vodu na několik minut odtéct, dokud nebude čistá.
- Ujistěte se, že při prvním použití spotřebiče ani po něm nedošlo k viditelnému úniku vody.
- Přívodní hadice s opláštěním je vybavena bezpečnostním ventilem a vnitřním síťovým kabelem.

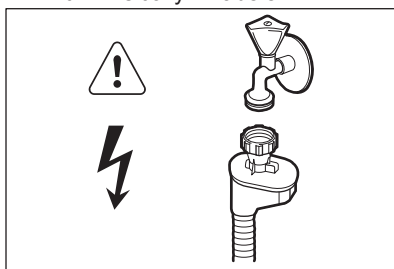

VAROVÁNÍ!

Nebezpečné napětí.

- Jestliže se přívodní hadice poškodí, okamžitě zavřete vodovodní kohoutek a vytáhněte síťovou zástrčku ze zásuvky. Zkontaktujte autorizované servisní středisko, aby vám přívodní hadice byla vyměněna.

2.4 Použití spotřebiče

- Na otevřená dvířka si nesedejte, ani si na ně nestoupejte.
- Mycí prostředky pro myčky jsou nebezpečné. Řiďte se bezpečnostními pokyny uvedenými na balení mycího prostředku.
- Nepijte ani si nehrajte s vodou ve spotřebiči.
- Nádobí ze spotřebiče nevyjímejte, dokud se nedokončí program. Na nádobí mohou být zbytky mycího prostředku.
- Pokud během probíhajícího programu otevřete dvířka spotřebiče, může dojít k uvolnění horké páry.
- Do spotřebiče, do jeho blízkosti nebo na spotřebič neumisťujte hořlavé předměty nebo předměty obsahující hořlavé látky.

2.5 Likvidace



VAROVÁNÍ!

Hrozí nebezpečí úrazu či udušení.

- Odpojte spotřebič od elektrické sítě.
- Odřízněte a vyhodte síťový kabel.
- Odstraňte dveřní západku, abyste zabránili uvěznění dětí a domácích zvířat ve spotřebiči.

3. POPIS SPOTŘEBIČE

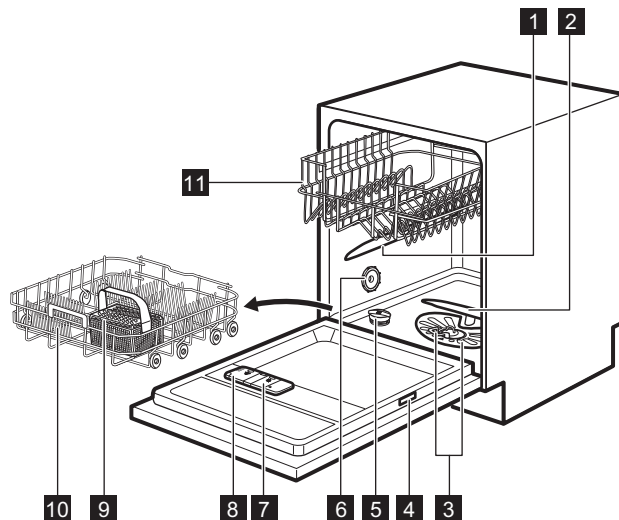

- | | |
|-----------------------------------|-------------------------------------|
| 1 Horní ostříkovací rameno | 7 Dávkovač leštidla |
| 2 Dolní ostříkovací rameno | 8 Dávkovač mycího prostředku |
| 3 Filtry | 9 Košíček na příbory |
| 4 Typový štítek | 10 Dolní koš |
| 5 Zásobník na sůl | 11 Horní koš |
| 6 Větrací otvor | |

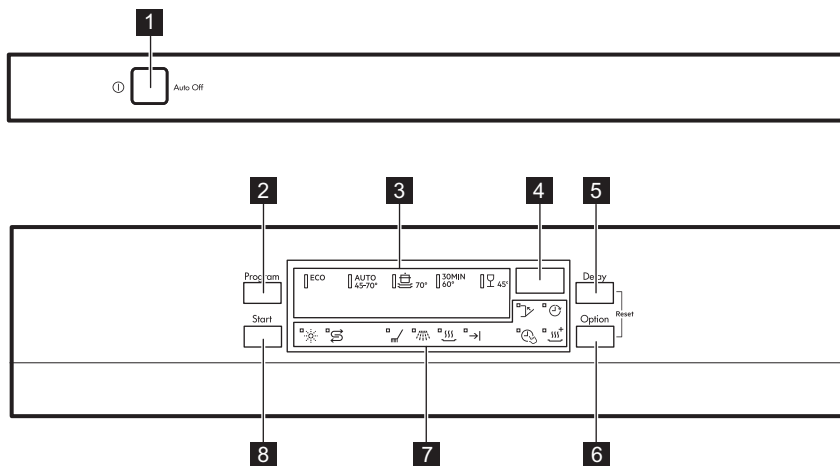

4. OVLÁDACÍ PANEL





- | | |
|----------------------------------|---------------------------------|
| 1 Tlačítko Zap/Vyp | 6 Tlačítko Option |
| 2 Tlačítko Program | 7 Kontrolky |
| 3 Kontrolky programů | 8 Tlačítko Start |
| 4 Displej | |
| 5 Tlačítko Delay | |

4.1 Kontrolky

Kontrolka	Popis
	Fáze mytí. Rozsvítí se během fáze mytí.
	Oplachovací fáze. Rozsvítí se během oplachovací fáze.
	Fáze sušení. Rozsvítí se během fáze sušení.
	Kontrolka konce programu.
	Kontrolka TimeSaver.
	Kontrolka XtraDry.
	Kontrolka stavu leštidla. Nikdy v průběhu programu nesvítí.
	Kontrolka množství soli. Nikdy v průběhu programu nesvítí.

Kontrolka	Popis
	Kontrolka Delay.
	Kontrolka dvířek. Rozsvítí se, když jsou dvířka spotřebiče otevřená nebo nejsou správně zavřená.

5. PROGRAMY

Program	Stupeň znečištění Druh náplně	Fáze programu	Funkce
ECO ¹⁾	<ul style="list-style-type: none"> Normálně znečištěné Nádobí a přístroje 	<ul style="list-style-type: none"> Předmytí Mytí 50 °C Oplachy Sušení 	<ul style="list-style-type: none"> TimeSaver XtraDry
AUTO ²⁾	<ul style="list-style-type: none"> Vše Nádobí, přístroje, hrnce a pánve 	<ul style="list-style-type: none"> Předmytí Mytí od 45 °C do 70 °C Oplachy Sušení 	<ul style="list-style-type: none"> XtraDry
	<ul style="list-style-type: none"> Velmi znečištěné Nádobí, přístroje, hrnce a pánve 	<ul style="list-style-type: none"> Předmytí Mytí 70 °C Oplachy Sušení 	<ul style="list-style-type: none"> TimeSaver XtraDry
30MIN ³⁾	<ul style="list-style-type: none"> Čerstvě znečištěné Nádobí a přístroje 	<ul style="list-style-type: none"> Mytí 60 °C nebo 65 °C Oplachy 	<ul style="list-style-type: none"> XtraDry
	<ul style="list-style-type: none"> Normálně nebo lehce znečištěné Křehké nádoby a sklo 	<ul style="list-style-type: none"> Mytí 45 °C Oplachy Sušení 	<ul style="list-style-type: none"> XtraDry



¹⁾ Tento program nabízí nejúspornější spotřebu vody a energie při mytí normálně znečištěného nádobí a přístrojů. (Jedná se o standardní program pro zkušební.)

²⁾ Spotřebič zjistí stupeň znečištění a množství nádobí v koších. Automaticky pak nastaví teplotu a množství vody, spotřebu energie a délku programu.

³⁾ U tohoto programu můžete umýt čerstvě znečištěné nádoby. Tento program nabízí dobré výsledky mytí při krátké délce programu.

5.1 Údaje o spotřebě

Program ¹⁾	Voda (l)	Energie (kWh)	Délka (min)
ECO	9,9	0.832	240
AUTO	7 - 12	0.7 - 1.5	45 - 160

Program ¹⁾	Voda (l)	Energie (kWh)	Délka (min)
	13 - 15	1.4 - 1.6	140 - 160
30MIN	9	0.8	30
	13 - 14	0.9 - 1.1	70 - 85

¹⁾ Hodnoty se mohou měnit v závislosti na tlaku a teplotě vody, na kolísání v dodávce proudu, na zvolených funkcích a na množství nádobí.

5.2 Informace pro zkušebny

Pro všechny potřebné informace ohledně testu výkonnosti zašlete e-mail na:

info.test@dishwasher-production.com

Poznamenejte si výrobní číslo (PNC) uvedené na typovém štítku.

6. NASTAVENÍ

6.1 Režim volby programu a uživatelský režim

Když se spotřebič nachází v režimu volby programu, je možné nastavit program a přejít do uživatelského režimu.

V uživatelském režimu lze změnit následující nastavení:

- Stupeň změkčovače vody v závislosti na tvrdosti vody.
- Zapnutí nebo vypnutí signalizace prázdného dávkovače leštidla.
- Zapnutí a vypnutí funkce AirDry.

Tato nastavení se uloží, dokud je opět nezměníte.

Jak nastavit režim volby programu

Spotřebič se nachází v režimu volby programu, když bliká kontrolka programu

ECO a na displeji se zobrazuje délka programu.

Když zapnete spotřebič, obvykle se přepne do režimu volby programu.

Tvrdość vody

Německé stupně (°dH)	Francouzské stupně (°fH)	mmol/l	Clarkovy stupně	Nastavení změkčovače vody
47 - 50	84 - 90	8.4 - 9.0	58 - 63	10

Nicméně pokud se tak nestane, můžete režim volby programu aktivovat následujícím způsobem:

Současně stiskněte a podržte **Delay** a **Option**, dokud se spotřebič nepřepne do režimu volby programu.

6.2 Změkčovač vody

Změkčovač vody odstraňuje z přiváděné vody minerály a soli, které by mohly mít škodlivé nebo nežádoucí účinky na výsledky mytí nebo na spotřebič.

Čím je obsah těchto minerálů vyšší, tím je voda tvrdší. Tvrdość vody se označuje v ekvivalentních stupních tvrdosti.

Změkčovač by měl být nastaven podle tvrdosti vody v místě vašeho bydliště. Tvrdość vody v místě vašeho bydliště zjistíte u místního vodárenského podniku. K zajištění dobrých výsledků mytí je důležité nastavit správný stupeň změkčovače vody.

Německé stupně (°dH)	Francouzské stupně (°fH)	mmol/l	Clarkovy stupně	Nastavení změkčovače vody
43 - 46	76 - 83	7.6 - 8.3	53 - 57	9
37 - 42	65 - 75	6.5 - 7.5	46 - 52	8
29 - 36	51 - 64	5.1 - 6.4	36 - 45	7
23 - 28	40 - 50	4.0 - 5.0	28 - 35	6
19 - 22	33 - 39	3.3 - 3.9	23 - 27	5 1)
15 - 18	26 - 32	2.6 - 3.2	18 - 22	4
11 - 14	19 - 25	1.9 - 2.5	13 - 17	3
4 - 10	7 - 18	0.7 - 1.8	5 - 12	2
<4	<7	<0.7	< 5	1 2)

1) Nastavení z výroby.

2) Při tomto stupni sůl nepoužívejte.



Ať už používáte standardní mycí prostředek nebo kombinované tablety (se solí či bez), nastavte správný stupeň změkčovače vody, který udrží kontrolku doplnění soli zapnutou.



Kombinované mycí tablety obsahující sůl nejsou dostatečně účinné, aby změkčily tvrdou vodu.

Jak nastavit stupeň změkčovače vody

Spotřebič musí být v režimu volby programu.

- Do uživatelského režimu přejdete současným stisknutím a podržením **Delay** a **Option**, dokud nezačnou blikat kontrolky **ECO**, **AUTO** a  s prázdným displejem.
- Stiskněte **Program**.
 - Kontrolky **AUTO** a  zhasnou.
 - Kontrolka **ECO** dále bliká.
 - Na displeji se zobrazí aktuální nastavení: např. **5 L** = stupeň 5.
- Opětovným stisknutím **Program** změňte nastavení.
- Potvrďte nastavení stisknutím tlačítka Zap/Vyp.

6.3 Dávkovač leštidla

Leštidlo pomáhá usušit nádobí bez šmouh a skvrn.

Leštidlo je uvolňováno automaticky během fáze horkého oplachu.

Signalizace prázdného dávkovače leštidla

Leštidlo pomáhá usušit nádobí bez šmouh a skvrn.





Leštidlo je uvolňováno automaticky během fáze horkého oplachu.

Je-li komora dávkovače leštidla prázdná, kontrolka dávkovače leštidla se rozsvítí a signalizuje, že je nutné leštidlo doplnit. Používáte-li kombinované mycí tablety, které obsahují leštidlo, a jste s výsledky sušení spokojeni, můžete signalizaci prázdného dávkovače leštidla vypnout. Pro dosažení nejlepších výsledků sušení však doporučujeme leštidlo vždy používat.

Používáte-li standardní mycí prostředek nebo kombinované tablety bez leštidla, signalizaci prázdného dávkovače leštidla zapněte.

Jak vypnout signalizaci prázdného dávkovače leštidla

Spotřebič musí být v režimu volby programu.

1. Do uživatelského režimu přejdete současným stisknutím a podržením **Delay** a **Option**, dokud nezačnou blikat kontrolky **ECO**, **AUTO** a  s prázdným displejem.
2. Stisknete **Start**.
 - Kontrolky **ECO** a  zhasnou.
 - Kontrolka **AUTO** dále bliká.
 - Na displeji se zobrazí aktuální nastavení.
 -  = signalizace prázdného dávkovače leštidla je zapnutá.
 -  = signalizace prázdného dávkovače leštidla je vypnutá.
3. Stisknutím **Start** změňte nastavení.
4. Potvrďte nastavení stisknutím tlačítka Zap/Vyp.

6.4 AirDry

Funkce AirDry zlepšuje výsledky sušení při menší spotřebě energie.

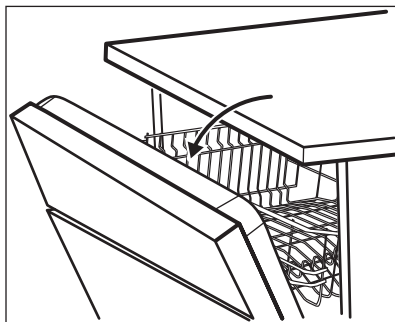

7. FUNKCE

-  Před spuštěním programu je nutné pokaždé navolit požadované funkce. Během spuštěného programu již není možné funkce vypnout či zapnout.

-  Když probíhá fáze sušení, zařízení otevře dvířka spotřebiče. Dvířka poté nechá otevřená.





-  **POZOR!**
Nepokoušejte se zavřít dvířka spotřebiče po dobu dvou minut po automatickém otevření. Spotřebič by se mohl poškodit.

Funkce AirDry se automaticky zapne u všech programů s výjimkou  a **PLATE WARMER** (jsou-li k dispozici).

Chcete-li dosáhnout lepších výsledků sušení, viz funkce XtraDry nebo zapněte funkci AirDry.

Jak vypnout AirDry

Spotřebič musí být v režimu volby programu.

1. Do uživatelského režimu přejdete současným stisknutím a podržením **Delay** a **Option**, dokud nezačnou blikat kontrolky **ECO**, **AUTO** a  s prázdným displejem.
2. Stisknete **Delay**.
 - Kontrolky **ECO** a **AUTO** zhasnou.
 - Kontrolka  dále bliká.
 - Na displeji se zobrazí aktuální nastavení:  = funkce AirDry zapnuta.
3. Stisknete **Delay** ke změně nastavení:  = funkce AirDry vypnuta.
4. Potvrďte nastavení stisknutím tlačítka Zap/Vyp.

-  Ne všechny funkce jsou vzájemně slučitelné. Pokud zvolíte neslučitelné funkce, spotřebič automaticky jednu nebo více z nich vypne. Zůstanou svítit pouze ukazatele těch funkcí, které jsou stále zapnuty.

7.1 XtraDry

Tuto funkci zapněte, chcete-li intenzivnější sušící výkon. Použití této funkce může mít vliv na délku některých programů, spotřebu vody a teplotu posledního oplachu.

Funkce XtraDry je pojata jako trvalá pro všechny programy s výjimkou **ECO** a není nutné ji zvolit při každém programu.

U ostatních programů je nastavení funkce XtraDry trvalé a automaticky se použije při jejich dalším spuštění. Tuto konfiguraci lze kdykoli změnit.

Zapnutím funkce XtraDry vypnete funkci TimeSaver a obráceně.

Jak zapnout XtraDry

Stiskněte **Option**, dokud se nerozsvítí kontrolka .

Pokud tuto funkci nelze s daným programem použít, příslušná kontrolka se nerozsvítí nebo bude několik sekund rychle blikat a poté zhasne.

Na displeji se zobrazí aktualizovaná délka programu.

7.2 TimeSaver

Tato funkce zvyšuje tlak a teplotu vody. Mycí a sušící fáze jsou kratší.

Celková délka programu se sníží o přibližně 50 %.

Výsledky mytí jsou stejné jako u normální délky programu. Výsledky sušení se mohou snížit.

Jak zapnout TimeSaver

Stiskněte **Option**, dokud se nerozsvítí kontrolka .

Pokud tuto funkci nelze s daným programem použít, příslušná kontrolka se nerozsvítí nebo bude několik sekund rychle blikat a poté zhasne.

Na displeji se zobrazí aktualizovaná délka programu.

8. PŘED PRVNÍM POUŽITÍM

1. **Ujistěte se, zda aktuální stupeň změkčovače vody odpovídá tvrdosti vaší vody. Pokud ne, nastavte stupeň změkčovače vody.**
2. Naplňte zásobník na sůl.
3. Naplňte dávkovač leštidla.
4. Otevřete vodovodní kohoutek.
5. Spusťte program k odstranění všech možných zbytků uvnitř spotřebiče. Nepoužívejte mycí prostředek a nevkládejte nic do košů.

Při spuštění programu může spotřebič trvat až pět minut, než se zregeneruje pryskyřice ve změkčovači vody. Během této chvíle spotřebič vypadá, že nepracuje. Mycí fáze se spustí až po dokončení této procedury. Tato procedura se pravidelně opakuje.

8.1 Zásobník na sůl



POZOR!

Používejte pouze sůl pro myčky nádobí.

Sůl se používá k regeneraci pryskyřice ve změkčovači vody a k zajištění dobrých mycích výsledků při každodenním používání.

Jak doplnit zásobník na sůl

1. Otočením víčka proti směru hodinových ručiček otevřete zásobník na sůl.
2. Do zásobníku na sůl nalijte 1 l vody (pouze při prvním plnění).
3. Naplňte zásobník na sůl solí do myčky.

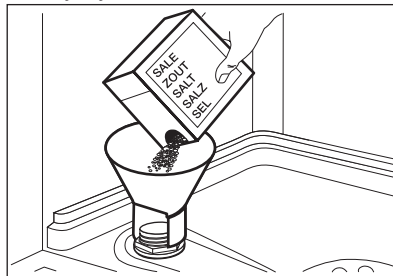

4. Odstraňte sůl, která se vysypala okolo zásobníku na sůl.

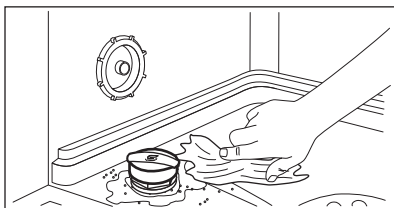

5. Zavřete zásobník na sůl otočením jeho víčka po směru hodinových ručiček.



POZOR!

Při plnění může ze zásobníku na sůl unikat voda nebo sůl. Po doplnění soli do zásobníku ihned spusťte program jako prevenci před korozi.

8.2 Jak plnit dávkovač leštidla

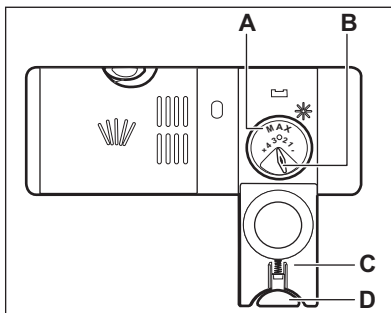
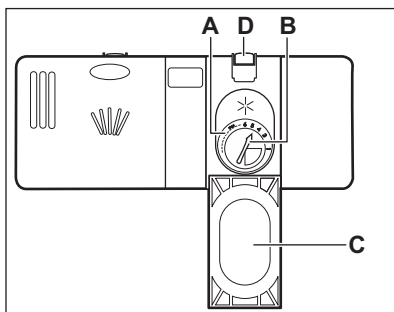

POZOR!

Používejte pouze leštadlo pro myčky nádobí.

1. Stiskněte uvolňovací tlačítko (D) a otevřete víko (C).
2. Nalijte leštadlo (A), dokud kapalina nedosáhne hladiny „max“.
3. Rozlité leštadlo setřete savým hadříkem, aby se netvořilo přílišné množství pěny.
4. Zavřete víko. Ujistěte se, že se uvolňovací tlačítko zaklapne zpět.



Voličem můžete nastavit dávkované množství (B) jeho otočením do polohy 1 (nejmenší množství) až 4 nebo 6 (největší množství).

9. DENNÍ POUŽÍVÁNÍ

1. Otevřete vodovodní kohoutek.
2. Stisknutím tlačítka Zap/Vyp zapněte spotřebič.

Zkontrolujte, zda je spotřebič v režimu volby programu.

- Pokud kontrolka stavu soli svítí, doplňte zásobník na sůl.
 - Pokud kontrolka stavu leštidla svítí, doplňte dávkovač leštidla.
3. Naplňte koše.
 4. Přidejte mycí prostředek.
 5. Nastavte a spusťte správný program pro daný druh náplně a stupeň znečištění.

9.1 Použití mycího prostředku

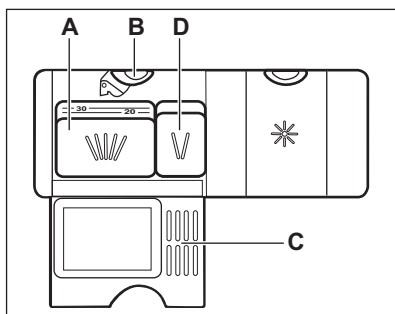
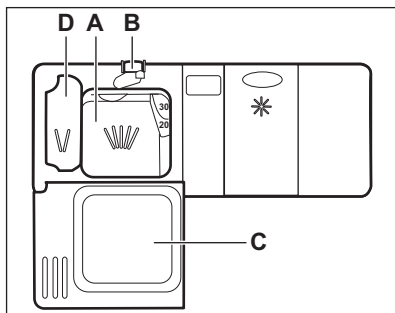

POZOR!

Používejte pouze mycí prostředek pro myčky nádobí.

1. Stiskněte uvolňovací tlačítko (B) a otevřete víčko (C).
2. Mycí prostředek či tabletu vložte do komory (A).
3. Pokud program zahrnuje fázi předmytí, přidejte trochu mycího prostředku do komory (D).
4. Zavřete víko. Ujistěte se, že se uvolňovací tlačítko zaklapne zpět.

9.2 Nastavení a spuštění programu

Funkce Auto Off

Tato funkce snižuje spotřebu energie automatickým vypnutím nepracujícího spotřebiče.

Funkce se spustí:

- Po pěti minutách po dokončení programu.
- Po pěti minutách, kdy nebyl spuštěn žádný program.

Spuštění programu

1. Stisknutím tlačítka Zap/Vyp zapněte spotřebič. Zkontrolujte, zda je spotřebič v režimu volby programu a dvířka jsou zavřená.
2. Několikrát stiskněte tlačítko **Program**, dokud se nerozsvítí kontrolka vámi požadovaného programu.

Na displeji se zobrazí délka programu.

3. Nastavte použitelné funkce.
4. Stiskněte **Start** ke spuštění programu.
 - Kontrolka právě probíhající fáze se rozsvítí.
 - Délka programu se začne snižovat v krocích po jedné minutě.

Spuštění programu s odloženým startem

1. Nastavte program.
2. Opakovaně stiskněte **Delay**, dokud se na displeji nezobrazí čas odloženého startu, který chcete nastavit (1 – 24 hodin).
3. Stiskněte **Start** ke spuštění odpočtu.
 - Rozsvítí se kontrolka odloženého startu pro potvrzení odpočtu.
 - Odpočítávání se začne snižovat v krocích po jedné hodině. Pouze poslední hodina se snižuje v krocích po jedné minutě.

Po dokončení odpočtu se program spustí a rozsvítí se kontrolka probíhající fáze. Kontrolka odloženého startu zhasne.

Otevření dvířek za chodu spotřebiče

Pokud otevřete dvířka během probíhajícího programu, spotřebič přeruší svůj chod. Může to mít vliv na spotřebu energie a délku programu. Když dvířka opět zavřete, bude spotřebič pokračovat od okamžiku přerušení.

i Pokud dvířka otevřete během sušící fáze na déle než 30 sekund, probíhající program se ukončí. Jsou-li dvířka otevřena prostřednictvím funkce AirDry, k tomuto nedojde.

i Po automatickém otevření dvířek prostřednictvím funkce AirDry se je nepokoušejte po dobu dvou minut zavřít, protože by mohlo dojít k poškození spotřebiče. Pokud poté dvířka zavřete na další tři minuty, probíhající program se ukončí.

Zrušení odloženého startu během jeho odpočítávání

Když zrušíte odložený start, musíte opět nastavit program a jeho funkce.

Současně stiskněte **Delay** a **Option**, dokud se spotřebič nepřepne do režimu volby programu.

Zrušení programu

Současně stiskněte a podržte **Delay** a **Option**, dokud se spotřebič nepřepne do režimu volby programu.

Před spuštěním nového programu zkontrolujte, zda je v dávkovači mycí prostředek.

Konec programu

Žádná tlačítka kromě tlačítka Zap/Vyp nesvíí.

1. Stiskněte tlačítko Zap/Vyp nebo vyčkejte, až funkce Auto Off automaticky vypne spotřebič. Pokud jste otevřeli dvířka před zapnutím Auto Off, spotřebič se automaticky vypne.
2. Zavřete vodovodní kohoutek.

10. TIPY A RADY

10.1 Obecné informace

Následující rady zajistí optimální výsledky mytí a sušení při každodenním používání a také pomohou chránit životní prostředí.

- Z nádobí odstraňte větší zbytky jídla, které dejte do odpadu.
- Nádobí neoplachujte ručně. V případě potřeby použijte program předmytí (je-li dostupný) nebo zvolte program s fází předmytí.
- Vždy využijte celý objem košů.
- Při plnění spotřebiče se ujistěte, že na nádobí všude dosáhne voda vycházející z trysek ostřikovacího ramene. Ujistěte se, že se kusy nádobí nedotýkají nebo nepřekrývají.
- Můžete používat odděleně mycí prostředek, leštidlo a sůl nebo můžete používat kombinované tablety (např. „3 v 1“, „4 v 1“, „Vše v 1“). Řiďte se pokyny na balení.
- Nastavte a program pro daný druh náplně a stupeň zašpinění. Program ECO nabízí nejspornější spotřebu

vody a energie při mytí normálně znečištěného nádobí a přístrojů.

10.2 Použití soli, leštidla a mycího prostředku

- Používejte pouze sůl, leštidlo a mycí prostředek určený pro myčky nádobí. Jiné výrobky by mohly spotřebič poškodit.
- V oblastech s tvrdou nebo velmi tvrdou vodou doporučujeme k dosažení nejlepších výsledků mytí a sušení používat samostatný mycí prostředek (prášek, gel, tablety bez doplňujících činidel), leštidlo a sůl odděleně.
- Nejméně jednou měsíčně spusťte spotřebič za použití čistícího prostředku, který je vhodný pro tento konkrétní účel.
- Mycí tablety se u krátkých programů zcela nerozpustí. Abyste zabránili usazování zbytků mycího prostředku na nádobí, doporučujeme používat tablety s dlouhými programy.

- Nepoužívejte větší množství mycího prostředku, než je správné. Řiďte se pokyny na balení mycího prostředku.

10.3 Co dělat, pokud chcete přestat používat mycí tablety

Než začnete odděleně používat mycí prostředek, sůl a leštidlo, proveďte následující postup.

1. Nastavte nejvyšší stupeň změkčovače vody.
2. Ujistěte se, že je zásobník na sůl a dávkovač leštidla plný.
3. Nastavte nejkratší program s oplachovací fází. Nepoužívejte mycí prostředek a nevkládejte nic do košů.
4. Po dokončení programu nastavte změkčovač vody na stupeň tvrdosti vody v místě vašeho bydliště.
5. Seřídte dávkování leštidla.
6. Zapněte signalizaci prázdného dávkovače leštidla.

10.4 Plnění košů

- Spotřebič používejte pouze k mytí nádobí, které je bezpečné mýt v myčce.
- Do spotřebiče nevkládejte předměty vyrobené ze dřeva, rohoviny, hliníku, mědi nebo cínu.
- Nevkládejte do spotřebiče předměty, které sají vodu (houby, hadry).
- Z nádobí odstraňte zbytky jídla.
- Připálené zbytky jídel na nádobí nechte změkhnout.
- Duté nádobí (např. šálky, sklenice, hrnce) pokládejte dnem vzhůru.
- Dbejte na to, aby se nádobí nebo příbory nelepily k sobě. Lžice smíchejte s ostatními příbory.

- Přesvědčte se, že se sklenice vzájemně nedotýkají.
- Malé předměty vložte do košíčku na příbory.
- Lehké kusy vložte do horního koše. Dbejte na to, aby se jednotlivé kusy nádobí nehýbaly.
- Před spuštěním programu zkontrolujte, zda se ostříkovací rameno může volně otáčet.

10.5 Před spuštěním programu

Zkontrolujte, zda:

- Filtry jsou čisté a správně nainstalované.
- Víčko zásobníku na sůl je dotažené.
- Ostříkovací ramena nejsou zanesená.
- Je doplněna sůl do myčky a leštidlo (pokud nepoužíváte kombinované mycí tablety).
- Rozmístění nádobí v koších je správné.
- Program je vhodný pro daný druh náplně a stupeň znečištění.
- Používá se správné množství mycího prostředku.

10.6 Vyprazdňování košů

1. Nádobí před vyjmutím z myčky nechte vychladnout. Horké nádobí se snadněji poškodí.
2. Nejprve vyprazdňte dolní koš a teprve poté horní.



Na konci programu může být na stěnách a dvířkách spotřebiče voda.

11. ČIŠTĚNÍ A ÚDRŽBA



VAROVÁNÍ!

Před čištěním nebo údržbou spotřebič vždy vypněte a vytáhněte síťovou zástrčku ze zásuvky.



Znečištěné filtry a ucpaná ostříkovací ramena snižují výsledky mytí. Pravidelně je kontrolujte a v případě potřeby je vyčistěte.

11.1 Čištění filtrů

System filtru se skládá ze tří částí.

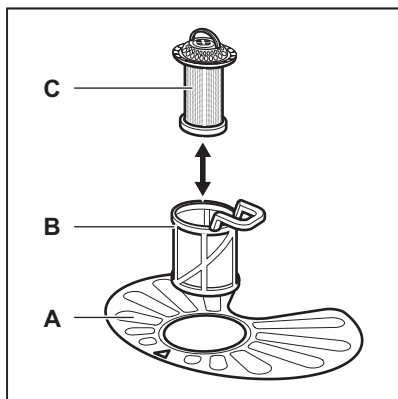

1. Otočte filtrem (B) proti směru hodinových ručiček a vyndejte jej.

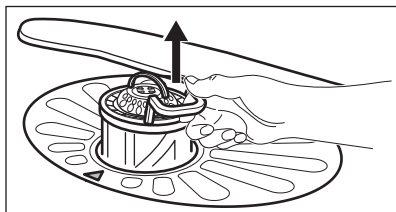
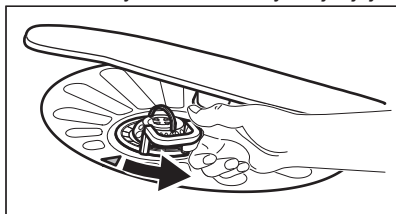

2. Vyndejte filtr (C) ze sestavy filtru (B).
3. Vyměňte plochý filtr (A).

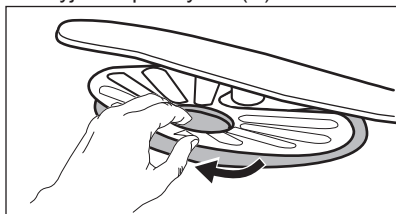

4. Filtry omyjte.

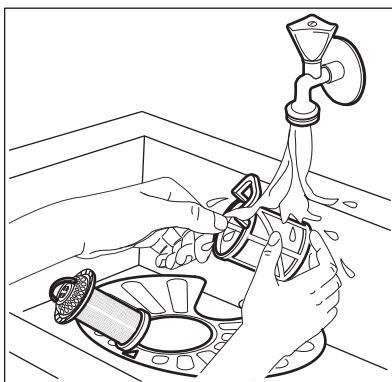

5. Zkontrolujte, zda ve sběrné jínce nebo kolem ní nejsou žádné zbytky jídla a nečistot.

6. Vložte zpět plochý filtr (A). Ujistěte se, že je správně umístěn pod dvěma vodicími drážkami.

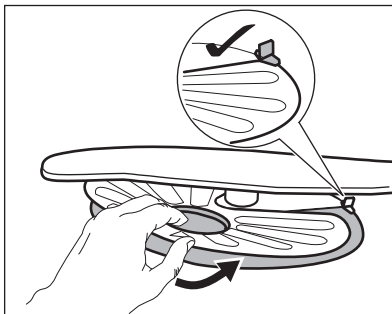

7. Sestavte filtry (B) a (C).

8. Vložte zpět filtr (B) do plochého filtru (A). Otočte jím po směru hodinových ručiček, dokud se nezajistí.

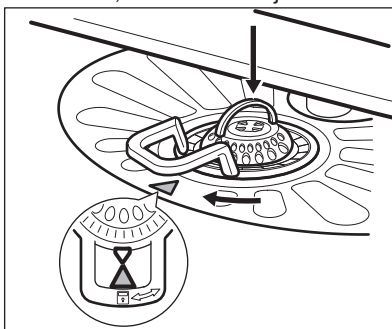

**POZOR!**

Nesprávné umístění filtrů může mít za následek špatné výsledky mytí a poškození spotřebiče.

11.2 Čištění ostříkovacích ramen

Ostříkovací ramena nevyjímejte. Jestliže se otvory v ostříkovacích ramenech zanesou nečistotami, odstraňte je úzkým špičatým předmětem.

11.3 Čištění vnějších ploch

- Vyčistěte spotřebič vlhkým měkkým hadrem.
- Používejte pouze neutrální mycí prostředky.
- Nepoužívejte prostředky s drsnými částicemi, drátěnky nebo rozpouštědla.

11.4 Čištění vnitřního prostoru

- Pečlivě očistěte spotřebič včetně pryžového těsnění dvířek vlhkým měkkým hadříkem.
- Pokud pravidelně používáte krátké programy, může uvnitř spotřebiče dojít k usazování mastnoty a vodního kamene. Aby k tomu nedocházelo, doporučujeme nejméně dvakrát měsíčně spustit dlouhý program.
- K uchování nejlepšího výkonu vašeho spotřebiče doporučujeme každý měsíc použít speciální čisticí prostředek pro myčky nádobí. Řiďte se pečlivě pokyny na balení výrobku.

12. ODSTRAŇOVÁNÍ ZÁVAD

Pokud spotřebič nezačne pracovat nebo se během provozu zastavuje. Než se obrátíte na autorizované servisní středisko, ověřte si, zda dokážete problém vyřešit sami pomocí informací uvedených v tabulce.



U některých poruch se na displeji zobrazí výstražný kód.

Většinu problémů, které se objeví, lze vyřešit bez nutnosti kontaktovat autorizované servisní středisko.

**VAROVÁNÍ!**

Nesprávně provedené opravy mohou mít za následek vážné ohrožení bezpečnosti uživatele. Jakékoliv opravy musí provést kvalifikovaný personál.

Problém a výstražný kód	Možná příčina a řešení
Nelze zapnout spotřebič.	<ul style="list-style-type: none"> • Ujistěte se, že je zástrčka zapojená do síťové zásuvky. • Ujistěte se, že není poškozená domovní pojistka či jistič.
Nespustil se program.	<ul style="list-style-type: none"> • Přesvědčte se, že jsou dvířka spotřebiče zavřená. • Stiskněte Start. • Pokud je nastaven odložený start, zrušte jej nebo vyčkejte do konce odpočítávání. • Spotřebič spustil regeneraci pryskyřice ve změkčovači vody. Délka této procedury je přibližně pět minut.

Problém a výstražný kód	Možná příčina a řešení
Spotřebič se neplní vodou. Na displeji se zobrazí  .	<ul style="list-style-type: none"> • Zkontrolujte, zda je vodovodní kohoutek otevřený. • Ujistěte se, že není příliš malý tlak na přívodu vody. Ohledně těchto informací se obraťte na místní vodárenský podnik. • Ujistěte se, že není zanesený vodovodní kohoutek. • Ujistěte se, že není zanesený filtr v přívodní hadici. • Ujistěte se, že přívodní hadice není přehnutá či přiskřípnutá.
Spotřebič nevypouští vodu. Na displeji se zobrazí  .	<ul style="list-style-type: none"> • Ujistěte se, že není zanesený sifon. • Ujistěte se, že není zanesený filtr ve vypouštěcí hadici. • Ujistěte se, že není zanesený vnitřní systém filtrů. • Ujistěte se, že vypouštěcí hadice není přehnutá či přiskřípnutá.
Je aktivován bezpečnostní systém proti vypalování. Na displeji se zobrazí  .	<ul style="list-style-type: none"> • Zavřete vodovodní kohoutek a obraťte se na autorizované servisní středisko.
Spotřebič se během chodu vícekrát zastaví a spustí.	<ul style="list-style-type: none"> • Nejde o závadu. Zajišťují se tím optimální výsledky mytí a úspora energie.
Program probíhá příliš dlouho.	<ul style="list-style-type: none"> • Ke zkrácení délky programu zvolte funkci TimeSaver. • Pokud je nastavena funkce odloženého startu, zrušte nastavenou prodlevu nebo vyčkejte do konce odpočítávání.
Na displeji se zvýší zbývajících čas a přeskočí téměř na konec programu.	<ul style="list-style-type: none"> • Nejde o závadu. Spotřebič pracuje správně.
Menší únik z dvířek spotřebiče.	<ul style="list-style-type: none"> • Spotřebič není vyrovnaný. Povolte či utáhněte seřiditelné nožičky (je-li to možné). • Dvířka spotřebiče nejsou vystředěná vzhledem k vaně spotřebiče. Seřďte zadní nožičku (je-li to možné).
Dvířka spotřebiče se obtížně zavírají.	<ul style="list-style-type: none"> • Spotřebič není vyrovnaný. Povolte či utáhněte seřiditelné nožičky (je-li to možné). • Části nádobí přečnívají z košů.
Z vnitřku spotřebiče vychází zvuky rachocení či klepání.	<ul style="list-style-type: none"> • Nádobí není správně rozmístěno v koších. Viz leták o plnění košů. • Ujistěte se, že se mohou ostříkovací ramena volně otáčet.
Spotřebič vyhodí pojistky.	<ul style="list-style-type: none"> • Nedostatečný příkon k současnému napájení všech používaných spotřebičů. Zkontrolujte hodnoty proudu u zásuvky a pojistek nebo vypněte jeden z používaných spotřebičů. • Vnitřní elektrická závada na spotřebiči. Kontaktujte autorizované servisní středisko.



Ohledně dalších možných příčin viz části „**Před prvním použitím**“, „**Denní používání**“ nebo „**Tipy a rady**“.

znovu, obraťte se na autorizované servisní středisko.

Při výskytu výstražných kódů, které nejsou uvedené v tabulce, se obraťte na autorizované servisní středisko.

Po kontrole spotřebiče jej vypněte a znovu zapněte. Pokud se problém objeví

12.1 Nádobí není dostatečně umyté nebo suché

Problém	Možná příčina a řešení
Špatné výsledky mytí.	<ul style="list-style-type: none"> Viz „Denní používání“, „Tipy a rady“ a leták o plnění košů. Používejte intenzivnější mycí programy. Vyčistěte trysky ostříkovacích ramen a filtr. Řiďte se částí „Čištění a údržba“.
Špatné výsledky sušení.	<ul style="list-style-type: none"> Nádobí bylo ponecháno příliš dlouho uvnitř zavřeného spotřebiče. Došlo leštadlo nebo je nedostatečné dávkování leštidla. Nastavte dávkování leštidla na vyšší stupeň. Plastové předměty mohou vyžadovat osušení utěrkou. Nejlepších výsledků sušení dosáhnete, když zapnete funkci XtraDry a nastavíte AirDry. Doporučujeme vždy používat leštadlo, a to i společně s kombinovanými mycími tabletami.
Na nádobí a skle jsou bílé šmouhy nebo modravý potah.	<ul style="list-style-type: none"> Uvolňuje se příliš velké množství leštidla. Nastavte množství leštidla na nižší stupeň. Nadměrné množství mycího prostředku.
Na sklenicích a nádobí jsou skvrny a zaschlé vodní kapky.	<ul style="list-style-type: none"> Uvolňuje se příliš malé množství leštidla. Nastavte množství leštidla na vyšší stupeň. Příčinou může být kvalita leštidla.
Nádobí je mokré.	<ul style="list-style-type: none"> Nejlepších výsledků sušení dosáhnete, když zapnete funkci XtraDry a nastavíte AirDry. Program neobsahuje sušící fázi nebo obsahuje pouze sušící fázi při nízké teplotě. Dávkovač leštidla je prázdný. Příčinou může být kvalita leštidla. Příčinou může být kvalita mycích tablet. Zkuste jinou značku nebo zapněte dávkovač leštidla a použijte leštadlo spolu s mycími tabletami.
Vnitřek spotřebiče je vlhký.	<ul style="list-style-type: none"> Nejedná se o závadu spotřebiče. Způsobuje to vlhkost vzduchu, který kondenzuje na stěnách spotřebiče.
Během mytí dochází k nadměrnému pění.	<ul style="list-style-type: none"> Používejte pouze mycí prostředek pro myčky nádobí. Dochází k úniku leštidla z dávkovače. Kontaktujte autorizované servisní středisko.

Problém	Možná příčina a řešení
Na příborech jsou stopy rzi.	<ul style="list-style-type: none"> • Ve vodě používané k mytí je příliš mnoho soli. Viz „Nastavení změkčovače vody“. • Příbory ze stříbra a nerezové oceli byly vloženy dohromady. Vyvarujte se vložení stříbrných a nerezových příborů blízko sebe.
Po dokončení programu jsou v dávkovači zbytky mycího prostředku.	<ul style="list-style-type: none"> • Mycí tableta se vzpříčila v dávkovači, a proto nebyla plně rozpuštěna vodou. • Voda nemůže vymýt mycí prostředek z dávkovače. Ujistěte se, že není ostříkovací rameno zablokované či ucpané. • Ujistěte se, že nádobí v koši nebrání víčku dávkovače mycího prostředku v otevření.
Zápach uvnitř spotřebiče.	<ul style="list-style-type: none"> • Viz „Čištění vnitřního prostoru“.
Usazeniny vodního kamene na nádobí, ve vaně nebo na vnitřní straně dvířek.	<ul style="list-style-type: none"> • Hladina soli je nízko, zkontrolujte kontrolku doplnění soli. • Víčko zásobníku na sůl je uvolněné. • Vaše voda z vodovodu je tvrdá. Viz „Nastavení změkčovače vody“. • Dokonce i při použití kombinovaných mycích tablet použijte sůl a nastavte regeneraci změkčovače vody. Viz „Nastavení změkčovače vody“. • Pokud usazeniny vodního kamene stále přetrvávají, vyčistěte spotřebič pomocí prostředků, které jsou vhodné pro tento konkrétní účel. • Použijte jiný mycí prostředek. • Obratě se na výrobce mycího prostředku.
Matné, zbarvené či našťipnuté nádobí.	<ul style="list-style-type: none"> • Ujistěte se, že do spotřebiče vkládáte pouze nádobí, které lze bezpečně mýt v myčce nádobí. • Koš plňte a vyprazdňujte opatrně. Viz leták o plnění košů. • Křehké kusy nádobí vložte do horního koše.



Ohledně dalších možných příčin viz části „**Před prvním použitím**“, „**Denní používání**“ nebo „**Tipy a rady**“.

13. TECHNICKÉ INFORMACE

Rozměry	Šířka / výška / hloubka (mm)	596 / 818 - 898 / 575
Připojení k elektrické síti 1)	Napětí (V)	200 - 240
	Frekvence (Hz)	50 / 60

Tlak přívodu vody	Min. / max. bar (MPa)	0.5 (0.05) / 8 (0.8)
Přívod vody	Studená nebo teplá voda ²⁾	max. 60 °C
Kapacita	Jídelní soupravy	13
Příkon	Režim zapnuto (W)	5.0
Příkon	Režim vypnuto (W)	0.10

¹⁾ Ohledně ostatních údajů viz typový štítek.

²⁾ Pokud odebíráte horkou vodu z alternativních zdrojů (např. solární panely, větrná energie), použijte tuto horkou vodu ke snížení spotřeby energie.

14. POZNÁMKY K OCHRANĚ ŽIVOTNÍHO PROSTŘEDÍ

Recyklujte materiály označené symbolem . Obaly vyhodte do příslušných odpadních kontejnerů k recyklaci. Pomáhejte chránit životní prostředí a lidské zdraví a recyklovat elektrické a elektronické spotřebiče

určené k likvidaci. Spotřebiče označené příslušným symbolem  nelikvidujte spolu s domovním odpadem. Spotřebič odevzdejte v místním sběrném dvoře nebo kontaktujte místní úřad.

TARTALOM

1. BIZTONSÁGI INFORMÁCIÓK.....	45
2. BIZTONSÁGI UTASÍTÁSOK.....	46
3. TERMÉKLEÍRÁS.....	48
4. KEZELŐPANEL.....	49
5. PROGRAMOK.....	50
6. BEÁLLÍTÁSOK.....	51
7. KIEGÉSZÍTŐ FUNKCIÓK.....	54
8. AZ ELSŐ HASZNÁLAT ELŐTT.....	55
9. NAPI HASZNÁLAT.....	56
10. HASZNOS TANÁCSOK ÉS JAVASLATOK.....	58
11. ÁPOLÁS ÉS TISZTÍTÁS.....	59
12. HIBAELHÁRÍTÁS.....	61
13. MŰSZAKI INFORMÁCIÓK.....	65

AZ ÖN ELÉGEDETTSÉGE ÉRDEKÉBEN

Köszönjük, hogy megvásárolta ezt az AEG készüléket. Termékünk gyártásakor egy olyan berendezést kívántunk megalkotni az Ön számára, amely kifogástalan teljesítményt nyújt hosszú éveken keresztül, köszönhetően az alkalmazott innovatív technológiáknak, amelyek az életét jelentősen megkönnyítik – és amelyeket más készülékeken nem talál meg. Kérjük, szánjon néhány percet az útmutató végigolvasására, hogy a maximumot hozhassa ki készülékéből. Látogassa meg a weboldalunkat:



Kezelési tanácsok, kiadványok, hibaelhárító, szerviz információk:
www.aeg.com/webselfservice



További előnyökért regisztrálja készülékét:
www.registreaeg.com



Kiegészítők, segédanyagok és eredeti alkatrészek vásárlása a készülékhez:
www.aeg.com/shop

VÁSÁRLÓI TÁMOGATÁS ÉS SZERVIZ

Kizárólag eredeti alkatrészek használatát javasoljuk.

Ha készülékével a szervizhez fordul, legyenek kéznél az alábbi adatok: Típus, termékszám, sorozatszám.

Ezek az információk az adattáblán olvashatók.

 Figyelmeztetés - Biztonsági információk

 Általános információk és hasznos tanácsok

 Környezetvédelmi információk

A változtatások jogát fenntartjuk.

1. ⚠ BIZTONSÁGI INFORMÁCIÓK

Az üzembe helyezés és használat előtt gondosan olvassa el a mellékelt útmutatót. A gyártó nem vállal felelősséget a helytelen beszerelés vagy használat miatt keletkezett sérülésekért és károkért. Tartsa biztonságos és elérhető helyen az útmutatót, hogy szükség esetén mindig a rendelkezésére álljon.

1.1 Gyermekek és fogyatékkal élő személyek biztonsága

- A készüléket 8 év feletti gyermekek és csökkent fizikai, értelmi vagy mentális képességű, illetve megfelelő tapasztalatok vagy ismeretek híján lévő személyek csak felügyelettel, vagy a készülék biztonságos használatára vonatkozó megfelelő tájékoztatás esetén használhatják.
- Ne hagyja, hogy gyermekek játsszanak a készülékkel.
- A mosószeret tartsa távol a gyermekektől.
- A gyermekeket és kedvenc háziállatokat tartsa távol a készüléktől, amikor az ajtaja nyitva van.
- Gyermekek felügyelet nélkül nem végezhetnek tisztítási vagy karbantartási tevékenységet a készüléken.

1.2 Általános biztonság

- A készüléket háztartási, illetve más hasonló felhasználási területekre szánták, mint például:
 - hétfélig házak, üzletek, irodák és egyéb munkahelyeken kialakított személyzeti konyhák;
 - hotelek, motelek, szállások reggelivel és egyéb lakás céljára szolgáló ingatlanok esetén az ügyfelek számára.
- Ne változtassa meg a készülék műszaki jellemzőit.
- Az üzemi víznyomás (minimum és maximum) értékének 0.5 (0.05) / 8 (0.8) bar (MPa) között kell lennie.

- Soha ne lépje túl a megengedett legnagyobb töltetet 13 .
- Ha a hálózati kábel megsérül, azt a gyártónak vagy a márkaszerviznek vagy más hasonlóan képzett személynek kell kicserélnie, nehogy veszélyhelyzet álljon elő.
- Lefelé fordítva vagy vízszintes irányba tegye a késeket és a hegyes evőeszközöket az evőeszközkosárba.
- A beleütközés elkerülésének megelőzésére, ne hagyja nyitva felügyelet nélkül a készülék ajtaját.
- Bármilyen karbantartás előtt kapcsolja ki a készüléket, és húzza ki a hálózati csatlakozódugót a csatlakozóaljzatból.
- A készülék tisztításához ne használjon nagy nyomású vízszugart és/vagy gőzt.
- Ügyeljen arra, hogy a készülék alsó részén levő szellőzőnyílásokat (ha vannak) a készülék alatti szőnyeg ne zárja el.
- A készülék vízvezetékrendszerre történő csatlakoztatásához használja a mellékelt, új tömlőkészletet. Régi tömlőkészlet nem használható fel újra.

2. BIZTONSÁGI UTASÍTÁSOK

2.1 Elhelyezés

- Távolítsa el az összes csomagolóanyagot.
- Ne helyezzen üzembe, és ne is használjon sérült készüléket.
- Ne helyezze üzembe a készüléket olyan helyen, ahol a hőmérséklet 0 °C alatt van.
- Tartsa be a készülékhez mellékelt üzembe helyezési útmutatóban foglaltakat.
- A készüléket biztonságos szerkezet alá és mellé helyezze.

2.2 Elektromos csatlakoztatás



FIGYELMEZTETÉS!

Tűz- és áramütésveszély.

- A készüléket kötelező földelni.
- Ellenőrizze, hogy az adattáblán szereplő elektromos adatok megfelelnek-e a háztartási hálózati áram paramétereinek. Amennyiben nem, forduljon szakképzett villanszerelőhöz.
- Mindig megfelelően felszerelt, áramütés ellen védett aljzatot használjon.
- Ne használjon hálózati elosztókat és hosszabbító kábeleket.
- Ügyeljen a hálózati csatlakozódugó és a hálózati kábel épségére.

Amennyiben a készülék hálózati vezetékét ki kell cserélni, a cserét márkaszervizünknel végeztesse el.

- Csak az üzembe helyezés befejezése után csatlakoztassa a hálózati csatlakozódugót a hálózati csatlakozóaljzatba. Ügyeljen arra, hogy a hálózati dugasz üzembe helyezés után is könnyen elérhető legyen.
- A készülék csatlakozásának bontására, soha ne a hálózati kábelnél fogva húzza ki a csatlakozódugót. A kábelt mindig a csatlakozódugónál fogva húzza ki.
- A készülék megfelel az EGK irányelveinek.
- Kizárólag az Egyesült Királyságban és Írországban érvényes. A készülék egy 13 amperes hálózati csatlakozódugóval rendelkezik. Ha a hálózati vezetékben lévő biztosítékot cserélni kell, az alábbi típust használja: 13 amp ASTA (BS 1362).

2.3 Vízhálózatra csatlakoztatás

- Ügyeljen arra, hogy ne okozzon sérülést a vízcsöveknek.
- Mielőtt új vagy hosszabb idő óta nem használt csövekhez csatlakoztatja javítás vagy új eszköz (pl. vízóra stb.) felszerelése után a készüléket, addig folyassa a vizet, amíg az teljesen ki nem tisztul.
- A készülék első használata közben és után ellenőrizze, hogy nem látható-e vízszivárgás.
- A befolyócső biztonsági szeleppel, valamint dupla bevonattal ellátott belső elektromos vezetékkel rendelkezik.

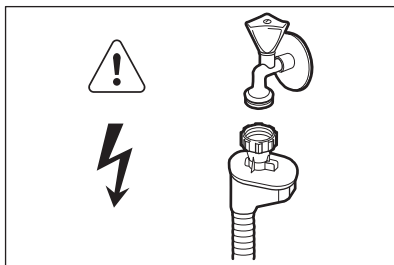

FIGYELMEZTETÉS!

Veszélyes feszültség.

- Ha a befolyócső megsérül, akkor azonnal zárja el a vízcsapot, majd húzza ki a csatlakozódugót a fali csatlakozóaljzataból. Forduljon a márkaszervizhez a befolyócső cseréje érdekében.

2.4 Használat

- Ne üljön vagy álljon rá a nyitott ajtóra.
- A mosogatógépből használt mosogatószerek veszélyesek. Tartsa be a mosogatószer csomagolásán feltüntetett utasításokat.
- Ne igyon a készülékben lévő vízből, és ne játsszon vele.
- Az edényeket a mosogatógépből csak a mosogatóprogram lejártá után vegye ki. Mosogatószer maradhat az edényeken.
- A készülékből forró gőz szabadulhat ki, ha az ajtót mosogatóprogram futása közben kinyitja.
- Ne tegyen gyúlékony anyagot vagy gyúlékony anyaggal szennyezett tárgyat a készülékbe, annak közelébe, illetve annak tetejére.

2.5 Ártalmatlanítás



FIGYELMEZTETÉS!

Sérülés- vagy fulladásveszély.

- Bontsa a készülék hálózati csatlakozását.
- Vágja le a hálózati tápkábelt, és helyezze a hulladékba.
- Szerelje le az ajtókilincset, hogy megakadályozza gyermekek és kedvenc állatok készülékben rekedését.

3. TERMÉKLEÍRÁS

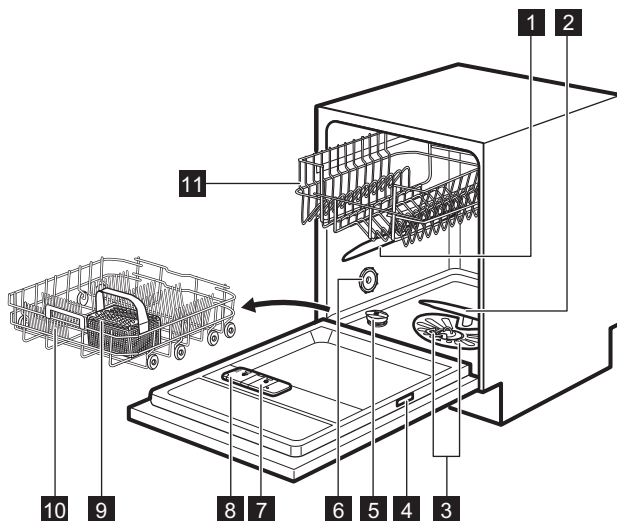

- 1** Felső szórókar
- 2** Alsó szórókar
- 3** Szűrők
- 4** Adattábla
- 5** Sótartály
- 6** Szellőzőnyílás

- 7** Öblítőszer-adagoló
- 8** Mosószer-adagoló
- 9** Evőeszköztartó
- 10** Alsó kosár
- 11** Felső kosár

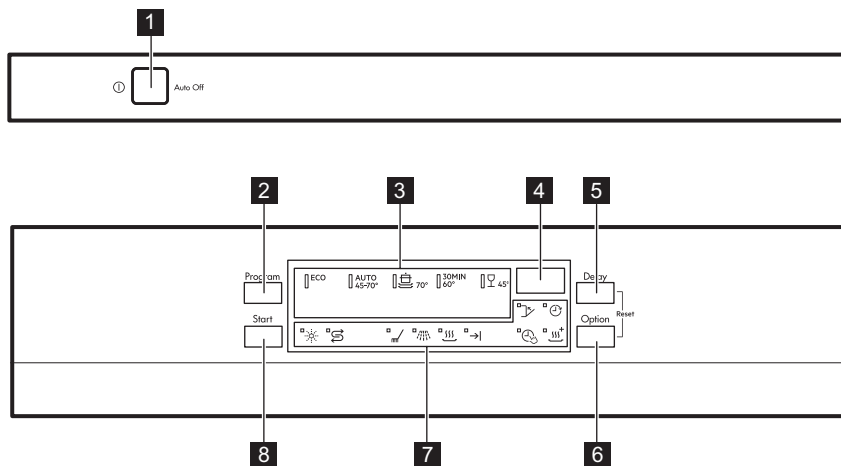

4. KEZELŐPANEL





- | | |
|--------------------------|-----------------------|
| 1 Be/ki gomb | 6 Option gomb |
| 2 Program gomb | 7 Visszajelzők |
| 3 Programkijelzők | 8 Start gomb |
| 4 Kijelző | |
| 5 Delay gomb | |

4.1 Visszajelzők

Visszajelző	Megnevezés
	Mosogatási fázis. Világít, amikor a mosogatási fázis működik.
	Öblítési fázis. Világít, amikor az öblítési fázis működik.
	Szárítási fázis. Világít, amikor a szárítási fázis működik.
	Program vége visszajelző.
	TimeSaver visszajelző.
	XtraDry visszajelző.
	Öblítőszer visszajelző. A program működése során ez a visszajelző sohasem világít.
	Só visszajelző. A program működése során ez a visszajelző sohasem világít.

Visszajelző	Megnevezés
	Delay visszajelző.
	Ajtó visszajelző. Akkor világít, ha a készülék ajtaja nyitva van, vagy nincs megfelelően becsukva.

5. PROGRAMOK



Program	Szennyezettség mértéke Töltet típusa	Programfázisok	Kiegészítő funkciók
ECO ¹⁾	<ul style="list-style-type: none"> • Normál szennyezettség • Edények és evőeszközök 	<ul style="list-style-type: none"> • Előmosogatás • Mosogatás 50 °C • Öblítés • Szárítás 	<ul style="list-style-type: none"> • TimeSaver • XtraDry
AUTO ²⁾	<ul style="list-style-type: none"> • Összes • Edények, evőeszközök, lábasok és fazekak 	<ul style="list-style-type: none"> • Előmosogatás • Mosogatás (45 °C – 70 °C) • Öblítés • Szárítás 	<ul style="list-style-type: none"> • XtraDry
	<ul style="list-style-type: none"> • Erős szennyezettség • Edények, evőeszközök, lábasok és fazekak 	<ul style="list-style-type: none"> • Előmosogatás • Mosogatás 70 °C • Öblítés • Szárítás 	<ul style="list-style-type: none"> • TimeSaver • XtraDry
30MIN ³⁾	<ul style="list-style-type: none"> • Friss szennyezettség • Edények és evőeszközök 	<ul style="list-style-type: none"> • Mosogatás 60 °C vagy 65 °C • Öblítés 	<ul style="list-style-type: none"> • XtraDry
	<ul style="list-style-type: none"> • Normál vagy enyhe szennyeződés • Kényes cserép- és üvegedények 	<ul style="list-style-type: none"> • Mosogatás 45 °C • Öblítés • Szárítás 	<ul style="list-style-type: none"> • XtraDry

¹⁾ Ezzel a programmal a leghatékonyabb víz- és energiafogyasztás mellett mosogathatja el a normál mértékben szennyezett edényeket és evőeszközöket. (Ezt a programot használják tesztprogramként a bevizsgáló intézetek.)

²⁾ A készülék érzékeli a kosarakba helyezett edények mennyiségét és szennyezettségét. Automatikusan beállítja a szükséges hőmérsékletet és a vízmennyiséget, az energiafogyasztást és a program időtartamát.

³⁾ Ezzel a programmal frissen szennyezett edényeket mosogathat el. Rövid idő alatt is kiváló eredményt nyújt.

5.1 Fogyasztási értékek

Program 1)	Víz (l)	Energiafogyasztás (kWh)	Időtartam (perc)
ECO	9,9	0.832	240
AUTO	7 - 12	0.7 - 1.5	45 - 160
	13 - 15	1.4 - 1.6	140 - 160
30MIN	9	0.8	30
	13 - 14	0.9 - 1.1	70 - 85

1) A víz nyomása és hőmérséklete, a hálózati feszültség ingadozásai, a funkciók és az edények mennyisége módosíthatja az értékeket.

5.2 Tájékoztatás a bevizsgáló intézetek számára

A bevizsgálás elvégzéséhez szükséges összes információ megszerzéséhez küldjön egy e-mailt a következő címre:

info.test@dishwasher-production.com

Jegyezze fel az adattáblán található termékszámot (PNC).

6. BEÁLLÍTÁSOK

6.1 Programválasztás üzemmód és felhasználói üzemmód

Amikor a készülék programválasztás üzemmódban van, beállíthatja a megfelelő programot, és beléphet a felhasználói üzemmódba.

Felhasználói üzemmódban az alábbi beállítások módosíthatók:

- A vízlágyító szintjének beállítása a vízkeménységnek megfelelően.
- Az öblítőszer hiányára figyelmeztető visszajelző bekapcsolása/kikapcsolása.
- Az AirDry funkció bekapcsolása vagy kikapcsolása.

Ezeket a beállításokat a készülék a következő módosításig tárolja.

A programválasztás üzemmód beállítása

A készülék programválasztás üzemmódban van, ha a program **ECO**

visszajelzője villog, és a kijelzőn a program időtartama látható.

A készülék bekapcsoláskor általában programválasztás üzemmódban van. Ha azonban mégsem ez történik, a programválasztás üzemmódot az alábbi módon lehet beállítani:

Nyomja meg és tartsa lenyomva egyszerre a **Delay** és a **Option** gombot, míg a készülék programválasztás üzemmódba nem lép.

6.2 A vízlágyító

A vízlágyító a vezetékes vízben található ásványi anyagok eltávolítására szolgál, amely hátrányosan befolyásolná a mosogatás eredményességét, valamint rongálnák a készüléket.

Annál keményebb a víz, minél többet tartalmaz ezekből az ásványi anyagokból. A vízkeménységet különböző mértékegységekkel mérik.

A vízlágyítót a lakóhelyén jellemző vízkeménységhez kell beállítani. A víz keménységét illetően a helyi vízművektől

kaphat tájékoztatást. A jó mosogatási eredmény eléréséhez fontos a vízlágyító szintjének pontos beállítása.

Vízkeménység

Német fok (°dH)	Francia fok (°fH)	mmol/l	Clarke fok	Vízlágyító szintje
47 - 50	84 - 90	8.4 - 9.0	58 - 63	10
43 - 46	76 - 83	7.6 - 8.3	53 - 57	9
37 - 42	65 - 75	6.5 - 7.5	46 - 52	8
29 - 36	51 - 64	5.1 - 6.4	36 - 45	7
23 - 28	40 - 50	4.0 - 5.0	28 - 35	6
19 - 22	33 - 39	3.3 - 3.9	23 - 27	5 1)
15 - 18	26 - 32	2.6 - 3.2	18 - 22	4
11 - 14	19 - 25	1.9 - 2.5	13 - 17	3
4 - 10	7 - 18	0.7 - 1.8	5 - 12	2
<4	<7	<0.7	< 5	1 2)

1) Gyári beállítás.

2) Ezen a szinten ne használjon sót.

Amennyiben (sóval vagy só nélkül) használja a normál mosogatószert vagy a kombinált mosogatószertablettákat, állítsa be a megfelelő vízkeménységet, hogy a só feltöltés visszajelző bekapcsolva maradjon.



A sót tartalmazó kombinált mosogatószertabletták nem elég hatékonyak a kemény víz lágyításához.

- A **AUTO** és a  kijelzők kialszanak.
 - A **ECO** visszajelző továbbra is villog.
 - A kijelző az aktuális beállítást mutatja: pl.: $5 \text{ } \overset{\text{L}}{\text{L}} = 5$. szint.
3. Többször nyomja meg a **Program** gombot a beállítás módosításához.
 4. A beállítás megerősítéséhez nyomja meg a be/ki gombot.

A vízlágyító szintjének beállítása

A készüléknek programválasztó üzemmódban kell lennie.

1. A felhasználói üzemmódba lépéshez egyszerre nyomja meg és tartsa lenyomva a **Delay** és **Option** gombokat, amíg a **ECO**, **AUTO** és  visszajelzők villogni nem kezdenek, és a kijelző üressé nem válik.
2. Nyomja meg a **Program** gombot.

6.3 Öblítőszer-adagoló

Az öblítőszer lehetővé teszi, hogy az edények folt- és csikmentesen száradjanak.

Az öblítőszer adagolása a forró vizes öblítési fázis alatt automatikusan történik.

Az öblítőszer-adagoló kiürülésére figyelmeztető jelzés

Az öblítőszer lehetővé teszi, hogy az edények folt- és csikmentesen száradjanak.



Az öblítőszer adagolása a forró vizes öblítési fázis alatt automatikusan történik.

Ha az öblítőszer-adagoló kiürült, az öblítőszer-adagoló visszajelző világítani kezd, ami azt jelzi, hogy be kell tölteni öblítőszerrel. Ha öblítőszer tartalmazó kombinált mosogatószer-tablettákat használ, és a szárítási eredmény megfelelő, az öblítőszer feltöltésére figyelmeztető visszajelzőt ki lehet kapcsolni. Azonban a legjobb szárítási eredmények érdekében javasoljuk, hogy mindig használjon öblítőszerrel.

Amennyiben öblítőszer nélkül használja a normál mosogatószerrel vagy a kombinált mosogatószer-tablettákat, kapcsolja be a figyelmeztetést, hogy az öblítőszer feltöltés visszajelzője aktív maradjon.

Hogyan lehet kikapcsolni az öblítőszer hiányára figyelmeztető értesítést?

A készüléknek programválasztó üzemmódban kell lennie.

1. A felhasználói üzemmódba lépéshez egyszerre nyomja meg és tartsa lenyomva a **Delay** és **Option** gombokat, amíg a **ECO**, **AUTO** és  visszajelzők villogni nem kezdenek, és a kijelző üressé nem válik.
2. Nyomja meg a **Start** gombot.
 - A **ECO** és  visszajelzők kialszanak.
 - A **AUTO** visszajelző továbbra is villog.
 - A kijelző az aktuális beállítást mutatja.
 -  = öblítőszer hiányára figyelmeztető jelzés bekapcsolva.

–  = öblítőszer hiányára figyelmeztető jelzés kikapcsolva.

3. A beállítás módosításához nyomja meg a **Start** gombot.
4. A beállítás megerősítéséhez nyomja meg a be/ki gombot.

6.4 AirDry

Az AirDry kiegészítő funkcióval jobb szárítási eredmény érhető el alacsonyabb energiafogyasztás mellett.

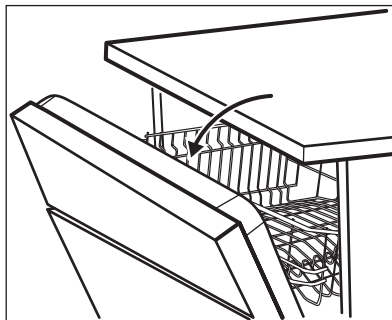

A szárítási szakasz közben egy mechanizmus kinyitja a készülék ajtaját, és nyitva tartja azt.



VIGYÁZAT!



Az automatikus ajtónyitást követő 2 percen belül ne próbálja meg az ajtót becsukni. Ez kárt tehet a készülékben.

Az AirDry kiegészítő funkció automatikusan bekapcsol minden **PLATE** program esetén, a  és **WARMER** kivételével (ha rendelkezésre állnak).

A szárítási eredmény javításához tekintse át az XtraDry kiegészítő funkciót, vagy kapcsolja be az AirDry kiegészítő funkciót.

Az AirDry kiegészítő funkció kikapcsolása

A készüléknek programválasztó üzemmódban kell lennie.

1. A felhasználói üzemmódba lépéshez egyszerre nyomja meg és tartsa lenyomva a **Delay** és **Option** gombokat, amíg a **ECO**, **AUTO** és  visszajelzők villogni nem kezdenek, és a kijelző üressé nem válik.
2. Nyomja meg a **Delay** gombot.
 - A **ECO** és **AUTO** visszajelzők kialszanak.
- A  visszajelző továbbra is villog.
- A kijelző az aktuális beállítást mutatja: $i \square = \text{AirDry}$ bekapcsolva.
3. A beállítás módosításához nyomja meg a **Delay** gombot: $\square \square = \text{AirDry}$ kikapcsolva.
4. A beállítás megerősítéséhez nyomja meg a be/ki gombot.

7. KIEGÉSZÍTŐ FUNKCIÓK

 Egy program elindítása előtt mindig kapcsolja be a megfelelő kiegészítő funkciókat. A kiegészítő funkciókat a program működése közben nem lehet be- vagy kikapcsolni.

 Nem minden kiegészítő funkció kombinálható egymással. Ha egymással nem kombinálható kiegészítő funkciókat választ, a készülék automatikusan kikapcsol egy vagy több funkciót. Csak az aktív kiegészítő funkciók visszajelzője világít.

7.1 XtraDry

Kapcsolja be ezt a kiegészítő funkciót, ha szeretné megnövelni a szárítási teljesítményt. Ezen kiegészítő funkció alkalmazásakor néhány program időtartama, a vízfogyasztás és az utolsó öblítés hőmérséklete módosulhat.

Az XtraDry állandó kiegészítő funkció minden nem **ECO** programnál, és nem kell beállítani minden ciklusnál.

A többi programnál az XtraDry állandó kiegészítő funkció, és a készülék automatikusan alkalmazza a következő ciklusoknál. Ez a beállítás bármikor módosítható.

Az XtraDry funkció bekapcsolása kikapcsolja az TimeSaver funkciót és viszont.

A XtraDry funkció bekapcsolása

Addig tartsa nyomva az **Option** gombot, amíg az  visszajelző világítani nem kezd.

Amennyiben a kiegészítő funkció nem alkalmazható a programhoz, a hozzá tartozó visszajelző nem kezd el világítani, vagy néhány másodpercig gyorsan villog, majd elalszik.

A kijelző a program frissített időtartamát mutatja.

7.2 TimeSaver

Ez a funkció növeli a víz nyomását és hőmérsékletét. A mosogatási és szárítási fázisok rövidebbek.

A program teljes időtartama körülbelül 50%-kal csökken.

A mosogatás eredményessége megegyezik a normál időtartamú program eredményességével. A szárítás eredményessége csökkenhet.

A(z)TimeSaver funkció bekapcsolása

Addig tartsa nyomva a(z) **Option** gombot, amíg a  visszajelző világítani nem kezd.

Amennyiben a kiegészítő funkció nem alkalmazható a programhoz, a hozzá tartozó visszajelző nem kezd el világítani, vagy néhány másodpercig gyorsan villog, majd elalszik.

A kijelző a program frissített időtartamát mutatja.

8. AZ ELSŐ HASZNÁLAT ELŐTT

1. Ellenőrizze, hogy a vízlágyító aktuális szintje megfelel-e a használt víz keménységének. Amennyiben nem, állítsa be a vízlágyító szintjét.
2. Töltse fel sótartályt.
3. Töltse fel az öblítőszer-adagolót.
4. Nyissa ki a vízcsapot.
5. A készülékben levő gyártási maradványok eltávolításához indítson el egy mosogatóprogramot. Ne használjon mosogatószert, és ne tölts meg a kosarakat.

Miután elindít egy programot, a készüléknek kb. 5 percre van szüksége ahhoz, hogy a vízlágyítóban lévő műgyantát regenerálja. Ekkor úgy tűnhet, hogy a készülék nem működik megfelelően. A mosási fázis csak akkor kezdődik meg, amikor a fenti művelet véget ér. Ez a műveletsor rendszeres időközönként ismétlődik.

8.1 Sótartály



VIGYÁZAT!

Csak mosogatógéphez készült, speciális só használjon.

A só a vízlágyítóban a gyanta regenerálására, valamint a napi használat során a megfelelő mosogatósi eredmény biztosítására szolgál.

A sótartály feltöltése

1. Csavarja le a sótartály kupakját az óramutató járásával ellenkező irányba.
2. Öntsön 1 liter vizet a sótartályba (csak az első alkalommal).
3. Töltse fel a sótartályt regeneráló sóval.

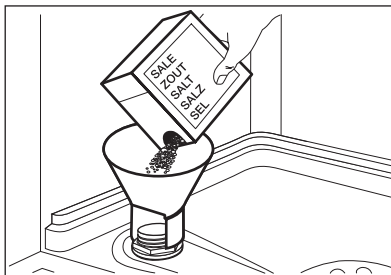

4. Távolítsa el a sótartály nyílása körül lévő sót.

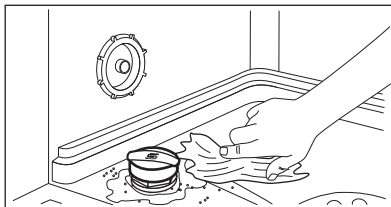

5. Csavarja vissza a kupakot az óramutató járásával megegyező irányban a sótartály bezárásához.



VIGYÁZAT!

Víz és só juthat ki a töltés során a sótartályból. Miután feltöltötte a sótartályt, azonnal indítsa el a mosogatóprogramot a korrózió megelőzése érdekében.

8.2 Hogyan töltsük fel az öblítőszer-adagolót?

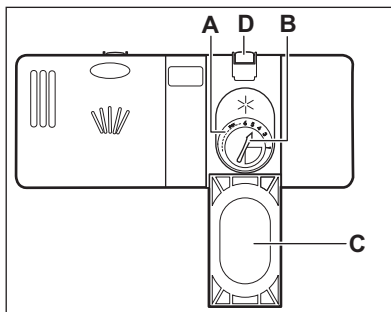

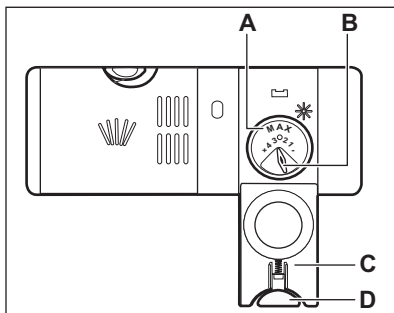
**VIGYÁZAT!**

Csak mosogatógépekhez készített öblítőszer használjon.

1. A kioldó gomb megnyomásával (D) nyissa ki a fedelet (C).

9. NAPI HASZNÁLAT

1. Nyissa ki a vízcsapot.
2. A készülék bekapcsolásához nyomja meg a be/ki gombot.

Ügyeljen arra, hogy a készülék programválasztási üzemmódban legyen.

- Ha világít a só visszajelző, akkor tölts fel a sótartályt.
 - Ha világít az öblítőszer-adagoló visszajelző, akkor tölts fel az öblítőszer-adagolót.
3. Pakolja meg megfelelően a kosarakat.
 4. Tölts be a mosogatószert.
 5. Állítsa be és indítsa el a töltet típusának és a szennyeződés mértékének megfelelő programot.

2. Tölts az öblítőszer az adagolóba (A), a „max” jelzésig.
3. A kiömlött öblítőszer nedvszívó törülköendővel távolítsa el, hogy a mosogatóprogram alatt megakadályozza a túlzott habképződést.
4. Zárja le a fedelet. Ellenőrizze, hogy reteszelts helyzetben van-e a kioldó gomb.



Elfordíthatja az adagolt mennyiség választókapcsolót (B) 1 (legkisebb mennyiség) és 4 (legnagyobb mennyiség) közötti állásokba.

9.1 A mosogatószer használata

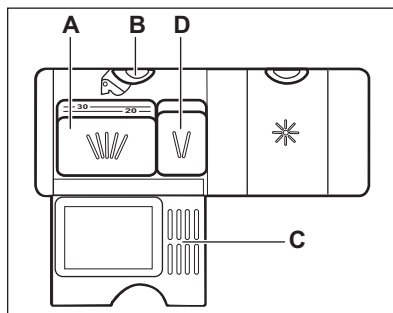
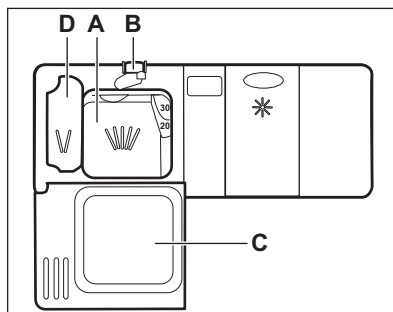

**VIGYÁZAT!**

Csak mosogatógéphez készült, speciális mosogatószert használjon.

1. Nyomja meg a kioldó gombot **(B)** a fedél **(C)** felnyitásához.
2. Tegye a mosogatószert por vagy tableta formájában az adagolóba **(A)**.
3. Ha a mosogatóprogram előmosási fázissal is rendelkezik, tegyen egy kevés mosogatószert az előmosási mosogatószer adagolóba **(D)**.
4. Zárja le a fedelet. Ellenőrizze, hogy reteszelt helyzetben van-e a kioldó gomb.

9.2 Program kiválasztása és elindítása

Az Auto Off funkció

Ha a készülék nem végez tevékenységet, akkor az energiafogyasztás csökkentése érdekében ez a funkció automatikusan kikapcsolja a készüléket.

A funkció az alábbiak esetén lép működésbe:

- A program befejezése után 5 perccel.
- 5 perccel azután, ha a program nem indult el.

A program indítása

1. A készülék bekapcsolásához nyomja meg a be/ki gombot. Ügyeljen arra, hogy a készülék legyen programválasztási üzemmódban, az ajtó pedig becsukva.
2. Annyiszor nyomja meg a **Program** gombot, amíg meg nem jelenik a beállítandó program visszajelzője.

A kijelző a program időtartamát mutatja.

3. Állítsa be a kívánt kiegészítő funkciót.
4. Nyomja meg a **Start** gombot a program elindításához.
 - A futó fázis visszajelzője világítani kezd.
 - Megkezdődik a program időtartamának visszaszámlálása 1 perces lépésekben.

Egy program késleltetett indítással való indítása

1. Állítson be egy programot.
2. Annyiszor nyomja meg a **Delay** gombot, amíg a beállítani kívánt késleltetés meg nem jelenik a kijelzőn (1 és 24 óra között).
3. Nyomja meg a **Start** gombot a visszaszámlálás elindításához.
 - A késleltetett indítás visszajelzője bekapcsol a visszaszámlálás elkezdődésének megerősítésére.
 - Megkezdődik a visszaszámlálás 1 órás lépésekben. Kizárólag az utolsó óra visszaszámlálása történik 1 perces lépésekben.

Amikor a visszaszámlálás véget ér, a program elindul, és megjelenik az éppen futó fázis jelzőfénye. Kialszik a késleltetett indítás visszajelző.

Ajtónyitás a készülék működése alatt

Ha kinyitja az ajtót egy program futása közben, a készülék leáll. Ez módosíthatja a program energiafogyasztását és időtartamát. Amikor ismét becsukja az ajtót, a visszaszámlálás a megszakítási ponttól folytatódik.



Ha a szárítási fázis alatt 30 másodpercnél hosszabb időre kinyitja az ajtót, az éppen futó program kikapcsol. Ez nem történik meg, ha az ajtót az AirDry funkció nyitja ki.



Ha a AirDry funkció automatikusan kinyitja a készülék ajtaját, ne próbálja azt becsukni a kinyitást követő 2 percen belül, mert ezzel kárt tehet a készülékben.

Ha ezután az ajtó további 3 percig csukva marad, az éppen futó program befejeződik.

Visszaszámlálás alatt a késleltetett indítás leállítása

Ha törli a késleltetett indítást, ismét be kell állítania a programot és a funkciókat.

Nyomja meg egyszerre, és tartsa lenyomva a **Delay** és **Option** gombokat, míg a készülék programválasztás üzemmódba nem lép.

A program törlése

Nyomja meg és tartsa lenyomva egyszerre a **Delay** és az **Option** gombot, míg a készülék programválasztás üzemmódba nem lép.

Egy új mosogatóprogram elindítása előtt ellenőrizze, hogy van-e mosogatószer a mosogatószer-adagolóban.

Amikor a program véget ért

Minden gomb inaktív a be/ki gomb kivételével.

1. A készülék kikapcsolásához nyomja meg a be/ki gombot, vagy várja meg, hogy az Auto Off funkció automatikusan kikapcsolja a készüléket.
Ha az Auto Off funkció bekapcsolása előtt kinyitja az ajtót, akkor automatikusan leáll a készülék.
2. Zárja el a vízcsapot.

10. HASZNOS TANÁCSOK ÉS JAVASLATOK

10.1 Általános

Az alábbi ötletek optimális tisztítási és szárítási eredményt biztosítanak a napi használat során, valamint segítséget nyújtanak a környezet megóvásában.

- Távolítsa el a nagyobb ételmaradványokat az edényekről.
- Az edényeket ne öblítse le kézzel előzetesen. Ha szükséges, használja az előmosogatósi programot (ha van), vagy válasszon előmosogatósi fázissal rendelkező mosogatóprogramot.
- Mindig használja ki a kosarak teljes területét.
- A készülékbe való bepakoláskor ügyeljen arra, hogy a mosogatókar fűvókáiból kilépő víz teljesen elérhesse és lemoshassa az edényeket. Ügyeljen arra, hogy az edények ne érjenek egymáshoz, illetve ne fedjék le egymást.
- A mosogatószert, öblítőszert és sót használhatja különállóan, vagy használjon kombinált mosogatószer-tablettákat (pl.: „3 az 1-ben”, „4 az 1-ben”, „Mind az 1-ben”). Kövesse a csomagoláson feltüntetett utasításokat.
- Válassza ki a töltet típusának és a szennyeződés mértékének megfelelő programot. Az ECO programmal a

leghatékonyabb víz- és energiafogyasztás mellett mosogathatja el a normál mértékben szennyezett edényeket és evőeszközöket.

10.2 Só, öblítőszert és mosogatószert használata

- Kizárólag sót, öblítőszert és mosogatószert használjon a mosogatógépből. Egyéb termékek károsodást okozhatnak a készülékben.
- Az olyan környéken, ahol a víz kemény vagy nagyon kemény, javasoljuk a sima mosogatószert (további hatóanyagokkal nem rendelkező por, gél, tableta), öblítőszert és só különálló használatát az optimális tisztítási és szárítási eredmény eléréséhez.
- Legalább havonta egyszer speciális készülék-tisztító szerrel járassa meg a készüléket.
- Rövid programok során nem oldódnak fel teljesen a mosogatószert-tabletták. A mosogatószert maradványok edényeken való lerakódásának megakadályozására hosszú programoknál használja a tablettákat.
- Ne használjon a szükségesnél több mosogatószert. További

információkért olvassa el a mosogatószer csomagolásán található útmutatásokat.

10.3 Mit tegyek, ha szeretném abbahagyni a kombinált mosogatószer-tabletták használatát?

Külön mosogatószer, só és öblítőszer használatának megkezdése előtt végezze el az alábbi lépéseket:

1. Állítsa be a legmagasabb szintet a vízlágyítóban.
2. Ellenőrizze, hogy tele van-e a sótartály és az öblítőszer-adagoló.
3. Indítsa el a legrövidebb programot, mely öblítési fázist tartalmaz. Ne használjon mosogatószeret, és ne töltsen meg a kosarakat.
4. A program lefutása után állítsa be a vízlágyítót a lakhelyén levő vízkeménységnek megfelelően.
5. Állítsa be az adagolt öblítőszer mennyiségét.
6. Kapcsolja be az öblítőszer hiányára figyelmeztető jelzést.

10.4 A kosarak megtöltése

- Csak mosogatógépbé tehető darabok mosogatására használja a készüléket.
- Ne tegyen fából, szaruból, alumíniumból, ónból és rézből készült darabokat a készülékbe.
- Ne helyezzen a készülékbe vizet felszívó darabokat (szivacsot, rongyot).
- Távolítsa el az ételmaradékot az edényekről.
- Áztassa fel az edényekre égett ételt.
- Az üreges tárgyakat (pl. csészék, poharak és lábasok) nyílásukkal lefele tegye be.
- Fontos, hogy az edények és evőeszközök ne csúszzanak

egymásba. Keverje más evőeszközökkel a kanalakat.

- Ellenőrizze, hogy a poharak nem érnek-e más poharakhoz.
- A kisebb tárgyakat helyezze az evőeszközkosárba.
- A könnyű darabokat helyezze a felső kosárba. Ügyeljen arra, hogy az eszközök ne mozdulhassanak el.
- A mosogatóprogram elindítása előtt győződjön meg arról, hogy a szórókar szabadon mozoghat.

10.5 Egy program indítása előtt

A következőket ellenőrizze:

- A szűrők tiszták és megfelelően vannak elhelyezve.
- Szoros a sótartály kupakjának rögzítése.
- Nem tömődtek el a szórókarok.
- Van regeneráló só és öblítőszer (ha nem kombinált mosogatószer-tablettákat használ).
- Megfelelő az edények elhelyezése a kosarakban.
- A kiválasztott program megfelel a töltet típusának és a szennyeződés mértékének.
- Megfelelő mennyiségű mosogatószert használ.

10.6 A kosarak kipakolása

1. Hagyja lehűlni az edényeket, mielőtt kipakolná a készülékből. A forró edények könnyebben megsérülnek.
2. Először az alsó kosarat, majd a felső kosarat ürítse ki.



Miután a program véget ért, víz maradhat a készülék oldalfalain és ajtaján.

11. ÁPOLÁS ÉS TISZTÍTÁS



FIGYELMEZTETÉS!

Karbantartás előtt kapcsolja ki a készüléket, és húzza ki a hálózati csatlakozódugót a csatlakozóaljzatból.



Az elszennyeződött szűrők és az eltömődött szűrőkarok rontják a mosogatás eredményességét. Rendszeresen ellenőrizze, és szükség esetén tisztítsa meg azokat.

11.1 A szűrők tisztítása

A szűrőrendszer 3 részegységből áll.

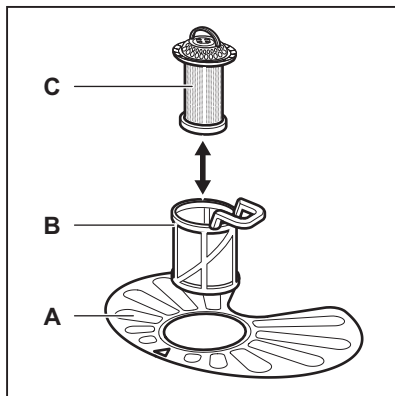

1. Az óramutató járásával ellentétesen fordítsa el a (B) szűrőt, és vegye ki.

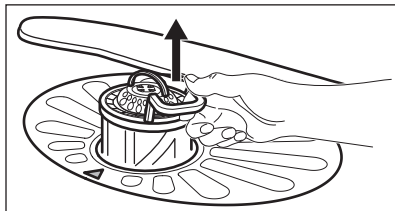
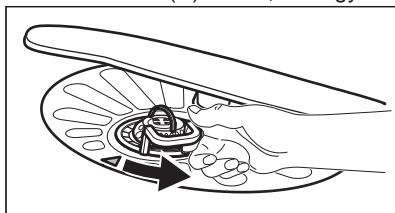

2. Húzza ki a (C) szűrőt a (B) szűrőből.
3. Vegye ki a lapos szűrőt (A).

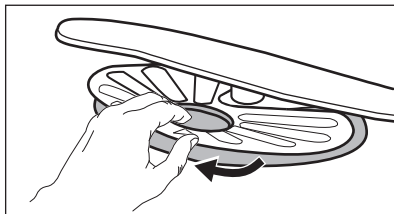

4. Vízrel tisztítsa meg a szűrőket.

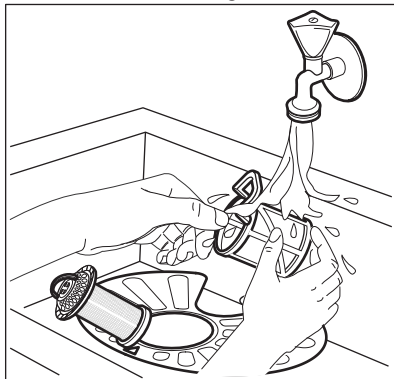

5. Győződjön meg arról, hogy nincs ételmaradvány vagy egyéb szennyeződés a vízgyűjtőben vagy annak széle körül.
6. Tegye vissza a lapos szűrőt (A) a helyére. Ügyeljen arra, hogy megfelelően helyezkedjen el a két vezetősín alatt.

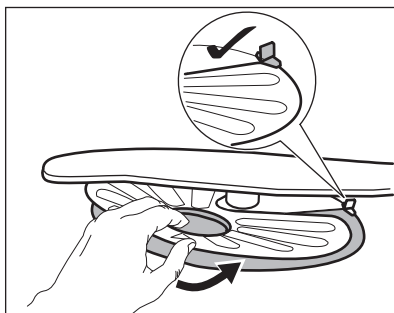

7. Szerelje vissza a szűrőket (B) és (C).
8. Tegye vissza a szűrőt (B) a lapos szűrőbe (A). Az óramutató járásával megegyező irányban forgassa, amíg nem rögzül.

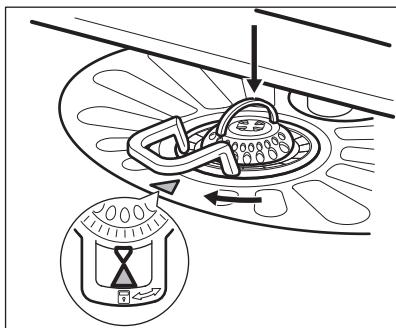

FIGYÁZAT!

A szűrők helytelen pozíciója nem kielégítő mosogatási eredményt okoz, és a készüléket is károsítja.

11.2 A szórókarok tisztítása

Ne szerelje ki a szórókarokat. Ha a szórókarok furatai eltömődnének, a szennyeződés megmaradó részét egy hegyes végű tárggyal távolítsa el.

11.3 Külső tisztítás

- A készüléket puha, nedves ruhával tisztítsa.

- Csak semleges tisztítószerrel használjon.
- Ne használjon súrolószert, súrolószivacsot vagy oldószereket.

11.4 Belső tisztítás

- Egy puha, nedves ronggyal gondosan tisztítsa meg a készüléket, beleértve az ajtó gumi tömítését.
- Amennyiben rendszeresen rövid időtartamú programokat használ, ezek zsír- és vízkőlerakódásokat okozhatnak a készülék belsejében. Ennek megakadályozása érdekében azt javasoljuk, hogy legalább 2 havonta futtasson le egy hosszú időtartamú mosogatóprogramot.
- A készülék maximális hatékonyságának megőrzése érdekében javasoljuk, hogy havonta használja a mosogatógépekhez kifejlesztett speciális tisztítószerrel. Gondosan kövesse a termék csomagolásán található útmutatásokat.

12. HIBAELHÁRÍTÁS

A készülék nem működik, vagy működés közben leáll. Mielőtt a márkaszervizhez fordul, győződjön meg arról, hogy saját maga képes-e a hiba elhárítására a táblázatban található információk segítségével.





FIGYELMEZTETÉS!

A nem megfelelően elvégzett javítások súlyos biztonsági kockázatot jelenthetnek a készülék felhasználója számára. Minden javítást képzett szakembernek kell elvégeznie.

Bizonyos meghibásodások esetén a kijelzőn egy riasztási kód látható.

Az előforduló hibák többsége anélkül megoldható, hogy a márkaszervizhez kellene fordulni.

Meghibásodás és riasztási kód	Lehetséges ok és megoldás
Nem lehet bekapcsolni a készüléket.	<ul style="list-style-type: none"> • Ügyeljen arra, hogy a villásdugó be legyen dugva a hálózati aljzatba. • Ellenőrizze, hogy nem oldott-e ki valamelyik biztosíték a biztosítékdobozban.
A program nem indul el.	<ul style="list-style-type: none"> • Ellenőrizze, hogy a készülék ajtaja be van-e csukva. • Nyomja meg a Start gombot. • Ha késleltetett indítás van beállítva, törölje azt, vagy várja meg a visszaszámlálás befejeződését. • A készülék megkezdte a gyanta regenerálását a vízlágyítóban. A művelet időtartama kb. 5 perc.
A készülék nem tölt be vizet. A kijelzőn  jelenik meg.	<ul style="list-style-type: none"> • Ellenőrizze, hogy nyitva van-e a vízcsap. • Ellenőrizze, hogy a hálózati víznyomás nem túl alacsony-e. Ezzel kapcsolatban kérjen tájékoztatást a helyi vízműtől. • Ellenőrizze, hogy a vízcsap nincs-e eltömődve. • Ellenőrizze, hogy a vízbefolyó-tömlőben található szűrő nincs-e eltömődve. • Ellenőrizze, hogy a vízbefolyó-tömlő nincs-e megcsavarodva vagy megtörve.
A készülék nem engedi ki a vizet. A kijelzőn  jelenik meg.	<ul style="list-style-type: none"> • Ellenőrizze, hogy a szifon nincs-e eltömődve. • Ellenőrizze, hogy a kifolyócsőben található szűrő nincs-e eltömődve. • Ellenőrizze, hogy a belső szűrőrendszer nincs-e eltömődve. • Ellenőrizze, hogy a kifolyócső nincs-e megcsavarodva vagy megtörve.
A kifolyásgátló bekapcsolt. A kijelzőn  jelenik meg.	<ul style="list-style-type: none"> • Zárja el a vízcsapot, és forduljon a márkaszervizhez.
A készülék működés közben többször leáll, majd elindul.	<ul style="list-style-type: none"> • Ez normális. Ez optimális tisztítást és energiatakarékos működést eredményez.
A program túl hosszú ideig működik.	<ul style="list-style-type: none"> • Válassza a TimeSaver kiegészítő funkciót a program idejének lerövidítéséhez. • Ha késleltetett indítás kiegészítő funkció van beállítva, törölje azt, vagy várja meg a visszaszámlálás befejeződését.
A kijelzőn a hátralevő idő értéke növekszik, és majdnem a program befejezéséig tartó időre ugrik.	<ul style="list-style-type: none"> • Ez nem hiba. A készülék megfelelően üzemel.

Meghibásodás és riasztási kód	Lehetséges ok és megoldás
A készülék ajtajából enyhe szivárgás észlelhető.	<ul style="list-style-type: none"> A készülék színtezése nem megfelelő. A vízszintbe állításhoz lazítsa vagy húzza meg az állítható lábakat (ha vannak). A készülék ajtaja nem központosan áll az üstön. Állítson a hátsó lábon (ha van).
Nehéz becsukni a készülék ajtaját.	<ul style="list-style-type: none"> A készülék színtezése nem megfelelő. A vízszintbe állításhoz lazítsa vagy húzza meg az állítható lábakat (ha vannak). Az edények és evőeszközök egyes részei kiállnak a kosarakból.
Csörgő/kopogó zaj hallatszik a készülék belsejéből.	<ul style="list-style-type: none"> Az edények és evőeszközök elhelyezése nem megfelelő a kosarakban. Lásd a kosár megpakolására vonatkozó ismertetőt. Ellenőrizze, hogy a szórókarok szabadon mozognak-e.
A hálózati megszakító a készülék miatt leold.	<ul style="list-style-type: none"> A hálózati megszakító terhelhetősége (amperszáma) nem elegendő az összes háztartási készülék egyszerre történő üzemeltetéséhez. Ellenőrizze a konnektor terhelhetőségét (amperszámát) és a megszakító kapacitását, és kapcsolja ki a használatban levő készülékek egyikét. Belső elektromos hiba a készülékben. Vegye fel a kapcsolatot egy márkaszervizzel.



A lehetséges okok megismerésére nézze meg „**Az első használat előtt**”, a „**Napi használat**” vagy a „**Hasznos tanácsok és javaslatok**” című fejezetet.

Ha a probléma ismét jelentkezik, akkor forduljon a márkaszervizhez.

A táblázatban nem található riasztási kódokkal kapcsolatban forduljon a márkaszervizhez.

Miután ellenőrizte a készüléket, kapcsolja azt ki, majd kapcsolja be újra.

12.1 A mosogatás és a szárítás eredménye nem kielégítő

Jelenség	Lehetséges ok és megoldás
A mosogatás eredménye nem kielégítő.	<ul style="list-style-type: none"> Olvassa el a „Napi használat” és a „Hasznos tanácsok és javaslatok” c. fejezetet, valamint a kosár megtöltésére vonatkozó útmutatót. Használjon intenzívebb mosogatóprogramot. Tisztítsa meg a szórókar-fúvókákat és a szűrőt. Olvassa el az „Ápolás és tisztítás” című fejezetet.

Jelenség	Lehetséges ok és megoldás
A szárítás eredménye nem ki- elégítő.	<ul style="list-style-type: none"> • Az elmosogatott tárgyakat túl hosszú ideig hagyta a zárt készülékben. • Nincs a készülékben öblítőszer, vagy nem elegendő az adagolt öblítőszer mennyisége. Állítsa az öblítőszer-adagolót magasabb fokozatra. • Szükséges lehet a műanyag evőeszközök és edények törülközővel való szárítása. • A legjobb szárítási eredmény eléréséhez kapcsolja be az XtraDry kiegészítő funkciót, majd válassza az AirDry lehetőséget. • Javasoljuk, hogy mindig használjon öblítőszer, kombinált mosogatószer-tabletták használatok is.
Fehéres csíkok vagy kékes réteg látható a poharakon és edényeken.	<ul style="list-style-type: none"> • Túl nagy volt az adagolt öblítőszer mennyisége. Alacsonyabb szintre állítsa be az öblítőszer szintjét. • Túl sok volt a mosogatószer.
Szennyeződések és cseppnyomok vannak a poharakon és edényeken.	<ul style="list-style-type: none"> • Nem elegendő az adagolt öblítőszer mennyisége. Állítsa magasabbra az öblítőszer szintjét. • Lehet, hogy az öblítőszer minősége az oka.
Nedvesek az edények.	<ul style="list-style-type: none"> • A legjobb szárítási eredmény eléréséhez kapcsolja be az XtraDry kiegészítő funkciót, majd válassza az AirDry lehetőséget. • Nem szerepel szárítási fázis a programban, vagy alacsony a szárítási fázis hőmérséklete. • Az öblítőszer-adagoló üres. • Lehet, hogy az öblítőszer minősége az oka. • Lehet, hogy a kombinált mosogatószer-tabletták minősége az oka. Próbálkozzon másik márkával, vagy töltsen fel az öblítőszer-adagolót, és kombinált mosogatószer-tablettákkal együtt használja az öblítőszer.
A készülék belseje nedves.	<ul style="list-style-type: none"> • Ez nem hiba. A jelenséget az okozza, hogy a levegőben levő nedvesség kicsapódik a falakon.
Szokatlan habképződés mosogatás közben.	<ul style="list-style-type: none"> • Csak mosogatógépekhez készült mosogatószerrel használjon. • Szívárogo az öblítőszer-adagoló. Vegye fel a kapcsolatot egy márkaszervizzel.
Rozsdafoltok láthatók az evőeszközökön.	<ul style="list-style-type: none"> • Túl sok a só a mosogatáshoz használt vízben. Lásd „A vízlágyító” c. fejezetet. • Ezüst és rozsdamentes evőeszközöket helyezett egymás mellé. Ne helyezzen egymáshoz közel ezüst és rozsdamentes tárgyakat.

Jelenség	Lehetséges ok és megoldás
Mosogatószer marad a program végén a mosogatószer-adagolóban.	<ul style="list-style-type: none"> A mosogatószer-tabletta beragadt az adagolóba, és ezért nem teljesen mosta ki a víz. A víz nem tudja kimosni a mosogatószert az adagolóból. Ellenőrizze, hogy a szórókar nincs-e eltömődve. Ellenőrizze, hogy a kosarakba helyezett eszközök nem akadályozzák-e a mosogatószer-adagoló fedelének kinyitását.
A készülék belsejében kellemetlen szag észlelhető.	<ul style="list-style-type: none"> Lásd a „Belső tisztítás” című szakaszt.
Vízkölerakódás látható az evőeszközökön, az üstön és az ajtó belsején.	<ul style="list-style-type: none"> A só szintje alacsony; ellenőrizze a feltöltés visszajelzőt. Laza a sótartály kupakjának rögzítése. A csapvíz kemény. Lásd „A vízlágyító” c. fejezetet. Még akkor is használjon sót, és állítsa be a vízlágyító regenerálását, ha kombinált mosogatószer-tablettákat használ. Lásd „A vízlágyító” c. fejezetet. Amennyiben továbbra is vízkőmaradványokat észlel, erre a célra készült speciális készüléktisztító szerrel tisztítsa meg a készüléket. Próbáljon ki másik mosogatószert. Forduljon a mosogatószer gyártójának ügyfélszolgálatához.
Az edények fénytelené válnak, elszíneződtek vagy sérültek.	<ul style="list-style-type: none"> Ellenőrizze, hogy kizárólag mosogatógépben tisztítható tárgyakat helyezett-e a készülékbe. Óvatosan végezze a kosarakba való be- és kipakolást. Lásd a kosár megpakolására vonatkozó ismertetőt. A kényes darabokat helyezze a felső kosárba.



A lehetséges okok megismerésére nézze meg „**Az első használat előtt**”, a „**Napi használat**” vagy a „**Hasznos tanácsok és javaslatok**” című fejezetet.

13. MŰSZAKI INFORMÁCIÓK

Méretek	Szélesség / magasság / mélység (mm)	596 / 818 - 898 / 575
Elektromos csatlakoztatás ¹⁾	Feszültség (V)	200 - 240
	Frekvencia (Hz)	50 / 60
Hálózati víznyomás	Min. / max. bar (MPa)	0.5 (0.05) / 8 (0.8)
Vízellátás	Hidegvíz vagy melegvíz ²⁾	maximum 60 °C

Kapacitás	Teríték	13
Energiafogyasztás	Bekapcsolva hagyva (W)	5.0
Energiafogyasztás	Kikapcsolt állapotban (W)	0.10

1) A további értékeket lásd az adattáblán.

2) Ha a melegvíz alternatív energiaforrásból származik (pl. napelemek, szélenergia), akkor az energiafogyasztás csökkentése érdekében használja a melegvíz-vezetékét.

14. KÖRNYEZETVÉDELMI TUDNIVALÓK

 A következő jelzéssel ellátott anyagokat hasznosítsa újra. Újrahasznosításhoz tegye a megfelelő konténerekbe a csomagolást. Járuljon hozzá környezetünk és egészségünk védelméhez, és hasznosítsa újra az elektromos és elektronikus hulladékot. A

 tiltó szimbólummal ellátott készüléket ne dobja a háztartási hulladék közé. Juttassa el a készüléket a helyi újrahasznosító telepre, vagy lépjen kapcsolatba a hulladékkezelésért felelős hivatallal.

www.aeg.com/shop



156910510-A-422016



AEG