



Thinking of you
Electrolux



EZB2400

.....
HR PEĆNICA
HU SÜTŐ

.....
UPUTE ZA UPORABU
HASZNÁLATI ÚTMUTATÓ

2
22



SADRŽAJ

1. INFORMACIJE O SIGURNOSTI.....	3
2. SIGURNOSNE UPUTE.....	4
3. OPIS PROIZVODA.....	6
4. PRIJE PRVE UPORABE.....	6
5. SVAKODNEVNA UPORABA.....	7
6. FUNKCIJE SATA.....	9
7. DODATNE FUNKCIJE.....	9
8. SAVJETI I PREPORUKE.....	10
9. ČIŠĆENJE I ODRŽAVANJE.....	16
10. RJEŠAVANJE PROBLEMA.....	18
11. POSTAVLJANJE.....	19

MISLIMO NA VAS

Hvala vam što ste kupili Electrolux uređaj. Izabrali ste proizvod koji sa sobom donosi desetljeća profesionalnog iskustva i inovacija. Domišljat i elegantan, projektiran je misleći na vas. Stoga, uvijek kada ga koristite, možete biti sigurni znajući da ćete svaki put dobiti izvrsne rezultate.

Dobrodošli u Electrolux.

Posjetite našu internetsku stranicu za:



Dobivanje savjeta o korištenju, prospekata, rješavanju problema, servisnim informacija:

www.electrolux.com



Registriranje vašeg proizvoda za bolji servis:

www.registerelectrolux.com



Kupovinu dodatne opreme, potrošnog materijala i originalnih rezervnih dijelova za vaš uređaj:

www.electrolux.com/shop

BRIGA O KUPCIMA I SERVIS

Preporučujemo uporabu originalnih rezervnih dijelova.

Prilikom kontaktiranja ovlaštenog servisnog centra, provjerite da su vam dostupni sljedeći podaci: Model, PNC, serijski broj.

Informacije možete pronaći na nazivnoj pločici.



Upozorenje / Oprez - sigurnosne informacije



Opće informacije i savjeti



Ekološke informacije

Zadržava se pravo na izmjene.

1. ⚠ INFORMACIJE O SIGURNOSTI

Prije postavljanja i korištenja uređaja, pažljivo pročitajte isporučene upute. Proizvođač nije odgovoran ako nepravilno postavljanje i uporaba uređaja uzrokuje ozljede i oštećenja. Upute uvijek čuvajte s uređajem, za buduće potrebe.

1.1 Sigurnost djece i slabijih osoba

- Ovaj uređaj mogu koristiti djeca od 8 godina pa na više i osobe smanjenih tjelesnih, osjetilnih ili mentalnih mogućnosti ili osobe koje ne raspolažu iskustvom ili znanjem ako su pod nadzorom osobe odgovorne za njihovu sigurnost i rade po uputama koje se odnose na sigurno korištenje uređaja te razumiju uključene opasnosti.
- Ne dozvolite djeci da se igraju s uređajem.
- Svu ambalažu čuvajte izvan dohvata djece.
- Djeci i kućnim ljubimcima ne dozvoljavajte približavanje uređaju dok je u radu ili dok se hladi. Dostupni dijelovi su vrući.
- Ako je uređaj opremljen sigurnosnom blokadom za djecu, preporučujemo da je uključite.
- Čišćenje i održavanje uređaja ne smiju obavljati djeca bez nadzora.
- Djeca mlađa od 3 godine trebaju se držati podalje ako nisu pod trajnim nadzorom.

1.2 Opća sigurnost

- Kvalificirana osoba mora postaviti ovaj uređaj i zamijeniti kabel.
- Unutrašnjost uređaja se zagrijava dok je u radu. Ne dodirujte grijače u uređaju. Prilikom vađenja ili stavljanja pribora ili posuđa obavezno koristite rukavice za pećnicu.
- Prije obavljanja zahvata održavanja isključite napajanje.

- Prije zamjene žarulje provjerite je li uređaj isključen kako biste isključili mogućnost strujnog udara.
- Za čišćenje uređaja ne upotrebljavajte uređaje za parno čišćenje.
- Nemojte koristiti agresivna abrazivna sredstva za čišćenje ili oštre metalne strugače za čišćenje stakla na vratima pećnice jer mogu oštetiti površinu, a to može dovesti do loma stakla.
- Ako je kabel za napajanje oštećen, proizvođač ili ovlaštenu servisni centar ili slična kvalificirana osoba mora ga zamijeniti kako bi se izbjegla opasnost.
- Za skidanje vodilica plitica najprije povucite prednji dio vodilice, a zatim stražnji dio dalje od bočnih stijenki. Vodilice polica vratite na mjesto obrnutim redoslijedom.

2. SIGURNOSNE UPUTE

2.1 Postavljanje



UPOZORENJE!

Samo kvalificirana osoba smije postaviti ovaj uređaj.

- Odstranite svu ambalažu
- Ne postavljajte i ne koristite oštećeni uređaj.
- Pridržavajte se uputa za instalaciju isporučenih s uređajem.
- Budite pažljivi kada pomičete uređaj jer je težak. Obavezno nosite zaštitne rukavice.
- Uređaj ne povlačite za ručku.
- Održavajte minimalnu udaljenost od drugih uređaja i kuhinjskih elemenata.
- Provjerite je li uređaj postavljen ispod i u blizini sigurnih struktura.
- Bočne stranice uređaja moraju se nalaziti pored uređaja ili kuhinjskih elemenata iste visine.

2.2 Spajanje na električnu mrežu



UPOZORENJE!

Opasnost od požara i strujnog udara.

- Sva spajanja na električnu mrežu treba izvršiti kvalificirani električar.
- Uređaj mora biti uzemljen.
- Provjerite podudaraju li se električni podaci na nazivnoj pločici s električnim napajanjem. Ako to nije slučaj, kontaktirajte električara.
- Uvijek koristite pravilno ugrađenu utičnicu sa zaštitom od strujnog udara.
- Ne koristite adaptere s više utičnica i produžne kabele.
- Pazite da ne oštetite utikač i kabel napajanja. Ako je potrebno zamijeniti električni kabel, to mora izvršiti ovlaštenu servisni centar.
- Ne dopustite da kabel napajanje dodiruje vrata uređaja, posebice kada su vrata vruća.
- Zaštita od strujnog udara dijelova pod naponom i izoliranih dijelova mora biti pričvršćena na takav način da se ne može ukloniti bez alata.
- Utikač kabela napajanja utaknite u utičnicu tek po završetku postavljanja. Provjerite postoji li pristup utikaču nakon postavljanja.
- Ako je utičnica labava, nemojte priključivati utikač.

- Ne povlačite kabel napajanja kako biste utikač izvukli iz utičnice. Uvijek uhvatite i povucite utikač.
- Koristite samo odgovarajuće izolacijske uređaje: automatske sklopke, osigurače (osigurače na uvrtanje izvaditi iz ležišta), sklopke i releje zemnog spoja.
- Električna instalacija mora imati izolacijski uređaj koji vam omogućuje iskapčanje uređaja iz električne mreže na svim polovima. Izolacijski uređaj mora imati kontakte s otvorom od minimalno 3 mm.
- Ovaj je uređaj usklađen s direktivama EU.
- Kako biste spriječili oštećenje ili gubitak boje emajla:
 - ne stavljajte izravno na dno uređaja posude ili druge predmete.
 - ne stavljajte aluminijsku foliju izravno na dno uređaja.
 - ne stavljajte vodu izravno u vrući uređaj.
 - ne držite vlažne posude i hranu u uređaju nakon završetka kuhanja.
 - budite oprezni prilikom vađenja ili postavljanja pribora.
- Gubitak boje emajla nema utjecaj na performanse uređaja. To nije neispravnost u smislu prava na jamstvo.

2.3 Koristite



UPOZORENJE!

Opasnost od ozljede, opekline, strujnog udara ili eksplozije.

- Ovaj uređaj koristite samo u kućanstvu.
- Ne mijenjajte specifikacije ovog uređaja.
- Provjerite da otvori za ventilaciju nisu blokirani.
- Uređaj ne ostavljajte bez nadzora dok radi.
- Isključite uređaj nakon svake upotrebe.
- Budite oprezni prilikom otvaranja vrata uređaja u radu. Oslobađa se vruća para.
- Ne upravljajte uređajem vlažnim rukama ili kada je u doticaju s vodom.
- Ne pritišćite otvorena vrata.
- Uređaj ne koristite kao radnu površinu ili za čuvanje stvari.
- Pažljivo otvarajte vrata. Korištenje sastojaka koji sadrže alkohol može izazvati miješanje alkohola i zraka.
- Iskre ili otvoreni plamen ne smiju dospjeti u blizinu uređaja kada otvarate vrata.
- Zapaljive predmete ili predmete namočene zapaljivim sredstvima ne stavljajte u uređaj, pored ili na njega.



UPOZORENJE!

Postoji opasnost od oštećenja uređaja.

2.4 Čišćenje i održavanje



UPOZORENJE!

Postoji opasnost od ozljede, vatre ili oštećenja uređaja.

- Prije održavanja, uređaj isključite i utikač izvucite iz utičnice mrežnog napajanja.
- Provjerite je li uređaj hladan. Postoji opasnost od puknuća staklenih ploča.
- Staklene ploče vrata odmah zamijenite kada su oštećene. Obratite se ovlaštenom servisu.
- Pazite pri uklanjanju vrata s uređaja. Vrata su teška!
- Uređaj redovito očistite kako biste spriječili propadanje materijala površine.
- Preostala masnoća ili hrana u uređaju može uzrokovati požar.
- Uređaj očistite vlažnom mekom krpom. Koristite isključivo neutralni deterđent. Nikada ne koristite abrazivna sredstva, jastučice za ribanje, otapala ili metalne predmete.
- Ako koristite raspršivač za čišćenje pećnice, poštujujte sigurnosne upute na ambalaži.

- Katalitički emajl nemojte čistiti (ako je primjenjivo) nikakvom vrstom deterdženta.

2.5 Unutarnje svjetlo

- Vrsta žarulje ili halogeno svjetlo koje se koristi u ovom uređaju namijenjeno je samo za kućanske uređaje. Ne koristite ga za kućno osvjjetljenje.



UPOZORENJE!

Opasnost od strujnog udara.

- Prije zamjene žarulje, uređaj iskopčajte iz električne mreže.

- Koristite samo žarulje istih karakteristika.

2.6 Odlaganje



UPOZORENJE!

Opasnost od ozljede ili gušenja.

- Iskopčajte uređaj iz napajanja.
- Prerežite električni kabel i bacite ga.
- Uklonite bravicu vrata kako biste spriječili da se djeca i kućni ljubimci zatvore u uređaj.

3. OPIS PROIZVODA

3.1 Opći pregled

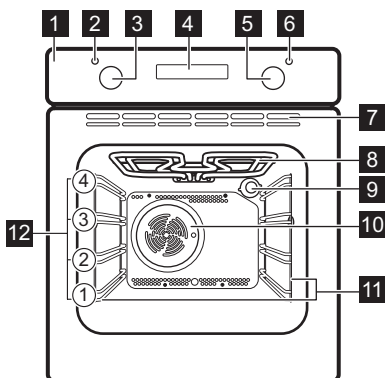

- 1 Upravljačka ploča
- 2 Žaruljica/symbol/indikator temperature
- 3 Regulator temperature
- 4 Elektronički programator
- 5 Regulator funkcija pećnice
- 6 Žarulja / simbol / indikator temperature
- 7 Otvori za zrak ventilatora za hlađenje
- 8 Grijač
- 9 Svjetlo
- 10 Ventilator
- 11 Vodilice police na skidanje
- 12 Položaji police

3.2 Pribor

- **Žičana polica**
Za posuđe, kolače u kalupu i pečenje mesa.
- **Pekač za pecivo**

Za torte i biskvite.

- **Plitica za roštiljanje/pečenje**
Može se koristiti za pečenje kolača i mesa ili kao plitica za sakupljanje masnoće.

4. PRIJE PRVE UPORABE



UPOZORENJE!

Pogledajte poglavlja sa sigurnosnim uputama.

4.1 Početno čišćenje

Izvadite sav pribor i sve pomične vodilice za police iz uređaja.



 Pogledajte poglavlje „Čišćenje i održavanje“.

Uređaj očistite prije prve upotrebe. Pribor i uklonjive vodilice polica vratite na njihovo mjesto.

4.2 Postavljanje vremena



Prije uključivanja pećnice morate namjestiti vrijeme.

Indikator funkcije vremena bljeska kad pećnicu priključite na električno napajanje, u slučaju prekida napajanja ili kad tajmer nije postavljen.

Pritisnite tipku  ili  za postavljanje točnog vremena.

Nakon otprilike pet sekundi treptanje prestaje i na zaslonu se prikazuje postavljeno vrijeme.

4.3 Promjena vremena

 Vrijeme ne možete promijeniti dok rade funkcije Trajanje  ili Završetak .

Pritišćite  sve dok indikator vremena ne počne bljeskati.



5. SVAKODNEVNA UPORABA

 **UPOZORENJE!**
Pogledajte poglavlja sa sigurnosnim uputama.

Za postavljanje novog vremena, pogledajte „Postavljanje vremena“.

4.4 Prethodno zagrijavanje

Predgrijte prazan uređaj kako bi se spalili ostatci masnoće.

1. Postavite funkciju  i najvišu temperaturu.
2. Pustite da uređaj radi 1 sat.
3. Postavite funkciju  i najvišu temperaturu.
4. Pustite da uređaj radi 15 minuta. Dodatna oprema se može zagrijati više nego inače. Uređaj može ispuštati miris i dim. To je normalno. Provjerite je li protok zraka u prostoriji dovoljan.

5.1 Uključivanje i isključivanje uređaja







 **Ovisno o modelu, vaš uređaj ima simbole, indikatore ili svjetla tipki:**

- Indikator se uključuje kad se pećnica zagrije.
- Svjetlo se uključuje kad uređaj radi.
- Simbol prikazuje kontrolira li regulator funkcije pećnice ili temperaturu.

1. Okrenite tipku funkcija pećnice za odabir funkcija pećnice.
2. Okrenite regulator temperature za odabir temperature.
3. Za isključivanje uređaja, prekidače za funkcije pećnice i regulator

temperature okrenite u položaj isključeno.

5.2 Funkcije pećnice

Funkcije pećnice	Uporaba
0 Položaj Isključeno (Off)	Uređaj je isključen.
 Gornji i donji grijač	Za pečenje i prženje na jednoj razini.
 Kuhanje zrakom	Za prženje ili prženje i pečenje hrane za koju je potrebna ista temperatura na jednoj ili više polica, bez miješanja mirisa.
 Mali roštilj	Za roštiljanje plosnatih namirnica i pripremu tosta.
 Veliki roštilj	Za pečenje tanjih komada hrane u većim količinama i pripremanje tosta.
 Pizza program	Za pečenje namirnica koje se trebaju intenzivnije zapeći ili dobiti koricu na jednoj razini. Postavite temperaturu pećnice za 20 - 40 °C niže nego za Gornji i donji grijač.
 Donji grijač	Pečenje hrskavih kolača ili kolača s hrskavijom koricom i konzerviranje namirnica.

5.3 Prikaz

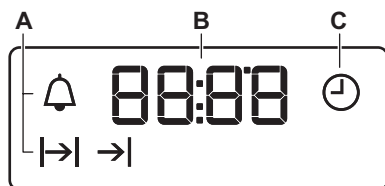





- A) Indikatori funkcija
- B) Zaslon vremena
- C) Indikatori funkcija





5.4 Tipke

Tipka	Funkcija	Opis
—	MINUS	Za postavljanje vremena.
	SAT	Za postavljanje funkcije sata.
+	PLUS	Za postavljanje vremena.



6. FUNKCIJE SATA



6.1 Tablica funkcija sata

Funkcija sata	Uporaba
 Vrijeme	Za postavljanje, promjenu ili provjeru vremena.
 Podešavanje vremena	Za postavljanje vremena odbrojanja. Ova funkcija nema utjecaja na rad uređaja.
 Trajanje	Za postavljanje vremena kuhanja pećnice.
 Završetak	Za postavljanje vremena isključenja pećnice.

 Možete istovremeno koristiti funkcije Trajanje  i Završetak  kako biste postavili vrijeme koje će pećnica raditi te kad će se isključiti. To vam omogućuje uključivanje uređaja s odgodom. Prvo postavite Trajanje  a zatim Završetak .



6.2 Postavljanje funkcija sata

Za Trajanje  i Završetak , postavite funkciju i temperaturu pećnice. To nije potrebno za Zvučni alarm .



1. Pritisnite  dok indikator potrebne funkcije sata ne počne bljeskati.
2. Pritisnite  ili  za postavljanje vremena za odgovarajuću funkciju sata.

Funkcija sata radi. Na zaslonu se prikazuje indikator za funkciju sata koju ste postavili.

-  Na zaslonu se prikazuje preostalo vrijeme funkcije zvučnog alarma.
3. Kada vrijeme istekne, indikator funkcije sata trepće i oglašava se zvučni signal. Za isključivanje signala pritisnite tipku.
 4. Prekidač za funkcije pećnice i regulator temperature okrenite u položaj isključeno.

 S funkcijama Trajanje  i Završetak  uređaj se automatski isključuje.

6.3 Poništavanje funkcija sata

1. Pritisnite tipku  dok ne počne bljeskati indikator potrebne funkcije.
 2. Pritisnite i držite .
- Funkcija sata se nakon nekoliko sekundi isključuje.

7. DODATNE FUNKCIJE

7.1 Ventilator za hlađenje

Kada uređaj radi, ventilator za hlađenje automatski se uključuje kako bi površinu uređaja održao hladnom. Ako isključite uređaj, ventilator za hlađenje i dalje radi sve dok se uređaj ne ohladi.

7.2 Sigurnosni termostat

Neispravan rad uređaja ili neispravne komponente mogu uzrokovati opasno pregrijavanje. Kako bi se to spriječilo, paćnica ima sigurnosni termostat koji prekida napajanje. Pećnica se automatski ponovno uključuje kad temperatura padne.

8. SAVJETI I PREPORUKE



UPOZORENJE!

Pogledajte poglavlja sa sigurnosnim uputama.



Temperature i vremena pečenja u tablicama služe kao primjeri. Oni ovise o receptima, kvaliteti i količini korištenih sastojaka.

možete promijeniti rezultate pečenja i uzrokovati oštećenje emajla.

8.1 Opće informacije

- Uređaj ima četiri položaja polica. Brojite položaje polica od dna pećnice.
- Uređaj ima poseban sustav pomoću kojega zrak cirkulira, a para stalno recirkulira. S tim sustavom možete kuhati u parnom okolišu i održati hranu mekanom iznutra a hrskavom izvana. Skraćuje vrijeme pečenja i potrošnju energije na minimum.
- Vлага se može kondenzirati u uređaju ili na staklima vrata. To je normalno. Uvijek se odmaknite od uređaja kad otvarate vrata uređaja tijekom kuhanja. Za smanjenje kondenzacije, uključite uređaj da radi barem 10 minuta prije kuhanja.
- Nakon svake uporabe uređaja očistite vlagu.
- Ne stavljajte predmete izravno na dno uređaja i ne stavljajte aluminijsku foliju na komponente dok kuhate. Time

8.2 Pečenje kolača

- Ne otvarajte vrata pećnice prije isteka 3/4 postavljenog vremena kuhanja.
- Ako koristite dvije posude za pečenje istovremeno, ostavite jednu praznu razinu između njih.

8.3 Pečenje mesa i ribe

- Koristite duboku pliticu za vrlo masnu hranu kako biste sačuvali pećnicu od mrlja koje mogu biti trajne.
- Ostavite meso otprilike 15 minuta prije rezanja tako da se sok ne iscijedi.
- Kako biste spriječili stvaranje prevelike količine dima tijekom pečenja, u duboku pliticu dodajte malo vode. Za sprečavanje kondenzacije dima, dodajte vode svaki put nakon što se osuši.

8.4 Vremena pripremanja

Vremena kuhanja ovise o vrsti, konzistentnosti i volumenu hrane.

U početku pratite tijek kuhanja. Pronađite najbolje postavke (postavka topline, vrijeme kuhanja itd.) za vaše posuđe, recepte i količine tijekom korištenja uređaja.

8.5 Tablice za pečenje tijesta/peciva i mesa/ribe

Kolači

Jelo	Gornji i donji grijač		Kuhanje zrakom		Vrijeme (min)	Napomene
	Temperatura (°C)	Položaj rešetke	Temperatura (°C)	Položaj rešetke		
Recepti s tučenim tijestom	170	2	165	2 (1 i 3)	45 - 60	U kalupu za torte
Prhko tijesto	170	2	160	2 (1 i 3)	20 - 30	U kalupu za torte

Jelo	Gornji i donji grijač		Kuhanje zrakom		Vrijeme (min)	Napomene
	Temperatura (°C)	Položaj rešetke	Temperatura (°C)	Položaj rešetke		
Mlječna torta s maslacem i sirom	170	1	165	2	70 - 80	U kalupu za torte od 26 cm
Kolač s jabukama (pita od jабuka)	170	1	160	2 (1 i 3)	80 - 100	U dva kalupa za pečenje torte od 20 cm na mreži za pečenje
Štrudl	175	2	150	2	60 - 80	U plitici za pečenje
Torta s marmeladom	170	2	160	2 (1 i 3)	30 - 40	U kalupu za torte od 26 cm
Voćni kolač	170	2	155	2	50 - 60	U kalupu za torte od 26 cm
Kolač od dizanog tijesta (Bezmasna biskvit torta)	170	2	160	2	90 - 120	U kalupu za torte od 26 cm
Božićni kolač/ bogati voćni kolač	170	2	160	2	50 - 60	U kalupu za torte od 20 cm
Kolač od šljiva ¹⁾	170	2	165	2	20 - 30	U kalupu za pečenje kruha
Mali kolači	170	3	166	3 (1 i 3)	25 - 35	U plitici za pečenje
Keksi ¹⁾	150	3	140	3 (1 i 3)	30 - 35	U plitici za pečenje
Poljupci	100	3	115	3	35 - 40	U plitici za pečenje

Jelo	Gornji i donji grijač		Kuhanje zrakom		Vrijeme (min)	Napomene
	Temperatura (°C)	Položaj rešetke	Temperatura (°C)	Položaj rešetke		
Žemlje ¹⁾	190	3	180	3	80 - 100	U plitici za pečenje
Choux kolač ¹⁾	190	3	180	3 (1 i 3)	15 - 20	U plitici za pečenje
Voćne pite	180	3	170	2	25 - 35	U kalupu za torte od 20 cm
Sendvič Victoria	180	1 ili 2	170	2	45 - 70	Lijevo + desno u kalupu za tortu od 20 cm
Bogata voćna torta	160	1	150	2	110 - 120	U kalupu za torte od 24 cm
Sendvič Victoria ¹⁾	170	1	160	1	50 - 60	U kalupu za torte od 20 cm

¹⁾ Predgrijte pećnicu 10 minuta.

Kruh i pizza

Jelo	Gornji i donji grijač		Kuhanje zrakom		Vrijeme (min)	Napomene
	Temperatura (°C)	Položaj rešetke	Temperatura (°C)	Položaj rešetke		
Bijeli kruh ¹⁾	190	1	195	1	60 - 70	1 - 2 komada, 500 g po komadu
Raženi kruh	190	1	190	1	30 - 45	U kalupu za pečenje kruha
Peciva ¹⁾	190	2	180	2 (1 i 3)	25 - 40	6 - 8 kiflica u pekaču za pecivo
Pizza ¹⁾	190	1	190	1	20 - 30	Na dubokoj plitici

Jelo	Gornji i donji grijač		Kuhanje zrakom		Vrijeme (min)	Napomene
	Temperatura (°C)	Položaj rešetke	Temperatura (°C)	Položaj rešetke		
Pogače ¹⁾	200	3	190	2	10 – 20	U plitici za pečenje

¹⁾ Predgrijte pećnicu 10 minuta.

Pite

Jelo	Gornji i donji grijač		Kuhanje zrakom		Vrijeme (min)	Napomene
	Temperatura (°C)	Položaj rešetke	Temperatura (°C)	Položaj rešetke		
Zapečena tjestenina	180	2	180	2	40 - 50	U kalupu
Pita od prhkog tijesta s povrćem	200	2	200	2	45 - 60	U kalupu
Bureci	190	1	190	1	40 - 50	U kalupu
Lasagne	200	2	200	2	25 - 40	U kalupu
Caneloni	200	2	200	2	25 - 40	U kalupu
Yorkshire puding ¹⁾	220	2	210	2	20 - 30	6 kalupa za puding

¹⁾ Predgrijte pećnicu 10 minuta.

Meso

Jelo	Gornji i donji grijač		Kuhanje zrakom		Vrijeme (min)	Napomene
	Temperatura (°C)	Položaj rešetke	Temperatura (°C)	Položaj rešetke		
Govedina	200	2	190	2	50 - 70	Na žičanoj rešetki i dubokoj plitici
Svinjsko meso	180	2	180	2	90 - 120	Na žičanoj rešetki i dubokoj plitici
Teletina	190	2	175	2	90 - 120	Na žičanoj rešetki i dubokoj plitici

Jelo	Gornji i donji grijač		Kuhanje zrakom		Vrijeme (min)	Napomene
	Temperatura (°C)	Položaj rešetke	Temperatura (°C)	Položaj rešetke		
Englesko goveđe pečenje, slabo pečeno	210	2	200	2	44 - 50	Na žičanoj rešetki i dubokoj plitici
Englesko goveđe pečenje, srednje pečeno	210	2	200	2	51 - 55	Na žičanoj rešetki i dubokoj plitici
Englesko goveđe pečenje, dobro pečeno	210	2	200	2	55 - 60	Na žičanoj rešetki i dubokoj plitici
Svinjska plečka	180	2	170	2	120 - 150	Na dubokoj plitici
Svinjske nogice	180	2	160	2	100 - 120	2 komada na dubokoj plitici
Janjetina	190	2	190	2	110 - 130	But
Pile	200	2	200	2	70 - 85	Cijelo
Purica	180	1	160	1	210 - 240	Cijela
Patka	175	2	160	2	120 - 150	Cijela
Guska	175	1	160	1	150 - 200	Cijela
Zec	190	2	175	2	60 - 80	Razrezan na komade
Zec	190	2	175	2	150 - 200	Razrezan na komade
Fazan	190	2	175	2	90 - 120	Cijeli

Riba

Jelo	Gornji i donji grijač		Kuhanje zrakom		Vrijeme (min)	Napomene
	Temperatura (°C)	Položaj rešetke	Temperatura (°C)	Položaj rešetke		
Pastrva/komarča	190	2	175	2 (1 i 3)	40 - 55	3 - 4 ribe

Jelo	Gornji i donji grijač		Kuhanje zrakom		Vrijeme (min)	Napomene
	Temperatura (°C)	Položaj rešetke	Temperatura (°C)	Položaj rešetke		
Tuna/ losos	190	2	175	2 (1 i 3)	35 - 60	4 - 6 fileta

8.6 Mali roštilj



Ugrijte praznu pećnicu 10 minuta prije kuhanja.

Jelo	Količina		Temperatura (°C)	Vrijeme (min)		Položaj rešetke
	Komada	(g)		1. strana	2. strana	
Teleći odresci	4	800	250	12 - 15	12 - 14	3
Goveđi odrezak	4	600	250	10 - 12	6 - 8	3
Kobasice	8	-	250	12 - 15	10 - 12	3
Svinjski kotleti	4	600	250	12 - 16	12 - 14	3
Pile (razrezano na 2 dijela)	2	1000	250	30 - 35	25 - 30	3
Kebaby	4	-	250	10 - 15	10 - 12	3
Pileća prsa	4	400	250	12 - 15	12 - 14	3
Hamburgeri	6	600	250	20 - 30	-	3
Riblji fileti	4	400	250	12 - 14	10 - 12	3
Tost sendviči	4 - 6	-	250	5 - 7	-	3
Tost	4 - 6	-	250	2 - 4	2 - 3	3

8.7 Pizza

Koristite funkciju "Pizza program".



Predgrijte praznu pećnicu 10 minuta prije kuhanja.

Jelo	Temperatura (°C)	Vrijeme (min)	Položaj rešetke	Napomene
Pizza, velika	200	15 – 25	1	U plitici za pečenje
Pizza, mala	200	10 – 20	1	U plitici za pečenje
Peciva	200	15 – 25	1	U plitici za pečenje

9. ČIŠĆENJE I ODRŽAVANJE



UPOZORENJE!

Pogledajte poglavlja sa sigurnosnim uputama.

9.1 Napomene o čišćenju

- Prednju stranu pećnice očistite mekom krpom namočenom u mlaku vodu sa sredstvom za čišćenje.
- Za čišćenje metalnih površina koristite uobičajeno sredstvo za čišćenje.
- Unutrašnjost uređaja očistite nakon svake upotrebe. Nakupljanje masti ili drugih ostataka hrane može rezultirati požarom. Rizik je veći za pliticu roštilja.
- Tvrdokorne mrlje čistite posebnim sredstvom za čišćenje pećnica.
- Nakon svake upotrebe očistite svu dodatnu opremu i pustite da se osuši. Koristite meku krpnu namočenu u toplu vodu sa sredstvom za čišćenje.
- Ako je dodatna oprema od neljepljivog materijala, ne čistite je agresivnim sredstvima, oštrim predmetima ili u perilici posuđa. To može uzrokovati oštećenja na neljepljivom sloju.

9.2 Uređaji od nehrđajućeg čelika ili aluminija



Očistite vrata pećnice samo vlažnom spužvom. Osušite mekanom krpom. Ne koristite čeličnu vunu, kiseline ili abrazivne proizvode koji bi mogli oštetiti površinu pećnice. Očistite upravljačku ploču pećnice uz isti oprez.

9.3 Čišćenje brtve vrata

- Redovno provjeravajte brtvu vrata. Brtva vrata nalazi se oko ruba unutrašnjosti pećnice. Ne koristite uređaj ako je brtva vrata oštećena. Kontaktirajte ovlašteni servisni centar.
- Za čišćenje brtve vrata, pogledajte opće informacije o čišćenju.

9.4 Skidanje vodilica polica

Kako biste očistili pećnicu skinite vodilice polica.

1. Prednji dio vodilice police povucite dalje od bočne stjenke.

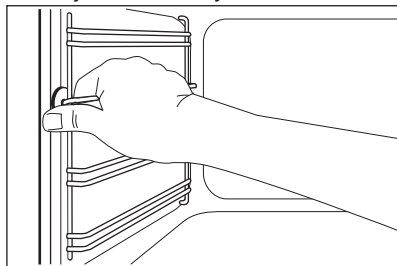

2. Stražnji dio vodilice police povucite s bočne stjenke i uklonite ga.

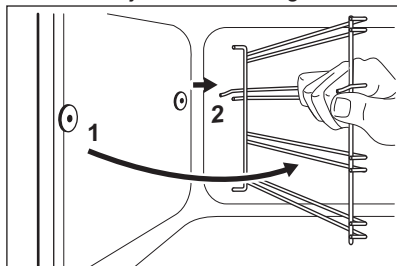

Vodilice polica vratite na mjesto obrnutim redoslijedom.

9.5 Čišćenje vrata pećnice

Vrata pećnice imaju dvije staklene ploče. Možete skinuti vrata pećnice i unutarnju staklenu ploču kako biste ih očistili.

i Vrata pećnice mogla bi se zatvoriti ako unutarnju staklenu ploču pokušate skinuti prije nego skinete vrata pećnice.

! **POZOR!** Uređaj ne upotrebljavajte bez unutarnjih staklenih ploča.

1. Otvorite vrata do kraja i pridržite šarke vrata.

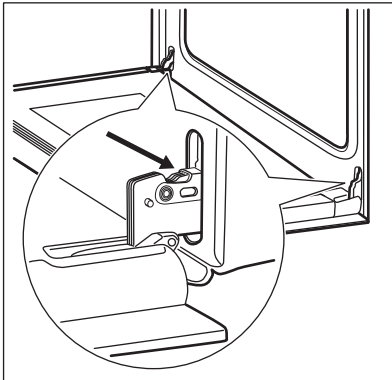

2. Podignite i okrenite poluge na objema šarkama.

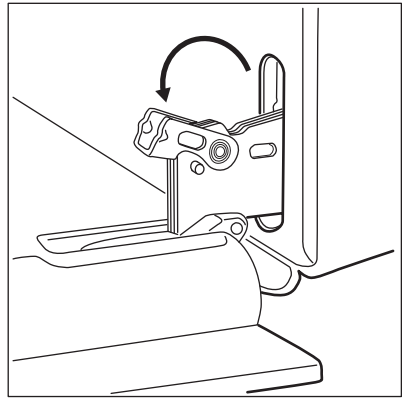

3. Zatvorite vrata pećnice napola, do prvog položaja. Zatim povucite vrata prema naprijed i izvadite ih iz ležišta.

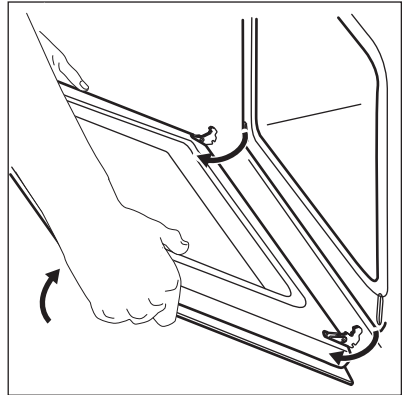

4. Stavite vrata na stabilnu površinu zaštićenu mekom krpom.

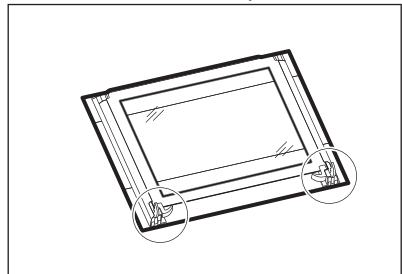

5. Otpustite sustav zaključavanja kako biste skinuli unutarnju staklenu ploču.

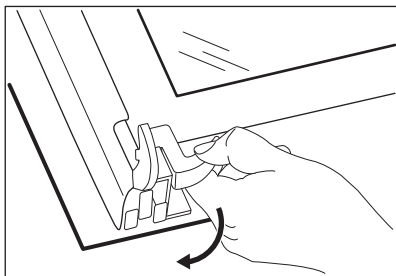

6. Dva pričvrtna elementa okrenite za 90° i izvucite ih iz ležišta.

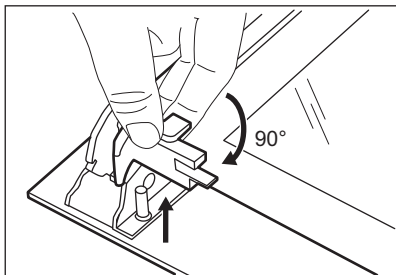

7. Prvo pažljivo podignite, a zatim skinite staklenu ploču.

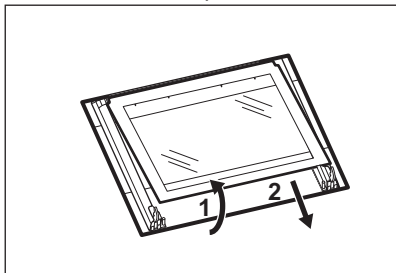

8. Staklenu ploču očistite sapunicom. Pažljivo osušite staklenu ploču. Kad završite čišćenje, postavite staklenu ploču i vrata pećnice. Gore opisane korake obavite obrnutim redoslijedom. Zona s tiskom mora biti okrenuta prema unutrašnjoj strani vrata. Nakon

postavljanja provjerite da površina okvira staklene ploče na dijelovima s tiskom nije gruba na dodir.

Osigurajte da unutarnju staklenu ploču postavite ispravno na mjesto.

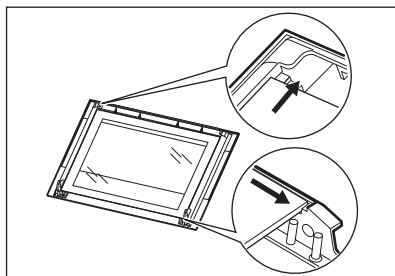

9.6 Zamjena žarulje

Na dno unutrašnjosti uređaja postavite krpicu. To će spriječiti oštećenje na staklenom poklopcu žaruljice i unutrašnjosti.



UPOZORENJE!

Opasnost od električnog udara! Prije zamjene žarulje isključite osigurač. Žarulja i stakleni poklopac žarulje mogu biti vrući.

1. Isključite uređaj.
2. Izvadite osigurače iz kutije s osiguračima ili isključite sklopku.

Stražnje svjetlo

1. Okrenite stakleni poklopac žaruljice u smjeru suprotnom od kazaljke na satu i skinite ga.
2. Očistite stakleni poklopac.
3. Zamijenite žarulju odgovarajućom žaruljom koja je otporna na toplinu od 300 °C.
4. Postavite stakleni poklopac.

10. RJEŠAVANJE PROBLEMA



UPOZORENJE!

Pogledajte poglavlja sa sigurnosnim uputama.

10.1 Što učiniti kad...

Problem	Mogući uzrok	rješenje
Pećnica se ne grije.	Pećnica je isključena.	Uključite pećnicu.
Pećnica se ne grije.	Sat nije podešen.	Namjestite sat.
Pećnica se ne grije.	Nisu postavljene potrebne postavke.	Provjerite jesu li postavke točne.
Pećnica se ne grije.	Osigurač je iskočio.	Provjerite da li je osigurač uzrok kvara. Ako osigurač stalno iskače, kontaktirajte ovlaštenog električara.
Svjetlo pećnice ne radi.	Svjetlo pećnice nije ispravno.	Zamijenite svjetlo pećnice.
Para i kondenzat nakuplja ju se na hrani i u unutrašnjosti pećnice.	Jelo ste predugo ostavili u pećnici.	Jelo ne ostavljajte u pećnici dulje od 15 – 20 minuta nakon završetka pečenja.
Na zaslonu se prikazuje "12.00"	Došlo je do nestanka električne energije.	Ponovno postavite sat.

10.2 Servisni podaci

Ako sami ne možete pronaći rješenje problema, obratite se dobavljaču ili ovlaštenom servisnom centru.

Podaci potrebni za servis nalaze se na nazivnoj pločici. Nazivna pločica nalazi

se na prednjem okviru kućišta uređaja. Ne vadite nazivnu pločicu iz unutrašnjosti uređaja.

Preporučujemo da podatke zapišete ovdje:

Model (MOD.)
Broj proizvoda (PNC)
Serijski broj (S.N.)

11. POSTAVLJANJE



UPOZORENJE!

Pogledajte poglavlja sa sigurnosnim uputama.

11.1 Ugradnja

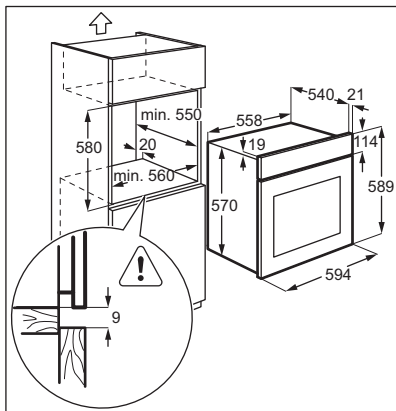
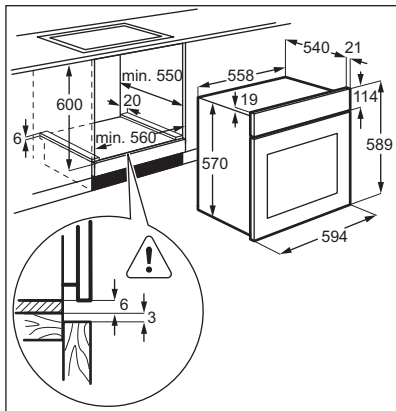

11.2 Pričvršćivanje uređaja za kuhinjski ormarić

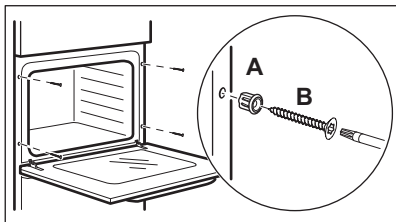

12. BRIGA ZA OKOLIŠ

Reciklirajte materijale koji na sebi imaju oznaku . Ambalažu za recikliranje odložite u prikladne spremnike. Pomozite

11.3 Električna instalacija



Proizvođač nije odgovoran ako ne poštujuete sigurnosne mjere iz poglavlja o sigurnosti.

Ovaj uređaj isporučen je samo s kabelom napajanja.

11.4 Kabel

Vrste kabela primjenjive za instalaciju ili zamjenu: H07 RN-F, H05 RN-F, H05 RRF, H05 VV-F, H05 V2V2-F (T90), H05 BB-F.

Za presjek kabela pogledajte ukupnu snagu na nazivnoj pločici i tablicu:

Ukupna snaga (W)	Presjek kabela (mm ²)
maksimalno 1380	3 x 0,75
maksimalno 2300	3 x 1
maksimalno 3680	3 x 1,5

Uzemljenje (zeleno-žuti vodič) mora biti 2 cm dulje od vodiča faze i nule (smeđi i plavi vodiči).

u zaštiti okoliša i ljudskog zdravlja te u recikliranju otpada od električnih i elektroničkih uređaja. Uređaje označene

simbolom  ne odlažite zajedno s kućnim otpadom. Proizvod odnesite na lokalno reciklažno mjesto ili kontaktirajte nadležnu službu.

TARTALOM

1. BIZTONSÁGI INFORMÁCIÓK.....	23
2. BIZTONSÁGI UTASÍTÁSOK.....	24
3. TERMÉKLEÍRÁS.....	27
4. AZ ELSŐ HASZNÁLAT ELŐTT.....	27
5. NAPI HASZNÁLAT.....	28
6. ÓRAFUNKCIÓK.....	30
7. TOVÁBBI FUNKCIÓK.....	31
8. HASZNOS TANÁCSOK ÉS JAVASLATOK.....	31
9. ÁPOLÁS ÉS TISZTÍTÁS.....	37
10. HIBAELHÁRÍTÁS.....	40
11. ÜZEMBE HELYEZÉS.....	41

ÖNRE GONDOLUNK

Köszönjük, hogy Electrolux terméket vásárolt. Ön olyan készülék tulajdonosa lett, mely mögött több évtizedes szakmai tapasztalat és innováció áll. Rendkívüli tudását és stílusos megjelenését az Ön igényei ihlették. Valahányszor csak használja, biztos lehet abban, hogy a benne foglalt tudás a siker garanciája. Köszöntjük az Electrolux világában!

Látogassa meg a weboldalunkat:



Kezelési tanácsok, kiadványok, hibaelhárító, szerviz információk:
www.electrolux.com



További előnyökért regisztrálja készülékét:
www.registerelectrolux.com



Kiegészítők, segédanyagok és eredeti alkatrészek vásárlása a készülékhez:
www.electrolux.com/shop

VÁSÁRLÓI TÁMOGATÁS ÉS SZERVIZ

Kizárólag eredeti alkatrészek használatát javasoljuk.

Ha készülékével a szervizhez fordul, legyenek kéznél az alábbi adatok: Típus, termékszám, sorozatszám.

Ezek az információk az adattáblán olvashatók.

 Figyelmeztetés - Biztonsági információk

 Általános információk és hasznos tanácsok

 Környezetvédelmi információk

A változtatások jogát fenntartjuk.

1. ⚠ BIZTONSÁGI INFORMÁCIÓK

Az üzembe helyezés és használat előtt gondosan olvassa el a mellékelt útmutatót. A nem megfelelő üzembe helyezés vagy használat által okozott károkért nem vállal felelősséget a gyártó. További tájékozódás érdekében tartsa elérhető helyen az útmutatót.

1.1 Gyermek és fogyatékkal élő személyek biztonsága

- A készüléket a gyermekek (csak 8 évnél idősebb) és csökkent fizikai, értelmi vagy mentális képességű, illetve megfelelő tapasztalatok és ismeretek híján lévő személyek csak felügyelettel, vagy a készülék biztonságos használatára vonatkozó megfelelő tájékoztatás esetén használhatják.
- Ne hagyja, hogy gyermekek játsszanak a készülékkel.
- Minden csomagolóanyagot tartson távol a gyermekektől.
- A gyermekeket és kedvenc háziállatokat tartsa távol a készüléktől működés közben, és működés után, lehűléskor. A készülék elérhető részei forróak.
- Ha rendelkezik gyermekbiztonsági zárral a készülék, akkor célszerű azt bekapcsolni.
- Gyermekek felügyelet nélkül nem végezhetnek tisztítási vagy karbantartási tevékenységet.
- 3 évesnél fiatalabb gyermekek kizárólag folyamatos felügyelet mellett tartózkodhatnak a készülék közelében.

1.2 Általános biztonság

- A készülék üzembe helyezését és a hálózati kábel cseréjét csak képzett személy végezheti el.
- A készülék belseje használat közben felforrósodik. Ne érintse meg a készülék belsejében lévő fűtőelemeket. Amikor a sütőből kiveszi vagy behelyezi az edényeket, mindig használjon konyhai edényfogó kesztyűt.

- A karbantartás megkezdése előtt húzza ki a hálózati dugaszt a fali aljzatból.
- Az izzó cseréje előtt győződjön meg arról, hogy a készülék ki van kapcsolva, hogy megelőzze áramütést.
- A készülék tisztításához ne használjon nagy nyomású gőzt.
- Ne használjon súrolószert vagy éles fém kaparóeszközt a sütőajtó üvegének tisztítására, mivel ezek megkarcolhatják a felületet, ami az üveg megrepedését eredményezheti.
- Ha a hálózati kábel megsérül, azt a gyártónak vagy a márkaszerviznek vagy más hasonlóan képzett személynek kell kicserélnie, nehogy veszélyhelyzet álljon elő.
- A polcvezető sín eltávolításához először a sín elejét, majd a hátulját húzza el az oldalfaltól. A polcvezető síneket a kiszereléssel ellentétes sorrendben tegye vissza.

2. BIZTONSÁGI UTASÍTÁSOK

2.1 Üzembe helyezés



VIGYÁZAT!

A készüléket csak képzett személy helyezheti üzembe.

- Távolítsa el az összes csomagolóanyagot
- Ne helyezzen üzembe, és ne is használjon sérült készüléket.
- Tartsa be a készülékhez mellékelt üzembe helyezési útmutatóban foglaltakat.
- Súlyos a készülék, ezért legyen körültekintő a mozgatásakor. Mindig viseljen munkavédelmi kesztyűt.
- Soha ne húzza a készüléket a fogantyújánál fogva.
- Tartsa meg a minimális távolságot a többi készüléktől és egységtől.
- A készüléket biztonságos szerkezetek alá és mellé helyezze.

- A készüléket azonos magasságú készülékek vagy egységek mellett helyezze el.

2.2 Elektromos csatlakoztatás



VIGYÁZAT!

Tűz- és áramütésveszély.

- Minden elektromos csatlakoztatást szakképzett villanszerelőnek kell elvégeznie.
- A készüléket kötelező földelni.
- Ellenőrizze, hogy az adattáblán szereplő elektromos adatok megfelelnek-e a háztartási hálózati áram paramétereinek. Amennyiben nem, forduljon szakképzett villanszerelőhöz.
- Mindig megfelelően felszerelt, áramütés ellen védett aljzatot használjon.
- Ne használjon hálózati elosztókat és hosszabbító kábeleket.

- Ügyeljen a hálózati csatlakozódugó és a hálózati kábel épségére. Amennyiben a készülék hálózati vezetékét ki kell cserélni, a cserét márkaszervizünknel végeztesse el.
- Ügyeljen arra, hogy a hálózati kábelek ne érjenek hozzá a készülék ajtajához, különösen akkor, ha az forró.
- A feszültség alatt álló és szigetelt alkatrészek érintésvédelmi részeit úgy kell rögzíteni, hogy szerszám nélkül ne lehessen eltávolítani azokat.
- Csak az üzembe helyezés befejezése után csatlakoztassa a hálózati csatlakozódugót a hálózati csatlakozóaljzatba. Ügyeljen arra, hogy a hálózati dugasz üzembe helyezés után is könnyen elérhető legyen.
- Amennyiben a hálózati konnektor rögzítése laza, ne csatlakoztassa a csatlakozódugót hozzá.
- A készülék csatlakozásának bontására, soha ne a hálózati kábelnél fogva húzza ki a csatlakozódugót. A kábelt mindig a csatlakozódugónál fogva húzza ki.
- Kizárólag megfelelő szigetelőberendezést alkalmazzon: hálózati túlterhelésvédő megszakítót, biztosítékot (a tokból eltávolított csavaros típusú biztosítékot), földzárlatkioldót és védőrelét.
- Az elektromos készüléket szigetelőberendezéssel kell ellátni, amely lehetővé teszi, hogy minden fázison leválassza a készüléket az elektromos hálózatról. A szigetelőberendezésnek legalább 3 mm-es érintkezőtávolsággal kell rendelkeznie.
- A készülék megfelel az EGK irányelveinek.
- Ellenőrizze, hogy a készülék szellőzőnyílásai nincsenek-e lezárva.
- Működés közben tilos a készüléket felügyelet nélkül hagyni.
- Minden használat után kapcsolja ki a készüléket.
- Körültekintően járjon el, ha működés közben kinyitja a készülék ajtaját. Forró levegő távozhat a készülékből.
- Ne működtesse a készüléket nedves kézzel, vagy amikor az vízzel érintkezik.
- Ne gyakoroljon nyomást a nyitott ajtóra.
- Ne használja a készüléket munka- vagy tárolófelületként.
- Óvatosan nyissa ki a készülék ajtaját. Az alkoholtartalmú alkotóelemek alkoholos levegőelegyet hozhatnak létre.
- Ügyeljen arra, hogy szikra vagy nyílt láng ne legyen a készülék közelében, amikor kinyitja az ajtót.
- Ne tegyen gyúlékony anyagot vagy gyúlékony anyaggal szennyezett tárgyat a készülékbe, annak közelébe, illetve annak tetejére.



VIGYÁZAT!

A készülék károsodásának veszélye áll fenn.

- A zománc elszíneződésének vagy károsodásának megakadályozása érdekében:
 - ne tegyen edényt vagy egyéb tárgyat közvetlenül a készülék sütőterének aljára.
 - ne tegyen alufóliát közvetlenül a készülék sütőterének aljára.
 - Ne engedjen vizet a forró készülékbe.
 - a főzés befejezése után ne tárolja a nedves edényeket vagy az ételt a készülékben.
 - A tartozékok kivételekor vagy berakásakor óvatosan járjon el.
- A zománc elszíneződése nincs hatással a készülék teljesítményére. Ez a garanciajog szempontjából nem számít hibának.
- A nagy nedvességtartalmú sütemények esetében mély tepsit használjon a sütéshez. A gyümölcsök leve maradandó foltokat ejtethet.

2.3 Használat



VIGYÁZAT!

Sérülés-, égés-, áramütés- és robbanásveszély.

- A készüléket kizárólag háztartási célra használja.
- Ne változtassa meg a készülék műszaki jellemzőit.

- A készülék kizárólag ételkészítési célokat szolgál. Tilos bármilyen más célra, például helyiség fűtésére használni.
- A művelet közben a sütő ajtaja legyen csukva.

2.4 Ápolás és tisztítás



VIGYÁZAT!

Személyi sérülés, tűz vagy a készülék károsodásának veszélye áll fenn.

- Karbantartás előtt kapcsolja ki a készüléket, és húzza ki a hálózati csatlakozódugót a csatlakozóaljzatból.
- Ellenőrizze, hogy lehült-e a készülék. Máskülönben fennáll a veszély, hogy az üveglapok eltörnek.
- A sütőajtó sérült üveglapját haladéktalanul cserélje ki. Forduljon a márkaszervizhez.
- Legyen óvatos, amikor az ajtót leszereli a készülékről. Az ajtó nehéz!
- Rendszeresen tisztítsa meg a készüléket, hogy elkerülje a felületének rongálódását.
- A készülékben maradt zsír vagy étel tüzet okozhat.
- A készüléket puha, nedves ruhával tisztítsa. Csak semleges tisztítószer használjon. Ne használjon súrolószert, súrolószivacsot, oldószert vagy fém tárgyat.
- Amennyiben sütőtisztító aeroszolt használ, tartsa be a tisztítószer

csomagolásán feltüntetett biztonsági utasításokat.

- Ne tisztítsa a katalitikus zománcréteget (ha van) semmilyen mosószerrel.

2.5 Belső világítás

- Az izzó illetve halogén lámpa olyan típusú, amely kizárólag háztartási készülékekhez használható. Otthona kivilágítására ne használja.



VIGYÁZAT!

Vigyázat! Áramütés-veszély.

- A lámpa cseréje előtt húzza ki a hálózati dugaszt a hálózati aljzatból.
- Kizárólag az eredetivel megegyező műszaki jellemzőkkel rendelkező lámpát használjon.

2.6 Ártalmatlanítás



VIGYÁZAT!

Sérülés- vagy fulladásveszély.

- Bontsa a készülék hálózati csatlakozását.
- Vágja le a hálózati tápkábelt, és helyezze a hulladékba.
- Szerelje le az ajtókilincset, hogy megakadályozza gyermekek és kedvenc állatok készülékben rekedését.

3. TERMÉKLEÍRÁS

3.1 Általános áttekintés

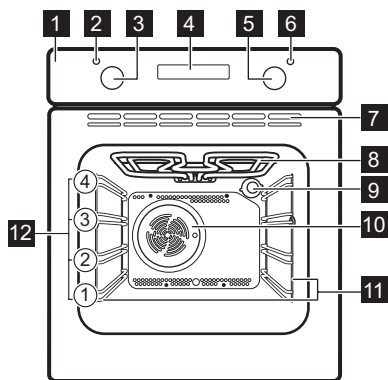

- 1 Kezelőpanel
- 2 Hőmérséklet jelző / szimbólum / visszajelző
- 3 Hőmérséklet-szabályozó gomb
- 4 Elektronikus programkapcsoló
- 5 Sütőfunkciók szabályozógombja
- 6 Üzemi jelzőlámpa / szimbólum / visszajelző
- 7 Hűtőventilátor szellőzőnyílásai
- 8 Fűtőelem
- 9 Sütőlámpa
- 10 Ventilátor
- 11 Polctartó, eltávolítható
- 12 Polcszintek

3.2 Tartozékok

- **Huzalpól**
Főzőedényekhez, tortaformákhoz, sütőedényekhez.
- **Sütő tálca**

- Tortákhoz és süteményekhez.
- **Grillező / sütőedény**
Sütemények és húsok sütéséhez, illetve zsírfelfogó edényként.

4. AZ ELSŐ HASZNÁLAT ELŐTT



VIGYÁZAT!
Olvassa el a „Biztonság” című fejezetet.

4.1 Kezdeti tisztítás

Vegyen ki a készülékből minden tartozékot és kivethető polctartót.



Olvassa el az „Ápolás és tisztítás” című fejezetet.

Az első használat előtt tisztítsa meg a készüléket.
Helyezze vissza a tartozékokat és a kivethető polctartókat az eredeti helyükre.

4.2 Az óra beállítása

A sütő működtetése előtt be kell állítania az órát.

Amikor a készüléket az elektromos hálózatra csatlakoztatja, illetve áramszünetet követően a Pontos idő funkció szimbóluma villogni kezd.

A **+** vagy **-** gombot nyomja meg a pontos idő beállítására.
Körülbelül öt másodperc elteltével a villogás megszűnik, a kijelző pedig a beállított időt mutatja.

4.3 Az idő módosítása





Az Időtartam **|>** vagy Befejezés **>|** funkció működése alatt nem módosítható az óra beállítása.

Nyomja meg többször a **!** gombot mindaddig, míg a Pontos idő funkció visszajelzője villogni nem kezd.

Új időpont beállításához kövesse „Az óra beállítása” című részben leírtakat.

4.4 Előfűtés

Üres készülékkel végezzen előmelegítést, hogy kiégesse a visszamaradt zsírt.

1. Állítsa be a  funkciót és a maximális hőmérsékletet.
2. Hagyja egy óráig működni a készüléket.
3. Állítsa be a  funkciót és a maximális hőmérsékletet.
4. Hagyja 15 percig működni a készüléket.

A szokásosnál forróbbak lehetnek a tartozékok. Szagot és füstöt bocsáthat ki a készülék. Ez normális jelenség. Gondoskodjon megfelelő légáramlásról a helyiségben.

5. NAPI HASZNÁLAT



VIGYÁZATI!

Olvassa el a „Biztonság” című fejezetet.

szabályozó gombjait kikapcsolt pozícióba.

5.1 A készülék be- és kikapcsolása









Gomb szimbólum, visszajelző, illetve lámpa (modelltől függően):

- A visszajelző akkor kapcsol be, amikor a sütő felmelegszik.
- A lámpa a készülék működésekor kapcsol be.
- A szimbólum azt jelzi, hogy a gomb a sütőfunkciót vagy a hőmérsékletet vezérli-e.

1. A sütőfunkció kiválasztásához forgassa el a sütőfunkciók gombját.
2. Forgassa a hőmérséklet-szabályozó gombot a kívánt hőmérséklet kiválasztásához.
3. A készülék kikapcsolásához forgassa a sütőfunkciók és a hőmérséklet

5.2 Sütőfunkciók

Sütőfunkció	Alkalmazás
0	Kikapcsolt állás A készülék kikapcsolt állapotban van.
	Alsó + felső sütés 1 szinten történő tészta- és hússütés számára.
	Légkeveréses sütés Többféle étel egyszerre való sütése azonos hőmérsékleten, egynél több polcmagasságon anélkül, hogy az egyik átvenné a másik zamatát.
	Grill Laposabb élelmiszerek grillezéséhez és pirítás készítéséhez.
	Grill + felső sütés Lapos étel grillezése nagy mennyiségben, és kenyér pirítása.
	Pizzasütés Ha a sütő 1 szintjén szeretné sütni az ételt, és jól megpirítani, illetve ropogóssá tenni az alsó réteget. 20 - 40 °C-kal alacsonyabbra állítsa a sütő hőmérsékletét, mint az Alsó + felső sütés esetén.
	Alsó sütés Ropogós alapú sütemények készítéséhez és étel tartósításához.

5.3 Kijelző

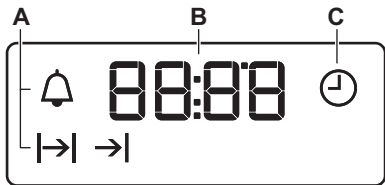





- A) Funkciók visszajelzői
- B) Időkijelző
- C) Funkció visszajelző

5.4 Gombok

Gomb	Funkció	Megnevezés
—	MÍNUSZ	A pontos idő beállítása.
⌚	ÓRA	Egy óra funkció beállítása.
+	PLUSZ	A pontos idő beállítása.



6. ÓRAFUNKCIÓK

6.1 Órafunkciók táblázata



Óra funkció	Alkalmazás
 Óra	A pontos idő beállításához, módosításához vagy ellenőrzéséhez.
 Percszámláló	Visszaszámlálási idő beállítása. Ez a funkció nincs hatással a készülék működésére.
 Időtartam	A sütési idő beállítása a sütőnél.
 Befejezés	A sütő kikapcsolási időpontjának beállítása.





Egyidejűleg használhatja az Időtartam  és a

Befejezés  funkciót annak beállítására, hogy mennyi ideig működjön és mikor kapcsoljon ki a készülék. Segítségével a készüléket késleltetéssel kapcsolhatja be. Először állítsa be az Időtartamot , majd a Befejezést .

6.2 Az óra funkciók beállítása

Az Időtartam  és a Befejezés  funkciókhoz állítson be egy sütőfunkciót és egy hőmérsékletet. Ez nem szükséges a Percszámláló  funkcióhoz.

1. Nyomja meg többször a  gombot, amíg a kívánt óra funkció visszajelzője villogni nem kezd.
2. A szükséges óra funkció idejének beállításához nyomja meg a  vagy  gombot.



Az óra funkció működik. Ekkor a kijelzőn megjelenik a beállítani kívánt óra funkció visszajelzője.





A Percszámláló funkcionál a kijelző a fennmaradó időt jelzi.

3. Amikor letelik a beállított idő, az óra funkció jelzőfénye villog, és hangjelzés hallható. A jelzés kikapcsolásához nyomjon meg egy gombot.
4. Forgassa kikapcsolt állásba a sütőfunkciók vezérlőgombját és a hőmérséklet-szabályzót.



Az Időtartam  és a Befejezés  funkciók használatakor a sütő automatikusan kikapcsol.

6.3 Az óra funkciók törlése

1. Nyomja meg többször a  gombot mindaddig, míg a megfelelő funkció visszajelzője villogni nem kezd.
2. Nyomja meg és tartsa megnyomva a  gombot.

Az óra funkció kijelzése néhány másodperc múlva eltűnik.

7. TOVÁBBI FUNKCIÓK

7.1 Hűtőventilátor

Amikor a készülék üzemel, a hűtőventilátor automatikusan bekapcsol, hogy hidegen tartsa a készülék felületeit. Amikor kikapcsolja a készüléket, a hűtőventilátor továbbra is működik, amíg a készülék le nem hűl.

7.2 Biztonsági felszerelés

A készülék nem megfelelő használata vagy a részegységek meghibásodása

veszélyes túlmelegedést okozhat. Ennek megakadályozása céljából a sütő biztonsági hőkapcsolóval rendelkezik, amely megszakítja az áramellátást. A sütő a hőmérséklet csökkenése után automatikusan újra bekapcsol.

8. HASZNOS TANÁCSOK ÉS JAVASLATOK



VIGYÁZAT!

Olvassa el a „Biztonság” című fejezetet.



A táblázatban szereplő hőmérsékleti értékek és sütési időtartamok csak tájékoztatóként szolgálnak. A valós értékek a receptektől, a felhasznált összetevők minőségétől és mennyiségétől függenek.

- Ne helyezzen semmilyen tárgyat közvetlenül a sütőtér aljára, és a készülék egységeit ne takarja le sütés közben alufóliával. Ez hatással lehet a sütés eredményére, és károsíthatja a sütő zománcozását.

8.1 Általános tudnivalók

- A készülék négy polcszinttel rendelkezik. A polcszintek számozása a készülék aljától felfelé történik.
- A sütő egy speciális rendszerrel van ellátva, ami keringeti a levegőt, és a gőzt folyamatosan visszavezeti. A rendszerrel egyszerűen párolhat és süthet, így az elkészített ételek belül puhák, kívül pedig ropogósak lesznek. Minimálisan csökkenti a sütési időt és az energiafogyasztást.
- A nedvesség lecsapódhat a készüléken vagy az ajtó üveglapjain. Ez normális jelenség. Mindig álljon hátrébb a készüléktől, amikor sütés közben kinyitja a készülék ajtaját. A páralecsapódás csökkentése érdekében a sütés megkezdése előtt 10 percig üzemeltesse a készüléket.
- Törölje le a nedvességet a készülék minden használata után.

8.2 Sütemények sütése

- Ne nyissa ki addig a sütő ajtaját, amíg a sütési idő 3/4-e el nem telt.
- Ha egyszerre két sütő tálcát használ, legyen egy üres szint közöttük.

8.3 Húsok és halak sütése

- Nagyon zsíros húsok sütésekor használjon mély tepsit, hogy megóvja a sütőt a zsírfoltoktól, amelyek esetleg rá is éghetnek.
- Hagyja a húst kb. 15 percig állni a szeletelés előtt, hogy a saftja ne folyjon ki.
- Hússütés közben a túlzott füstképződés megelőzése érdekében öntsön egy kis vizet a mély tepsibe. A füst lecsapódásának megelőzése érdekében mindig pótolja az elpárolgott vizet.

8.4 Sütési időtartamok

A sütés időtartama az étel fajtájától, annak állagától és mennyiségétől függ.

Kezdetben figyelje a teljesítményt sütés közben. Találja meg a legjobb beállításokat (hőmérséklet-beállítás,

sütési idő stb.) sütőedényeihez, receptjeihez és mennyiségeihez, miközben használja a készüléket.

8.5 Tészta- és hússütési táblázat

Sütemények

Étel	Alsó + felső sütés		Légkeveréses sütés		Idő (perc)	Megjegyzés
	Hőmérséklet (°C)	Polcmagasság	Hőmérséklet (°C)	Polcmagasság		
Habos sütemények	170	2	165	2 (1 és 3)	45 - 60	Tortasütő formában
Linzer-tészta	170	2	160	2 (1 és 3)	20 - 30	Tortasütő formában
Írós-túrós lepény	170	1	165	2	70 - 80	26 cm-es tortasütő formában
Almatorta (almás pite)	170	1	160	2 (1 és 3)	80 - 100	Két darab 20 cm-es sütőformában a húzalpolcon
Rétes	175	2	150	2	60 - 80	Sütő tálcán
Gyümölcsstorta	170	2	160	2 (1 és 3)	30 - 40	26 cm-es tortasütő formában
Gyümölcskenyér	170	2	155	2	50 - 60	26 cm-es tortasütő formában
Piskótatészta (zsiradék nélküli piskótatészta)	170	2	160	2	90 - 120	26 cm-es tortasütő formában
Karácsonyi torta/gyümölcsstorta gazdagon	170	2	160	2	50 - 60	20 cm-es tortasütő formában
Szilvatorta ¹⁾	170	2	165	2	20 - 30	Kenyérsütő formában

Étel	Alsó + felső sütés		Légkeveréses sütés		Idő (perc)	Megjegyzés
	Hőmérséklet (°C)	Polcmagasság	Hőmérséklet (°C)	Polcmagasság		
Aprósütemények	170	3	166	3 (1 és 3)	25 - 35	Sütő tálcán
Teasütemény ¹⁾	150	3	140	3 (1 és 3)	30 - 35	Sütő tálcán
Habcsók	100	3	115	3	35 - 40	Sütő tálcán
Molnárika ¹⁾	190	3	180	3	80 - 100	Sütő tálcán
Choux tészta ¹⁾	190	3	180	3 (1 és 3)	15 - 20	Sütő tálcán
Tortalapok	180	3	170	2	25 - 35	20 cm-es tortasütő formában
Lekváros piskóta	180	1 vagy 2	170	2	45 - 70	Bal és jobb oldalon 20 cm-es sütőformában
Gyümölcs torta gazdagon	160	1	150	2	110 - 120	24 cm-es tortasütő formában
Lekváros piskóta ¹⁾	170	1	160	1	50 - 60	20 cm-es tortasütő formában

¹⁾ Melegítse elő a sütőt 10 perccig.

Kenyér és pizza

Étel	Alsó + felső sütés		Légkeveréses sütés		Idő (perc)	Megjegyzés
	Hőmérséklet (°C)	Polcmagasság	Hőmérséklet (°C)	Polcmagasság		
Fehér kenyér ¹⁾	190	1	195	1	60 - 70	1 - 2 darab, 500 g/db
Rozskenyér	190	1	190	1	30 - 45	Kenyérsütő formában

Étel	Alsó + felső sütés		Légkeveréses sütés		Idő (perc)	Megjegyzés
	Hőmérséklet (°C)	Polcmagasság	Hőmérséklet (°C)	Polcmagasság		
Zsemle ¹⁾	190	2	180	2 (1 és 3)	25 - 40	6 - 8 db a sütő tálcán
Pizza ¹⁾	190	1	190	1	20 - 30	Mély tep-siben
Pogácsák ¹⁾	200	3	190	2	10 - 20	Sütő tálcán

¹⁾ Melegítse elő a sütőt 10 percig.

Töltött tészták

Étel	Alsó + felső sütés		Légkeveréses sütés		Idő (perc)	Megjegyzés
	Hőmérséklet (°C)	Polcmagasság	Hőmérséklet (°C)	Polcmagasság		
Vajastészta-kosárka	180	2	180	2	40 - 50	Formában
Zöldséges pite	200	2	200	2	45 - 60	Formában
Quiche	190	1	190	1	40 - 50	Formában
Lasagne	200	2	200	2	25 - 40	Formában
Cannelloni	200	2	200	2	25 - 40	Formában
Yorkshire puding ¹⁾	220	2	210	2	20 - 30	6 puding-forma

¹⁾ Melegítse elő a sütőt 10 percig.

Hús

Étel	Alsó + felső sütés		Légkeveréses sütés		Idő (perc)	Megjegyzés
	Hőmérséklet (°C)	Polcmagasság	Hőmérséklet (°C)	Polcmagasság		
Marhahús	200	2	190	2	50 - 70	Huzalpolcon és mély tep-siben

Étel	Alsó + felső sütés		Légkeveréses sütés		Idő (perc)	Megjegyzés
	Hőmérséklet (°C)	Polcmagasság	Hőmérséklet (°C)	Polcmagasság		
Sertés	180	2	180	2	90 - 120	Huzalpolcon és mély tep-siben
Borjú	190	2	175	2	90 - 120	Huzalpolcon és mély tep-siben
Angol marhasült, véresen	210	2	200	2	44 - 50	Huzalpolcon és mély tep-siben
Angol marhasült, közepesen átsütve	210	2	200	2	51 - 55	Huzalpolcon és mély tep-siben
Angol marhasült, jól átsütve	210	2	200	2	55 - 60	Huzalpolcon és mély tep-siben
Sertéslepoca	180	2	170	2	120 - 150	Mély tep-siben
Sertéscsülök	180	2	160	2	100 - 120	2 darab egy mély tepsiben
Bárány	190	2	190	2	110 - 130	Comb
Csirke	200	2	200	2	70 - 85	Egészben
Pulyka	180	1	160	1	210 - 240	Egészben
Kacsa	175	2	160	2	120 - 150	Egészben
Liba	175	1	160	1	150 - 200	Egészben
Nyúlhús	190	2	175	2	60 - 80	Feldarabolva
Vadnyúl	190	2	175	2	150 - 200	Feldarabolva
Fácán	190	2	175	2	90 - 120	Egészben

Hal

Étel	Alsó + felső sütés		Légkeveréses sütés		Idő (perc)	Megjegyzés
	Hőmérséklet (°C)	Polcmagasság	Hőmérséklet (°C)	Polcmagasság		
Pisztráng/ tengeri keszeg	190	2	175	2 (1 és 3)	40 - 55	3 - 4 hal
Tonhal/ lazac	190	2	175	2 (1 és 3)	35 - 60	4 - 6 filé

8.6 Grill

Melegítse elő az üres sütőt 10 perccig a sütés előtt.

Étel	Mennyiség		Hőmérséklet (°C)	Idő (perc)		Polcmagasság
	Darab	(g)		Első oldal	Második oldal	
Filészele- tek	4	800	250	12 – 15	12 – 14	3
Bifsztek	4	600	250	10 – 12	6 – 8	3
Kolbászok	8	-	250	12 – 15	10 – 12	3
Sertésbor- da	4	600	250	12 – 16	12 – 14	3
Csirke (félbe vág- va)	2	1000	250	30 – 35	25 – 30	3
Kebab	4	-	250	10 – 15	10 – 12	3
Csirkemell	4	400	250	12 – 15	12 – 14	3
Hambur- ger	6	600	250	20 – 30	-	3
Halfilé	4	400	250	12 – 14	10 – 12	3
Melegs- zendvics	4 – 6	-	250	5 – 7	-	3
Piritós	4 – 6	-	250	2 – 4	2 – 3	3

8.7 Pizza

Használja a Pizzasütés funkciót.



Melegítse elő az üres sütőt 10 perccig a sütés előtt.

Étel	Hőmérséklet (°C)	Idő (perc)	Polcmagasság	Megjegyzés
Pizza, nagy	200	15 – 25	1	Sütő tálcán
Pizza, kicsi	200	10 – 20	1	Sütő tálcán
Zsemle	200	15 – 25	1	Sütő tálcán

9. ÁPOLÁS ÉS TISZTÍTÁS



VIGYÁZAT!

Olvassa el a „Biztonság” című fejezetet.

9.1 Tisztítással kapcsolatos megjegyzések

- A készülék elejét meleg vizes és tisztítószeres puha ruhával tisztítsa meg.
- A fémfelületek tisztítását hagyományos tisztítószerrel végezze.
- Minden használat után tisztítsa meg a készüléket belsejét. A lerakódott zsír vagy egyéb ételmaradék tüzet okozhat. A veszély mértéke nagyobb a grillezőedény esetében.
- A makacs szennyeződések az erre a célra kifejlesztett speciális sütőtisztító szerrel tisztítsa meg.
- Minden használat után tisztítsa és szárítsa meg az összes tartozékot. Meleg vízzel és tisztítószerrel megnedvesített puha kendőt használjon.
- Ha teflon bevonatú tartozékokkal rendelkezik, ne tisztítsa azokat agresszív tisztítószerrel, éles szélű tárgyakkal vagy mosogatógépben. Ezek a letapadást gátló teflon bevonat sérülését okozhatják.

9.2 Rozsdamentes acél vagy alumínium készülékek



A sütőajtó tisztításához csak nedves szivacsot használjon. Puha ronggyal törölje szárazra. Soha ne használjon acélgyapotot, savtartalmú vagy súroló hatású szereket, mivel azok károsíthatják a sütő felületét. A sütő kezelőpaneljét ugyanilyen elővigyázatosan tisztítsa meg.

9.3 Az ajtó tömítések megtisztítása

- Rendszeresen ellenőrizze az ajtó tömítés állapotát. Az ajtó tömítés a sütőnyílás kereténél található. Ne használja a készüléket, ha az ajtó tömítés sérült. Vegye fel a kapcsolatot egy márkaszervizzel.
- Az ajtó tömítés tisztításának részleteit lásd a tisztításról szóló általános részben.

9.4 A polctartók eltávolítása

A sütő tisztításához vegye ki a polctartókat.

1. Húzza el a polctartó elülső részét az oldalfaltól.

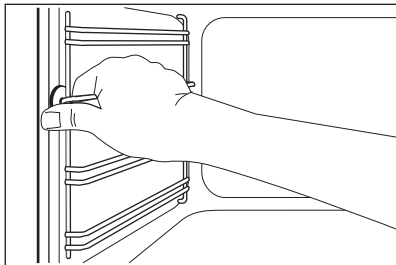

2. Húzza el a polctartó sín hátulját az oldalfaltól, majd vegye ki.

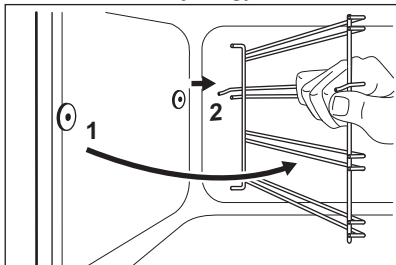

A polctartó síneket a kisereléssel ellentétes sorrendben tegye vissza.

9.5 A sütőajtó tisztítása

A sütő ajtajában két üveglap van beépítve. A tisztításhoz a sütőajtó és a belső üveglap eltávolítható.



A sütő ajtaja bezáródhat, ha úgy próbálja kiserelni a belső üveglapot, hogy a sütő ajtaja nincs leszerelve.



FIGYELMEZTETÉS!

Ne használja a készüléket a belső üveglap nélkül.

1. Nyissa ki teljesen az ajtót, és tartsa meg az ajtó két zsanérját.

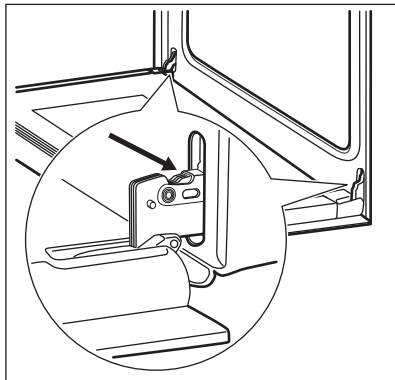

2. Emelje meg, és fordítsa el a két zsanéron lévő kart.

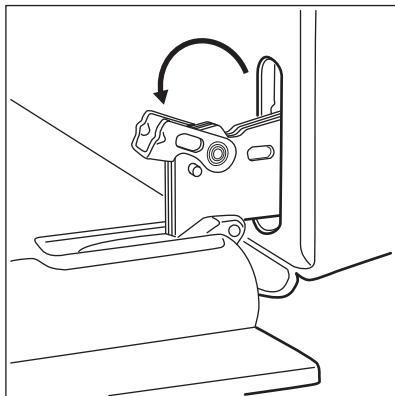

3. Csukja vissza félig a sütőajtót az első nyitási pozícióig. Ezután húzza előre és emelje ki az ajtót a helyéről.

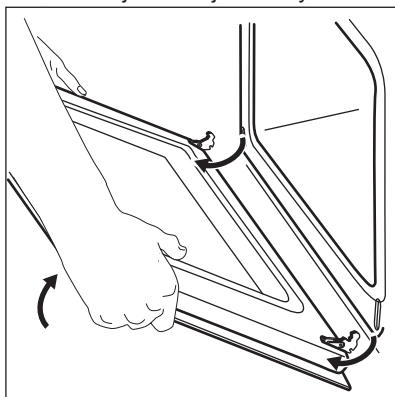

4. Helyezze az ajtót egy stabil felületre leterített puha ruhára.

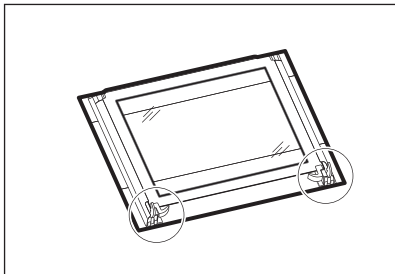

5. Oldja ki a reteszelőrendszert a belső üveglap kiszéréséhez.

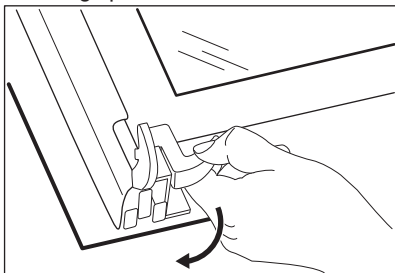

6. A két rögzítőt forgassa el 90°-kal, majd húzza ki azokat a helyükről.

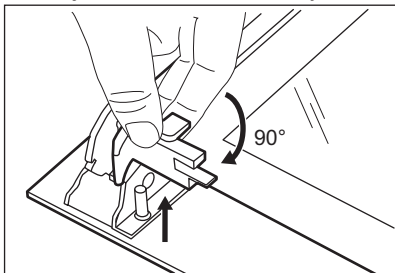

7. Először emelje meg óvatosan, majd távolítsa el az üveglapot.

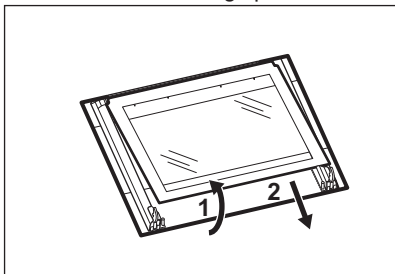

8. Tisztítsa meg az üveglapot mosószeres vízzel. Az üveglapot óvatosan tisztítsa meg.

A tisztítás befejeztével tegye vissza az üveglapot és a sütőajtót a helyére. Ismétlje meg fordított sorrendben a fenti lépéseket.

Az üveglap filmnyomott oldalának az ajtó belseje felé kell néznie. Győződjön meg arról, hogy behelyezés után az üveglap kerete a filmnyomott részeken nem érdes felületű-e, amikor hozzáér.

Ellenőrizze, hogy a belső üveglapot megfelelően helyezte-e az ágyazatba.

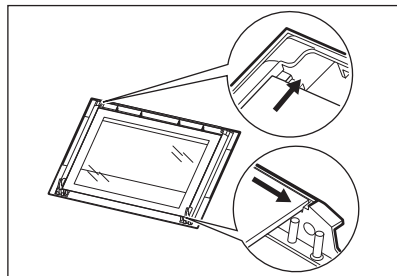

9.6 A lámpa izzójának cseréje

Tegyen egy kendőt a készülék belsejének az aljára. Ez megakadályozza a sütővilágítás üvegbúrájának és a sütőtérnek a sérülését.



VIGYÁZAT!

Áramütésveszély! A lámpa cseréje előtt kapcsolja le a hálózati biztosítékot / kisautomatát. Forró lehet a sütővilágítás izzója és üvegbúrája.

1. Kapcsolja ki a készüléket.
2. Vegye ki a biztosítékot a biztosítékdobozból, vagy kapcsolja le az áramköri megszakítót.

Hátsó lámpa

1. Az üveg lámpaburkolat eltávolításához fordítsa azt az

- óráműtató járásával ellentétes irányba.
2. Tisztítsa meg az üveg lámpaburkolatot.
 3. Cserélje ki az izzót egy megfelelő, 300 °C-ig hőálló izzóra.
 4. Szerelje fel az üveg lámpaburkolatot.

10. HIBAELHÁRÍTÁS



VIGYÁZAT!

Olvassa el a „Biztonság” című fejezetet.

10.1 Mit tegyek, ha...

Jelenség	Lehetséges ok	Javítási mód
A sütő nem melegszik fel.	A készülék kikapcsolt állapotban van.	Kapcsolja be a sütőt.
A sütő nem melegszik fel.	Az óra nincs beállítva.	Állítsa be az órát.
A sütő nem melegszik fel.	Nem végezte el a szükséges beállításokat.	Ellenőrizze, hogy elvégezte-e a szükséges beállításokat.
A sütő nem melegszik fel.	Leolvadt a biztosíték.	Ellenőrizze, hogy a biztosíték okozza-e a problémát. Ha a biztosíték többször is kiold, hívjon szakképzett villanyszerelőt.
A világítás nem működik.	A világítás izzója meghibásodott.	Cserélje ki az izzót.
Gőz- és páralecsapódás az ételen és a sütőtérben.	Az ételt túl sokáig hagyta a sütőben.	A sütés befejezése után az edényeket ne hagyja 15 - 20 percnél hosszabb ideig a sütőben.
A kijelzőn „12.00” látható.	Áramkimaradás volt.	Állítsa be újra az órát.

10.2 A szerviz számára szükséges adatok

Ha nem talál megoldást egyedül a problémára, forduljon a márkakereskedőhöz vagy a hivatalos szervizközpontoz.

A márkaszerviz számára szükséges adatok az adattáblán találhatóak. Az adattábla a készülék sütőtérének elülső keretén található. Ne távolítsa el az adattáblát a készülék sütőtérének keretéről.

Javasoljuk, hogy az adatokat jegyezze fel ide:

Típus (MOD.)

.....

Javasoljuk, hogy az adatokat jegyezze fel ide:

Termékszám (PNC)

Sorozatszám (S.N.)

11. ÜZEMBE HELYEZÉS

! **VIGYÁZAT!**
Olvassa el a „Biztonság”
című fejezetet.

11.1 Beépítés

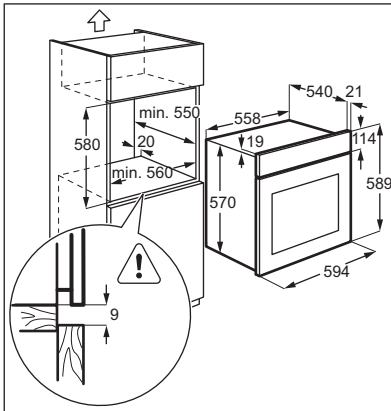
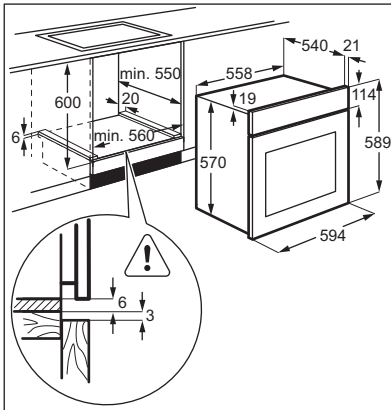

11.2 A sütő rögzítése a konyhaszekrényhez

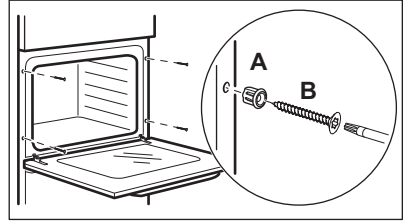

11.3 Elektromos bekötés

i A gyártó semmilyen felelősséget nem vállal, ha a biztonságra vonatkozó fejezetekben található óvintézkedéseket nem tartja be.

A készüléket csak egy tápvezetékekkel szállítjuk.

11.4 Kábel



Az üzembe helyezéshez vagy cseréhez használható vezetéktípusok: H07 RN-F, H05 RN-F, H05 RRF, H05 VV-F, H05 V2V2-F (T90), H05 BB-F.

A vezeték szükséges keresztmetszete az összteljesítmény (lásd az adattáblán) és az alábbi táblázat alapján állapítható meg:

Teljes teljesítmény (W)	Vezeték keresztmetszet (mm ²)
maximum 1380	3 x 0,75
maximum 2300	3 x 1
maximum 3680	3 x 1,5

A földelő (zöld/sárga) vezeték 2 cm-rel hosszabb legyen, mint a fázis és a nulla (kék és barna vezeték).

12. KÖRNYEZETVÉDELMI TUDNIVALÓK

 jelzéssel ellátott anyagok újrahasznosíthatóak. Újrahasznosításhoz tegye a megfelelő konténerekbe a csomagolást. Járuljon hozzá környezetünk és egészségünk védelméhez, és hasznosítsa újra az elektromos és elektronikus hulladékot. A  tiltó szimbólummal ellátott készüléket ne dobja a háztartási hulladék közé. Juttassa el a készüléket a helyi újrahasznosító telepre, vagy lépjen kapcsolatba a hulladékkezelésért felelős hivatallal.

