

EWT 1274ELW

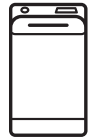

---

<b>BG</b>	Перална машина	Ръководство за употреба	2
<b>HR</b>	Perilica rublja	Upute za uporabu	27
<b>HU</b>	Mosógép	Használati útmutató	50

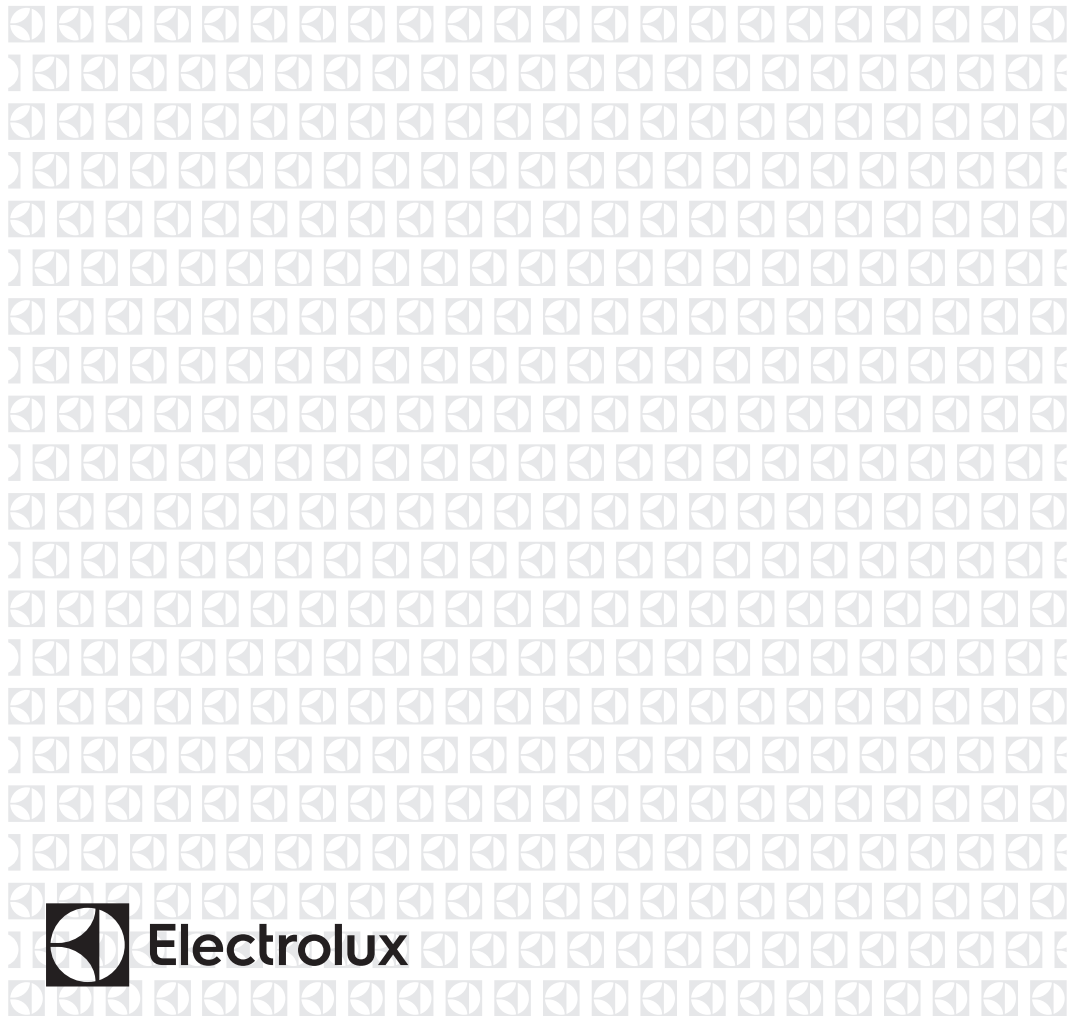

**Electrolux**

## СЪДЪРЖАНИЕ

1. ИНФОРМАЦИЯ ЗА БЕЗОПАСНОСТ.....	3
2. ИНСТРУКЦИИ ЗА БЕЗОПАСНОСТ.....	4
3. ОПИСАНИЕ НА УРЕДА.....	6
4. КОМАНДНО ТАБЛО.....	6
5. ТАБЛИЦА НА ПРОГРАМИТЕ.....	7
6. ДАННИ ЗА ПОТРЕБЛЕНИЕТО.....	10
7. ОПЦИИ.....	11
8. НАСТРОЙКИ.....	13
9. ПРЕДИ ПЪРВАТА УПОТРЕБА.....	14
10. ВСЕКИДНЕВНА УПОТРЕБА.....	14
11. ПРЕПОРЪКИ И СЪВЕТИ.....	18
12. ГРИЖИ И ПОЧИСТВАНЕ.....	19
13. ОТСТРАНЯВАНЕ НА НЕИЗПРАВНОСТИ.....	22
14. ТЕХНИЧЕСКИ ДАННИ.....	25

## МИСЛИМ ЗА ВАС

Благодарим ви, че закупихте уред от Electrolux. Избрахте продукт, който носи със себе си десетилетия професионален опит и нововъведения. Оригинален и стилен, той е създаден с мисъл за вас. Така че, когато и да го използвате, можете да сте сигурни, че ще получите невероятни резултати по всяко време.

Добре дошли в Electrolux.

**Посетете нашия уебсайт, за да:**



Получите полезни съвети, брошури, отстраняване на неизправности, сервизна информация:

**[www.electrolux.com/webselfservice](http://www.electrolux.com/webselfservice)**



Регистрирайте своя продукт за по-добро обслужване:

**[www.registerelectrolux.com](http://www.registerelectrolux.com)**



Купите аксесоари, консумативи и оригинални резервни части за вашия уред:

**[www.electrolux.com/shop](http://www.electrolux.com/shop)**

## ГРИЖИ ЗА КЛИЕНТА И ОБСЛУЖВАНЕ

Препоръчваме използването на оригинални резервни части.

Когато се свързвате с нашия оторизиран отдел "Обслужване", трябва да имате под ръка следната информация: Модел, PNC (номер на продукт), сериен номер.

Информацията можете да намерите на табелката с данни.

 Предупреждение / Внимание-Важна информация за безопасност

 Обща информация и съвети

 Информация за опазване на околната среда

Запазваме си правото на изменения.

## 1. ⚠ ИНФОРМАЦИЯ ЗА БЕЗОПАСНОСТ

Внимателно прочетете предоставените инструкции преди инсталиране и употреба на уреда.

Производителят не е отговорен за контузии или наранявания в резултат на неправилна инсталация или употреба. Винаги дръжте инструкциите на безопасно и лесно за достъп място за справка в бъдеще.

### 1.1 Безопасност за децата и хората с ограничени способности

- Този уред може да бъде използван от деца над 8 годишна възраст, както и лица с намалени физически, сетивни и умствени възможности или лица без опит и познания, само ако те са под наблюдение или бъдат инструктирани относно безопасната употреба на уреда и възможните рискове.
- Не позволявайте на деца да си играят с уреда.
- Деца под 3 години трябва да се държат далеч от уреда, винаги когато работи.
- Дръжте всичките опаковачни материали далеч от деца и ги изхвърлете, както е редно.
- Пазете препарати далеч от деца.
- Пазете децата и домашните любимци далече от вратата на уреда, когато е отворена.
- Деца няма да извършват почистване или поддръжка на уреда без надзор.

### 1.2 Общи мерки за безопасност

- Не променяйте спецификациите на уреда.
- Не превишавайте обема за максимално зареждане в 7 кг (вижте глава "Таблица с програми").
- Работещото налягане на водата в момента на навлизане на водата от изходната връзка трябва да е между 0,5 бара (0,05 МПа) и 8 бара (0,8 МПа).

- Вентилационният отвор в основата (ако е наличен) не бива да бъде покриван от килим, мат или всякакви покривала.
- Уредът трябва да е свързан към водопровода с новопредоставения комплект маркучи или други нови комплекти маркучи предоставени от оторизирания сервизен център.
- Старият комплект маркучи не трябва да се използва повторно.
- Ако захранващият кабел е повреден, той трябва да се смени от производителя, оторизиран сервизен център или лица със сходна квалификация, за да се избегне опасност.
- Преди обслужване деактивирайте уреда и извадете щепсела от захранващия контакт.
- Не почиствайте уреда чрез пръскане с вода с високо налягане и/или пара.
- Почиствайте уреда с навлажнена кърпа. Използвайте само неутрални миялни препарати. Не използвайте абразивни продукти, абразивни почистващи подложки, препарати или метални предмети.

## 2. ИНСТРУКЦИИ ЗА БЕЗОПАСНОСТ

### 2.1 Инсталиране

- Отстранете цялата опаковка и транспортните болтове.
- Дръжте транзитните болтове на сигурно място. Ако уредът ще се мести в бъдеще, трябва да се откачи, за да се заключи барабана и да се предотврати вътрешно нараняване.
- Винаги внимавайте, когато местите уреда, тъй като е тежък. Винаги използвайте предпазни ръкавици и затворени обувки.
- Не монтирайте или използвайте наранен уред.
- Следвайте инструкциите за инсталиране, приложени към уреда.
- Не инсталирайте и не използвайте уреда, когато температурата може да е по ниска от 0°C, или когато е изложен на атмосферни влияния.
- Подът, където ще се монтира уредът, трябва да е равен, стабилен, устойчив на топлина и чист.
- Уверете се, че има циркулация на въздух между уреда и пода.
- Регулирайте крачетата, така че да има необходимото разстояние между уреда и пода.
- Не монтирайте уреда там, където капака на уреда не може да се отвори напълно.
- Не слагайте контейнер за събиране на евентуален теч на вода под уреда. Свържете се със

Оторизиран сервизен център, за да проверите кой аксесоар може да използвате.

## 2.2 Електрическа връзка

- Уредът трябва да е заземен.
- Винаги използвайте правилно монтиран контакт със защита от токов удар.
- Уверете се, че параметрите на табелката с технически данни са съвместими с електрическите данни на захранващата мрежа.
- Не използвайте разклонители или адаптери с много входове.
- Внимавайте да не повредите захранващия щепсел и захранващия кабел. Ако захранващият кабел трябва да бъде подменен, това трябва да бъде извършено от нашия оторизиран сервизен център.
- Свържете кабела за захранването към контакта единствено в края на инсталацията. Уверете се, че щепселът за захранване е достъпен след инсталирането.
- Не пипайте захранващия кабел или щепсела с мокри ръце.
- Не издърпвайте захранващия кабел, за да изключите уреда. Винаги издърпвайте щепсела.
- Уредът съответства на Директивите на Е.Е.С.

## 2.3 Водно съединение

- Не нанасяйте щети по маркучите за вода.
- Преди свързване с нови тръби, неизползвани от дълго време такива, където са правени ремонти или с прикачени нови устройства (водомери, и т.н.), оставете водата да тече, докато не се избистри.
- Уверете се, че няма видими течове по време на и след първото използване на уреда.

## 2.4 Употреба



### ВНИМАНИЕ!

Опасност от нараняване, токов удар, пожар, изгаряне или повреда на уреда.

- Този уред е предназначен само за домашна употреба.
- Следвайте инструкциите върху опаковката на перилния препарат.
- Не поставяйте запалителни материали или предмети, които са напоени със запалителни материали, в уреда, в близост до него или върху него.
- Уверете се, че всички метални предмети са премахнати от прането.
- Не перете платове, които са силно замърсени с масло, грес или други мазни вещества. Това може да повреди гумените части на пералната машина. Такива платове трябва да бъдат изпрани предварително на ръка, преди да бъдат заредени в пералната машина.

## 2.5 Обслужване

- За поправка на уреда, свържете се с оторизиран сервизен център.
- Използвайте само оригинални резервни части.

## 2.6 Изхвърляне



### ВНИМАНИЕ!

Риск от нараняване или задушаване.

- Изключете уреда от електрозахранването и водоподаването.
- Извадете захранващия ел. кабел в близост до уреда и го изхвърлете.
- Премахнете дръжката на вратичката, за да предотвратите заклещването на деца или домашни любимци в барабана.
- Изхвърлете уреда в съответствие с местните изисквания за изхвърляне на "Отпадъци от електрическо и електронно оборудване (ОЕЕО)".

## 3. ОПИСАНИЕ НА УРЕДА

### 3.1 Преглед на уреда

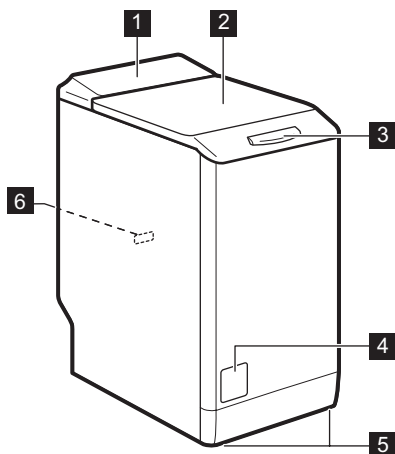

- 1 Командно табло
- 2 Капак
- 3 Дръжка на капака
- 4 Филтър на помпата за източване на водата
- 5 Крачета за изравняване на уреда
- 6 Табелка с технически данни

## 4. КОМАНДНО ТАБЛО

### 4.1 Командно табло - описание

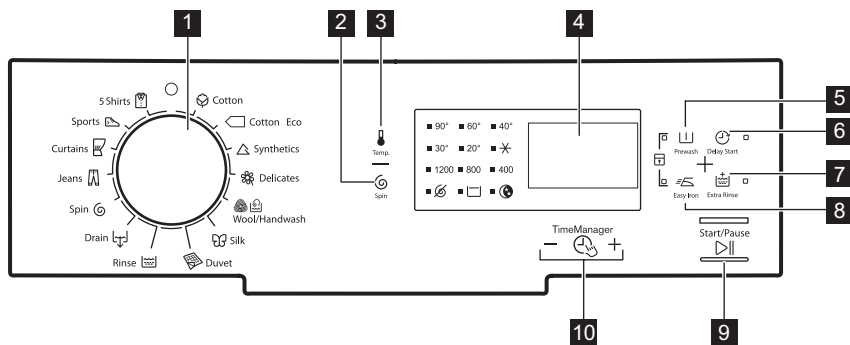

- 1 Бутон за програми
- 2 Панел за намаляване скоростта на центрофугиране (Центрофуга)
- 3 Панел за температурата (Температурата)
- 4 Екран
- 5 Панел за предпране (Предварително измиване)
- 6 Панел за отложен старт (Delay Start (Отложен старт))
- 7 Панел за допълнително изплакване (Допълнително изплакване)
- 8 Панел за лесно гладене (Лесно гладене)
- 9 Панел за Старт/Пауза (Старт / Пауза)
- 10 TimeManager

## 10 Панели за Управление на времето





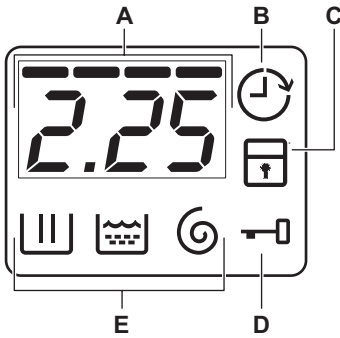







### 4.2 Дисплей



- A.** Зона на времето:
- Времетраене на програма.
  - Алармените кодове. Виж глава "Отстраняване на неизправности" за описанието им.
  - Нивото на Управление на времето ----.
- B.** Индикатор за Отложен старт.
- C.** Индикатор "Безопасност за деца".
- D.** Индикатор на блокиран капак:
- Ако е включен, не можете да отворите капака.
  - Ако е изключен, можете да отворите капака.
  - Ако е премигва, не можете да отворите капака. Изчакайте няколко минути, докато индикаторът изгасне.
- E.** Индикатори за фаза миене.
- : фазата на измиване
  - : фазата на изплакване
  - : фазата на центрофугиране

## 5. ТАБЛИЦА НА ПРОГРАМИТЕ

Програма Температурен диапазон	Максимално количество за зареждане Максимална скорост на центрофуги- ране	Описание на програмата (Тип зареждане и ниво на замърсяване)
Памук 90°C - Студена вода	7 кг 1200 об./мин	<b>Бели и цветни памучни тъкани.</b> Нормално и леко замърсяване.
Памук ECO <sup>1</sup> ) 60°C- 40°C	7 кг 1200 об./мин	<b>Бели и цветни памучни тъкани.</b> Нормално замърсяване. Консумацията на енергия намалява и времето на програмата за пране е удължено.

Програма Температурен диапазон	Максимално количество за зареждане Максимална скорост на центрофуги- ране	Описание на програмата (Тип зареждане и ниво на замърсяване)
 Синтетика 60°C - Студена вода	3 кг 1200 об./мин	<b>Синтетични и смесени тъкани.</b> Нормално замърсяване.
 Деликатни 40°C - Студена вода	2,5 кг 1200 об./мин	<b>Деликатни тъкани като акрилни, вискозни, полиестерни дрехи.</b> Нормално замърсяване.
 Вълна/ Ръчно пране 40°C - Студена вода	1 кг 1200 об./мин	<b>Вълна подходяща за пералня, вълна за ръчно пране и деликатни тъкани с символ за грижа «ръчно пране».<sup>2)</sup></b>
 Коприна 30°C	1 кг 800 об./мин	Специална програма за <b>коприна и за дрехи от смесена синтетика.</b>
 Шалтета 60°C - 30°C	2 кг 800 об./мин	Специална програма за единични <b>синтетични одеяла, юргани, покривки за легло</b> и др.
 Плакнене Студено	7 кг 1200 об./мин	За изплакване и центрофугиране на прането. <b>Всички тъкани</b> , освен вълнени и много деликатни. Намалете скоростта на центрофугиране според типа пране.
 Източване	7 кг	За източване на водата в барабана. <b>Всички тъкани.</b>
 Центрофуга	7 кг 1200 об./мин	За да центрофугирате прането и да източите водата в барабана. <b>Всички тъкани, освен вълнени и деликатни.</b>
 Дънки 60°C - Студена вода	3 кг 1200 об./мин	<b>Джинсови дрехи и дрехи от жарсе.</b> Също и за дрехи с тъмни цветове.
 Пердета 40°C - Студена вода	3 кг 800 об./мин	Специална програма за <b>пердета.</b> Фазата на предпране се активира автоматично. <sup>3)</sup>
 Спорт 30°C	2,5 кг 800 об./мин	<b>Синтетични и деликатни дрехи.</b> Леко замърсени дрехи или дрехи за освежаване.



Програма Температурен диапазон	Максимално количество за зареждане Максимална скорост на центрофуги- ране	Описание на програмата (Тип зареждане и ниво на замърсяване)
 5 Ризи 30°C	1,5 кг 800 об./мин	<b>Синтетични дрехи и дрехи от смесени тъкани.</b> Леко замърсени дрехи и дрехи, които имат нужда от освежаване. За 5 - 6 ризи.



















1) **Стандартни програми за стойностите на потребление на етикета за енергия.** Според наредба 1061/2010, тези програми са съответно "Стандартна 60 °C програма за памук" и "Стандартна 40 °C програма за памук". Те са най-ефективните програми по отношение на комбинирана енергия и потребление на вода за миене на нормално замърсено памучно пране.









 Температурата на водата при фазата на пране може да се различава от температурата, посочена за избраната програма.

2) По време на този цикъл барабанът се върти бавно, за да осигури внимателно изпиране. Може да изглежда, че барабана не се върти или не се върти правилно, но това е нормално за тази програма.

3) Не използвайте препарат за фаза предпране, за да изплаквате само с вода.

#### Съвместимост на опциите на програмата

Програма								
	■	■	■	■	■	■	■	■
	■	■	■		■	■		■
	■	■	■	■	■	■	■	■
	■	■	■	■	■	■	■	■
	■	■	■	■		■		
	■	■				■		
	■					■		
	■	■	■			■		■
	■					■		
	■	■	■		■	■		■
	■	■	■			■		■

Програма								
	■	■				■		
	■	■						■

### 5.1 Woolmark Apparel Care - Син



Цикълът за пране на вълнени тъкани с тази машина е одобрен от компанията

Woolmark за пране на вълнени дрехи, обозначени с «ръчно пране», при условие, че дрехите се перат съобразно с инструкциите, предоставени от производителя на тази перална машина. Следвайте етикета на дрехата за сушене и други инструкции за пране. M1145

В ОК, Ирландия, Хонг Конг и Индия символът Woolmark е сертификационна марка.

## 6. ДАННИ ЗА ПОТРЕБЛЕНИЕТО







Данните в тази таблица са приблизителни. Те могат да варират поради различни причини: количеството и вида на прането, водата и околната температура.



При стартиране на програмата, екранът показва времетраенето на програмата за максимално количество пране.

По време на фазата на пране, времетраенето на програма се изчислява автоматично и може значително да се намали, ако количеството пране е по-малко от максималното разрешено количество пране (например Памук 60°C, максимално разрешено количество пране 7 кг, времетраенето на програмата преминава 2 часа; реално количество пране 1 кг, времетраенето на програмата не достига 1 час).

Когато уредът изчислява реалното времетраене на програмата, на екрана започва да мига една точка.

Програми	Количество пране (кг)	Енергийна консумация (кв/ч)	Потребление на вода (литри)	Приблизителна продължителност на програмата (минути)	Остатъчна влага (%) <sup>1)</sup>
Памук 60°C	7	1,16	58	197	53
Памук 40°C	7	0,61	56,2	192	53
Синтетика 40°C	3	0,45	46	105	35
Деликатни 40°C	2,5	0,55	46	90	35
Вълна/Ръчно пране 30°C <sup>2)</sup>	1	0,35	50	65	30
<b>Стандартни програми за памук</b> 					
Стандартна 60°C памук 	7	0,95	47	255	53
Стандартна 60°C памук 	3,5	0,65	39	188	53
Стандартна 40°C памук 	3,5	0,59	39	187	53

1) В края на фаза центрофуга.

2) Не е налично за някои модели.

Режим Изкл. (W)	Режим Остатъци (W)
0.48	0.48
Информацията, посочена в таблицата по-горе, е в съответствие с Регламента на Европейската комисия 1015/2010 директива за прилагане 2009/125/ЕС	

## 7. ОПЦИИ

### 7.1 Температурата

Натиснете този бутон , за да промените зададената температура.

Индикатор  = студена вода.

На дисплея се показва индикаторът на зададената температура.

### 7.2 Центрофуга

С тази опция можете да промените скоростта на центрофугиране по подразбиране.

На дисплея се показва индикаторът на зададената скорост.

**Допълнителни опции за центрофугиране:**

**Без центрофуга** 

- Задайте тази опция, за да деактивирате всички фази на центрофугиране. Възможна е само фазата на източване.
- Съответният индикатор светва.
- Задайте тази опция за много деликатни тъкани.
- Фазата на изплакване може да използва повече вода за някои от програмите за пране.

### Задържане на изплакването

- Задайте тази опция, за да не се намачка прането.
- Съответният индикатор светва.
- Когато програмата завърши, ще има вода в барабана.
- Барабанът се върти постоянно, за да предотврати намачкване на прането.
- Капакът остава блокиран. Трябва да източите водата, за да отключите капака.



За да източите водата, разгледайте "В края на програмата".

### Нощен цикъл на пране

- Задайте тази опция, за да отмените всички фази на центрофугиране и да извършите безшумно пране.
- Фазата на изплакване използва повече вода за някои програми за пране.
- Съответният индикатор светва.
- Програмата за пране спира, но в барабана все още има вода. Барабанът се върти постоянно, за да предотврати намачкване на прането.
- Капакът остава блокиран. Трябва да източите водата, за да отключите капака.



За да източите водата, разгледайте "В края на програмата".

### 7.3 Предварително измиване

С тази опция можете да добавите предпране към програмата.

Използвайте тази опция за силно замърсяване.

Когато зададете тази опция, времетраенето на програмата се увеличава.

Съответният индикатор светва.

### 7.4 Delay Start (Отложен старт)

С тази опция можете да отложите старта на програма от 30 минути до 20 часа.

Екранът показва съответния индикатор.

### 7.5 Допълнително изплакване

С тази опция можете да добавите предпране към програмата.

Използвайте тази опция за хора, които са алергични към перилни препарати и в райони, където водата е мека.

Съответният индикатор светва.

### 7.6 Лесно гладене



Уредът внимателно измива и центрофугира прането, за да предотвратят намачкването му.

Този уред намалява скоростта на центрофугиране, използва повече вода и адаптира продължителността на програмата към типа пране.







Съответният индикатор светва.

### 7.7 Time Manager –

Когато зададете програма за пране, екранът показва времетраенето по подразбиране.

Натиснете  или , за да намалите или увеличите продължителността на програмата.

Програмата за управление на времето е налична само при програмите от таблицата.

индикатор					 1)	 1)
- 2)	■	■	■	■	■	■
--	■	■	■	■	■	■
---	■		■	■	■	■
----3)	■4)	■4)	■4)	■4)	■4)	■4)

1) Ако е налично.

2) Най-кратка: за освежаване на прането.



3) Най-дълга: Увеличаването на продължителността на програмата постепенно намалява потреблението на енергия. Оптимизираната фаза на нагряване спестява енергия и по-дългата продължителност поддържа същите резултати от прането (специално за дрехи с нормално замърсяване).

4) Продължителност по подразбиране за всички програми.

## 8. НАСТРОЙКИ



### 8.1 Постоянно допълнително изплакване

С тази опция постоянно получавате допълнително изплакване при задаване на нова програма.



- За да **активирате/деактивирате** тази опция, натиснете  и  едновременно, докато индикаторът  се **включи/изключи**.

### 8.2 Защита за деца

С тази опция може да попречите на децата да си играят с командното табло.

- За да **активирате/деактивирате** тази опция, натиснете  и  едновременно, докато индикаторът  се **включи/изключи**.



Може да активирате тази опция:

- След като натиснете : опциите и програмният бутон са заключени.
- Преди да натиснете : уредът не може да стартира.

### 8.3 Звукови сигнали

Звуковите сигнали прозвучават, когато:

- Програмата е приключила.
- Има неизправност в уреда.

За да **деактивирате/активирате** звуковите сигнали, натиснете  и  едновременно за 6 секунди.



Ако деактивирате звуковите сигнали, те ще продължат да работят, ако има неизправност в уреда.

## 9. ПРЕДИ ПЪРВАТА УПОТРЕБА

1. Сложете 2 литра вода в отделението за перилен препарат за фазата за измиване. Това активира системата за източване.
2. Сложете малко количество перилен препарат в отделението за фазата за пране.
3. Задайте и стартирайте програма за памук при най-високата температура без пране. Това премахва всички възможни замърсявания от барабана и ваната.

## 10. ВСЕКИДНЕВНА УПОТРЕБА



### ВНИМАНИЕ!

Вж. глава "Безопасност".

### 10.1 Зареждане на прането

1. Отворете капака на уреда.
  2. Натиснете бутона **A**.
- Барабанът се отваря автоматично.
3. Поставете прането в барабана, дреха по дреха.
  4. Изтръскайте дрехите преди да ги сложите в уреда.

Не поставяйте твърде много пране в барабана.

5. Затворете барабана и капака.

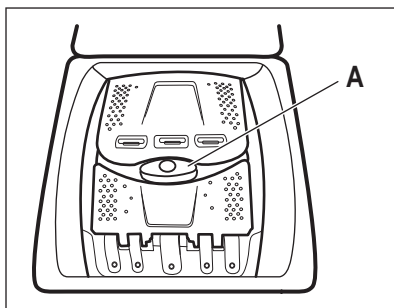

### ПРЕДУПРЕЖДЕНИЕ!

Преди да затворите капака на уреда, уверете се, че сте затворили правилно барабана.

### 10.2 Слагане на препарат и добавки

1. Измерване на перилния препарат и омекотителя за тъкани.
2. Поставете препарата и омекотителя за тъкани в отделенията.

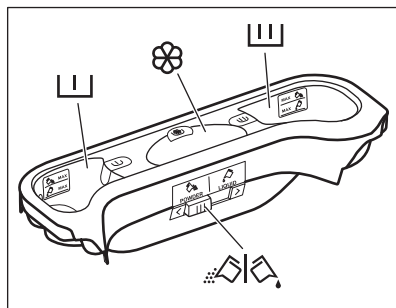

### 10.3 Отделения за перилен препарат



### ПРЕДУПРЕЖДЕНИЕ!

Използвайте само определени препарати за пералня.



Винаги спазвайте инструкциите, които ще откриете на опаковката на перилните препарати.

	Отделение за перилен препарат за фазата на предпране. Знаците MAX са максималните нива за количеството на перилен препарат (на прах или течен).
	Отделение за перилен препарат за фаза на пране. Знаците MAX са максималните нива за количеството на перилен препарат (на прах или течен).
	Отделение за течни добавки (омекотител на тъкани, препарат за колосване). Маркерът <b>M</b> показва максималното ниво за количеството течни добавки.
	Преградка за прах или течен перилен препарат.

## 10.4 Течен или прахообразен перилен препарат

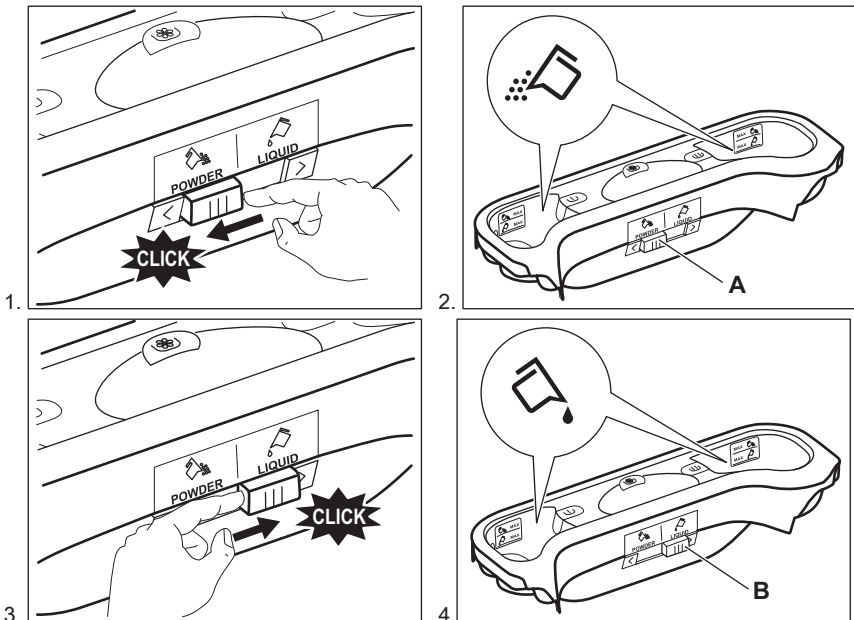

- Позиция **A** за прахообразен перилен препарат (фабрични настройки).
- Позиция **B** за течен перилен препарат.





### Когато използвате течен перилен препарат:

- Не използвайте гелообразни или гъсти перилни препарати.
- Не превишавайте нивото за максимално количество течност.



## 10.5 Задаване на програма

1. Завъртете копчето за програмите и задайте програмата за измиване:
  - Индикаторът  премигва.
  - Дисплеят показва нивото на Time Manager (Управление на времето), времетраенето на програмата и индикаторите на фазите на програмата.
2. Ако е необходимо, променете температурата и скоростта на центрофугиране или добавете предоставените опции. Когато активирате тази опция, индикаторът на зададената опция светва.

 Ако зададете грешни данни, дисплеят ще покаже съобщението .

## 10.6 Стартиране на програма без отложен старт



Натиснете .



- Индикаторът на  спира да мига и остава включен.
- Индикаторът  започва да мига на дисплея.
- Програмата започва, капакът се заключва и екранът показва индикатора .
- Помпата за оттичане може да работи за кратко време, когато уредът се пълни с вода.





 След приблизително 15 минути от началото на програмата:

- Уредът автоматично настройва продължителността на програмата според зареденото количество пране.
- На екрана се показва новата стойност.

## 10.7 Стартиране на програма без отложен старт



1. Натиснете  неколкократно, докато екранът покаже забавянето, което искате да зададете. Съответният индикатор светва на екрана.
2. Натиснете :
  - Уредът започва да отброява.
  - Вратичката се заключва, екранът показва индикатора .
  - Когато отброяването завърши, програмата стартира автоматично.

 Можете да отмените или промените задаването на отложен старт, преди да натиснете . За да отмените отложения старт:

- Натиснете  за да зададете пауза на уреда.
- Натиснете , докато на екрана се покаже .
- Натиснете  отново, за да стартирате програмата незабавно.

## 10.8 Прекъсване на програмата и промяна на опциите

Можете да промените само някои функции, преди те да работят.

1. Натиснете . Индикаторът примигва.
2. Промяна на опциите.
3. Натиснете  отново. Програмата продължава.





## 10.9 Отмяна на работеща програма

1. Завъртете копчето до позицията , за да отмените програмата и да деактивирате уреда.
2. Завъртете копчето на програмата отново, за да деактивирате уреда. Сега можете да зададете нова програма за пране.



 Преди да започнете новата програма, уредът може да източи водата. В този случай, уверете се че препаратът е все още в отделението за препарат и ако не е така, го напълнете отново.

## 10.10 Отваряне на капака

Докато програмата или отложения старт работят, капакът на уреда е заключен. Дисплеят показва индикатора .

 **ПРЕДУПРЕЖДЕНИЕ!**  
Ако температурата и нивото на водата в барабана са твърде високи, не можете да отворите капака.





### За да отворите капака, когато отложеният старт работи:

1. Натиснете , за да поставите уреда в режим пауза.
2. Изчакайте, докато индикаторът за блокиране на капака  изгасне.
3. Можете да отворите капака.
4. Затворете капака и натиснете бутона  отново. Отложеният старт продължава да работи.



### Отворете капака, когато програмата работи:

1. Завъртете копчето на програмата към позиция , за да деактивирате уреда.
2. Изчакайте няколко минути и след това отворете капака на уреда.
3. Затворете капака и задайте програмата отново.





## 10.11 В края на програмата

- Уредът спира автоматично.
- Включва се звуковият сигнал (ако е активиран).
- Появява се  на дисплея.
- Индикаторът за  изгасва.
- Индикаторът за заключване на капака  изгасва.
- Можете да отворите капака.
- Отстранете прането от уреда.
- Уверете се, че барабанът е празен.
- Затворете крана за водата.
- Завъртете копчето на програмата към позиция , за да деактивирате уреда.
- Дръжте капака открит, за да предотвратите плесен и миризми.

### Програмата за пране е завършила, но няма вода в барабана:

- Барабанът се върти постоянно, за да предотврати намачкване на прането.
- Индикаторът за заключен капак  се включва. Индикаторът  премигва. Капакът остава блокиран.
- Трябва да източите водата, за да отворите капака.

### За да източите водата:

1. Ако е необходимо, намалете скоростта на центрофугиране. Ако зададете , уредът източва само вода.
2. Натиснете . Уредът източва водата и центрофугира.
3. Когато програмата приключи и символът за блокирана врата  изгасне, можете да отворите капака.
4. Завъртете копчето на програмата към позиция , за да деактивирате уреда.

 Уредът източва и центрофугира автоматично след приблизително 18 часа (с изключение на програма Вълна).

## 10.12 ГОТОВНОСТ

Няколко минути след приключване на програмата, ако не деактивирате уреда, се активира статуса за пестене на енергия.

Статуса за пестене на енергия намалява потреблението на енергия, когато уредът е в готовност.

- Всички индикаторни лампички и дисплеят изгасват.
- Индикаторът на  премигва бавно
- Натиснете една от опциите, за да деактивирате статуса за пестене на енергия.



Ако нагласите програма или опция, която приключва с вливане на вода в барабана, функцията за статус на пестене на енергия **няма да се активира**, за да ви напомни да източите водата.

## 11. ПРЕПОРЪКИ И СЪВЕТИ

### 11.1 Зареждане на прането

- Разделете прането на: бяло пране, цветно пране, изкуствени тъкани, фини тъкани и вълна.
- Спазвайте инструкциите за пране, обозначени на етикетите.
- Не поставяйте заедно бяло и цветно пране.
- Някои цветни дрехи може да се обезцветят при първото пране. Препоръчваме ви първия път да ги изперете отделно.
- Закопчайте калъфките за възглавници, затворете циповете, куките на копчетата и копчетата с клипс. Закопчайте колани.
- Изпразнете джобовете и разгънете дрехите.
- Обърнете наопаки многослойни тъкани, вълна и дрехи с щампи.
- Използвайте специален перилен препарат за премахване на упорити петна.
- Измийте и почистете предварително значителните замърсявания от пръст, преди да поставите прането в барабана
- Внимавайте с пердетата. Отстранете куките и поставете пердетата в торба за пране или калъфка за възглавница.
- Не перете пране без подгъви или със закъсано. Използвайте торбичка за пране, за да перете малки и/или деликатни елементи

(например сутиени без банел, колани, чорапогащи и др.).

- Много малко заредено пране може да причини проблеми с баланса на центрофугирането. Ако това се случи, сортирайте ръчно дрехите в казана и стартирайте отново центрофугирането.

### 11.2 Упорити петна

За някои петна водата и препаратът не са достатъчни.

Препоръчваме предварително да обработите тези петна, преди да поставите дрехите в уреда.

Има специални препарати за отстраняване на петна. Използвайте специалния препарат за отстраняване на петна, който е приложен за вида петно и тъкан.

### 11.3 Перилни препарати и добавки

- Използвайте само перилни препарати и добавки, предназначени за употреба в перална машина:
  - прах за пране при всички видове тъкани,
  - прах за пране за фини тъкани (40 °C макс.) и вълнени тъкани,
  - течни перилни препарати, за предпочитане при програми за

пране с ниска температура (60 °C макс.) при всички видове тъкани или по специално за вълнените тъкани.

- Не смесвайте различни видове перилни препарати.
- За да щадите околната среда, не използвайте по-голямо количество перилен препарат, отколкото е необходимо.
- Винаги спазвайте инструкциите, които ще откриете на опаковката на тези продукти.
- Използвайте правилните продукти за вида и цвета на тъканта, температурата на програмата и нивото на замърсяване.
- Ако уредът ви няма дозатор за препарати с клапа, добавете течния препарат с дозатор за миялен препарат (осигурен от производителя на препарата).

### 11.4 Екологични съвети

- Задайте програма без предпране за пране на дрехи с нормално замърсяване.
- Винаги стартирайте програма за измиване с максимално допустимия обем пране.

## 12. ГРИЖИ И ПОЧИСТВАНЕ



**ВНИМАНИЕ!**  
Вж. глава "Безопасност".

### 12.1 Външно почистване

Почиствайте уреда само със сапун и топла вода. Подсушете напълно всички повърхности.



**ПРЕДУПРЕЖДЕНИЕ!**  
Не използвайте алкохол, разтворители или химически продукти.

### 12.2 Почистване на уреда от котлен камък

Ако твърдостта на водата в района ви е висока или умерена, препоръчваме да използвате препарат за

- Ако е необходимо, използвайте препарат за третиране на петна, когато сте задали програма с ниска температура.
- За да използвате правилното количество препарат, проверете твърдостта на водата в домашната ви система. Вижте "Твърдост на водата".

### 11.5 Твърдост на водата

Ако твърдостта на водата в района ви е висока или умерена, препоръчваме да използвате омекотител за вода за перални машини. В райони, където твърдостта на водата е мека, не е необходимо да използвате омекотител за вода.

За да разберете твърдостта на водата във вашия район се свържете с местната водоснабдителна компания.

Използвайте правилното количество омекотител за вода. Винаги спазвайте инструкциите, които ще откриете на опаковката на продукта.

премахване на котлен камък от водата за перални машини.

Редовно проверявайте барабана, за да предотвратите образуването на котлен камък и ръжда.

За да премахнете ръждата, използвайте само специални продукти за перални машини. Правете това отделно от прането на дрехи.



Винаги спазвайте инструкциите, които ще откриете на опаковката на продукта.

### 12.3 Профилактично пускане на програма за пране

При програмите с ниска температура е възможно да остане перилен препарат

в барабана. Извършвайте поддържащо пране редовно. За целта:

- Извадете всичкото пране от барабана.
- Изберете програмата за памук с най-високата температура и с малко количество перилен препарат.

## 12.4 Почистване на дозатора за миялен препарат

1.

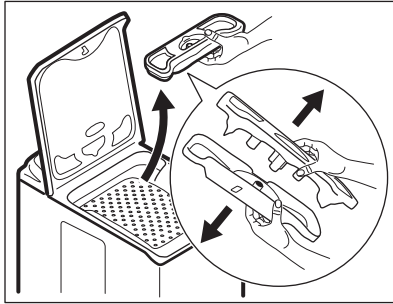

2.

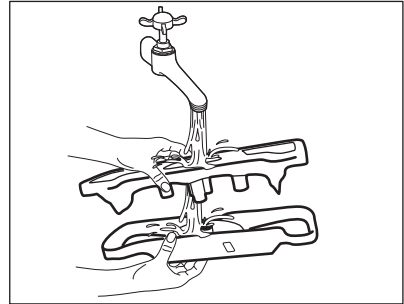

3.

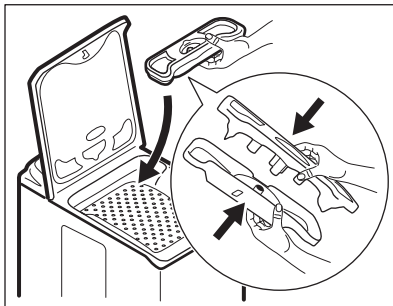

## 12.5 Почистване на филтъра за източване



Не чистете филтъра за източване, ако водата в уреда е гореща.

1.

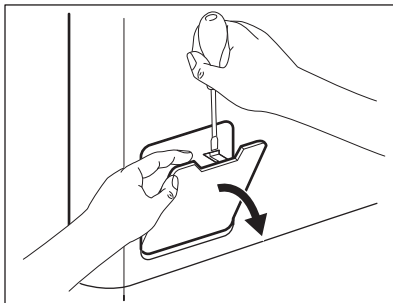

2.

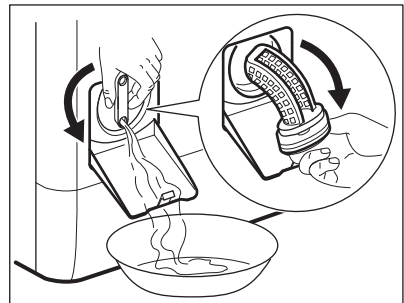

3.

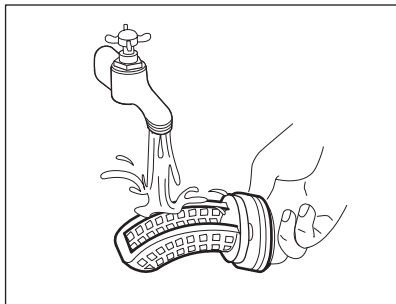

4.

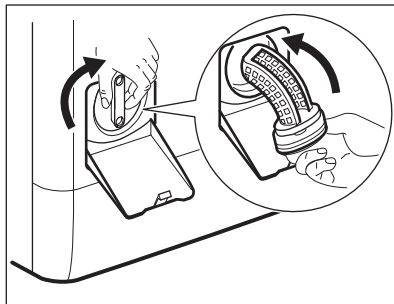

5.

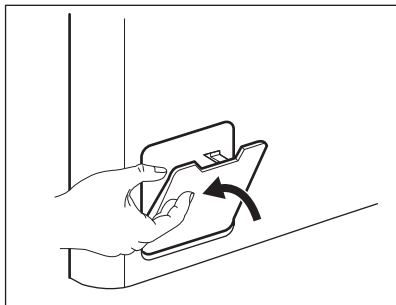

### 12.6 Почистване на маркуча за подаване на вода и филтъра на вентила

1.

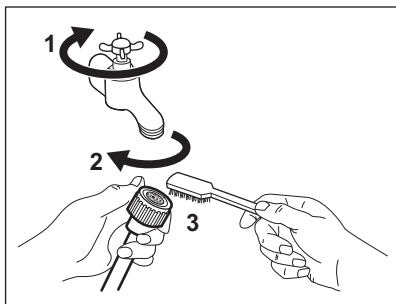

2.

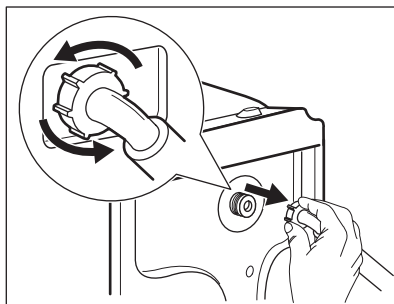

3.

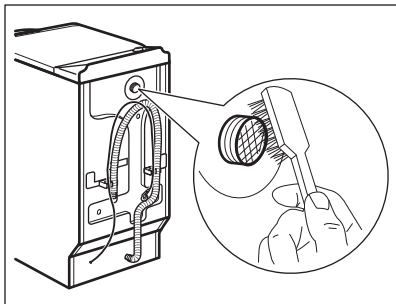

### 12.7 Предпазни мерки срещу замръзване

Ако уредът е инсталиран на място, където температурата може да бъде по-малка то 0 °С, отстранете останалата вода от маркуча за извеждане на вода и помпата за източване.



Извършете тази процедура също и ако искате да източите спешно водата.

1. Затворете крана за вода и откачете маркуча за подаване на вода.
2. Откачете маркуча за източване от сифона на мивката.
3. Сложете края на маркуча и маркуча за подаване на вода в

4.

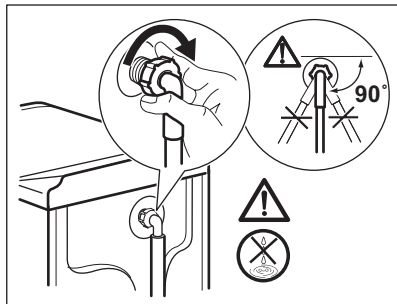

контейнера. Оставете водата да изтече от маркуча.

4. Задайте програмата за източване и я оставете до края на цикъла.
5. Завъртете копчето за програми на Стоп (Stop), за да изключите уреда от захранването.
6. Изключете уреда.



#### **ВНИМАНИЕ!**

Уверете се, че температурата е повече от 0°С преди да използвате отново уреда. Производителят не е отговорен за щети, причинени от ниска температура.

## 13. ОТСТРАНЯВАНЕ НА НЕИЗПРАВНОСТИ



#### **ВНИМАНИЕ!**

Вж. глава "Безопасност".

### 13.1 Въведение

Уредът не се включва или спира по време на работа.

Първо се опитайте да намерите решение на проблема (вижте таблицата). Ако проблемът продължи, се обърнете към оторизирания сервизен център.

**При някои проблеми се чуват звукови сигнали и дисплеят показва код за аларма:**

- **E10** - Уредът не се пълни с вода правилно.
- **E20** - Уредът не източва водата.
- **E40** - Капакът на уреда или вратичките на барабана са отворени или не са затворени правилно. Моля, проверете и двете!
- **E40** - Електрозахранването не е стабилно. Изчакайте, докато електрозахранването се стабилизира.



**ВНИМАНИЕ!**  
Деактивирайте уреда,  
преди да извършите  
проверките.

## 13.2 Възможни неизправности

Проблем	Възможно решение
Програмата не се включва.	Уверете се, че главният щепсел е свързан към главния контакт.
	Уверете се, че капакът на уреда и вратите на барабана са правилно затворени.
	Уверете се, че няма повреден предпазител в електрическото табло.
	Уверете се, че сте натиснали Старт/Пауза.
	Ако сте задали отложен старт, отменете настройката или изчакайте края на отброяването.
	Деактивирайте функцията за защита за деца, ако е включена.
Уредът не се пълни с вода правилно.	Уверете се, че кранът на водата е отворен
	Уверете се, че налягането на водата не е твърде ниско. За тази информация се обърнете към местното водоснабдително дружество.
	Уверете се, че кранът на водата не е запушен.
	Уверете се, че филтърът на маркуча и филтърът на вентила не са запушени. Вижте "Грижи и почистване".
	Уверете се, че маркучът за входяща вода не е прегънат или усукан.
	Уверете се, че свързването на маркуча е правилно.
Уредът не се пълни с вода и веднага източва.	Уверете се, че маркучът за източване е правилно позициониран. Маркучът може да е твърде ниско.
	Уверете се, че каналът за водата не е запушен.
Уредът не източва водата.	Уверете се, че отходният маркуч не е прегънат или усукан.
	Уверете се, че филтърът за източване не е запушен. Ако е необходимо почистете филтъра. Вижте "Грижи и почистване".
	Уверете се, че свързването на маркуча за източване е правилно.

Проблем	Възможно решение
	Задайте програмата за източване, ако зададете програма без фаза на източване.
	Задайте програма за източване, ако зададете опция, която завършва с вода в барабана.
Фазата на центрофугиране не действа или цикълът на пране трае по-дълго от обикновено.	Задайте опцията на центрофугиране. Задайте опцията за източване, ако зададете опция, която завършва с вода в барабана.
	Уверете се, че филтърът за източване не е запушен. Ако е необходимо почистете филтъра. Вижте "Грижи и почистване".
	Сортирайте ръчно дрехите в барабана и стартирайте отново центрофугирането. Този проблем може да е причинен от проблем с баланса.
По пода има вода.	Уверете се, че съединителите на маркучите са херметични и че не тече вода.
	Уверете се, че маркучът за източване на водата не е повреден.
	Уверете се, че използвате правилния перилен препарат и правилното количество.
Не можете да отворите капака на уреда.	Уверете се, че програмата за пране е приключила.
	Задайте програмата за източване или центрофугиране, ако има вода в барабана.
Уредът издава необичаен шум.	Уверете се, че уредът е правилно нивелиран. Вижте "Инсталиране".
	Уверете се, че опаковката и/или транспортните болтове са премахнати. Вижте "Инсталиране".
	Добавете още пране в барабана. Зареденото количество пране е твърде малко.
Цикълът е по-кратък от времето на дисплея.	Уредът изчислява ново време според теглото на прането. Вижте раздела "Стойности на потребление".
Цикълът е по-дълъг от времето на дисплея.	Небалансираното тегло на прането увеличава продължителността на работа. Това е нормален режим на работа на уреда.
Резултатите от измиването не са задоволителни.	Увеличете количеството перилен препарат или използвайте друга марка.



Проблем	Възможно решение
	Използвайте специални продукти, за да отстраните упоритите петна, преди да измиете прането.
	Уверете се, че сте задали правилната температура.
	Намалете зареденото пране.
Не можете да задавате опция.	Уверете се, че натискате единствено желаня(ите) бутон(и).

След проверката активирайте уреда. Програмата продължава от момента на прекъсване.

Ако проблемът се появи отново, се обърнете към оторизирания сервизен център. Ако дисплеят покаже други алармени кодове. Деактивирайте и активирайте уреда. Ако проблемът продължи, се обърнете към оторизирания сервизен център.

## 14. ТЕХНИЧЕСКИ ДАННИ

Измерение	Ширина/ Височина/ Дълбочина/ Обща дълбочина	400 мм/ 890 мм/ 600 мм/ 600 мм
Електрическа връзка	Волтаж Приблизителна мощност Бушон Честота	230 V 2200 W 10 A 50 Hz
Ниво на защита срещу навлизане на твърди частици и влага, осигурено от защитното покритие, освен в случаите, когато оборудването с ниско напрежение не разполага със защита срещу влага		IPX4
Налягане на водоснабдяване	Минимум Максимална	0,5 бара (0,05 MPa) 8 бара (0,8 MPa)
Водоснабдяване <sup>1)</sup>		Студена вода
Максимален товар	Cotton (Памук)	7 кг
Клас на енергийна ефективност		A+++
Скорост на центрофуга	Максимална	1200 об./мин

<sup>1)</sup> Свържете маркуча за водоснабдяване към кран с резба 3/4" цола.

### 14.1 Допълнителни технически данни

Графичен знак на марката	ELECTROLUX
--------------------------	------------

<b>Име на дистрибутора</b>	Electrolux Lehel Kft 1142 Budapest Erzsébet kir.né útja 87	
<b>Наименование на модел</b>	EWT 1274ELW	
	Мерна единица	
<b>Енергиен клас</b>	(по скалата от <b>A</b> до <b>D</b> , където <b>A</b> е най-ефективно, а <b>D</b> - най-малко ефективно)	A+++
<b>Измиващо действие</b>	(по скалата от <b>A</b> до <b>G</b> , където <b>A</b> е висококачествено, а <b>G</b> - най-нискокачествено действие)	A
<b>Действие на центрофугата</b>	(по скалата от <b>A</b> до <b>G</b> , където <b>A</b> е висококачествено, а <b>G</b> - най-нискокачествено)	B
<b>Остатъчна влажност</b>	%	53
<b>Максимална скорост на центрофугиране</b>	об./мин	1200
<b>Товар на пране</b>	кг	7
<b>Средногодишно потребление на енергия<sup>1)</sup></b>	КВч	175
<b>Средногодишно потребление на вода<sup>1)</sup></b>	литра	9990
<b>Шум при изпиране с нормална програма за памучно пране на 60° C</b>	dB/A	57
<b>Шум при центрофугиране с нормална програма за памучно пране на 60° C</b>	dB/A	76

1) В съответствие с EN60456.

## 15. ОПАЗВАНЕ НА ОКОЛНАТА СРЕДА

Рециклирайте материалите със символа . Поставете опаковките в съответните контейнери за рециклирането им. Помогнете за опазването на околната среда и човешкото здраве, както и за рециклирането на отпадъци от

електрически и електронни уреди. Не изхвърляйте уредите, означени със символа , заедно с битовата смет. Върнете уреда в местния пункт за рециклиране или се обърнете към вашата общинска служба.

# SADRŽAJ

1. SIGURNOSNE INFORMACIJE.....	28
2. SIGURNOSNE UPUTE.....	29
3. OPIS PROIZVODA.....	31
4. UPRAVLJAČKA PLOČA.....	31
5. TABLICA PROGRAMA.....	32
6. POTROŠNJA.....	34
7. OPCIJE.....	36
8. POSTAVKE.....	37
9. PRIJE PRVE UPORABE.....	37
10. SVAKODNEVNA UPORABA.....	38
11. SAVJETI.....	41
12. ČIŠĆENJE I ODRŽAVANJE.....	42
13. RJEŠAVANJE PROBLEMA.....	45
14. TEHNIČKI PODACI.....	48

## MISLIMO NA VAS

Hvala vam što ste kupili Electrolux uređaj. Izabrali ste proizvod koji sa sobom donosi desetljeća profesionalnog iskustva i inovacija. Domišljat i elegantan, projektiran je misleći na vas. Stoga, uvijek kada ga koristite, možete biti sigurni znajući da ćete svaki put dobiti izvrsne rezultate.

Dobrodošli u Electrolux.

**Posjetite našu internetsku stranicu za:**



Dobivanje savjeta o korištenju, rješavanje problema, brošure i servisne informacije:

**[www.electrolux.com/webselfservice](http://www.electrolux.com/webselfservice)**



Registriranje vašeg proizvoda za bolji servis:

**[www.registerelectrolux.com](http://www.registerelectrolux.com)**



Kupujte dodatnu opremu, potrošni materijal i originalne rezervne dijelove za svoj uređaj:

**[www.electrolux.com/shop](http://www.electrolux.com/shop)**

## BRIGA O KUPCIMA I SERVIS

Preporučujemo uporabu originalnih rezervnih dijelova.

Prilikom kontaktiranja ovlaštenog servisnog centra, provjerite da su vam dostupni sljedeći podaci: Model, PNC, serijski broj.

Informacije možete pronaći na natpisnoj pločici.

 Upozorenje / Oprez - sigurnosne informacije

 Opće informacije i savjeti

 Ekološke informacije

Zadržava se pravo na izmjene.

## 1. ⚠ SIGURNOSNE INFORMACIJE

Prije postavljanja i korištenja uređaja pažljivo pročitajte isporučene upute. Proizvođač nije odgovoran za bilo kakvu ozljedu ili oštećenje koji su rezultat neispravnog postavljanja ili korištenja. Upute uvijek držite na sigurnom i pristupačnom mjestu za buduću upotrebu.

### 1.1 Sigurnost djece i slabijih osoba

- Ovaj uređaj mogu koristiti djeca od 8 godina pa na više i osobe smanjenih tjelesnih, osjetilnih ili mentalnih mogućnosti ili osobe koje ne raspolažu iskustvom ili znanjem ako su pod nadzorom osobe odgovorne za njihovu sigurnost i rade po uputama koje se odnose na sigurno korištenje uređaja te razumiju uključene opasnosti.
- Ne puštajte djecu da se igraju s uređajem.
- Djecu mlađu od 3 godine potrebno je držati podalje od uređaja tijekom cijelog vremena uporabe uređaja.
- Sva pakiranja držite izvan dohvata djece i odložite ih na odgovarajući način.
- Deterdžente čuvajte izvan dohvata djece.
- Djecu i kućne ljubimce držite podalje od otvorenih vrata uređaja.
- Bez nadzora djeca ne smiju čistiti uređaj i provoditi održavanje koje izvršava korisnik.

### 1.2 Opća sigurnost

- Ne mijenjajte specifikacije ovog uređaja.
- Ne prekoračujte maksimalnu težinu punjenja koja iznosi 7 kg (pogledajte poglavlje "Programi pranja").
- Radni tlak vode na ulazu vode iz izlaznog priključka mora biti između 0,5 bar (0,05 MPa) i 8 bar (0,8 MPa).
- Otvori za ventilaciju na bazi (ako je primjenjivo) ne smiju se pokrivati sagom, podloškom ili bilo kakvom podnom oblogom.
- Uređaj mora biti spojen na vodovodnu mrežu pomoću novog isporučenog kompleta crijeva ili drugih novih

kompleta crijeva koje je isporučio ovlaštenu servisni centar.

- Stari komplet cijevi ne smije se ponovno upotrijebiti.
- Ako je kabel napajanja oštećen, proizvođač, ovlaštenu servisni centar ili slično kvalificirana osoba mora ga zamijeniti kako bi se izbjegla opasnost od strujnog udara.
- Prije održavanja uređaj isključite, a utikač izvadite iz utičnice električnog napajanja.
- Za čišćenje uređaja ne koristite prskalice vode i/ili pare pod tlakom.
- Očistite uređaj vlažnom krpom. Koristite samo neutralne deterdžente. Nikada ne koristite abrazivna sredstva, abrazivne spužvice za ribanje, otapala ili metalne predmete.

## 2. SIGURNOSNE UPUTE

### 2.1 Postavljanje

- Skinite pakiranje i transportne vijke.
- Transportne vijke čuvajte na sigurnom mjestu. Ako ćete uređaj u budućnosti premještati, morat ćete ih ponovno pričvrstiti kako biste blokirali bubanj i spriječili unutarnje oštećivanje.
- Prilikom pomicanja uređaja uvijek budite pažljivi jer je uređaj težak. Uvijek nosite zaštitne rukavice i zatvorenu obuću.
- Ne postavljajte i ne koristite oštećeni uređaj.
- Slijedite upute za postavljanje isporučene s uređajem.
- Uređaj ne postavljajte ili ne upotrebljavajte na mjestima gdje temperatura može biti niža od 0 °C ili gdje je izložen vremenskim utjecajima.
- Površina na koju će se postaviti uređaj mora biti ravna, stabilna, otporna na toplinu i čista.
- Provjerite cirkulira li zrak između uređaja i poda.
- Prilagodite nožice kako biste osigurali dovoljno prostora između uređaja i poda.

- Uređaj ne postavljajte na mjesta gdje se poklopac uređaja ne može potpuno otvoriti.
- Ispod uređaja ne stavljajte spremnik za prikupljanje vode koja možda curi. Kontaktirajte ovlaštenu servisni centar kako biste provjerili koji se pribor može upotrijebiti.

### 2.2 Spajanje na električnu mrežu

- Uređaj mora biti uzemljen.
- Uvijek koristite pravilno ugrađenu utičnicu sa zaštitom od strujnog udara.
- Uvjerite se da su parametri na natpisnoj pločici kompatibilni s električnim detaljima napajanja.
- Ne koristite višeputne utikače i produžne kabele.
- Pazite da ne oštetite utikač i kabel napajanja. Ako je potrebno zamijeniti električni kabel, to mora izvršiti ovlaštenu servisni centar.
- Utikač kabela napajanja utaknite u utičnicu tek po završetku postavljanja. Provjerite postoji li pristup utikaču nakon postavljanja.

- Kabel napajanja ili utikač ne dodirujte vlažnim rukama.
- Ne povlačite kabel napajanja kako biste izvukli utikač iz utičnice. Uvijek uhvatite i povucite utikač.
- Ovaj je uređaj usklađen s direktivama EEZ-a.

## 2.3 Spajkanje na dovod vode

- Ne oštećujte crijeva za vodu.
- Prije priključka na nove cijevi, cijevi koje dugo nisu korištene, nakon popravka ili instalacije novih uređaja (mjerila itd.), pustite da voda teče dok nije čista i bistra.
- Provjerite da nema vidljivih curenja tijekom i nakon prve uporabe uređaja.

## 2.4 Upotreba



### UPOZORENJE!

Opasnost od ozljeda, električnog udara, vatre, opekotina ili oštećenja uređaja.

- Ovaj uređaj namijenjen je isključivo upotrebi u domaćinstvu.
- Slijedite sigurnosne upute na ambalaži deterdženta.
- Zapaljive predmete ili predmete navlažene zapaljivim sredstvima ne stavljajte u uređaj, pored ili na njega.

- Pazite da su svi metalni predmeti izvađeni iz rublja.
- Ne perite tkanine jako zaprljane uljem, mašću ili drugim masnoćama. To može oštetiti gumene dijelove perilice rublja. Takve tkanine prethodno operite prije stavljanje u perilicu rublja.

## 2.5 Servisiranje

- Za popravak uređaja kontaktirajte ovlašteni servis.
- Koristite samo originalne rezervne dijelove.

## 2.6 Odlaganje



### UPOZORENJE!

Opasnost od ozljede ili gušenja.

- Uređaj isključite iz električnog napajanja i iz vodovodnog sustava.
- Odrežite kabel napajanja blizu uređaja i odložite ga.
- Uklonite bravu na vratima kako biste spriječili zatvaranje djece ili kućnih ljubimaca u bubnju.
- Uređaj odložite u skladu s lokalnim zahtjevima za odlaganje električne i elektroničke opreme (WEEE).

## 3. OPIS PROIZVODA

### 3.1 Pregled uređaja

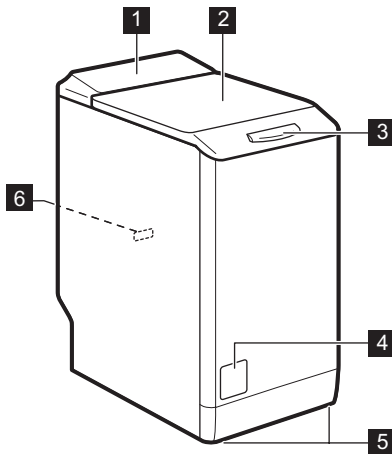

- 1 Upravljačka ploča
- 2 Poklopac
- 3 Ručka poklopca
- 4 Filtar odvodne pumpe
- 5 Nožica za niveliranje uređaja
- 6 Natpisna pločica

## 4. UPRAVLJAČKA PLOČA

### 4.1 Opis upravljačke ploče

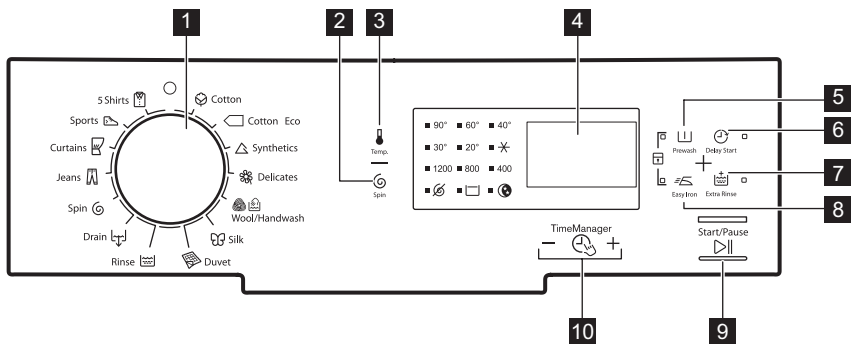

- 1 Programator
- 2 Tipka za smanjenje centrifuge (Centrifuga)
- 3 Tipka temperature (Temperatura)
- 4 Zaslon
- 5 Tipka predpranja (Predpranje)
- 6 Tipka odgode početka (Odgoda početka)
- 7 Tipka dodatno ispiranje (Dodatno ispiranje)
- 8 Tipka lako glačanje (Lako glačanje)
- 9 Tipka Start/Pauza (Start/Pauza)
- 10 Tipke Upravljanje vremenom - +

## 4.2 Zaslون

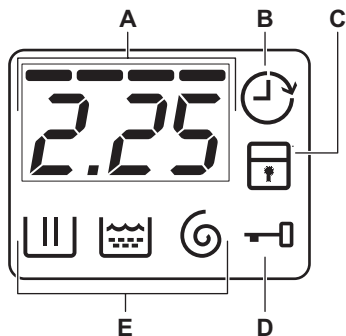



- A.** Područje vremena:
- Vrijeme programa.
  - Šifre alarma. Njihov opis pogledajte u poglavlju "Rješavanje problema".
  - Razina Upravljanja vremenom ----.
- B.** Indikator odgode početka.
- C.** Indikator roditeljske zaštite.
- D.** Indikator zaključanog poklopca:
- Uključen je, poklopac se ne može otvoriti.
  - Isključen je, poklopac se može otvoriti.
  - Bljeska, poklopac se ne može otvoriti. Pričekajte nekoliko minuta dok se indikator isključi.
- E.** Indikatori faze pranja.
- : faza pranja
  - : faze ispiranja
  - : faze centrifugiranja

## 5. TABLICA PROGRAMA

Program Raspon temperature	Maksimalna količina punjenja Maksimalna brzina centrifuge	Opis programa (Vrsta punjenja i stupanj zaprljanosti)
Pamuk 90°C - hladno	7 kg 1200 o/min	<b>Bijeli i šareni pamuk postojanih boja.</b> Normalno i malo prljavo.
Pamuk Eko <sup>1)</sup> 60°C – 40°C	7 kg 1200 o/min	<b>Bijeli i šareni pamuk postojanih boja.</b> Normalno prljavo. Smanjuje se potrošnja energije i produljuje se vrijeme pranja.
Sintetika 60°C - hladno	3 kg 1200 o/min	<b>Sintetičke ili miješane tkanine.</b> Normalno prljavo.
Delicates (Osjetljivo) 40°C - hladno	2,5 kg 1200 o/min	<b>Osjetljive tkanine poput akrila, viskoze, normalno zaprljani predmeti od poliestera.</b> Normalno prljavo.
Vuna/ ručno pranje 40°C - hladno	1 kg 1200 o/min	<b>Vuneni predmeti perivi u perilici, vuneni predmeti koji se peru ručno i osjetljive tkanine sa simbolom "ručno pranje".<sup>2)</sup></b>



Program Raspon temperature	Maksimalna količina punjenja Maksimalna brzina centri- fuge	Opis programa (Vrsta punjenja i stupanj zaprljanosti)
 Silk (Svila) 30°C	1 kg 800 o/min	Poseban program za <b>predmete od svile i miješane sintetičke</b> .
 Popluni 60°C – 30°C	2 kg 800 o/min	Posebni program za jedan <b>sintetički prekrivač, deku, poplun, prekrivač za krevet</b> i slično.
 Ispiranja hladno	7 kg 1200 o/min	Za ispiranje i centrifugiranje rublja. <b>Sve tkanine</b> , osim vunelih i vrlo osjetljivih tkanina. Brzinu centrifuge smanjite u skladu s vrstom punjenja.
 Izbacivanje	7 kg	Za izbacivanje vode iz bubnja. <b>Sve tkanine</b> .
 Centrifugiranje	7 kg 1200 o/min	Za centrifugiranje rublja i izbacivanje vode iz bubnja. <b>Sve tkanine, osim vunelih i osjetljivih tkanina</b> .
 Jeans (Tra- per) 60°C - hladno	3 kg 1200 o/min	<b>Odjevni predmeti od traperera i žerseja</b> . Također i za odjeću tamnih boja.
 Zavjese 40°C - hladno	3 kg 800 o/min	Posebni program za <b>zavjese</b> . Faza pretpranja automatski započinje. <sup>3)</sup>
 Sports (Sportska laga- na odjeća) 30°C	2,5 kg 800 o/min	<b>Sintetičko i osjetljivo rublje</b> . Malo prljavi predmeti ili oni koje treba osvježiti.
 5 košulja 30°C	1,5 kg 800 o/min	<b>Sintetika i miješane tkanine</b> . Malo prljavi predmeti i oni koje treba osvježiti. Za 5 - 6 košulja.

1) **Standardni programi za potrošnju energije s energetske oznake.** U skladu s odredbom 1061/2010, ovi programi predstavljaju "Standardni program za pranje pamuka na 60°C" i "Standardni program za pranje pamuka na 40°C". To su najučinkovitiji programi u pogledu kombinacije potrošnje vode i energije za pranje normalno prljavog pamučnog rublja.

























Temperatura vode u određenoj fazi pranja može se razlikovati od deklarirane temperature odabranog programa.

2) Tijekom ovog ciklusa bubanj se polako okreće kako bi se osiguralo nježno pranje. Može izgledati kao da se bubanj ne okreće ili da se ne okreće ispravno.

3) Ne upotrebljavajte u fazi pretpranja deterđent koji se ispiru samo vodom.

## Kompatibilnost opcija programa

Faze								
	■	■	■	■	■	■	■	■
	■	■	■		■	■		■
	■	■	■	■	■	■	■	■
	■	■	■	■	■	■		■
	■	■	■	■		■		
	■	■				■		
	■					■		
	■	■	■			■		■
						■		
	■					■		
	■	■	■		■	■		■
	■	■	■			■		■
	■	■				■		
	■	■				■		

## 5.1 Woolmark Apparel Care - Plava



Ciklus pranja vune na ovom uređaju odobrila je kompanija Woolmark za pranje proizvoda od vune s oznakom "ručno pranje" uz uvjet da je rublje oprano u skladu s uputama proizvođača perilice. Pridržavajte se uputa na etiketi odjeće u vezi sušenja i drugih uvjeta pranja. M1145

U Ujedinjenom Kraljevstvu, Irskoj, Hong Kongu i Indiji, oznaka Woolmark je zaštićeni trgovački znak.

## 6. POTROŠNJA



Podaci u ovoj tablici približni su. Na podatke mogu utjecati različite varijable: količina i vrsta rublja, voda i temperatura okoline.



Na početku programa zaslon prikazuje trajanje programa za maksimalno punjenje.

Tijekom faze pranja automatski se izračunava trajanje programa i može se značajno skratiti ako je punjenje manje od maksimalne količine (npr. pamuk na 60 °C, maksimalno punjenje 7 kg, trajanje programa prelazi 2 sata; stvarno punjenje 1 kg, trajanje programa bit će kraće od 1 sata).

Kada program izračunava stvarno trajanje programa točka na zaslonu trepti.

Programi	Količina rublja (kg)	Potrošnja električne energije (kWh)	Potrošnja vode (u litrama)	Približno trajanje programa (u minuta)	Preostala vlaga (%) <sup>1)</sup>
Pamuk 60°C	7	1,16	58	197	53
Pamuk 40°C	7	0,61	56,2	192	53
Sintetika 40°C	3	0,45	46	105	35
Delicates (Osjetljivo) 40°C	2,5	0,55	46	90	35
Vuna/ručno pranje 30 °C <sup>2)</sup>	1	0,35	50	65	30
<b>Standardni programi za pamuk</b>					
Standardni program za pamuk na 60°C	7	0,95	47	255	53
Standardni program za pamuk na 60°C	3,5	0,65	39	188	53
Standardni program za pamuk na 40°C	3,5	0,59	39	187	53

<sup>1)</sup> Po završetku faze centrifuge.

<sup>2)</sup> Nije dostupno kod nekih modela.

Isključeno stanje (W)	Način rada Stanje pripravnosti (W)
0.48	0.48
Podaci navedeni u gornjoj tablici u skladu su s odredbom EU komisije 1015/2010 implementirajući direktivu 2009/125/EC	

## 7. OPCIJE

### 7.1 Temperatura

Postavite ovu opciju za promjenu unaprijed zadane vrijednosti temperature.

Indikator  = hladna voda.

Uključuje se indikator postavljene temperature.

### 7.2 Centrifuga

Pomoću ove opcije možete smanjiti zadanu brzinu centrifuge.

Uključuje se indikator postavljene brzine.

#### Dodatne opcije centrifuge:

##### Bez centrifuge

- Ovu opciju postavite za isključenje svih faza centrifuge. Dostupna je samo faza izbacivanja vode.
- Uključuje se odgovarajuće indikatorsko svjetlo.
- Postavite ovu opciju za vrlo osjetljive tkanine.
- Faza ispiranja upotrebljava više vode za određene programe pranja.

##### Zadržavanje vode

- Postavite ovu funkciju kako bi se spriječilo gužvanje tkanina.
- Uključuje se odgovarajuće indikatorsko svjetlo.
- Voda ostaje u bubnju kada program završi.
- Bubljanje se okreće u pravilnim razmacima kako bi se spriječilo gužvanje rublja.
- Poklopac ostaje zaključan. Za otključavanje poklopca morate izbaciti vodu.

 Za ispuštanje vode pogledajte "Po završetku programa".

##### Noćni ciklus

- Postavite ovu opciju za isključivanje svih faza centrifugiranja i provođenja tihog pranja.

- Za neke programe pranja faza ispiranja troši više vode.
- Uključuje se odgovarajuće indikatorsko svjetlo.
- Program pranja završava s vodom u bubnju. Bubljanje se okreće u pravilnim razmacima kako bi se spriječilo gužvanje rublja.
- Poklopac ostaje zaključan. Za otključavanje poklopca morate izbaciti vodu.

 Za ispuštanje vode pogledajte "Po završetku programa".

### 7.3 Predpranje

Pomoću ove opcije možete programu pranja dodati fazu predpranja.

Koristite ovu opciju za jako zaprljano rublje.

Kada postavite ovu opciju, trajanje programa se produžuje.

Uključuje se odgovarajući indikator.

### 7.4 Odgoda početka

Pomoću ove opcije možete odgoditi početak programa u rasponu od 30 minuta do 20 sati.

Na zaslonu se prikazuje odgovarajući indikator.

### 7.5 Dodatno ispiranje

Pomoću ove opcije možete programu pranja dodati nekoliko ispiranja.

Ovu opciju koristite za osobe koje su alergične na deterđente i u područjima s mekom vodom.

Uključuje se odgovarajući indikator.

### 7.6 Lako glačanje



Uređaj pažljivo pere i centrifugira rublje kako bi se spriječilo gužvanje.

Uređaj smanjuje brzinu centrifuge, troši više vode i prilagođava trajanje programa vrsti rublja.

Uključuje se odgovarajući indikator.







## 7.7 Time Manager – +

Kada postavite program pranja na zaslону se prikazuje zadano trajanje programa.

Pritisnite  ili  za smanjenje ili povećanje trajanja programa.

Funkcija upravljanja vremenom dostupna je samo s programima u tablici.

in-dikator					 1)	 1)
-	■	■	■	■	■	■
---	■	■	■	■	■	■
----3)	■4)	■4)	■4)	■4)	■4)	■4)

in-dikator					 1)	 1)
--	■	■	■	■	■	■
---	■	■	■	■	■	■
----3)	■4)	■4)	■4)	■4)	■4)	■4)

1) Ako je dostupno.

2) Najkraće: za osvježavanje odjeće.

3) Najduže: Produljenje trajanja programa postupno smanjuje potrošnju energije. Optimalna faza zagrijavanja šteti energiju, a duljim se trajanjem zadržavaju isti rezultati pranja (osobito za normalna zaprljanja).

4) Zadano trajanje svih programa.

## 8. POSTAVKE



### 8.1 Trajno uključena funkcija dodatnog ispiranja

Ovom funkcijom možete trajno uključiti dodatno ispiranje kada podesite novi program.



- Za **uključivanje/isključivanje** ove opcije istovremeno pritisnite  i  sve dok se indikator  **ne uključí/isključí**.

### 8.2 Roditeljska zaštita

Pomoću ove opcije možete spriječiti da se djeca igraju s upravljačkom pločom.

- Za **uključivanje/isključivanje** ove opcije istovremeno pritisnite  i  sve dok se indikator  **ne uključí/isključí**.



Ovu opciju možete uključiti:

- Nakon pritiska : opcije i programator su blokirani.
- Prije pritiska na tipku : uređaj ne može započeti s radom.

### 8.3 Zvučni signali

Zvučni signali oglašavaju se kada je:

- Program pranja završen.
- Uređaj u kvaru.

Za **uključivanje/isključivanje** zvučnih signala, na 6 sekundi istovremeno pritisnite tipku  i .



Ako isključite zvučne signale, oni će nastaviti s radom ako dođe do kvara uređaja.

## 9. PRIJE PRVE UPORABE

1. Stavite 2 litre vode u spremnik za deterđent za fazu pranja. Ovime se uključuje sustav za izbacivanje vode.
2. Stavite malu količinu deterđenta u pretinac za fazu pranja.

3. Odaberite i pokrenite program za pamučno rublje na najvišoj temperaturi bez rublja. Na taj ćete način ukloniti moguću preostalu prljavštinu s bubnja i kade.

## 10. SVAKODNEVNA UPORABA



### UPOZORENJE!

Pogledajte poglavlja sa sigurnosnim uputama.



### OPREZ!

Prije zatvaranja poklopca uređaja provjerite jeste li ispravno zatvorili bubanj.

### 10.1 Umetanje rublja

1. Otvorite poklopac uređaja.
  2. Pritisnite tipku A.
- Bubanj će se automatski otvoriti.
3. Bubanj napunite rubljem umećući jedan po jedan komad.
  4. Prije stavljanja u uređaj, protresite predmete.

Pripazite da bubanj ne pretrpate rubljem.

5. Zatvorite bubanj i poklopac.

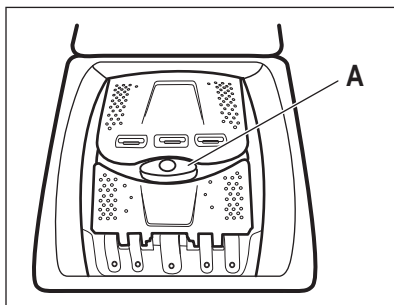

### 10.2 Punjenje deterdženta i dodatka

1. Izmjerite količinu sredstva za pranje i omekšivača.
2. Stavite deterdžent i omekšivač u odjeljke.

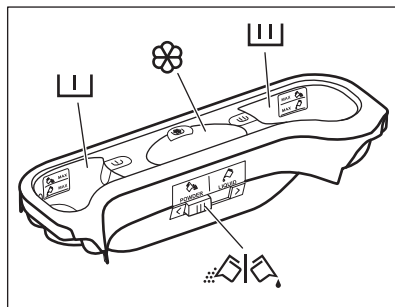

### 10.3 Pretinci za deterdžent



### OPREZ!

Koristite isključivo posebne deterdžente za perilice rublja.



Uvijek se pridržavajte uputa na pakiranju deterdženta.



Spremnik za deterdžent za fazu pretpranja.  
Oznake MAX označavaju najviše dozvoljene količine deterdženta (u prahu ili tekućeg).



Spremnik za deterdžent za fazu pranja.  
Oznake MAX označavaju najviše dozvoljene količine deterdženta (u prahu ili tekućeg).



Pretinac za tekuće dodatke (omekšivač rublja, štirka).  
Oznaka **M** označava maksimalnu razinu za tekuće dodatke.



Spremnik za deterdžent u prahu ili tekući deterdžent.

## 10.4 Tekući deterdžent ili deterdžent u prahu

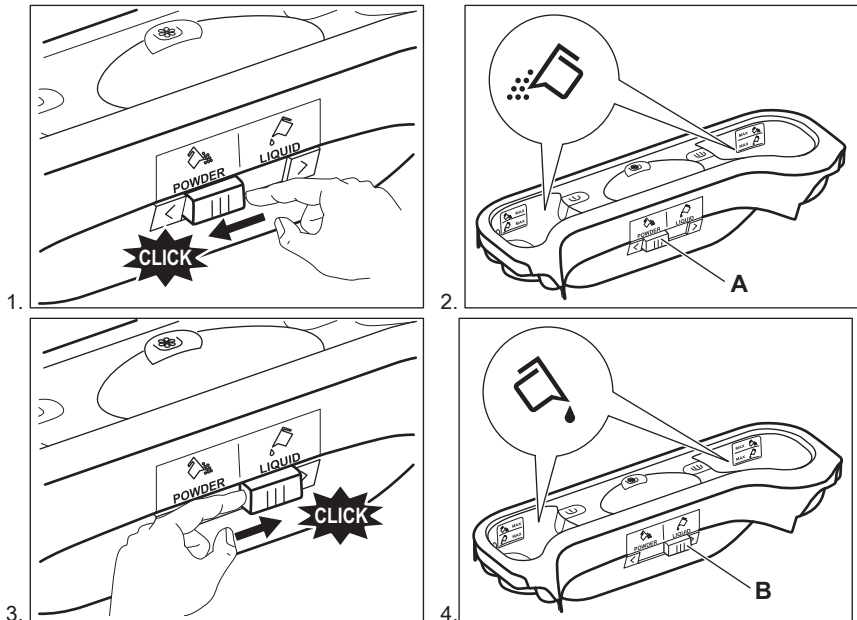

- Položaj **A** za deterdžent u prahu (tvornička postavka).
- Položaj **B** za tekući deterdžent.



### Kada upotrebljavate tekući deterdžent:

- Ne koristite želatinozne ili guste tekuće deterdžente.
- Ne stavljajte više od oznake maksimalne razine.

## 10.5 Odabir programa

1. Okrenite programator i postavite program:
  - Indikator bljeska.
  - Na zaslonu se prikazuje razina upravljanja vremenom, trajanje programa i indikatori faza programa.
2. Po potrebi promijenite temperaturu i brzinu centrifuge ili dodajte dostupne opcije. Kada uključite opciju, uključuje se indikator postavljene opcije.



Ako ste postavili neku pogrešnu opciju, na zaslonu se prikazuje poruka .

## 10.6 Pokretanje programa bez odgode početka

Pritisnite .



- Indikator prestaje bljeskati i ostaje uključen.
- Indikator počinje bljeskati na zaslonu.
- Program započinje, poklopac je zaključan i na zaslonu se prikazuje indikator .
- Odvodna pumpa može kratko vrijeme raditi kada se uređaj puni vodom.

- i** Nakon približno 15 minuta od početka programa:
- Uređaj automatski podešava trajanje programa prema količini punjenja.
  - Na zaslonu se prikazuje novo vrijeme.





## 10.7 Pokretanje programa s odgodom početka

1. Pritišćite tipku odgode početka  sve dok se na zaslonu ne prikaže vrijeme odgođenog početka koje želite postaviti.

Na zaslonu se uključuje odgovarajući indikator.



2. Pritisnite :
  - Uređaj počinje s odbrojavanjem.
  - Vrata se zaključavaju, na zaslonu se prikazuje indikator .
  - Kad odbrojavanje završi, program se automatski pokreće.

- i** Postavljenu odgodu početka možete poništiti ili promijeniti prije nego što pritisnete . Za poništavanje odgode početka:

- Za uključivanje pauze na uređaju pritisnite .
- Pritišćite  sve dok se na zaslonu ne prikaže .
- Ponovno pritisnite  za trenutačno pokretanje programa.

## 10.8 Prekidanje programa i mijenjanje opcija

Samo neke opcije možete promijeniti prije nego se izvedu.

1. Pritisnite . Indikator treperi.
2. Promijenite opcije.
3. Ponovno pritisnite .

Program se nastavlja.

## 10.9 Poništavanje programa u tijeku

1. Okrenite programator u položaj  za poništavanje programa i za isključenje uređaja.
2. Ponovno okrenite programator za uključivanje uređaja. Sada možete odabrati novi program pranja.

- i** Prije pokretanja novog programa, uređaj može ispuštati vodu. U tom slučaju, provjerite da je deterdžent još uvijek u odjeljku za deterdžent, a ako nije ponovno napunite deterdžent.

## 10.10 Otvaranje poklopca



Poklopac uređaja je zaključan dok traje program pranja ili odgoda početka. Na zaslonu se prikazuje indikator .



### OPREZ!

Ako su temperatura i razina vode u bubnju preveliki, ne možete otvoriti poklopac.

### Otvaranje poklopca dok traje faza odgode početka:





1. Pritisnite  za uključivanje pauze na uređaju.
2. Pričekajte da se indikator zaključanog poklopca  isključi.
3. Možete otvoriti poklopac.
4. Zatvorite poklopac i ponovno pritisnite tipku . Odgoda početka nastavlja s radom.

### Otvaranje poklopca dok je program u radu:



1. Okrenite programator u položaj za isključivanje uređaja .
2. Pričekajte nekoliko minuta i zatim otvorite vrata uređaja.
3. Zatvorite poklopac i ponovno postavite program.



## 10.11 Po završetku programa



- Uređaj se automatski zaustavlja.
- Oglašava se zvučni signali (ako je uključen).
- Na zaslonu se uključuje .
- Isključuje se indikator .
- Isključuje se indikator zaključanog poklopca .
- Možete otvoriti poklopac.
- Izvadite rublje iz uređaja. Provjerite je li bubanj prazan.
- Zatvorite slavinu.
- Programator okrenite u položaj  za isključivanje uređaja.
- Vrata ostavite odškrinuta kako biste spriječili stvaranje plijesni i nastanak neugodnih mirisa.

### Program pranja je završen, ali u bubnju još ima vode:

- Bubanj se okreće u pravilnim razmacima kako bi se spriječilo gužvanje rublja.
- Indikator zaključanog poklopca  je uključen. Indikator  bljeska. Poklopac ostaje zaključan.
- Za otvaranje poklopca morate izbaciti vodu.

### Za izbacivanje vode:

1. Ako je potrebno, smanjite brzinu centrifuge. Ako postavite , uređaj samo izbacuje vodu.

2. Pritisnite . Uređaj izbacuje vodu iz bubnja i centrifugira.
3. Kada se program završi i isključi se indikator zaključanog poklopca , možete otvoriti poklopac.
4. Programator okrenite u položaj  za isključivanje uređaja.



Uređaj će automatski izbaciti vodu i centrifugirati rublje nakon otprilike 18 sati (osim za program pranja vune).

## 10.12 Stanje pripravnosti

Nekoliko minuta nakon završetka programa pranja, ako ne isključite uređaj, uključuje se stanje uštede energije.

Stanje uštede energije smanjuje potrošnju energije kada je uređaj u stanju pripravnosti.

- Svi indikatori i zaslon se isključuju.
- Indikator  polako trepće.
- Pritisnite jednu od tipki kako biste isključili stanje uštede energije.



Ako postavite program ili opciju koji završavaju s vodom u bubnju status uštede energije funkcije **ne uključuje se** kako bi vas podsjetio da izbacite vodu.

# 11. SAVJETI

## 11.1 Punjenje rublja

- Rublje razdijelite na: bijelo, obojeno, sintetičko, osjetljivo i vunu.
- Pridržavajte se uputa za pranje na etiketama za njegu rublja.
- Bijele i obojene komade odjeće nemojte prati zajedno.
- Neki obojeni komadi odjeće mogu pustiti boju prilikom prvog pranja. Preporučujemo vam da ih prvi put perete odvojeno.
- Zakopčajte jastučnice, zatvorite patentne zatvarače, kukice i dugmad. Zavežite pojaseve.
- Ispraznite džepove i razvijte složene komade odjeće.
- Tkanine s više slojeva, vunu i odjeću s oslikanim ilustracijama okrenite na krivu stranu.
- Tvrdokorne mrlje uklonite posebnim deteržentom.
- Tvrdokorne mrlje operite i tretirajte prije stavljanja u bubanj.
- Budite pažljivi sa zavjesama. Uklonite kukice i zavjesu stavite u vreću za pranje ili u jastučnicu.
- Ne perite rublje bez rubova ili s poderotinama. Za pranje malih i/ili osjetljivih predmeta (npr. grudnjaka sa

- žicom, remena, najlonki, itd.)  
upotrebljavajte vrećice za pranje.
- Vrlo malo punjenje može uzrokovati probleme s uravnoteženjem prilikom centrifugiranja. Ako se to dogodi, ručno rasporedite predmete u bubnju i ponovno pokrenite fazu centrifugiranja.

## 11.2 Tvrdokorne mrlje

Za neke mrlje voda i deterdžent nisu dovoljni.

Preporučujemo da te mrlje tretirate prije nego predmete stavite u uređaj.

U prodaji su dostupna specijalna sredstva za odstranjivanje mrlja. Koristite specijalno sredstvo koje je prikladno za vrstu mrlje i tkanine.

## 11.3 Deterdženti i dodaci

- Upotrebljavajte isključivo deterdžente i dodatke izrađene za perilice rublja:
  - deterdžente u prahu za sve vrste tkanina,
  - deterdžente u prahu za osjetljive (maks. temperatura 40 °C) i vunene tkanine,
  - tekuće deterdžente, po mogućnosti za programe pranja na nižim temperaturama (maks. 60 °C) za sve vrste tkanina ili posebne samo za vunene tkanine.
- Ne miješajte različite vrste deterdženata.
- Ne koristite više od propisane količine sredstva za pranje kako biste pomogli u očuvanju okoliša.
- Uvijek se pridržavajte uputa na pakiranju ovih proizvoda.

- Koristite ispravne proizvode za vrstu i boju rublja, temperaturu programa i razinu uprljanosti.
- Ako vaš uređaj nema spremnik deterdženta s jezičcem, tekući deterdžent dodajte korištenjem loptice za doziranje (isporučuje je proizvođač deterdženta).

## 11.4 Savjeti za očuvanje okoliša

- Za pranje normalno uprljanog rublja odaberite program bez predpranja.
- Program pranja uvijek pokrenite s maksimalnom dozvoljenom količinom rublja.
- Ako je potrebno, koristite sredstvo za odstranjivanje mrlja kada perete na nižim temperaturama.
- Kako biste koristili ispravnu količinu deterdženta, provjerite tvrdoću vode u vašem sustavu. Pogledajte "Tvrdoća vode".

## 11.5 Tvrdoća vode

Ako je tvrdoća vode na vašem području visoka ili umjerena, preporučujemo korištenje omekšivača vode za perilice rublja. U područjima gdje je voda meka nije potrebno koristiti omekšivače za vodu.

Kako biste saznali tvrdoću vode u svom području, kontaktirajte vodoopskrbno poduzeće.

Upotrebljavajte odgovarajuću količinu omekšivača vode. Pridržavajte se uputa na pakiranju proizvoda.

# 12. ČIŠĆENJE I ODRŽAVANJE



### UPOZORENJE!

Pogledajte poglavlja sa sigurnosnim uputama.



### OPREZ!

Ne koristite alkohol, otapala ili kemijske proizvode.

## 12.1 Vanjsko čišćenje

Uređaj čistite samo sapunom i toplom vodom. Potpuno osušite sve površine.

## 12.2 Uklanjanje kamenca

Ako je tvrdoća vode na vašem području visoka ili umjerena, preporučujemo

korištenje proizvoda za uklanjanje kamenca za perilice rublja.

Redovito provjeravajte bubanj kako biste spriječili nastanak kamenca i hrđe.

Za uklanjanje čestica hrđe upotrebljavajte samo posebne proizvode za perilice rublja. Prilikom uklanjanja kamenca, nemojte stavljati rublje u bubanj.

- i** Uvijek se pridržavajte uputa na pakiranju proizvoda.

## 12.3 Pranje radi održavanja

Korištenjem programa s niskim temperaturama pranja, moguće je da nešto deterdženta ostane u bubnju. Redovito provodite pranje radi održavanja. To možete učiniti na sljedeći način:

- Potpuno ispraznite bubanj.
- Odaberite program za pranje pamuka s najvišom temperaturom i malom količinom deterdženta.

## 12.4 Čišćenje spremnika za deterdžent

1.

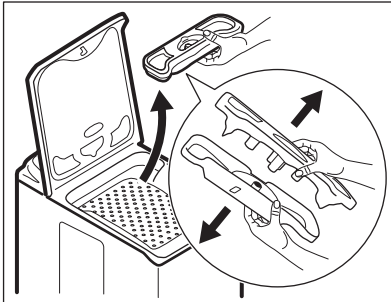

2.

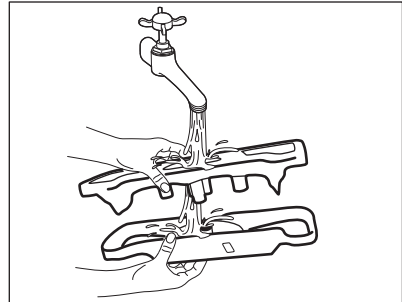

3.

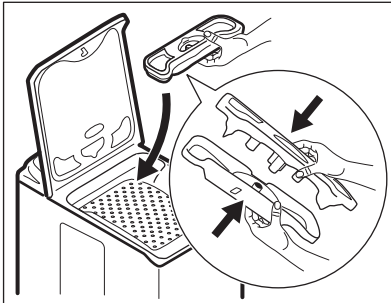

## 12.5 Čišćenje odvodnog filtra

- i** Ne čistite ispusni filter ako je voda u uređaju vruća.

1.

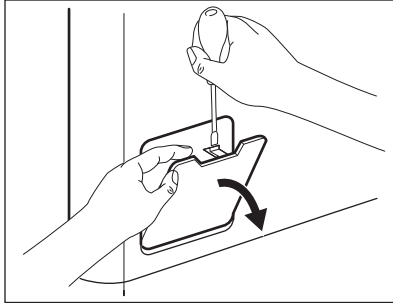

2.

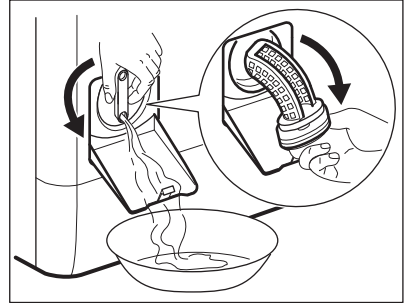

3.

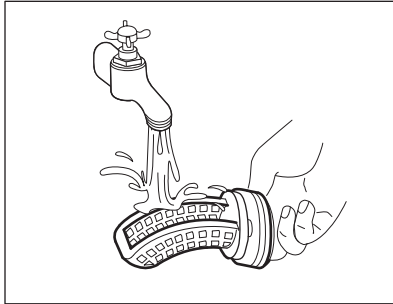

4.

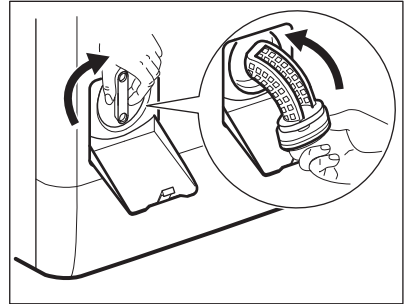

5.

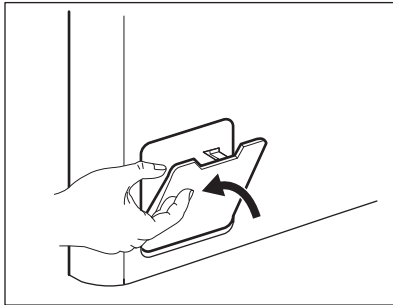

## 12.6 Čišćenje filtra crijeva za dovod vode i filtra ventila

1.

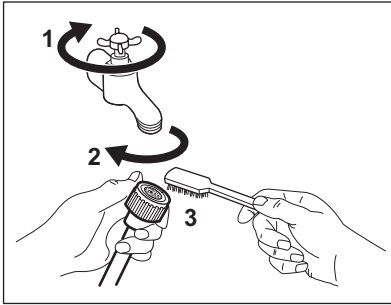

2.

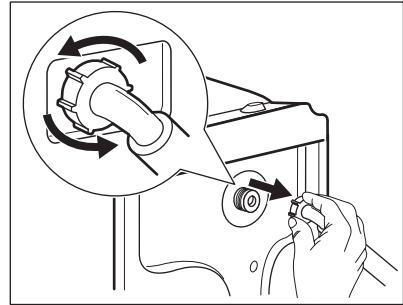

3.

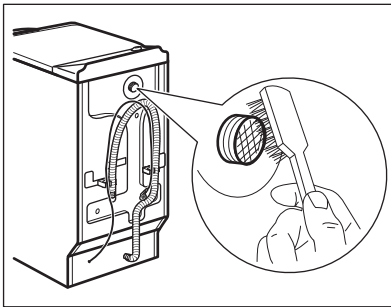

4.

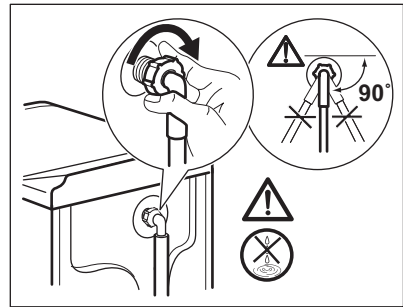

## 12.7 Zaštita od zamrzavanja

Ako se uređaj postavi u području u kojem temperatura može pasti ispod 0°C, ispraznite preostalu vodu iz crijeva za dovod vode i pumpe za izbacivanje vode.

**i** Ovaj postupak provodite i kada želite obaviti izbacivanje vode u nuždi.

1. Zatvorite slavinu i skinite crijevo za dovod vode.
2. Odspojite odvodno crijevo sa sifona ili umivaonika.
3. Stavite krajeve crijeva za dovod i odvod u spremnik. Pustite neka voda isteče iz crijeva.

4. Pokrenite program izbacivanja vode i pustite da radi do kraja ciklusa.
5. Okrenite programator na Stop kako biste isključili napajanje uređaj.
6. Isključite uređaj.



### UPOZORENJE!

Prije nego ponovno koristite uređaj, provjerite je li temperatura u prostoriji viša od 0°C. Proizvođač ne odgovara za štete uzrokovane niskim temperaturama.

## 13. RJEŠAVANJE PROBLEMA



### UPOZORENJE!

Pogledajte poglavlja sa sigurnosnim uputama.

### 13.1 Uvod

Uređaj se ne pokreće ili se zaustavlja tijekom rada.

Najprije pokušajte pronaći rješenje problema (pogledajte tablicu). Ako problem i dalje postoji, obratite se ovlaštenom servisnom centru.

**Uz neke se probleme oglašava zvučni signal i zaslon prikazuje šifru alarma:**

- **E10** - Uređaj se ne puni vodom na ispravan način.
- **E20** - Uređaj ne izbacuje vodu.
- **E40** - Poklopac uređaja ili vrata bubnja su otvoreni ili nisu ispravno zatvoreni. Provjerite oboje!

- **E40** - Napajanje je nestabilno. Pričekajte dok se napajanje ne stabilizira.



**UPOZORENJE!**

Prije provjere isključite uređaj.

## 13.2 Moguće greške

Problem	Moguće rješenje
Program ne započinje s radom.	Provjerite je li kabel glavnog napajanja uključen u utičnicu.
	Pazite da su poklopac uređaja i vrata bubnja ispravno zatvoreni.
	Provjerite da u kutiji s osiguračima nema oštećenog osigurača.
	Provjerite je li pritisnuta tipka Start/Pauza.
	Ako je postavljena odgoda početka, poništite postavku ili pričekajte završetak odbrojavanja.
	Ako je uključena, isključite funkciju roditeljske zaštite.
Uređaj se ne puni vodom na ispravan način.	Provjerite je li slavina otvorena.
	Provjerite da tlak dovoda vode nije pre nizak. Ovu informaciju potražite kod lokalnog distributera vode.
	Provjerite da slavina nije začepljena.
	Provjerite da filter crijeva za dovod i filter ventila nisu začepljeni. Pogledajte poglavlje "Čišćenje i održavanje".
	Provjerite da dovodno crijevo nije prignječeno ili savijeno.
	Provjerite je li priključak crijeva za dovod vode pravilno izveden.
Uređaj se ne puni vodom i odmah izbacuje vodu.	Provjerite nalazi li se crijevo za odvod vode u ispravnom položaju. Crijevo je možda prenisko postavljeno.
Uređaj ne odvodi vodu.	Provjerite da sifon nije začepljen.
	Provjerite da odvodno crijevo nije prignječeno ili savijeno.

Problem	Moguće rješenje
	Provjerite da filter odvoda nije začepljen. Po potrebi očistite filter. Pogledajte poglavlje "Čišćenje i održavanje".
	Provjerite je li priključak crijeva za odvod vode pravilno izveden.
	Ako ste postavili program bez faze izbacivanja vode, postavite program za izbacivanje vode.
	Postavite program za izbacivanje vode ako ste odabrali jednu od opcija koja po dovršetku zadržava vodu u bubnju.
Faza centrifugiranja ne radi ili ciklus pranja traje dulje od uobičajenog.	Postavite brzinu centrifuge. Postavite program za izbacivanje vode ako ste odabrali jednu od opcija koja završava s vodom u bubnju.
	Provjerite da filter odvoda nije začepljen. Po potrebi očistite filter. Pogledajte poglavlje "Čišćenje i održavanje".
	Ručno rasporedite predmete u bubnju i ponovno pokrenite fazu centrifugiranja. Ovaj problem može uzrokovati nestabilnost uređaja.
Voda curi po podu.	Provjerite jesu li spojevi crijeva za vodu zategnuti i da nema curenja vode.
	Provjerite da crijevo za odvod vode nije oštećeno.
	Provjerite upotrebljavate li odgovarajuću vrstu i ispravnu količinu deterdženta.
Poklopac uređaja ne može se otvoriti.	Provjerite je li program pranja završen.
	Postavite program izbacivanja vode ili centrifuge ako u bubnju ima vode.
Uređaj proizvodi neobičan zvuk.	Provjerite je li uređaj ispravno niveliran. Pogledajte "Postavljanje".
	Provjerite jesu li skinuti pakiranje i transportni vijci. Pogledajte "Postavljanje".
	Dodajte još rublja u bubanj. Stavili ste premalo rublja.
Ciklus traje kraće nego što je prikazano.	Uređaj izračunava novo vrijeme ovisno o količini punjenja. Pogledajte poglavlje "Potrošnja".
Ciklus traje dulje nego što je prikazano.	Neravnomjerno punjenje produljuje trajanje. To je uobičajeno ponašanje uređaja.
Rezultati pranja nisu zadovoljavajući.	Povećajte količinu deterdženta ili koristite neku drugu marku.
	Prije pranja upotrijebite poseban proizvod za uklanjanje tvrdokornih mrlja.

Problem	Moguće rješenje
	Provjerite jeste li odabrali ispravnu temperaturu.
	Smanjite količinu rublja.
Ne možete postaviti određenu opciju.	Provjerite jeste li pritisnuli samo željenu tipku (tipke).

Nakon provjere uključite uređaj. Program se nastavlja u točki u kojoj je prekinut.

Ako ponovno dođe do kvara, obratite se servisnom centru.

Ako se na zaslonu prikazuju drugi kodovi alarma. Isključite i uključite uređaj. Ako se problem i dalje javlja, obratite se ovlaštenom servisnom centru.

## 14. TEHNIČKI PODACI

Dimenzije	Širina / Visina / Dubina / Ukupna dubina	400 mm/ 890 mm/ 600 mm/ 600 mm
Spajanje na električnu mrežu	Napon Ukupna snaga Osigurač Frekvencija	230 V 2200 W 10 A 50 Hz
Razina zaštite protiv ulaska čvrstih predmeta i vlage osigurana je zaštitnim poklopcem, osim gdje niskonaponska oprema nije zaštićena od vlage		IPX4
Tlak dovoda vode	Minimalno Maksimalno	0,5 bar (0,05 MPa) 8 bar (0,8 MPa)
Dovod vode <sup>1)</sup>		Hladna voda
Maksimalna količina rublja	Pamuk	7 kg
Klasa energetske učinkovitosti		A+++
Brzina centrifugiranja	Maksimalno	1200 o/min

<sup>1)</sup> Crijevo za dovod vode spojite na slavinu s navojem 3/4" .

### 14.1 Dodatni tehnički podaci

Logotip marke	ELECTROLUX
Naziv distributera	Electrolux Lehel Kft 1142 Budapest Erzsébet kir.né útja 87
Naziv modela	EWT 1274ELW
	Mjerna jedinica



<b>Energetska klasa</b>	(na ljestvici od <b>A</b> do <b>D</b> , gdje je <b>A</b> - najučinkovitija, a <b>D</b> - najmanje učinkovita)	A+++
<b>Učinkovitost pranja</b>	(na ljestvici od <b>A</b> do <b>G</b> , gdje je <b>A</b> - najučinkovitije pranje, a <b>G</b> - najmanje učinkovito pranje)	A
<b>Učinkovitost sušenja centrifugom</b>	(na ljestvici od <b>A</b> do <b>G</b> , gdje je <b>A</b> - bolje, a <b>G</b> - lošije)	B
<b>Preostala vlaga</b>	%	53
<b>Maksimalna brzina centrifuge</b>	o/min	1200
<b>Težina punjenja</b>	kg	7
<b>Prosječna godišnja potrošnja<sup>1)</sup></b>	kWh	175
<b>Prosječna godišnja potrošnja vode<sup>1)</sup></b>	litre	9990
<b>Buka pranja kod uobičajenog programa za pranje pamuka na 60°C</b>	dB/A	57
<b>Buka centrifugiranja kod uobičajenog programa za pranje pamuka na 60°C</b>	dB/A	76

<sup>1)</sup> Usklađeno s EN60456.

## 15. BRIGA ZA OKOLIŠ

Reciklirajte materijale sa simbolom . Ambalažu za recikliranje odložite u prikladne spremnike. Pomozite u zaštiti okoliša i ljudskog zdravlja, kao i u recikliranju otpada od električnih i elektroničkih uređaja. Uređaje označene

simbolom  ne bacajte zajedno s kućnim otpadom. Proizvod odnesite na lokalno reciklažno mjesto ili kontaktirajte nadležnu službu.

## TARTALOM

1. BIZTONSÁGI INFORMÁCIÓK.....	51
2. BIZTONSÁGI UTASÍTÁSOK.....	52
3. TERMÉKLEÍRÁS.....	54
4. KEZELŐPANEL.....	54
5. PROGRAMTÁBLÁZAT.....	55
6. FOGYASZTÁSI ÉRTÉKEK.....	58
7. KIEGÉSZÍTŐ FUNKCIÓK.....	59
8. BEÁLLÍTÁSOK.....	60
9. AZ ELSŐ HASZNÁLAT ELŐTT.....	61
10. NAPI HASZNÁLAT.....	61
11. HASZNOS TANÁCSOK ÉS JAVASLATOK.....	65
12. ÁPOLÁS ÉS TISZTÍTÁS.....	66
13. HIBAELHÁRÍTÁS.....	69
14. MŰSZAKI ADATOK.....	72

## GONDOLUNK ÖNRE

Köszönjük, hogy Electrolux terméket vásárolt. Ön olyan készülék tulajdonosa lett, mely mögött több évtizedes szakmai tapasztalat és innováció áll. Rendkívüli tudását és stílusos megjelenését az Ön igényei ihlették. Valahányszor csak használja, biztos lehet abban, hogy a benne foglalt tudás a siker garanciája. Köszöntjük az Electrolux világában!

**Látogassa meg a weboldalunkat:**



Kezelési tanácsok, kiadványok, hibaelhárító, szerviz információk:  
[www.electrolux.com/webselfservice](http://www.electrolux.com/webselfservice)



További előnyökért regisztrálja készülékét:  
[www.registerelectrolux.com](http://www.registerelectrolux.com)



Kiegészítők, segédanyagok és eredeti alkatrészek vásárlása a készülékhez:  
[www.electrolux.com/shop](http://www.electrolux.com/shop)

## VÁSÁRLÓI TÁMOGATÁS ÉS SZERVIZ

Kizárólag eredeti alkatrészek használatát javasoljuk.

Ha készülékével a szervizhez fordul, legyenek kéznél az alábbi adatok: Típus, termékszám, sorozatszám.

Ezek az információk az adattáblán olvashatók.

⚠ Figyelmeztetés - Biztonsági információk

ℹ Általános információk és hasznos tanácsok

♻ Környezetvédelmi információk

A változtatások jogát fenntartjuk.

## 1. ⚠ BIZTONSÁGI INFORMÁCIÓK

Az üzembe helyezés és használat előtt gondosan olvassa el a mellékelt útmutatót. A gyártó nem vállal felelősséget a helytelen beszerelés vagy használat miatt keletkezett sérülésekért és károkért. Tartsa biztonságos és elérhető helyen az útmutatót, hogy szükség esetén mindig a rendelkezésére álljon.

### 1.1 Gyermek és fogyatékkal élő személyek biztonsága

- A készüléket 8 év feletti gyermekek és csökkent fizikai, értelmi vagy mentális képességű, illetve megfelelő tapasztalatok vagy ismeretek híján lévő személyek csak felügyelettel, vagy a készülék biztonságos használatára vonatkozó megfelelő tájékoztatás esetén használhatják.
- Ne hagyja, hogy gyerekek játsszanak a készülékkel.
- A 3 évesnél fiatalabb gyermekeket mindig tartsa távol a készüléktől, amikor az működik.
- Minden csomagolóanyagot tartson távol a gyermekektől, és megfelelően dobja azokat hulladékba.
- A mosószeret tartsa távol a gyermekektől.
- A gyermekeket és kedvenc háziállatokat tartsa távol a készüléktől, amikor az ajtaja nyitva van.
- Gyermekek felügyelet nélkül nem végezhetnek tisztítási vagy karbantartási tevékenységet a készüléken.

### 1.2 Általános biztonság

- Ne változtassa meg a készülék műszaki jellemzőit.
- Soha ne lépje túl a megengedett legnagyobb töltetet, mely 7 kg tömegű lehet (lásd a „Programtáblázat” című fejezetet).

- Az üzemi víznyomás értékének a vízhálózat készülékcsatlakozási pontjánál 0,5 bar (0,05 MPa) és 8 bar (0,8 MPa) között kell lennie.
- Ügyeljen arra, hogy a készülék alsó részén levő szellőzőnyílást (ha van) a készülék alatti szőnyeg, lábtörlő vagy egyéb padlóburkoló tárgy ne zárja el.
- A készülék vízhálózatra történő csatlakoztatásához használja a mellékelt, új tömlőkészletet vagy a márkaszerviz által biztosított egyéb új tömlőkészletet.
- Régi tömlőkészlet nem használható fel újra.
- Ha a hálózati kábel megsérül, azt a gyártónak vagy a márkaszerviznek vagy más hasonlóan képzett személynek kell kicserélnie, nehogy elektromos veszélyhelyzet álljon elő.
- Bármilyen karbantartás előtt kapcsolja ki a készüléket, és húzza ki a hálózati csatlakozódugót a csatlakozóaljzatból.
- A készülék tisztításához ne használjon nagy nyomású vízszugart és/vagy gőzt.
- A készüléket nedves ruhával tisztítsa. Csak semleges tisztítószerrel használjon. Ne használjon súrolószert, súrolószivacsot, oldószert vagy fém tárgyat.

## 2. BIZTONSÁGI UTASÍTÁSOK

### 2.1 Üzembe helyezés

- Távolítsa el az összes csomagolást és a szállítási rögzítőcsavarokat.
- A szállítási rögzítőcsavarokat tartsa biztonságos helyen. Amennyiben a készüléket a jövőben szállítani kell, ezeket vissza kell szerelni, hogy a dob rögzítésével megakadályozzák a készülék belsejének sérülését.
- Súlyos a készülék, ezért legyen körültekintő a mozgatasakor. Mindig használjon munkavédelmi kesztyűt és zárt lábbelit.
- Ne helyezzen üzembe, és ne is használjon sérült készüléket.
- Tartsa be a készülékhez mellékelt üzembe helyezési útmutatóban foglaltakat.
- Ne helyezze üzembe a készüléket olyan helyen, ahol a hőmérséklet  $0\text{ }^{\circ}\text{C}$  alá süllyedhet, vagy ahol ki van téve az időjárásnak.
- A készülék üzemeltetésének helyén a padló vízszintes, sík, stabil, hőálló és tiszta legyen.
- Gondoskodjon arról, hogy keringeni tudjon a levegő a készülék és a padló között.
- Úgy állítsa be a lábakat, hogy a készülék és a padló között rendelkezésre álljon a szükséges hely.
- Ne helyezze üzembe a készüléket olyan helyen, ahol a fedelét nem lehet teljesen kinyitni.
- Ne tegyen a készülék alá edényt azért, hogy az esetleg a készülékből

szívárgó vizet összegyűjtse. A használatra javasolt felszerelésekkel kapcsolatban forduljon a márkaszervizhez.

## 2.2 Elektromos csatlakoztatás

- A készüléket kötelező földelni.
- Mindig megfelelően felszerelt, áramütés ellen védett aljzatot használjon.
- Ellenőrizze, hogy az adattáblán szereplő adatok megfelelnek-e a helyi elektromos hálózat paramétereinek.
- Ne használjon hálózati elosztókat és hosszabbító kábeleket.
- Ügyeljen a hálózati csatlakozódugó és a hálózati kábel épségére. Amennyiben a készülék hálózati vezetékét ki kell cserélni, a cserét márkaszervizünknel végeztesse el.
- Csak az üzembe helyezés befejezése után csatlakoztassa a hálózati csatlakozódugót a hálózati csatlakozóaljzatba. Ügyeljen arra, hogy a hálózati dugasz üzembe helyezés után is könnyen elérhető legyen.
- Nedves kézzel ne érintse meg a hálózati kábelt és a csatlakozódugót.
- A készülék csatlakozásának bontására, soha ne a hálózati kábelnél fogva húzza ki a csatlakozódugót. A kábelt mindig a csatlakozódugónál fogva húzza ki.
- A készülék megfelel az EGK irányelveinek.

## 2.3 Vízhálózatra csatlakoztatás

- Ügyeljen arra, hogy ne okozzon sérülést a vízcsöveknek.
- Mielőtt új vagy hosszabb idő óta nem használt csövekhez csatlakoztatja javítás vagy új eszköz (pl. vízóra stb.) felszerelése után a készüléket, addig folyassa a vizet, amíg az teljesen ki nem tisztul.
- A készülék első használata közben és után ellenőrizze, hogy nem látható-e vízszivárgás.

## 2.4 Használat



### FIGYELMEZTETÉS!

Személyi sérülés, áramütés, tűz, égési sérülés vagy a készülék károsodásának veszélye áll fenn.

- Ez a készülék kizárólag háztartási célokra használható.
- Kövesse a mosószer csomagolásán feltüntetett utasításokat.
- Ne tegyen gyúlékony anyagot vagy gyúlékony anyaggal szennyezett tárgyat a készülékbe, annak közelébe, illetve annak tetejére.
- Ellenőrizze, hogy minden fémtárgyat eltávolított-e a ruhákból.
- Ne mosson olajjal, zsírral vagy egyéb zsíros anyaggal erősen szennyezett ruhaneműt. Ezzel károsíthatja a mosógép gumi alkatrészeit. Az ilyen ruhaneműt a mosógépbe helyezés előtt mossa ki kézzel.

## 2.5 Szerviz

- A készülék javítását bízza a márkaszervizre.
- Csak eredeti pótalkatrészeket használjon.

## 2.6 Ártalmatlanítás



### FIGYELMEZTETÉS!

Sérülés- vagy fulladásveszély.

- Bontsa a készülék elektromos- és vízhálózati csatlakozását.
- A készülék közelében vágja át a hálózati kábelt, és tegye a hulladékba.
- Szerelje le az ajtókilincset, hogy megakadályozza gyermekek és kedvenc állatok készülékdobban rekedését.
- A készüléket az elektromos és elektronikus berendezésekre (WEEE) vonatkozó helyi rendeleteknek megfelelően tegye a hulladékba.

## 3. TERMÉKLEÍRÁS

### 3.1 A készülék áttekintése

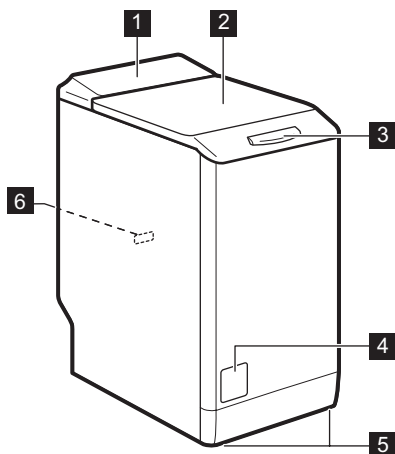

- 1 Kezelőpanel
- 2 Fedél
- 3 Fedélfogantyú
- 4 Leeresztő szivattyú szűrője
- 5 Lábak a készülék vízszintbe állításához.
- 6 Adattábla

## 4. KEZELŐPANEL

### 4.1 Kezelőpanel ismertetése

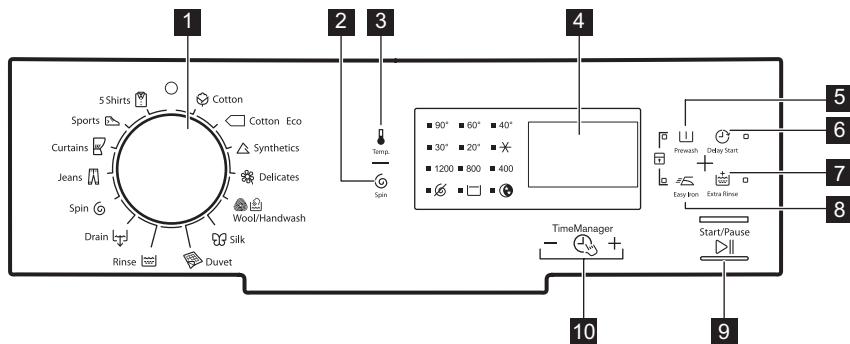

- 1 Programválasztó
- 2 Centrifugálás sebességét mérséklő érintőgomb (Centrifugálás)
- 3 Hőmérséklet érintőgomb (Hőmérséklet)
- 4 Kijelző
- 5 Előmosás érintőgomb (Előmosás)
- 6 Késletetett indítás érintőgomb (Késletetett indítás)
- 7 Extra öblítés érintőgomb (Öblítés +)
- 8 Vasaláskönnyítő érintőgomb (Vasaláskönnyítés)
- 9 Indítás/Szünet érintőgomb (Start / Szünet)

## 10 Time Manager érintőgombjai



### 4.2 Kijelző

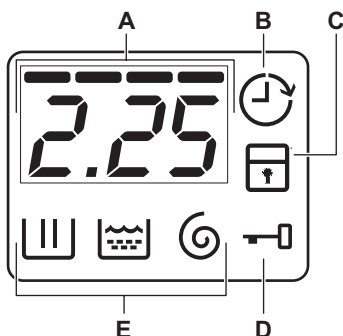

- A. Idő terület:**
- Program időtartama.
  - A riasztási kódok. Leírásukat lásd a „Hibaelhárítás” című részben.
  - A Time Manager ---- szintje.
- B. Késleltetett indítás jelzőfény.**
- C. Gyerekzár jelzőfény.**
- D. A Fedélzár visszajelzője:**
- Ha világít, nem lehet a készülék fedelét kinyitni.
  - Ha nem világít, a készülék fedele kinyitható.
  - Ha villog, nem lehet a készülék fedelét kinyitni. Várjon néhány percet, míg a jelzőfény kikapcsol.
- E. Mosogatási fázis visszajelzők.**
- : mosási szakasz
  - : öblítési szakasz
  - : centrifugálási szakasz

## 5. PROGRAMTÁBLÁZAT

Program Hőmérséklet- tartomány	Maximális töl- tet Maximális centrifugálási sebesség	Program leírása (Töltet típusa és szennyeződés mértéke)
Pamut 90 °C - Hideg	7 kg 1200 ford./perc	<b>Fehér és színes pamut.</b> Normál vagy enyhe szennyezettség.
Pamut Eco <sup>1)</sup> 60 °C - 40 °C	7 kg 1200 ford./perc	<b>Fehér és színtartó pamut.</b> Normál szennyezettség. Az energiafogyasztás csökken, és a mosóprogram ideje meghosszabbodik.
Műszál 60 °C - Hideg	3 kg 1200 ford./perc	<b>Műszálas vagy kevert szál szövetek.</b> Normál szennyezettség.
Kímélő 40 °C - Hideg	2,5 kg 1200 ford./perc	<b>Kényes textil, pl. akril, viszkóz és poliészter.</b> Normál szennyezettség.
Gyapjú/ Kézi mosás 40 °C - Hideg	1 kg 1200 ford./perc	<b>Gépben mosható gyapjúhoz, kézzel mosható gyapjúhoz és „kézzel mosható” jelzéssel ellátott kényes szövetekhez.<sup>2)</sup></b>

Program Hőmérséklet- tartomány	Maximális töl- tet Maximális centrifugálási sebesség	Program leírása (Töltet típusa és szennyeződés mértéke)
 Selyem 30 °C	1 kg 800 ford./perc	Speciális program <b>selyem és kevert műszálás ruhadarabok számára.</b>
 Takaró 60 °C - 30 °C	2 kg 800 ford./perc	Mosási program egy <b>műszálás takaróhoz, paplanhoz, ágyterítőhöz</b> stb.
 Öblítés Hideg	7 kg 1200 ford./perc	A ruhanemű öblítéséhez és centrifugálásához. <b>Minden ruhaanyaghoz</b> , a kényes ruhaneműk és gyapjú kivételével. Csökkentse a centrifugálási sebességet a töltet típusának megfelelően.
 Szivattyúzás	7 kg	A víz dobból való leeresztéséhez. <b>Minden ruhaanyaghoz.</b>
 Centrifugálás	7 kg 1200 ford./perc	A ruhanemű centrifugálásához és a víz dobból való leeresztéséhez. <b>Minden ruhaanyaghoz, a kényes ruhaneműk és gyapjú kivételével.</b>
 Farmer 60 °C - Hideg	3 kg 1200 ford./perc	<b>Pamutvászon és jersey ruhanemű.</b> Sötét színű darabokhoz is.
 Függöny 40 °C - Hideg	3 kg 800 ford./perc	Speciális program <b>függönyökhöz.</b> Az előmosás szakasz automatikusan aktiválódik. <sup>3)</sup>
 Sportruhá- zat 30 °C	2,5 kg 800 ford./perc	<b>Műszálás és kényes ruhaneműk.</b> Enyhén szennyezett vagy felfrissítendő ruhaneműk.
 5 ing 30 °C	1,5 kg 800 ford./perc	<b>Műszálás vagy kevert szálás anyagok.</b> Enyhén szennyezett és felfrissítendő ruhaneműk. 5 - 6 db inghez.

**1) Standard programok az energiacímke fogyasztási értékei számára.** A 2010/1061 sz. jogszabály értelmében ezek a programok a „Normál 60 °C-os pamut programnak” és a „Normál 40 °C-os pamut programnak” felelnek meg. Ezek a leghatékonyabb programok a normál szennyezettségű pamut ruhák mosásához, ami a vízfelhasználást és az energiafogyasztást illeti.

























A mosási szakasz tényleges vízhőmérséklete eltérhet a megadott program-hőmérséklettől.

**2)** A ciklus közben a dob kis sebességen forog a kíméletes mosás érdekében. Úgy tűnhet, hogy a dob nem forog, vagy nem megfelelően forog, azonban ez normális jelenség ennél a programnál.

**3)** Csak vízzel való öblítéshez ne használjon az előmosáshoz mosószeret a készülékben.



## Programfunkciók összeegyeztethetősége

Program								
	■	■	■	■	■	■	■	■
	■	■	■		■	■		■
	■	■	■	■	■	■	■	■
	■	■	■	■	■	■		■
	■	■	■	■		■		
	■	■				■		
	■					■		
	■	■	■			■		■
						■		
	■					■		
	■	■	■		■	■		■
	■	■	■			■		■
	■	■				■		
	■	■				■		

## 5.1 Woolmark Apparel Care - Kék



A Woolmark vállalat ennek a mosógépnek a gyapjúmosási ciklusát

jóváhagyta a „kézzel mosható” jelzésű, gyapjú ruhadarabok gépi mosására, azzal a feltétellel, hogy a ruhák mosása a mosógép gyártójától származó utasítások szerint történik. Mindig kövesse a ruhanemű kezelési címkéjén szereplő szárítási és egyéb utasítást. M1145

Az Egyesült Királyságban, Írországban, Hongkongban és Indiában a Woolmark szimbólum minőségtanúsító védjegy funkciót tölt be.

## 6. FOGYASZTÁSI ÉRTÉKEK



A címkén szereplő adatok tájékoztató jellegűek. Az értékek különböző okok miatt változhatnak: pl. a ruhanemű jellege és mennyisége, a víz és a környezeti hőmérséklet függvényében.



A program kezdetekor a kijelzőn a program maximális töltethez tartozó időtartama jelenik meg.

A mosási fázis alatt a program időtartamát a készülék automatikusan számítja, és az érték nagymértékben csökkenhet, ha a töltet nagysága kisebb a maximálisan megengedett töltet értékénél (pl.: Pamut 60 °C, maximális töltet: 7 kg; a program időtartama túllépi a 2 órát - valós töltet: 1 kg; a program időtartama nem éri el az 1 órát).

Amikor a készülék a valós időtartamot számítja, a kijelzőn egy pont villog.

Programok	Töltet (kg)	Energiafogyasztás (kWh)	Vízfogyasztás (liter)	Program hozzávetőleges időtartama (perc)	Fennmaradó nedvesértartalom (%) <sup>1)</sup>
Pamut 60 °C	7	1,16	58	197	53
Pamut 40 °C	7	0,61	56,2	192	53
Műszál 40 °C	3	0,45	46	105	35
Kímélő 40 °C	2,5	0,55	46	90	35
Gyapjú/Kézi mosás 30 °C <sup>2)</sup>	1	0,35	50	65	30
<b>Szabványos pamut programok</b>					
Szabványos pamut 60 °C	7	0,95	47	255	53
Szabványos pamut 60 °C	3,5	0,65	39	188	53
Szabványos pamut 40 °C	3,5	0,59	39	187	53

1) A centrifugálási fázis végén.

2) Csak egyes modellek esetében áll rendelkezésre.

Kikapcsolt állapotban (W)	Bekapcsolva hagyva (W)
0.48	0.48

**Kikapcsolt állapotban (W)****Bekapcsolva hagyva (W)**

A fenti táblázatban szereplő adatok megfelelnek az EU 2009/125/EC számú bizottsági rendelkezésének, mely a 1015/2010 számú irányelvet teljesíti.

## 7. KIEGÉSZÍTŐ FUNKCIÓK

### 7.1 Hőmérséklet

Az alapértelmezett hőmérséklet módosításához válassza ezt a funkciót.

 jelzőfény = hideg víz.

Megjelenik a beállított hőmérséklet visszajelzője.

### 7.2 Centrifugálás

Ezzel a kiegészítő funkcióval módosítható az alapértelmezett centrifugálási sebesség.

Megjelenik a beállított sebesség visszajelzője.

**További centrifugálási kiegészítő funkciók:**

**Nincs centrifugálás **

- Ezzel a kiegészítő funkcióval kikapcsolhatja az összes centrifugálási fázist. Csak a szivattyúzás programfázis áll rendelkezésre.
- A megfelelő visszajelző világítani kezd.
- Ezt a kiegészítő funkciót kényes anyagok esetében alkalmazza.
- Egyes mosási programok esetén az öblítéseket a gép nagyobb mennyiségű víz felhasználásával végzi.

**Öblítés tartás **

- Ezzel a kiegészítő funkcióval megelőzheti a ruhanemű gyűrődését.
- A megfelelő visszajelző világítani kezd.
- A program befejeztével a víz a dobban marad.
- A dob rendszeres időközönként forgást végez, hogy megakadályozza a ruhák gyűrődését.

- A fedél zárva marad. A fedél kinyitásához le kell engedni a vizet.



A víz leeresztéséhez olvassa el a „Miután a program véget ért” című részt.

**Halk ciklus **

- Ezzel a funkcióval kikapcsolhatja az összes centrifugálási fázist, és halk mosást végezhet.
- Egyes mosási programok esetén az öblítéseket a gép nagyobb mennyiségű víz felhasználásával végzi.
- A megfelelő visszajelző világítani kezd.
- A mosási program leáll, és a víz a dobban marad. A dob rendszeres időközönként forgást végez, hogy megakadályozza a ruhák gyűrődését.
- A fedél zárva marad. A fedél kinyitásához le kell engedni a vizet.



A víz leeresztéséhez olvassa el a „Miután a program véget ért” című részt.

### 7.3 Előmosás

Ezzel a funkcióval egy előmosási szakaszt adhat a mosási programhoz.

Erős szennyeződés esetén használja e funkciót.

A funkció aktiválása növeli a program időtartamát.

A megfelelő visszajelző világítani kezd.

### 7.4 Késleltetett indítás

Ezzel a funkcióval a program kezdetét 30 perc és 20 óra közötti időtartammal késleltetheti.

A kijelzőn a funkcióhoz tartozó jelzőfény jelenik meg.

## 7.5 Öblítés+

Ezzel a funkcióval további öblítési szakaszokat adhat a mosási programhoz.

Olyan személyek esetében használja ezt a funkciót, akik allergiások a mosószerre, valamint olyan helyeken, ahol lágú a víz.

A megfelelő visszajelző világítani kezd.

## 7.6 Vasaláskönnyítés



A készülék gyengéd mosást és centrifugálást végez, hogy megakadályozza a ruhák gyűrődését.

A készülék csökkenti a centrifugálási sebességet, több vizet használ, és a program időtartamát a ruhanemű típusához igazítja.







A megfelelő visszajelző világítani kezd.

## 7.7 Time Manager

Egy mosási program beállításakor a kijelzőn a program alapértelmezett időtartama látható.

A program időtartamának csökkentéséhez vagy növeléséhez nyomja meg a  vagy  gombot.

A Time Manager funkció csak a táblázatban található programoknál áll rendelkezésre.

vissza-jelző					 1)	 1)
- 2)	■	■	■	■	■	■
--	■	■	■	■	■	■
---	■	■	■	■	■	■
----3)	■4)	■4)	■4)	■4)	■4)	■4)

1) Ha rendelkezésre áll.

2) Legrövidebb: a ruhanemű felfrissítése.



3) Leghosszabb: A program időtartamának növelése fokozatosan csökkenti az energiafogyasztást. Az optimalizált fűtési szakasz energiát takarít meg, és a hosszabb időtartam ugyanazt a mosási eredményt nyújtja (különösen normál szennyezettség esetén).

4) Alapértelmezett időtartam az összes program számára.

# 8. BEÁLLÍTÁSOK



## 8.1 Állandó extra öblítés

A kiegészítő funkció mindig egy további öblítést eredményez egy új program beállításakor.

- A kiegészítő funkció **be/kikapcsolásához** egyidejűleg addig tartsa megnyomva a  és  gombot, amíg a  visszajelző **világítani nem kezd/el nem alszik**.



## 8.2 Gyerekzár

Ezzel a kiegészítő funkcióval megakadályozhatja a gyermekeket abban, hogy játsszanak a kezelőpanellel.

- A kiegészítő funkció **be/kikapcsolásához** egyidejűleg addig tartsa megnyomva a  és 

 jelzőfény **világítani nem kezd/el nem alszik**.



Bekapcsolhatja a kiegészítő funkciót:

- A  gomb megnyomása után: a kiegészítő funkciók gombja és a programválasztó gomb hatástalanává válnak.
- A  gomb megnyomása előtt: a készülék nem indítható.

## 8.3 Hangjelzések

Hangjelzések hallhatóak, amikor:

- A program befejeződik.
- A készülékben hiba lépett fel.

A hangjelzések **ki-/bekapcsolására**, egyidejűleg 6 másodpercre nyomja meg a  és a  gombot.

- i** Ha kikapcsolja a hangjelzéseket, azok csak akkor működnek, amikor a készülék működésében hiba lép fel.

## 9. AZ ELSŐ HASZNÁLAT ELŐTT

1. Öntsön 2 liter vizet a mosószer-adagoló mosási rekeszébe.  
Ez aktiválja a leeresztő rendszert.
2. Öntsön egy kevés mosószert a mosószer-adagoló mosási rekeszébe.
3. Állítsa be és ruhák nélkül indítson el egy pamut mosására szolgáló programot a legmagasabb hőmérsékleten.  
Ez minden szennyeződést eltávolít a dobból és a tartályból.

## 10. NAPI HASZNÁLAT

**!** **FIGYELMEZTETÉS!**  
Lásd a Biztonságról szóló részt.

### 10.1 A mosnivaló betöltése

1. Nyissa fel a készülék fedelét.
2. Nyomja meg az **A** gombot.  
Automatikusan kinyílik a dob.
3. Helyezze a mosandó darabokat egyenként a dobba.
4. Rázza meg a darabokat, mielőtt a készülékbe helyezi őket.

Ügyeljen arra, hogy ne tegyen túl sok mosandó holmit a dobba.

5. Csukja be a dobot, majd a fedelet.

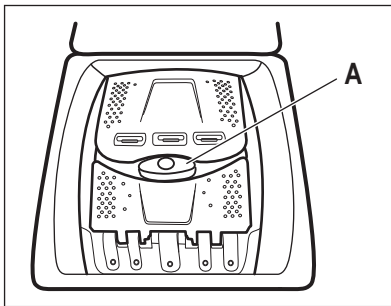

**!** **VIGYÁZAT!**  
A készüléke fedelének bezárása előtt, ellenőrizze, hogy megfelelően bezárta-e a dobot.

### 10.2 Mosószerek és adalékok használata

1. Mérje ki a mosó- és az öblítőszert.
2. Helyezze a mosó- és az öblítőszert a megfelelő rekeszekbe.

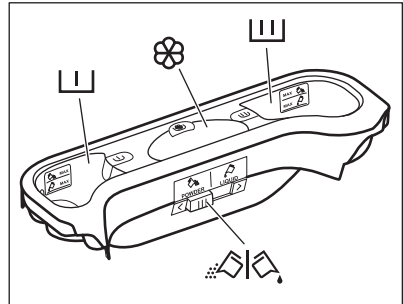

### 10.3 Mosószer-adagoló rekeszek

**!** **VIGYÁZAT!**  
Használjon automata mosógépekhez gyártott mosószert.



Mindig tartsa be a mosószertermékek csomagolásán található utasításokat.



Előmosási szakasz mosószer-adagolója.

A MAX jelzések a mosószer maximális mennyiségét jelölik (mosópor és folyékony mosószer esetén).



Mosási szakasz mosószer-adagolója.

A MAX jelzések a mosószer maximális mennyiségét jelölik (mosópor és folyékony mosószer esetén).



Rekesz a folyékony adalékok (öblítőszer, keményítő) számára.

A folyékony adalékok maximális szintjét jelzi a **M** jelzés.



A por állagú vagy folyékony mosószer kiválasztására szolgáló tere-lőlap.

## 10.4 Folyékony mosószer vagy mosópor esetén

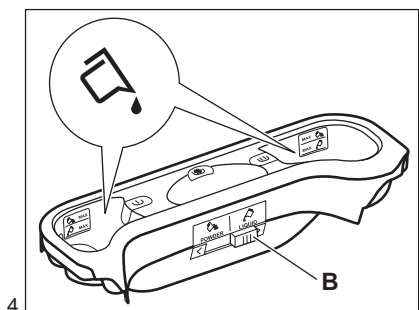
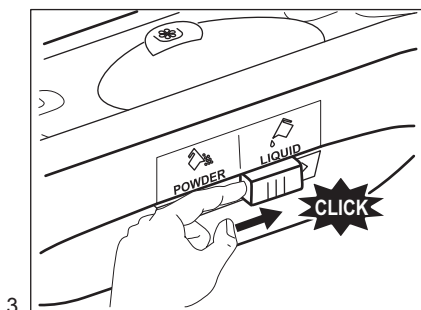
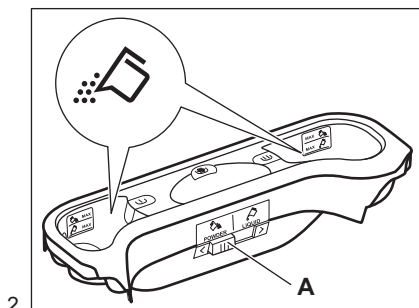
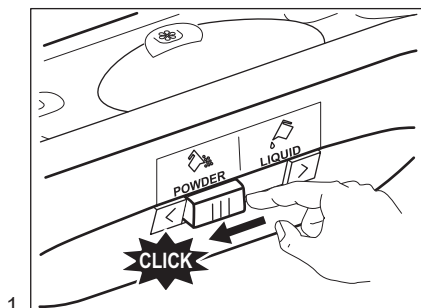

- **A** pozíció mosópor esetén (gyári beállítás).
- **B** pozíció folyékony mosószer esetén.



#### Folyékony mosószer használatakor:

- Ne használjon kocsonyás állagú vagy sűrű folyékony mosószereket.
- Ne helyezzen a készülékbe a maximális szintjelzésnél nagyobb mennyiségű folyékony mosószert.

## 10.5 Program kiválasztása

1. Fordítsa el a programválasztó gombot a kívánt program beállításához:
  - A visszajelző villog.
  - A kijelzőn a Time Manager szintje, a program időtartama és a programszakaszok jelzőfényei láthatóak.
2. Szükség esetén módosítsa a hőmérsékletet és a centrifugálási sebességet, vagy adjon hozzá további kiegészítő funkciókat. Ha elindít egy kiegészítő funkciót, annak visszajelzője megjelenik.



Amennyiben valamit helytelenül állított be, a kijelzőn a(z) üzenet jelenik meg.

## 10.6 Egy program késleltetett indítás nélküli indítása

Nyomja meg az gombot.

- A visszajelző villogása megszűnik, és folyamatosan világítani kezd.
- A jelzőfény villogni kezd a kijelzőn.
- A program elindul, a fedél reteszeli, és a kijelzőn a visszajelzés jelenik meg.
- A leeresztő szivattyú egy rövid időre bekapcsolhat, amikor a készülék vizet tölt be.



A program kezdete után körülbelül 15 perccel:

- A készülék automatikusan állítja be a program időtartamát a ruhatöltetnek megfelelően.
- A kijelző az új értéket mutatja.

## 10.7 Egy program késleltetett indítással történő indítása

1. Annyiszor nyomja meg a gombot, amíg a kijelzőn a beállítandó késleltetési idő meg nem jelenik. A megfelelő visszajelző világítani kezd a kijelzőn.

2. Nyomja meg a gombot:

- A készülék megkezdi a visszaszámlálást.
- Az ajtó reteszeli, és a kijelzőn a visszajelző jelenik meg.
- Amikor a visszaszámlálás befejeződött, automatikusan megkezdődik a program végrehajtása.



A késleltetett indítás a gomb megnyomása előtt módosítható vagy törölhető. Késleltetett indítás törlése:

- Nyomja meg a gombot a készülék működésének szüneteltetéséhez.
- Addig nyomja meg többször a gombot, míg a jel meg nem jelenik a kijelzőn.
- Nyomja meg a gombot ismét a program azonnali elindításához.

## 10.8 A program megszakítása és a kiegészítő funkciók módosítása

Csak néhány kiegészítő funkciót módosíthat a működése megkezdése előtt.

1. Nyomja meg a gombot. A jelzőfény villog.
2. Módosítsa a kiegészítő funkciókat.
3. Nyomja meg ismét a gombot. A program folytatódik.

## 10.9 Folyamatban levő program törlése

1. Az aktív program törléséhez és a készülék kikapcsolásához fordítsa a programválasztó gombot állásba.
2. A készülék bekapcsolásához újra fordítsa el a programválasztó gombot. Most új mosási programot állíthat be.



Új program indítása előtt a készülék leeresztheti a vizet. Ebben az esetben ellenőrizze, hogy továbbra is van-e mosószer a mosószer-adagoló rekeszben, és ha nincs, tölts fel ismét mosószerrel.

## 10.10 A fedél felnyitása

A készülék fedele zárva van, amíg egy program vagy a késleltetett indítás működik. A kijelzőn a visszajelző jelenik meg.



### VIGYÁZAT!

Ha a hőmérséklet vagy dobban lévő víz szintje túl magas, nem nyithatja ki a készülék fedelét.

### A készülék fedelének kinyitása, amikor a késleltetett indítás működik:

1. A gomb megnyomásával szüneteltesse a készülék működését.
2. Várjon, amíg a fedélzár visszajelző kialszik.
3. A készülék fedele kinyitható.
4. Csukja be a fedelet, és nyomja meg ismét a gombot. A késleltetett indítás funkció folytatja a működést.

### A készülék fedelének kinyitása, amikor a program működik:

1. A készülék kikapcsolásához fordítsa el a programválasztó gombot állásba.
2. Várjon néhány percet, mielőtt felnyitná a fedelet.
3. Zárja be a fedelet, és állítsa be ismét a programot.



## 10.11 Miután a program véget ért

- A készülék automatikusan leáll.
- Egy hangjelzés hallható (ha engedélyezve van).
- A kijelzőn jelenik meg.
- Kialszik a visszajelző.
- Eltűnik a fedélzár visszajelző.
- A készülék fedele kinyitható.
- Szedje ki a ruhaneműt a doból. Ellenőrizze, hogy a dob üres-e.
- Zárja el a vízcsapot.
- A készülék kikapcsolásához fordítsa el a programválasztó gombot állásba.







- Hagyja egy ideig nyitva a fedelet, hogy elkerülje a penész vagy kellemetlen szagok keletkezését.

### A mosási program véget ért, de még mindig víz van a dobban:

- Rendszeresen forog a dob, hogy megakadályozza a ruhák gyűrődését.
- Világít a fedélzár  visszajelző. A  visszajelző villog. A fedél zárva marad.
- A fedél kinyitásához le kell a vizet engednie.

### A víz leengedéséhez:

1. Szükség esetén csökkentse a centrifugálási sebességet. Ha beállítja a , a készülék csak szivattyúzást végez.
2. Nyomja meg a  gombot. A készülék leereszti a vizet és centrifugál.
3. A program befejezése után kialszik a fedélzár  visszajelző, és felnyithatja a fedelet.
4. A készülék kikapcsolásához fordítsa el a programválasztó gombot  állásba.



A készülék leereszti a vizet, és körülbelül 18 óra elteltével automatikusan centrifugál (kivéve gyapjú program esetén).

## 10.12 Készenlét

Ha nem kapcsolja ki a készüléket, akkor az a program lejártá után néhány perccel készenléti állapotba lép.

Készenléti állapotban a készülék kevesebb energiát fogyaszt.

- Minden visszajelző és a kijelző kialszik.
- A  visszajelző lassan villog.
- A kiegészítő funkciók gombjainak egyikét megnyomva kapcsolja ki a készenléti állapotot.



Ha olyan programot vagy kiegészítő funkciót állít be, melynek végén a víz a dobban marad, az energiatakarékos készenléti állapot **nem kapcsol be** arra való emlékeztetőként, hogy el kell végezni a szivattyúzást.

# 11. HASZNOS TANÁCSOK ÉS JAVASLATOK

## 11.1 A ruha töltet

- A következők szerint válogassa szét a ruhákat: fehér, színes, műszál, kényes és gyapjúruhák.
- Tartsa be a mosási útmutatásokat, melyek a ruhák kezelési címkein találhatóak.
- Ne mosson együtt fehér és színes darabokat.
- Egyes színes darabok elszíneződhetnek az első mosásnál. Célszerű az első mosásnál külön mosni a darabokat.
- Gombolja be a párnahuzatokat, húzza össze a cipzárat, kapcsolja be a kapcsokat és patentokat. Kösse össze az öveket.
- Ürítse ki a zsebeket, és fordítsa ki a darabokat.

- Fordítsa ki a többrétegű anyagokat, gyapjút és festett ábrákkal ellátott darabokat.
- Különleges mosószerrel távolítsa el az erős szennyeződések.
- A mosógépbe helyezés előtt a ruhaneműből mossa ki és távolítsa el az erős szennyeződések.
- Legyen körültekintő a függönyök esetében. Vegye ki az akasztókat, és tegye mosózsákba vagy párnahuzatba a függönyöket.
- Ne mossa a készülékben a nem szegett vagy szakadt ruhadarabokat. Használjon mosózsákot a kis és/vagy kényes darabok mosására (pl.: merevített melltartók, övek, harisnyanadrágok stb.).
- Centrifugálási szakaszban a nagyon kicsi töltet kiegyensúlyozási problémákat okozhat. Ilyen esetben

kézzel rendezze el a dobban a ruhadarabokat, majd indítsa újra a centrifugálási szakaszt.

## 11.2 Makacs szennyeződések

Egyes szennyeződések esetében nem elegendő a víz és a mosószer.

Célszerű az ilyen szennyeződésekkel a darab készülékbe tétele előtt kezelni.

Különleges folteltávolítók állnak rendelkezésre. Azt a különleges folteltávolítót használja, mely megfelel a folt és az anyag jellegének.

## 11.3 Mosószerek és adalékanyagok

- Csak mosógépek számára készült mosószereket és adalékokat használjon:
  - univerzális, valamennyi anyagfajta pushoz való mosópor;
  - finomtextil (max. 40 °C-os) és gyapjú mosásához való mosópor,
  - valamennyi anyagfajtahoz, elsősorban az alacsony hőfokú (max. 60 °C-os) programokhoz való folyékony mosószerek, illetve a csak gyapjú mosására szolgáló speciális mosószerek.
- Ne keverje a különböző fajtájú mosószereket.
- A környezet védelme érdekében ne használjon a szükségesnél több mosószert.
- Mindig tartsa be a mosószer termékek csomagolásán található útmutatásokat.
- Az anyag fajtájának és színének, a program hőmérsékletének és a

szennyezettség mértékének megfelelő termékeket használja.

- Ha a készüléke nem rendelkezik terelőlapos mosószer-adagolóval, akkor adagológolyóba öntse a folyékony mosószereket (a golyót a mosószer gyártója mellékel).

## 11.4 Környezetvédelmi tanácsok

- Előmosási fázis nélkül tegye be a normál szennyezettségű ruhákat mosáshoz.
- Mindig maximális megengedett ruhatöltettel indítson egy mosóprogramot.
- Szükség esetén használjon folteltávolítót, amikor alacsony hőmérsékletű programot állít be.
- A megfelelő mennyiségű mosószer használatához ellenőrizze a háztartási vízhálózatában lévő víz keménységét. Lásd a „Vízkeménység” című szakaszt.

## 11.5 Vízkeménység

Ha nagy vagy közepes a vízkeménység a körzetében, akkor célszerű vízlágyítót használni a mosógépekben. Olyan körzetekben, ahol alacsony a vízkeménység nem szüksége vízlágyító használatára.

A körzetében lévő vízkeménység megérdeklődéséhez a helyi vízellátó vállalathoz forduljon.

Megfelelő mennyiségű vízlágyítót alkalmazzon. Mindig tartsa be a termék csomagolásán található útmutatásokat.

# 12. ÁPOLÁS ÉS TISZTÍTÁS



### FIGYELMEZTETÉS!

Lásd a Biztonságról szóló részt.

## 12.1 Külső tisztítás

Csak szappannal és meleg vízzel tisztítsa a készüléket. Hagyjon minden felületet megszáradni.



### VIGYÁZAT!

Ne használjon alkoholt, oldószereket vagy vegyszereket.

## 12.2 Vízkötelenítés

Ha nagy vagy közepes a vízkeménység a körzetében, akkor célszerű

vízkötelénítőt használni a mosógépekben.

Rendszeresen ellenőrizze a dobot, hogy megakadályozza vízkő- és rozsdarészecskék képződését.

Csak mosógéphez való termékeket használjon a rozsdarészecskék eltávolítására. Ezt a ruhamosástól külön végezze.

- i** Mindig tartsa be a termék csomagolásán található útmutatásokat.

## 12.3 Karbantartási mosás

Az alacsony hőmérsékletű programok használata esetén előfordulhat, hogy mosószer marad a dobban.

Rendszeresen végezzen karbantartási mosást. Ennek elvégzéséhez:

- Szedje ki az összes ruhaneműt a doból.
- Egy kevés mosószerrel, maximális hőmérsékleten, pamut mosására szolgáló, rövid programot használjon.

## 12.4 A mosószer-adagoló tisztítása

1.

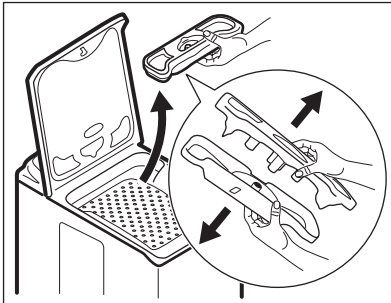

2.

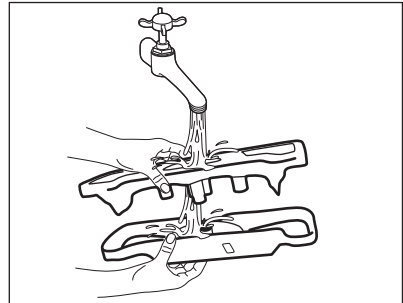

3.

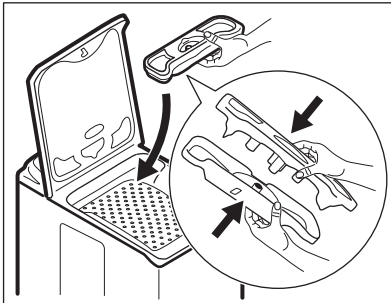

## 12.5 A leeresztő szűrő tisztítása

- i** Ne kezdje el a szűrő tisztítását mindaddig, amíg a készülékben lévő víz forró.

1.

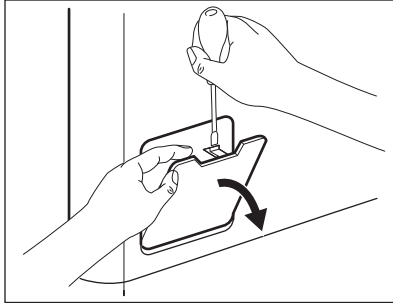

2.

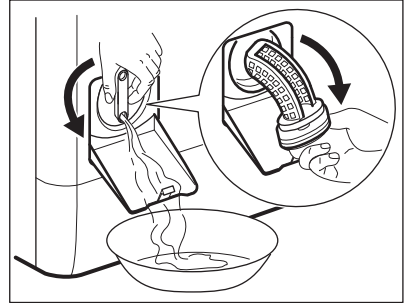

3.

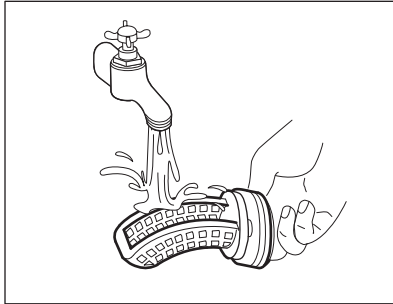

4.

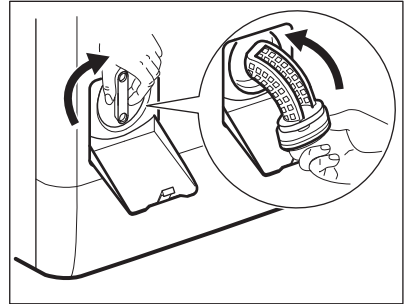

5.

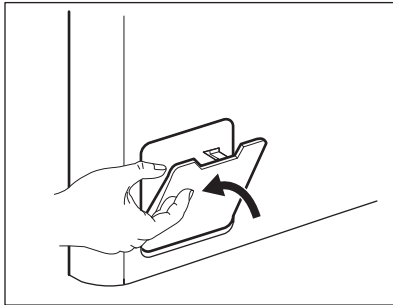

## 12.6 A befolyócső és a szelepen lévő szűrő tisztítása

1.

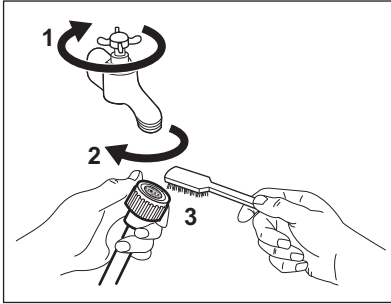

2.

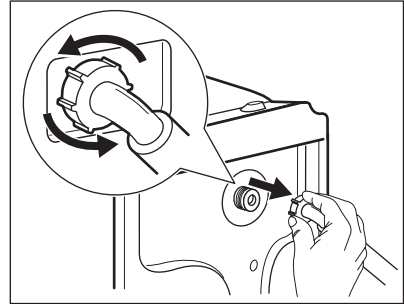

3.

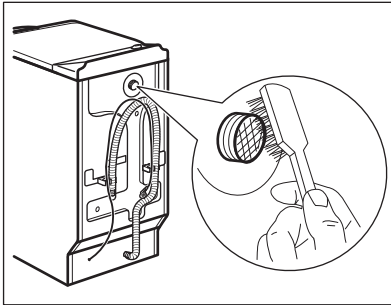

4.

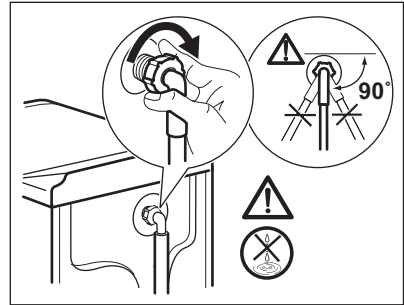

## 12.7 Fagyveszély

Ha olyan helyen van a készülék elhelyezve, ahol 0 °C alatt lehet a hőmérséklet, akkor engedje ki a megmaradt vizet a befolyócsőből és a leeresztő szivattyúból.

**i** Tegye ezt akkor is, amikor vészleeresztést szeretne végezni.

1. Zárja el a csapot, és bontsa a víz befolyócsővének csatlakozását.
2. Kösse le a kifolyócsövet a lefolyószifonról.
3. A befolyó- és kifolyócső végét helyezze egy edénybe. Hagyja, hogy a csövekből kifolyjon a víz.

4. Válassza ki a Szivattyúzás programot, és hagyja futni a ciklus végéig.
5. Fordítsa a programválasztó gombot a Stop állásba, hogy a készüléket leválassza a hálózati feszültségről.
6. Válassza le a készüléket a hálózatról.



### FIGYELMEZTETÉS!

Ellenőrizze, hogy magasabb-e 0 °C-nál a hőmérséklet, mielőtt ismét használja a készüléket. A gyártó nem felelős az alacsony hőmérsékletek miatt keletkező károkért.

## 13. HIBAELEHÁRÍTÁS



### FIGYELMEZTETÉS!

Lásd a Biztonságról szóló részt.

### 13.1 Bevezetés

A készülék nem indul el, vagy működés közben leáll.

Először próbálja meg kiküszöbölni a problémát (lásd a táblázatot). Ha a probléma továbbra is fennáll, akkor forduljon a márkaszervizhez.

### Egyes problémák esetén hangjelzések hallhatóak, és riasztási kód jelenik meg a kijelzőn:

- **E10** - A készülék nem tölti be megfelelően a vizet.
- **E20** - A készülék nem ereszt ki a vizet.

- **E40** - A készülék fedele vagy a dob ajtaja nyitva van, vagy nem megfelelően van bezárva. Kérjük, ellenőrizze mindkettőt.
- **E40** - A hálózati feszültség ingadozik. Várja meg, hogy a feszültségingadozás megszűnjön.



#### FIGYELMEZTETÉS!

Mielőtt ellenőrné, kapcsolja ki a készüléket.

## 13.2 Lehetséges meghibásodások

Jelenség	Lehetséges megoldás
A program nem indul el.	Ügyeljen arra, hogy a villásdugó be legyen dugva a hálózati aljzatba.
	Győződjön meg arról, hogy a készülék fedele és a dob ajtaja jól be van-e zárva.
	Ellenőrizze, hogy nem oldott-e ki valamelyik biztosíték a biztosítékdobozban.
	Ellenőrizze, hogy megnyomta-e az Indítás/Szünet gombot.
	Ha késleltetett indítás van beállítva, törölje azt, vagy várja meg a visszaszámlálás befejeződését.
	Kapcsolja ki a Gyerekzár funkciót, ha az be van kapcsolva.
A készülék nem tölti be megfelelően a vizet.	Ellenőrizze, hogy nyitva van-e a vízcsap.
	Ellenőrizze, hogy a hálózati víznyomás nem túl alacsony-e. Ezzel kapcsolatban kérjen tájékoztatást a helyi vízműtől.
	Ellenőrizze, hogy a vízcsap nincs-e eltömődve.
	Ellenőrizze, hogy a vízbefolyó-töltőben és a szelepből található szűrők egyike nincs-e eltömődve. Nézze meg az „Ápolás és tisztítás” című részt.
	Ellenőrizze, hogy a vízbefolyó-töltő nincs-e megcsavarodva vagy megtörve.
	Ellenőrizze, hogy megfelelő-e a befolyócső csatlakoztatása.
A készülék nem tölt be vizet, majd azonnal leereszti azt.	Ellenőrizze, hogy megfelelő helyzetben van-e a kifolyócső. Lehetséges, hogy kifolyócső túl alacsonyan helyezkedik el.
A készülék nem engedi ki a vizet.	Ellenőrizze, hogy a szifon nincs-e eltömődve.

Jelenség	Lehetséges megoldás
	Ellenőrizze, hogy a kifolyócső nincs-e megcsavarodva vagy megtörve.
	Ellenőrizze, hogy a lefolyószűrő nincs-e eltömődve. Szükség esetén tisztítsa meg a szűrőt. Nézze meg az „Ápolás és tisztítás” című részt.
	Ellenőrizze, hogy megfelelő-e a kifolyócső csatlakoztatása.
	Állítsa be a szivattyúzás programot, ha szivattyúzás nélküli programot állított be.
	Állítsa be a szivattyúzás programot, ha olyan kiegészítő funkciót állított be, melynek végén a víz a dobban marad.
A centrifugálási szakasz nem működik, vagy a mosási ciklus szokatlanul sokáig tart.	Állítsa be a centrifugálás kiegészítő funkciót. Állítsa be a szivattyúzás kiegészítő funkciót, ha olyan kiegészítő funkciót állított be, melynek végén a víz a dobban marad.
	Ellenőrizze, hogy a lefolyószűrő nincs-e eltömődve. Szükség esetén tisztítsa meg a szűrőt. Nézze meg az „Ápolás és tisztítás” című részt.
	Ilyen esetben kézzel rendezze el a dobban a darabokat, majd indítsa újra a centrifugálási szakaszt. Ezt a jelenséget kiegyensúlyozási hiba is kiválthatja.
Víz van a padlón.	Ellenőrizze, hogy a vízcsövek vízcsatlakozásai szorosan meg vannak-e húzva, és nincs-e vízszivárgás.
	Ellenőrizze, hogy nincsenek-e sérülések a kifolyócsövön.
	Ellenőrizze, hogy a megfelelő minőségű és mennyiségű mosószert használja-e.
Nem lehet felnyitni a készülék fedelét.	Ellenőrizze, hogy a mosási program befejeződött-e.
	Állítsa be a szivattyúzás vagy centrifugálás programot, ha víz van a dobban.
A készülékből szokatlan zajok hallatszanak.	Ellenőrizze, hogy megfelelő-e a készülék vízszintezése. Olvassa el az „Üzembe helyezés” c. szakaszt.
	Ellenőrizze, hogy eltávolította-e a csomagolást és/vagy a szállítási rögzítőcsavarokat. Olvassa el az „Üzembe helyezés” c. szakaszt.
	Tegyen több ruhát a dobba. Lehetséges, hogy a töltet túl kicsi.
A ciklus rövidebb, mint a kijelzett idő.	A készülék a töltet súlya alapján kiszámítja az új mosási időt. Lásd a „Fogyasztási értékek” c. fejezetet.
A ciklus hosszabb, mint a kijelzett idő.	A kiegyensúlyozatlan ruhatöltet megnöveli az időtartamot. Ez a készülék normális viselkedése.

Jelenség	Lehetséges megoldás
Nem kielégítő a mosás eredménye.	Növelje a mosószer mennyiségét, vagy használjon másikat.  A ruhák mosása előtt használjon speciális tisztítószereket a makacs szennyeződések eltávolítására.
	Ellenőrizze, hogy megfelelő hőmérsékletet állított-e be.  Csökkentse a töltetet.
Nem lehet beállítani egy kiegészítő funkciót.	Ügyeljen arra, hogy csak a szükséges gombot/gombokat nyomja meg.

Ellenőrzés után kapcsolja be a készüléket. A program a megszakítási ponttól folytatódik.

Ha a probléma ismét jelentkezik, akkor forduljon a márkaszervizhez.

Ha a kijelző a fentiekől eltérő riasztási kódot mutat. Kapcsolja ki majd be a készüléket. Ha a probléma továbbra is fennáll, akkor forduljon a márkaszervizhez.

## 14. MŰSZAKI ADATOK

Méretek	Szélesség / magasság / mélység / teljes mélység	400 mm/ 890 mm/ 600 mm/ 600 mm
Elektromos csatlakoztatás	Feszültség Összteljesítmény Biztosíték Frekvencia	230 V 2200 W 10 A 50 Hz
A szilárd részecskék és nedvesség bejutása elleni védelmet a védőburkolat biztosítja, kivéve ahol az alacsony feszültségű részeket nem védi ez burkolat		IPX4
Hálózati víznyomás	Minimum Maximum	0,5 bar (0,05 MPa) 8 bar (0,8 MPa)
Vízellátás <sup>1)</sup>		Hideg víz
Maximális töltet	Pamut	7 kg
Energihatékonysági osztály		A+++
Centrifugálási sebesség	Maximum	1200 ford./perc

<sup>1)</sup> Csatlakoztassa a vízbefolyó-tömlőt egy 3/4" csavarmenetes csaphoz.

### 14.1 Kiegészítő műszaki adatok

Márkajelzés (logó)	ELECTROLUX
--------------------	------------



<b>Forgalmazó neve</b>	Electrolux Lehel Kft 1142 Budapest Erzsébet királyné útja 87	
<b>A készülék azonosító jele</b>	EWT 1274ELW	
	Mértékegység	
<b>Energiaosztály</b>	(az <b>A</b> és <b>D</b> közötti skálán, ahol az „A” a leghatékonyabb és „D” a legkevésbé hatékony)	A+++
<b>Mosási hatékonyság</b>	(az <b>A</b> és <b>G</b> közötti skálán, ahol „A” a legnagyobb és „G” a legkisebb teljesítményt jelenti)	A
<b>Centrifugálási hatékonyság</b>	(az <b>A</b> és <b>G</b> közötti skálán, ahol „A” a leghatékonyabb, és „G” a legkevésbé hatékony)	B
<b>Maradék nedvesség</b>	%	53
<b>Maximális centrifugálási sebesség</b>	ford./perc	1200
<b>Mosási töltet</b>	kg	7
<b>Átlagos éves energiafogyasztás<sup>1)</sup></b>	kWh	175
<b>Átlagos éves vízfogyasztás<sup>1)</sup></b>	liter	9990
<b>Mosóprogram zajszintje normál, 60 °C-os pamut program esetében</b>	dB/A	57
<b>Centrifuga zajszintje normál, 60 °C-os pamut program esetében</b>	dB/A	76

<sup>1)</sup> Az EN60456 szabványnak megfelel.

## 15. KÖRNYEZETVÉDELMI TUDNIVALÓK

A  következő jelzéssel ellátott anyagokat hasznosítsa újra. Újrahasznosításhoz tegye a megfelelő konténerekbe a csomagolást. Járuljon hozzá környezetünk és egészségünk védelméhez, és hasznosítsa újra az elektromos és elektronikus hulladékot. A

 tiltó szimbólummal ellátott készüléket ne dobja a háztartási hulladék közé. Juttassa el a készüléket a helyi újrahasznosító telepre, vagy lépjen kapcsolatba a hulladékkezelésért felelős hivatallal.





www.electrolux.com/shop



192946210-A-512016

