

► LAVATHERM 6DBG28S

HR	Upute za uporabu Sušilica	2
HU	Használati útmutató Szárítógép	23

USER MANUAL

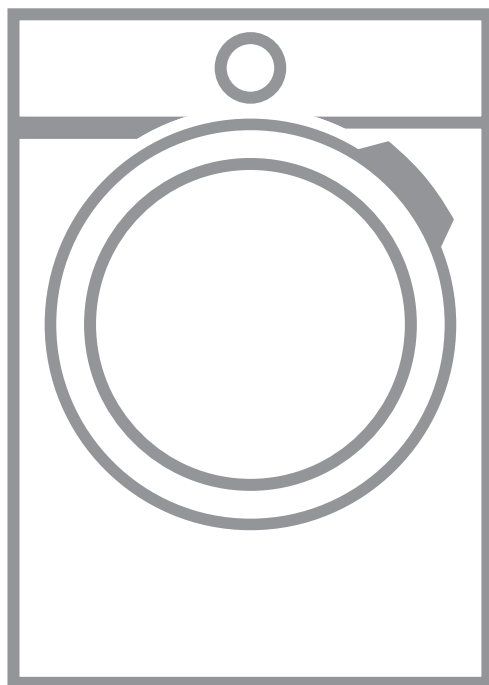

AEG

SADRŽAJ

1. INFORMACIJE O SIGURNOSTI.....	3
2. SIGURNOSNE UPUTE.....	5
3. OPIS PROIZVODA.....	7
4. UPRAVLJAČKA PLOČA.....	8
5. PROGRAMI.....	9
6. OPCIJE.....	11
7. PRIJE PRVE UPORABE.....	12
8. SVAKODNEVNA UPORABA.....	12
9. SAVJETI.....	15
10. ČIŠĆENJE I ODRŽAVANJE.....	16
11. RJEŠAVANJE PROBLEMA.....	18
12. TEHNIČKI PODACI.....	20
13. PRIBOR.....	21

ZA SAVRŠENE REZULTATE

Zahvaljujemo vam što ste odabrali ovaj AEG proizvod. Proizveli smo ga kako bi vam pružio godine nepogrešivog rada, s inovativnim tehnologijama koje život čine jednostavnijim - svojstva koja ne možete pronaći kod običnih uređaja. Molimo vas da odvojite nekoliko minuta za čitanje kako biste dobili ono najbolje od njega.

Posjetite našu internetsku stranicu za:



Dobivanje savjeta o korištenju, rješavanje problema, brošure i servisne informacije:

www.aeg.com/webselfservice



Registriranje vašeg proizvoda za bolji servis:

www.registreaeg.com



Kupujte dodatnu opremu, potrošni materijal i originalne rezervne dijelove za svoj uređaj:

www.aeg.com/shop

BRIGA O KUPCIMA I SERVIS

Preporučujemo uporabu originalnih rezervnih dijelova.

Prilikom kontaktiranja ovlaštenog servisnog centra, provjerite da su vam dostupni sljedeći podaci: Model, PNC, serijski broj.

Informacije možete pronaći na natpisnoj pločici.

 Upozorenje / Oprez - sigurnosne informacije

 Opće informacije i savjeti

 Ekološke informacije

Zadržava se pravo na izmjene.

1. INFORMACIJE O SIGURNOSTI

Prije početka postavljanja i korištenja uređaja pažljivo pročitajte isporučene upute. Proizvođač nije odgovoran za bilo kakvu ozljedu ili oštećenje koji su rezultat neispravnog postavljanja ili korištenja. Upute uvijek držite na sigurnom i pristupačnom mjestu za buduću upotrebu.

1.1 Sigurnost djece i slabijih osoba



UPOZORENJE!

Opasnost od gušenja, ozljede ili trajne nesposobnosti.

- Ovaj uređaj mogu koristiti djeca od 8 godina pa na više i osobe smanjenih tjelesnih, osjetilnih ili mentalnih mogućnosti ili osobe koje ne raspolažu iskustvom ili znanjem ako su pod nadzorom osobe odgovorne za njihovu sigurnost i rade po uputama koje se odnose na sigurno korištenje uređaja te razumiju uključene opasnosti.
- Ne puštajte djecu da se igraju s uređajem.
- Djecu mlađu od 3 godine potrebno je držati podalje od uređaja tijekom cijelog vremena uporabe uređaja.
- Sva pakiranja držite izvan dohvata djece i odlažite ih na odgovarajući način.
- Deterdžente čuvajte izvan dohvata djece.
- Djecu i kućne ljubimce držite podalje od otvorenih vrata uređaja.
- Ako uređaj ima sigurnosno zaključavanje za zaštitu djece, morate ga aktivirati.
- Bez nadzora djeca ne smiju čistiti uređaj i provoditi održavanje koje izvršava korisnik.

1.2 Opća sigurnost

- Ne mijenjajte specifikacije ovog uređaja.
- Ako je sušilica postavljena iznad perilice, koristite komplet za slaganje. Komplet za slaganje, dostupan od ovlaštenog dobavljača, može se koristiti samo s

uređajima navedenim u uputama isporučenim s priborom. Pažljivo ih pročitate prije postavljanja (pogledajte letak o postavljanju).

- Uređaj se može postaviti kao samostojeći ili ispod kuhinjske radne ploče, uz dovoljno prostora (pogledajte letak o postavljanju).
- Uređaj ne postavljajte iza vrata koja se mogu zaključati, kliznih vrata ili vrata sa šarkom na suprotnoj strani što bi spriječilo potpuno otvaranje vrata uređaja.
- Otvori za ventilaciju na bazi (ako je primjenjivo) ne smiju se pokrivati sagom, podloškom ili bilo kakvom podnom oblogom.
- **UPOZORENJE:** Uređaj se ne smije napajati putem vanjskog uređaja za isključivanje, poput tajmera, ili priključen na strujni krug koji se redoviti uključuje i isključuje putem električne mreže.
- Utikač kabela napajanja uključite u utičnicu tek po završetku postavljanja. Nakon postavljanja uređaja, utičnica treba biti lako dostupna.
- Provjerite imate li dobru ventilaciju u prostoriji gdje je uređaj postavljen kako biste izbjegli povratni protok neželjenih plinova u prostoriju iz uređaja u kojima izgaraju druga goriva, uključujući otvoreni plamen.
- Ispušni zrak ne smije se ispuštati u dimnjak koji se upotrebljava za ispušne pare iz uređaja u kojima sagorijeva plin ili neko drugo gorivo.
- Ako je kabel napajanja oštećen, proizvođač, ovlašteni servisni centar ili slično kvalificirana osoba mora ga zamijeniti kako bi se izbjegla opasnost od strujnog udara.
- Ne prelazite maksimalno punjenje od 8 kg (pogledajte poglavlje "Tablica programa").
- Ako su predmeti zaprljani industrijskim kemikalijama, ne koristite uređaj.
- Obrišite dlačice ili ostatke ambalaže koji su se skupili oko uređaja.
- Ne koristite uređaj bez filtra. Očistite filter od gaze prije ili poslije svake upotrebe.

- U sušilici nemojte sušiti neoprano rublje.
- Prije sušenja u sušilici predmeti koji su zaprljani tvarima kao što su jestivo ulje, aceton, alkohol, benzin, petrolej, odstranjivači mrlja, terpentini, vosak ili odstranjivači voska trebaju se oprati u vrućoj vodi s dodatnom količinom deterdženta.
- Predmeti kao što su plastika (lateks pjena), kape za tuširanje, vodonepropusne tkanine, predmeti s podstavom od gume te rublje ili jastučnice s plastičnim umetcima ne smiju se sušiti u sušilici rublja.
- Omekšivači rublja ili slični proizvodi trebaju se koristiti prema uputama proizvođača proizvoda.
- Uklonite sve predmete koji bi mogli biti izvor požara poput upaljača ili šibica.
- Nemojte nikada zaustaviti sušilicu prije završetka ciklusa sušenja, osim u slučaju da ih odmah izvadite i prostrete tako da se toplina rasprši.
- Završna faza ciklusa sušenja obavlja se bez topline (ciklus hlađenja) kako bi se osiguralo da su predmeti na temperaturi koja ih ne može oštetiti.
- Prije održavanja uređaj isključite, a utikač izvadite iz utičnice električnog napajanja.

2. SIGURNOSNE UPUTE

2.1 Postavljanje

- Odstranite svu ambalažu.
- Ne postavljajte i ne koristite oštećeni uređaj.
- Slijedite upute za postavljanje isporučene s uređajem.
- Prilikom pomicanja uređaja uvijek budite pažljivi jer je uređaj težak. Uvijek nosite zaštitne rukavice i zatvorenu obuću.
- Ne postavljajte i ne koristite uređaj gdje temperatura može biti niža od 5°C ili viša od 35°C.
- Površina na podu na koju će se postaviti uređaj mora biti ravna, stabilna, otporna na toplinu i čista.
- Provjerite cirkulira li zrak između uređaja i poda.

- Tijekom premještanja uređaj uvijek držite vertikalno.
- Stražnja površina uređaja mora se prisloniti na zid.
- Nakon što se uređaj postavi u konačan položaj, libelom provjerite je li uređaj u niveliran. Ako nije, podesite nožice.

2.2 Spajanje na električnu mrežu



UPOZORENJE!

Opasnost od požara i strujnog udara.

- Uređaj mora biti uzemljen.
- Provjerite podudaraju li se električni podaci na natpisnoj pločici s

električnim napajanjem. Ako to nije slučaj, kontaktirajte električara.

- Uvijek koristite pravilno ugrađenu utičnicu sa zaštitom od strujnog udara.
- Ne koristite višeputne utikače i produžne kabele.
- Ne povlačite za električni kabel da biste uređaj isključili iz strujne utičnice. Uvijek uhvatite i povucite utikač.
- Kabel napajanja ili utikač ne dodirujte vlažnim rukama.
- Ovaj je uređaj usklađen s direktivama EEZ-a.

2.3 Upotreba



UPOZORENJE!

Opasnost od ozljeda, električnog udara, vatre, opekotina ili oštećenja uređaja.

- Ovaj uređaj namijenjen je isključivo upotrebi u domaćinstvu.
- Ne sušite oštećene (poderane, izlizane) predmete koji sadrže obloge ili ispunje.
- Sušite isključivo tkanine koje su prikladne za sušenje u sušilici. Slijedite upute na etiketi svake tkanine.
- Ako ste rublje oprali sredstvom za uklanjanje mrlja, prije uključivanja sušilice pokrenite dodatni ciklus ispiranja.
- Kondenziranu/destiliranu vodu ne upotrebljavajte za piće ili pripremu

hrane. Ona može uzrokovati zdravstvene probleme za ljude i kućne ljubimce.

- Ne sjedajte na otvorena vrata i ne stojite na njima.
- Potpuno mokro rublje nemojte sušiti u sušilici.

2.4 Čišćenje i održavanje



UPOZORENJE!

Opasnost od ozljeda ili oštećenja uređaja.

- Za čišćenje uređaja ne koristite raspršivanje vode i pare.
- Uređaj očistite vlažnom mekom krpom. Koristite isključivo neutralni deterdžent. Nikada ne koristite abrazivna sredstva, abrazivne spužvice za ribanje, otapala ili metalne predmete.

2.5 Odlaganje



UPOZORENJE!

Opasnost od ozljede ili gušenja.

- Uređaj isključite iz električnog napajanja i iz vodovodnog sustava.
- Odrežite kabel napajanja blizu uređaja i odložite ga.
- Uklonite bravu na vratima kako biste spriječili zatvaranje djece ili kućnih ljubimaca u bubnju.
- Uređaj odložite u skladu s lokalnim zahtjevima za odlaganje električne i elektroničke opreme (WEEE).

3. OPIS PROIZVODA

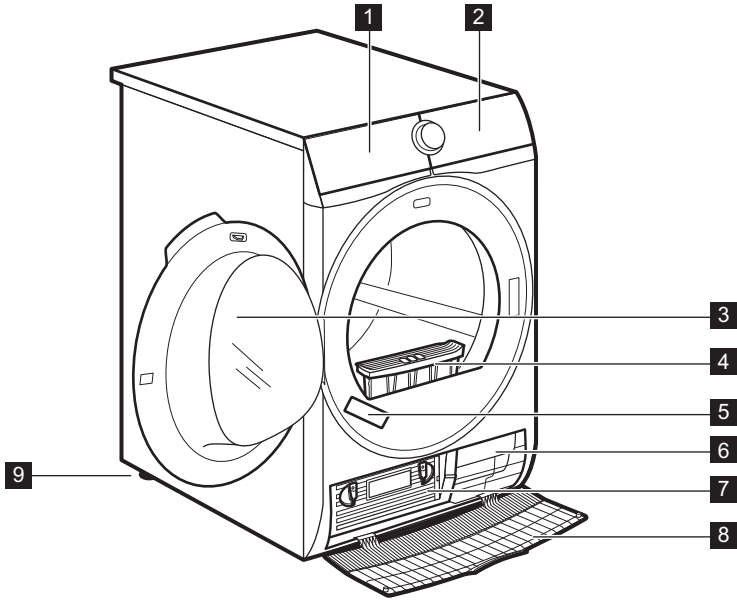

- 1** Spremnik za vodu
- 2** Upravljačka ploča
- 3** Vrata uređaja
- 4** Očisti filtre
- 5** Natpisna pločica

- 6** Otvori za zrak
- 7** Poklopac kondenzatora
- 8** Pokrov kondenzatora
- 9** Prilagodive nožice



Za lako punjenje rublja ili lako postavljanje, smjer otvaranja vrata može se mijenjati. (pogledajte poseban letak).

4. UPRAVLJAČKA PLOČA

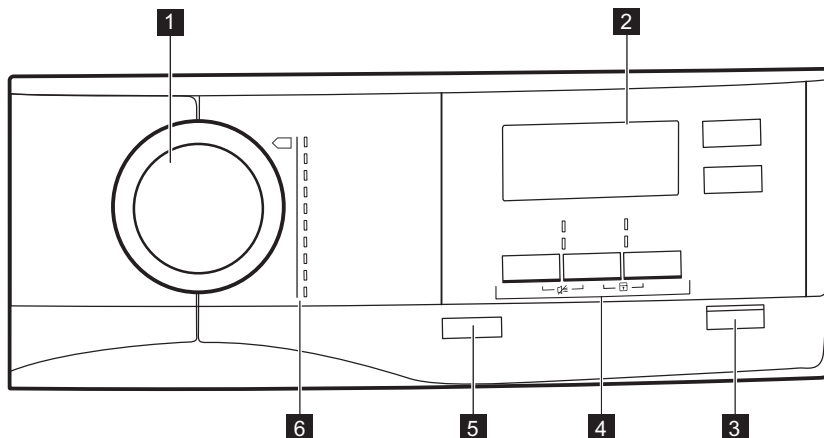

- 1** Programator
- 2** Zaslón
- 3** ▶|| Tipka Početak/Pauza
- 4** Opcije
- 5** ⏻ Tipka Ukj./Isklj.
- 6** Programi

4.1 Zaslón







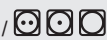

Simbol na zaslonu	Opis simbola
8.0 kg MAX	maksimalno punjenje rublja
⌚	opcija odgode početka je uključena
30' 20h	odabir odgode početka (30 min - 20 h)
1:50	indikacija trajanja ciklusa
🔊	zujalica isključena

Simbol na zaslonu	Opis simbola
	roditeljska zaštita uključena
	suhoća rublja: suho za glačanje, suho za ormar, suho za ormar +, ekstra suho
	indikator: <i>ispraznite spremnik vode</i>
	indikator: <i>očistite filter</i>
	indikator: <i>provjerite izmjenjivač topline</i>
	opcija vremenskog sušenja uključena
10' - 2 : 00	odabir vremenskog programa (10 min - 2 h)
	indikator: <i>faza sušenja</i>
	indikator: <i>faza zaštite od nabora</i>
	indikator: <i>faza hlađenja</i>

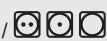
5. PROGRAMI

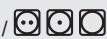
Program	Količina ¹⁾	Značajke /Oznaka tkanine
²⁾ Pamuk ECO ³⁾	8 kg	Razina sušenja: suho za u ormar. /
Pamuk	8 kg	Razina sušenja: ekstra suho. /
Sintetika	3,5 kg	Razina sušenja: ekstra suho. /
Miješano	3 kg	Pamučne i sintetičke tkanine. /
Osjetljivo	3 kg	Osjetljive tkanine. /
Lako glačanje	1 kg (ili 5 košulja)	Tkanine koje se lako održavaju i za koje je potrebno minimalno glačanje. Rezultati sušenja mogu biti različiti od jedne vrste tkanine do druge. Prije stavljanja u uređaj, protresite predmete. Kad je program završio, odmah izvadite predmete i stavite ih na vješalicu. /













Program	Količina ¹⁾	Značajke /Oznaka tkanine
 Posteljina	3 kg	Posteljina (poput jednostrukih i dvostrukih plahti, navlaka za jastuke, navlaka za poplune. / 
 Popluni	3 kg	Jednostruki ili dvostruki popluni i jastuci (s perjem, paperjem ili sintetičkim punjenjem). / 
 Jeans	8 kg	Za rublje za slobodno vrijeme, kao što su jeans, majice od materijala različite debljine (npr. na okovratniku, manžetama i na šavovima). / 
 Sportska lagana odjeća	2 kg	Sportska odjeća, tanke i lagane tkanine, mikrofibra, poliester.

1) Maksimalna težina odnosi se na suhe predmete.

2) Program  Pamuk Suho za ormar je "Standardni program za pamuk". Prikladan je za sušenje normalno mokrog pamučnog rublja i najučinkovitiji je program u pogledu potrošnje energije za sušenje mokrog pamučnog rublja.

3) **Samo za ustanove za testiranje:** Standardni programi za testiranje navedeni su u dokumentu EN 61121. Ako treba prilagoditi preostalu razinu vlažnosti u rublju, prilagodite program uz pomoć opcije  Suhoća. Nakon svakog ciklusa sušenja očistite filter.

5.1 Odabir programa i opcija

Program ¹⁾	Opcije				
	 Suhoća	 Nježno	 Osjetljivo	 Sprječavanje pojave nabora	 Vremensko sušenje
  Pamuk ECO				■	
 Pamuk	■	■	■	■	■
 Sintetika	■	■	■	■	■
 Miješano				■	■
 Osjetljivo				■	
 Lako glačanje				■	
 Posteljina				■	

Opcije					
Program ¹⁾	Suhoća	Nježno	Osjetljivo	Sprječavanje pojave nabora	Vremensko sušenje
Popluni					
Jeans		■	■	■	
Sportska lagana odjeća				■	

¹⁾ Zajedno s programom možete postaviti 1 ili više opcija.

5.2 Podaci o potrošnji

Program	Rotacija pri / preostala vlaga	Vrijeme sušenja	Potrošnja
Pamuk 8 kg			
Suho za ormar	1400 o/min / 50%	120 min	4,10 kWh
	1000 o/min / 60%	139 min	4,81 kWh
suho za glačanje	1400 o/min / 50%	93 min	3,11 kWh
	1000 o/min / 60%	110 min	3,81 kWh
Sintetika 3,5 kg			
Suho za ormar	1200 o/min / 40%	52 min	1,56 kWh
	800 o/min / 50%	68 min	1,88 kWh

6. OPCIJE

6.1 Suhoća

Ta opcija pomaže u postizanju željene suhoće rublja. Mogući odabiri:

Razina = = - spremno za glačanje - **suho za glačanje**.

Razina = = - spremno za pohranu - **spremljeno za ormar** osnovni odabir u odnosu na program.

Razina + = = - spremno za pohranu - **spremljeno za ormar +**.



Razina = = - spremno za pohranu - **ekstra suho**.

6.2 Osjetljivo

Iznimno nježno sušenje često korištene odjeće smanjenom toplinom.

6.3 Nježno

Nježno sušenje često korištene odjeće. Toplina se postepeno smanjuje do kraja ciklusa.

 Nježno i  Osjetljivo ne mogu se odabrati zajedno.

6.4 Sprječavanje pojave nabora

Produljuje fazusprječavanja pojave nabora (30 minuta) na kraju ciklusa sušenja na do 120 minuta. Nakon faze sušenja bubanj se okreće s vremena na vrijeme, kako bi spriječio stvaranje nabora na odjeći. Rublje se tijekom faze sprječavanja pojave nabora može izvaditi.





6.5 Vremensko sušenje

Za pamuk, sintetiku i miješano. Omogućuje korisniku postavljanje posebnog vremena programa sušenja od najmanje 10 minuta do najviše 2 sata (u koracima od 10 minuta). Kad je ta opcija na maksimumu, nestaje indikator punjenja.

6.6 Odgoda početka



Omogućava odgodu početka programa sušenja od minimalno 30 minuta do najviše 20 sati.

1. Postavite program sušenja i opcije.
2. Dodirujte tipku  Odgoda početka. Uključena je odgoda vremena (npr. ).
 ako program treba započeti nakon 12 sati.)
3. Za uključenje opcije  Odgoda početka dodirnite tipku  Početak/Pauza.
Vrijeme do početka na zaslonu se smanjuje.

6.7 Zujalica

Zvučni signal oglašava se:

- na kraju ciklusa
 - na početku i na kraju faze za sprječavanje pojave nabora
- Početna postavka zujalice uvijek je "uključeno". Tu opciju možete koristiti za uključivanje ili isključivanje zvuka.

7. PRIJE PRVE UPORABE

Prije prve upotrebe uređaja:





- Obrišite bubanj sušilice vlažnom krpom.
- Pokrenite kratki program (npr. 30 minuta) s vlažnim rubljem.

8. SVAKODNEVNA UPORABA

8.1 Priprema rublja

- Zatvorite zatvarače na rublju.
- Zatvorite zatvarače i poklopce posteljine.
- Ne sušite kravate ili trake odvojeno. Zavežite ih prije početka programa.
- Izvadite sve predmete iz džepova.
- Ako predmet ima unutarnji sloj od pamuka, izvrtite ga naopako. Osigurajte da taj pamučni sloj uvijek bude prema vani.
- Preporučujemo da postavite ispravan program prikladan za vrstu tkanine u uređaju.
- Ne stavlajte rublje tamnih boja zajedno s onim svjetlih boja.
- Koristite prikladan program za pamuk, džersej i pleteninu kako biste izbjegli napore.
- Osigurajte da punjenje ne prelazi maksimalno punjenje navedeno u odjeljku programa ili prikazano na zaslonu.

- Sušite isključivo rublje prikladno za sušenje u sušilici. Pogledajte etikete o tkanini na predmetima.
- Ne sušite male i velike predmete zajedno. Mali predmeti mogu zapeti u velikim predmetima i ostati mokri.

Etiketa tkanine	Zaslon
	Rublje je prikladno za sušenje u sušilici.
	Rublje nije prikladno za sušenje u sušilici na visokim temperaturama.
	Rublje je prikladno samo za sušenje u sušilici na niskoj temperaturi.
	Rublje nije prikladno za sušenje u sušilici.

8.2 Punjenje perilice



OPREZ!

Osigurajte da rublje nije zapelo između vrata uređaja i brtve.

1. Povucite i otvorite vrata uređaja.
2. Stavljajte jedan po jedan predmet.
3. Zatvorite vrata uređaja.

8.3 Uključivanje uređaja

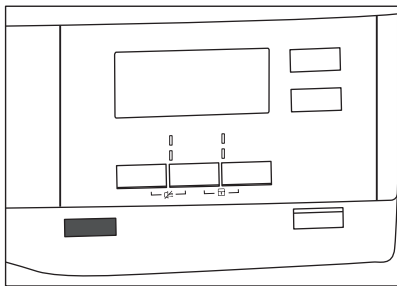

Za uključivanje uređaja:

Pritisnite tipku  Uklj./Isklj..

Ako je uređaj uključen, na zaslonu se pojavljuju neki indikatori.

8.4 Automatsko isključivanje funkcija

Za smanjenje potrošnje energije, funkcija Automatsko isključivanje automatski isključuje uređaj:

- ako se dodirna tipka  Početak/Pauza ne dotakne unutar 5 minuta.

- nakon pet minuta od završetka programa.

Pritisnite tipku  Uklj./Isklj. za uključivanje uređaja.

Ako je uređaj uključen, na zaslonu se pojavljuju neki indikatori.

8.5 Postavljanje programa

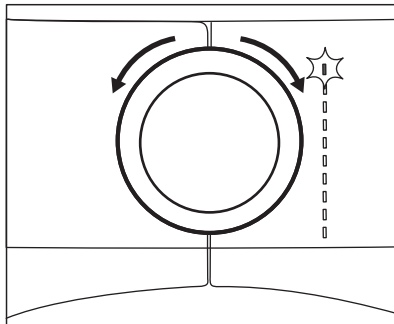

Za postavljanje programa koristite birač programa.

Na zaslonu se pojavljuje moguće vrijeme trajanja programa.



Vrijeme sušenja koje vidite odnosi se na punjenje od 5 kg s programom za pamuk. Za druge programe, vrijeme sušenja odnosi se na preporučena punjenja. Vrijeme sušenja programa za pamuk s punjenjem većim od 5 kg je duže.

8.6 Opcije

Zajedno s programom možete postaviti jednu ili više posebnih opcija.

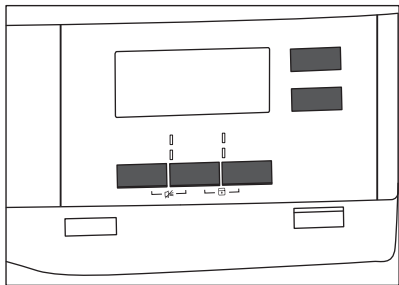

Za uključenje ili isključenje opcije dotaknite odgovarajuću tipku ili kombinaciju dvije tipke.

Kad je opcija uključena, na zaslonu svijetli LED iznad tipke ili simbola.

8.7 Opcija roditeljske zaštite

Roditeljska zaštita može se postaviti za sprječavanje djece da s eigraju s uređajem. Opcija roditeljske zaštite zaključava sve dodirne tipke i birač programa (ta opcija ne zaključava tipku

⓪ **Uklj./Isklj.**.)

Opciju roditeljske zaštite možete uključiti:

- prije nego dodirnete tipku ▷|| **Početak/Pauza** - uređaj ne može započeti s radom
- nakon što dodirnete tipku ▷|| **Početak/Pauza** - programi i odabir opcija nisu dostupni.

Uključivanje opcije roditeljske zaštite:

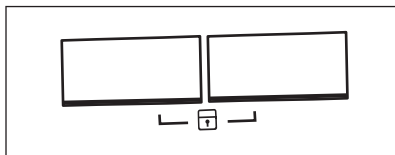

1. Uključite sušilicu.
2. Odaberite jedan od dostupnih programa.
3. Dodirnite i držite dvije tipke istovremeno.

Na zaslonu se pojavljuje simbol

4. Za isključenje roditeljske zaštite, ponovno dodirnite gor enavedene tipke dok simbol ne nestane.

8.8 Pokretanje programa

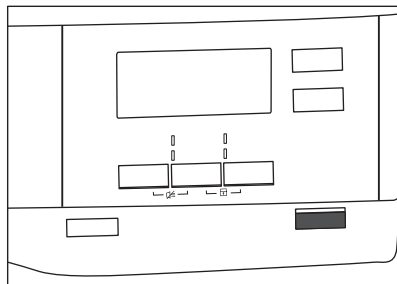

Za pokretanje programa:

Dotirnite tipku ▷|| **Početak/Pauza**. Uređaj započinje s radom i LED iznad tipke prestaje bljeskati i ostaje uključen.

8.9 Promjena programa

Za promjenu programa:

1. Pritisnite tipku ⓪ **Uklj./Isklj.** za isključivanje uređaja.
2. Ponovno pritisnite tipku ⓪ **Uklj./Isklj.** za uključivanje uređaja.
3. Postavite novi program.

8.10 Završetak programa

Očistite filter i ispraznite spremnik vode nakon svakog ciklusa. (Pogledajte odjeljak ČIŠĆENJE I NJEGA)

Ako je ciklus sušenja završen, na zaslonu se pojavljuje simbol . Ako je uključena opcija Zužalica uključuje se isprekidani zvučni signal u trajanju od jedne minute.



Ako ne isključite uređaj, započinje faza sprječavanja pojave nabora (nije aktivno sa svim programima).

Bljeskajući simbol označava prekid faze sprječavanja pojave nabora. Tijekom te faze rublje se može izvaditi.

Za uklanjanje rublja:

1. Pritisnite tipku Uklj./Isklj. na dvije sekunde za isključivanje uređaja.
2. Otvorite vrata uređaja.
3. Izvadite rublje.
4. Zatvorite vrata uređaja.

9. SAVJETI

9.1 Ekološki savjeti

- dobro centrifugirate rublje prije sušenja.
- Ne prelazite veličine punjenja navedene u poglavlju programa.
- Nakon svakog ciklusa sušenja očistite filter.
- Ne koristite omekšivač rublja za pranje a zatim sušenje. U sušilici se rublje automatski omekšava.
- Koristite destiliranu vodu, poput one koja se koristi za parno glačanje. Ako je potrebno, pročistite destiliranu vodu prije (npr. kroz filter za kavu) kako biste uklonili sve čestice.
- Proreze za protok zraka na dnu uređaja uvijek održavajte čistima.
- Osigurajte da na mjestu gdje će uređaj biti postavljen postoji dobar protok zraka.

9.2 Prilagodavanje osnovne razine suhoće.

Za promjenu osnovne razine suhoće.

1. Uključite uređaj.
2. Odaberite jedan od dostupnih programa.
3. Istovremeno dodirnite i držite tipke **Suhoća** i **Sprječavanje pojave nabora**.

Na zaslonu se prikazuje jedan od simbola:

- Maksimalna suhoća

- Maksimalna suhoća

- Standardna suhoća

4. Dodirnite tipku **Početak/Pauza** dok ne dosegnete željenu razinu suhoće.

Razina suhoće	Simbol na zaslonu
Maksimalna suhoća	
Ekstra suhoća	
Standardna suhoća	

5. Za memoriranje postavke istovremeno dotaknite i držite tipke **Suhoća** i **Sprječavanje pojave nabora** otprilike 2 sekunde.

9.3 Isključenje indikatora spremnika



Indikator spremnika vode uključen je od početka. Svjetli na kraju ciklusa sušenja ili tijekom ciklusa ako je spremnik pun. Ako je instaliran komplet za pražnjenje, spremnik vode automatski se prazni pa indikator može biti isključen.

Za isključivanje indikatora:

1. Uključite uređaj.
2. Odaberite jedan od dostupnih programa.
3. Istovremeno dodirnite i držite tipke **Sprječavanje pojave nabora** i **Vremensko sušenje**.

Moguća je jedna od dvije konfiguracije:

- indikatorSpremnik: je uključen kad se pojavi simbol - spremnik vode je trajno **uključen**

- indikator Spremnik:  je isključen kad se pojavi simbol  - spremnik vode je trajno isključen

10. ČIŠĆENJE I ODRŽAVANJE

10.1 Čišćenje filtra

Na kraju svakog ciklusa uključuje se simbol  *Očisti filtre* i morate očistiti filtar.

 Tijekom ciklusa sušenja, na filtru se nakupljaju dlačice.

Čišćenje filtra:

1. Otvorite vrata. Povucite filtar prema gore.

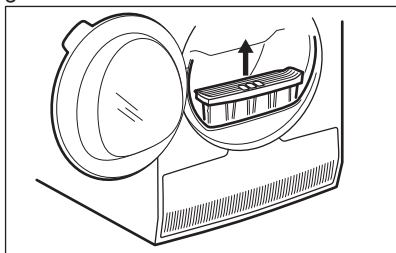

2. Otvorite filtar.

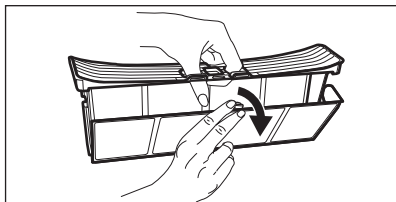

3. Filtar očistite vlažnom rukom.

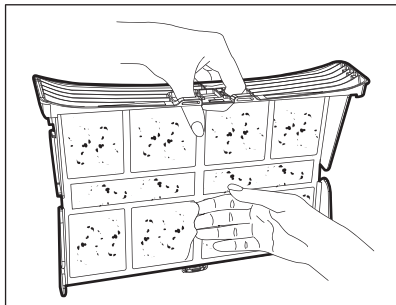

4. Po potrebi, filtar očistite usisavačem. Zatvorite filtar.

5. Po potrebi uklonite dlačice iz utičnice i brtve filtra. Možete upotrijebiti usisavač. Vratite filtar natrag u udubinu.

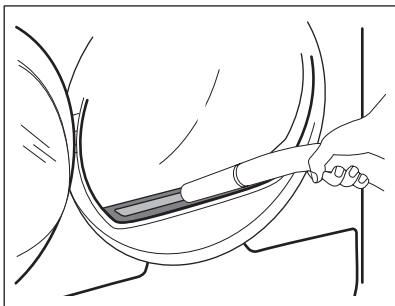

10.2 Pražnjenje spremnika vode

Ispraznite spremnik za kondenzat nakon svakog ciklusa sušenja.

Ako je spremnik kondenzirane vode pun, program se automatski zaustavlja.

Simbol  *Spremnik sse* uključuje na zaslonu i morate isprazniti spremnik vode.

Za pražnjenje spremnika vode:

1. Izvucite spremnik vode držeći ga u vodoravnom položaju.

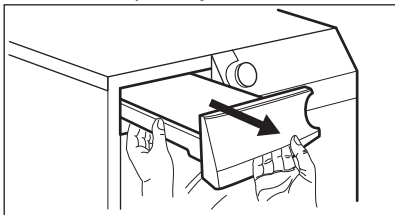

2. Izvucite plastični priključak i ispusite vodu u posudu ili u prikladan spremnik.

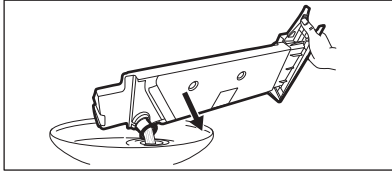

3. Gurnite plastični priključak natrag i vratite spremnik vode na mjesto.
4. Za nastavak programa pritisnite tipku  Početak/Pauza.

10.3 Čišćenje kondenzatora

Ako simbol  *Očisti konden.* na zaslonu bljeska, provjerite kondenzator i njegov odjeljak. Ako je prljav, očistite ga.

Za provjeru:

1. Otvorite vrata.
2. Otvorite poklopac kondenzatora.

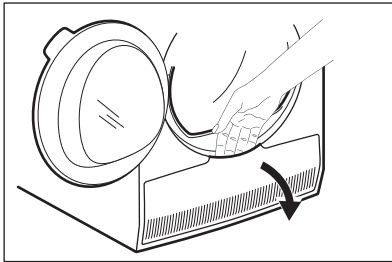

3. Okrenite 2 blokade kako biste oslobodili poklopac kondenzatora.

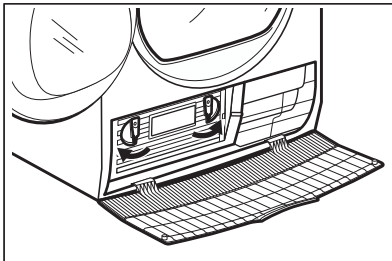

4. Spustite poklopac kondenzatora.

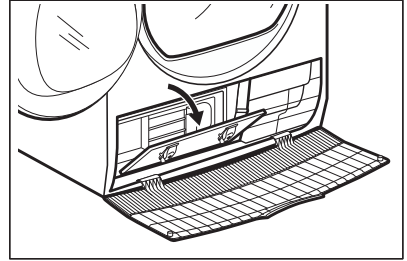

5. Uхватite ručku i izvadite kondenzator iz donjeg odjeljka. Pomaknite kondenzator vodoravno kako ne biste prolili preostalu vodu.

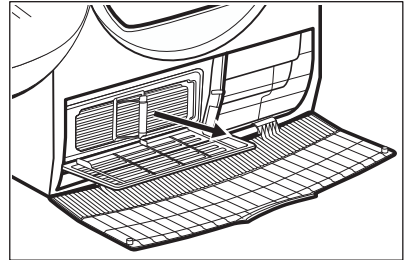

6. Očistite kondenzator u okomitom položaju nad sudoperom ili kadom. Temeljito isperite ručnim tušem.

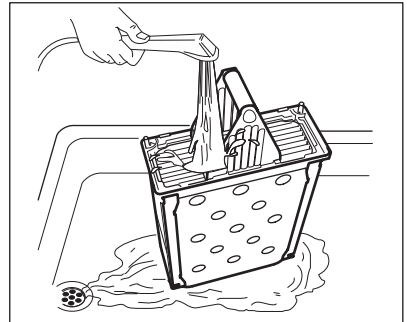

7. Umetnite kondenzator natrag u donji odjeljak.
8. Zatvorite poklopac kondenzatora.
9. Zatvorite 2 blokade dok ne uskoče na svoja mjesta.
10. Zatvorite poklopac kondenzatora.

10.4 Čišćenje bubnja



UPOZORENJE!

Prije čišćenja uređaja izvucite utikač iz utičnice.

Koristite standardni neutralni deterdžent za čišćenje unutarnje površine i podizača

bubnja. Očišćene površine osušite mekanom krpom.



OPREZ!

Za čišćenje bubnja ne koristite abrazivne materijale ili čeličnu vunu.



OPREZ!

Za čišćenje uređaja ne koristite sredstva za čišćenje namještaja ili sredstva za čišćenje koja bi mogla uzrokovati koroziju.

10.5 Čišćenje upravljačke ploče i kućišta





Koristite obični neutralni sapun za čišćenje upravljačke ploče i kućišta.



Za čišćenje koristite vlažnu krpu. Očišćene površine osušite mekanom krpom.

10.6 Čišćenje otvora za ventilaciju

Usisavačem uklonite dlačice iz otvora za ventilaciju.

11. RJEŠAVANJE PROBLEMA

Problem 1)	Mogući uzrok	Rješenje
Sušilica ne radi	Sušilica nije priključena na napajanje.	Priključite je u utičnicu. Provjerite osigurač u ormariću (kućna instalacija).
	Vrata su otvorena.	Zatvorite vrata.
	Nije pritisnuta tipka  Uklj./Isklj..	Pritisnite tipku  Uklj./Isklj..
	Nije pritisnuta tipka  Početak/Pauza.	Dodirnite tipku  Početak/Pauza.
	Uređaj je stanju pripravnosti.	Pritisnite tipku  Uklj./Isklj..

Problem 1)	Mogući uzrok	Rješenje
Nezadovoljavajući rezultati sušenja.	Neispravan odabir programa.	Odaberite prikladan program. 2)
	Filtar je začepljen.	Očistite filtar. 3)
	»»» Suhoća opcija je bila postavljena na  suho za glačanje. 4)	Promijenite opciju »»» Suhoća na višu razinu.
	Punjenje je bilo preveliko.	Ne prelazite maksimalnu veličinu punjenja.
	Prorezi za protok zraka su začepljeni.	Očistite proreze za protok zraka na dnu uređaja.
	Nečistoća na senzoru vlage u bubnju.	Očistite prednju površinu bubnja.
	Razina osušenosti nije postavljena na željenu razinu.	Podesite razinu osušenosti. 5)
Vrata za punjenje se ne zatvaraju	Kondenzator je začepljen.	Očistite kondenzator. 3)
	Filtar nije zaključan u položaj.	Stavite filtar u ispravan položaj.
Nije moguće promijeniti program ili opciju.	Rublje je zapelo između vrata i brtve.	Uklonite rublje i zatvorite vrata.
Nije moguće odabrati opciju. Oglašava se zvučni signal.	Nakon početka ciklusa nije moguće promijeniti program ili opciju.	Isključite i ponovno uključite sušilicu. Promijenite program ili opciju na ispravan način.
Neočekivano trajanje na zaslonu.	Opcija koju ste pokušali odabrati nije dostupna za odabrani program.	Isključite i ponovno uključite sušilicu. Promijenite program ili opciju na ispravan način.
Neaktivan program.	Trajanje sušenja izračunava se u skladu s količinom rublja i vlažnosti.	To je automatski - uređaj ispravno radi.
	Spremnik za vodu je pun.	Ispraznite spremnik za vodu, pritisnite tipku  Početak/Pauza. 3)

Problem 1)	Mogući uzrok	Rješenje
Ciklus sušenja je prekratak.	Punjenje je malo.	Odaberite vremenski program. Vrijednost vremena mora biti u odnosu na količinu rublja. Za sušenje 1 predmeta ili male količine rublja, preporučujemo kratka vremena sušenja.
	Rublje je presuho.	Odaberite vremenski program ili višu razinu suhoće (npr. ☀️ <i>ekstra suho</i>)
Predugačak ciklus sušenja 6)	Filtar je začepljen.	Očistite filtari.
	Punjenje je preveliko.	Ne prelazite maksimalnu veličinu punjenja.
	Rublje nije dovoljno centrifugirano.	Dobro centrifugirajte rublje.
	Preniska ili previsoka sobna temperatura - ovo nije greška uređaja.	Osigurajte da je sobna temperatura viša od +5°C i niža od +35°C. Optimalna sobna temperatura za postizanje najboljih rezultata sušenja je između 19°-24°C.

1) Ako se na zaslonu prikazuje poruka o pogrešci (npr. **E51**): Isključite i ponovno uključite sušilicu. Odaберите novi program. Pritisnite tipku Start/Pauza. Ako uređaj ne radi, kontaktirajte servis i navedite šifru pogreške.

2) Pratite opis programa — pogledajte odjeljak PROGRAMI

3) Pogledajte odjeljak ČIŠĆENJE I NJEGA

4) Samo sušilice s opcijom Suhoća

5) Pogledajte poglavlje SAVJETI I PREPORUKE

6) Napomena: Nakon najviše 5 sati, ciklus sušenja automatski se završava.

12. TEHNIČKI PODACI

Visina x širina x dubina	850 x 600 x 630 mm (maksimalno 640 mm)
Maks. dubina s otvorenim vratima uređaja	1100 mm
Maks. širina s otvorenim vratima uređaja	950 mm
Podesiva visina	850 mm (+ 15 mm - regulacija nožica)
Zapremina bubnja	118 l
Maksimalni volumen punjenja	8 kg
Napon	230 V
Frekvencija	50 Hz
Ukupna snaga	2800 W

Klasa energetske učinkovitosti	B
Potrošnja ¹⁾	4,81 kWh
Godišnja potrošnja energije ²⁾	560 kWh
Potrošnja uređaja ostavljenog uključenog	0,05 W
Potrošnja isključenog uređaja	0,05 W
Vrsta uporabe	Kućanstvo
Dozvoljena temperatura okoline	+ 5°C do + 35°C
Razina zaštite protiv ulaska čvrstih predmeta i vlage osigurana je zaštitnim poklopcem, osim gdje niskonaponska oprema nije zaštićena od vlage	IPX4

1) Prema EN 61121. 8kg pamuka pri brzini centrifuge od 1 000 o/min.

2) Godišnja potrošnja struje u kWh, izračunata na temelju 160 ciklusa sušenja u standardnom programu za pamuk pri punom i djelomičnom opterećenju i u razdoblju niže tarife. Stvarna potrošnja po ciklusu ovisi o načinu upotrebe uređaja (REGULACIJA (EU) br. 392/2012).

13. PRIBOR

13.1 Komplet za spajanje

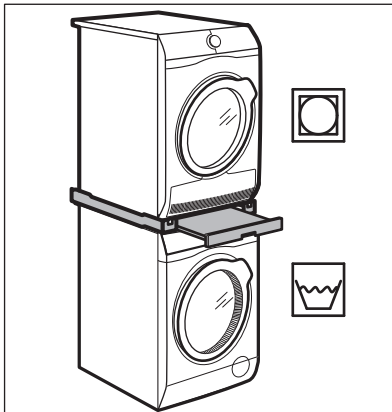

Naziv pribora: SKP11, STA9

Dostupno od vašeg ovlaštenog dobavljača.

Komplet za slaganje može se koristiti samo između perilica rublja i sušilina navedenih u letku. Pogledajte priloženi letak.

Pažljivo pročitajte upute isporučene s priborom.

13.2 Komplet za pražnjenje kondenzata

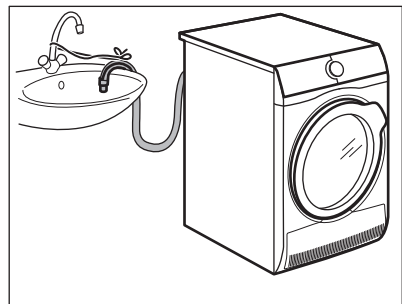

Naziv pribora: DK11.

Dostupan od vašeg ovlaštenog dobavljača (može se priključiti na neke vrste sušilica)

Za potpuno pražnjenje kondenzirane vode u spremnik, sifon, odvod itd. Nakon postavljanja, spremnik vode automatski se prazni. Spremnik vode mora ostati u uređaju.

Instalirano crijevo može biti najmanje 50cm do najviše 100 cm od razine poda. Crijevo ne može imati petlju. Ako je potrebno, smanjite dužinu crijeva.

Pažljivo pročitajte upute isporučene s priborom.

13.3 Postolje s ladicom

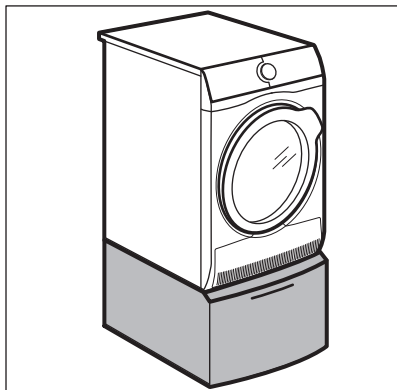

Naziv pribora: PDSTP10, E6WHPED2.

Dostupno od vašeg ovlaštenog dobavljača.

Za povećanje visine uređaja za olakšavanje punjenja i pražnjenja rublja.

Ladica se može koristiti za spremanje rublja, npr.: ručnika, proizvoda za čišćenje itd.

Pažljivo pročitajte upute isporučene s priborom.

14. BRIGA ZA OKOLIŠ

Reciklirajte materijale sa simbolom . Ambalažu za recikliranje odložite u prikladne spremnike. Pomozite u zaštiti okoliša i ljudskog zdravlja, kao i u recikliranju otpada od električnih i elektroničkih uređaja. Uređaje označene

simbolom  ne bacajte zajedno s kućnim otpadom. Proizvod odnesite na lokalno reciklažno mjesto ili kontaktirajte nadležnu službu.

TARTALOM

1. BIZTONSÁGI INFORMÁCIÓK.....	24
2. BIZTONSÁGI UTASÍTÁSOK.....	27
3. TERMÉKLEÍRÁS.....	28
4. KEZELŐPANEL.....	29
5. PROGRAMOK.....	30
6. KIEGÉSZÍTŐ FUNKCIÓK.....	32
7. AZ ELSŐ HASZNÁLAT ELŐTT.....	33
8. NAPI HASZNÁLAT.....	33
9. HASZNOS TANÁCSOK ÉS JAVASLATOK.....	36
10. ÁPOLÁS ÉS TISZTÍTÁS.....	37
11. HIBAE LHÁRÍTÁS.....	40
12. MŰSZAKI ADATOK.....	42
13. TARTOZÉKOK.....	43

AZ ÖN ELÉGEDETTSÉGE ÉRDEKÉBEN

Köszönjük, hogy megvásárolta ezt az AEG készüléket. Termékünk gyártásakor egy olyan berendezést kívántunk megalkotni az Ön számára, amely kifogástalan teljesítményt nyújt hosszú éveken keresztül, köszönhetően az alkalmazott innovatív technológiáknak, amelyek az életét jelentősen megkönnyítik – és amelyeket más készülékeken nem talál meg. Kérjük, szánjon néhány percet az útmutató végigolvasására, hogy a maximumot hozhassa ki készülékéből. Látogassa meg a weboldalunkat:



Kezelési tanácsok, kiadványok, hibaelhárító, szerviz információk:
www.aeg.com/webselfservice



További előnyökért regisztrálja készülékét:
www.registreaeg.com



Kiegészítők, segédanyagok és eredeti alkatrészek vásárlása a készülékhez:
www.aeg.com/shop

VÁSÁRLÓI TÁMOGATÁS ÉS SZERVIZ

Kizárólag eredeti alkatrészek használatát javasoljuk.

Ha készülékével a szervizhez fordul, legyenek kéznél az alábbi adatok: Típus, termékszám, sorozatszám.

Ezek az információk az adattáblán olvashatók.

 Figyelmeztetés - Biztonsági információk

 Általános információk és hasznos tanácsok

 Környezetvédelmi információk

A változtatások jogát fenntartjuk.

1. ⚠ BIZTONSÁGI INFORMÁCIÓK

A készülék üzembe helyezése és használata előtt gondosan olvassa el a mellékelt útmutatót. A gyártó nem vállal felelősséget a helytelen beszerelés vagy használat miatt keletkezett sérülésekért és károkért. Tartsa biztonságos és elérhető helyen az útmutatót, hogy szükség esetén mindig a rendelkezésére álljon.

1.1 Gyermek és fogyatékkal élő személyek biztonsága



FIGYELMEZTETÉS!

Fulladás, sérülés vagy tartós rokkantság kockázata.

- A készüléket 8 év feletti gyermekek és csökkent fizikai, értelmi vagy mentális képességű, illetve megfelelő tapasztalatok vagy ismeretek híján lévő személyek csak felügyelettel, vagy a készülék biztonságos használatára vonatkozó megfelelő tájékoztatás esetén használhatják.
- Ne hagyja, hogy gyermekek játsszanak a készülékkel.
- A 3 évesnél fiatalabb gyermekeket mindig tartsa távol a készüléktől, amikor az működik.
- Minden csomagolóanyagot tartson távol a gyermekektől, és megfelelően dobja azokat hulladékba.
- A mosószeret tartsa távol a gyermekektől.
- A gyermekeket és kedvenc háziállatokat tartsa távol a készüléktől, amikor az ajtaja nyitva van.
- Ha rendelkezik gyermekbiztonsági zárral a készülék, akkor azt be kell kapcsolni.
- Gyermekek felügyelet nélkül nem végezhetnek tisztítási vagy karbantartási tevékenységet a készüléken.

1.2 Általános Biztonság

- Ne változtassa meg a készülék műszaki jellemzőit.

- Amennyiben a szárítógépet egy mosógép tetején szeretné elhelyezni, használja az összeépítő készletet. Az összeépítő készlet hivatalos márkakereskedőnél szerezhető be, és kizárólag a tartozékhoz mellékelt útmutatóban felsorolt készülékekhez használható. Üzembe helyezés és használat előtt olvassa el figyelmesen (lásd az üzembe helyezési útmutatót).
- A készülék elhelyezhető szabadon álló módon, vagy a konyhai munkapult alá, ha van elegendő hely (lásd az üzembe helyezési útmutatót).
- A készüléket ne helyezze üzembe zárható ajtó, tolóajtó vagy olyan ajtó mögött, amelynél a készülékkel ellentétes oldalon található a zsanér, és emiatt a készülék ajtaja nem nyitható ki teljesen.
- Ügyeljen arra, hogy a készülék alsó részén levő szellőzőnyílást (ha van) a készülék alatti szőnyeg, lábtörlő vagy egyéb padlóburkoló tárgy ne zárja el.
- **FIGYELMEZTETÉS:** A készüléket tilos külső kapcsolóeszközzel, például időzítővel ellátni, vagy olyan áramkörre kötni, amelyet rendszeresen be- és kikapcsolnak.
- Csak a telepítés befejezése után csatlakoztassa a hálózati csatlakozódugót a hálózati csatlakozóaljzatba. Ügyeljen arra, hogy a hálózati dugasz az üzembe helyezés után hozzáférhető legyen.
- Gondoskodjon a készüléknek helyt adó helyiség jó szellőzéséről, hogy elkerülje a gázt vagy más tüzelőanyagokat elégető készülékekből (beleértve a nyílt tüzet is) származó füstgázok nem kívánt visszaáramlását.
- A készülékből kilépő levegőt ne vezesse olyan szellőzőbe, mely gáz vagy egyéb anyag elégetéséből létrejövő füstgáz elvezetésére szolgál.
- Ha a hálózati kábel megsérül, azt a gyártónak vagy a márkaszerviznek vagy más hasonlóan képzett

személynek kell kicserélnie, nehogy elektromos veszélyhelyzet álljon elő.

- Soha ne lépje túl a megengedett legnagyobb töltetet, mely 8 kg tömegű lehet (lásd a „Programtáblázat” című fejezetet).
- Nem szabad olyan ruhadarabot szárítani, mely ipari vegyszerrel szennyeződött.
- Törölje le a készülék körül felhalmozódott szöszöket és csomagolási törmeléket.
- Ne használja a készüléket szűrő nélkül. Minden használat előtt vagy után tisztítsa meg szöszszűrőt.
- Ne szárítson mosatlan ruhadarabokat a szárítógépben.
- Az olyan anyagokkal szennyezett ruhadarabokat, mint étolaj, aceton, alkohol, benzin, kerozin, feltárolítók, terpentín, viasz és viaszeltárolítók, meleg vízben ki kell mosni extra mennyiségű mosószer használatával, mielőtt szárítógépben szárítaná.
- Olyan darabokat, mint habzivacs, (latexhab) zuhany sapkák, vízálló textíliák, gumírozott ruhadarabok vagy habzivacs darabokkal kitömött párnák, tilos a szárítógépben szárítani.
- A textilöblítőket vagy hasonló készítményeket az azokhoz mellékelt gyártói utasításoknak megfelelően kell használni.
- Távolítsa el a ruhadarabokból az összes olyan tárgyat, mely gyújtószikra forrása lehet, pl. öngyújtó vagy gyufa.
- Soha ne állítsa le a szárítógépet a szárítási ciklus befejeződése előtt, hacsak nem tudja az összes darabot gyorsan kiszedni és kitergetni, hogy a hő eltávozzon.
- A gépi szárítási ciklus utolsó része fűtés nélkül történik (hűtési ciklus) annak biztosítása érdekében, hogy a ruhadarabok olyan hőmérsékleten maradjanak, amely mellett biztosan nem fognak károsodni.

- Bármilyen karbantartás előtt kapcsolja ki a készüléket, és húzza ki a hálózati csatlakozódugót a csatlakozóaljzatból.

2. BIZTONSÁGI UTASÍTÁSOK

2.1 Elhelyezés

- Távolítsa el az összes csomagolóanyagot.
- Ne helyezzen üzembe, és ne is használjon sérült készüléket.
- Tartsa be a készülékhez mellékelt üzembe helyezési útmutatóban foglaltakat.
- Súlyos a készülék, ezért legyen körültekintő a mozgatásakor. Mindig használjon munkavédelmi kesztyűt és zárt lábbelit.
- Ne helyezze üzembe a készüléket olyan helyen, ahol a hőmérséklet 5 °C alá csökkenhet vagy 35 °C fölé emelkedhet.
- A készülék üzemeltetésének helyén a padló vízszintes, sík, stabil, hőálló és tiszta legyen.
- Gondoskodjon arról, hogy keringeni tudjon a levegő a készülék és a padló között.
- Mozgatáskor mindig tartsa a készüléket függőleges helyzetben.
- A készülék hátoldalát a falhoz kell állítani.
- A készülék végleges elhelyezési pozíciójában ellenőrizze a felület vízszinteségét vízmértékkel. Ha a felület nem teljesen vízszintes, a lábak emelésével vagy süllyesztésével biztosítsa a vízszintes helyzetet.

2.2 Elektromos csatlakoztatás



FIGYELMEZTETÉS!

Tűz- és áramütésveszély.

- A készüléket kötelező földelni.
- Ellenőrizze, hogy az adattáblán szereplő elektromos adatok megfelelnek-e a háztartási hálózati áram paramétereinek. Amennyiben nem, forduljon szakképzett villanyszerelőhöz.

- Mindig megfelelően felszerelt, áramütés ellen védett aljzatot használjon.
- Ne használjon hálózati elosztókat és hosszabbító kábeleket.
- A készülék csatlakozásának bontására, soha ne a hálózati kábelnél fogva húzza ki a csatlakozódugót. A kábelt mindig a csatlakozódugónál fogva húzza ki.
- Nedves kézzel ne érintse meg a hálózati kábelt és a csatlakozódugót.
- A készülék megfelel az EGK irányelveinek.

2.3 Használat



FIGYELMEZTETÉS!

Személyi sérülés, áramütés, tűz, égési sérülés vagy a készülék károsodásának veszélye áll fenn.

- Ez a készülék kizárólag háztartási célokra használható.
- Ne szárítson olyan töltött vagy bélelt darabokat, melyek külső huzatanyaga megsérült (elszakadt vagy kirojtosodott).
- Csak olyan ruhaneműt szárítson, melynek gépi szárítása engedélyezett. Kövesse a ruhanemű kezelési címkéjén feltüntetett utasításokat.
- Ha a szennyes ruhaneműket feltöltővel mosta ki, még egyszer le kell futtatnia egy öblítőprogramot, mielőtt elindítja a szárítógépet.
- Ne igyon a gép kondenz/deszillált vizéből, és ne használja fel ételkészítéshez. Egészségügyi kockázatot jelent az emberek és a házi kedvencek számára.
- Ne üljön vagy álljon rá a nyitott ajtóra.
- Olyan ruhadarabokat nem szabad a szárítógépbe tenni, amelyből csöpög a víz.

2.4 Ápolás és tisztítás



FIGYELMEZTETÉS!

Személyi sérülés vagy a készülék károsodásának veszélye áll fenn.

- A készülék tisztításához ne használjon vízsugarat vagy gőzt.
- A készüléket puha, nedves ruhával tisztítsa. Csak semleges tisztítószerrel használjon. Ne használjon semmilyen súrolószerrel, súrolószivacsot, oldószerrel vagy fém tárgyat.

- Bontsa a készülék elektromos- és vízhálózati csatlakozását.
- A készülék közelében vágja át a hálózati kábelt, és tegye a hulladékba.
- Szerelje le az ajtókilincset, hogy megakadályozza gyermekek és kedvenc állatok készülékdobban rekedését.
- A készüléket az elektromos és elektronikus berendezésekre (WEEE) vonatkozó helyi rendeleteknek megfelelően tegye a hulladékba.

2.5 Ártalmatlanítás



FIGYELMEZTETÉS!

Sérülés- vagy fulladásveszély.

3. TERMÉKLEÍRÁS

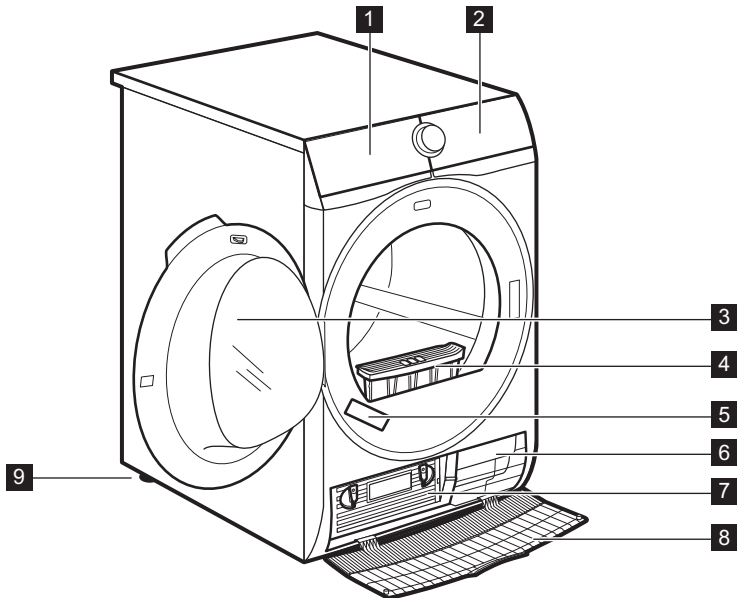

- 1 Ürítse ki a tartályt
- 2 Kezelőpanel
- 3 Készülék ajtaja
- 4 Tisztítsa a szűrőket

- 5 Adattábla
- 6 Levegőnyílások
- 7 Kondenzátor fedele
- 8 Kondenzátor burkolata

9 Állítható lábak

- i** A ruhanemű betöltésének, illetve a telepítés elvégzésének megkönnyítésére az ajtó nyitási iránya megfordítható. (lásd külön tájékoztatóban).



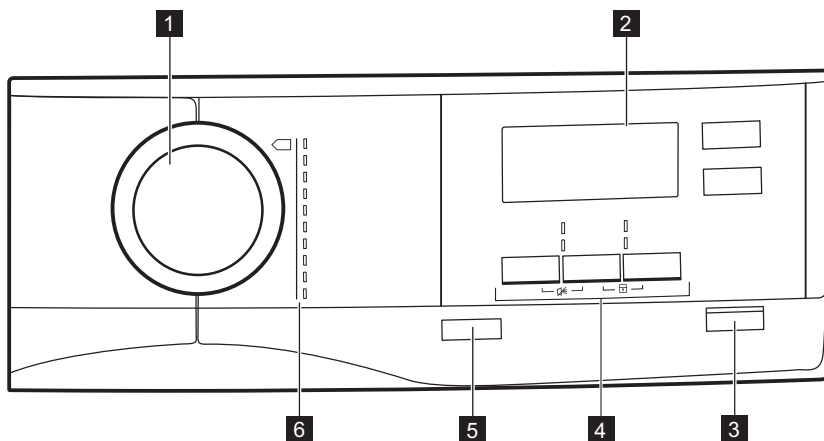









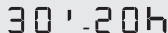
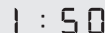

4. KEZELŐPANEL





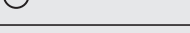





- | | |
|------------------------------|-----------------------|
| 1 Programválasztó | 5 Be / Ki gomb |
| 2 Kijelző | 6 Programok |
| 3 Start / Szünet gomb | |
| 4 Kiegészítő funkciók | |







4.1 Kijelző



Szimbólum a kijelzőn	Szimbólum leírása
	legnagyobb megengedett ruhanemű-töltet
	késleltetett indítás kiegészítő funkció be
	késleltetett indítás kiválasztása (30 perc - 20 óra)
	ciklusidő jelzés
	hangjelzés ki
	gyerekzár be
	ruhanemű szárazsági fokozata: vasalószárász, szekrényszárász, szekrényszárász +, extra szárász
	visszajelző: <i>eressze le a vizet a víztartályból</i>
	visszajelző: <i>tisztítsa meg a szűrőt</i>
	visszajelző: <i>ellenőrizze a hőcserélőt</i>
	idővezérelt szárítás be
	idővezérelt program kiválasztása (10 perc - 2 óra)
	visszajelző: <i>szárítási fázis</i>
	visszajelző: <i>gyűrődésmentesítő fázis</i>
	visszajelző: <i>hűtési fázis</i>

5. PROGRAMOK

Program	Töltet 1)	Tulajdonságok / Anyagfajta jelzése
 Pamut ECO ³⁾	8 kg	Szárítási fokozat: szekrényszárász. / 
 Pamut	8 kg	Szárítási fokozat: extra szárász. / 
 Műszál	3,5 kg	Szárítási fokozat: extra szárász. / 
 Extra gyors mix	3 kg	Pamut és műszálás szövetek. / 









Program	Töltet ¹⁾	Tulajdonságok / Anyagfajta jelzése
 Kímélő	3 kg	Kényes szövetek. / ☹️☹️☹️
 Vasaláskönnyítés	1 kg (vagy 5 ing)	Könnyen kezelhető anyagok, melyek minimális vasalást igényelnek. A szárítás hatékonysága a ruhanemű anyagától függően eltérhet. Rázza meg a darabokat, mielőtt a készülékbe helyezi őket. A program vége után haladéktalanul távolítsa el a ruhákat, és tegye vállfára őket. / ☹️☹️☹️
 Ágynemű	3 kg	Ágynemű, például szimpla és dupla lepedő, párnahuzat, paplanhuzat. / ☹️☹️☹️
 Takaró	3 kg	Keskeny vagy széles paplanok, illetve párnák (toll, pehely vagy szintetikus töltésű). / ☹️☹️☹️
 Farmer	8 kg	Különböző (pl. a nyakrésznél, a mandzsettánál vagy a varrásoknál eltérő) anyagvastagságú szabadidőruhák, például farmernadrágok, melegítőfelsők. / ☹️☹️☹️
 Sportruházat	2 kg	Sportruházat, vékony és könnyű anyagok, mikroszál, poliészter.

¹⁾ A maximális súly száraz állapotú darabokra vonatkozik.

²⁾ A  Pamut Szekrényszárász program a „Szabványos pamut program”. A nedves, normál pamut ruhanemű szárítására alkalmas, és erre a célra az energiafelhasználás szempontjából a leghatékonyabb program.

³⁾ **Kizárólag a bevizsgáló intézetek számára:** Standard programok az EN 61121 számú dokumentumban megadott vizsgálatok számára. Ha módosítani kell a ruhanemű maradék nedvesség szintjét, módosítsa a programot a  Szárítás plusz kiegészítő funkcióval. Tisztítsa meg a szűrőt minden ciklus után.

5.1 Programok és kiegészítő funkciók kiválasztása

Program ¹⁾	Kiegészítő funkciók				
	 Szárítás plusz	 Kímélő	 Kímélő	 Gyűrődésmentesítés	 Idővezérelt szárítás
 Pamut ECO				■	
 Pamut	■	■	■	■	■
 Műszál	■	■	■	■	■

Kiegészítő funkciók					
Program ¹⁾	ШШШШ Szárítás plusz	☞ Kímélő	☼ Kímélő	☑ Gyűrdésmentesítés	☰ Idővezérelt szárítás
Extra gyors mix				■	■
☼ Kímélő				■	
Vasaláskönnyítés				■	
Ágynemű				■	
Takaró					
Farmer		■	■	■	
Sportruházat				■	

1) A kiválasztott programhoz egy vagy több kiegészítő funkciót is beállíthat.

5.2 Fogyasztási értékek

Program	Centrifugálva fordulatszámon / maradék nedvesség	Szárítási idő	Energiafogyasztás
Pamut 8 kg			
Szekrényszárász	1400 fordulat/perc / 50%	120 perc	4,10 kWh
	1000 fordulat/perc / 60%	139 perc	4,81 kWh
Vasalószárász	1400 fordulat/perc / 50%	93 perc	3,11 kWh
	1000 fordulat/perc / 60%	110 perc	3,81 kWh
Műszál 3,5 kg			
Szekrényszárász	1200 fordulat/perc / 40%	52 perc	1,56 kWh
	800 fordulat/perc / 50%	68 perc	1,88 kWh

6. KIEGÉSZÍTŐ FUNKCIÓK

6.1 ШШШШ Szárítás plusz

E kiegészítő funkció elősegíti a ruhanemű kívánt szárazsági fokozatának elérését. Lehetséges beállítások:

- - - vasalásra kész - **vasalószárász** fokozat.

- - - tárolásra kész - **szekrényszárász** fokozat - a programhoz kapcsolódó alapértelmezett beállítás.

 — = ≡ - tárolásra kész -
szekrény száraz + fokozat.

 — = ≡ - tárolásra kész - **extra száraz**
 fokozat.

6.2 Kímélő

A gyakran használt ruhák extra finom szárítása alacsonyabb hőfokon.

6.3 Kímélő

A gyakran használt ruhák finom szárítása. A hőfok fokozatosan csökken a ciklus végéig.

 A Kímélő és  Kímélő nem választható együtt.

6.4 Gyűrődésmentesítés

A szárítási ciklus végén működésbe lépő gyűrődésmentesítő ciklust (30 perc) meghosszabbítja 120 percre. A szárítási fázis után a dob időnként megfordul, hogy meggátolja a ruhanemű összegyűrődését. A szárított ruha a gyűrődésgátló fázis alatt kivehető.

6.5 Idővezérelt szárítás

Pamuthoz, műszálás és kevertszálás szövetekhez. A felhasználó 10 perc és 2 óra időtartam között (10 perces ugrásokkal) beállíthatja a szárítót

program idejét. A kiegészítő funkció bekapcsolásakor a maximális töltet kijelzése eltűnik.

6.6 Késleltetett indítás





Lehetővé teszi a szárítási program 30 perctől legfeljebb 20 óra hosszáig terjedő késleltetett indítását.

1. Állítsa be a szárítóprogramot és a kiegészítő funkciókat.

2. Érintse meg ismételten a  Késleltetett indítás gombot.

A késleltetés időtartama a kijelzőn

látható (például , ha a program 12 óra elteltével indul el.)

3. A  Késleltetett indítás kiegészítő funkció bekapcsolásához érintse meg a  Start / Szünet gombot.

Az indításig hátralévő idő folyamatosan csökken a kijelzőn.

6.7 Hangjelzés

A hang az alábbi esetekben hallható:

- ciklus vége
- gyűrődésmentesítő fázis kezdete és vége

A hangjelzés kiegészítő funkció alapértelmezés szerint mindig be van kapcsolva. Ezzel a kiegészítő funkcióval a hangjelzést be- vagy kikapcsolhatja.

7. AZ ELSŐ HASZNÁLAT ELŐTT

A készülék első alkalommal történő használata előtt:

- Tisztítsa meg a szárítógép dobját egy nedves ruhával.

- Nedves ruhaneművel indítson el egy rövid (pl.: 30 perc hosszúságú) programot.





8. NAPI HASZNÁLAT

8.1 A ruhanemű előkészítése

- Húzza be a cipzárakat.
- Gombolja be a paplanhuzatokat.
- A laza zsinkeket és szalagokat (pl.: kötényszalag) ne hagyja szabadon. A program elindítása előtt kösse meg ezeket.

- Mindent távolítson el a zsebekből.
- Amennyiben egy ruhadarab belső rétege gyapjúból készült, fordítsa azt ki. Fontos, hogy a gyapjúréteg mindig kívül legyen.
- Javasoljuk, hogy a készülékben levő anyagok fajtájának megfelelő programot állítson be.

- Sötét és világos ruhadarabokat ne tegyen együtt a készülékbe.
- Használjon megfelelő programot a pamut, a dzsörzé és kötött darabokhoz, hogy ne menjenek össze.
- Győződjön meg róla, hogy a töltet mérete nem haladja a programokat ismertető fejezetben feltüntetett, illetve a kijelzőn megjelenő legnagyobb értéket.
- Csak olyan ruhaneműt szárítson, melynek gépi szárítása engedélyezett. További információkért olvassa el a ruhadarabok kezelési címkéjén található útmutatásokat.
- A nagyobb és kisebb ruhadarabokat ne szárítsa együtt. A kisebb ruhadarabok a nagyobb darabok belsejében rekedhetnek, és nedvesek maradhatnak.

Kezelési címke	Megnevezés
	Gépi szárításra alkalmas ruhanemű.
	A ruhanemű a magas hőmérsékletű gépi szárításra alkalmas.
	A ruhanemű kizárólag az alacsony hőmérsékletű gépi szárításra alkalmas.
	A ruhanemű nem alkalmas a gépi szárításra.

8.2 A mosnivaló betöltése



VIGYÁZAT!

Ügyeljen rá, hogy ne szoruljon be a ruhanemű a készülék ajtaja és a gumi tömítés közé.

1. Nyissa ki a készülék ajtaját.
2. Egyenként pakolja be a ruhadarabokat.
3. Cszukja be a készülék ajtaját.

8.3 A készülék bekapcsolása

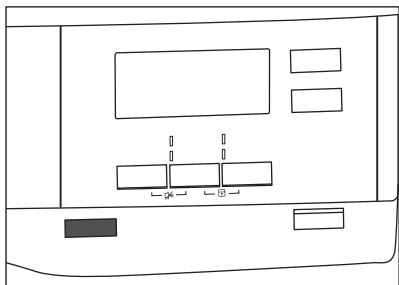



A készülék bekapcsolása:

Nyomja meg a  Be / Ki gombot. A készülék bekapcsolt állapotában néhány visszajelző jelenik meg a kijelzőn.

8.4 Auto Off (Automatikus kikapcsolás) funkció

Az energiafogyasztás csökkentése érdekében az Auto Off (Automatikus kikapcsolás) funkció az alábbi esetekben automatikusan kikapcsolja a készüléket:

- ha a  Start / Szünet gombot nem érintette meg 5 percen belül.
- a program vége után 5 perccel.

A készülék bekapcsolásához nyomja meg a  Be / Ki gombot.

A készülék bekapcsolt állapotában néhány visszajelző világít a kijelzőn.

8.5 Program kiválasztása

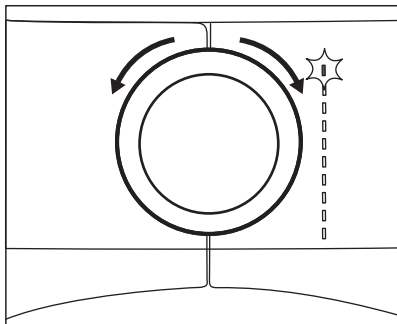

Fordítsa a programkapcsolót a kívánt programnak megfelelő állásba. A program várható hossza megjelenik a kijelzőn.

- i** A megjelenő szárítási idő 5 kg töltetű pamut programokra vonatkozik. Egyéb programok esetén a szárítási idő az aktuális töltet mennyiségének függvénye. Az 5 kg-nál nagyobb töltetű pamut programok szárítási ideje hosszabb.

8.6 Kiegészítő funkciók

A kiválasztott programhoz egy vagy több speciális kiegészítő funkciót is beállíthat.

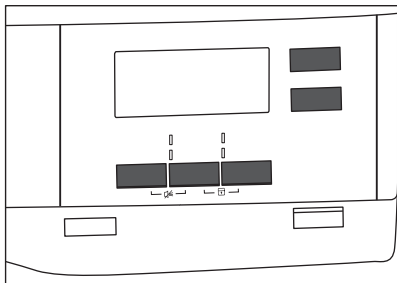

A kiegészítő funkciók be- vagy kikapcsolásához érintse meg a megfelelő gombot, illetve 2 gombból álló kombinációt.

A kiegészítő funkció bekapcsolása után a gomb feletti LED vagy a kijelző megfelelő szimbóluma világít.

8.7 Gyerekzár kiegészítő funkció

A gyerekzár funkcióval megakadályozható, hogy a gyermekek véletlenül működésbe hozzák a készüléket. A gyerekzár kiegészítő funkció zárolja az összes érintőgombot és a programválasztó gombot (a **Be / Ki** gombot azonban nem).

A gyerekzár kiegészítő funkció az alábbi körülmények között kapcsolható be:

- mielőtt megérintené a **▶▶ Start / Szünet** gombot - a készülék ekkor nem indítható el
- miután megérintette a **▶▶ Start / Szünet** gombot - a program- és funkcióválasztás elérhetetlenné válik.

A Gyerekzár kiegészítő funkció bekapcsolása:

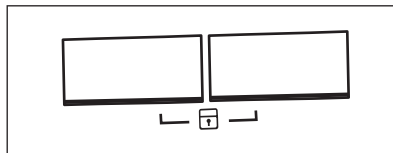

1. Kapcsolja be a szárítógépet.
2. Válasszon ki egyet a rendelkezésre álló programok közül.
3. Érintse meg egyszerre, és tartsa lenyomva a 2 gombot.

- A **🔒** szimbólum jelenik meg a kijelzőn.
4. A gyerekzár kikapcsolásához érintse meg újra, és tartsa lenyomva a fenti gombokat, amíg a szimbólum el nem tűnik.

8.8 Program indítása

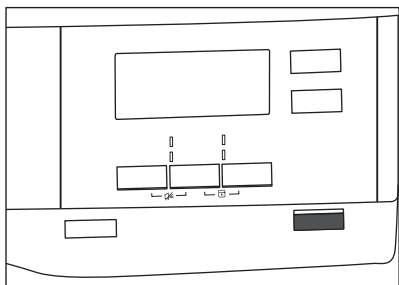



A program indítása:

Érintse meg a  **Start / Szünet** gombot.

A készülék elindul, a gomb feletti LED pedig nem villog tovább, hanem folyamatosan világít.

8.9 Programváltás



Program váltása:

1. A készülék kikapcsolásához nyomja meg a  Be / Ki gombot.
2. A készülék bekapcsolásához nyomja meg ismét a  Be / Ki gombot.
3. Állítson be egy új programot.

8.10 Program vége



Minden szárítási ciklus után tisztítsa meg a szűrőt, és ürítse ki a víztartályt. (Lásd az **ÁPOLÁS ÉS TISZTÍTÁS** című fejezetet.)

Amikor a szárítási ciklus véget ér, a  szimbólum jelenik meg a kijelzőn. Ha a  Hangjelzés kiegészítő funkció aktív, egy percen keresztül szaggatott hangjelzés hallható.



Ha nem kapcsolja ki a készüléket, kezdetét veszi a gyűrődésmentesítési fázis (nem minden program esetén kapcsol be). A gyűrődésmentesítési fázis végrehajtását a  szimbólum villogása jelzi. A szárított ruha ezen fázis alatt kivehető.

A ruhanemű eltávolítása:

1. A készülék kikapcsolásához nyomja meg a  Be / Ki gombot 2 másodpercig.
2. Nyissa ki a készülék ajtaját.
3. Szedje ki a ruhaneműt.
4. Csatolja be a készülék ajtaját.

9. HASZNOS TANÁCSOK ÉS JAVASLATOK

9.1 Környezetvédelmi tanácsok

- Szárítás előtt jól kicentrifugálja a szárításra váró ruhákat.
- Ne lépje túl a programokat ismertető fejezetben feltüntetett töltetméreteket!
- Tisztítsa meg a szűrőt minden szárítási ciklus után.
- A mosáshoz és szárításhoz ne használjon öblítőszeret. A szárítógépben a ruhanemű automatikusan puhává válik.
- Desztillált vizet használjon, melyet a gőzöléses vasaláshoz is alkalmaz. Ha szükséges, a különböző részecskék (például kávészűrővel történő) eltávolítása érdekében előbb tisztítsa meg a desztillált vizet.
- A készülék alján lévő levegőnyílások legyenek mindig tiszták.
- Gondoskodjon róla, hogy a készülék üzembe helyezési helyén megfelelő legyen a légáramlás.

9.2 Az alapértelmezett szárazsági fokozat beállítása

Az alapértelmezett szárazsági fokozat módosításához:

1. Kapcsolja be a készüléket.
2. Válasszon ki egyet a rendelkezésre álló programok közül.
3. Érintse meg egyszerre, és tartsa lenyomva a Szárítás plusz és Gyűrődésmentesítés gombot.

Az alábbi szimbólumok egyike jelenik meg a kijelzőn:

- Maximálisan száraz

- Extra száraz

- Standard szárítás

4. Nyomja meg többször a Start / Szünet gombot, amíg el nem éri a kívánt szárazsági fokozatot.

Szárazsági fokozat	Kijelzőszimbólum
Maximálisan száraz	
Extra száraz	
Standard szárítás	

5. A beállítás memóriába mentéséhez érintse meg egyszerre, és körülbelül 2 másodpercig tartsa lenyomva a

Szárítás plusz és Gyűrődésmentesítés gombot.

9.3 A tartály visszajelzőjének kikapcsolása

Alapértelmezés szerint a víztartály visszajelzője be van kapcsolva. Akkor világít, ha a szárítási ciklus a végére ért, vagy ha ciklus közben a víztartály megtelik. Ha vízvezetető készlet van felszerelve, a készülék a víztartályt automatikusan kiüríti, a visszajelző pedig kikapcsolható.

A visszajelző kikapcsolása:

1. Kapcsolja be a készüléket.
2. Válasszon ki egyet a rendelkezésre álló programok közül.
3. Érintse meg egyszerre, és tartsa lenyomva a

Gyűrődésmentesítés és Idővezérelt szárítás gombot.

Két eset lehetséges:

- a Üritse ki a tartályt visszajelző: a világít, ha a szimbólum jelenik meg – a víztartály visszajelzője tartósan **bekapcsolva marad**
- a Üritse ki a tartályt visszajelző: a kialszik, ha a szimbólum jelenik meg – a víztartály visszajelzője tartósan **kikapcsolva marad**

10. ÁPOLÁS ÉS TISZTÍTÁS

10.1 A szűrő tisztítása

A Tisztítsa a szűrőket szimbólum minden ciklus végén megjelenik a kijelzőn, és a szűrőt meg kell tisztítani.

- A szűrő a szárítás ciklus során felhalmozódó szősz összegyűjtésére szolgál.

A szűrő megtisztításához:

1. Nyissa ki az ajtót. Húzza ki a szűrőt.

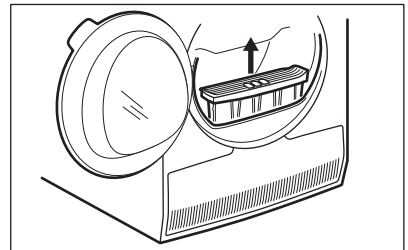

2. Nyissa ki a szűrőt.

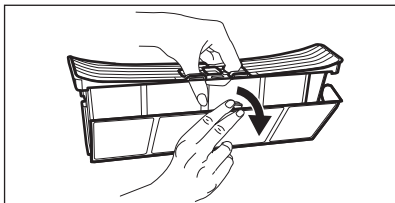

3. Nedves kézzel tisztítsa meg a szűrőt.

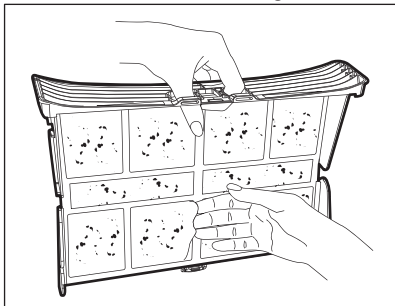

4. Szükség esetén porszívóval tisztítsa meg a szűrőt. Zárja be a szűrőt.
5. Amennyiben szükséges, távolítsa el a bolyhot a szűrőtartóból és a tömítésből is. Porszívót is használhat. Helyezze vissza a szűrőt a tartóba.

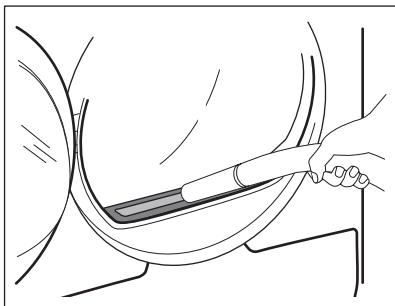

10.2 A víztartály kiürítése

Minden szárítási ciklus után ürítse ki a kondenzvíztartályt.

Ha a kondenzvíztartály megtelik, a program automatikusan leáll. A  *Ürítse ki a tartályt* szimbólum világitani kezd a kijelzőn, jelezve, hogy a víztartályt ki kell üríteni.

A víztartály ürítése:

1. Húzza ki, és tartsa vízszintes helyzetben a víztartályt.

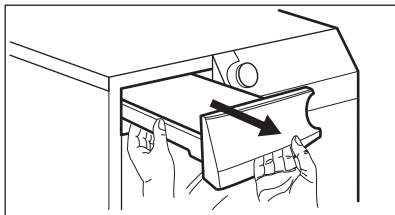

2. Húzza ki a műanyag csatlakozót, és eresse le a vizet a mosdóba vagy egy megfelelő edénybe.

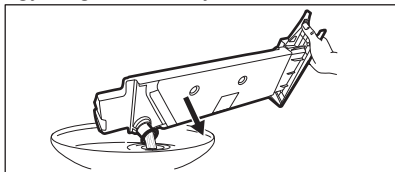

3. Nyomja vissza a műanyag csatlakozót, és helyezze vissza a víztartályt a helyére.
4. A program folytatásához nyomja meg a  **Start / Szünet** gombot.

10.3 A kondenzátor egység tisztítása

Ha a  *Kond szűrő tisztítás* szimbólum villog a kijelzőn, vizsgálja meg a kondenzátort (hűtőegységet) és annak rekeszét. Ha szennyeződést észlel, takarítsa azt le.

Az ellenőrzéshez:

1. Nyissa ki az ajtót.
2. Nyissa fel a kondenzátor burkolatát.

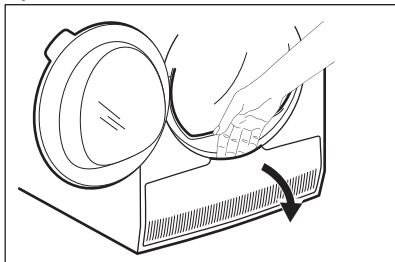

3. A kondenzátor fedelének nyitásához forgassa el a 2 reteszt.

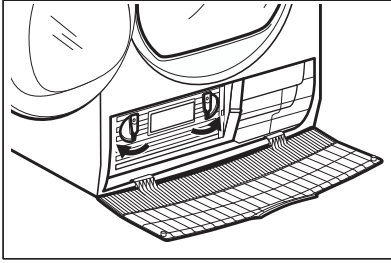

4. Hajtsa le a kondenzátor fedelét.

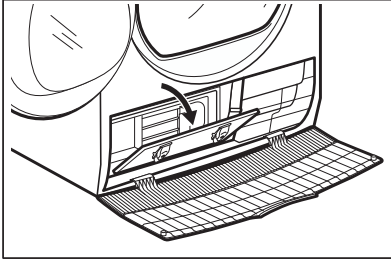

5. A fogantyúnál fogva húzza ki a kondenzátort az alsó rekeszből. A kondenzátort vízszintesen mozgassa, hogy a maradék víz ne ömöljön ki.

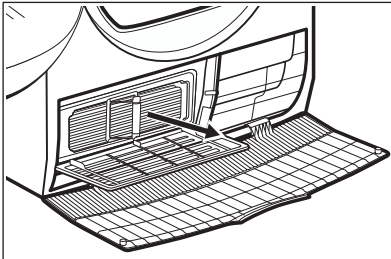

6. Egy mosdó vagy lefolyó fölött függőleges helyzetbe fordítva tisztítsa meg a kondenzátort. Alaposan öblítse át kézi zuhany segítségével.

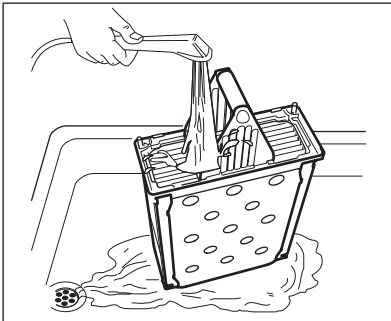

7. Helyezze vissza a kondenzátort az alsó rekeszbe.
8. Zárja le a kondenzátor fedelét.
9. Kattanásig forgassa vissza a 2 reteszt.
10. Csupkja le a kondenzátor fedelét.

10.4 A dob tisztítása



FIGYELMEZTETÉS!

A tisztítás megkezdése előtt húzza ki a készülék hálózati vezetékét.

A dob belső felületét és a dobszűrőket semleges kémhatású normál tisztítószerrel tisztítsa meg. A megtisztított felületeket törölje szárazra egy puha ruhával.



VIGYÁZAT!

A dob tisztításához ne használjon sűrűlőszert vagy drótszivacsot.

10.5 A kezelőpanel és a burkolat tisztítása

A kezelőpanelt és a burkolatot semleges kémhatású normál tisztítószerrel tisztítsa meg.

A tisztításhoz használjon nedves kendőt. A megtisztított felületeket törölje szárazra egy puha ruhával.











VIGYÁZAT!

A tisztításhoz ne használjon bútortisztító szert vagy olyan vegyszert, melyek károsíthatják a felületeket.

10.6 Levegőnyílások tisztítása

Porszívó segítségével távolítsa el a szőszöket a levegőnyílásokból.

11. HIBAELEHÁRÍTÁS

Hibajelenség ¹⁾	Lehetséges ok	Javítási mód
A szárítógép nem működik.	A szárítógépet nem csatlakoztatta az elektromos hálózathoz.	Csatlakoztassa a hálózati aljzathoz. Ellenőrizze a biztosítékot a biztosítékszekrényben (otthoni elhelyezés).
	Nyitva van az ajtó.	Zárja be az ajtót.
	Nem nyomta meg a  Be / Ki gombot.	Nyomja meg a  Be / Ki gombot.
	Nem érintette meg a  Start / Szünet gombot.	Érintse meg a  Start / Szünet gombot.
Nem kielégítő szárítási határfok.	A készülék készenléti állapotban van.	Nyomja meg a  Be / Ki gombot.
	Nem megfelelő programot választott.	Válasszon ki egy megfelelő programot. ²⁾
	A szűrő eltömődött.	Tisztítsa meg a szűrőt. ³⁾
	 A Szárítás plusz kiegészítő funkciót  Vasalószáráz lehetőségre állították be. ⁴⁾	Állítsa a  Szárítás plusz kiegészítő funkciót magasabb fokozatra.
	Túl nagy volt a töltet.	Ne lépje túl a maximális töltési térfogatot!
	A levegőnyílások eltömődtek.	Tisztítsa meg a készülék alján lévő szellőzőnyílásokat.
	A dobban levő páratartalom-érzékelő elszennyeződött.	Tisztítsa meg a dob elülső felületét.
	A szárazsági fokozatot nem a kívánt szintre állították be.	Állítsa be a szárazsági fokozatot. ⁵⁾
	A kondenzátor eltömődött.	Tisztítsa meg a kondenzátort. ³⁾
	Nem záródik a betöltőnyílás ajtaja.	Nem rögzítették a helyére a szűrőt.
A ruhanemű beszorult az ajtó és a tömítés közé.		Vegye ki a beszorult ruhaneműt, és zárja be az ajtót.

Hibajelenség 1)	Lehetséges ok	Javítási mód
Nem lehetséges a program, illetve a kiegészítő funkció módosítása.	A ciklus elindítását követően nem lehetséges a program, illetve a kiegészítő funkció módosítása.	Kapcsolja ki és be a szárítógépet. Szükség szerint módosítsa a programot, illetve a kiegészítő funkciót.
Nem lehetséges a kiegészítő funkciók kiválasztása. Hangjelzés hallható.	A kiválasztani kívánt kiegészítő funkció nem érhető el az aktuális programhoz.	Kapcsolja ki és be a szárítógépet. Szükség szerint módosítsa a programot, illetve a kiegészítő funkciót.
Rendellenes időtartam jelenik meg a kijelzőn.	A szárítási időtartam kiszámítása a töltet mérete és nedvességtartalma alapján történik.	Ez automatikusan történik — a készülék megfelelően működik.
A program inaktív.	A víztartály megtelt.	Ürítse ki a víztartályt, majd nyomja meg a  Start / Szünet gombot. ³⁾
A szárítási ciklus túl rövid.	A töltet túl kicsi.	Válassza az idővezérelt programot. Az időértéknek a töltethez kell kapcsolódnia. Egyetlen ruhadarab, illetve kevés ruhanemű szárítása esetén azt javasoljuk, hogy rövid szárítási időtartamot válasszon.
	A ruhanemű túlságosan száraz.	Válassza az időzített programot vagy egy magasabb szárazsági fokozatot (például  <i>Extra száraz</i>)

Hibajelenség ¹⁾	Lehetséges ok	Javítási mód
A szárítási ciklus túl hosszú. ⁶⁾	A szűrő eltömődött.	Tisztítsa meg a szűrőt.
	A töltet túl nagy.	Ne lépje túl a maximális töltési térfogatot!
	Nem centrifugálta ki megfelelően a ruhaneműt.	Centrifugálja ki alaposan a ruhaneműt.
	A helyiség hőmérséklete túl alacsony vagy túl magas - nem hibajelenség.	Ügyeljen arra, hogy a helyiség hőmérséklete +5 °C-nál magasabb és +35 °C-nál alacsonyabb legyen. Az optimális szárítási eredmény eléréséhez a helyiség hőmérsékletének 19-24 °C között kell lennie.

1) Hibaüzenet jelenik meg a kijelzőn (pl. **E51**): Kapcsolja ki és be a szárítógépet. Válasszon ki egy új programot. Nyomja meg a Start/Szünet gombot. Ha nem működik a készülék, forduljon a márkaszervizhez, és adja meg a hibakódot.

2) Olvassa el a programleírást — lásd a PROGRAMOK című fejezetet

3) Lásd az ÁPOLÁS ÉS TISZTÍTÁS című fejezetet.

4) Csak a Szárítás plusz kiegészítő funkcióval rendelkező szárítógépeknél

5) Lásd a HASZNOS TANÁCSOK ÉS JAVASLATOK című fejezetben.

6) Megjegyzés: Legfeljebb 5 óra elteltével a szárítási ciklus automatikusan véget ér.

12. MŰSZAKI ADATOK

Magasság × szélesség × mélység	850 x 600 x 630 mm (maximális 640 mm)
Maximális mélység nyitott betöltőajtó mellett	1100 mm
Maximális szélesség nyitott betöltőajtó mellett	950 mm
Állítható magasság	850 mm (+15 mm - beállítási tartomány)
Dob térfogata	118 l
Legnagyobb betölthető mennyiség	8 kg
Üzemi feszültség	230 V
Frekvencia	50 Hz
Összteljesítmény	2800 W
Energiahatékonysági osztály	B
Energiafogyasztás ¹⁾	4,81 kWh
Éves energiafogyasztás ²⁾	560 kWh

Bekapcsolva hagyott üzemmód teljesítményfelvétele	0,05 W
Kikapcsolt üzemmód teljesítményfelvétele	0,05 W
Használat típusa	Háztartási
Megengedett környezeti hőmérséklet	+ 5 °C és + 35 °C között
A szilárd részecskék és nedvesség bejutása elleni védelmet a védőburkolat biztosítja, kivéve ahol az alacsony feszültségű részeket nem védi ez burkolat	

1) Az EN 61121 szabvány szerint. 8 kg pamut, 1000 ford./perc fordulaton centrifugálva.

2) Éves energiafogyasztás kilowattórában megadva, mely a standard gyapjú program 160 teljes és részleges töltetű gyapjúszáritási ciklusán és az alacsony energiafogyasztású üzemmódok energiafelhasználásán alapul. A ciklusonkénti aktuális energiafogyasztás függ a készülék használati módjától ((EU) RENDELET száma: 392/2012).

13. TARTOZÉKOK

13.1 Összeépítő készlet

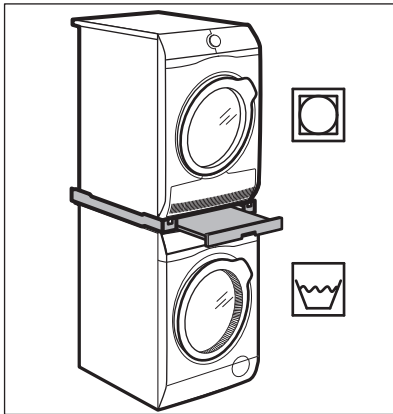

Tartozéknév: SKP11, STA9

Beszerezhető a hivatalos márkakereskedőnél.

Az összeépítő készlet kizárólag a mellékelt tájékoztatóban felsorolt mosógépek és szárítógépek összeépítéséhez használható. Lásd a mellékelt tájékoztatót.

Figyelmesen olvassa el a tartozékhoz mellékelt használati utasítást.

13.2 Vízelvezető készlet

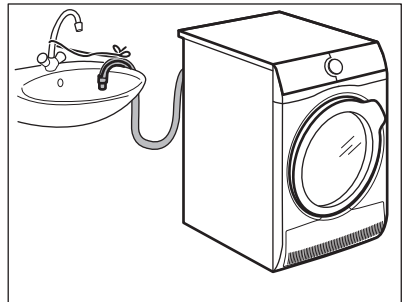

Tartozéknév: DK11.

Beszerezhető a hivatalos márkakereskedőnél (csak meghatározott szárítógép modellekhez használható)

A kondenzvíz mosdóba, szifonba, lefolyóba stb. történő elvezetéséhez. Üzembe helyezés után a víztartály ürítése önműködően történik. A víztartálynak a készülékben kell maradnia.

A felszerelt tömlő padlószinttől mért magassága minimum 50 cm, maximum 100 cm lehet. A tömlő nem képezhet hurkot. Ha szükséges, csökkentse a tömlő hosszát.

Figyelmesen olvassa el a tartozékhoz mellékelt használati utasítást.

13.3 Lábazat fiókkal

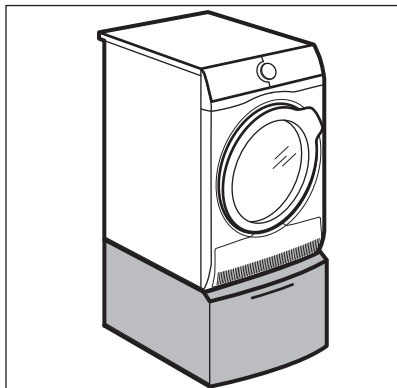

Tartozéknév: PDSTP10, E6WHPED2.

Beszerezhető a hivatalos márkakereskedőnél.

A készülék magasságának növelésére szolgál, hogy megkönnyítse a ruhaneműk betöltését és kipakolását.

A fiókot használhatja ruhaneműk, például törölközők, tisztítószeres stb. tárolására.

Figyelmesen olvassa el a tartozékhoz mellékelt használati utasítást.

14. KÖRNYEZETVÉDELMI TUDNIVALÓK

A  következő jelzéssel ellátott anyagokat hasznosítsa újra. Újrahasznosításhoz tegye a megfelelő konténerekbe a csomagolást. Járuljon hozzá környezetünk és egészségünk védelméhez, és hasznosítsa újra az elektromos és elektronikus hulladékot. A

 tiltó szimbólummal ellátott készüléket ne dobja a háztartási hulladék közé. Juttassa el a készüléket a helyi újrahasznosító telepre, vagy lépjen kapcsolatba a hulladékkezelésért felelős hivattal.

