



TARTALOM

1. BIZTONSÁGI TUDNIVALÓK.....	3
2. BIZTONSÁGI UTASÍTÁSOK.....	4
3. TERMÉKLEÍRÁS.....	7
4. AZ ELSŐ HASZNÁLAT ELŐTT.....	8
5. NAPI HASZNÁLAT.....	9
6. ÓRAFUNKCIÓK.....	11
7. TARTOZÉKOK HASZNÁLATA.....	13
8. TOVÁBBI FUNKCIÓK.....	14
9. HASZNOS TANÁCSOK ÉS JAVASLATOK.....	16
10. ÁPOLÁS ÉS TISZTÍTÁS.....	29
11. HIBAE LHÁRÍTÁS.....	31
12. ENERGIAHATÉKONYSÁG.....	34

AZ ÖN ELÉGEDETTSÉGE ÉRDEKÉBEN

Köszönjük, hogy megvásárolta ezt az AEG készüléket. Termékünk készítésekor egy olyan berendezést kívántunk létrehozni az Ön számára, amely kifogástalan teljesítményt nyújt hosszú éveken keresztül, köszönhetően az alkalmazott innovatív technológiáknak, amelyek az életét jelentősen megkönnyítik – és amelyeket más készülékeken nem talál meg. Kérjük, szánjon néhány percet az útmutató végigolvasására, hogy a maximumot hozhassa ki készülékéből.

Látogassa meg a weboldalunkat:



Kezelési tanácsok, kiadványok, hibaelhárító, szerviz információk:
www.aeg.com/webselfservice



További előnyökért regisztrálja készülékét:
www.registreaeg.com



Kiegészítők, segédanyagok és eredeti alkatrészek vásárlása a készülékhez:
www.aeg.com/shop

VÁSÁRLÓI TÁMOGATÁS ÉS SZERVIZ

Kizárólag eredeti alkatrészek használatát javasoljuk.

Ha készülékével a szervizhez fordul, legyenek kéznél az alábbi adatok: Típus, termékszám, sorozatszám.

Ezek az információk az adattáblán olvashatók.

 Figyelmeztetés - Biztonsági információk

 Általános információk és hasznos tanácsok

 Környezetvédelmi információk

A változtatások jogát fenntartjuk.

1. BIZTONSÁGI TUDNIVALÓK

Az üzembe helyezés és használat előtt gondosan olvassa el a mellékelt útmutatót. A gyártó nem vállal felelősséget a helytelen beszerelés vagy használat miatt keletkezett sérülésekért és károkért. Tartsa biztonságos és elérhető helyen az útmutatót, hogy szükség esetén mindig a rendelkezésére álljon.

1.1 Gyermekek és fogyatékkal élő személyek biztonsága

- A készüléket 8 év feletti gyermekek és csökkent képességű személyek csak felügyelettel és/vagy a készülék biztonságos használatára és a potenciális veszélyekre vonatkozó megfelelő tájékoztatás megértése esetén használhatják.
- Ne hagyja, hogy gyermekek játsszanak a készülékkel.
- Minden csomagolóanyagot tartson távol a gyermekektől, és megfelelően dobja azokat hulladékba.
- A gyermekeket és kedvenc háziállatokat tartsa távol a készüléktől működés közben, és működés után, lehűléskor. A készülék elérhető részei forróak.
- Ha rendelkezik gyermekbiztonsági zárral a készülék, akkor azt be kell kapcsolni.
- Gyermekek felügyelet nélkül nem végezhetnek tisztítási vagy karbantartási tevékenységet a készüléken.
- A 3 évesnél fiatalabb gyermekeket mindig tartsa távol a készüléktől, amikor az működik.

1.2 Általános biztonság

- A készülék üzembe helyezését és a hálózati kábel cseréjét csak képezett személy végezheti el.
- FIGYELMEZTETÉS: Használat közben a készülék és az elérhető részek nagyon felforrósodhatnak. Legyen óvatos, hogy ne érjen a fűtőelemekhez. 8 évesnél

fiatalabb gyermekek kizárólag folyamatos felügyelet mellett tartózkodhatnak a készülék közelében.

- Amikor a sütőből kiveszi vagy behelyezi az edényeket, mindig használjon konyhai edényfogó kesztyűt.
- A karbantartás megkezdése előtt húzza ki a hálózati dugaszt a fali aljzatból.
- Az izzó cseréje előtt győződjön meg arról, hogy a készülék ki van kapcsolva, hogy megelőzze áramütést.
- A készülék tisztításához ne használjon nagy nyomású gőzt.
- Ne használjon súrolószert vagy éles fém kaparóeszközt a sütőajtó üvegének tisztítására, mivel ezek megkarcolhatják a felületet, ami az üveg megrepedését eredményezheti.
- Ha a hálózati kábel megsérül, azt a gyártónak vagy a márkaszerviznek vagy más hasonlóan képzett személynek kell kicserélnie, nehogy elektromos veszélyhelyzet álljon elő.
- A kiömlött anyagokat a pirolitikus tisztítás előtt el kell távolítani. Távolítson el minden tartozékot a sütőből.
- A polcvezető sín eltávolításához először a sín elejét, majd a hátulját húzza el az oldalfaltól. A polctartókat a kisereléssel ellentétes sorrendben tegye vissza.

2. BIZTONSÁGI UTASÍTÁSOK

2.1 Elhelyezés



FIGYELMEZTETÉS!

A készüléket csak képesített személy helyezheti üzembe.

- Távolítsa el az összes csomagolóanyagot.
- Ne helyezzen üzembe, és ne is használjon sérült készüléket.
- Tartsa be a készülékhez mellékelt üzembe helyezési útmutatóban foglaltakat.
- Súlyos a készülék, ezért legyen körültekintő a mozgatásakor. Mindig használjon munkavédelmi kesztyűt és zárt lábbelit.

- Soha ne húzza a készüléket a fogantyújánál fogva.
- Tartsa meg a minimális távolságot a többi készüléktől és egységtől.
- A készüléket biztonságos szerkezetek alá és mellé helyezze.
- A készüléket azonos magasságú készülékek vagy egységek mellett helyezze el.

2.2 Elektromos csatlakoztatás



FIGYELMEZTETÉS!

Tűz- és áramütésveszély.

- Minden elektromos csatlakoztatást szakképzett villanyszerelőnek kell elvégeznie.
- A készüléket kötelező földelni.
- Ellenőrizze, hogy az adattáblán szereplő elektromos adatok megfelelnek-e a háztartási hálózati áram paramétereinek. Amennyiben nem, forduljon szakképzett villanyszerelőhöz.
- Mindig megfelelően felszerelt, áramütés ellen védett aljzatot használjon.
- Ne használjon hálózati elosztókat és hosszabbító kábeleket.
- Ügyeljen a hálózati csatlakozódugó és a hálózati kábel épségére. Amennyiben a készülék hálózati vezetékét ki kell cserélni, a cserét márkaszervizünknel végeztesse el.
- Ügyeljen arra, hogy a hálózati kábelek ne kerüljenek közel, illetve ne érjenek hozzá a készülék ajtajához, különösen akkor, ha az forró.
- A feszültség alatt álló és szigetelt alkatrészek érintésvédelmi részeit úgy kell rögzíteni, hogy szerszám nélkül ne lehessen eltávolítani azokat.
- Csak az üzembe helyezés befejezése után csatlakoztassa a hálózati csatlakozódugót a hálózati csatlakozóaljzatba. Ügyeljen arra, hogy a hálózati dugasz üzembe helyezés után is könnyen elérhető legyen.
- Amennyiben a hálózati konnektor rögzítése laza, ne csatlakoztassa a csatlakozódugót hozzá.
- A készülék csatlakozásának bontására, soha ne a hálózati kábelnél fogva húzza ki a csatlakozódugót. A kábelt mindig a csatlakozódugónál fogva húzza ki.
- Kizárólag megfelelő szigetelőberendezést alkalmazzon: hálózati túlerhelésvédő megszakítót, biztosítékot (a tokból eltávolított csavaros típusú biztosítékot), földzárlatkioldót és védőrelét.
- Az elektromos készüléket szigetelőberendezéssel kell ellátni, amely lehetővé teszi, hogy minden fázison leválassza a készüléket az elektromos hálózatról. A szigetelőberendezésnek legalább 3

mm-es érintkezőtávolsággal kell rendelkeznie.

- A készülék megfelel az EGK irányelveinek.

2.3 Használat



FIGYELMEZTETÉS!

Sérülés-, égés-, áramütés- és robbanásveszély.

- Ez a készülék kizárólag háztartási célokra használható.
- Ne változtassa meg a készülék műszaki jellemzőit.
- Ellenőrizze, hogy a készülék szellőzőnyílásai nincsenek-e lezárva.
- Működés közben tilos a készüléket felügyelet nélkül hagyni.
- Minden használat után kapcsolja ki a készüléket.
- Körültekintően járjon el, ha működés közben kinyitja a készülék ajtaját. Forró levegő távozhat a készülékből.
- Ne működtesse a készüléket nedves kézzel, vagy amikor az vízzel érintkezik.
- Ne gyakoroljon nyomást a nyitott ajtóra.
- Ne használja a készüléket munka- vagy tárolófelületként.
- Óvatosan nyissa ki a készülék ajtaját. Az alkoholtartalmú alkotóelemek alkoholos levegőelegyet hozhatnak létre.
- Ügyeljen arra, hogy szikra vagy nyílt láng ne legyen a készülék közelében, amikor kinyitja az ajtót.
- Ne tegyen gyúlékony anyagot vagy gyúlékony anyaggal szennyezett tárgyat a készülékbe, annak közelébe, illetve annak tetejére.
- A sütő előmelegítéséhez ne használja a mikrohullám funkciót.



FIGYELMEZTETÉS!

A készülék károsodásának veszélye áll fenn.

- A zománc elszíneződésének vagy károsodásának megakadályozása érdekében:
 - ne tegyen edényt vagy egyéb tárgyat közvetlenül a készülék sütőterének aljára.
 - ne tegyen alufóliát közvetlenül a készülék sütőterének aljára.

- ne engedjen vizet a forró készülékbe.
- a főzés befejezése után ne tárolja a nedves edényeket vagy az ételt a készülékben.
- a tartozékok kivételekor vagy berakásakor óvatosan járjon el.
- A zománc elszíneződése nincs hatással a készülék teljesítményére.
- A nagy nedvességtartalmú sütemények esetében mély tepsit használjon a sütéshez. A gyümölcsök leve maradandó foltokat ejthet.
- A készülék kizárólag ételkészítési célokat szolgál. Tilos bármilyen más célra, például helyiség fűtésére használni.
- A művelet közben a sütő ajtaja legyen csukva.
- Ha a készüléket bútorlap (pl. ajtó) mögött helyezi el, ügyeljen arra, hogy az ajtó soha ne legyen becsukva, amikor a készülék működik. A hő és a nedvesség felhalmozódhat a zárt bútorlap mögött, és ennek következtében károsodhat a készülék, a készüléket magában foglaló egység vagy a padló. Használat után ne csukja be addig a bútorlapot, míg a készülék teljesen le nem hűlt.

2.4 Ápolás és tisztítás



FIGYELMEZTETÉS!

Személyi sérülés, tűz vagy a készülék károsodásának veszélye áll fenn.

- Karbantartás előtt kapcsolja ki a készüléket, és húzza ki a hálózati csatlakozódugót a csatlakozóaljzattól.
- Ellenőrizze, hogy lehűlt-e a készülék. Máskülönb fennáll a veszély, hogy az üveglapok eltörnek.
- A sütőajtó sérült üveglapját haladéktalanul cserélje ki. Forduljon a márkaszervizhez.
- Legyen óvatos, amikor az ajtót leszereli a készülékről. Az ajtó nehéz!
- Rendszeresen tisztítsa meg a készüléket, hogy elkerülje a felületének rongálódását.
- A készüléket puha, nedves ruhával tisztítsa. Csak semleges tisztítószerrel használjon. Ne használjon

súrolószert, súrolószivacsot, oldószert vagy fém tárgyat.

- Amennyiben sütőtisztító aeroszolt használ, tartsa be a tisztítószer csomagolásán feltüntetett biztonsági utasításokat.
- Ne tisztítsa a katalitikus zománcréteget (ha van) semmilyen mosószerrel.

2.5 Pirolitikus tisztítás



Pirolitikus tisztítás üzemmódban sérülés / tűz / vegyi anyag-kibocsátás (gázok) veszélye áll fenn.

- A Pirolitikus öntisztító funkció vagy az első használat előtt távolítsa el a sütőtérből az alábbiakat:
 - minden ételmaradványt, olaj- vagy zsírcseppet/lerakódást.
 - minden eltávolítható tárgyat (beleértve a termékhez mellékelt polcokat, vezetősíneket stb.), különösen a tapadásmentes felületű lábasokat, fazekakat, edényeket, tepsiket, tálcsákat, konyhai eszközöket stb.
- Olvassa el a pirolitikus tisztítással kapcsolatos összes utasítást.
- A pirolitikus tisztítás alkalmazása közben tartsa távol a gyermekeket a készüléktől.
- A készülék nagyon felmelegszik, és forró levegőt bocsát ki az elülső szellőzőnyílásain keresztül.
- A pirolitikus tisztítás magas hőmérsékletű funkció, és működése során gázok szabadulhatnak fel az ételmaradványokból és a készülék szerkezeti anyagaiból, így a vásárlók számára nyomtatékosan ajánlottak az alábbiak:
 - az egyes pirolitikus tisztítások során és után biztosítson megfelelő szellőzést.
 - az első, maximális hőfokú üzemeltetés közben és után biztosítson megfelelő szellőzést.
- Az emberekkel ellentétben egyes madarak és hullók kivételesen érzékenyek lehetnek a pirolitikus tűzhelyek tisztítási folyamata során kibocsátott gázokra.

- Tartsa távol a háziállatokat (különösen a madarakat) a készülék közeléből a pirolitikus tisztítás során és után, és a legmagasabb hőmérséklet funkciót először csak megfelelően szellőző helyen használja.
- A kistestű háziállatok szintén igen érzékenyek lehetnek a pirolitikus tűzhely közelében fellépő hőmérséklet-ingadozásokra, amikor a tűzhely pirolitikus öntisztítást végez.
- A lábasok, fazekak, tepsik, konyhai eszközök stb. tapadásgátló bevonata károsodhat a tűzhelyek pirolitikus öntisztításának magas hőmérséklete miatt, és kibocsáthat kismértékben káros gázokat.
- A pirolitikus tűzhelyekből és ételmaradványokból felszabaduló gázok nem ártalmasak az emberi egészségre (ideértve a gyermekeket és a gyógyászati kezelés alatt álló személyeket is).

2.6 Belső világítás

- Az izzó illetve halogén lámpa olyan típusú, amely kizárólag háztartási készülékekhez használható. Otthona kilvilágítására ne használja.



FIGYELMEZTETÉS!

Vigyázat! Áramütés-veszély.

- A lámpa cseréje előtt húzza ki a hálózati dugaszt a hálózati aljzataból.
- Kizárólag az eredetivel megegyező műszaki jellemzőkkel rendelkező lámpát használjon.

2.7 Ártalmatlanítás



FIGYELMEZTETÉS!

Sérülés- vagy fulladásveszély.

- Válassza le a készüléket az elektromos hálózatról.
- A készülék közelében vágja át a hálózati kábelt, és tegye a hulladékba.
- Szerelje le az ajtókilincset, hogy megakadályozza gyermekek és kedvenc állatok készülékben rekedését.

2.8 Szerviz

- A készülék javítását bizza a márkaszervizre.
- Csak eredeti pótalkatrészeket használjon.

3. TERMÉKLEÍRÁS

3.1 Általános áttekintés

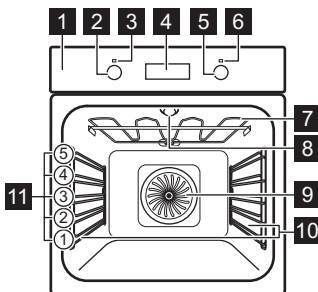

- 1 Kezelőpanel
- 2 Sütőfunkciók szabályozógombja
- 3 Üzemi jelzőlámpa / szimbólum
- 4 Elektronikus programkapcsoló
- 5 Hőmérséklet-szabályozó gomb
- 6 Üzemi jelzőlámpa / szimbólum
- 7 Fűtőelem
- 8 Világítás
- 9 Ventilátor
- 10 Polcvezető sín, eltávolítható
- 11 Polcszintek

3.2 Tartozékok

Huzalpolc

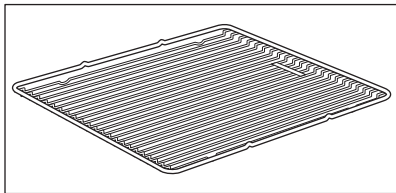

Főzőedényekhez, tortaformákhoz, sütőedényekhez.

Sütő tálca

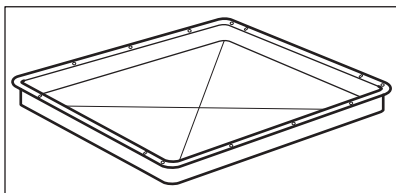

Tortákhoz és süteményekhez.

Mély tepsi

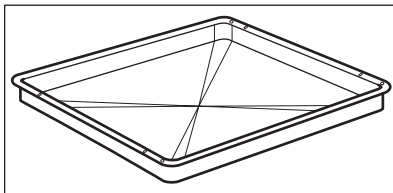

Sütemények és húsok sütéséhez, illetve zsírfelfogó edényként.

Teleszkópos sütősin

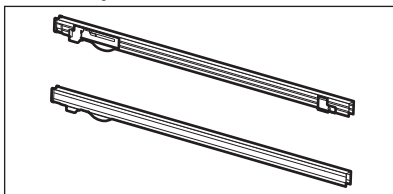

Polcokhoz és tálcákhoz.

4. AZ ELSŐ HASZNÁLAT ELŐTT



FIGYELMEZTETÉS!

Olvassa el a „Biztonság” című fejezetet.

4.1 Kezdeti tisztítás

Vegyen ki a készülékből minden tartozékot és kivehető polctartót.



Olvassa el az „Ápolás és tisztítás” című fejezetet.

Az első használat előtt tisztítsa meg a készüléket és a tartozékokat. Helyezze vissza a tartozékokat és a kivehető polctartókat az eredeti helyükre.

4.2 Az óra beállítása

Az elektromos hálózatra történő első csatlakoztatás után néhány másodpercig az összes szimbólum megjelenik a kijelzőn. A következő néhány másodpercben a szoftververzió látható a kijelzőn.

Miután a szoftververzió eltűnik, a kijelzőn ez látható: **hr** és „12:00”. „12” kijelzés villog.



1. Az óra pontos beállításához nyomja meg a **+** vagy **-** gombot.
2. A megerősítéshez nyomja meg az **⌚** gombot, vagy 5 másodperc elteltével az újonnan beállított óra érték mentése automatikusan megtörténik.

A kijelzőn megjelenik a **min** felirat és a beállított óra. „00” kijelzés villog.

3. A perc pontos beállításához nyomja meg a **+** vagy **-** gombot.
4. A megerősítéshez nyomja meg az **⌚** gombot, vagy 5 másodperc elteltével az újonnan beállított perc érték mentése automatikusan megtörténik. A kijelző az új időt mutatja.

4.3 Az idő módosítása

A pontos idő csak akkor módosítható, ha a sütő ki van kapcsolva.

Annyiszor érintse meg a(z)  érzékelőmezőt, amíg a  szimbólum villogni nem kezd a kijelzőn.

Új időpont beállításához kövesse „Az óra beállítása” című részben leírtakat.

5. NAPI HASZNÁLAT



FIGYELMEZTETÉS!
Olvassa el a „Biztonság”
című fejezetet.

5.1 Visszahúzható gombok

A készülék használatához nyomja meg a szabályozó gombot. A szabályozó gomb kiugrik.

5.2 A készülék be- és kikapcsolása













Gomb szimbólumok, visszajelzők, illetve lámpák (modelltől függően):

- A lámpa a készülék működésekor kapcsol be.
- A szimbólum azt jelzi, hogy a gomb a sütőfunkciót vagy a hőmérsékletet vezérli-e.
- A visszajelző akkor kapcsol be, amikor a sütő felmelegszik.

1. A sütőfunkció kiválasztásához forgassa el a sütőfunkciók gombját.
2. Forgassa a hőmérséklet-szabályozó gombot a kívánt hőmérséklet kiválasztásához.
3. A készülék kikapcsolásához forgassa a sütőfunkciók és a hőmérséklet szabályozó gombjait kikapcsolt pozícióba.

5.3 Sütőfunkció

Sütőfunkció	Alkalmazás
 Kikapcsolt állás	A készülék kikapcsolt állapotban van.
 Gyors felfűtés	Csökkenti a felmelegedési időt.
 Hőlégbefúvás, nagy hőfok	Sütés egyszerre maximum három sütőszinten, illetve aszalás. 20 - 40 °C-kal alacsonyabbra állítsa a sütő hőmérsékletét, mint a Felső/alsó fűtés esetén.
 Pizzasütés	Ha a sütő 1 szintjén szeretné sütni az ételt, és jól megpirítani, illetve ropogóssá tenni az alsó rétegét. 20 - 40 °C-kal alacsonyabbra állítsa a sütő hőmérsékletét, mint a Felső/alsó fűtés esetén.

Sütőfunkció	Alkalmazás	
	Felső/alsó fűtés	1 szinten történő tészta- és hússütés számára.
	Alsó sütés	Ropogós alapú sütemények készítéséhez és étel tartósításához.
	Felolvasztás	Ez a funkció fagyasztott élelmiszerek, például zöldségek és gyümölcsök kiolvasztására használható. A kiolvasztás időtartama a fagyasztott étel méretétől és mennyiségétől függ.
	Hőlégbefúvás (nedves)	Energiamegtakarítás tészta- és hússütéskor, továbbá pékáruk formában való, 1 polcszinten történő elkészítésekor. Ezzel a funkcióval lehetett meghatározni az energiabeosztályt az EN 60350-1 szabványnak megfelelően. Az ajánlott beállításokról bővebb információ a sütési táblázatokban található.
	Grill	Laposabb élelmiszerek grillezéséhez és piritós készítéséhez.
	Infrasütés	Nagyobb húsdarabok vagy nem csontozott szárnyas sütése egyetlen sütőszinten. Továbbá felfújtak készítéséhez és piritáshoz.
	Pirolitika	A sütő automatikus pirolitikus tisztítás funkciójának kapcsolása. Ez a funkció égetéssel eltávolítja az ételmaradványokat a sütőből.

5.4 Gyors felfűtés funkció

A Gyors felfűtés funkció csökkenti a készülék felmelegedési idejét.



Ne tegyen ételt a sütőbe, amikor a Gyors felfűtés funkció működik.

1. Állítsa be a Gyors felfűtés funkciót. Lásd a Sütőfunkciók táblázatát.
2. A kívánt hőmérséklet beállításához forgassa el a hőmérséklet-szabályozó gombot.

Amikor a készülék eléri a beállított hőmérsékletet, egy hangjelzés hallható.



A Gyors felfűtés funkció nem kapcsol ki a hangjelzést követően. A funkciót kézi vezérléssel kell kikapcsolni.

3. Állítson be egy sütőfunkciót.

5.5 Kijelzés

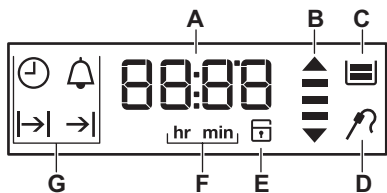

- A. Időzítő
- B. Felfűtés és maradékhő visszajelző
- C. Víztartály (csak bizonyos modelleken)
- D. Hűshőmérő szenzor (csak bizonyos modelleken)
- E. Ajtózár (csak bizonyos modelleken)
- F. Óra / perc
- G. Óra funkciók

5.6 Gombok

Gomb	Funkció	Megnevezés
	ÓRA	Egy óra funkció beállítása.
	MÍNUSZ	A pontos idő beállítása.
	PERCSZÁMLÁLÓ	A PERCSZÁMLÁLÓ beállítása. A sütőlámpa be- vagy kikapcsolásához nyomja meg és tartsa lenyomva 3 másodpercig.
	PLUSZ	A pontos idő beállítása.
	HŐMÉRSÉKLET	A sütő vagy a húshőmérő hőmérsékletének ellenőrzése (ha alkalmazható). Csak valamely sütőfunkció működése közben használja.

5.7 Felfűtés visszajelző

Amikor bekapcsolja valamelyik sütőfunkciót, a kijelzőn egymás után

vonalak jelennek meg. A vonalak azt jelzik, hogyan emelkedik vagy csökken a sütő hőmérséklete.

6. ÓRAFUNKCIÓK

6.1 Órafunkciók táblázata

Óra funkció	Alkalmazás	
	ÓRA	A pontos idő beállításához, módosításához vagy ellenőrzéséhez. Lásd „Az óra beállítása” című részt.
	PERCSZÁMLÁLÓ	Használja a visszaszámlálásos időzítés beállítására (maximum 23:59 perc). Ez a funkció nincs hatással a készülék működésére. Bármikor, a készülék kikapcsolt állapotában is beállíthatja a PERCSZÁMLÁLÓ funkciót.
	IDŐTARTAM	Segítségével beállítható, hogy mennyi ideig működjön a készülék. Csak akkor használja, ha egy sütőfunkciót beállított.

Óra funkció	Alkalmazás
→ BEFEJEZÉS	Annak beállítása, hogy mikor kapcsoljon ki a készülék. Csak akkor használja, ha egy sütőfunkciót beállított. Az Időtartam és a Befejezés funkciók (késleltetési időtartam) egyszerre is használhatók, ha a sütőnek később automatikusan be, majd ki kell kapcsolnia.



Az órafunkciók átváltásához nyomja meg ismételten az gombot.



Az órafunkciók megerősítésére használja az gombot, vagy várjon 5 másodpercet az automatikus megerősítésre.

6.2 Az IDŐTARTAM vagy BEFEJEZÉS beállítása

1. Állítson be egy sütőfunkciót.
 2. Nyomja meg ismételten a gombot, amíg a kijelzőn a vagy meg nem jelenik.
- A vagy villogni kezd a kijelzőn.
3. Az értékek beállításához nyomja meg a vagy gombot, majd megerősítéshez a gombot.

Az Időtartam esetén először a percer, majd az órát, míg a Befejezés esetén először az órát, majd a percer állítsa be.

Az idő lejártát követően 2 percen át hangjelzés hallható. A vagy a szimbólum és az időbeállítás villog a kijelzőn. A sütő leáll.

4. A hangjelzés leállításához nyomja meg bármelyik gombot.
5. A sütőfunkciók gombját forgassa el a kikapcsolt helyzetbe.



Ha megnyomja az gombot, miután az IDŐTARTAM funkcióhoz az órák számát beállítja, a készülék a BEFEJEZÉS funkció beállításához lép.

6.3 A PERCSZÁMLÁLÓ beállítása

1. Nyomja meg a gombot. A és a „00” villog a kijelzőn.
2. A PERCSZÁMLÁLÓ beállításához nyomja meg a vagy gombot. Először a másodpercet, majd a percer és az órát állítsa be. Az idő számlálása először percben és másodpercben történik. Amennyiben a beállított idő 60 percnél hosszabb, a **hr** szimbólum jelenik meg a kijelzőn. A készülék ilyen esetben az időt órában és percben számolja.
3. A készülék öt másodperc elteltével automatikusan elindítja a PERCSZÁMLÁLÓ funkciót. A beállított időtartam 90%-ának leteltakor hangjelzés hallható.
4. Ha a beállított idő letelik, akkor két percig hangjelzés hallható. **00:00** és villog a kijelzőn. A hangjelzés leállításához nyomja meg bármelyik gombot.



Ha úgy állítja be a PERCSZÁMLÁLÓ-t, hogy a IDŐTARTAM vagy a BEFEJEZÉS funkció működik, a szimbólum megjelenik a kijelzőn.

6.4 Számláló

Használja a Számlálót, ha figyelni kívánja, hogy a sütő milyen hosszú ideig üzemel. A sütő felmelegítésének kezdetén azonnal bekapcsol.

A Számláló visszaállításához nyomja meg és tartsa lenyomva a és

gombokat. A számláló ismét megkezdi a számlálást.



A Számláló (előreszámlálásos időzítő) a következő funkciókkal nem használható: Időtartam |→|, Befejezés →|.

7. TARTOZÉKOK HASZNÁLATA



FIGYELMEZTETÉS!
Olvassa el a „Biztonság” című fejezetet.

7.1 Tartozékok behelyezése

Huzalpolc:

Csúsztassa be a huzalpolcot a polcvezető sínek közé, és ügyeljen arra, hogy lábai lefelé mutassanak.

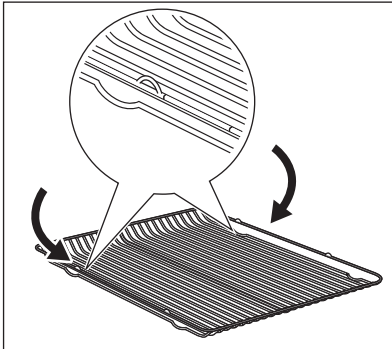

Mély tepsí:

Tolja a mély tepsit a polcvezető sínek közé.

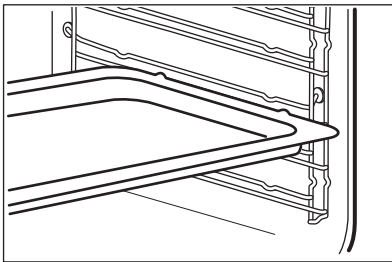

Huzalpolc és mély tepsí együtt:

Tolja a mély tepsit a polctartó vezetősínei és a vezetősínek feletti huzalpolc közé.

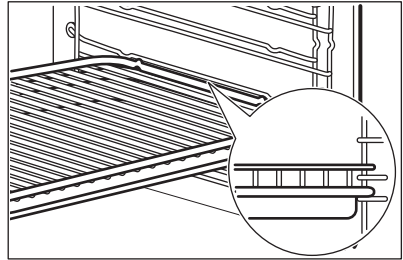

A nagyobb biztonság érdekében minden tartozék tetején, a jobb és bal oldalon egy kis mélyedés található. Ezek a mélyedések megakadályozzák a megbillenést. A polc körüli magas perem megakadályozza a főzőedény megcsúszását.

7.2 Teleszkópos sütősínek - a tartozékok behelyezése

A teleszkópos sütősínek segítségével könnyebben lehet behelyezni és eltávolítani a polcokat.



VIGYÁZAT!

A teleszkópos sütősíneket tilos mosogatógépben tisztítani! A teleszkópos polctartókat tilos kenni (zsírozni)!



VIGYÁZAT!

Mielőtt becsukná a sütőajtót, ellenőrizze, hogy a teleszkópos sütősíneket ütközésig a helyükre toltá-e.

Huzalpolc:

Helyezze rá a huzalpolcot a teleszkópos sütősínekre úgy, hogy a lábak lefelé nézzenek.



A huzalpolc magas pereme egy speciális eszköz arra, hogy megakadályozza a főzőedény csúszását.

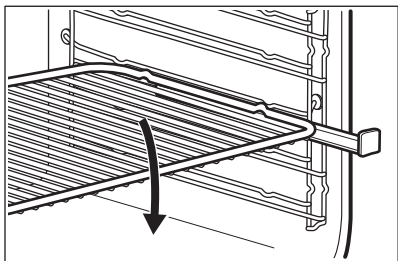

Sütőtálca vagy mély tepszi:

Helyezze a sütőtálcát vagy a mély tepsit a teleszkópos sütősínekre.

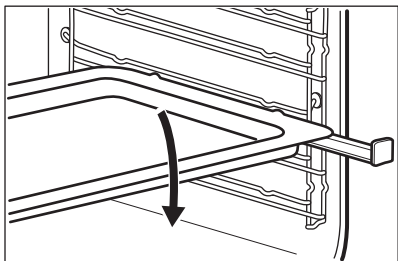

Huzalpolc és mély tepszi együtt:

Helyezze a huzalpolcot a mély tepsire. Helyezze a huzalpolcot és a mély tepsit a teleszkópos sütősínekre.

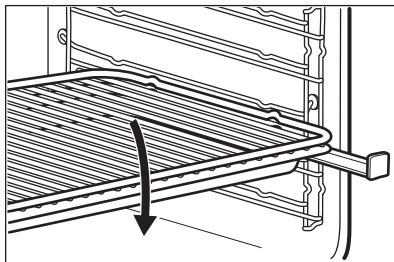



8. TOVÁBBI FUNKCIÓK

8.1 A Gyermekzár használata

Amíg a Gyermekzár aktív, nem lehet véletlenül bekapcsolni a készüléket.



Az ajtó lezár, továbbá a SAFE és  szimbólumok jelennek meg a kijelzőn akkor is, amikor a Pirolitika funkció működik. Ez a gombon ellenőrizhető.

1. Ügyeljen arra, hogy a sütőfunkciók gombja kikapcsolt helyzetbe legyen forgatva.
2. Egyszerre nyomja le és tartsa 2 másodpercig nyomva a  és  gombot.



Egy hangjelzés hallható. A kijelzőn a SAFE és a  felirat jelenik meg.

A Gyermekzár funkció kikapcsolásához ismételje meg a 2. lépést.

8.2 A Funkciózár használata

Csak a készülék működése közben lehet bekapcsolni a Funkciózár opciót.

A Funkciózár megakadályozza a működő sütőfunkció hőmérséklet- és időbeállításának véletlen módosítását.

1. Válasszon ki egy sütőfunkciót, és állítsa be igényeinek megfelelően
2. Egyszerre nyomja le, és 2 másodpercig tartsa lenyomva a  és a  gombot.

Hangjelzés hallható. A Loc üzenet megjelenik a kijelzőn.

A Funkciózár kikapcsolásához ismételje meg a 2. lépést.

i Ha a Pirolitika funkció működik, akkor az ajtó lezár, és egy  szimbólum jelenik meg a kijelzőn.

i Amikor elfordítja a hőmérsékletbeállító gombot, vagy megnyom egy gombot, a Loc megjelenik a kijelzőn. Ha elfordítja a sütőfunkciók gombját, a készülék kikapcsol.

i Ha a készüléket bekapcsolt Funkciózár mellett kapcsolja ki, akkor a Funkciózár automatikusan Gyerekzár funkcióra vált. Olvassa el „A gyerekzár használata” c. részt.

8.3 Maradékhő visszajelző

A kijelzőn a maradékhő visszajelzése  jelenik meg, ha a készüléket kikapcsolja, és a sütő belsejében a hőmérséklet 40 °C-nál magasabb. A sütő hőmérsékletének megtekintéséhez a hőmérséklet-szabályozó gombot fordítsa balra vagy jobbra.

8.4 Automatikus kikapcsolás

Biztonsági okokból a készülék bizonyos idő elteltével automatikusan kikapcsol, ha egy sütőfunkció működik, és a kezelő nem változtat semmilyen beállításon.

Hőmérséklet (°C)	Kikapcsolási idő (ó)
30 - 115	12.5
120 - 195	8.5
200 - 245	5.5
250 - maximum	1.5

Az automatikus kikapcsolást követően a sütő ismételt működtetéséhez nyomja meg bármelyik gombot.

i Az automatikus kikapcsolás nem működik az alábbi funkciókkal: Világítás, Időtartam, Befejezés.

8.5 Hűtőventilátor

Amikor a készülék üzemel, a hűtőventilátor automatikusan bekapcsol, hogy hidegen tartsa a készülék felületeit. Amikor kikapcsolja a készüléket, a hűtőventilátor továbbra is működik, amíg a készülék le nem hűl.

8.6 Mechanikus ajtózárs

Az ajtózárs a készülék vásárlásakor nincs bekapcsolva.

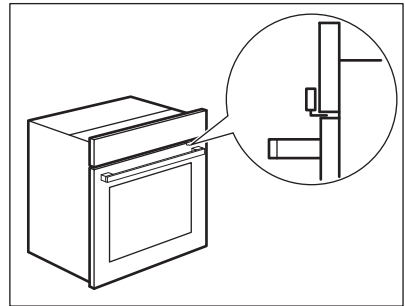

VIGYÁZAT!

A mechanikus ajtózársat kizárólag vízszintesen mozgassa.

Ne mozgassa függőlegesen.

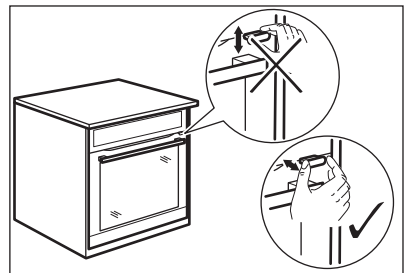

VIGYÁZAT!

A készülék ajtajának becsukása közben ne nyomja az ajtózársat.

8.7 A mechanikus ajtózáras használata

1. Az ajtózárat a bekapcsoláshoz húzza előre, míg a helyén nem rögzül.
2. Az ajtózárat a kikapcsoláshoz nyomja vissza a panelbe.

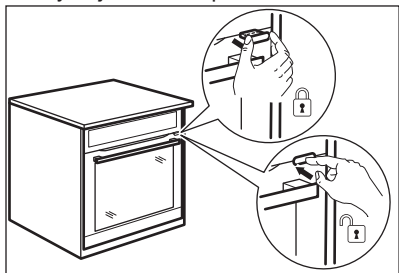

1. Enyhén nyomja meg az ajtózárat.
2. Az ajtófogantyút húzva nyissa ki az ajtót.

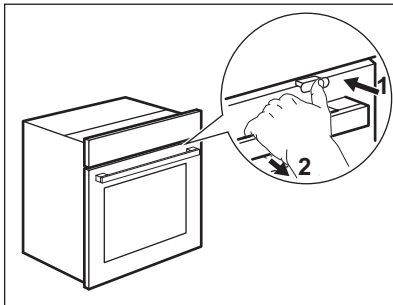

Ha kattanásig megnyomja az ajtózárat, azzal kikapcsolja azt.

8.8 Az ajtó nyitása, amikor a mechanikus ajtózáras be van kapcsolva

Az ajtót akkor is kinyithatja, ha a mechanikus ajtózáras be van kapcsolva.

9. HASZNOS TANÁCSOK ÉS JAVASLATOK



FIGYELMEZTETÉS!
Olvassa el a „Biztonság” című fejezetet.



A táblázatban szereplő hőmérsékleti értékek és sütési időtartamok csak tájékoztatóként szolgálnak. A valós értékek a receptektől, a felhasznált összetevők minőségétől és mennyiségétől függenek.

9.1 Az ajtó belső oldala

Bizonyos modelleknél az ajtó belső oldalán az alábbiakat találja:

- a polcszintek számát.
- tájékoztatást a sütőfunkciókról, az ajánlott polcszinteket, valamint a tipikus edényekhez való hőmérsékletet.

9.2 Tésztasütés

- Előfordulhat, hogy az új sütő az Ön korábbi készülékétől eltérően fogja

sütni a húsokat vagy a süteményeket. Igazítsa a megszokott beállításait (hőmérséklet, főzési időtartam) és a polcszinteket a táblázatban szereplő értékekhez.

- Azt javasoljuk, hogy a legelső alkalommal alacsonyabb hőmérsékletet alkalmazzon.
- Ha egy konkrét recepthez nem talál beállítást, keressen egy olyat, amelyik majdnem megegyezik vele.
- A sütési időtartam 10 – 15 perccel meghosszabbítható, ha egyszerre több polcszinten sűt süteményeket.
- A különböző magasságokra helyezett torták és sütemények kezdetben nem mindig egyenletesen barnulnak. Ha ezt tapasztalja, ne változtasson a hőmérséklet beállításán. A különbségek a sűtés folyamán kiegyenlítődnek.
- Ha hosszabb ideig tart a sűtés, a sűtési idő vége előtt kb. 10 perccel ki is kapcsolhatja a sűtőt, és így felhasználhatja a készülékben felhalmozódott maradékhot.

Amikor fagyasztott ételt főz, a sütőben lévő tepsik sütés közben

deformálódhatnak. Amikor a tepsik újra lehűlnek, a torzulás megszűnik.

9.3 Sütési tanácsok

A sütés eredménye	Lehetséges ok	Javítási mód
Alul túl világos a sütemény.	A polcmagasság nem megfelelő.	Tegye a süteményt a sütő egyik alacsonyabb szintjére.
Összeesik a sütemény, és nyúlóssá, ragacsossá, csíkokban vízzé válik.	A sütőhőmérséklet túl magas.	A következő sütéskor valamivel alacsonyabb sütőhőmérsékletet állítson be.
Összeesik a sütemény, és nyúlóssá, ragacsossá, csíkokban vízzé válik.	Túl rövid sütési időt választott.	Növelje meg a sütési időt. Magasabb hőmérséklet beállításával nem rövidíthető le a sütés ideje.
Összeesik a sütemény, és nyúlóssá, ragacsossá, csíkokban vízzé válik.	Túl sok folyadék van a tésztában.	Használjon kevesebb folyadékot. Ügyeljen a keverési időre, főleg akkor, ha keverőgépet használ.
A sütemény túlságosan száraz.	A sütőhőmérséklet túl alacsony.	A következő sütéskor magasabb sütőhőmérsékletet állítson be.
A sütemény túlságosan száraz.	Túl hosszú sütési időt választott.	A következő sütéskor rövidebb sütési időt állítson be.
A sütemény egyenetlenül sül meg.	A sütőhőmérséklet túl magas, míg a sütés ideje túl rövid.	Állítson be alacsonyabb sütőhőmérsékletet és hosszabb sütési időtartamot.
A sütemény egyenetlenül sül meg.	A tésztát nem egyenletesen terítette el.	Egyenletesen ossza el a tésztát a sütőlapon.
A sütemény nem sül meg az adott idő alatt.	A sütőhőmérséklet túl alacsony.	A következő sütéskor valamivel magasabb sütőhőmérsékletet állítson be.

9.4 Sütés egy szinten:

Sütés sütőformákban

Étel	Funkció	Hőmérséklet (°C)	Idő (perc)	Polcmagasság
Forma torta / briós	Hőlégbefúvás, nagy hőfok	150 - 160	50 - 70	1
Piskóta / gyümölcsös sütemény	Hőlégbefúvás, nagy hőfok	140 - 160	70 - 90	1

Étel	Funkció	Hőmérséklet (°C)	Idő (perc)	Polcmagasság
Fatless sponge cake / Piskóta (zsiradék nélkül)	Hőlégbefűvás, nagy hőfok	140 - 150	35 - 50	2
Fatless sponge cake / Piskóta (zsiradék nélkül)	Felső/alsó fűtés	160	35 - 50	2
Tortalap - omlós tészta	Hőlégbefűvás, nagy hőfok	170 - 180 ¹⁾	10 - 25	2
Tortalap – kevert tészta	Hőlégbefűvás, nagy hőfok	150 - 170	20 - 25	2
Apple pie / Almás pite (2 forma, átmérő: 20 cm, átlósan elhelyezve)	Hőlégbefűvás, nagy hőfok	160	60 - 90	2
Apple pie / Almás pite (2 forma, átmérő: 20 cm, átlósan elhelyezve)	Felső/alsó fűtés	180	70 - 90	1
Sajjtorta	Felső/alsó fűtés	170 - 190	60 - 90	1

1) Melegítse elő a sütőt.

Sütőtálcán süttöt sütemény / tészta / kenyér

Étel	Funkció	Hőmérséklet (°C)	Idő (perc)	Polcmagasság
Fonott kalács / kenyér	Felső/alsó fűtés	170 - 190	30 - 40	3
Karácsonyi stollen	Felső/alsó fűtés	160 - 180 ¹⁾	50 - 70	2
Kenyér (rozskenyér): 1. A sütési folyamat első része. 2. A sütési folyamat második része.	Felső/alsó fűtés	1. 230 ¹⁾ 2. 160 - 180	1. 20 2. 30 - 60	1
Krémes felfújt / képviselőfánk	Felső/alsó fűtés	190 - 210 ¹⁾	20 - 35	3

Étel	Funkció	Hőmérséklet (°C)	Idő (perc)	Polcmagasság
Keksztekercs	Felső/alsó fűtés	180 - 200 ¹⁾	10 - 20	3
Morzás tetejű sütemény (szárazon)	Hőlégbefúvás, nagy hőfok	150 - 160	20 - 40	3
Vajas mandula-torta / cukros sütemények	Felső/alsó fűtés	190 - 210 ¹⁾	20 - 30	3
Gyümölcskosarak (élesztős tészta / piskótatészta keverékével) ²⁾	Hőlégbefúvás, nagy hőfok	150	35 - 55	3
Gyümölcskosarak (élesztős tészta / piskótatészta keverékével) ²⁾	Felső/alsó fűtés	170	35 - 55	3
Omlós tésztával készült gyümölcskosarak	Hőlégbefúvás, nagy hőfok	160 - 170	40 - 80	3
Kelt sütemények kényes feltéttel (pl. túró, tejszín, sodó)	Felső/alsó fűtés	160 - 180 ¹⁾	40 - 80	3

1) Melegítse elő a sütőt.

2) Használjon mély tepsit.

Teasütemény

Étel	Funkció	Hőmérséklet (°C)	Idő (perc)	Polcmagasság
Aprósüt. omlós tésztából	Hőlégbefúvás, nagy hőfok	150 - 160	10 - 20	3
Short bread / Linzer / omlós tészták	Hőlégbefúvás, nagy hőfok	140	20 - 35	3
Short bread / Linzer / omlós tészták	Felső/alsó fűtés	160 ¹⁾	20 - 30	3

Étel	Funkció	Hőmérséklet (°C)	Idő (perc)	Polcmagasság
Aprósütemény kevert piskótátésztából	Hőlégbefúvás, nagy hőfok	150 - 160	15 - 20	3
Tojásfehérjéből készült sütemények / habcsók	Hőlégbefúvás, nagy hőfok	80 - 100	120 - 150	3
Puszedli	Hőlégbefúvás, nagy hőfok	100 - 120	30 - 50	3
Kelt tésztájú sütemény	Hőlégbefúvás, nagy hőfok	150 - 160	20 - 40	3
Leveles tészta	Hőlégbefúvás, nagy hőfok	170 - 180 ¹⁾	20 - 30	3
Péksütemény	Hőlégbefúvás, nagy hőfok	160 ¹⁾	10 - 25	3
Péksütemény	Felső/alsó fűtés	190 - 210 ¹⁾	10 - 25	3
Small cakes / Aprósütemény (20 db/tepsi)	Hőlégbefúvás, nagy hőfok	150 ¹⁾	20 - 35	3
Small cakes / Aprósütemény (20 db/tepsi)	Felső/alsó fűtés	170 ¹⁾	20 - 30	3

¹⁾ Melegítse elő a sütőt.

9.5 Tészták és felfújtak

Étel	Funkció	Hőmérséklet (°C)	Idő (perc)	Polcmagasság
Tésztafelfújt	Felső/alsó fűtés	180 - 200	45 - 60	1
Lasagne	Felső/alsó fűtés	180 - 200	25 - 40	1
Csöben sült zöldség ¹⁾	Infrasütés	160 - 170	15 - 30	1
Olvasztott sajtos tetejű bagett	Hőlégbefúvás, nagy hőfok	160 - 170	15 - 30	1
Édes felfújtak	Felső/alsó fűtés	180 - 200	40 - 60	1
Halfelfújt	Felső/alsó fűtés	180 - 200	30 - 60	1

Étel	Funkció	Hőmérséklet (°C)	Idő (perc)	Polcmagasság
Töltött zöldség	Hőlégbefúvás, nagy hőfok	160 - 170	30 - 60	1

1) Melegítse elő a sütőt.

9.6 Hőlégbefúvás (nedves)

Étel	Hőmérséklet (°C)	Idő (perc)	Polcmagasság
Tészta felfűjt	200 - 220	45 - 55	3
Burgonyafelfűjt	180 - 200	70 - 85	3
Muszaka	170 - 190	70 - 95	3
Lasagne	180 - 200	75 - 90	3
Cannelloni	180 - 200	70 - 85	3
Császármorzsa	190 - 200	55 - 70	3
Rizs puding	170 - 190	45 - 60	3
Almatorta kevert piskótatésztából (kerek sütőforma)	160 - 170	70 - 80	3
Fehér kenyér	190 - 200	55 - 70	3

9.7 Több szinten való sütés

Használja a Hőlégbefúvás, nagy hőfok funkciót.

Sütőtálcán süített sütemény / tészta / kenyér

Étel	Hőmérséklet (°C)	Idő (perc)	Polcmagasság	
			2. pozíció	3. pozíció
Habkosár / képviselőfánk	160 - 180 ¹⁾	25 - 45	1 / 4	-
Száraz streusel torta	150 - 160	30 - 45	1 / 4	-

1) Melegítse elő a sütőt.

Kekszek / small cakes / aprósütemény / tészták / péksütemény

Étel	Hőmérséklet (°C)	Idő (perc)	Polcmagasság	
			2. pozíció	3. pozíció
Aprósüt. omlós tésztából	150 - 160	20 - 40	1 / 4	1 / 3 / 5

Étel	Hőmérséklet (°C)	Idő (perc)	Polcmagasság	
			2. pozíció	3. pozíció
Short bread / Linzer / omlós tészták	140	25 - 45	1 / 4	1 / 3 / 5
Aprósütemény kevert piskótatésztából	160 - 170	25 - 40	1 / 4	-
Tojásfehérjével készült teasütemények, habcsók	80 - 100	130 - 170	1 / 4	-
Puszedli	100 - 120	40 - 80	1 / 4	-
Kelt tésztájú sütemény	160 - 170	30 - 60	1 / 4	-
Aprósüt. leveles tésztából	170 - 180 ¹⁾	30 - 50	1 / 4	-
Péksütemény	180	20 - 30	1 / 4	-
Small cakes / Aprósütemény (20 db/tepsi)	150 ¹⁾	23 - 40	1 / 4	-

¹⁾ Melegítse elő a sütőt.

9.8 Pizzasütés

Étel	Hőmérséklet (°C)	Idő (perc)	Polcmagasság
Pizza (vékony)	200 - 230 ¹⁾²⁾	15 - 20	2
Pizza (gazdag feltétel)	180 - 200	20 - 30	2
Gyümölcslepény	180 - 200	40 - 55	1
Spenótos lepény	160 - 180	45 - 60	1
Quiche Lorraine	170 - 190	45 - 55	1
Svájci flan	170 - 190	45 - 55	1
Sajttorta	140 - 160	60 - 90	1
Almatorta, bevonattal	150 - 170	50 - 60	1
Zöldséges pite	160 - 180	50 - 60	1
Kováasztalan kenyér	230 - 250 ¹⁾	10 - 20	2

Étel	Hőmérséklet (°C)	Idő (perc)	Polcmagasság
Leveles tésztából készült lepény	160 - 180 ¹⁾	45 - 55	2
Flammekuchen (pizza jellegű étel Elzászból)	230 - 250 ¹⁾	12 - 20	2
Pirog (a calzone orosz változata)	180 - 200 ¹⁾	15 - 25	2

1) Melegítse elő a sütőt.

2) Használjon mély tepsit.

9.9 Sültek

- A sütéshez sütőbe való, hőálló edényt használjon (olvassa el a gyártó utasításait).
- A nagyobb darab sültek közvetlenül a mély tepsiben, illetve a sütőnek a mély tepsi feletti huzalpolcán süthetők meg.
- A nem zsíros húsokat fedéllel ellátott sütőtepsiben süssse meg. Ezáltal a hús szaftosabb marad.
- Minden olyanfajta hús, amely megpirítható, illetve zsíros bőrrel rendelkezik, fedő nélkül is megsüthető a sütőtepsiben.
- Javasoljuk, hogy az 1 kg súlyú vagy nagyobb mennyiségű húst vagy halat a készülékben süssse.
- Ajánlatos pici folyadékot a hús alá önteni, mert így a húslé, illetve a zsír nem ég rá a tepsire.
- Szükség szerint fordítsa meg a húst (a sütési idő 1/2–2/3 részénél).
- Hússütés közben a nagyobb húsdarabokat vagy szárnyasokat locsolja meg saját levükkel. Ez segíti a húsook jobb átsülését.
- Körülbelül a sütési időtartam vége előtt 10 perccel kikapcsolhatja a sütőt, így ki tudja használni a maradék hő.

9.10 Sütési táblázat

Marhahús

Étel	Mennyiség	Funkció	Hőmérséklet (°C)	Idő (perc)	Polcmagasság
Serpenyős marhasült	1 - 1,5 kg	Felső/alsó fűtés	230	120 - 150	1
Marhasült vagy marhabélszín: véres	vastagság (cm) szerint	Infrasütés	190 - 200 ¹⁾	5 - 6	1
Marhasült vagy marhabélszín: közepesen	vastagság (cm) szerint	Infrasütés	180 - 190 ¹⁾	6 - 8	1
Marhasült vagy marhabélszín: jól átsütve	vastagság (cm) szerint	Infrasütés	170 - 180 ¹⁾	8 - 10	1

1) Melegítse elő a sütőt.

Sertés

Étel	Mennyiség (kg)	Funkció	Hőmérséklet (°C)	Idő (perc)	Polcmagasság
Lapocka/tarja/sonka	1 - 1.5	Infrasütés	160 - 180	90 - 120	1
Borda/karaj	1 - 1.5	Infrasütés	170 - 180	60 - 90	1
Fasírt	0.75 - 1	Infrasütés	160 - 170	50 - 60	1
Sertés csülök (előfőzött)	0.75 - 1	Infrasütés	150 - 170	90 - 120	1

Borjú

Étel	Mennyiség (kg)	Funkció	Hőmérséklet (°C)	Idő (perc)	Polcmagasság
Borjú rostos	1	Infrasütés	160 - 180	90 - 120	1
Borjúcsülök	1.5 - 2	Infrasütés	160 - 180	120 - 150	1

Bárány

Étel	Mennyiség (kg)	Funkció	Hőmérséklet (°C)	Idő (perc)	Polcmagasság
Báránycsülök/bárány rostos	1 - 1.5	Infrasütés	150 - 170	100 - 120	1
Báránygerinc	1 - 1.5	Infrasütés	160 - 180	40 - 60	1

Vad

Étel	Mennyiség (kg)	Funkció	Hőmérséklet (°C)	Idő (perc)	Polcmagasság
Nyúlgerinc/vadnyúl láb	1 kg-ig	Felső/alsó fűtés	230 ¹⁾	30 - 40	1
Őzgerinc	1.5 - 2	Felső/alsó fűtés	210 - 220	35 - 40	1
Comb	1.5 - 2	Felső/alsó fűtés	180 - 200	60 - 90	1

¹⁾ Melegítse elő a sütőt.

Szárnyasok

Étel	Mennyiség (kg)	Funkció	Hőmérséklet (°C)	Idő (perc)	Polcmagasság
Baromfi részek	Egyenként 0,2 - 0,25 kg	Infrasütés	200 - 220	30 - 50	1

Étel	Mennyiség (kg)	Funkció	Hőmérséklet (°C)	Idő (perc)	Polcmagasság
Fél csirke	Egyenként 0,4 - 0,5 kg	Infrasütés	190 - 210	35 - 50	1
Csirke, jérce	1 - 1.5	Infrasütés	190 - 210	50 - 70	1
Kacsa	1.5 - 2	Infrasütés	180 - 200	80 - 100	1
Liba	3.5 - 5	Infrasütés	160 - 180	120 - 180	1
Pulyka	2.5 - 3.5	Infrasütés	160 - 180	120 - 150	1
Pulyka	4 - 6	Infrasütés	140 - 160	150 - 240	1

Hal (párolt)

Étel	Mennyiség (kg)	Funkció	Hőmérséklet (°C)	Idő (perc)	Polcmagasság
Hal egészben	1 - 1.5	Felső/alsó fűtés	210 - 220	40 - 60	1

9.11 Grill

- A grillezéshez mindig a legmagasabb hőfokot használja.
- Állítsa a polcot a grillező táblázatban ajánlott polcpozícióra.
- Mindig úgy állítsa be az edényt, hogy a zsír az első polcpozíción gyűljön össze.

- Csak lapos hús- vagy haldarabokat grillezzen.
- Mindig melegítse elő 5 percig üresen a sütőt a grill funkció segítségével.

**VIGYÁZAT!**

Grillezni csak bezárt sütőajtóval szabad.

Grill

Étel	Hőmérséklet (°C)	Idő (perc)		Polcmagasság
		Első oldal	Második oldal	
Marhasült	210 - 230	30 - 40	30 - 40	2
Marhaszelet	230	20 - 30	20 - 30	3
Sertés hátszín	210 - 230	30 - 40	30 - 40	2
Borjúhát	210 - 230	30 - 40	30 - 40	2
Bárány hátszín	210 - 230	25 - 35	20 - 25	3
Hal egészben, 500 - 1000 g	210 - 230	15 - 30	15 - 30	3 / 4

9.12 Fagyasztott ételek

Használja a Hőlégbefűvés, nagy hőfok funkciót.

Étel	Hőmérséklet (°C)	Idő (perc)	Polcmagasság
Fagyasztott pizza	200 - 220	15 - 25	2
Amerikai mirelit pizza	190 - 210	20 - 25	2
Hideg pizza	210 - 230	13 - 25	2
Mirelit pizza szelet	180 - 200	15 - 30	2
Sült burgonya, vékony	200 - 220	20 - 30	3
Sült burgonya, vastag	200 - 220	25 - 35	3
Zöldségek/kroketek	220 - 230	20 - 35	3
Pirított vagdaltak	210 - 230	20 - 30	3
Lasagne / cannelloni, friss	170 - 190	35 - 45	2
Lasagne/cannelloni fagy.	160 - 180	40 - 60	2
Sütőben sült sajt	170 - 190	20 - 30	3
Csirke szárny	190 - 210	20 - 30	2

Fagyasztott készételek

Étel	Funkció	Hőmérséklet (°C)	Idő (perc)	Polcmagasság
Gyorsfagyasztott pizza	Felső/alsó fűtés	a gyártó utasításai szerint	a gyártó utasításai szerint	3
Sült burgonya ¹⁾ (300 - 600 g)	Felső/alsó fűtés vagy Infrásütés	200 - 220	a gyártó utasításai szerint	3
Bagettek	Felső/alsó fűtés	a gyártó utasításai szerint	a gyártó utasításai szerint	3
Gyümölcstorták	Felső/alsó fűtés	a gyártó utasításai szerint	a gyártó utasításai szerint	3

¹⁾ A hasábburgonyát sütés közben forgassa át 2-3 alkalommal.

9.13 Felolvasztás

- Távolítsa el az étel csomagolását, majd tegye az ételt egy tányérra.
- Használja az alulról számított első polcszintet.
- Ne fedje le az ételt tányérral vagy tálal, mivel ezzel meghosszabbodhat a kiolvasztás időtartama.

Étel	Mennyiség (kg)	Felolvasztási időtartam (perc)	További kiolvasztási időtartam (perc)	Megjegyzés
Csirke	1	100 - 140	20 - 30	Helyezze a csirkét egy nagy tányérra, és fedje le egy tállal. Félidőben fordítsa meg.
Hús	1	100 - 140	20 - 30	Félidőben fordítsa meg.
Hús	0.5	90 - 120	20 - 30	Félidőben fordítsa meg.
Pisztráng	0.15	25 - 35	10 - 15	-
Eper	0.3	30 - 40	10 - 20	-
Vaj	0.25	30 - 40	10 - 15	-
Tejszín	2 x 0,2	80 - 100	10 - 15	Verje fel a habot, amikor még helyenként enyhén fagyos.
Krémes torta	1.4	60	60	-

9.14 Tartósítás - Alsó sütés

- Csak a piacon beszerezhető, azonos méretű befőzőüvegeket használjon.
- Ne használjon csavaros és bajonett típusú fedelet vagy fém edényt.
- Ennél a funkciónál az alulról számított első polcot használja.
- A sütőtálcára ne tegyen hat darab 1 literes befőzőüvegnél többet.
- Az üvegeket azonos szintig töltsse fel, és zárja le kapoccsal.
- Az üvegek ne érjenek egymáshoz.
- Töltsön kb. 1/2 liter vizet a tepsibe, hogy elegendő páratartalmat biztosítson a sütőben.
- Amikor a folyadék rotyogni kezd az üvegekben (kb. 35-60 perc elteltével 1 literes üvegek esetében), kapcsolja ki a sütőt, vagy csökkentse a hőmérsékletet 100 °C-ra (lásd a táblázatot).

Bogyós gyümölcsök

Étel	Hőmérséklet (°C)	Befőzés gyöngyöző forrás kezdetéig (perc)	A 100 °C-on folytatott további főzés percben
Földieper / áfonya / málna / érett egres	160 - 170	35 - 45	-

Csonthéjas gyümölcs

Étel	Hőmérséklet (°C)	Befőzés gyöngyöző forrás kezdetéig (perc)	A 100 °C-on folytatott további főzés percben
Körte / birsalma / szilva	160 - 170	35 - 45	10 - 15

Zöldségek

Étel	Hőmérséklet (°C)	Befőzés gyöngyöző forrás kezdetéig (perc)	A 100 °C-on folytatott további főzés percben
Sárgarépa ¹⁾	160 - 170	50 - 60	5 - 10
Uborka	160 - 170	50 - 60	-
Vegyes savanyúság	160 - 170	50 - 60	5 - 10
Karalábé / borsó / spárga	160 - 170	50 - 60	15 - 20

¹⁾ Hagyja állni a kikapcsolt sütőben.

9.15 Aszalás - Hőlégbefűvés, nagy hőfok

ki az ajtót, és az aszalás befejezéséhez hagyja lehűlni egy éjszakán át.

- A tepsit borítsa be zsírpapírral vagy sütőpapírral.
- A jobb eredmény érdekében állítsa le a sütőt az aszalási idő felénél, nyissa

Zöldségek

Étel	Hőmérséklet (°C)	Idő (óra)	Polcmagasság	
			1. pozíció	2. pozíció
Bab	60 - 70	6 - 8	3	1 / 4
Paprika	60 - 70	5 - 6	3	1 / 4
Zöldség savanyúsághoz	60 - 70	5 - 6	3	1 / 4
Gomba	50 - 60	6 - 8	3	1 / 4
Fűszernövény	40 - 50	2 - 3	3	1 / 4

Gyümölcs

Étel	Hőmérséklet (°C)	Idő (óra)	Polcmagasság	
			1. pozíció	2. pozíció
Szilva	60 - 70	8 - 10	3	1 / 4
Sárgabarack	60 - 70	8 - 10	3	1 / 4
Almaszeletek	60 - 70	6 - 8	3	1 / 4
Körte	60 - 70	6 - 9	3	1 / 4

10. ÁPOLÁS ÉS TISZTÍTÁS



FIGYELMEZTETÉS!

Olvassa el a „Biztonság” című fejezetet.

10.1 Tisztítással kapcsolatos megjegyzések

- A készülék elejét meleg vizes és tisztítószeres puha ruhával tisztítsa meg.
- A fémfelületek tisztítását speciális tisztítószerezellel végezze.
- Minden használat után tisztítsa meg a készüléket belsejét. A lerakódott zsír vagy egyéb ételmaradék tüzet okozhat. A veszély mértéke nagyobb a grilleződény esetében.
- A makacs szennyeződéseket az erre a célra kifejlesztett speciális sütőtisztító szerrel tisztítsa meg.
- Minden használat után tisztítsa és szárítsa meg az összes tartozékot. Meleg vízzel és tisztítószerezellel megnedvesített puha kendőt használjon.
- Ha teflon bevonatú tartozékokkal rendelkezik, ne tisztítsa azokat agresszív tisztítószerezerekkel, éles szélű tárgyakkal vagy mosogatógépben. Ezek a letapadást gátló teflon bevonat sérülését okozhatják.

10.2 A polctartók eltávolítása

A sütő tisztításához vegye ki a polctartókat.

1. Húzza el a polctartó elülső részét az oldalfaltól.

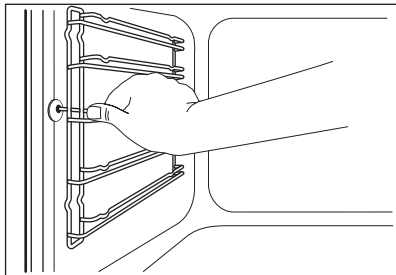

2. Húzza el a polctartó sín hátulját az oldalfaltól, majd vegye ki.

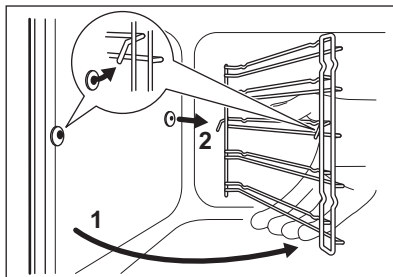

A polctartó síneket a kiszereléssel ellentétes sorrendben tegye vissza.



A teleszkópos sütősíneken található tartócsapok előre nézzenek.

10.3 Pirolitika



VIGYÁZAT!

Vegyen ki minden tartozékot és a kivehető polcvezető síneket.



Ne indítsa el addig a Pirolitika funkciót, míg nem zárta be teljesen a sütőajtót. Egyes modelleken a kijelző a „C3” üzenetet jeleníti meg, ha ez a hiba előfordul.



FIGYELMEZTETÉS!



A készülék nagyon felforrósodik. Égésveszély!



VIGYÁZAT!

Amennyiben a készülékszekrénybe egyéb berendezés is van szerelve, ne használja azt, amikor a Pirolitika funkció működik. Ez kárt tehet a készülékben.

1. Távolítsa el manuálisan az ételmaradványok nagyját.
2. Az ajtó belsejét meleg vízzel tisztítsa le; így elkerülheti, hogy az ételmaradványok ráégnenek a forró levegőtől.
3. Állítsa be a Pirolitika funkciót. Lásd a „Sütőfunkciók” c. részt.





4. Amikor a  villog, a szükséges művelethez nyomja meg a  vagy  gombot:

Kiegészítő funkció	Megnevezés
P1	Ha a sütő enyhén szennyezett. A folyamat időtartama: 1 ó 30 p.
P2	Ha a szennyeződés nem távolítható el könnyen. A folyamat időtartama: 2 ó 30 p.

Nyomja meg a  gombot, vagy forgassa el a hőmérséklet-szabályozó gombot a művelet elindításához.

A Befejezés funkció használatával késleltetve is elindíthatja a tisztítási műveletet.

A sütőlámpa nem világít a Pirolitika funkció alatt.



- A művelet (**P1** vagy **P2**) alapértelmezett hosszának módosításához nyomja meg az  gombot, a  funkció beállításához, majd a tisztítás időtartamának beállításához nyomja meg a  vagy  gombot.
- Amikor a sütő eléri a beállított hőfokot, az ajtó reteszelődik. A kijelzőn a(z)  szimbólum látható, és a fűtésjelzés sávjai világítanak, amíg az ajtózár ki nem kapcsol.
- A Pirolitika funkció befejeztével a kijelző a pontos időt mutatja. Zárva marad a sütő ajtaja.
- Amikor a készülék kihűlt, egy hangjelzés hallható, és az ajtó nyitható.

10.4 Tisztítás emlékeztető

A Pirolitika funkció használatának szükségességét a PYR tisztítási emlékeztető jelzi, mely 10 másodpercig villog a kijelzőn a készülék minden bekapcsolása és kikapcsolása után.



A tisztítási emlékeztető az alábbi esetekben alszik el:

- a Pirolitika funkció befejezése után.
- ha megnyomja egyszerre a „” és „” gombot, amikor a PYR villog a kijelzőn.

10.5 Az ajtó levétele és felszerelése

Az ajtó és belső üvegtáblái a tisztításhoz kivehetőek. Az üvegtáblák száma modellenként változik.



FIGYELMEZTETÉS!

Legyen óvatos, amikor az ajtót leszereli a készülékről. Az ajtó nehéz!

- Nyissa ki teljesen az ajtót.
- Teljesen nyomja a rögzítőkarokat (A) az ajtó két zsanérjára.

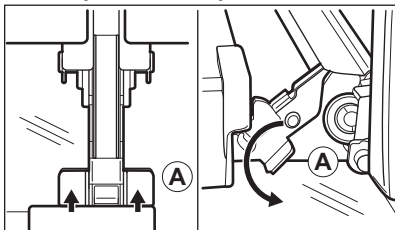

- Csukja be a sütőajtót az első nyitási pozícióig (kb. 70°-os szög).
- Fogja meg az ajtó mindkét oldalát, és felfelé irányuló szögben húzza le a készülékről.
- Helyezze a sütőajtót külső oldalával lefelé fordítva egy puha és egyenes felületre. Ennek célja a karcolódás megelőzése.
- Tartsa meg két oldalon az ajtó felső szélénél lévő díszlécet (B), majd nyomja befelé a tömítésrögzítő kapocs kioldásához.

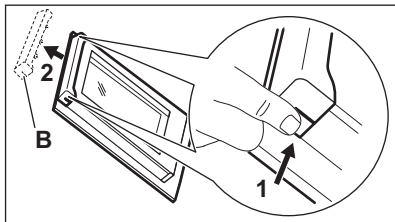

7. Húzza előre a díszlécet az eltávolításhoz.
8. Egyenként fogja meg az ajtó üvegtábláit a felső szélüknél, és felfele húzva vegye ki őket a vezetősínből.

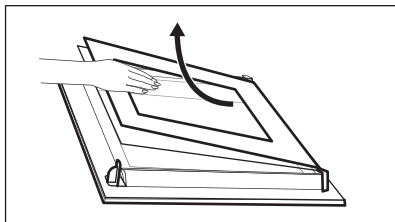

9. Tisztítsa meg az üveglapot mosószeres vízzel. Óvatosan törölje szárazra az üveglapot.

A tisztítás befejeztével tegye vissza az üveglapokat és az ajtót a helyére. Ismétlje meg fordított sorrendben a fenti lépéseket. Először a kisebb táblát helyezze vissza, majd a nagyobbat.

10.6 A lámpa izzójának cseréje

Tegyen egy kendőt a készülék belsejének az aljára. Ez

megakadályozza a sütővilágítás üvegbúrájának és a sütőtérnek a sérülését.



FIGYELMEZTETÉS!

Áramütésveszély! A lámpa cseréje előtt kapcsolja le a hálózati biztosítékot / kisautomatát.

Forró lehet a sütővilágítás izzója és üvegbúrája.

1. Kapcsolja ki a készüléket.
2. Vegye ki a biztosítékot a biztosítékdozból, vagy kapcsolja le az áramköri megszakítót.

Felső lámpa

1. Az üveg lámpaburkolat eltávolításához forgassa azt az óramutató járásával ellentétes irányba.

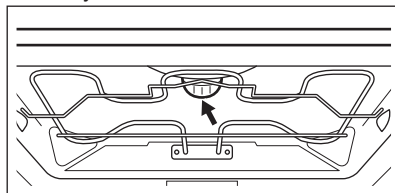

2. Tisztítsa meg az üveg lámpaburkolatot.
3. Cserélje ki az izzót egy megfelelő, 300 °C-ig hőálló izzóra.
4. Szerelje fel az üvegfedelet.

11. HIBAELHÁRÍTÁS



FIGYELMEZTETÉS!

Olvassa el a „Biztonság” című fejezetet.

11.1 Mit tegyek, ha...

Jelenség	Lehetséges ok	Javítási mód
Nem lehet elindítani vagy üzemeltetni a sütőt.	A sütő nincs csatlakoztatva az elektromos hálózathoz, vagy csatlakoztatása nem megfelelő.	Ellenőrizze, hogy a sütő jól van-e csatlakoztatva az elektromos hálózathoz (lásd a bekötési rajzot, ha van).

Jelenség	Lehetséges ok	Javítási mód
A sütő nem melegszik fel.	A készülék kikapcsolt állapotban van.	Kapcsolja be a sütőt.
A sütő nem melegszik fel.	Az óra nincs beállítva.	Állítsa be az órát.
A sütő nem melegszik fel.	Nem végezte el a szükséges beállításokat.	Ellenőrizze, hogy elvégezte-e a szükséges beállításokat.
A sütő nem melegszik fel.	Aktív az automatikus kikapcsolás.	Olvassa el az „Automatikus kikapcsolás” című részt.
A sütő nem melegszik fel.	A Gyerekzár be van kapcsolva.	Olvassa el „A gyerekzár használata” c. részt.
A sütő nem melegszik fel.	Leolvadt a biztosíték.	Ellenőrizze, hogy a biztosíték okozza-e a problémát. Ha a biztosíték többször is leolvad, hívjon szakképzett villanyszerelőt.
A világítás nem működik.	A világítás izzója meghibásodott.	Cserélje ki az izzót.
Túl hosszú időbe telik az ételek elkészítése, vagy túl gyorsan elkészülnek.	A hőmérséklet túl alacsony vagy túl magas.	Szükség esetén módosítsa a hőmérsékletet. Kövesse a felhasználói kézikönyv utasításait.
Gőz- és páralecsapódás az ételen és a sütőtérben.	Az ételt túl sokáig hagyta a sütőben.	A sütés befejezése után az edényeket ne hagyja 15 - 20 percnél hosszabb ideig a sütőben.
A kijelzőn „C3” látható.	Nem működik a tisztítási funkció. Nem zárta be teljesen a sütőajtót, vagy az ajtózár hibás.	Teljesen csukja be az ajtót.
A kijelzőn „F102” látható.	<ul style="list-style-type: none"> Nem zárta be teljesen a sütőajtót. Az ajtózár meghibásodott. 	<ul style="list-style-type: none"> Teljesen csukja be az ajtót. Kapcsolja ki a sütőt a lakásban lévő kismegszakítóval vagy biztonsági főkapcsolóval, majd kapcsolja be ismét. Ha az „F102” hibakód ismét megjelenik a kijelzőn, forduljon az ügyfélszolgálathoz.

Jelenség	Lehetséges ok	Javítási mód
A kijelző a táblázatban nem szereplő hibakódot jelenít meg.	Elektromos hiba lépett fel.	<ul style="list-style-type: none"> • Kapcsolja ki a sütőt a lakásban lévő kismegszakítóval vagy biztonsági főkapcsolóval, majd kapcsolja be ismét. • Ha a hibaüzenet ismét megjelenik a kijelzőn, forduljon az ügyfélszolgálat-hoz.
A készülék bekapcsol, de nem melegszik fel. A ventilátor nem működik. A kijelzőn "Demo" jelenik meg.	A demo üzemmód bekapcsol.	<ol style="list-style-type: none"> 1. Kapcsolja ki a sütőt. 2. Tartsa nyomva a + gombot. 3. A kijelző első számjegye és a Demo visszajelző villogni kezd. 4. Az értékek módosításához írja be a 2468 kódot a + vagy - gomb segítségével, majd jóváhagyáshoz nyomja meg a ⏸ gombot. 5. A következő számjegy kezd villogni. 6. A Demo üzemmód kikapcsol az utolsó számjegy jóváhagyásakor, ha a kód megfelelő.

11.2 A szerviz számára szükséges adatok

Ha nem talál megoldást egyedül a problémára, forduljon a márkakereskedőhöz vagy a hivatalos szervizközpont-hoz.

A márkaszerviz számára szükséges adatok az adattáblán találhatóak. Az adattábla a készülék sütőterének elülső keretén található. Ne távolítsa el az adattáblát a készülék sütőterének keretéről.

Javasoljuk, hogy az adatokat jegyezze fel ide:

Típus (MOD.)

Termékszám (PNC)

Sorozatszám (S.N.)

12. ENERGIAHATÉKONYSÁG

12.1 Termék és információs adatlap az EU 65-66/2014 sz. rendelkezésnek megfelelően

Gyártó neve	AEG
A készülék azonosítójele	BP501310HM
Energiatakarékossági szám	81.2
Energiatakarékossági osztály	A+
Villamosenergia-fogyasztás normál terhelés és alsó + felső sütés mellett	0.99 kWh/ciklus
Villamosenergia-fogyasztás normál terhelés és légkeveréses sütés mellett	0.69 kWh/ciklus
Sütőterek száma	1
Hőforrás	Villamos energia
Térfogat	71 l
Sütő típusa	Beépíthető sütő
Tömeg	39.5 kg

EN 60350-1 - Háztartási elektromos főzőkészülékek - 1. rész: Tartományok, sütők, gőzsütők és grillezők - A teljesítmény mérésére szolgáló módszerek.

12.2 Energiatakarékosság

A készülék több funkcióval is segít energiát megtakarítani a mindennapos főzés során.

- **Általános javaslatok**
 - Ügyeljen arra, hogy a sütő ajtaja megfelelően legyen becsukva a készülék működése közben, és a sütés során addig tartsa csukva, ameddig lehetséges.
 - Fém edényeket használjon az energiatakarékosság javítása érdekében.
 - Amikor csak lehetséges, az ételt még felfűtés előtt helyezze a sütőbe.
 - A 30 percnél hosszabb ideig tartó sütés során a befejezés előtt csökkentse a sütő hőmérsékletét a minimum értékre, a sütés hosszától függően 3 - 10 perc



időtartamra. A sütőben levő maradék hő tovább folytatja a sütést.

- A maradék hőt más ételek felmelegítéséhez is használhatja.
- **Légkeveréses sütés** - amikor lehetséges, a sütőfunkciókat légkeveréssel használja az energiatakarékosság érdekében.
- **Maradék hő**
Amikor egy sütőfunkciót vagy programot időbeállítással (Időtartam, Befejezés) kapcsol be, és a sütés időtartama 30 percnél hosszabb, a fűtőelemek a sütési idő 10%-ával korábban kapcsolnak ki. A sütővilágítás és a légkeverés továbbra is működik.
- **Sütés kikapcsolt sütővilágítással** - kapcsolja ki a sütővilágítást sütés közben, és csak akkor kapcsolja be, amikor szüksége van rá.
- **A Hőlégbefúvás (nedves) funkciót** úgy terveztük, hogy energiát takarítson meg a főzés során. Működése azt eredményezi, hogy a sütési ciklus során a sütőtérben uralkodó hőmérséklet eltérhet a

kijelzőn látható értéktől, és a sütési időtartamok is eltérhetnek más programoknál a sütési időtartalmaktól. A Hőlégbefűvés (nedves) funkció használatakor a sütővilágítás 30 másodperc elteltével automatikusan kikapcsol. A sütővilágítást ismét bekapcsolhatja, azonban ez a lépés csökkenti az elvárt energiamegtakarítás mértékét.

- **Melegen tartás** - a maradékhőt használhatja az étel melegen tartásához. Ehhez válassza a lehető legalacsonyabb hőmérséklet-beállítást. A kijelző a maradékhő hőmérsékleti értékét mutatja.

13. KÖRNYEZETVÉDELMI TUDNIVALÓK

Kérjük, hogy minden  jelzéssel ellátott anyagot hasznosítson újra. Minden csomagolóanyagot megfelelően dobjon hulladékba, hogy ezzel segítsen a környezet megővésében és a jövő generációinak. A  szimbólummal

ellátott elektromos készülékeket ne dobja a háztartási hulladék közé. Minden elektromos terméket a megfelelő, helyi önkormányzati gyűjtőhelyen vagy helyi hatóságnál, illetve újrahasznosító központban adjon le.

