

HU	Használati útmutató Mosogatógép	2
LV	Lietošanas instrukcija Trauku mazgājamā mašīna	27
LT	Naudojimo instrukcija Indaplovė	50

F88450V11P

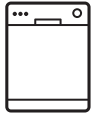

## TARTALOM

1. BIZTONSÁGI TUDNIVALÓK.....	3
2. BIZTONSÁGI UTASÍTÁSOK.....	4
3. TERMÉKLEÍRÁS.....	6
4. KEZELŐPANEL.....	7
5. PROGRAMOK.....	7
6. BEÁLLÍTÁSOK.....	10
7. KIEGÉSZÍTŐ FUNKCIÓK.....	14
8. AZ ELSŐ HASZNÁLAT ELŐTT.....	15
9. NAPI HASZNÁLAT.....	16
10. HASZNOS TANÁCSOK ÉS JAVASLATOK.....	18
11. ÁPOLÁS ÉS TISZTÍTÁS.....	20
12. HIBAELHÁRÍTÁS.....	21
13. MŰSZAKI INFORMÁCIÓK.....	25

## AZ ÖN ELÉGEDETTSÉGE ÉRDEKÉBEN

Köszönjük, hogy megvásárolta ezt az AEG készüléket. Termékünk készítésekor egy olyan berendezést kívántunk létrehozni az Ön számára, amely kifogástalan teljesítményt nyújt hosszú éveken keresztül, köszönhetően az alkalmazott innovatív technológiáknak, amelyek az életét jelentősen megkönnyítik – és amelyeket más készülékeken nem talál meg. Kérjük, szánjon néhány percet az útmutató végigolvasására, hogy a maximumot hozhassa ki készülékéből. Látogassa meg a weboldalunkat:



Kezelési tanácsok, kiadványok, hibaelhárító, szerviz információk:  
[www.aeg.com/webselfservice](http://www.aeg.com/webselfservice)



További előnyökért regisztrálja készülékét:  
[www.registreaeg.com](http://www.registreaeg.com)



Kiegészítők, segédanyagok és eredeti alkatrészek vásárlása a készülékhez:  
[www.aeg.com/shop](http://www.aeg.com/shop)

## VÁSÁRLÓI TÁMOGATÁS ÉS SZERVIZ

Kizárólag eredeti alkatrészek használatát javasoljuk.

Ha készülékével a szervizhez fordul, legyenek kéznél az alábbi adatok: Típus, termékszám, sorozatszám.

Ezek az információk az adattáblán olvashatók.



Figyelmeztetés - Biztonsági információk



Általános információk és hasznos tanácsok



Környezetvédelmi információk

A változtatások jogát fenntartjuk.

# 1. BIZTONSÁGI TUDNIVALÓK

Az üzembe helyezés és használat előtt gondosan olvassa el a mellékelt útmutatót. A gyártó nem vállal felelősséget a helytelen beszerelés vagy használat miatt keletkezett sérülésekért és károkért. Tartsa biztonságos és elérhető helyen az útmutatót, hogy szükség esetén mindig a rendelkezésére álljon.

## 1.1 Gyermekek és fogyatékkal élő személyek biztonsága

- A készüléket 8 év feletti gyermekek és csökkent képességű személyek csak felügyelettel és/vagy a készülék biztonságos használatára és a potenciális veszélyekre vonatkozó megfelelő tájékoztatás megértése esetén használhatják.
- Ne hagyja, hogy gyermekek játsszanak a készülékkel.
- A mosószeret tartsa távol a gyermekektől.
- A gyermekeket és kedvenc háziállatokat tartsa távol a készüléktől, amikor az ajtaja nyitva van.
- Gyermekek felügyelet nélkül nem végezhetnek tisztítási vagy karbantartási tevékenységet a készüléken.

## 1.2 Általános biztonság

- A készüléket háztartási, illetve más hasonló felhasználási területekre szánták, mint például:
  - hétvégi házak, üzletek, irodák és egyéb munkahelyeken kialakított személyzeti konyhák;
  - hotelek, motelek, szállások reggelivel és egyéb lakás céljára szolgáló ingatlanok esetén az ügyfelek számára.
- Ne változtassa meg a készülék műszaki jellemzőit.
- Az üzemi víznyomás (minimum és maximum) értékének 0.5 (0.05) / 8 (0.8) bar (MPa) között kell lennie.
- Soha ne lépje túl a megengedett legnagyobb töltetet 9 .

- Ha a hálózati kábel megsérül, azt a gyártónak vagy a márkaszerviznek vagy más hasonlóan képzett személynek kell kicserélnie, nehogy veszélyhelyzet álljon elő.
- Lefelé fordítva vagy vízszintes irányba tegye a késeket és a hegyes evőeszközöket az evőeszközkosárba.
- A beleütközés elkerülésének megelőzésére, ne hagyja nyitva felügyelet nélkül a készülék ajtaját.
- Bármilyen karbantartás előtt kapcsolja ki a készüléket, és húzza ki a hálózati csatlakozódugót a csatlakozóaljzataból.
- A készülék tisztításához ne használjon nagy nyomású vízugarat és/vagy gőzt.
- Ügyeljen arra, hogy a készülék alsó részén levő szellőzőnyílásokat (ha vannak) a készülék alatti szőnyeg ne zárja el.
- A készülék vízhálózatra történő csatlakoztatásához használja a mellékelt, új tömlőkészletet. Régi tömlőkészlet nem használható fel újra.

## 2. BIZTONSÁGI UTASÍTÁSOK

### 2.1 Elhelyezés

- Távolítsa el az összes csomagolóanyagot.
- Ne helyezzen üzembe, és ne is használjon sérült készüléket.
- Ne helyezze üzembe a készüléket olyan helyen, ahol a hőmérséklet 0 °C alatt van.
- Tartsa be a készülékhez mellékelt üzembe helyezési útmutatóban foglaltakat.
- A készüléket biztonságos szerkezet alá és mellé helyezze.

### 2.2 Elektromos csatlakoztatás



#### FIGYELMEZTETÉS!

Tűz- és áramütésveszély.

- A készüléket kötelező földelni.

- Ellenőrizze, hogy az adattáblán szereplő elektromos adatok megfelelnek-e a háztartási hálózati áram paramétereinek. Amennyiben nem, forduljon szakképzett villanszerelőhöz.
- Mindig megfelelően felszerelt, áramütés ellen védett aljzatot használjon.
- Ne használjon hálózati elosztókat és hosszabbító kábeleket.
- Ügyeljen a hálózati csatlakozódugó és a hálózati kábel épségére. Amennyiben a készülék hálózati vezetékét ki kell cserélni, a cserét márkaszervizünkénél végeztesse el.
- Csak az üzembe helyezés befejezése után csatlakoztassa a hálózati csatlakozódugót a hálózati csatlakozóaljzatba. Ügyeljen arra, hogy a hálózati dugasz üzembe helyezés után is könnyen elérhető legyen.

- A készülék csatlakozásának bontására, soha ne a hálózati kábelnél fogva húzza ki a csatlakozódugót. A kábelt mindig a csatlakozódugónál fogva húzza ki.
- A készülék megfelel az EGK irányelveinek.
- Kizárólag az Egyesült Királyságban és Írországban érvényes. A készülék egy 13 amperes hálózati csatlakozódugóval rendelkezik. Ha a hálózati vezetékben lévő biztosítékot cserélni kell, az alábbi típust használja: 13 amp ASTA (BS 1362).

### 2.3 Vízhálózatra csatlakoztatás

- Ügyeljen arra, hogy ne okozzon sérülést a vízcsöveknek.
- Mielőtt új vagy hosszabb idő óta nem használt csövekhez csatlakoztatja javítás vagy új eszköz (pl. vízóra stb.) felszerelése után a készüléket, addig folyassa a vizet, amíg az teljesen ki nem tisztul.
- A készülék első használata közben és után ellenőrizze, hogy nem látható-e vízszivárgás.
- A befolyócső biztonsági szeleppel, valamint dupla bevonattal ellátott belső elektromos vezetékkel rendelkezik.

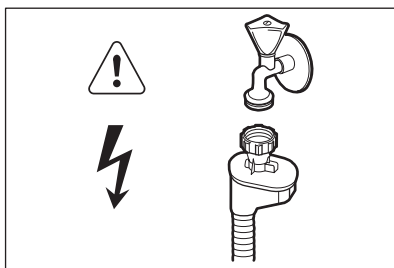

### FIGYELMEZTETÉS!

Veszélyes feszültség.

- Ha a befolyócső megsérül, akkor azonnal zárja el a vízcsapot, majd húzza ki a csatlakozódugót a fali csatlakozóaljzatból. Forduljon a márkaszervizhez a befolyócső cseréje érdekében.

### 2.4 Használat

- Ne üljön vagy álljon rá a nyitott ajtóra.
- A mosogatógépben használt mosogatószerek veszélyesek. Tartsa be a mosogatószer csomagolásán feltüntetett utasításokat.
- Ne igyon a készülékben lévő vízből, és ne játsszon vele.
- Az edényeket a mosogatógépből csak a mosogatóprogram lejártá után vegye ki. Mosogatószer maradhat az edényeken.
- A készülékből forró gőz szabadulhat ki, ha az ajtót mosogatóprogram futása közben kinyitja.
- Ne tegyen gyúlékony anyagot vagy gyúlékony anyaggal szennyezett tárgyat a készülékbe, annak közelébe, illetve annak tetejére.

### 2.5 Ártalmatlanítás



### FIGYELMEZTETÉS!

Sérülés- vagy fulladásveszély.

- Bontsa a készülék hálózati csatlakozását.
- Vágja le a hálózati tápkábelt, és helyezze a hulladékba.
- Szerelje le az ajtókilincset, hogy megakadályozza gyermekek és kedvenc állatok készülékben rekedését.

## 3. TERMÉKLEÍRÁS

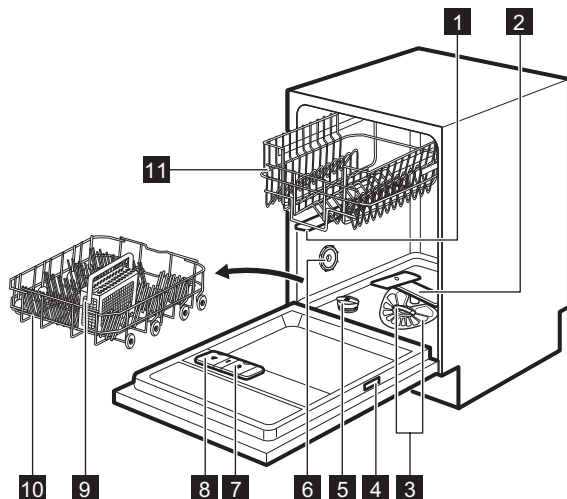

- 1** Felső szórókar
- 2** Alsó szórókar
- 3** Szűrők
- 4** Adattábla
- 5** Sótartály
- 6** Szellőzőnyílás

- 7** Öblítőszer-adagoló
- 8** Mosószer-adagoló
- 9** Evőeszköztartó
- 10** Alsó kosár
- 11** Felső kosár

### 3.1 TimeBeam

A TimeBeam kijelző a padlón, a készülék ajtaja alatt jelenik meg.

- Amikor a program elindul, megjelenik a program időtartama.
- Amikor a mosogatóprogram befejeződött, a **0:00** és **CLEAN** kijelző világítani kezd.
- Amikor a késleltetett indítás elindul, a visszaszámlálás időtartama és a **DELAY** kijelző világítani kezd.
- Ha a készülék hibásan működik, egy hibakód jelenik meg.

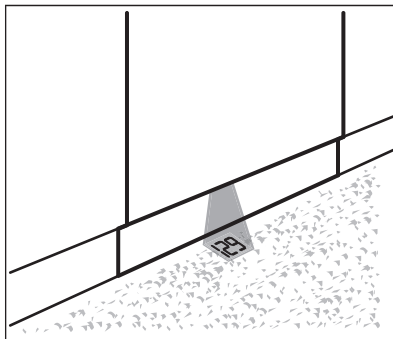



Amikor a szárítási fázis alatt az AirDry program bekapcsol, előfordulhat, hogy a padlón levő fényjelzés nem látható teljesen. A folyamatban lévő programból hozzátétőlegesen hátralévő idő ellenőrzéséhez tekintse meg a kezelőpanel kijelzőjét.

## 4. KEZELŐPANEL

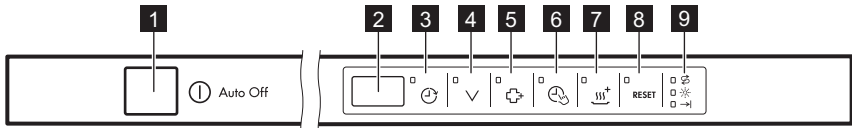

- |                                  |                               |
|----------------------------------|-------------------------------|
| <b>1</b> Be/ki gomb              | <b>6</b> TimeSaver érintőgomb |
| <b>2</b> Kijelző                 | <b>7</b> XtraDry érintőgomb   |
| <b>3</b> Delay érintőgomb        | <b>8</b> RESET érintőgomb     |
| <b>4</b> Program érintőgomb      | <b>9</b> Visszajelzők         |
| <b>5</b> ExtraHygiene érintőgomb |                               |

### 4.1 Visszajelzők

Visszajelző	Megnevezés
→	Program vége visszajelző.
☼	Öblítőszer visszajelző. A program működése során ez a visszajelző sohasem világít.
☼	Só visszajelző. A program működése során ez a visszajelző sohasem világít.

## 5. PROGRAMOK

Program	Szennyezettség mértéke Töltet típusa	Programfázisok	Kiegészítő funkciók
P1 ECO <sup>1)</sup>	<ul style="list-style-type: none"> <li>• Normál szennyezettség</li> <li>• Edények és evőeszközök</li> </ul>	<ul style="list-style-type: none"> <li>• Előmosogatás</li> <li>• Mosogatás 50 °C</li> <li>• Öblítés</li> <li>• Szárítás</li> </ul>	<ul style="list-style-type: none"> <li>• ExtraHygiene</li> <li>• TimeSaver</li> <li>• XtraDry</li> </ul>

Program	Szennyezettség mértéke Töltet típusa	Programfázisok	Kiegészítő funkciók
P2 AUTO SENSE 2)	<ul style="list-style-type: none"> <li>• Összes</li> <li>• Edények, evőeszközök, lábasok és fazekek</li> </ul>	<ul style="list-style-type: none"> <li>• Előmosogatás</li> <li>• Mosogatás (45 °C – 70 °C)</li> <li>• Öblítés</li> <li>• Szárítás</li> </ul>	<ul style="list-style-type: none"> <li>• ExtraHygiene</li> <li>• XtraDry</li> </ul>
P3 <sup>3/4</sup> PROZONE 3)	<ul style="list-style-type: none"> <li>• Vegyes szennyezettség</li> <li>• Edények, evőeszközök, lábasok és fazekek</li> </ul>	<ul style="list-style-type: none"> <li>• Előmosogatás</li> <li>• Mosogatás (50 °C és 65 °C)</li> <li>• Öblítés</li> <li>• Szárítás</li> </ul>	<ul style="list-style-type: none"> <li>• TimeSaver</li> <li>• XtraDry</li> </ul>
P4 PRO	<ul style="list-style-type: none"> <li>• Erős szennyezettség</li> <li>• Edények, evőeszközök, lábasok és fazekek</li> </ul>	<ul style="list-style-type: none"> <li>• Előmosogatás</li> <li>• Mosogatás 70 °C</li> <li>• Öblítés</li> <li>• Szárítás</li> </ul>	<ul style="list-style-type: none"> <li>• ExtraHygiene</li> <li>• TimeSaver</li> <li>• XtraDry</li> </ul>
P5 Quick 30MIN 4)	<ul style="list-style-type: none"> <li>• Friss szennyezettség</li> <li>• Edények és evőeszközök</li> </ul>	<ul style="list-style-type: none"> <li>• Mosogatás 60 °C vagy 65 °C</li> <li>• Öblítés</li> </ul>	<ul style="list-style-type: none"> <li>• ExtraHygiene</li> <li>• XtraDry</li> </ul>
P6 Extra SILENT 5)	<ul style="list-style-type: none"> <li>• Normál szennyezettség</li> <li>• Edények és evőeszközök</li> </ul>	<ul style="list-style-type: none"> <li>• Előmosogatás</li> <li>• Mosogatás 50 °C</li> <li>• Öblítés</li> <li>• Szárítás</li> </ul>	<ul style="list-style-type: none"> <li>• XtraDry</li> </ul>
P7 	<ul style="list-style-type: none"> <li>• Normál vagy enyhe szennyeződés</li> <li>• Kényes cserép- és üvegedények</li> </ul>	<ul style="list-style-type: none"> <li>• Mosogatás 45 °C</li> <li>• Öblítés</li> <li>• Szárítás</li> </ul>	<ul style="list-style-type: none"> <li>• XtraDry</li> </ul>



Program	Szennyezettség mértéke Töltet típusa	Programfázisok	Kiegészítő funkciók
P8  6)	• Összes	• Előmosogatás	

1) Ezzel a programmal a leghatékonyabb víz- és energiafogyasztás mellett mosogathatja el a normál mértékben szennyezett edényeket és evőeszközöket. (Ezt a programot használják tesztprogramként a bevizsgáló intézetek.)

2) A készülék érzékeli a kosarakba helyezett edények mennyiségét és szennyezettségét. Automatikusan beállítja a szükséges hőmérsékletet és a vízmennyiséget, az energiafogyasztást és a program időtartamát.



3) Ezzel a programmal változatos mértékben szennyezett edényeket mosogathat el. Az erősen szennyezett edényeket az alsó kosárba, míg a normál mértékben szennyezetteket a felső kosárba tegye. Nagyobb a víznyomás és magasabb a vízhőmérséklet az alsó kosárban, mint a felső kosárban.

4) Ezzel a programmal frissen szennyezett edényeket mosogathat el. Rövid idő alatt is kiváló eredményt nyújt.

5) Ez a legcsendesebb program. A zajszint csökkentése érdekében a szivattyú nagyon alacsony fordulatszámon működik. Az alacsony fordulatszám miatt hosszabb a program időtartama.

6) Ezzel a programmal gyorsan leöblítheti az edényeket, hogy eltávolítsa az ételmaradékokat, és megakadályozza a kellemetlen szagok kialakulását. Ehhez a programhoz ne használjon mosogatószer.

## 5.1 Fogyasztási értékek

Program 1)	Víz (l)	Energiafogyasztás (kWh)	Időtartam (perc)
P1 <b>ECO</b>	9.9	0.625	240
P2 AUTO SENSE	6 - 12	0.5 - 1.2	40 - 150
P3  PROZONE	11 - 13	1.0 - 1.2	130 - 150
P4 <b>PRO</b>	11 - 13	1.0 - 1.2	130 - 150
P5 Quick 30MIN	8	0.6 - 0.8	30 - 40
P6 Extra SILENT	9 - 11	0.9 - 1.1	220 - 230
P7 	10 - 12	0.8 - 0.9	60 - 80

Program 1)	Víz (l)	Energiafogyasztás (kWh)	Időtartam (perc)
P8 	4	0.1	14

1) A víz nyomása és hőmérséklete, a hálózati feszültség ingadozásai, a funkciók és az edények mennyisége módosíthatja az értékeket.

## 5.2 Tájékoztatás a bevizsgáló intézetek számára

A bevizsgálás elvégzéséhez szükséges összes információ megszerzéséhez küldjön egy e-mailt a következő címre:

[info.test@dishwasher-production.com](mailto:info.test@dishwasher-production.com)

Jegyezze fel az adattáblán található termékszámot (PNC).

# 6. BEÁLLÍTÁSOK

## 6.1 Programválasztás üzemmód és felhasználói üzemmód

Amikor a készülék programválasztás üzemmódban van, beállíthatja a megfelelő programot, és beléphet a felhasználói üzemmódba.

**Felhasználói üzemmódban az alábbi beállítások módosíthatók:**

- A vízlágyító szintjének beállítása a vízkeménységnek megfelelően.
- A program futásának végét jelző hangjelzés be- vagy kikapcsolása.
- A TimeBeam funkció színének beállítása.
- Az öblítőszer hiányára figyelmeztető visszajelző bekapcsolása/kikapcsolása.
- Az AirDry funkció bekapcsolása vagy kikapcsolása.

**Ezeket a beállításokat a készülék a következő módosításig tárolja.**

## A programválasztás üzemmód beállítása

A készülék programválasztás üzemmódban van, ha a **P1** programszám jelenik meg a kijelzőn.

A készülék bekapcsoláskor általában programválasztás üzemmódban van. Ha azonban mégsem ez történik, a programválasztás üzemmódot az alábbi módon lehet beállítani:

Nyomja meg és tartsa lenyomva a **RESET** gombot, míg a készülék programválasztás üzemmódba nem lép.

## 6.2 A vízlágyító

A vízlágyító a vezetékes vízben található ásványi anyagok eltávolítására szolgál, amelyek hátrányosan befolyásolják a mosogatás eredményességét, valamint rongálnák a készüléket.

Annál keményebb a víz, minél többet tartalmaz ezekből az ásványi anyagokból. A vízkeménységet különböző mértékegységekkel mérik.

A vízlágyítót a lakóhelyén jellemző vízkeménységhez kell beállítani. A víz keménységét illetően a helyi vízművektől kaphat tájékoztatást. A jó mosogatási eredmény eléréséhez fontos a vízlágyító szintjének pontos beállítása.

## Vízkeménység

Német fok (°dH)	Francia fok (°fH)	mmol/l	Clarke fok	Vízlágyító szintje
47 - 50	84 - 90	8.4 - 9.0	58 - 63	10
43 - 46	76 - 83	7.6 - 8.3	53 - 57	9
37 - 42	65 - 75	6.5 - 7.5	46 - 52	8
29 - 36	51 - 64	5.1 - 6.4	36 - 45	7
23 - 28	40 - 50	4.0 - 5.0	28 - 35	6
19 - 22	33 - 39	3.3 - 3.9	23 - 27	5 1)
15 - 18	26 - 32	2.6 - 3.2	18 - 22	4
11 - 14	19 - 25	1.9 - 2.5	13 - 17	3
4 - 10	7 - 18	0.7 - 1.8	5 - 12	2
<4	<7	<0.7	< 5	1 2)

1) Gyári beállítás.

2) Ezen a szinten ne használjon sót.

**Amennyiben (sóval vagy só nélkül) használja a normál mosogatószert vagy a kombinált mosogatószer-tablettákat, állítsa be a megfelelő vízkeménységet, hogy a só feltöltés visszajelző bekapcsolva maradjon.**



A sót tartalmazó kombinált mosogatószer-tabletták nem elég hatékonyak a kemény víz lágyításához.

## A vízlágyító szintjének beállítása

A készüléknek programválasztó üzemmódban kell lennie.

1. A felhasználói üzemmódba lépéshez egyszerre nyomja meg és tartsa lenyomva a és a gombokat, amíg a , , , és visszajelzők villogni nem kezdenek, és a kijelző üressé nem válik.
2. Nyomja meg a gombot.
  - A , , és visszajelzők kialszanak.
  - A visszajelző továbbra is villog.

- A kijelző az aktuális beállítást mutatja: pl.:  $5 \text{ L} = 5$ . szint.

3. Többször nyomja meg a gombot a beállítás módosításához.
4. A beállítás megerősítéséhez nyomja meg a be/ki gombot.

## 6.3 Az öblítőszert-adagoló kiürülésére figyelmeztető jelzés

Az öblítőszert lehetővé teszi, hogy az edények folt- és csikmentesen száradjanak.



















Az öblítőszert adagolása a forró vizes öblítési fázis alatt automatikusan történik.

Ha az öblítőszert-adagoló kiürült, az öblítőszert-adagoló visszajelző villogítani kezd, ami azt jelzi, hogy be kell tölteni öblítőszert. Ha öblítőszert tartalmazó kombinált mosogatószer-tablettákat használ, és a szárítási eredmény megfelelő, az öblítőszert feltöltésére figyelmeztető visszajelzőt ki lehet kapcsolni. Azonban a legjobb szárítási eredmények érdekében javasoljuk, hogy mindig használjon öblítőszert.

Amennyiben öblítőszer nélkül használja a normál mosogatószer vagy a kombinált mosogatószer-tablettákat, kapcsolja be a figyelmeztetést, hogy az öblítőszer feltöltés visszajelzője aktív maradjon.

## Hogyan lehet kikapcsolni az öblítőszer hiányára figyelmeztető értesítést?

A készüléknek programválasztó üzemmódban kell lennie.

1. A felhasználói üzemmódba lépéshez egyszerre nyomja meg és tartsa lenyomva a  és a  gombokat, amíg a , , ,  és  visszajelzők villogni nem kezdenek, és a kijelző üressé nem válik.
2. Nyomja meg a  gombot.
  - A , ,  és  visszajelzők kialszanak.
  - A  visszajelző továbbra is villog.
  - A kijelző az aktuális beállítást mutatja:  
  = az öblítőszer hiányára figyelmeztető visszajelző állandóan aktív (gyári beállítás).
3. A beállítás módosításához nyomja meg a  gombot.  
  = az öblítőszer hiányára figyelmeztető visszajelző kikapcsolva.
4. A beállítás megerősítéséhez nyomja meg a be/ki gombot.



















## 6.4 Hangjelzések

Hangjelzések hallhatók, ha a készülékben üzemzavar keletkezik. Nincs lehetőség ezen hangjelzések kikapcsolására.

Amikor a program lejár, szintén egy hangjelzés hallható. Alapértelmezésben ez a hangjelzés ki van kapcsolva, azonban van lehetőség a bekapcsolására.

## A program futásának végét jelző hangjelzés bekapcsolása













A készüléknek programválasztó üzemmódban kell lennie.



1. A felhasználói üzemmódba lépéshez egyszerre nyomja meg és tartsa lenyomva a  és a  gombokat, amíg a , , ,  és  visszajelzők villogni nem kezdenek, és a kijelző üressé nem válik.
2. Nyomja meg a  gombot.
  - A , ,  és  visszajelzők kialszanak.
  - A  visszajelző továbbra is villog.
  - A kijelző az aktuális beállítást mutatja:
    -   = Hangjelzés ki.
    -   = Hangjelzés be.
3. A beállítás módosításához nyomja meg a  gombot.
4. A beállítás megerősítéséhez nyomja meg a be/ki gombot.

## 6.5 A TimeBeam funkció színének beállítása

A készüléknek programválasztó üzemmódban kell lennie.

A láthatóság érdekében a TimeBeam funkció fényugarának színét a padló színének megfelelően módosíthatja. Számos szín közül lehet választani. A TimeBeam funkció ki is kapcsolható.

1. A felhasználói üzemmódba lépéshez egyszerre nyomja meg és tartsa lenyomva a  és a  gombokat, amíg a , , ,  és  visszajelzők villogni nem kezdenek, és a kijelző üressé nem válik.
2. Nyomja meg a  gombot.
  - A , ,  és  visszajelzők kialszanak.
  - A  visszajelző továbbra is villog.

- A kijelzőn egy szám és a C betű látható. Mindegyik szám egy másik szintet jelent.
  -  = TimeBeam kikapcsolva.
- 3. Többször nyomja meg a  gombot a szín módosításához.
  - A különböző színek megjelennek a padlón.
- 4. A beállítás megerősítéséhez nyomja meg a be/ki gombot.

## 6.6 AirDry

Az AirDry kiegészítő funkcióval jobb szárítási eredmény érhető el alacsonyabb energiafogyasztás mellett.

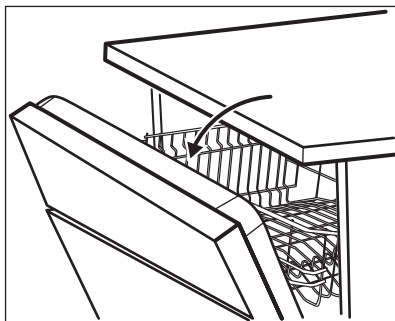

A szárítási szakasz közben egy mechanizmus kinyitja a készülék ajtaját, és nyitva tartja azt.



### VIGYÁZAT!

















Az automatikus ajtónyitást követő 2 percen belül ne próbálja meg az ajtót becsukni. Ez kárt tehet a készülékben.

Az AirDry kiegészítő funkció automatikusan bekapcsol minden **PLATE** program esetén, a  és **WARMER** kivételével (ha rendelkezésre állnak).

A szárítási eredmény javításához tekintse át az XtraDry kiegészítő funkciót, vagy kapcsolja be az AirDry kiegészítő funkciót.

## Az AirDry kiegészítő funkció kikapcsolása

A készüléknek programválasztó üzemmódban kell lennie.

1. A felhasználói üzemmódba lépéshez egyszerre nyomja meg és tartsa lenyomva a  és a  gombokat, amíg a , , ,  és  visszajelzők villogni nem kezdenek, és a kijelző üressé nem válik.
2. Nyomja meg a  gombot.
  - A , ,  és  visszajelzők kialszanak.
  - A  visszajelző továbbra is villog.
  - A kijelző az aktuális beállítást mutatja:  = AirDry bekapcsolva.
3. A beállítás módosításához nyomja meg a  gombot:  = AirDry kikapcsolva.
4. A beállítás megerősítéséhez nyomja meg a be/ki gombot.

## 6.7 MyFavourite

Ezzel a funkcióval beállíthatja és mentheti a gyakrabban használt programot.

Csak 1 programot tárolhat. Az új beállítás törli a korábbi beállítást.

### A MyFavourite program mentése

1. Válassza ki a memóriába mentendő programot.
- A hozzá tartozó kiegészítő funkciókat is beállíthatja a programmal együtt.
2. Nyomja meg és tartsa lenyomva a  gombot, amíg a program és a kiegészítő funkciók visszajelzői néhány másodpercig villogni nem kezdenek.

### A MyFavourite program beállítása

- Nyomja meg a  gombot.
- A kijelzőn megjelenik a MyFavourite visszajelző.

- A kijelzőn megjelenik a program száma és időtartama.
- Ha a kiegészítő funkciókat a programmal együtt mentette, a

kiegészítő funkciókhoz tartozó visszajelzők megjelennek.

## 7. KIEGÉSZÍTŐ FUNKCIÓK



Egy program elindítása előtt mindig kapcsolja be a megfelelő kiegészítő funkciókat.

A kiegészítő funkciókat a program működése közben nem lehet be- vagy kikapcsolni.



Nem minden kiegészítő funkció kombinálható egymással. Ha egymással nem kombinálható kiegészítő funkciókat választ, a készülék automatikusan kikapcsol egy vagy több funkciót. Csak az aktív kiegészítő funkciók visszajelzője világít.

### 7.1 ExtraHygiene

Ezzel a kiegészítő funkcióval higiénikusabban mosogathat. Az utolsó öblítési fázis során a hőmérséklet 70 °C-on marad legalább 10 percig.

#### A(z) ExtraHygiene funkció bekapcsolása

Nyomja meg a(z)  gombot; a hozzá tartozó visszajelző világítani kezd. Amennyiben a kiegészítő funkció nem alkalmazható a programhoz, a hozzá tartozó visszajelző nem kezd el világítani, vagy néhány másodpercig gyorsan villog, majd elalszik. A kijelző a program frissített időtartamát mutatja.

### 7.2 XtraDry

Kapcsolja be ezt a kiegészítő funkciót, ha szeretné megnövelni a szárítási teljesítményt. Ezen kiegészítő funkció alkalmazásakor néhány program időtartama, a vízfogyasztás és az utolsó öblítés hőmérséklete módosulhat.

Az XtraDry állandó kiegészítő funkció minden nem **ECO** programnál, és nem kell beállítani minden ciklusnál.

A többi programnál az XtraDry állandó kiegészítő funkció, és a készülék automatikusan alkalmazza a következő ciklusoknál. Ez a beállítás bármikor módosítható.

Az XtraDry funkció bekapcsolása kikapcsolja az TimeSaver funkciót és viszont.

#### A XtraDry funkció bekapcsolása

Nyomja meg a  gombot. A megfelelő visszajelző világítani kezd.

Amennyiben a kiegészítő funkció nem alkalmazható a programhoz, a hozzá tartozó visszajelző nem kezd el világítani, vagy néhány másodpercig gyorsan villog, majd elalszik.

A kijelző a program frissített időtartamát mutatja.

### 7.3 TimeSaver

Ez a funkció növeli a víz nyomását és hőmérsékletét. A mosogatási és szárítási fázisok rövidebbek.

A program teljes időtartama körülbelül 50%-kal csökken.

A mosogatás eredményessége megegyezik a normál időtartamú program eredményességével. A szárítás eredményessége csökkenhet.

#### A(z) TimeSaver funkció bekapcsolása

Nyomja meg a(z)  gombot; a hozzá tartozó visszajelző világítani kezd.

Amennyiben a kiegészítő funkció nem alkalmazható a programhoz, a hozzá tartozó visszajelző nem kezd el világítani,

vagy néhány másodpercig gyorsan villog, majd elalszik.

A kijelző a program frissített időtartamát mutatja.

## 8. AZ ELSŐ HASZNÁLAT ELŐTT

1. Ellenőrizze, hogy a vízlágyító aktuális szintje megfelel-e a használt víz keménységének. Amennyiben nem, állítsa be a vízlágyító szintjét.
2. Töltse fel sótartályt.
3. Töltse fel az öblítőszer-adagolót.
4. Nyissa ki a vízcsapot.
5. A készülékben levő gyártási maradványok eltávolításához indítson el egy mosogatóprogramot. Ne használjon mosogatószert, és ne töltsen meg a kosarakat.

Miután elindít egy programot, a készüléknek kb. 5 percre van szüksége ahhoz, hogy a vízlágyítóban lévő műgyantát regenerálja. Ekkor úgy tűnhet, hogy a készülék nem működik megfelelően. A mosási fázis csak akkor kezdődik meg, amikor a fenti művelet véget ér. Ez a művelet rendszeres időközönként ismétlődik.

### 8.1 Sótartály



#### VIGYÁZAT!

Csak mosogatógéphez készült, speciális só használjon.

A só a vízlágyítóban a gyanta regenerálására, valamint a napi használat során a megfelelő mosogatósi eredmény biztosítására szolgál.

### A sótartály feltöltése

1. Csavarja le a sótartály kupakját az óramutató járásával ellenkező irányba.
2. Öntsön 1 liter vizet a sótartályba (csak az első alkalommal).
3. Töltse fel a sótartályt regeneráló sóval.

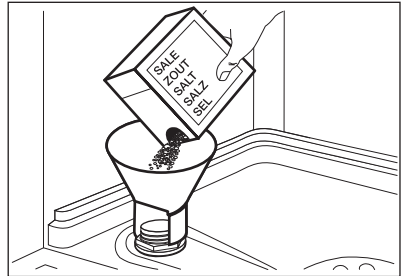

4. Távolítsa el a sótartály nyílása körül lévő sót.

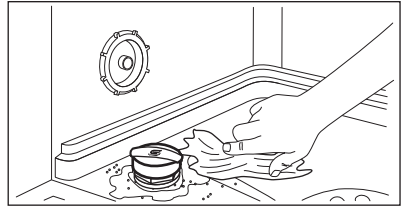

5. Csavarja vissza a kupakot az óramutató járásával megegyező irányban a sótartály bezárásához.



#### VIGYÁZAT!

Víz és só juthat ki a töltés során a sótartályból. Miután feltöltötte a sótartályt, azonnal indítsa el a mosogatóprogramot a korrózió megelőzése érdekében.

## 8.2 Hogyan töltjük fel az öblítőszer-adagolót?

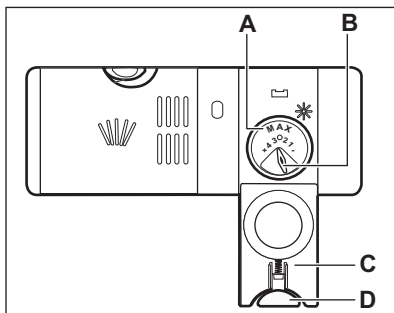
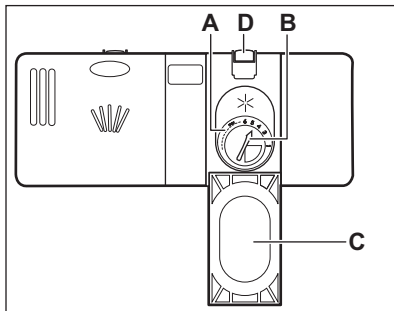

### VIGYÁZAT!

Csak mosogatógépekhez készített öblítőszer használjon.

1. A kioldó gomb megnyomásával (D) nyissa ki a fedelet (C).
2. Töltse az öblítőszeret az adagolóba (A), a „max” jelzésig.
3. A kiömlött öblítőszeret nedvszívó törlőkendővel távolítsa el, hogy a mosogatóprogram alatt megakadályozza a túlzott habképződést.
4. Zárja le a fedelet. Ellenőrizze, hogy reteszelt helyzetben van-e a kioldó gomb.



Elfordíthatja az adagolt mennyiség választókapcsolót (B) 1 (legkisebb mennyiség) és 4 vagy 6 (legnagyobb mennyiség) közötti állásokba.

## 9. NAPI HASZNÁLAT

1. Nyissa ki a vízcsapot.
2. A készülék bekapcsolásához nyomja meg a be/ki gombot.

Ügyeljen arra, hogy a készülék programválasztási üzemmódban legyen.

- Ha világít a só visszajelző, akkor töltsse fel a sótartályt.
- Ha világít az öblítőszer-adagoló visszajelző, akkor töltsse fel az öblítőszer-adagolót.

3. Pakolja meg megfelelően a kosarakat.
4. Töltsse be a mosogatószert.
5. Állítsa be és indítsa el a töltet típusának és a szennyeződés mértékének megfelelő programot.

### 9.1 A mosogatószer használata

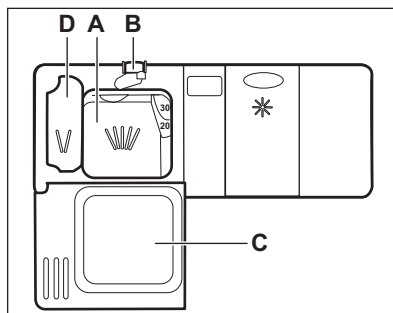



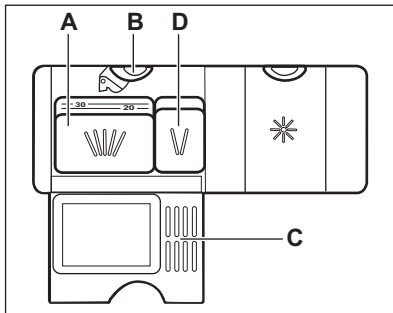

1. A kioldó gomb megnyomásával (B) nyissa ki a fedelet (C).
2. Tegye a mosogatószeret por vagy tableta formájában az adagolóba (A).
3. Ha a mosogatóprogram előmosási fázissal is rendelkezik, tegyen egy kevés mosogatószeret az előmosási mosogatószer adagolóba (D).
4. Zárja le a fedelet. Ellenőrizze, hogy reteszelt helyzetben van-e a kioldó gomb.

## 9.2 Program kiválasztása és elindítása

### Az Auto Off funkció

Ha a készülék nem végez tevékenységet, akkor az energiafogyasztás csökkentése érdekében ez a funkció automatikusan kikapcsolja a készüléket.

A funkció az alábbiak esetén lép működésbe:

- A program befejezése után 5 perccel.
- 5 perccel azután, ha a program nem indult el.

### A program indítása

1. Tartsa résnyre nyitva a készülék ajtaját.
2. A készülék bekapcsolásához nyomja meg a be/ki gombot. Győződjön meg arról, hogy a készülék programválasztás üzemmódban van.
3. Nyomja meg egymás után többször a  gombot, amíg az elindítandó program száma meg nem jelenik a kijelzőn. A kijelzőn körülbelül 3

- másodpercre megjelenik a program száma, ezután pedig az időtartama.
4. Állítsa be a megfelelő kiegészítő funkciókat.
5. Csukja be a készülék ajtaját a program elindításához.

### Egy program késleltetett indítással való indítása

1. Állítson be egy programot.
2. Annyiszor nyomja meg a  gombot, amíg a beállítani kívánt késleltetés meg nem jelenik a kijelzőn (1 és 24 óra között).

A Késleltetés visszajelző világítani kezd.

3. Csukja be a készülék ajtaját a visszaszámlálás elindításához.

A visszaszámlálás működése alatt a késleltetési idő növelhető, azonban a program és a kiegészítő funkciók kiválasztása már nem módosítható. Amikor a visszaszámlálás befejeződött, automatikusan megkezdődik a program végrehajtása.

### Ajtónyitás a készülék működése alatt

Ha kinyitja az ajtót egy program futása közben, a készülék leáll. Ez módosíthatja a program energiafogyasztását és időtartamát. Amikor ismét becsukja az ajtót, a visszaszámlálás a megszakítási ponttól folytatódik.



Ha a szárítási fázis alatt 30 másodpercnél hosszabb időre kinyitja az ajtót, az éppen futó program kikapcsol. Ez nem történik meg, ha az ajtót az AirDry funkció nyitja ki.



Ha a AirDry funkció automatikusan kinyitja a készülék ajtaját, ne próbálja azt becsukni a kinyitást követő 2 percen belül, mert ezzel kárt tehet a készülékben. Ha ezután az ajtó további 3 percig csukva marad, az éppen futó program befejeződik.

## Visszaszámlálás alatt a késleltetett indítás leállítása

Ha törli a késleltetett indítást, ismét be kell állítania a programot és a funkciókat.

Nyomja meg és tartsa lenyomva a **RESET** gombot, míg a készülék programválasztás üzemmódba nem lép.

## A program törlése

Nyomja meg és tartsa lenyomva a **RESET** gombot, míg a készülék programválasztás üzemmódba nem lép. Egy új mosogatóprogram elindítása előtt ellenőrizze, hogy van-e mosogatószer a mosogatószer-adagolóban.

## Miután a program véget ért

A mosogatóprogram befejezése után világítani kezd a vége visszajelző, és 0:00 látható a kijelzőn.

Minden gomb inaktív a be/ki gomb kivételével.

1. A készülék kikapcsolásához nyomja meg a be/ki gombot, vagy várja meg, hogy az Auto Off funkció automatikusan kikapcsolja a készüléket. Ha az Auto Off funkció bekapcsolása előtt kinyitja az ajtót, akkor automatikusan leáll a készülék.
2. Zárja el a vízcsapot.

# 10. HASZNOS TANÁCSOK ÉS JAVASLATOK

## 10.1 Általános

Az alábbi ötletek optimális tisztítási és szárítási eredményt biztosítanak a napi használat során, valamint segítséget nyújtanak a környezet megővésében.

- Távolítsa el a nagyobb ételmaradványokat az edényekről.
- Az edényeket ne öblítse le kézzel előzetesen. Ha szükséges, használja az előmosogatósi programot (ha van), vagy válasszon előmosogatósi fázissal rendelkező mosogatóprogramot.
- Mindig használja ki a kosarak teljes területét.
- A készülékbe való bepakolásakor ügyeljen arra, hogy a mosogatókar fűvókáiból kilépő víz teljesen elérhesse és lemossa az edényeket. Ügyeljen arra, hogy az edények ne érjenek egymáshoz, illetve ne fedjék le egymást.
- A mosogatószert, öblítőszert és sót használhatja különállóan, vagy használjon kombinált mosogatószertablettákat (pl.: „3 az 1-ben”, „4 az 1-ben”, „Mind az 1-ben”). Kövesse a

csomagoláson feltüntetett utasításokat.

- Válassza ki a töltet típusának és a szennyeződés mértékének megfelelő programot. Az ECO programmal a leghatékonyabb víz- és energiafogyasztás mellett mosogathatja el a normál mértékben szennyezett edényeket és evőeszközöket.

## 10.2 Só, öblítőszert és mosogatószert használata

- Kizárólag sót, öblítőszert és mosogatószert használjon a mosogatógépből. Egyéb termékek károsodást okozhatnak a készülékben.
- Az olyan környéken, ahol a víz kemény vagy nagyon kemény, javasoljuk a sima mosogatószert (további hatóanyagokkal nem rendelkező por, gél, tableta), öblítőszert és só különálló használatát az optimális tisztítási és szárítási eredmény eléréséhez.
- Legalább havonta egyszer speciális készüléktisztító szerrel járassa meg a készüléket.

- Rövid programok során nem oldódnak fel teljesen a mosogatószer tabletták. A mosogatószer maradványok edényeken való lerakódásának megakadályozására hosszú programoknál használja a tablettákat.
- Ne használjon a szükségesnél több mosogatószert. További információkért olvassa el a mosogatószer csomagolásán található útmutatásokat.
- Az üreges tárgyakat (pl. csészék, poharak és lábasok) nyílásukkal lefele tegye be.
- Fontos, hogy az edények és evőeszközök ne csúszzanak egymásba. Keverje más evőeszközökkel a kanalakat.
- Ellenőrizze, hogy a poharak nem érnek-e más poharakhoz.
- A kisebb tárgyakat helyezze az evőeszközkosárba.
- A könnyű darabokat helyezze a felső kosárba. Ügyeljen arra, hogy az eszközök ne mozdulhassanak el.
- A mosogatóprogram elindítása előtt győződjön meg arról, hogy a szórókar szabadon mozoghat.

### 10.3 Mit tegyek, ha szeretném abbahagyni a kombinált mosogatószer-tabletták használatát?

Külön mosogatószer, só és öblítőszer használatának megkezdése előtt végezze el az alábbi lépéseket:

1. Állítsa be a legmagasabb szintet a vízlágýtóban.
2. Ellenőrizze, hogy tele van-e a sótartály és az öblítőszer-adagoló.
3. Indítsa el a legrövidebb programot, mely öblítési fázist tartalmaz. Ne használjon mosogatószert, és ne töltsen meg a kosarakat.
4. A program lefutása után állítsa be a vízlágýtót a lakhelyén levő vízkeménységnek megfelelően.
5. Állítsa be az adagolt öblítőszer mennyiségét.
6. Kapcsolja be az öblítőszer hiányára figyelmeztető jelzést.

### 10.4 A kosarak megtöltése

- Csak mosogatógépbe tehető darabok mosogatására használja a készüléket.
- Ne tegyen fából, szaruból, alumíniumból, ónból és rézből készült darabokat a készülékbe.
- Ne helyezzen a készülékbe vizet felszívó darabokat (szivacsot, rongyot).
- Távolítsa el az ételmaradékot az edényekről.
- Áztassa fel az edényekre égett ételt.

### 10.5 Egy program indítása előtt

A következőket ellenőrizze:

- A szűrők tiszták és megfelelően vannak elhelyezve.
- Szoros a sótartály kupakjának rögzítése.
- Nem tömődtek el a szórókarok.
- Van regeneráló só és öblítőszer (ha nem kombinált mosogatószer-tablettákat használ).
- Megfelelő az edények elhelyezése a kosarakban.
- A kiválasztott program megfelel a töltet típusának és a szennyeződés mértékének.
- Megfelelő mennyiségű mosogatószert használ.

### 10.6 A kosarak kipakolása

1. Hagyja lehűlni az edényeket, mielőtt kipakolná a készülékből. A forró edények könnyebben megsérülnek.
2. Először az alsó kosarat, majd a felső kosarat ürítse ki.



Miután a program véget ért, víz maradhat a készülék oldalfalain és ajtaján.

## 11. ÁPOLÁS ÉS TISZTÍTÁS



### FIGYELMEZTETÉS!

Karbantartás előtt kapcsolja ki a készüléket, és húzza ki a hálózati csatlakozódugót a csatlakozóaljzatból.



Az elszennyeződött szűrők és az eltömődött szórókarok rontják a mosogatás eredményességét. Rendszeresen ellenőrizze, és szükség esetén tisztítsa meg azokat.

### 11.1 A szűrők tisztítása

A szűrőrendszer 3 részegységből áll.

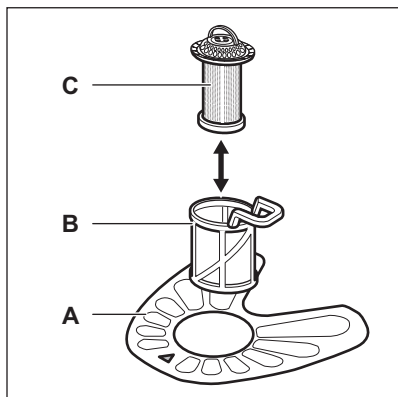

1. Az óramutató járásával ellentétesen fordítsa el a (B) szűrőt, és vegye ki.

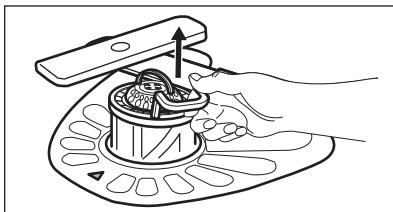
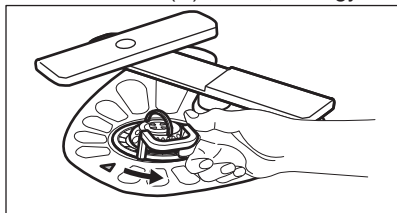

2. Húzza ki a (C) szűrőt a (B) szűrőből.
3. Vegye ki a lapos szűrőt (A).

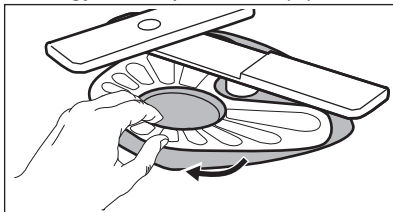

4. Vízrel tisztítsa meg a szűrőket.

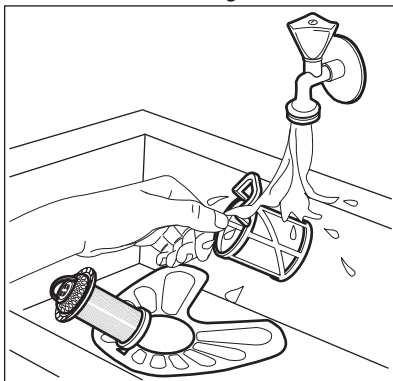

5. Győződjön meg arról, hogy nincs ételmaradvány vagy egyéb szennyeződés a vízgűjtőben vagy annak széle körül.
6. Tegye vissza a lapos szűrőt (A) a helyére. Ügyeljen arra, hogy megfelelően helyezkedjen el a két vezetősín alatt.

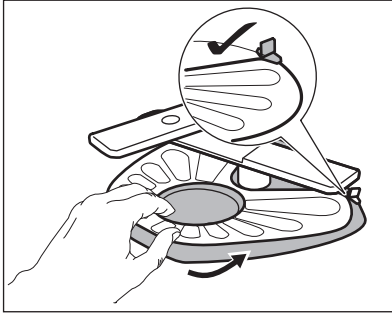

7. Szerelje vissza a szűrőket (B) és (C).
8. Tegye vissza a szűrőt (B) a lapos szűrőbe (A). Az óramutató járásával megegyező irányban forgassa, amíg nem rögzül.

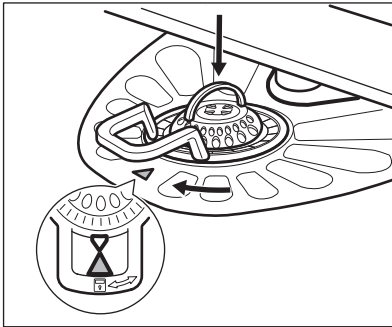

#### **VIGYÁZAT!**

A szűrők helytelen pozíciója nem kielégítő mosogatási eredményt okoz, és a készüléket is károsítja.

## 11.2 A szűrőkarok tisztítása

Ne szerelje ki a szűrőkarokat. Ha a szűrőkarok furatai eltömődnek, a szennyeződés megmaradó részét egy hegyes végű tárggyal távolítsa el.

## 11.3 Külső tisztítás

- A készüléket puha, nedves ruhával tisztítsa.
- Csak semleges tisztítószerrel használjon.
- Ne használjon súrolószerrel, súrolószivacsot vagy oldószereket.

## 11.4 Belső tisztítás

- Egy puha, nedves ronggyal gondosan tisztítsa meg a készüléket, beleértve az ajtó gumi tömítését.
- Amennyiben rendszeresen rövid időtartamú programokat használ, ezek zsír- és vízkőlerakódásokat okozhatnak a készülék belsejében. Ennek megakadályozása érdekében azt javasoljuk, hogy legalább 2 havonta futtasson le egy hosszú időtartamú mosogatóprogramot.
- A készülék maximális hatékonyságának megőrzése érdekében javasoljuk, hogy havonta használja a mosogatógépekhez kifejlesztett speciális tisztítószerrel. Gondosan kövesse a termék csomagolásán található útmutatásokat.

## 12. HIBAELHÁRÍTÁS

A készülék nem működik, vagy működés közben leáll. Mielőtt a márkaszervizhez fordul, győződjön meg arról, hogy saját maga képes-e a hiba elhárítására a táblázatban található információk segítségével.





#### **FIGYELMEZTETÉS!**

A nem megfelelően elvégzett javítások súlyos biztonsági kockázatot jelenthetnek a készülék felhasználója számára. Minden javítást képzett szakembernek kell elvégeznie.

**Bizonyos meghibásodások esetén a kijelzőn egy riasztási kód látható.**

**Az előforduló hibák többsége anélkül megoldható, hogy a márkaszervizhez kellene fordulni.**

Meghibásodás és riasztási kód	Lehetséges ok és megoldás
Nem lehet bekapcsolni a készüléket.	<ul style="list-style-type: none"> <li>• Ügyeljen arra, hogy a villásdugó be legyen dugva a hálózati aljzatba.</li> <li>• Ellenőrizze, hogy nem oldott-e ki valamelyik biztosíték a biztosítékdobozban.</li> </ul>
A program nem indul el.	<ul style="list-style-type: none"> <li>• Ellenőrizze, hogy a készülék ajtaja be van-e csukva.</li> <li>• Ha késleltetett indítás van beállítva, törölje azt, vagy várja meg a visszaszámlálás befejeződését.</li> <li>• A készülék megkezdte a gyanta regenerálását a vízlágyítóban. A művelet időtartama kb. 5 perc.</li> </ul>
A készülék nem tölt be vizet. A kijelzőn  jelenik meg.	<ul style="list-style-type: none"> <li>• Ellenőrizze, hogy nyitva van-e a vízcsap.</li> <li>• Ellenőrizze, hogy a hálózati víznyomás nem túl alacsony-e. Ezzel kapcsolatban kérjen tájékoztatást a helyi vízműtől.</li> <li>• Ellenőrizze, hogy a vízcsap nincs-e eltömődve.</li> <li>• Ellenőrizze, hogy a vízbefolyó-tömlőben található szűrő nincs-e eltömődve.</li> <li>• Ellenőrizze, hogy a vízbefolyó-tömlő nincs-e megcsavarodva vagy megtörve.</li> </ul>
A készülék nem engedi ki a vizet. A kijelzőn  jelenik meg.	<ul style="list-style-type: none"> <li>• Ellenőrizze, hogy a szifon nincs-e eltömődve.</li> <li>• Ellenőrizze, hogy a kifolyócsőben található szűrő nincs-e eltömődve.</li> <li>• Ellenőrizze, hogy a belső szűrőrendszer nincs-e eltömődve.</li> <li>• Ellenőrizze, hogy a kifolyócső nincs-e megcsavarodva vagy megtörve.</li> </ul>
A kifolyásgátló bekapcsolt. A kijelzőn  jelenik meg.	<ul style="list-style-type: none"> <li>• Zárja el a vízcsapot, és forduljon a márkaszervizhez.</li> </ul>
A készülék működés közben többször leáll, majd elindul.	<ul style="list-style-type: none"> <li>• Ez normális. Ez optimális tisztítást és energiatakarékos működést eredményez.</li> </ul>
A program túl hosszú ideig működik.	<ul style="list-style-type: none"> <li>• Válassza a TimeSaver kiegészítő funkciót a program idejének lerövidítéséhez.</li> <li>• Ha késleltetett indítás kiegészítő funkció van beállítva, törölje azt, vagy várja meg a visszaszámlálás befejeződését.</li> </ul>
A kijelzőn a hátralevő idő értéke növekszik, és majdnem a program befejezéséig tartó időre ugrik.	<ul style="list-style-type: none"> <li>• Ez nem hiba. A készülék megfelelően üzemel.</li> </ul>
A készülék ajtajából enyhe szivárgás észlelhető.	<ul style="list-style-type: none"> <li>• A készülék szintezése nem megfelelő. A vízszintbe állításhoz lazítsa vagy húzza meg az állítható lábakat (ha vannak).</li> <li>• A készülék ajtaja nem központosan áll az üstön. Állítson a hátsó lábon (ha van).</li> </ul>

Meghibásodás és riasztási kód	Lehetséges ok és megoldás
Nehéz becsukni a készülék ajtaját.	<ul style="list-style-type: none"> <li>A készülék színtezése nem megfelelő. A vízszintbe állításhoz lazítsa vagy húzza meg az állítható lábakat (ha vannak).</li> <li>Az edények és evőeszközök egyes részei kiállnak a kosarakból.</li> </ul>
Csörgő/kopogó zaj hallatszik a készülék belsejéből.	<ul style="list-style-type: none"> <li>Az edények és evőeszközök elhelyezése nem megfelelő a kosarakban. Lásd a kosár megpakolására vonatkozó ismertetőt.</li> <li>Ellenőrizze, hogy a szórókarok szabadon mozognak-e.</li> </ul>
A hálózati megszakító a készülék miatt leold.	<ul style="list-style-type: none"> <li>A hálózati megszakító terhelhetősége (amperszáma) nem elegendő az összes háztartási készülék egyszerre történő üzemeltetéséhez. Ellenőrizze a konnektor terhelhetőségét (amperszámát) és a megszakító kapacitását, és kapcsolja ki a használatban levő készülékek egyikét.</li> <li>Belső elektromos hiba a készülékben. Vegye fel a kapcsolatot egy márkaszervizzel.</li> </ul>



A lehetséges okok megismerésére nézze meg „**Az első használat előtt**”, a „**Napi használat**” vagy a „**Hasznos tanácsok és javaslatok**” című fejezetet.

Ha a probléma ismét jelentkezik, akkor forduljon a márkaszervizhez.

A táblázatban nem található riasztási kódokkal kapcsolatban forduljon a márkaszervizhez.

Miután ellenőrizte a készüléket, kapcsolja azt ki, majd kapcsolja be újra.

## 12.1 A mosogatás és a szárítás eredménye nem kielégítő

Jelenség	Lehetséges ok és megoldás
A mosogatás eredménye nem kielégítő.	<ul style="list-style-type: none"> <li>Olvassa el a „<b>Napi használat</b>” és a „<b>Hasznos tanácsok és javaslatok</b>” c. fejezetet, valamint a kosár megtöltésére vonatkozó útmutatót.</li> <li>Használjon intenzívebb mosogatóprogramot.</li> <li>Tisztítsa meg a szórókar-fúvókákat és a szűrőt. Olvassa el az „<b>Ápolás és tisztítás</b>” című fejezetet.</li> </ul>

Jelenség	Lehetséges ok és megoldás
A szárítás eredménye nem ki- elégítő.	<ul style="list-style-type: none"> <li>• Az elmosogatott tárgyakat túl hosszú ideig hagyta a zárt készülékben.</li> <li>• Nincs a készülékben öblítőszer, vagy nem elegendő az adagolt öblítőszer mennyisége. Állítsa az öblítőszer-adagolót magasabb fokozatra.</li> <li>• Szükséges lehet a műanyag evőeszközök és edények törülközővel való szárítása.</li> <li>• A legjobb szárítási eredmény eléréséhez kapcsolja be az XtraDry kiegészítő funkciót, majd válassza az AirDry lehetőséget.</li> <li>• Javasoljuk, hogy mindig használjon öblítőszert, kombinált mosogatószer-tabletták használatakor is.</li> </ul>
Fehéres csíkok vagy kékes réteg látható a poharakon és edényeken.	<ul style="list-style-type: none"> <li>• Túl nagy volt az adagolt öblítőszer mennyisége. Alacsonyabb szintre állítsa be az öblítőszer szintjét.</li> <li>• Túl sok volt a mosogatószer.</li> </ul>
Szennyeződések és cseppnyomok vannak a poharakon és edényeken.	<ul style="list-style-type: none"> <li>• Nem elegendő az adagolt öblítőszer mennyisége. Állítsa magasabbra az öblítőszer szintjét.</li> <li>• Lehet, hogy az öblítőszer minősége az oka.</li> </ul>
Nedvesek az edények.	<ul style="list-style-type: none"> <li>• A legjobb szárítási eredmény eléréséhez kapcsolja be az XtraDry kiegészítő funkciót, majd válassza az AirDry lehetőséget.</li> <li>• Nem szerepel szárítási fázis a programban, vagy alacsony a szárítási fázis hőmérséklete.</li> <li>• Az öblítőszer-adagoló üres.</li> <li>• Lehet, hogy az öblítőszer minősége az oka.</li> <li>• Lehet, hogy a kombinált mosogatószer-tabletták minősége az oka. Próbálkozzon másik márkával, vagy töltsen fel az öblítőszer-adagolót, és kombinált mosogatószer-tablettákkal együtt használja az öblítőszert.</li> </ul>
A készülék belseje nedves.	<ul style="list-style-type: none"> <li>• Ez nem hiba. A jelenséget az okozza, hogy a levegőben levő nedvesség kicsapódik a falakon.</li> </ul>
Szokatlan habképződés mosogatás közben.	<ul style="list-style-type: none"> <li>• Csak mosogatógépekhez készült mosogatószert használjon.</li> <li>• Szívárogoz az öblítőszer-adagoló. Vegye fel a kapcsolatot egy márkaszervizzel.</li> </ul>
Rozsdafoltok láthatók az evőeszközökön.	<ul style="list-style-type: none"> <li>• Túl sok a só a mosogatáshoz használt vízben. Lásd „<b>A vízlágyító</b>” c. fejezetet.</li> <li>• Ezüst és rozsdamentes evőeszközöket helyezett egymás mellé. Ne helyezzen egymáshoz közel ezüst és rozsdamentes tárgyakat.</li> </ul>



Jelenség	Lehetséges ok és megoldás
Mosogatószer marad a program végén a mosogatószer-adagolóban.	<ul style="list-style-type: none"> <li>A mosogatószer-tabletta beragadt az adagolóba, és ezért nem teljesen mosta ki a víz.</li> <li>A víz nem tudja kimosni a mosogatószert az adagolóból. Ellenőrizze, hogy a szórókar nincs-e eltömődve.</li> <li>Ellenőrizze, hogy a kosarakba helyezett eszközök nem akadályozzák-e a mosogatószer-adagoló fedelének kinyitását.</li> </ul>
A készülék belsejében kellemetlen szag észlelhető.	<ul style="list-style-type: none"> <li>Lásd a „<b>Belső tisztítás</b>” című szakaszt.</li> </ul>
Vízkölerakódás látható az evőeszközökön, az üstön és az ajtó belsején.	<ul style="list-style-type: none"> <li>A só szintje alacsony; ellenőrizze a feltöltés visszajelzőt.</li> <li>Laza a sótartály kupakjának rögzítése.</li> <li>A csapvíz kemény. Lásd „<b>A vízlágyító</b>” c. fejezetet.</li> <li>Még akkor is használjon sót, és állítsa be a vízlágyító regenerálását, ha kombinált mosogatószer-tablettákat használ. Lásd „<b>A vízlágyító</b>” c. fejezetet.</li> <li>Amennyiben továbbra is vízkőmaradványokat észlel, erre a célra készült speciális készülék tisztító szerrel tisztítsa meg a készüléket.</li> <li>Próbáljon ki másik mosogatószert.</li> <li>Forduljon a mosogatószer gyártójának ügyfélszolgálatához.</li> </ul>
Az edények fénytelenévé váltak, elszíneződtek vagy sérültek.	<ul style="list-style-type: none"> <li>Ellenőrizze, hogy kizárólag mosogatógépben tisztítható tárgyakat helyezett-e a készülékbe.</li> <li>Óvatosan végezze a kosarakba való be- és kipakolást. Lásd a kosár megpakolására vonatkozó ismertetőt.</li> <li>A kényes darabokat helyezze a felső kosárba.</li> </ul>



A lehetséges okok megismerésére nézze meg „**Az első használat előtt**”, a „**Napi használat**” vagy a „**Hasznos tanácsok és javaslatok**” című fejezetet.

## 13. MŰSZAKI INFORMÁCIÓK



Méretek	Szélesség / magasság / mélység (mm)	446 / 818 - 898 / 550
Elektromos csatlakoztatás <sup>1)</sup>	Feszültség (V)	200 - 240
	Frekvencia (Hz)	50 / 60
Hálózati víznyomás	Min. / max. bar (MPa)	0.5 (0.05) / 8 (0.8)
Vízellátás	Hidegvíz vagy melegvíz <sup>2)</sup>	maximum 60 °C

Kapacitás	Teríték	9
Energiafogyasztás	Bekapcsolva hagyva (W)	5.0
Energiafogyasztás	Kikapcsolt állapotban (W)	0.10

1) A további értékeket lásd az adattáblán.

2) Ha a melegvíz alternatív energiaforrásból származik (pl. napelemek, szélenergia), akkor az energiafogyasztás csökkentése érdekében használja a melegvíz-vezetékét.

## 14. KÖRNYEZETVÉDELMI TUDNIVALÓK

Kérjük, hogy minden  jelzéssel ellátott anyagot hasznosítson újra. Minden csomagolóanyagot megfelelően dobjon hulladékba, hogy ezzel segítsen a környezet megóvásában és a jövő generációinak. A  szimbólummal

ellátott elektromos készülékeket ne dobja a háztartási hulladék közé. Minden elektromos terméket a megfelelő, helyi önkormányzati gyűjtőhelyen vagy helyi hatóságnál, illetve újrahasznosító központban adjon le.

## SATURS

1. DROŠĪBAS INFORMĀCIJA.....	28
2. DROŠĪBAS NORĀDĪJUMI.....	29
3. IERĪCES APRĀKSTS.....	30
4. VADĪBAS PANELIS.....	31
5. PROGRAMMAS.....	32
6. IESTATĪTIE PARAMETRI.....	34
7. FUNKCIJAS.....	37
8. PIRMS PIRMĀS LIETOŠANAS REIZES.....	38
9. IZMANTOŠANA IKDIENĀ.....	40
10. PADOMI UN IETEIKUMI.....	41
11. KOPŠANA UN TĪRĪŠANA.....	43
12. PROBLĒMRISINĀŠANA.....	44
13. TEHNISKĀ INFORMĀCIJA.....	48

## LABĀKIEM REZULTĀTIEM

Pateicamies, ka izvēlējāties AEG produktu. Esam to izveidojuši, lai ilgstoši nodrošinātu nevainojamu veikspēju, izmantojot novatoriskas tehnoloģijas, kas palīdz vienkāršot dzīvi, – iespējas, ko neatradīsiet parastās ierīcēs. Lūdzu, veltiet dažas minūtes, lai izlasītu šo tekstu un gūtu labākus rezultātus.

Apmeklējiet mūsu mājas lapu:



Atradīsiet lietošanas padomus, brošūras, informāciju par traucējumu novēršanu un apkopi:

**[www.aeg.com/webselfservice](http://www.aeg.com/webselfservice)**



Reģistrējiet savu produktu, lai uzlabotu pakalpojumu:

**[www.registreaeg.com](http://www.registreaeg.com)**



Iegādājieties ierīcei oriģinālās rezerves daļas, materiālus un piederumus:

**[www.aeg.com/shop](http://www.aeg.com/shop)**

## KLIENTU APKALPOŠANA UN PAKALPOJUMI

Iesakām izmantot oriģinālās rezerves daļas.

Sazinoties ar apkalpes dienestu, pārliecinieties, vai jums ir šādi dati: Modelis, izstrādājuma Nr., sērijas numurs.

Šo informāciju var atrast tehnisko datu plāksnītē.



Drošības informācija brīdinājumam un piesardzībai



Vispārēja informācija un padomi



Informācija par apkārtējo vidi

Izmaiņu tiesības rezervētas.

## 1. ⚠️ DROŠĪBAS INFORMĀCIJA

Pirms ierīces uzstādīšanas un lietošanas rūpīgi izlasiet pievienotos norādījumus. Ražotājs neatbild par savainojumiem un bojājumiem, kas radušies ierīces nepareizas uzstādīšanas vai izmantošanas rezultātā. Glabājiet šīs instrukcijas drošā, pieejamā vietā, lai tās varētu izmantot nākotnē.

### 1.1 Bērnu un nespējīgu cilvēku drošība

- Ierīci var izmantot bērni no 8 gadu vecuma un cilvēki ar traucējumiem, ja viņiem sniegti norādījumi un/vai nodrošināta uzraudzība attiecībā uz drošu ierīces izmantošanu un viņi saprot iespējamos riskus.
- Neļaujiet bērniem rotaļāties ar ierīci.
- Glabājiet mazgāšanas līdzekļus bērniem nepieejamās vietās.
- Neļaujiet bērniem un mājdzīvniekiem atrasties ierīces durvju tuvumā, ja tās ir atvērtas.
- Bērni nedrīkst tīrīt ierīci un veikt tās apkopi bez uzraudzības.

### 1.2 Vispārīgi drošības norādījumi

- Ierīce paredzēta izmantošanai mājstarpniecībā un līdzīgiem mērķiem, piemēram:
  - lauku mājās, darbinieku virtuves zonās veikalos, birojos un citās darba vietās;
  - viesu lietošanai viesnīcās, moteļos, privātajās viesnīcās un citās apdzīvojamās vidēs.
- Nemainiet šīs ierīces specifikācijas.
- Ūdens darba spiedienam (minimālajam un maksimālajam) ir jābūt starp 0.5 (0.05) / 8 (0.8) bāriem (Mpa)
- Ievērojiet maksimālo 9 vietu iestatījumu skaitu.
- Ja elektrības padeves vads ir bojāts, lai izvairītos no nelaimes gadījumiem, to jānomaina ražotājam, autorizētajam servisa centram vai kvalificētam speciālistam.

- Nažus un citus galda piederumus ar asiem galiem galda piederumu grozā ievietojiet ar asajiem galiem uz leju vai horizontālā stāvoklī.
- Lai novērstu pakļupšanu, neatstājiet atvērtas ierīces durvis bez uzraudzības.
- Pirms apkopes izslēdziet ierīci un atvienojiet spraudkontakta no elektrotīkla.
- Ierīces tīrīšanai neizmantojiet augstspiediena ūdens strūklu un/vai tvaiku.
- Ventilācijas atveres pamatnē (ja tādas ir) nedrīkst aizsegt ar paklāju.
- Ierīci pievieno ūdens padevei ar pievienotajiem jaunajiem šļūteņu komplektiem. Jau lietotu cauruļu komplektus nedrīkst izmantot atkārtoti.

## 2. DROŠĪBAS NORĀDĪJUMI

### 2.1 Uzstādīšana

- Noņemiet visu iepakojumu.
- Neuzstādi un nelietojiet bojātu ierīci.
- Neuzstādi un nelietojiet ierīci vietā, kur temperatūra ir zemāka par 0 °C.
- Ievērojiet kopā ar ierīci piegādātos uzstādīšanas norādījumus.
- Pārbaudiet, vai ierīce ir uzstādīta zem un pie drošām ietaisēm.

### 2.2 Elektriskais savienojums



#### BRĪDINĀJUMS!

Var izraisīt ugunsgrēku un elektrošoku.

- Ierīce jābūt iezemētai.
- Pārliecinieties, ka informācija uz tehnisko datu plāksnītes atbilst jūsu elektrosistēmas parametriem. Ja neatbilst, sazinieties ar elektriķi.
- Vienmēr izmantojiet pareizi uzstādītu, drošu kontaktligzdu.
- Nelietojiet daudzkontakta adapterus vai pagarinātājus.
- Rīkojieties uzmanīgi, lai nesabojātu kontaktspraudni un strāvas vadu. Ja iekārtas elektropadeves kabeli nepieciešams nomainīt, to jāveic tuvākajā autorizētajā servisa centrā.

- Pieslēdziet kontaktspraudni kontaktligzdai tikai uzstādīšanas beigās. Pārbaudiet, vai pēc uzstādīšanas kontaktspraudnim var brīvi piekļūt.
- Nekad neatslēdziet ierīci no tīkla, velkot aiz barošanas kabeļa. Vienmēr velciet aiz spraudkontakta.
- Ierīce atbilst Eiropas Savienības direktīvām.
- Tikai Lielbritānijai un Īrijai. Ierīcei ir 13 ampēru kontaktspraudnis. Ja nepieciešams nomainīt drošinātāju kontaktspraudnī, izmantojiet šādu drošinātāju: 13 amp ASTA (BS 1362).

### 2.3 Ūdens padeves pieslēgšana

- Nesabojājiet ūdens šļūtenes.
- Pirms pievienošanas jaunām caurulēm, ilgāku laiku neizmantojam caurulēm, labotām caurulēm vai caurulēm, kurām pievienotas jaunas ierīces (ūdens skaitītāji u.c.), ļaujiet ūdenim tecēt, kamēr tas ir tīrs un skaidrs.
- Pārbaudiet, vai nav redzamas ūdens noplūdes pirmās ierīces lietošanas reizes laikā un pēc tās.

- Ūdens iepļūdes šļūtene aprīkota ar drošības vārstu un apšuvumu ar iekšēju elektrības kabeli.

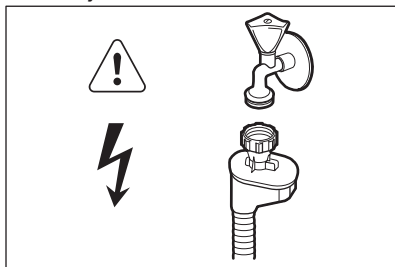

### BRĪDINĀJUMS!

Bīstams spriegums.

- Ja ūdens iepļūdes šļūtene ir bojāta, nekavējoties aizveriet ūdens krānu un atvienojiet kontaktdakšu no elektrotīkla kontaktligzdas. Sazinieties ar autorizētu servisa centru, lai nomainītu ūdens iepļūdes šļūteni.

## 2.4 Pielietojums

- Nesēdīet un nekāpiet uz atvērtām ierīces durvīm.
- Trauku mazgājamās mašīnas mazgāšanas līdzekļi ir bīstami.

Ievērojiet uz mazgāšanas līdzekļa iesaiņojuma minētos drošības norādījumus.

- Nedzeriet un nespēlējiet ar ierīcē esošo ūdeni.
- Neizņemiet no ierīces traukus, kamēr programma nav beigusies. Uz traukiem var būt mazgāšanas līdzeklis.
- Programmas izpildes laikā, atverot ierīces durvis, pa tām var izplūst karsts tvaiks.
- Neievietojiet ierīcē, neturiet tās tuvumā vai uz tās viegli uzliesmojošas vielas vai ar viegli uzliesmojošām vielām piesūcinātus priekšmetus.

## 2.5 Ierīces utilizācija



### BRĪDINĀJUMS!

Pastāv savainošanās vai nosmakšanas risks.

- Atvienojiet ierīci no elektropadeves.
- Nogrieziet elektrisko kabeli un izmetiet to.
- Izņemiet durvju aizturi, lai novērstu bērnu vai dzīvnieku ieslēgšanu ierīcē.

# 3. IERĪCES APRAKSTS

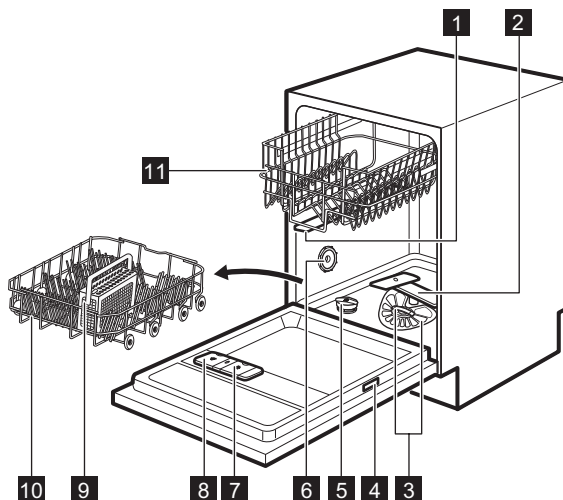

**1** Augšējais izsmidzinātājs

**2** Apakšējais izsmidzinātājs

- 3** Filtri
- 4** Datu plāksnīte
- 5** Specializētās sāls tvertne
- 6** Gaisa atvere
- 7** Skalošanas līdzekļa dozators
- 8** Mazgāšanas līdzekļa dozators
- 9** Galda piederumu grozs
- 10** Apakšējais grozs
- 11** Augšējais grozs

### 3.1 TimeBeam

TimeBeam ir displejs, kas parādās uz grīdas zem ierīces durvīm.

- Kad programma sāk darboties, parādās programmas darbības ilgums.
- Kad programma ir pabeigta, **0:00** un iedegas **CLEAN**.
- Kad sākas atliktais starts, iedegas laika atskaites ilgums un **DELAY**.
- Kad ierīce darbojas nepareizi, parādās brīdinājuma kods.

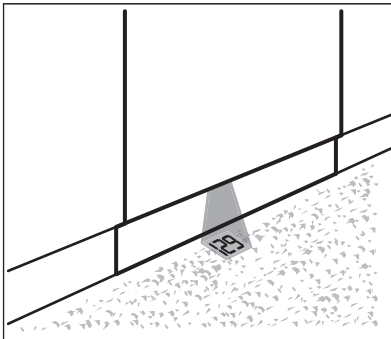

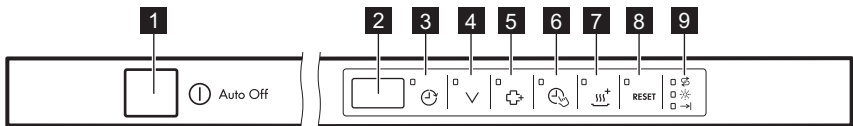

Kad žāvēšanas fāzes laikā tiek aktivizēts AirDry, projekciju uz grīdas var pilnībā neredzēt. Aktivizētās programmas atlikušo laiku var redzēt uz vadības paneļa displeja.

## 4. VADĪBAS PANELIS



- 1** Ieslēgšanas/izslēgšanas taustiņš
- 2** Displejs
- 3** Delay skārienpaliktnis
- 4** Program skārienpaliktnis
- 5** ExtraHygiene skārienpaliktnis
- 6** TimeSaver skārienpaliktnis
- 7** XtraDry skārienpaliktnis
- 8** RESET skārienpaliktnis
- 9** Indikatori



## 4.1 Indikatori

Indikators	Apraksts
→	Programmas beigu indikators.
	Skalošanas līdzekļa indikators. Programmas darbības laikā tas vienmēr ir izslēgts.
	Specializētās sāls indikators. Programmas darbības laikā tas vienmēr ir izslēgts.

## 5. PROGRAMMAS

Programmas	Netīrības pakāpe Ielādes veids	Programmas fāzes	Iespējas
P1 <b>ECO</b> 1)	<ul style="list-style-type: none"> <li>Vidēji netīri</li> <li>Ēdienu gatavošanas trauki un galda piederumi</li> </ul>	<ul style="list-style-type: none"> <li>Mērcēšana</li> <li>Mazgāšana 50 °C</li> <li>Skalošana</li> <li>Žāvēšana</li> </ul>	<ul style="list-style-type: none"> <li>ExtraHygiene</li> <li>TimeSaver</li> <li>XtraDry</li> </ul>
P2 AUTO SENSE 2)	<ul style="list-style-type: none"> <li>Visi</li> <li>Ēdienu gatavošanas trauki, galda piederumi, katli un pannas</li> </ul>	<ul style="list-style-type: none"> <li>Mērcēšana</li> <li>Mazgāšana 45 °C līdz 70 °C</li> <li>Skalošana</li> <li>Žāvēšana</li> </ul>	<ul style="list-style-type: none"> <li>ExtraHygiene</li> <li>XtraDry</li> </ul>
P3  3) PROZONE	<ul style="list-style-type: none"> <li>Dažādi netīri</li> <li>Ēdienu gatavošanas trauki, galda piederumi, katli un pannas</li> </ul>	<ul style="list-style-type: none"> <li>Mērcēšana</li> <li>Mazgāšana 50 °C un 65 °C</li> <li>Skalošana</li> <li>Žāvēšana</li> </ul>	<ul style="list-style-type: none"> <li>TimeSaver</li> <li>XtraDry</li> </ul>
P4 <b>PRO</b>	<ul style="list-style-type: none"> <li>Ļoti netīri</li> <li>Ēdienu gatavošanas trauki, galda piederumi, katli un pannas</li> </ul>	<ul style="list-style-type: none"> <li>Mērcēšana</li> <li>Mazgāšana 70° C</li> <li>Skalošana</li> <li>Žāvēšana</li> </ul>	<ul style="list-style-type: none"> <li>ExtraHygiene</li> <li>TimeSaver</li> <li>XtraDry</li> </ul>
P5 Quick 30MIN 4)	<ul style="list-style-type: none"> <li>Nepiekaluši netīrumi</li> <li>Ēdienu gatavošanas trauki un galda piederumi</li> </ul>	<ul style="list-style-type: none"> <li>Mazgāšana 60 °C vai 65 °C</li> <li>Skalošana</li> </ul>	<ul style="list-style-type: none"> <li>ExtraHygiene</li> <li>XtraDry</li> </ul>
P6 Extra SILENT 5)	<ul style="list-style-type: none"> <li>Vidēji netīri</li> <li>Ēdienu gatavošanas trauki un galda piederumi</li> </ul>	<ul style="list-style-type: none"> <li>Mērcēšana</li> <li>Mazgāšana 50 °C</li> <li>Skalošana</li> <li>Žāvēšana</li> </ul>	<ul style="list-style-type: none"> <li>XtraDry</li> </ul>



Programmas	Netīrības pakāpe Ielādes veids	Programmas fāzes	Iespējas
P7 	<ul style="list-style-type: none"> <li>Vidēji vai nedaudz netīri</li> <li>Trausli trauki un stikla trauki</li> </ul>	<ul style="list-style-type: none"> <li>Mazgāšana 45 °C</li> <li>Skalošana</li> <li>Žāvēšana</li> </ul>	<ul style="list-style-type: none"> <li>XtraDry</li> </ul>
P8  6)	<ul style="list-style-type: none"> <li>Visi</li> </ul>	<ul style="list-style-type: none"> <li>Mērcēšana</li> </ul>	

1) Mazgājot vidēji netīrus traukus un galda piederumus ar šo programmu, vislietderīgāk tiek patērēts ūdens un enerģija. (Šī ir standarta programma pārbaudes institūcijām).

2) Ierīce nosaka netīrības pakāpi un grozos ievietoto priekšmetu daudzumu. Tā automātiski pielāgo ūdens temperatūru un daudzumu, elektroenerģijas patēriņu un programmas ilgumu.



3) Ar šo programmu var mazgāt ievietotos traukus ar dažādu netīrības pakāpi. Ļoti netīrus traukus apakšējā grozā un vidēji netīrus traukus augšējā grozā. Spiediens un ūdens temperatūra apakšējā grozā ir augstāka nekā augšējā grozā.

4) Ar šo programmu var mazgāt traukus, kuri nav piekaltuši. Tas dod labus rezultātus īsā laikā.

5) Šī ir pati klusākā programma. Sūkņi darbojas ar ļoti mazu ātrumu, lai samazinātu trokšņa līmeni. Programma darbojas ilgi mazā ātruma dēļ.

6) Ar šo programmu var ātri noskalot traukus, lai novērstu ēdiena palieku pielipšanu pie traukiem un smaku veidošanos ierīcē. Izvēloties šo programmu, neizmantojiet mazgāšanas līdzekli.

## 5.1 Patēriņa lielumi

Programma 1)	Ūdens (l)	Enerģija (kWh)	Darbības laiks (min.)
P1 <b>ECO</b>	9,9	0.625	240
P2 AUTO SENSE	6 - 12	0.5 - 1.2	40 - 150
P3  PROZONE	11 - 13	1.0 - 1.2	130 - 150
P4 <b>PRO</b>	11 - 13	1.0 - 1.2	130 - 150
P5 Quick 30MIN	8	0.6 - 0.8	30 - 40
P6 Extra SILENT	9 - 11	0.9 - 1.1	220 - 230
P7 	10 - 12	0.8 - 0.9	60 - 80

Programma 1)	Ūdens (l)	Enerģija (kWh)	Darbības laiks (min.)
P8 	4	0.1	14

1) Lielumi var mainīties atkarībā no ūdens spiediena un temperatūras, strāvas padeves parametriem, izvēlētajām iespējām, kā arī no ievietotā trauku daudzuma.

## 5.2 Informācija pārbaudes iestādēm

Lai saņemtu visu nepieciešamo informāciju par pārbaudzi efektivitāti, sūtiet e-pastu uz:

[info.test@dishwasher-production.com](mailto:info.test@dishwasher-production.com)

Pierakstiet izstrādājuma numuru (PNC), kas norādīts uz datu plāksnītes.

# 6. IESTATĪTIE PARAMETRI

## 6.1 Programmas izvēles režīms un lietotāja režīms

Kad ierīce ir programmas izvēles režīmā, ir iespējams iestatīt programmu un ieiet lietotāja režīmā.

**Lietotāja režīmā var mainīt šādus iestatījumus:**

- Ūdens mīkstinātāja līmeni atbilstoši ūdens cietībai.
- Programmas beigas skaņas signālu aktivizēšanu vai deaktivizēšanu.
- TimeBeam krāsas izvēli.
- Tukša skalošanas līdzekļa dozatora brīdinājuma aktivizēšanu vai deaktivizēšanu.
- AirDry aktivizēšanu vai deaktivizēšanu.

Šie iestatījumi tiek saglabāti līdz nākošajai to maiņai.

## Programmu izvēles režīma iestatīšana

Ierīce ir programmu izvēles režīmā, kad displejā redzams programmas numurs **P1**.

Ūdens cietība

Vācu mērlielumi (°dH)	Franču mērlielumi (°fH)	mmol/l	Klārka grādi	Ūdens mīkstinātāja līmenis
47 - 50	84 - 90	8.4 - 9.0	58 - 63	10

Kad ierīce tiek ieslēgta, parasti tā būs programmu izvēles režīmā. Taču, ja tas nenotiek, jūs varat iestatīt programmu izvēles režīmu šādi:

Nospiediet un turiet piespiestu **RESET**, līdz ierīce ir programmas izvēles režīmā.

## 6.2 Ūdens mīkstinātājs

Ūdens mīkstinātājs atdala ūdenī esošās minerālvielas, kas nelabvēlīgi ietekmē mazgāšanas rezultātus un ierīci.

Jo augstāks ir šo minerālvielu saturs ūdenī, jo tas ir cietāks. Ūdens cietība tiek mērīta skaitliskā izteiksmē.

Ierīce ūdens mīkstināšanai jāneregulē atbilstoši ūdens cietībai vietā, kur ierīce ir uzstādīta. Jūsu vietējais ūdens apgādes dienests varēs sniegt sīkāku informāciju par jums piegādātā ūdens cietību. Svarīgi iestatīt pareizu ūdens mīkstinātāja līmeni, lai nodrošinātu labus mazgāšanas rezultātus.

Vācu mērieli- mi (°dH)	Franču mērie- lumi (°fH)	mmol/l	Klārka grādi	Ūdens mīkstinātāja līmenis
43 - 46	76 - 83	7.6 - 8.3	53 - 57	9
37 - 42	65 - 75	6.5 - 7.5	46 - 52	8
29 - 36	51 - 64	5.1 - 6.4	36 - 45	7
23 - 28	40 - 50	4.0 - 5.0	28 - 35	6
19 - 22	33 - 39	3.3 - 3.9	23 - 27	5 1)
15 - 18	26 - 32	2.6 - 3.2	18 - 22	4
11 - 14	19 - 25	1.9 - 2.5	13 - 17	3
4 - 10	7 - 18	0.7 - 1.8	5 - 12	2
<4	<7	<0.7	< 5	1 2)

1) Rūpnīcas iestatījumi.

2) Šajā līmenī nelietojiet sāli.

**Ja izmantojat standarta mazgāšanas līdzekli vai kombinētās mazgāšanas līdzekļa tabletes (ar sāli vai bez sāls), iestatiet pareizu ūdens cietības līmeni, lai saglabātu aktīvu sāls atkārtotas iepildīšanas indikatoru.**



Kombinētās mazgāšanas līdzekļa tabletes, kas satur sāli, nav pietiekoši efektīvas, lai mīkstinātu cietu ūdeni.

## Kā iestatīt ūdens mīkstinātāja līmeni

Trauku mazgājamai mašīnai jābūt programmas izvēles režīmā.

- Lai ieiētu lietotāja režīmā, vienlaicīgi nospiediet un turiet un , līdz sāk mirgot , , un indikatori un displejs ir tukšs.
- Nospiediet .
  - Indikatori , , un izdziest.
  - Indikators turpina mirgot.
  - Displejā būs redzams pašreizējais iestatījums: piem.,  $S \ L = 5$ . līmenis.

- Lai mainītu iestatījumu, atkārtoti nospiediet .
- Piespiediet ieslēgšanas/izslēgšanas taustiņu, lai apstiprinātu iestatījumu.

## 6.3 Paziņojums par tukšu skalošanas līdzekļa nodalījumu

Lietojot skalošanas līdzekli, uz traukiem neparādīsies traipi un svītras.

Skalošanas līdzeklis tiek automātiski padots karstās skalošanas fāzes laikā.

Kad skalošanas līdzekļa nodalījums ir tukšs, skalošanas līdzekļa indikators ieslēdzas, ziņojot par nepieciešamību uzpildīt skalošanas līdzekli. Ja izmantojat kombinētā mazgāšanas līdzekļa tabletes, kas satur skalošanas līdzekli, un jūs apmierina žāvēšanas rezultāts, jūs varat izslēgt paziņošanu par skalošanas līdzekļa uzpildīšanu. Tomēr mēs iesakām jums vienmēr izmantot skalošanas līdzekli labākam žāvēšanas rezultātam.

Ja izmantojat standarta mazgāšanas līdzekli vai kombinētā mazgāšanas līdzekļa tabletes bez skalošanas līdzekļa, aktivizējiet paziņošanu, lai skalošanas līdzekļa uzpildīšanas indikators būtu aktīvs.

## Kā izslēgt brīdinājumu par tukšu skalošanas līdzekļa dozatoru

Trauku mazgājamai mašīnai jābūt programmas izvēles režīmā.

1. Lai ieietu lietotāja režīmā, vienlaicīgi nospiediet un turiet un , līdz sāk mirgot , , , un indikatori un displejs ir tukšs.
2. Nospiediet .
  - Indikatori , , un izdziest.
  - Indikators turpina mirgot.
  - Displejs rāda pašreizējo iestatījumu:  
 $I d =$  aktivizēts paziņojums par tukšu skalošanas līdzekļa nodalījumu (rūpnieciski iestatījumi).
3. Nospiediet , lai mainītu iestatījumu.

$I d =$  paziņojums par tukšu skalošanas līdzekļa nodalījumu ir deaktivizēts.

4. Piespiediet leslēgšanas/izslēgšanas taustiņu, lai apstiprinātu iestatījumu.

## 6.4 Skaņas signāli

Skaņas signāli atskan, kad ierīces darbībā rodas traucējumi. Šos skaņas signālus nevar atslēgt.

Beidzoties programmai, arī atskanēs skaņas signāls. Standarta iestatījumā šis skaņas signāls ir izslēgts, bet to ir iespējams ieslēgt.

## Kā aktivizēt programmas beigu skaņas signālu

Trauku mazgājamai mašīnai jābūt programmas izvēles režīmā.

1. Lai ieietu lietotāja režīmā, vienlaicīgi nospiediet un turiet un , līdz sāk mirgot , , , un indikatori un displejs ir tukšs.
2. Nospiediet .
  - Indikatori , , un izdziest.
  - Indikators turpina mirgot.

- Displejs rāda pašreizējo iestatījumu:
  - $I b =$  Skaņas signāls izslēgts.
  - $I b =$  Skaņas signāls ieslēgts.

3. Nospiediet , lai mainītu iestatījumu.
4. Piespiediet leslēgšanas/izslēgšanas taustiņu, lai apstiprinātu iestatījumu.

## 6.5 Krāsas iestatīšana TimeBeam

Trauku mazgājamai mašīnai jābūt programmas izvēles režīmā.

Krāsu ir iespējams pieskaņot TimeBeam virtuves grīdas krāsai. Ir pieejamas vairākas krāsas. TimeBeam var arī deaktivizēt.

1. Lai ieietu lietotāja režīmā, vienlaicīgi nospiediet un turiet un , līdz sāk mirgot , , , un indikatori un displejs ir tukšs.
2. Nospiediet .
  - Indikatori , , un izdziest.
  - Indikators turpina mirgot.
  - Ekrānā redzams cipars un burts C. Katrs cipars piesaistīts citai krāsai.
    - $I C =$  TimeBeam deaktivizēts.
3. Lai mainītu krāsu, atkārtoti nospiediet taustiņu .
  - Uz virtuves grīdas var redzēt dažādas krāsas.
4. Piespiediet leslēgšanas/izslēgšanas taustiņu, lai apstiprinātu iestatījumu.

## 6.6 AirDry

AirDry uzlabo žāvēšanas rezultātus ar mazāku enerģijas patēriņu.

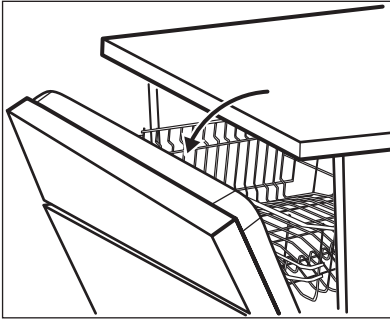

**i** Žāvēšanas fāzes laikā īpašs mehānisms atver ierīces durvis. Durvis paliek pusvīrus.









**!** **UZMANĪBU!**  
Nemēģiniet aizvērt ierīces durvis 2 minūšu laikā pēc to automātiskas atvēršanas. Tas var radīt ierīces bojājumus.

AirDry ir automātiski aktivizēts visām **PLATE** programmām, izņemot  un **WARMER** (ja ir spēkā).

Lai uzlabotu žāvēšanas rezultātu skatiet XtraDry iespēju vai aktivizējiet AirDry.









## Deaktivēšana AirDry

Trauku mazgājamai mašīnai jābūt programmas izvēles režīmā.

1. Lai ieietu lietotāja režīmā, vienlaicīgi nospiediet un turiet  un , līdz sāk mirgot , , ,  un  indikatori un displejs ir tukšs.
2. Nospiediet .

## 7. FUNKCIJAS

**i** Vēlamās funkcijas jāaktivizē katru reizi pirms programmas palaišanas. Programmas darbības laikā nevar ieslēgt vai izslēgt funkcijas.

- Indikatori , ,  un  izdziest.
  - Indikators  turpina mirgot.
  - Displejs rāda pašreizējo iestatījumu:  = AirDry aktivizēts.
3. Nospiediet , lai mainītu iestatījumu:  = AirDry deaktivizēts.
  4. Piespiediet ieslēgšanas/izslēgšanas taustiņu, lai apstiprinātu iestatījumu.

## 6.7 MyFavourite

Ar šo iespēju jūs varat iestatīt un saglabāt atmiņā programmu, ko izmanto biežāk.

Var saglabāt tikai 1 programmu. Jaunais iestatījums atceļ iepriekšējo.

### Kā saglabāt atmiņā MyFavourite programmu

1. Iestatiet to programmu, kuru vēlaties saglabāt atmiņā. Kopā ar programmu var arī iestatīt vajadzīgās iespējas.
2. Nospiediet un turiet , līdz vairākas sekundes nomirgo programmas un iespēju indikatori.

### Kā iestatīt MyFavourite programmu

- Nospiediet .
- Iedegas MyFavourite indikators.
  - Displejā parādās programmas numurs un programmas ilgums.
  - Ja kopā ar programmu ir saglabātas iespējas, iedegas ar iespējām saistītie indikatori.

**i** Ne visas funkcijas ir saderīgas savā starpā. Ja esat izvēlējies nesaderīgas funkcijas, ierīce automātiski izslēgs kādu vai kādas no tām. Turpinās degt tikai joprojām aktīvo funkciju indikatori.

## 7.1 ExtraHygiene

Šī funkcija nodrošina labāku higiēnu. Pēdējās skalošanas laikā vismaz 10 minūtes tiek uzturēta 70 °C temperatūra.

### Aktivizēšana ExtraHygiene

Piespiediet , iedegsies attiecīgais indikators.

Ja šī iespēja programmai nav spēkā, attiecīgais indikators neiedegas vai ātri mirgo dažas sekundes un tad nodziest. Displejā redzams precizētais programmas darbības ilgums.

## 7.2 XtraDry

Aktivizējiet šo iespēju, ja vēlaties uzlabot žāvēšanas rezultātu. Izmantojot šo iespēju, dažu programmu ilgums, ūdens patēriņš un pēdējās skalošanas temperatūra var tikt ietekmēta.

XtraDry ir pastāvīga iespēja visām programmām, izņemot **ECO**, un tā nav jāizvēlas katram ciklam.

Citās programmās XtraDry iestatījums ir pastāvīgs un tiek automātiski izmantots nākamajos ciklos. Šo konfigurāciju var mainīt jebkurā laikā.

Aktivizējot XtraDry iespēju, tiek deaktivizēta TimeSaver un otrādi.

## XtraDry aktivizēšana

Nospiediet , iedegsies attiecīgais indikators.

Ja šī iespēja programmai nav spēkā, attiecīgais indikators neiedegas vai ātri mirgo dažas sekundes un tad nodziest. Displejā tiek parādīts atjaunināts programmas ilgums.

## 7.3 TimeSaver

Šī iespēja palielina spiedienu un ūdens temperatūru. Mazgāšanas un žāvēšanas fāzes ir īsākas.

Kopējais programmas laiks samazinās aptuveni par 50 %.

Mazgāšanas rezultāti ir tādi paši kā ar normālu programmas laiku. Žāvēšanas rezultāti var pasliktināties.

### Aktivizēšana TimeSaver

Piespiediet , iedegsies attiecīgais indikators.

Ja šī iespēja programmai nav spēkā, attiecīgais indikators neiedegas vai ātri mirgo dažas sekundes un tad nodziest. Displejā redzams precizētais programmas darbības ilgums.

## 8. PIRMS PIRMĀS LIETOŠANAS REIZES

1. **Pārliecinieties, vai iestatītais ūdens mīkstinātāja līmenis atbilst ūdens cietības pakāpei. Ja tā nav, noregulējiet ūdens mīkstinātāja līmeni.**
2. Uzpildiet specializētās sāls tvertni.
3. Piepildiet skalošanas līdzekļa dozatoru.
4. Atgrieziet ūdens krānu.
5. Palaidiet programmu, lai notīrītu visus apstrādes pārpalikumus, kas var būt palikuši ierīcē. Nelietojiet mazgāšanas līdzekli un neievietojiet neko grozos.

Uzsākot programmu, ierīcei var būt nepieciešams līdz 5 minūtēm laika, lai atjaunotu ūdens mīkstinātāja sveķus. Var izskatīties, ka ierīce nedarbojas.

Mazgāšanas fāze sākas tikai pēc šīs procedūras pabeigšanas. Šī procedūra periodiski atkārtojas.

### 8.1 Specializētās sāls tvertne



#### **UZMANĪBU!**

Lietojiet tikai trauku mazgājamām mašīnām paredzēto sāli.

Sāli izmanto ūdens mīkstinātāja sveķu atjaunošanai un labu ikdienas mazgāšanas rezultātu nodrošināšanai.

## Kā uzpildīt specializētās sāls tvertni

1. Pagrieziet specializētās sāls tvertnes vāciņu pretēji pulksteņa rādītāja virzienam, lai to atvērtu.
2. Specializētās sāls tvertnē ielejiet 1 litru ūdens (tikai pirmajā lietošanas reizē).
3. Uzpildiet specializētās sāls tvertni ar trauku mazgāšanas sāli.

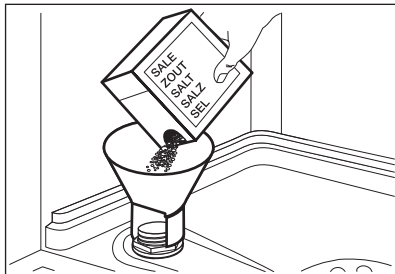

4. Noīriet specializētās sāls tvertnes iepildes vietu.

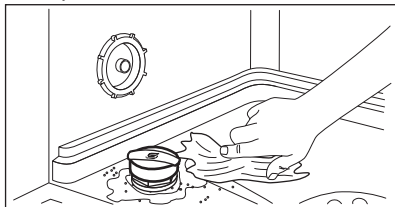

5. Pagrieziet specializētās sāls tvertnes vāciņu pulksteņa rādītāja virzienā, lai to aizvērtu.



### UZMANĪBU!

Uzpildes laikā no specializētās sāls tvertnes var izplūst ūdens un sāls. Pēc specializētās sāls tvertnes piepildīšanas nekavējoties palaidiet programmu, lai novērstu koroziju.

## 8.2 Kā piepildīt skalošanas līdzekļa dozatoru

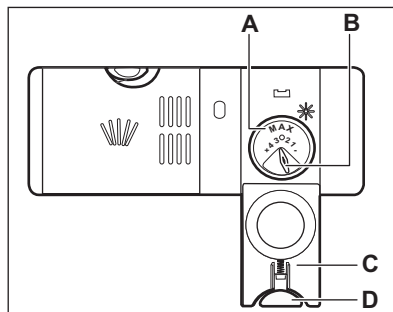
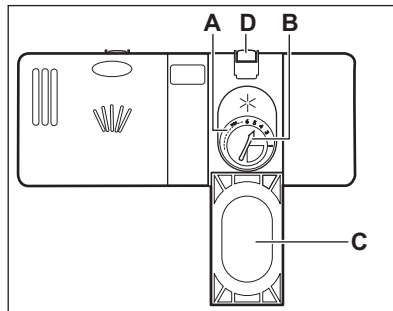

### UZMANĪBU!

Lietojiet tikai trauku mazgājamām mašīnām paredzētu skalošanas līdzekli.

1. Piespiediet atbloķēšanas taustiņu (D), lai atvērtu vāciņu (C).
2. Ielejiet skalošanas līdzekli dozatorā (A), līdz šķidruma līmenis sasniedz "max" atzīmi.
3. Lai neveidotos pārāk daudz putu, noīriet izlijušo skalošanas līdzekli ar absorbējošu drāniņu.
4. Aizveriet vāku. Pārliecinieties, vai bloķēšanas taustiņš nofiksējas slēgtā pozīcijā.



Atļautā daudzuma izvēles slēdzi (B) varat pagriezt starp pozīcijām 1 (mazākais daudzums) un 4 vai 6 (lielākais daudzums).

## 9. IZMANTOŠANA IKDIENĀ

1. Atgrieziet ūdens krānu.
2. Piespiediet ieslēgšanas/izslēgšanas taustiņu, lai ieslēgtu ierīci.

Pārbaudiet, vai ierīce ir programmas izvēles režīmā.

- Ja deg sāls indikators, uzpildiet specializētās sāls tvertni.
  - Ja deg skalošanas līdzekļa indikators, uzpildiet skalošanas līdzekļa dozatoru.
3. Ievietojiet grozus.
  4. Uzpildiet mazgāšanas līdzekli.
  5. Iestatiet un palaidiet pareizu programmu atbilstoši ievietotajam daudzumam un neīrības līmenim.

### 9.1 Mazgāšanas līdzekļa izmantošana

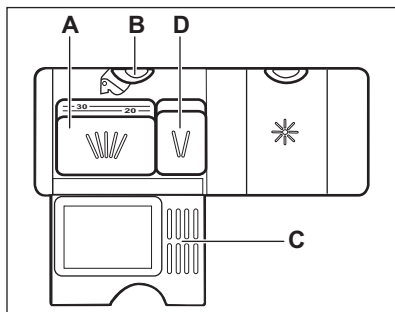
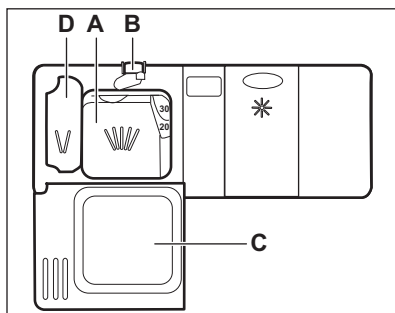

1. Piespiediet atbloķēšanas taustiņu (B), lai atvērtu vāciņu (C).
2. Ievietojiet mazgāšanas līdzekļa pulveri vai tabletes nodaļumā (A).
3. Ja mazgāšanas programmai paredzēta priekšmazgāšanas fāze, iepildiet nelielu daudzumu mazgāšanas līdzekļa nodaļumā (D).

4. Aizveriet vāku. Pārļiecinieties, vai bloķēšanas taustiņš nofiksējas slēgtā pozīcijā.

### 9.2 Programmas iestatīšana un aktivizēšana

#### Funkcija Automātiskā izslēgšana

Šī funkcija samazina enerģijas patēriņu, automātiski izslēdzot ierīci, kad tā netiek lietota.

Funkcija ieslēdzas:

- 5 minūtes pēc programmas beigām.
- Pēc 5 minūtēm, ja nav palaista programma.

#### Programmas ieslēgšana

1. Atstājiet ierīces durvis pavērtas.
2. Piespiediet ieslēgšanas/izslēgšanas taustiņu, lai ieslēgtu ierīci. Pārbaudiet, vai ierīce ir programmas izvēles režīmā.
3. Vairākkārt piespiediet  $\nabla$ , līdz displejā parādās nepieciešamās programmas, kuru vēlaties iedarbināt, numurs. Displejā būs redzams programmas numurs aptuveni 3 sekundes un tad programmas ilgums.
4. Iestatiet pieejamās iespējas.
5. Lai sāktu programmu, aizveriet ierīces durvis.

#### Programmas aktivizēšana, izmantojot atlikto startu

1. Iestatiet programmu.
2. Atkārtoti piespiediet taustiņu  $\odot$ , līdz displejā redzams vajadzīgais atliktā starta laiks (no 1 līdz 24 stundām).

Iedegsies indikators.

3. Lai sāktu laika atskaiti, aizveriet ierīces durvis.

Kamēr notiek laika atskaite, ir iespējams palielināt atliktā starta laiku, taču programmu un iespēju izvēli mainīt nav iespējams.



Kad laika atskaite beigusies, programma automātiski aktivizējas.

## Durvju atvēršana, kad ierīce darbojas

Atverot durvis programmas darbības laikā, ierīce apstājas. Tas var ietekmēt enerģijas patēriņu un programmas ilgumu. Aizverot durvis, ierīces darbība atsākas no tās vietas, kur tā tika pārtraukta.

**i** Ja žāvēšanas fāzes laikā durvis ir atvērtas ilgāk par 30 sekundēm, aktivizētā programma izslēgsies. Tas nenotiek, ja durvis tiek atvērtas, izmantojot AirDry funkciju.

**i** Nemēģiniet aizvērt ierīces durvis 2 minūšu laikā pēc tam, kad tās automātiski atvērusi AirDry funkcija, jo tā var izraisīt ierīces bojājumus. Ja pēc tam durvis tiek aizvērtas uz vēl 3 minūtēm, programma izslēdzas.

## Atliktā starta atcelšana laika atskaites laikā

Ja atceļ atliktā starta funkciju, programma un iespējas jāiestata no jauna.

Nospiediet un turiet **RESET**, kamēr ierīce ieslēdzas programmas izvēles režīmā.

## Programmas atcelšana

Nospiediet un turiet piespiestu **RESET**, līdz ierīce ir programmas izvēles režīmā. Pirms jaunas programmas aktivizēšanas pārliecinieties, vai mazgāšanas līdzekļa dozatorā ir mazgāšanas līdzeklis.

## Programmas beigas

Kad mazgāšanas programma ir beigusies, displejā ir redzams 0:00 un beigu indikators ir ieslēgts.

Visi taustiņi, izņemot ieslēgšanas/izslēgšanas taustiņu, ir neaktīvi.

1. Nospiediet ieslēgšanas / izslēgšanas taustiņu vai pagaidiet, līdz Automātiskā izslēgšana funkcijai automātiski izslēgs ierīci. Atverot durvis pirms Automātiskā izslēgšana aktivizēšanas, ierīce tiek automātiski izslēgta.
2. Aizgrieziet ūdens krānu.

# 10. PADOMI UN IETEIKUMI

## 10.1 Vispārīga informācija

Tālāk sniegtie ieteikumi nodrošinās optimālus tīrīšanas un žāvēšanas rezultātus, lietojot ierīci ikdienā, kā arī palīdzēs aizsargāt vidi.

- Notīriet no traukiem lielas ēdiena paliekas un izmetiet tās.
- Neskalojiet traukus paši. Kad nepieciešams, lietojiet priekšmazgāšanas programmu (ja tāda ir) vai izvēlieties programmu ar priekšmazgāšanas fāzi.
- Vienmēr izmantojiet visu grozu platību.
- Ieliecot ierīcē traukus, pārliecinieties, ka ūdens, kas izšļakstīsies no

izsmidzinātāju sprauslām, var pilnībā sasniegt un nomazgāt traukus.

Pārliecinieties, ka trauki neskaras un nepārsedz viens otru.

- Jūs varat lietot trauku mazgājamās mašīnas mazgāšanas līdzekli, skalošanas līdzekli un specializēto sāli atsevišķi, vai arī izmantot kombinētās mazgāšanas līdzekļa tabletes (piem., "3 vienā", "4 vienā", "Visi vienā"). Ievērojiet uz iepakojuma redzamās norādes.
- Izvēlieties programmu saskaņā ar trauku veidu un netīrības pakāpi. Mazgājot vidēji netīrus traukus un galda piederumus ar ECO

programmu, vislietderīgāk tiek patērēts ūdens un enerģija.

## 10.2 Trauku mazgāšanas sāls, skalošanas līdzekļa un mazgāšanas līdzekļa lietošana

- Izmantojiet tikai trauku mazgāšanas mašīnai paredzētu trauku mazgāšanas sāli, skalošanas līdzekli un mazgāšanas līdzekli. Citi izstrādājumi var radīt ierīces bojājumus.
- Vietās, kur ūdens ir ciets un ļoti ciets, mēs iesakām izmantot parastu mazgāšanas līdzekli (pulveri, gelu, tabletes bez papildu īpašībām), skalošanas līdzekli un sāli atsevišķi, lai iegūtu optimālu mazgāšanas un žāvēšanas rezultātu.
- Vismaz reizi mēnesī darbiniet ierīci ar ierīces tīrīšanas līdzekli, kas ir paredzēts šim nolūkam.
- Mazgāšanas līdzekļa tabletes īso programmu laikā pilnībā neizšķīst. Lai nepielautu mazgāšanas līdzekļa nogulsnes uz traukiem, iesakām mazgāšanas līdzekļa tabletes izmantot garajās programmās.
- Neizmantojiet mazgāšanas līdzekli vairāk par noteikto daudzumu. Skatiet norādes uz mazgāšanas līdzekļa iepakojuma.

## 10.3 Ja vēlaties pārtraukt izmantot kombinētās mazgāšanas līdzekļa tabletes

Pirms sākt atsevišķi izmantot mazgāšanas līdzekli, sāli un skalošanas līdzekli, rīkojieties šādi.

1. Iestatiet visaugstāko ūdens mikstinātāja līmeni.
2. Pārlicinieties, ka specializētās sāls tvertne un skalošanas līdzekļa dozators ir pilns.
3. Iestatiet visīsāko programmu ar skalošanas fāzi. Nelietojiet mazgāšanas līdzekli un neievietojiet neko grozos.
4. Kad programma ir beigusies, noregulējiet ūdens mikstinātāja līmeni

atbilstoši ūdens cietībai jūsu apgabalā.

5. Noregulējiet skalošanas līdzekļa dozēšanas daudzumu.
6. Aktivējiet paziņojumu par tukšu skalošanas līdzekļa nodalījumu.

## 10.4 Grozu ievietošana

- Ierīci izmantojiet tikai trauku mazgājamā mašīnā mazgāt piemērot priekšmetu mazgāšanai.
- Neievietojiet ierīcē koka, raga, alumīnija, alvas un vara priekšmetus.
- Neievietojiet ierīcē priekšmetus, kas var uzsūkt ūdeni (sūkļus, lupatīņas).
- Notīriet no priekšmetiem ēdiena atliekas.
- Atmiešķējiet ēdiena atliekas, kas pielipušas pie priekšmetiem.
- Ievietojiet priekšmetus, piemēram, tases, glāzes un pannas, ar atveri uz leju.
- Pārlicinieties, vai galda piederumi un trauki nesaskaras. Karotes izkārtojiet starp citiem galda piederumiem.
- Pārlicinieties, vai glāzes nesaskaras.
- Mazus priekšmetus ievietojiet galda piederumu grozā.
- Vieglus priekšmetus ievietojiet augšējā grozā. Pārbaudiet, lai priekšmeti nekustas.
- Pirms programmas palaišanas pārlicinieties, vai netiek traucēta izsmidzinātāju kustība.

## 10.5 Pirms programmas palaišanas

Pārlicinieties, vai:

- Filtri ir tīri un pareizi uzstādīti.
- Specializētās sāls tvertnes vāks ir cieši noslēgts.
- Izsmidzinātāji nav nosprostoti.
- Ir trauku mazgāšanas sāls un skalošanas līdzeklis (ja netiek izmantotas kombinētās mazgāšanas līdzekļa tabletes).
- Priekšmeti grozos izvietoti pareizi.
- Programma ir atbilstoša ievietotajam daudzumam un netīrības līmenim.
- Izmantots noteiktais mazgāšanas līdzekļa daudzums.

## 10.6 Grozu iztukšošana

1. Pirms trauku izņemšanas ļaujiet tiem atdzist. Karsti trauki var būt triecienneizturīgi.
2. Vispirms iztukšojiet apakšējo trauku grozu, tad augšējo.



Programmas beigās uz ierīces sānu sienām un durvīm var būt ūdens.

## 11. KOPŠANA UN TĪRĪŠANA



### BRĪDINĀJUMS!

Pirms apkopes izslēdziet ierīci un atvienojiet to no elektrotilkla.



Netīri filtri un nosprostotas izsmidzinātāju atveres pasliktina mazgāšanas rezultātus. Regulāri tos pārbaudiet un, ja nepieciešams, notīriet.

### 11.1 Filtru tīrīšana

Filtru sistēma sastāv no 3 komponentiem.

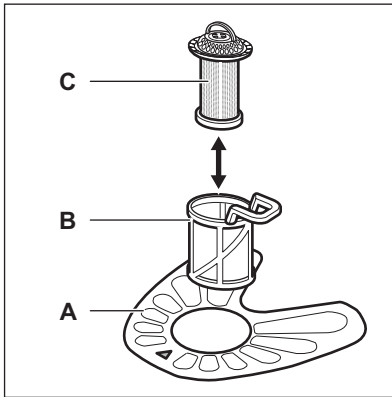

1. Pagrieziet filtru (B) pretēji pulksteņa rādītāja virzienam un izņemiet to.

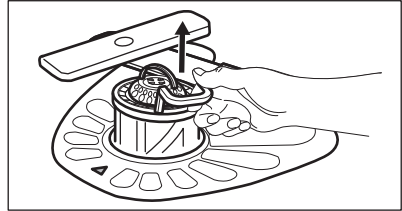
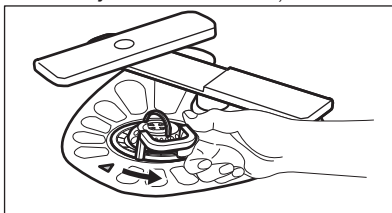

2. Izņemiet filtru (C) no filtra (B).
3. Izņemiet plakano filtru (A).

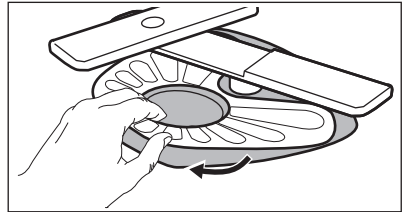

4. Nomazgājiet filtrus.

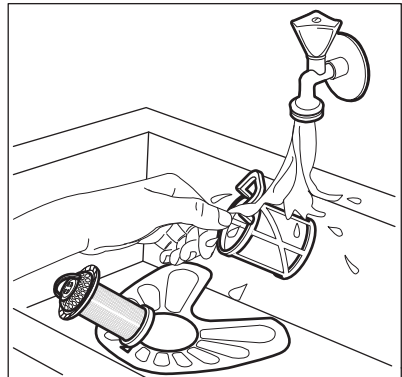

5. Pārlicinieties, ka nostādinātājā vai ap tā malām nav ēdiena atlieku un netīrumu.
6. Ievietojiet atpakaļ plakano filtru (A). Pārlicinieties, ka tas ir pareizi novietots zem abām vadīklām.

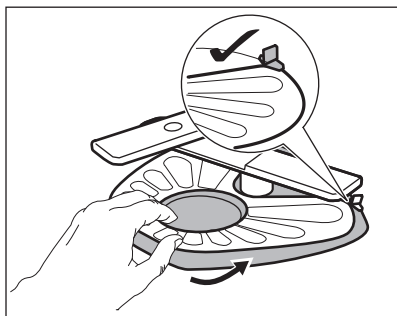

7. Salieciet atpakaļ filtrus (B) un (C).
8. Ievietojiet filtru (B) atpakaļ plakanajā filtrā (A). Grieziet to pulksteņa rādītāja virzienā, līdz tas nofiksējas.

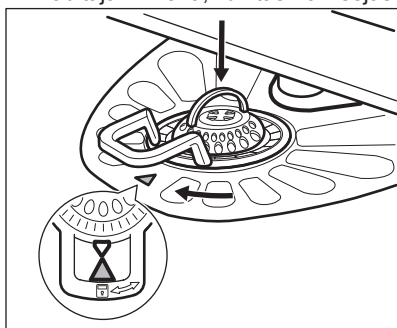

#### **UZMANĪBU!**

Nepareiza filtru pozīcija var izraisīt sliktus mazgāšanas rezultātus un ierīces bojājumus.

## 12. PROBLĒMRISINĀŠANA

Ierīce neieslēdzas vai apstājas darbības laikā. Pirms sazināties ar autorizētu servisa centru, mēģiniet atrisināt problēmu, izmantojot tabulā sniegto informāciju.



#### **BRĪDINĀJUMS!**

Nepareizi veikti remontdarbi var ievērojami apdraudēt lietotāju drošību. Visus remontdarbus jāveic kvalificētiem darbiniekiem.

### 11.2 Izsmidzinātāju tīrīšana

Nenoņemiet izsmidzinātājus. Ja izsmidzinātāju atveres ir nosprostotas, iztīriet tās, izmantojot tievu, asu priekšmetu.

### 11.3 Ārpusē tīrīšana

- Tīriet ierīci ar mitru, mīkstu drānu.
- Izmantojiet tikai neitrālus mazgāšanas līdzekļus.
- Neizmantojiet abrazīvus izstrādājumus, abrazīvus sūkļus vai šķīdinātājus.

### 11.4 Iekšpusē tīrīšana

- Rūpīgi notīriet ierīci, tostarp durvju gumijas blīvi, ar mīkstu, mitru drānu.
- Ja regulāri izmantojat programmas ar mazu ilgumu, tās ierīces iekšpusē var atstāt tauku un kaļķa nogulsnes. Lai to novērstu, ir ieteicams vismaz 2 reizes mēnesī izmantot ilgākas programmas.
- Lai saglabātu jūsu ierīces veiktspēju vislabākajā līmenī, reizi mēnesī ir ieteicams izmantot īpaši trauku mazgājamajām mašīnām paredzētu tīrīšanas produktu. Rūpīgi ievērojiet norādījumus uz produkta iepakojuma.

**Dažu problēmu gadījumā displejā redzams brīdinājuma kods.**

**Lielāko daļu problēmu var atrisināt, nesazinoties ar autorizētu servisa centru.**

Problēma un brīdinājuma kods	Iespējamais cēlonis un risinājums
Nevar ieslēgt ierīci.	<ul style="list-style-type: none"> <li>Pārbaudiet, vai kontaktdakša pieslēgta kontaktligzdai.</li> <li>Pārliecinieties, vai nav bojāti drošinātāji drošinātāju blokā.</li> </ul>
Programma neaktivizējas.	<ul style="list-style-type: none"> <li>Pārliecinieties, ka ierīces durvis ir aizvērtas.</li> <li>Ja iestatīts atliktais starts, atceliet iestatījumu vai gaidiet laika atskaites beigas.</li> <li>Ierīce ir uzsākusi ūdens mīkstinātāja sveķu atjaunošanas procedūru. Procedūra ilgst aptuveni 5 minūtes.</li> </ul>
Ierīce nepiepildās ar ūdeni. Displejā būs redzams <i>10</i> .	<ul style="list-style-type: none"> <li>Pārbaudiet, vai ūdens krāns ir atvērts.</li> <li>Pārliecinieties, vai ūdens piegādes spiediens nav pārāk zems. Lai iegūtu šo informāciju, sazinieties ar vietējo ūdens apgādes dienestu.</li> <li>Pārbaudiet, vai ūdens krāns nav aizsērējis.</li> <li>Pārbaudiet, vai iepļūdes šļūtenes filtrs nav aizsprostots.</li> <li>Pārbaudiet, vai ūdens iepļūdes šļūtene nav salocījies.</li> </ul>
Ierīce neizsūknē ūdeni. Displejā būs redzams <i>20</i> .	<ul style="list-style-type: none"> <li>Pārbaudiet, vai izlietnes sifons nav aizsērējis.</li> <li>Pārbaudiet, vai izplūdes šļūtenes filtrs nav aizsprostots.</li> <li>Pārbaudiet, vai iekšējā filtra sistēma nav aizsērējusi.</li> <li>Pārbaudiet, vai ūdens izplūdes šļūtene nav sagriezusies vai saliekta.</li> </ul>
Aktivizējusies ierīce pret ūdens noplūdēm. Displejā būs redzams <i>30</i> .	<ul style="list-style-type: none"> <li>Aizgrieziet ūdens krānu un sazinieties ar autorizētu servisa centru.</li> </ul>
Ierīce darbības laikā vairākas reizes apstājas un atkal atsāk darbību.	<ul style="list-style-type: none"> <li>Tas ir normāli. Tas nodrošina optimālus tīrīšanas rezultātus un ietaupa enerģiju.</li> </ul>
Programma darbojas pārāk ilgi.	<ul style="list-style-type: none"> <li>Izvēlieties TimeSaver iespēju, lai saīsinātu programmas laiku.</li> <li>Ja iestatīta atliktā starta iespēja, atceliet iestatījumu vai gaidiet laika atskaites beigas.</li> </ul>
Atlikušais laiks displejā palielinās un pārlec gandrīz līdz programmas laika beigām.	<ul style="list-style-type: none"> <li>Tas nav defekts. Ierīce darbojas pareizi.</li> </ul>
Neliela ūdens noplūde no ierīces durvīm.	<ul style="list-style-type: none"> <li>Ierīce nav nolīmeņota. Atlaidiet vaļīgāk vai pievelciet regulējamās kājiņas (ja tas atbilst situācijai).</li> <li>Ierīces durvis un veļas tīlpe nav vienā līmenī. Noregulējiet aizmugurējo kājiņu (ja tas atbilst situācijai).</li> </ul>
Ierīces durvis ir grūti aizvērt.	<ul style="list-style-type: none"> <li>Ierīce nav nolīmeņota. Atlaidiet vaļīgāk vai pievelciet regulējamās kājiņas (ja tas atbilst situācijai).</li> <li>Daļa no traukiem lien ārā no groziem.</li> </ul>

Problēma un brīdinājuma kods	Iespējamais cēlonis un risinājums
Graboša/klauvējoša skaņa no ierīces iekšpuses.	<ul style="list-style-type: none"> <li>• Trauki nav izvietoti pareizi grozos. Aplūkojiet brošūru par priekšmetu ievietošanu grozā.</li> <li>• Pārliecinieties, ka izsmidzinātāji var brīvi rotēt.</li> </ul>
Ierīce atslēdz atdalītāju.	<ul style="list-style-type: none"> <li>• Ampēru skaits nav pietiekams, lai apgādātu visas lietotās ierīces ar elektrību. Pārbaudiet kontaktligzdas strāvas stiprumu ampēros un skaitītāja jaudu vai izslēdziet vienu no lietotajām ierīcēm.</li> <li>• Ierīces iekšējie elektriskie traucējumi. Sazinieties ar pilnvarotu servisa centru.</li> </ul>



Skatiet "**Pirms pirmās lietošanas**", "**Izmantošana ikdienā**" vai "**Padomi un ieteikumi**", lai noskaidrotu citus iespējamus iemeslus.

atkārtojas, sazinieties ar autorizēto servisa centru.

Ja brīdinājuma kodi nav atrodami tabulā, sazinieties ar autorizēto servisa centru.

Kad ierīce ir pārbaudīta, izslēdziet to un ieslēdziet no jauna. Ja problēma

## 12.1 Mazgāšanas un žāvēšanas rezultāti nav apmierinoši

Problēma	Iespējamais cēlonis un risinājums
Slikti mazgāšanas rezultāti.	<ul style="list-style-type: none"> <li>• Skatiet "<b>Izmantošana ikdienā</b>", "<b>Padomi un ieteikumi</b>" brošūru par priekšmetu ievietošanu grozā.</li> <li>• Lietojiet intensīvākas mazgāšanas programmas.</li> <li>• Izīriet izsmidzinātāju sprauslas un filtru. Skatiet sadaļu "<b>Kopšana un tīrīšana</b>".</li> </ul>
Slikti žāvēšanas rezultāti.	<ul style="list-style-type: none"> <li>• Galda piederumi atstāti aizvērtā ierīcē pārāk ilgi.</li> <li>• Ierīcē nav skalošanas līdzekļa vai skalošanas līdzekļa deva nav pietiekama. Iestatiet augstāku skalošanas līdzekļa dozatora līmeni.</li> <li>• Plastmasas priekšmetus var būt nepieciešams noslaucīt ar dvieli.</li> <li>• Žāvēšanas efektivitātei vislabāk aktivizējiet iespēju XtraDry un iestatiet AirDry.</li> <li>• Ieteicam vienmēr izmantot skalošanas līdzekli, pat kombinācijā ar kombinētā mazgāšanas līdzekļa tabletēm.</li> </ul>
Uz glāzēm un traukiem ir gaišas svītras vai zilgani slāņi.	<ul style="list-style-type: none"> <li>• Pārāk liels atļautā skalošanas līdzekļa daudzums. Noregulējiet skalošanas līdzekļa izvēles slēdzi uz mazāku daudzumu.</li> <li>• Pārāk liels mazgāšanas līdzekļa daudzums.</li> </ul>

Problēma	Iespējamais cēlonis un risinājums
Uz glāzēm un traukiem ir izžu- vušu ūdens pilieni un traipi.	<ul style="list-style-type: none"> <li>• Nepietiekams atļautā skalošanas līdzekļa daudzums. Noregulējiet skalošanas līdzekļa izvēles slēdzi uz augstāku daudzumu.</li> <li>• Iemesls var būt skalošanas līdzekļa kvalitāte.</li> </ul>
Trauki ir slapji.	<ul style="list-style-type: none"> <li>• Žāvēšanas efektivitātei vislabāk aktivizējiet iespēju XtraDry un iestatiet AirDry.</li> <li>• Programmai nav žāvēšanas fāzes, vai žāvēšanas fāzei ir zema temperatūra.</li> <li>• Skalošanas līdzekļa dozators ir tukšs.</li> <li>• Iemesls var būt skalošanas līdzekļa kvalitāte.</li> <li>• Iemesls var būt kombinēto mazgāšanas līdzekļa tablešu daudzums. Pamēģiniet citu zīmolu vai aktivizējiet skalošanas līdzekļa dozatoru un izmantojiet skalošanas līdzekli kopā ar kombinētām mazgāšanas līdzekļa tabletēm.</li> </ul>
Ierīces iekšpuse ir slapja.	<ul style="list-style-type: none"> <li>• Tas nav ierīces defekts. To izraisa gaisa mitrums, kas kondensējas uz sienīņām.</li> </ul>
Neparastas putas mazgāša- nas laikā.	<ul style="list-style-type: none"> <li>• Lietojiet tikai trauku mazgājamajām mašīnām paredzētos mazgāšanas līdzekļus.</li> <li>• Skalošanas līdzekļa dozatorā radusies sūce. Sazinieties ar pilnvarotu servisa centru.</li> </ul>
Nedaudz rūsas uz galda pie- derumiem.	<ul style="list-style-type: none"> <li>• Mazgāšanai izmantotajā ūdenī ir pārāk daudz sāls. Skatiet sadaļu "<b>Ūdens mīkstinātājs</b>".</li> <li>• Sudraba un nerūsējošā tērauda galda piederumi tika ievietoti kopā. Nenovietojiet sudraba un nerūsējošā tērauda priekšmetus pārāk tuvu.</li> </ul>
Programmas beigās dozatorā redzamas mazgāšanas līdzek- ļa atliekas.	<ul style="list-style-type: none"> <li>• Mazgāšanas līdzekļa tablete iesprūda dozatorā un ūdens to neaizskaloja pilnībā.</li> <li>• Ūdens nevar aizskalot mazgāšanas līdzekli no dozatora. Pārbaudiet, vai izsmidzinātājs nav bloķēts vai aizsērējis.</li> <li>• Pārliedcinieties, ka grozos ievietotie priekšmeti netraucē mazgāšanas līdzekļa dozatora vākam atvērties.</li> </ul>
Smakas ierīces iekšpusē.	<ul style="list-style-type: none"> <li>• Skatiet sadaļu "<b>Iekšējā tīrīšana</b>".</li> </ul>

Problēma	Iespējamais cēlonis un risinājums
Kaļķakmens atliekas uz galda piederumiem, uz tilpnes un durvju iekšpusēs.	<ul style="list-style-type: none"> <li>Sāls līmenis ir zems, pārbaudiet uzpildīšanas indikatoru.</li> <li>Specializētās sāls tvertnes vāks ir vaļīgs.</li> <li>Jūsu krāna ūdens ir ciets. Skatiet sadaļu <b>"Ūdens mīkstinātājs"</b>.</li> <li>Pat kombinēto mazgāšanas līdzekļa tablešu izmantošanas gadījumā izmantojiet sāli un iestatiet ūdens mīkstinātāja reģenerāciju. Skatiet sadaļu <b>"Ūdens mīkstinātājs"</b>.</li> <li>Ja joprojām paliek kaļķakmens atliekas, iztīriet ierīci ar ierīces tīrītājiem, kas paredzēti šim nolūkam.</li> <li>Pamēģiniet citu mazgāšanas līdzekli.</li> <li>Sazinieties ar mazgāšanas līdzekļa ražotāju.</li> </ul>
Nespodri, krāsu zaudējuši vai iepļūsuši trauki.	<ul style="list-style-type: none"> <li>Pārliecinieties, ka ierīcē tiek mazgāti tikai tādi trauki, kurus drīkst mazgāt trauku mazgājamajā mašīnā.</li> <li>Ievietojiet un izņemiet traukus no groza uzmanīgi. Aplūkojiet brošūru par priekšmetu ievietošanu grozā.</li> <li>Trauslus priekšmetus ievietojiet augšējā grozā.</li> </ul>



Skatiet **"Pirms pirmās ieslēgšanas"**, **"Izmantošana ikdienā"** vai **"Padomi un ieteikumi"**, lai noskaidrotu citus iespējamus iemeslus.

## 13. TEHNISKĀ INFORMĀCIJA



Izmēri	Platums / augstums / dziļums (mm)	446 / 818 - 898 / 550
Elektrības padeves pieslēgšana <sup>1)</sup>	Spriegums (V)	200 - 240
	Frekvence (Hz)	50 / 60
Ūdens padeves spiediens	Min. / maks. bāri (MPa)	0.5 (0.05) / 8 (0.8)
Ūdens padeve	Auksts ūdens vai karsts ūdens <sup>2)</sup>	maks. 60 °C
Ietilpība	Vietas iestatījumi	9
Enerģijas patēriņš	Atstāta ieslēgtā režīmā (W)	5.0
Enerģijas patēriņš	Izslēgtā režīmā (W)	0.10

<sup>1)</sup> Pārējos lielumus skatiet datu plāksnītē.

<sup>2)</sup> Ja karstais ūdens tiek sildīts ar alternatīvu enerģijas avotu (piem., saules vai vēja), izmantojiet karsto ūdeni, lai tādējādi samazinātu elektroenerģijas patēriņu.



## 14. APSVĒRUMI PAR VIDES AIZSARDZĪBU

Nododiet pārstrādei visus materiālus, kas apzīmēti ar šo simbolu . Atbilstoši atbrīvojieties no visiem iepakojuma materiāliem, tādējādi palīdziet aizsargāt vidi un nākamās paaudzes. Neizmetiet elektrisko aprīkojumu, kas apzīmēts ar simbolu , kopā ar vispārējiem

mājsaimniecības atkritumiem. Atbrīvojieties no elektroprecēm, izmantojot vietējo pašvaldību iekārtotās savākšanas vietas, pašvaldības vai komerciālās pārstrādes centrus.

## TURINYS

1. SAUGOS INFORMACIJA.....	51
2. SAUGOS INSTRUKCIJA.....	52
3. GAMINIO APRAŠYMAS.....	53
4. VALDYMO SKYDELIS.....	54
5. PROGRAMOS.....	55
6. NUOSTATOS.....	57
7. PARINKTYS.....	60
8. PRIEŠ NAUDOJANTIS PIRMAKART.....	61
9. KASDIENIS NAUDOJIMAS.....	63
10. PATARIMAI.....	64
11. VALYMAS IR PRIEŽIŪRA.....	66
12. TRIKČIŲ ŠALINIMAS.....	67
13. TECHNINĖ INFORMACIJA.....	71

## PUIKIEMS REZULTATAMS

Ačiū, kad pasirinkite šį AEG gaminį. Mes sukūrėme jį taip, kad jis neprikaištingai veiktų daugelį metų – pasižymintis pažangiomis technologijomis, kurios padeda palengvinti gyvenimą, jis turi funkcijų, kurių galite nerasti įprastuose buitiniuose prietaisuose. Skirkite kelias minutes perskaityti instrukciją, kad galėtumėte jį maksimaliai panaudoti.

Apsilankykite mūsų interneto svetainėje, kad:



Gautumėte naudojimo patarimų, brošiūrų, trikčių šalinimo, aptarnavimo informacijos:

**[www.aeg.com/webselfservice](http://www.aeg.com/webselfservice)**



Užregistruotumėte savo gaminį geresniam aptarnavimui:

**[www.registreaeg.com](http://www.registreaeg.com)**



Įsigytumėte priedų, vartojamųjų prekių ir originalių atsarginių dalių savo prietaisui:

**[www.aeg.com/shop](http://www.aeg.com/shop)**

## KLIENTŲ PRIEŽIŪRA IR APTARNAVIMAS

Rekomenduojame naudoti tik originalias atsargines dalis.

Kreipdamiesi į įgaliojantį aptarnavimo centrą, būtinai pateikite šią informaciją: modelis, PNC, serijos numeris.

Informacija yra nurodyta techninių duomenų plokštelėje.



Įspėjimas / atsargumo ir saugos informacija



Bendroji informacija ir patarimai



Aplinkosaugos informacija

Galimi pakeitimai.

## 1. ⚠ SAUGOS INFORMACIJA

Prieš įrengdami ir naudodami šį prietaisą, atidžiai perskaitykite pateiktą instrukciją. Gamintojas neatsako už sužalojimus ar žalą, patirtą dėl netinkamo prietaiso įrengimo ar naudojimo. Instrukciją visada laikykite saugioje ir pasiekiamoje vietoje, kad prireikus galėtumėte pasižiūrėti.

### 1.1 Vaikų ir pažeidžiamų žmonių sauga

- Šį prietaisą gali naudoti 8 metų ir vyresni vaikai bei mažesnių gebėjimų žmonės, su sąlyga, kad jiems pateikiami nurodymai ir (arba) jie prižiūrimi, jog saugiai naudotųsi prietaisu ir suprastų galinčius kilti pavojus.
- Neleiskite vaikams žaisti šiuo prietaisu.
- Skalbimo priemonės laikykite vaikams nepasiekiamoje vietoje.
- Neleiskite vaikams ir naminiams gyvūnams būti šalia, kai prietaiso durelės atviros.
- Vaikai be priežiūros negali atlikti prietaiso valymo ir naudotojo priežiūros darbų.

### 1.2 Bendrieji saugos reikalavimai

- Šis prietaisas skirtas tik naudojimui namų ūkyje; jį galima naudoti, pavyzdžiui:
  - kaimo sodybose, darbuotojų valgomuosiuose, pavyzdžiui, parduotuvėse, biuruose ir kitoje darbo aplinkoje;
  - viešbučiuose, moteliuose, svečių namuose ir kitose gyvenamosiose aplinkose;
- Nekeiskite šio prietaiso techninių savybių.
- Darbinis vandens slėgis (mažiausias ir didžiausias) turi būti nuo 0.5 (0.05) / 8 (0.8) barų (MPa)
- Laikykites didžiausio 9 vietos nuostatų skaičiaus.
- Jei pažeidžiamas maitinimo laidas, jį leidžiama keisti tik gamintojui, jo įgaliotajam techninės priežiūros centrui arba panašios kvalifikacijos asmenims – kitaip gali kilti pavojus.

- Peilius ir stalo įrankius aštriais kraštais dėkite į stalo įrankių krepšelį taip, kad aštrūs kraštai būtų nukreipti žemyn arba horizontalioje padėtyje.
- Nelaikykite prietaiso durelių atvirų be priežiūros, kad ant jų niekas neužgriūtų.
- Prieš atlikdami priežiūros darbus, išjunkite prietaisą ir ištraukite maitinimo laido kištuką iš lizdo.
- Prietaisui valyti nenaudokite aukštu slėgiu purškiamo vandens ir (arba) garų.
- Pagrinde esančių ventiliacijos angų (jeigu taikytina) neturi užstoti kilimas.
- Prietaisą prie vandentiekio sistemos prijunkite naudodami pateiktus naujus žarnų komplektus. Senų žarnų komplektų pakartotinai naudoti negalima.

## 2. SAUGOS INSTRUKCIJA

### 2.1 Įrengimas

- Nuimkite visas pakavimo medžiagas.
- Neįrenkite ir nenaudokite sugadinto prietaiso.
- Neįrenkite ir nenaudokite prietaiso ten, kur temperatūra būna žemesnė nei 0 °C.
- Vadovaukitės su prietaisu pateikta įrengimo instrukcija.
- Prietaisas būtina turi būti įrengtas po saugiomis konstrukcijomis ir šalia jų.

### 2.2 Elektros prijungimas



#### ĮSPĖJIMAS!

Gaisro ir elektros smūgio pavojus.

- Šis prietaisas turi būti įžemintas.
- Patikrinkite, ar elektros duomenys, nurodyti techninių duomenų lentelėje, atitinka jūsų elektros tinklo duomenis. Jeigu ne, kreipkitės į elektriką.
- Visada naudokite taisyklingai įrengtą įžemintą saugųjį elektros lizdą.
- Nenaudokite daugiakanalių kištukų, jungiklių ir ilginamųjų laidų.
- Būkite atsargūs, kad nesugadintumėte elektros kištuko ir elektros laido. Jei reikėtų pakeisti maitinimo laidą, tai turi padaryti mūsų

įgaliotasis techninio aptarnavimo centras.

- Elektros kištuką į tinklo lizdą junkite tik tuomet, kai visiškai pabaigsite įrengimą. Įsitinkite, kad įrengus prietaisą elektros laido kištuką būtų lengva pasiekti.
- Norėdami išjungti prietaisą, netraukite už elektros laido. Visada traukite paėmę už elektros kištuko.
- Šis prietaisas atitinka EEB direktyvas.
- Tik Jungtinei Karalystei ir Airijai. Prietaisas turi 13 A maitinimo kištuką. Jeigu reikia pakeisti maitinimo kištuko saugiklį, naudokite 13 amp ASTA (BS 1362) saugiklį.

### 2.3 Vandens prijungimas

- Nesugadinkite vandens žarnų.
- Prieš prijungiant prie naujų vamzdžių, ilgai nenaudotų vamzdžių, kur buvo atliekami remonto darbai arba sumontuoti nauji prietaisai (vandens skaitikliai ir pan.), leiskite vandeni, kol jis pradės bėgti švarus ir skaidrus.
- Per ir po pirmo prietaiso panaudojimo patikrinkite, ar nėra matoma vandens nuotėkio.
- Vandens įleidimo žarna turi apsauginį vožtuvą ir įmovą su viduje esančiu maitinimo kabeliu.

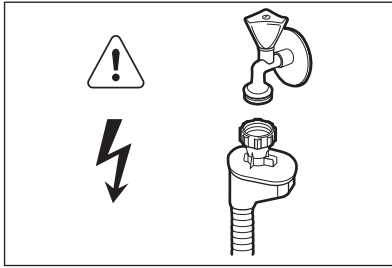
**ĮSPĖJIMAS!**

Pavojinga įtampa.

- Jeigu pažeista vandens įleidimo žarna, nedelsdami užsukite vandens čiaupą ir ištraukite kištuką iš elektros tinklo lizdo. Dėl vandens įleidimo žarnos pakeitimo kreipkitės į įgaliotąjį techninės priežiūros centrą.

**2.4 Naudojimas**

- Nelipkite ir nesisėskite ant atvirų durelių.
- Indaplovės plovikliai yra pavojingi. Laikykitės ant ploviklio pakuotės pateiktų saugos nurodymų.

- Negerkite ir nežaiskite su prietaise esančiu vandeniu.
- Neišimkite indų iš prietaiso, kol nepasibaigs programa. Ant indų gali būti ploviklio.
- Iš prietaiso gali išsiveržti karšti garai, jeigu atidarysite dureles veikiant programai.
- Šalia prietaiso, į prietaisą arba ant jo nedėkite degių produktų arba degiais produktais sudrėkintų daiktų.

**2.5 Seno prietaiso išmetimas****ĮSPĖJIMAS!**

Pavojus susižeisti arba uždusti.

- Ištraukite maitinimo laido kištuką iš maitinimo tinklo lizdo.
- Nupjaukite elektros laidą ir išmeskite jį.
- Nuimkite durelių velkę, kad vaikai ir naminiai gyvūnai neužsidarytų prietaise.

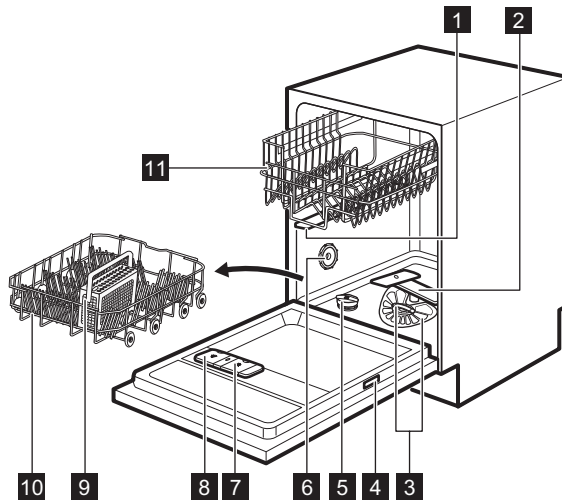
**3. GAMINIO APRAŠYMAS**

**1** Vidurinis purkštuvas

**2** Apatinis purkštuvas

**3** Filtrai

**4** Techninių duomenų plokštelė

- 5 Druskos talpykla
- 6 Oro anga
- 7 Skalavimo priemonės dalytuvas
- 8 Plovimo priemonių dalytuvas
- 9 Stalo įrankių krepšys
- 10 Apatinis krepšys
- 11 Viršutinis krepšys

### 3.1 TimeBeam

TimeBeam – tai ant grindų, žemiau prietaiso durelių, rodomas rodmuo.

- Kai paleidžiama programa, rodoma programos trukmė.
- Programai pasibaigus, rodoma **0:00** ir **CLEAN**.
- Kai paleidžiamas atidėtas paleidimas, rodoma atgalinės atskaitos trukmė ir **DELAY**.
- Kai prietaisas sugenda, rodomas įspėjamasis kodas.

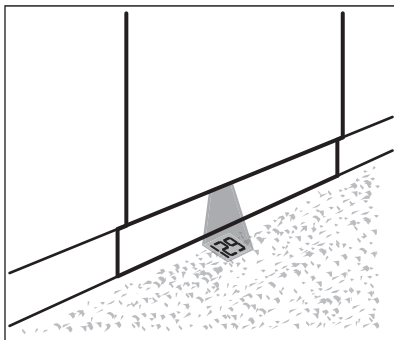

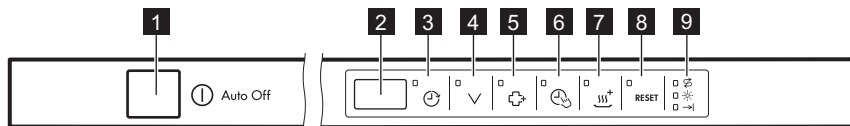

Kai suaktyvinta funkcija AirDry džiovinimo fazės metu, projekcija ant grindų gali būti nevisiškai matoma. Norėdami patikrinti likusį vykdomos programos laiką, pasižiūrėkite į valdymo skydelio ekraną.

## 4. VALDYMO SKYDELIS





- 1 Įjungimo / išjungimo mygtukas
- 2 Rodinys
- 3 Jutiklinis mygtukas **Delay**
- 4 Jutiklinis mygtukas **Program**
- 5 Jutiklinis mygtukas **ExtraHygiene**
- 6 Jutiklinis mygtukas **TimeSaver**
- 7 Jutiklinis mygtukas **XtraDry**
- 8 Jutiklinis mygtukas **RESET**
- 9 Indikatoriai

## 4.1 Indikatoriai

Indikatorius	Aprašas
→	Pabaigos indikatorius.
	Skalavimo priemonės indikatorius. Šis indikatorius visada yra išjungtas, kol veikia programa.
	Druskos indikatorius. Šis indikatorius visada yra išjungtas, kol veikia programa.

## 5. PROGRAMOS

Programa	Nešvarumo laipsnis Įkrovos tipas	Programos fazės	Parinktys
P1 <b>ECO</b> 1)	<ul style="list-style-type: none"> <li>Vidutiniškai sutepti</li> <li>Indai bei stalo įrankiai</li> </ul>	<ul style="list-style-type: none"> <li>Nuplovimas</li> <li>Plovimas 50 °C</li> <li>Skalavimai</li> <li>Džiovinimas</li> </ul>	<ul style="list-style-type: none"> <li>ExtraHygiene</li> <li>TimeSaver</li> <li>XtraDry</li> </ul>
P2 AUTO SENSE 2)	<ul style="list-style-type: none"> <li>Visos</li> <li>Indai, stalo įrankiai, puodai ir keptuvės</li> </ul>	<ul style="list-style-type: none"> <li>Nuplovimas</li> <li>Plovimas nuo 45 °C iki 70 °C</li> <li>Skalavimai</li> <li>Džiovinimas</li> </ul>	<ul style="list-style-type: none"> <li>ExtraHygiene</li> <li>XtraDry</li> </ul>
P3  PROZONE 3)	<ul style="list-style-type: none"> <li>Įvairiai sutepti</li> <li>Indai, stalo įrankiai, puodai ir keptuvės</li> </ul>	<ul style="list-style-type: none"> <li>Nuplovimas</li> <li>Plovimas 50 °C ir 65 °C</li> <li>Skalavimai</li> <li>Džiovinimas</li> </ul>	<ul style="list-style-type: none"> <li>TimeSaver</li> <li>XtraDry</li> </ul>
P4 <b>PRO</b>	<ul style="list-style-type: none"> <li>Labai nešvarūs</li> <li>Indai, stalo įrankiai, puodai ir keptuvės</li> </ul>	<ul style="list-style-type: none"> <li>Nuplovimas</li> <li>Plovimas 70 °C</li> <li>Skalavimai</li> <li>Džiovinimas</li> </ul>	<ul style="list-style-type: none"> <li>ExtraHygiene</li> <li>TimeSaver</li> <li>XtraDry</li> </ul>
P5 Quick 30MIN 4)	<ul style="list-style-type: none"> <li>Neįsisenėję nešvarumai</li> <li>Indai bei stalo įrankiai</li> </ul>	<ul style="list-style-type: none"> <li>Plovimas 60 °C ar 65 °C</li> <li>Skalavimai</li> </ul>	<ul style="list-style-type: none"> <li>ExtraHygiene</li> <li>XtraDry</li> </ul>
P6 Extra SILENT 5)	<ul style="list-style-type: none"> <li>Vidutiniškai sutepti</li> <li>Indai bei stalo įrankiai</li> </ul>	<ul style="list-style-type: none"> <li>Nuplovimas</li> <li>Plovimas 50 °C</li> <li>Skalavimai</li> <li>Džiovinimas</li> </ul>	<ul style="list-style-type: none"> <li>XtraDry</li> </ul>

Programa	Nešvarumo laipsnis Įkrovos tipas	Programos fazės	Parinktys
P7 	<ul style="list-style-type: none"> <li>Įprastai arba mažai sutepti</li> <li>Trapūs moliniai arba porcelianiniai indai bei stiklas</li> </ul>	<ul style="list-style-type: none"> <li>Plovimas 45 °C</li> <li>Skalavimai</li> <li>Džiovinimas</li> </ul>	<ul style="list-style-type: none"> <li>XtraDry</li> </ul>
P8  6)	<ul style="list-style-type: none"> <li>Visos</li> </ul>	<ul style="list-style-type: none"> <li>Nuplovimas</li> </ul>	

1) Naudojant šią programą, vandens ir energijos sąnaudos yra efektyviausios plaunant vidutiniškai nešvarius indus bei stalo įrankius. (Tai standartinė bandymų institutų naudojama programa).

2) Prietaisas nustato nešvarumo laipsnį ir krepšiuose sudėtų indų kiekį. Jis automatiškai reguliuoja vandens temperatūrą ir kiekį, energijos sąnaudas bei programos trukmę.

3) Naudodami šią programą, galite plauti įvairiai suteptus indus. Labai suteptus indus dėkite į apatinį krepšį, o vidutiniškai suteptus į viršutinį krepšį. Vandens slėgis ir temperatūra apatiniame krepšyje yra didesnė nei viršutiniame krepšyje.

4) Naudodami šią programą, galite plauti indus be įsisenėjusių nešvarumų. Per trumpą laiką gaunami geri plovimo rezultatai.



5) Tai tyliausiai veikianti programa. Siurblys veikia labai lėtai, todėl mažesnis triukšmo lygis. Dėl mažo greičio programa ilgai trunka.

6) Šia programa galite greitai nuskalauti indus, kad maisto likučiai neprikibtų prie indų ir prietaise nesudarytų nemalonus kvapas. Pasirinkę šią programą, nenaudokite ploviklio.

## 5.1 Sąnaudos

Programa 1)	Vanduo (l)	Energija (kWh)	Trukmė (min.)
P1 <b>ECO</b>	9.9	0.625	240
P2 AUTO SENSE	6 - 12	0.5 - 1.2	40 - 150
P3  PROZONE	11 - 13	1.0 - 1.2	130 - 150
P4 <b>PRO</b>	11 - 13	1.0 - 1.2	130 - 150
P5 Quick 30MIN	8	0.6 - 0.8	30 - 40
P6 Extra SILENT	9 - 11	0.9 - 1.1	220 - 230



Programa 1)	Vanduo (l)	Energija (kWh)	Trukmė (min.)
P7 	10 - 12	0.8 - 0.9	60 - 80
P8 	4	0.1	14

1) Vertės gali kisti, atsižvelgiant į vandens slėgį ir temperatūrą, maitinimo tinklo sąlygas, parinktis ir indų kiekį.

## 5.2 Informacija patikros įstaigoms

Dėl visos reikiamos informacijos apie bandymų atlikimą rašykite el. žinutę adresu:

[info.test@dishwasher-production.com](mailto:info.test@dishwasher-production.com)

Užrašykite gaminio numerį (PNC), kuris yra ant techninių duomenų plokštelės.

## 6. NUOSTATOS

### 6.1 Programos pasirinkimo režimas ir naudotojo režimas

Kai prietaisas veikia programos pasirinkimo režimu, galima nustatyti programą ir įjungti naudotojo režimą.

**Įjungus naudotojo režimą, galima keisti šias nuostatas:**

- Vandens minkštiklio lygį pagal vandens kietumą.
- Programos pabaigos garso signalo įjungimą ar išjungimą.
- TimeBeam spalvos parinkimą.
- Pranešimo apie tuščią skalavimo priemonės dalytuvą įjungimą arba išjungimą.
- Funkcijos AirDry įjungimas arba išjungimas.

**Šios nuostatos bus išsaugotos tol, kol vėl jas pakeisite.**

### Kaip nustatyti programos pasirinkimo režimą

Prietaisas veikia programos pasirinkimo režimu, kai ekrane rodomas programos numeris **P1**.

Kai įjungiate prietaisą, paprastai jis veikia programos pasirinkimo režimu. Tačiau jeigu taip nėra, galite nustatyti programos pasirinkimo režimą taip:

Paspauskite ir palaikykite **RESET**, kol prietaisas pradės veikti programos pasirinkimo režimu.

### 6.2 Vandens minkštiklis

Vandens minkštiklis pašalina mineralus iš tiekiamo vandens, kurie turėtų neigiamo poveikio plovimo rezultatams ir prietaisui.

Kuo daugiau vandenyje yra šių mineralų, tuo kietesnis vanduo. Vandens kietumas matuojamas lygiavertėmis skalėmis.

Vandens minkštiklį sureguliuokite pagal savo vietovės vandens kietumą. Vietos vandens tinklai gali nurodyti, koks vandens kietumas yra Jūsų vietovėje. Svarbu nustatyti tinkamą vandens minkštiklio lygį, kad būtų gauti geri plovimo rezultatai.

## Vandens kietumas

Vokiškieji laipsniai (°dH)	Prancūziškieji laipsniai (°fH)	mmol/l	Klarko laipsniai	Vandens minkštiklio lygis
47–50	84–90	8,4–9,0	58–63	10
43–46	76–83	7,6–8,3	53–57	9
37–42	65–75	6,5–7,5	46–52	8
29–36	51–64	5,1–6,4	36–45	7
23–28	40–50	4,0–5,0	28–35	6
19–22	33–39	3,3–3,9	23–27	5 1)
15–18	26–32	2,6–3,2	18–22	4
11–14	19–25	1,9–2,5	13–17	3
4–10	7–18	0,7–1,8	5–12	2
<4	<7	<0,7	< 5	1 2)

1) Gamyklos nuostata.

2) Nenaudokite druskos esant šiam lygiui.

**Jeigu naudojate įprastą ploviklį ar kombinuotąsias tabletes (su arba be druskos), nustatykite tinkamą vandens kietumo lygį, kad druskos papildymo indikatorius būtų aktyvus.**



Kombinuotosios tabletės, kurių sudėtyje yra druskos, nepakankamai veiksmingai suminkština kietą vandenį.

## Kaip nustatyti vandens minkštiklio lygį

Prietaisas turi veikti programos pasirinkimo režimu.

- Norėdami įjungti naudotojo režimą, vienu metu paspauskite ir palaikykite ir , kol pradės mirksėti indikatoriai , , , ir , o ekranas taps tuščias.
- Paspauskite .
  - Indikatoriai , , ir išsijungs.
  - Indikatorius ir toliau mirksės.
  - Ekране rodoma esama nuostata: pvz.  $5 \text{ } \overset{\text{L}}{\text{L}} = 5\text{-as lygis}$ .

- Norėdami pakeisti šią nuostatą, kelis kartus paspauskite mygtuką .
- Norėdami patvirtinti nuostatą, paspauskite įjungimo / išjungimo mygtuką.

## 6.3 Pranešimas apie tuščią skalavimo priemonės dalytuvą

Skalavimo priemonė padeda indams išdžiūti be dryžių ir dėmių.

Skalavimo priemonė automatiškai išskiriama per karšto skalavimo fazę.

Kai skalavimo priemonės kamera yra tuščia, įsijungia skalavimo priemonės indikatorius, rodantis, kad reikia pripildyti skalavimo priemonės. Jeigu naudojate kombinuotąsias tabletes, kurių sudėtyje yra skalavimo priemonės, ir Jus tenkina džiovinimo rezultatai, pranešimą apie skalavimo priemonės papildymą galite išjungti. Tačiau mes rekomenduojame visada naudoti skalavimo priemonę, kad gautumėte geriausius džiovinimo rezultatus.

Jeigu naudojate įprastą ploviklį arba kombinuotąsias tabletes be skalavimo

priemonės, suaktyvinkite pranešimą, kad skalavimo priemonės papildymo indikatorius būtų aktyvus.

## Kaip išjungti pranešimą apie tuščią skalavimo priemonės dalytuvą

Prietaisas turi veikti programos pasirinkimo režimu.

1. Norėdami įjungti naudotojo režimą, vienu metu paspauskite ir palaikykite  $\nabla$  ir  $\text{☒}$ , kol pradės mirksėti indikatoriai  $\text{☒}$ ,  $\nabla$ ,  $\text{☒}$ ,  $\text{☒}$  ir  $\text{☒}$ , o ekranas taps tuščias.
2. Paspauskite  $\nabla$ .
  - Indikatoriai  $\text{☒}$ ,  $\text{☒}$ ,  $\text{☒}$  ir  $\text{☒}$  išsijungs.
  - Indikatorius  $\nabla$  ir toliau mirksės.
  - Ekране rodoma esama nuostata:  $I \text{ } \text{☒}$  = pranešimas apie tuščią skalavimo priemonės dalytuvą įjungtas (gamyklos nuostata).
3. Norėdami pakeisti nuostatą, paspauskite  $\nabla$ .  
 $\text{☒ } \text{☒}$  = pranešimas apie tuščią skalavimo priemonės dalytuvą išjungtas.
4. Norėdami patvirtinti nuostatą, paspauskite įjungimo / išjungimo mygtuką.

## 6.4 Garso signalai

Garso signalai girdimi, kai įvyksta prietaiso veikimo sutrikimas. Garso signalų išjungti negalima.

Programai pasibaigus taip pat skamba įspėjamasis garso signalas. Pagal numatymą šis garso signalas yra išjungtas, bet jį galima įjungti.

## Kaip įjungti programos pabaigos garso signalą

Prietaisas turi veikti programos pasirinkimo režimu.

1. Norėdami įjungti naudotojo režimą, vienu metu paspauskite ir palaikykite  $\nabla$  ir  $\text{☒}$ , kol pradės mirksėti indikatoriai  $\text{☒}$ ,  $\nabla$ ,  $\text{☒}$ ,  $\text{☒}$  ir  $\text{☒}$ , o ekranas taps tuščias.

2. Paspauskite  $\text{☒}$ .
  - Indikatoriai  $\text{☒}$ ,  $\nabla$ ,  $\text{☒}$  ir  $\text{☒}$  išsijungs.
  - Indikatorius  $\text{☒}$  ir toliau mirksės.
  - Ekране rodoma esama nuostata:
    - $\text{☒ } \text{☒}$  = garso signalas išjungtas.
    - $I \text{ } \text{☒}$  = garso signalas įjungtas.
3. Norėdami pakeisti nuostatą, paspauskite  $\text{☒}$ .
4. Norėdami patvirtinti nuostatą, paspauskite įjungimo / išjungimo mygtuką.

## 6.5 Kaip nustatyti TimeBeam spalvą

Prietaisas turi veikti programos pasirinkimo režimu.

Galima pakeisti TimeBeam spalvą, kad ji tiktų prie virtuvės grindų spalvos. Galimos kelios spalvos. TimeBeam galima ir išjungti.

1. Norėdami įjungti naudotojo režimą, vienu metu paspauskite ir palaikykite  $\nabla$  ir  $\text{☒}$ , kol pradės mirksėti indikatoriai  $\text{☒}$ ,  $\nabla$ ,  $\text{☒}$ ,  $\text{☒}$  ir  $\text{☒}$ , o ekranas taps tuščias.
2. Paspauskite  $\text{☒}$ .
  - Indikatoriai  $\text{☒}$ ,  $\nabla$ ,  $\text{☒}$  ir  $\text{☒}$  išsijungs.
  - Indikatorius  $\text{☒}$  ir toliau mirksės.
  - Ekране rodomas skaičius ir raidė C. Kiekvienas skaičius reiškia skirtingą spalvą.
    - $\text{☒ } \text{☒}$  = TimeBeam išjungta.
3. Norėdami pakeisti spalvą, kelis kartus paspauskite mygtuką  $\text{☒}$ .
  - Ant virtuvės grindų matysite skirtingas spalvas.
4. Norėdami patvirtinti nuostatą, paspauskite įjungimo / išjungimo mygtuką.

## 6.6 AirDry

Naudojant parinktį AirDry gaunami geri džiovinimo rezultatai suvartojant mažiau energijos.

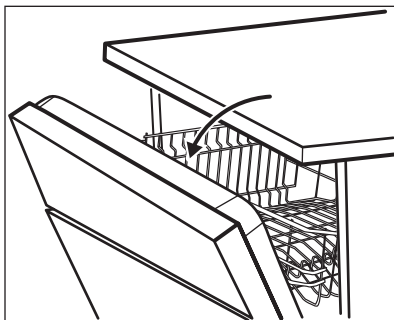

Kai veikia džiovavimo fazė, įtaisas atidaro prietaiso dureles. Tuomet durelės laikomos praviros.



### DĖMESIO

Nemėginkite uždaryti prietaiso durelių per 2 minutes nuo jų automatinio atidarymo. Antraip prietaisas gali būti sugadintas.









AirDry suaktyvinama automatiškai su visomis programomis, išskyrus  ir PLATE







WARMER (jeigu taikytina).



Norėdami pagerinti džiovavimo rezultatus, žr. parinktį XtraDry arba įjunkite AirDry.

## Kaip išjungti AirDry

Prietaisas turi veikti programos pasirinkimo režimu.

1. Norėdami įjungti naudotojo režimą, vienu metu paspauskite ir palaikykite  ir , kol pradės mirksėti indikatoriai , , ,  ir , o ekranas taps tuščias.
2. Paspauskite .

- Indikatoriai , ,  ir  išsijungs.
- Indikatorius  ir toliau mirksės.
- Ekране rodoma esama nuostata:  = AirDry įjungta.

3. Paspauskite , kad pakeistumėte nuostata:  = AirDry išjungta.
4. Norėdami patvirtinti nuostata, paspauskite įjungimo / išjungimo mygtuką.

## 6.7 MyFavourite

Šia parinktimi galima nustatyti ir įsiminti programą, kurią dažniau naudojate.

Galite išsaugoti tik 1 programą. Nauju nustatymu atšaukiamas ankstesnis nustatymas.

### Kaip išsaugoti programą MyFavourite

1. Nustatykite programą, kurią norite išsaugoti.

Taip pat kartu su programa galite nustatyti ir taikytinas parinktis.

2. Paspauskite ir palaikykite , kol programos indikatoriai ir parinktys kelias sekundes mirksės.

### Kaip nustatyti MyFavourite programą

Paspauskite .

- Užsidegs MyFavourite indikatorius.
- Ekране rodomas programos skaičius ir trukmė.
- Jeigu parinktys buvo išsaugotos kartu su programa, užsidegs su parinktimis susiję indikatoriai.

## 7. PARINKTYS



Norimas parinktis reikia suaktyvinti kiekvieną kartą prieš paleidžiant programą. Parinkčių negalima įjungti ar išjungti, kai programa veikia.



Ne visos parinktys yra suderinamos viena su kita. Jeigu pasirinkote nesuderinamas parinktis, prietaisas automatiškai išjungs vieną ar kelias jų. Tik aktyvių parinkčių indikatoriai bus įjungti.

## 7.1 ExtraHygiene

Naudojant šią parinktį gaunami geresni higienos rezultatai. Paskutinės skalavimo fazės metu bent 10 minučių išlieka 70 °C temperatūra.

## Kaip suaktyvinti ExtraHygiene

Paspauskite , įsižiebia susijęs indikatorius

Jeigu parinktis netaikytina programai, susijęs indikatorius neužsidega arba jis kelias sekundes greitai mirksi ir tada išsijungia.

Ekране rodoma atnaujinta programos trukmė.

## 7.2 XtraDry

Įjunkite šią parinktį, kai norite pagerinti džiovinimo rezultatus. Šios parinkties naudojimas gali turėti poveikio tam tikrų programų trukmei, vandens sąnaudoms ir paskutinio skalavimo temperatūrai.

Parinktis XtraDry yra nuolatinė visoms programoms, išskyrus **ECO**, ir jos nereikia pasirinkti kiekvieno ciklo metu.

Kitose programose nuostata XtraDry yra nuolatinė ir ji automatiškai naudojama

kitiems ciklams. Šią sąranką bet kada galima pakeisti.

Suaktyvinus parinktį XtraDry, išjungiamo TimeSaver ir atvirkščiai.

## Kaip aktyvinti XtraDry

Paspauskite . Užsidega atitinkamas indikatorius.

Jeigu parinktis netaikytina programai, susijęs indikatorius neužsidega arba jis kelias sekundes greitai mirksi ir tada išsijungia.

Ekrane rodoma atnaujinta programos trukmė.

## 7.3 TimeSaver

Šia parinktimi didinamas vandens slėgis ir temperatūra. Plovimo ir džiovinimo fazės yra trumpesnės.

Bendra programos trukmė sumažėja maždaug 50 proc.

Plovimo rezultatai yra tokie patys kaip ir esant įprastai programos trukmei. Džiovinimo rezultatai gali būti prastesni.

## Kaip suaktyvinti TimeSaver

Paspauskite , įsižiebia susijęs indikatorius.

Jeigu parinktis netaikytina programai, susijęs indikatorius neužsidega arba jis kelias sekundes greitai mirksi ir tada išsijungia.

Ekране rodoma atnaujinta programos trukmė.

# 8. PRIEŠ NAUDOJANTIS PIRMAKART

1. Patikrinkite, ar nustatytas vandens minkštiklio lygis atitinka jūsų vietovėje tiekiamo vandens kietumą. Jeigu ne, reguliuokite vandens minkštiklio lygį.
2. Pripildykite druskos talpyklą.
3. Pripildykite skalavimo priemonės dalytuvą.
4. Atsukite vandens čiaupą.
5. Paleiskite programą, kad būtų pašalinti apdorojimo likučiai, galintys būti prietaiso viduje. Nenaudokite ploviklio ir nedėkite krepšių. Kai paleidžiate programą, prietaisui gali prireikti iki 5 minučių, kad būtų įkrauta derva vandens minkštiklyje. Atrodo, kad prietaisas neveikia. Plovimo fazė pradedama tik pabaigus šią procedūrą. Procedūra reguliariai bus kartojama.

## 8.1 Druskos talpykla



### DĖMESIO

Naudokite tik specialiai indaplovėms skirtą druską.

Druska yra naudojama įkrauti dervą vandens minkštiklyje ir užtikrinti gerus kasdienio naudojimo plovimo rezultatus.

### Kaip pripildyti druskos talpyklą

1. Sukite druskos talpyklos dangtelį prieš laikrodžio rodyklę ir nuimkite jį.
2. Į druskos talpyklą įpilkite 1 litrą vandens (tik pirmą kartą).
3. Į druskos talpyklą pripilkite indaplovės druskos.

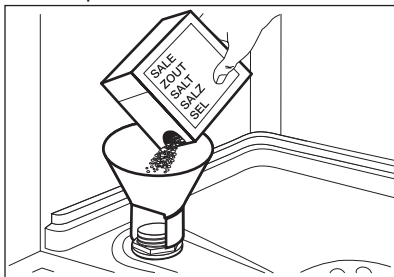

4. Nuvalykite druską aplink druskos talpyklos angą.

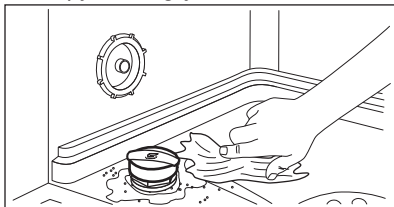

5. Sukite druskos talpyklos dangtelį pagal laikrodžio rodyklę, kad uždarytumėte druskos talpyklą.



### DĖMESIO

Pildant iš druskos talpyklos gali ištekėti vanduo ir druska. Kai pripildote druskos talpyklą, iškart paleiskite programą, kad apsaugotumėte nuo korozijos.

## 8.2 Kaip pripildyti skalavimo priemonės dalytuvą

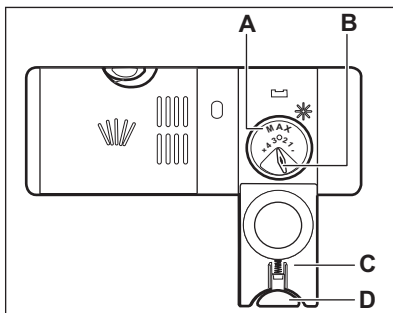
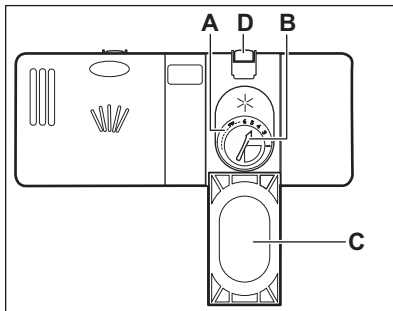

### DĖMESIO

Naudokite tik indaplovėms skirtą skalavimo priemonę.

1. Paspauskite atlaisvinimo mygtuką (D), kad atidarytumėte dangtelį (C).
2. Pilkite skalavimo priemonės į dalytuvą (A), kol skystis pasiekis žymą „max“.
3. Nuvalykite išsiliejusią skalavimo priemonę sugeriančia šluoste, kad išvengtumėte per didelio putų susidarymo.
4. Uždarykite dangtį. Įsitinkinkite, kad atlaisvinimo mygtukas užsifikuotų savo vietoje.



Jūs galite pasukti kiekio pasirinkimo rankenėlę (B) nuo 1 padėties (mažiausias kiekis) iki 4 ar 6 padėties (didžiausias kiekis).

## 9. KASDIENIS NAUDOJIMAS

1. Atsukite vandens čiaupą.
2. Norėdami suaktyvinti prietaisą, spauskite įjungimo / išjungimo mygtuką.

Įsitikinkite, ar prietaisas veikia programos pasirinkimo režimu.

- Jeigu šviečia druskos indikatorius, pripildykite druskos talpyklą.
  - Jeigu šviečia skalavimo priemonės indikatorius, pripildykite skalavimo priemonės dalytuvą.
3. Įdėkite krepšius.
  4. Įpilkite ploviklio.
  5. Nustatykite ir paleiskite tinkamą programą, atsižvelgdami į indų tipą ir jų nešvarumo laipsnį.

### 9.1 Ploviklio naudojimas

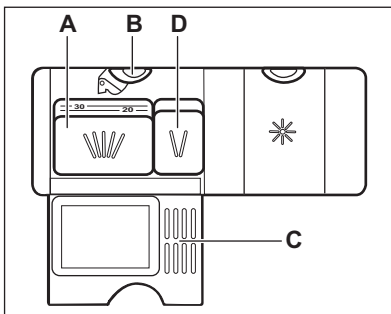
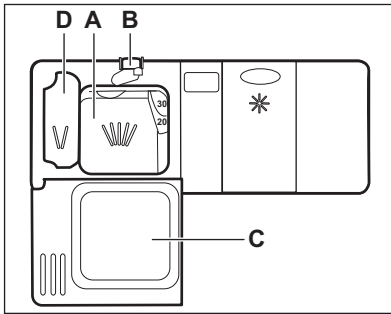

1. Paspauskite atlaisvinimo mygtuką (B), kad atidarytumėte dangtelį (C).
2. Pripilkite ploviklio miltelių arba įdėkite tabletę į skyrių (A).
3. Jei plovimo programoje yra pirminio plovimo fazė, įpilkite mažą kiekį ploviklio į skyrelį (D).

4. Uždarykite dangtį. Įsitikinkite, kad atlaisvinimo mygtukas užsifiksuotų savo vietoje.

### 9.2 Programos nustatymas ir paleidimas

#### Funkcija Auto Off

Šia funkcija sumažinamas energijos vartojimas automatiškai išjungiant prietaisą, kai jis neveikia.

Funkcija pradeda veikti:

- praėjus 5 minutėms nuo programos pabaigos;
- po 5 minučių, jeigu programa nebuvo paleista.

#### Programos paleidimas

1. Prietaiso durelės privalo būti praviros.
2. Norėdami suaktyvinti prietaisą, spauskite įjungimo / išjungimo mygtuką. Įsitikinkite, kad prietaisas veikia programos pasirinkimo režimu.
3. Pakartotinai spauskite , kol ekrane bus rodomas norimos paleisti programos numeris. Ekrane maždaug 3 sekundes bus rodomas programos numeris, o vėliau – programos trukmė.
4. Nustatykite taikytinas parinktis.
5. Uždarykite prietaiso dureles, kad būtų paleista programa.

#### Programos paleidimas su atidėtu paleidimu

1. Nustatykite programą.
2. Kelis kartus spauskite , kol ekrane bus rodomas norimas nustatyti atidėto paleidimo laikas (nuo 1 iki 24 valandų).

Užsideds atidėto paleidimo indikatorius.

3. Uždarykite prietaiso dureles atgalinei atskaitai paleisti.

Kai vykdoma atgalinė atskaita galima padidinti atidėto paleidimo laiką, bet negalima pakeisti pasirinktos programos ir parinkčių.

Pasibaigus atgaliniam laiko skaičiavimui, programa paleidžiama.

## Durelių atidarymas veikiant prietaisui

Jeigu atidarysite dureles vykdant programą, prietaisas išsijungs. Tai gali turėti poveikio energijos sąnaudoms ir programos trukmei. Uždarius dureles, prietaisas pradės veikti nuo nutraukimo momento.



Jeigu durelės atidaromos daugiau kaip 30 sekundžių per džiovinimo fazę, vykdoma programa bus baigta. Taip nenuitiks, jeigu dureles atidaro funkcija AirDry.



Nemėginkite uždaryti prietaiso durelių per 2 minutes nuo jų AirDry automatinio atidarymo, nes taip galite sugadinti prietaisą. Jeigu vėliau durelės uždaromos dar 3 minutėms, vykdoma programa baigiama.

## Atidėto paleidimo atšaukimas veikiant atgalinei atskaitai

Atšaukę atidėtą paleidimą, privalote iš naujo nustatyti programą ir parinktis.

Paspauskite ir laikykite nuspaudę **RESET** tol, kol prietaisas pradės veikti programos pasirinkimo režimu.

## Programos atšaukimas

Paspauskite ir palaikykite **RESET**, kol prietaisas pradės veikti programos pasirinkimo režimu.

Prieš paleisdami naują programą, patikrinkite, ar ploviklio dalytuve yra ploviklio.

## Programos pabaiga

Programai pasibaigus ekrane rodomas 0:00 ir užsidega pabaigos indikatorius.

Visi mygtukai yra neaktyvūs, išskyrus įjungimo / išjungimo mygtuką.

1. Paspauskite įjungimo / išjungimo mygtuką arba palaukite, kol funkcija Auto Off automatiškai išjungs prietaisą. Jeigu atidarysite dureles prieš suaktyvinant Auto Off, prietaisas automatiškai išsijungs.
2. Užsukite vandens čiaupą.

# 10. PATARIMAI

## 10.1 Bendroji informacija

Šie patarimai padės užtikrinti optimalius valymo ir džiovinimo rezultatus ir apsaugoti aplinką.

- Išmeskite didesnius maisto likučius nuo indų į šiukšlių dėžę.
- Nenusikalaukite indų rankomis. Jeigu reikia, naudokite pirminio plovimo programą (jeigu yra) arba pasirinkite programą su pirminio plovimo faze.
- Visada išnaudokite visą krepšių erdvę.
- Kai kraunate į prietaisą, įsitikinkite, kad indus visiškai pasiektų vanduo iš purkštuvo purkštukų. Įsitikinkite, kad

daiktai nelieštų ir neuždengtų vienas kito.

- Jūs galite naudoti atskirai indaplovės ploviklį, skalavimo priemonę ir druską arba kombinuotąsias tabletes (pvz., „trys viename“, „keturi viename“, „viskas viename“). Vadovaukitės ant pakuotės pateiktomis instrukcijomis.
- Pasirinkite programą, atsižvelgdami į indus ir jų nešvarumo laipsnį. Naudojant ECO programą, vandens ir energijos sąnaudos yra efektyviausios plaukant vidutiniškai nešvarius indus bei stalo įrankius.



## 10.2 Druskos, skalavimo priemonės ir ploviklio naudojimas

- Naudokite tik indaplovėms skirtą druską, skalavimo priemonę ir ploviklį.
- Kiti gaminiai gali pažeisti prietaisą.
- Rajonuose, kuriuose vanduo yra kietas arba labai kietas, rekomenduojame naudoti atskirai gryną ploviklį (miltelius, gelį, tabletes be papildomų medžiagų), skalavimo priemonę ir druską optimaliems valymo ir džiovavimo rezultatams.
- Bent kartą per mėnesį paleiskite prietaisą, naudodami prietaisų valiklį, kuris tinka šiai konkrečiai paskirčiai.
- Ploviklio tabletės visiškai neištrypsta naudojant trumpas programas. Norint, kad ant plaunamų indų neliktų ploviklio likučių, rekomenduojame tabletes naudoti tik su ilgomis programomis.
- Nepilkite ploviklio daugiau nei reikia. Žr. nurodymus ant ploviklio pakuotės.

## 10.3 Ką daryti, jeigu norite nenaudoti kombinuotųjų tablečių

Prieš pradėdami naudoti atskirai ploviklį, druską ir skalavimo priemonę, atlikite šią procedūrą.

1. Nustatykite didžiausią vandens minkštiklio lygį.
2. Įsitikinkite, kad druskos ir skalavimo priemonės talpyklos yra pilnos.
3. Paleiskite trumpiausią programą su skalavimo faze. Nedėkite ploviklio ir krepšių.
4. Programai pasibaigus, reguliuokite vandens minkštiklio lygį, atsižvelgdami į savo vietovės vandens kietumą.
5. Nustatykite tiekiamos skalavimo priemonės kiekį.
6. Aktyvuokite pranešimą apie tuščią skalavimo priemonės dalytuvą.

## 10.4 Krepšių įdėjimas

- Prietaise plaukite tik tuos daiktus, kuriuos galima plauti indaplovėje.

- Į prietaisą nedėkite daiktų, pagamintų iš medžio, rago, aliuminio, alavo ir vario.
- Nenaudokite prietaiso vandenį sugeriantiems daiktams (pvz., kempinėms, šluostėms) plauti.
- Nuvalykite nuo indų maisto likučius.
- Atmirkykite ant indų likusį pridegusį maistą.
- Tuščiavidurius daiktus (pvz., puodelius, stiklines ir keptuves) dėkite apverstus žemyn.
- Pasirūpinkite, kad stalo įrankiai ir indai nesuliptų. Šaukštus sumaišykite su kitais stalo įrankiais.
- Pasirūpinkite, kad stiklinės nesiliestų su kitomis stiklinėmis.
- Mažus daiktus sudėkite į stalo įrankių krepšelį.
- Lengvus daiktus dėkite į viršutinį krepšį. Pasirūpinkite, kad šie daiktai neslankiotų.
- Prieš paleisdami programą, pasirūpinkite, kad purkštuvu alkūnė galėtų laisvai judėti.

## 10.5 Prieš paleidžiant programą

Įsitikinkite, kad:

- filtrai būtų švarūs ir tinkamai įdėti;
- druskos talpyklos dangtelis gerai prisuktas;
- purkštuvai neužsikimšę;
- yra indaplovės druskos ir skalavimo priemonės (jeigu nenaudojamos kombinuotosios ploviklio tabletės);
- tinkama indų padėtis krepšiuose;
- esamam indų kiekiui ir nešvarumo laipsniui pasirinkta tinkama programa;
- naudojamas tinkamas kiekis ploviklio.

## 10.6 Krepšių išėmimas

1. Prieš išimdami iš prietaiso, palaukite, kol valgomieji reikmenys atvės. Karštus daiktus lengva sugadinti.
2. Pirmiausia iškraukite apatinį krepšį, po to – viršutinį



Programai pasibaigus ant prietaiso šonų ir durelių dar gali būti vandens.

# 11. VALYMAS IR PRIEŽIŪRA



## ĮSPĖJIMAS!

Prieš atlikdami priežiūros darbus, išjunkite prietaisą ir ištraukite maitinimo laido kištuką iš elektros tinklo lizdo.



Nešvarūs filtrai ir užsikimšę purkštuvai pablogina plovimo rezultatus.

Reguliariai tikrinkite ir, jei reikia, juos išvalykite.

## 11.1 Filtrų valymas

Filtro sistemą sudaro 3 dalys.

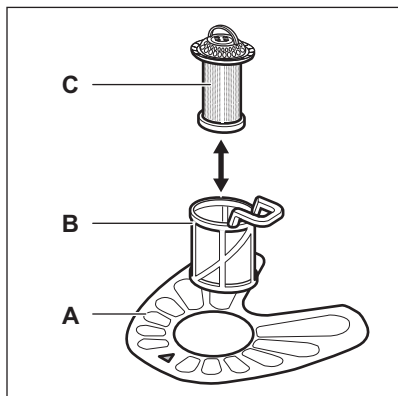

1. Pasukite filtrą (B) prieš laikrodžio rodyklę ir ištraukite jį.

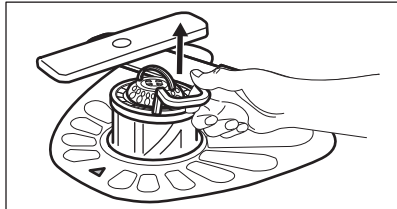
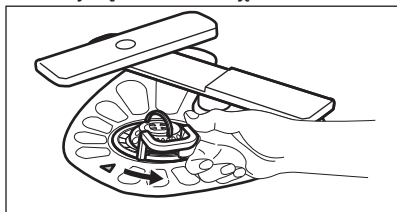

2. Išimkite filtrą (C) iš filtro (B).
3. Išimkite plokščią filtrą (A).

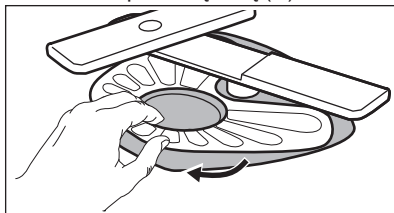

4. Išplaukite filtrus.

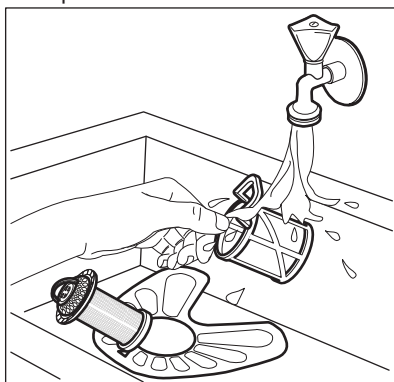

5. Įsitinkinkite, ar nėra maisto likučių ar nešvarumų ant ar aplink rinktuvės kraštą.
6. Vėl įdėkite plokščią filtrą (A). Įsitinkinkite, ar jis taisyklingai įdėtas po 2 kreiptuvais.

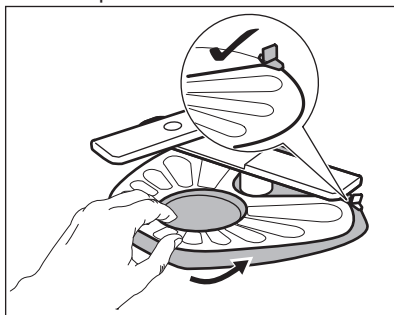

7. Vėl surinkite filtrus (B) ir (C).
8. Vėl įdėkite filtrą (B) į plokščią filtrą (A). Sukite pagal laikrodžio rodyklę, kol užsifiksuos.

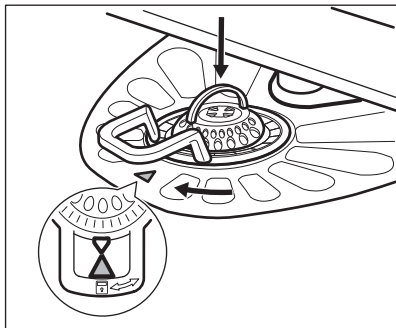

### DĖMESIO

Dėl netinkamos filtrų padėties plovimo rezultatai gali būti blogi ir gali būti pažeistas prietaisas.

## 11.2 Purkštuvų valymas

Nenuimkite purkštuvo alkūnių. Užsikimšus purkštuvo alkūnių skylutėms, nešvarumų likučius pašalinkite plonu, smailiu daiktu.

## 12. TRIKČIŲ ŠALINIMAS

Jeigu prietaisas nepsileidžia arba sustoja veikiant. Prieš kreipdamiesi į įgaliotąjį aptarnavimo centrą, patikrinkite, ar galite patys išspręsti problemą pagal lentelėje pateiktą informaciją.



### ISPĖJIMAS!

Netinkamai atlikus remontą, naudotojui gali kilti didelis pavojus. Bet kokius remonto darbus gali atlikti tik kvalifikuoti meistrai.

## 11.3 Valymas iš išorės

- Nuvalykite prietaisą drėgna, minkšta šluoste.
- Naudokite tik neutralius ploviklius.
- Nenaudokite šveičiamųjų produktų, šveitimo kempinių arba tirpiklių.

## 11.4 Valymas iš vidaus

- Atsargiai išvalykite prietaisą, įskaitant durelių guminių tarpiklių, švelnia drėgna šluoste.
- Jeigu reguliariai naudojate trumpos trukmės programas, prietaiso viduje gali likti riebalų ir kalkių likučių. Norint nuo to apsisaugoti, rekomenduojame naudoti ilgus trukmės programas bent 2 kartus per mėnesį.
- Norint, kad prietaisas nuolat veiktų geriausiai, rekomenduojame kas mėnesį naudoti specialiai indaplovėms skirtas valymo priemones. Tiksliai vadovaukitės ant valymo priemonių pakuočių pateiktomis naudojimo instrukcijomis.

**Esant tam tikroms problemoms, ekrane rodomas įspėjamas kodas.**

**Daugelį iškilusių problemų galima išspręsti patiems, nesikreipiant į įgaliotąjį aptarnavimo centrą.**

Problema ir įspėjamas kodas	Galimos priežastys ir sprendimo būdai
Nepavyksta įjungti prietaiso.	<ul style="list-style-type: none"> <li>• Patikrinkite, ar maitinimo laido kištukas įkištas į elektros tinklo lizdą.</li> <li>• Įsitinkite, kad nepažeistas saugiklis saugiklių dėžėje.</li> </ul>

Problema ir įspėjamasis kodas	Galimos priežastys ir sprendimo būdai
Programa nepasileidžia.	<ul style="list-style-type: none"> <li>• Patikrinkite, ar uždarytos prietaiso durelės.</li> <li>• Jeigu nustatytas atidėtas paleidimas, atšaukite šią nuostatą arba palaukite, kol bus baigta atgalinė laiko atskaita.</li> <li>• Prietaisas pradėjo dervos vandens minkštiklyje įkrovimo procedūrą. Proceso trukmė yra maždaug 5 minutės.</li> </ul>
Į prietaisą nepatenka vanduo. Ekrane rodoma <i>10</i> .	<ul style="list-style-type: none"> <li>• Patikrinkite, ar atsuktas vandens čiaupas.</li> <li>• Patikrinkite, ar ne per mažas vandentiekio sistemos slėgis. Norėdami gauti šią informaciją, kreipkitės į vietos vandentiekio įmonę.</li> <li>• Patikrinkite, ar vandens čiaupas neužsikimšęs.</li> <li>• Patikrinkite, ar neužsikimšęs įleidimo žarnos filtras.</li> <li>• Patikrinkite, ar įleidimo žarna nesumazgyta ir neužlenkta.</li> </ul>
Iš prietaiso neišleidžiamas vanduo. Ekrane rodoma <i>20</i> .	<ul style="list-style-type: none"> <li>• Patikrinkite, ar neužsikimšęs čiaupo kamštis.</li> <li>• Patikrinkite, ar neužsikimšęs išleidimo žarnos filtras.</li> <li>• Patikrinkite, ar neužsikimšusi vidaus filtro sistema.</li> <li>• Patikrinkite, ar nesusimazgyti ir nesulenkti vandens išleidimo žarna.</li> </ul>
Veikia apsaugos nuo vandens nutekėjimo įtaisas. Ekrane rodoma <i>30</i> .	<ul style="list-style-type: none"> <li>• Užsukite vandens čiaupą ir kreipkitės į įgaliojantį aptarnavimo centrą.</li> </ul>
Veikdamas prietaisas kelis kartus sustoja ir vėl pasileidžia.	<ul style="list-style-type: none"> <li>• Tai normalu. Taip užtikrinami optimalūs plovimo rezultatai ir taupoma energija.</li> </ul>
Programa trunka per ilgai.	<ul style="list-style-type: none"> <li>• Pasirinkite parinktį TimeSaver, kad sutrumpintumėte programos trukmę.</li> <li>• Jeigu nustatyta atidėto paleidimo funkcija, atšaukite atidėjimo nuostatą arba palaukite, kol bus baigtas atgalinis laiko skaičiavimas.</li> </ul>
Ekrane rodomo laiko vertė padidėja ir rodoma beveik programos laiko pabaiga.	<ul style="list-style-type: none"> <li>• Tai nėra defektas. Prietaisas veikia tinkamai.</li> </ul>
Pro prietaiso dureles šiek tiek sunkiasi vanduo.	<ul style="list-style-type: none"> <li>• Prietaisas netinkamai išlygintas. Atlaisvinkite arba užveržkite reguliuojamas kojeles (jeigu taikytina).</li> <li>• Nesucentruotos prietaiso durelės. Sureguliuokite galines kojeles (jeigu taikytina).</li> </ul>
Sunku uždaryti prietaiso dureles.	<ul style="list-style-type: none"> <li>• Prietaisas netinkamai išlygintas. Atlaisvinkite arba užveržkite reguliuojamas kojeles (jeigu taikytina).</li> <li>• Valgomųjų reikmenų dalys kyšo iš krepšių.</li> </ul>

Problema ir įspėjamasis kodas	Galimos priežastys ir sprendimo būdai
Iš prietaiso vidaus sklinda barškėjimas / bildesys.	<ul style="list-style-type: none"> <li>Valgomieji reikmenys netinkamai sudėti į krepšius. Žr. informacinį lapelį, kaip tinkamai sudėti plaunamus daiktus į krepšį.</li> <li>Patikrinkite, ar laisvai sukasi purkštuvu alkūnės.</li> </ul>
Prietaisas įjungia grandinės pertraukiklį.	<ul style="list-style-type: none"> <li>Nepakanka elektros stiprumo visiems naudojamiems prietaisams maitinti. Patikrinkite elektros stiprumą tinklo lizde ir skaitiklio galią arba išjunkite vieną iš naudojamų prietaisų.</li> <li>Įvyko vidinis prietaiso elektros gedimas. Kreipkitės į įgaliotąjį aptarnavimo centrą.</li> </ul>



Kitų galimų priežasčių ieškokite skyriuje „**Prieš naudojantis pirmąkart**“, „**Kasdienis naudojimas**“ arba „**Patarimai**“.

Patikrinę prietaisą, jį išjunkite ir vėl įjunkite. Jeigu problema kartojasi, kreipkitės į įgaliotąjį aptarnavimo centrą.

Dėl lentelėje neaprašytų įspėjamųjų kodų kreipkitės į įgaliotąjį aptarnavimo centrą.

## 12.1 Nepatenkinami plovimo ir džiovinimo rezultatai

Problema	Galimos priežastys ir sprendimo būdai
Prasti plovimo rezultatai.	<ul style="list-style-type: none"> <li>Žr. skyrius „<b>Kasdienis naudojimas</b>“, „<b>Patarimai</b>“ ir informacinį lapelį, kaip tinkamai sudėti plaunamus daiktus į krepšį.</li> <li>Naudokite intensyvesnio plovimo programas.</li> <li>Išvalykite purkštuvu purkštukus ir filtrą. Žr. skyrių „<b>Valymas ir priežiūra</b>“.</li> </ul>
Prasti džiovinimo rezultatai.	<ul style="list-style-type: none"> <li>Indai buvo per ilgai palikti uždaryto prietaiso viduje.</li> <li>Nėra skalavimo priemonės arba nepakankama skalavimo priemonės dozė. Nustatykite skalavimo priemonės dalytuvą į aukštesnę padėtį.</li> <li>Plastikinius indus gali tekti nusausinti rankšluosčiu.</li> <li>Norėdami gauti geriausius džiovinimo rezultatus, suaktyvinkite parinktį XtraDry ir nustatykite AirDry.</li> <li>Rekomenduojame visada naudoti skalavimo priemonę, netgi su kombinuotosiomis tabletėmis.</li> </ul>
Balsvi dryžiai arba melsvi sluoksniai ant stiklinių ir indų.	<ul style="list-style-type: none"> <li>Tiekiami per daug skalavimo priemonės. Nustatykite skalavimo priemonės lygį į mažesnę padėtį.</li> <li>Naudojama per daug ploviklio.</li> </ul>
Dėmės ir išdžiūvę vandens lašai ant stiklinių ir indų.	<ul style="list-style-type: none"> <li>Tiekiami per mažai skalavimo priemonės. Nustatykite skalavimo priemonės lygį į didesnę padėtį.</li> <li>Taip gali atsitikti dėl skalavimo priemonės kokybės.</li> </ul>

Problema	Galimos priežastys ir sprendimo būdai
Drėgnai indai.	<ul style="list-style-type: none"> <li>Norėdami gauti geriausius džiovavimo rezultatus, suaktyvinkite parinktą XtraDry ir nustatykite AirDry.</li> <li>Programa neturi džiovavimo fazės arba turi džiovavimo fazę maža temperatūra.</li> <li>Tuščias skalavimo priemonės dalytuvas.</li> <li>Taip gali atsitikti dėl skalavimo priemonės kokybės.</li> <li>Taip gali atsitikti dėl kombinuotųjų tablečių kokybės. Pamėginkite kito gamintojo ploviklį arba suaktyvinkite skalavimo priemonės dalytuvą ir naudokite skalavimo priemonę kartu su kombinuotosiomis tabletėmis.</li> </ul>
Prietaiso vidus yra drėgnas.	<ul style="list-style-type: none"> <li>Tai nėra prietaiso defektas. Kondensatas ant sienelių susidaro dėl ore esančios drėgmės.</li> </ul>
Neįprastas putojimas plovimo metu.	<ul style="list-style-type: none"> <li>Naudokite tik indaplovėms skirtą ploviklį.</li> <li>Nesandarus skalavimo priemonės dalytuvas. Kreipkitės į įgaliotąjį techninės priežiūros centrą.</li> </ul>
Rūdžių dėmės ant stalo įrankių.	<ul style="list-style-type: none"> <li>Plovimui naudojamame vandenyje yra per daug druskos. Žr. skyrių „<b>Vandens minkštiklis</b>“.</li> <li>Kartu sudėti sidabriniai ir nerūdijančio plieno stalo įrankiai. Stenkitės nedėti sidabrinį ir nerūdijančio plieno reikmenų arti vieni kitų.</li> </ul>
Programai pasibaigus, dalytuve lieka ploviklio.	<ul style="list-style-type: none"> <li>Ploviklio tabletė užstrigo dalytuve ir todėl nebuvo išplauta ir visiškai ištirpdyta vandenyje.</li> <li>Vanduo neišplauna ploviklio iš dalytuvo. Įsitikinkite, kad purkštuvo alkūnė nėra blokuojama arba užsikimšusi.</li> <li>Įsitikinkite, kad krepšiuose sudėti indai netrukdo atsідaryti ploviklio dalytuvo dangteliui.</li> </ul>
Prastas kvapas prietaiso viduje.	<ul style="list-style-type: none"> <li>Žr. skyrių „<b>Valymas iš vidaus</b>“.</li> </ul>
Ant indų, durelių vidinės pusės ir prietaiso viduje lieka kalkių nuosėdų.	<ul style="list-style-type: none"> <li>Per mažas druskos kiekis, patikrinkite papildymo indikatorius.</li> <li>Atsilaisvinę druskos talpyklos dangtelis.</li> <li>Jūsų vanduo iš čiaupo yra kietas. Žr. skyrių „<b>Vandens minkštiklis</b>“.</li> <li>Netgi naudodami kombinuotąsias tabletes, naudokite druską ir nustatykite vandens minkštiklio regeneraciją. Žr. skyrių „<b>Vandens minkštiklis</b>“.</li> <li>Jeigu kalkių nuosėdos nepašalinamos, valykite prietaiso prietaisų valikliais, kurie tinka šiai paskirčiai.</li> <li>Išmėginkite kitą ploviklį.</li> <li>Kreipkitės į ploviklio gamintoją.</li> </ul>

Problema	Galimos priežastys ir sprendimo būdai
Indai dulsvi, išblukę arba nudaužti.	<ul style="list-style-type: none"> <li>• Prietaise plaukite tik tuos indus, kuriuos galima plauti indaplovėje.</li> <li>• Atsargiai sudėkite plaunamus daiktus krepšį ir atsargiai juos išimkite. Žr. informacinį lapelį, kaip tinkamai sudėti plaunamus daiktus į krepšį.</li> <li>• Dužius daiktus dėkite į viršutinį krepšį.</li> </ul>



Kitų galimų priežasčių ieškokite skyriuje „**Prieš naudojantis pirmąkart**“, „**Kasdienis naudojimas**“ arba „**Patarimai**“.

## 13. TECHNINĖ INFORMACIJA

Matmenys	Plotis / aukštis / gylis (mm)	446 / 818 - 898 / 550
Elektros prijungimas <sup>1)</sup>	Įtampa (V)	200 - 240
	Dažnis (Hz)	50 / 60
Tiekiamo vandens slėgis	Min. / maks. bar (MPa)	0.5 (0.05) / 8 (0.8)
Tiekiamas vanduo	Šaltas arba karštas vanduo <sup>2)</sup>	maks. 60 °C
Talpa	Vietos nuostatos	9
Energijos sąnaudos	Įjungimo režimas (W)	5.0
Energijos sąnaudos	Išjungimo režimas (W)	0.10

<sup>1)</sup> Kitas vertes žr. techninių duomenų plokštelėje.

<sup>2)</sup> Jeigu karštas vanduo tiekiamas iš alternatyvaus energijos šaltinio (pvz., saulės energijos ir vėjo jėgainių), norėdami sumažinti energijos sąnaudas, naudokite karštą vandenį.

## 14. APLINKOS APSAUGA

Perdirbkite visas medžiagas, pažymėtas simboliu . Tinkamai šalinkite visas pakuotės medžiagas ir padėkite išsaugoti aplinką ir būsimas kartas. Nešalinkite elektros įrangos, pažymėtos simboliu

kartu su buitinėmis atliekomis. Visas elektros prekes šalinkite atitinkamame vietiniame atliekų surinkimo punkte, per vietos valdžios tarnybas arba komercinius atliekų perdirbimo centrus.

