

ESI8730RAX

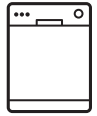

---

<b>BG</b>	Съдомиялна машина	Ръководство за употреба	2
<b>HU</b>	Mosogatógép	Használati útmutató	29
<b>RO</b>	Mașină de spălat vase	Manual de utilizare	55

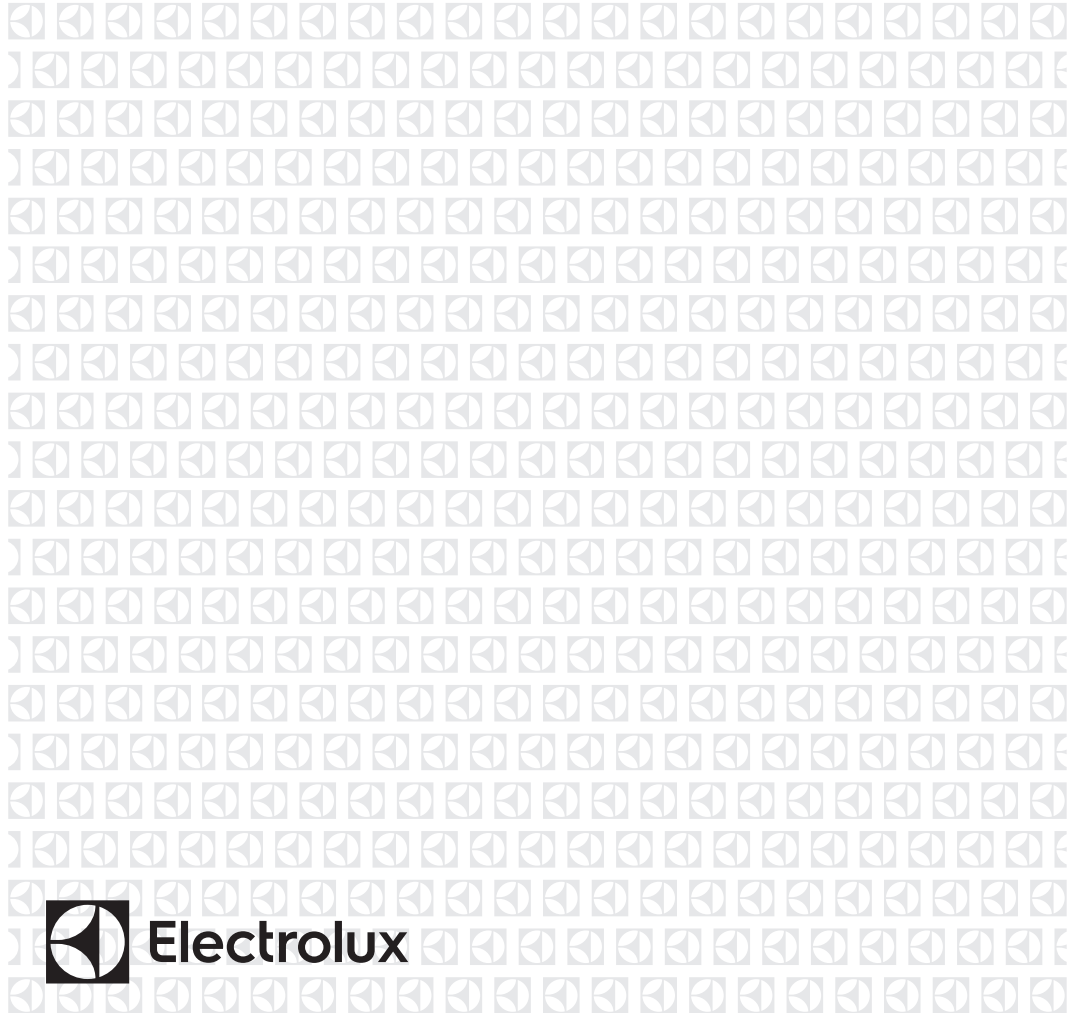

## СЪДЪРЖАНИЕ

1. ИНФОРМАЦИЯ ЗА БЕЗОПАСНОСТ.....	3
2. ИНСТРУКЦИИ ЗА БЕЗОПАСНОСТ.....	4
3. ОПИСАНИЕ НА УРЕДА.....	6
4. КОМАНДНО ТАБЛО.....	7
5. ПРОГРАМИ.....	8
6. НАСТРОЙКИ.....	10
7. ОПЦИИ.....	14
8. ПРЕДИ ПЪРВАТА УПОТРЕБА.....	15
9. ВСЕКИДНЕВНА УПОТРЕБА.....	16
10. ПРЕПОРЪКИ И СЪВЕТИ.....	18
11. ГРИЖИ И ПОЧИСТВАНЕ.....	20
12. ОТСТРАНЯВАНЕ НА НЕИЗПРАВНОСТИ.....	23
13. ТЕХНИЧЕСКА ИНФОРМАЦИЯ.....	27

## МИСЛИМ ЗА ВАС

Благодарим ви, че закупихте уред от Electrolux. Избрахте продукт, който носи със себе си десетилетия професионален опит и нововъведения. Оригинален и стилен, той е създаден с мисъл за вас. Така че, когато и да го използвате, можете да сте сигурни, че ще получите невероятни резултати по всяко време.

Добре дошли в Electrolux.

**Посетете нашия уебсайт, за да:**



Получите полезни съвети, брошури, отстраняване на неизправности, сервисна информация:

**[www.electrolux.com/webselfservice](http://www.electrolux.com/webselfservice)**



Регистрирайте своя продукт за по-добро обслужване:

**[www.registerelectrolux.com](http://www.registerelectrolux.com)**



Купите аксесоари, консумативи и оригинални резервни части за вашия уред:

**[www.electrolux.com/shop](http://www.electrolux.com/shop)**

## ГРИЖИ ЗА КЛИЕНТА И ОБСЛУЖВАНЕ

Препоръчваме използването на оригинални резервни части.

Когато се свързвате с нашия оторизиран отдел "Обслужване", трябва да имате под ръка следната информация: Модел, PNC (номер на продукт), сериен номер.

Информацията можете да намерите на табелката с данни.

 Предупреждение / Внимание-Важна информация за безопасност

 Обща информация и съвети

 Информация за опазване на околната среда

Запазваме си правото на изменения.

## 1. ⚠ ИНФОРМАЦИЯ ЗА БЕЗОПАСНОСТ

Внимателно прочетете предоставените инструкции преди инсталиране и употреба на уреда.

Производителят не е отговорен за контузии или наранявания в резултат на неправилна инсталация или употреба. Винаги дръжте инструкциите на безопасно и лесно за достъп място за справка в бъдеще.

### 1.1 Безопасност за децата и хората с ограничени способности

- Този уред може да бъде използван от деца над 8 годишна възраст, както и лица с намалени физически, сетивни и умствени възможности или лица без опит и познания, само ако те са под наблюдение или бъдат инструктирани относно безопасната употреба на уреда и възможните рискове.
- Не позволявайте на децата да си играят с уреда.
- Пазете препарати далеч от деца.
- Пазете децата и домашните любимци далече от вратата на уреда, когато е отворена.
- Деца няма да извършват почистване или поддръжка на уреда без надзор.

### 1.2 Общи мерки за безопасност

- Този уред е предназначен за употреба в домашни условия и подобни приложения като:
  - селскостопански къщи; кухненски зони за персонал в магазини, офиси и други работни места;
  - от клиенти в хотели, мотели, места за отдих и други места за живеене.
- Не променяйте спецификациите на уреда.
- Работното водно налягане (минимум и максимум) трябва да е между 0.5 (0.05) / 8 (0.8) bar (MPa)

- Спазвайте максималният брой от 15 места за настройка.
- Ако хранващият кабел е повреден, той трябва да се смени от производителя, оторизиран сервизен център или лица със сходна квалификация, за да се избегне опасност.
- Всички ножове и прибори с остри върхове трябва да се поставят в кошничката за прибори с острите върхове надолу или в хоризонтално положение.
- Не оставяйте вратичката на уреда отворена без наблюдение, за да не се допусне препъване в нея.
- Преди обслужване деактивирайте уреда и извадете щепсела от хранващия контакт.
- Не почиствайте уреда чрез пръскане с вода с високо налягане и/или пара.
- Вентилационните отвори в основата (ако са налични) не бива да бъдат възпрепятствани от килим.
- Този уред трябва да се свърже към водопровода посредством предоставения нов комплект маркучи. Старият комплект маркучи не трябва да се използва повторно.

## 2. ИНСТРУКЦИИ ЗА БЕЗОПАСНОСТ

### 2.1 Инсталиране

- Премахнете цялата опаковка.
- Не монтирайте или използвайте повредени уреди.
- Не инсталирайте и не използвайте уреда на места, където температурата е под 0 °C.
- Следвайте инструкциите за инсталиране, приложени към уреда.
- Уверете се, че уредът се монтира под и в близост до безопасни конструкции.

### 2.2 Свързване към електрическата мрежа



#### **ВНИМАНИЕ!**

Риск от пожар и токов удар.

- Уредът трябва да е заземен.
- Уверете се, че информацията за електричеството от табелката с данни съответства на електрохранването. В противен случай се свържете с електротехник.
- Винаги използвайте правилно инсталиран, защитен от удари контакт.
- Не използвайте разклонители и удължителни кабели.

- Внимавайте да не повредите захранващия щепсел и захранващия кабел. Ако захранващият кабел трябва да бъде подменен, това трябва да бъде извършено от нашия оторизиран сервизен център.
- Включете захранващия щепсел към контакта единствено в края на инсталацията. Уверете се, че щепселът за захранване е достъпен след инсталирането.
- Не дърпайте захранващия кабел, за да изключите уреда. Винаги издърпвайте щепсела.
- Уредът съответства на Директивите на Е.Е.С.
- Само за Обединеното кралство и Ирландия. Уредът има захранващ кабел с мощност 13 ампера. Ако е задължително да се смени предпазителя на щепсела, използвайте предпазител: 13 amp ASTA (BS 1362).

### 2.3 Водно съединение

- Не нанасяйте щети по маркучите за вода.
- Преди свързване с нови тръби, неизползвани от дълго време такива, където са правени ремонти или с прикачени нови устройства (водомери, и т.н.), оставете водата да тече, докато не се избистри.
- Уверете се, че няма видими течове по време на и след първото използване на уреда.
- Маркучът за подаване на вода има предпазен вентил и обшивка с вътрешен захранващ кабел.

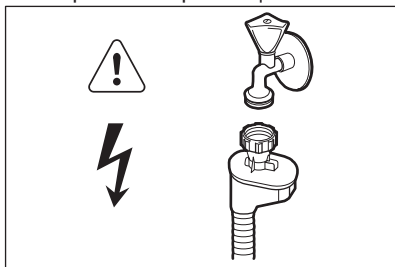

**ВНИМАНИЕ!**  
Опасно напрежение.

- Ако маркучът за подаване на вода е повреден, незабавно затворете водния клапан и изключете щепсела от контакта. За подмяна на маркуча за подаване на вода се свържете с оторизирания сервизен център.

### 2.4 Употреба

- Не сядайте и не стъпвайте върху отворената вратичка.
- Препаратите за съдомиялни машини са опасни. Следвайте инструкциите върху опаковката на перилния препарат.
- Не поглъщайте и не използвайте за други цели водата от уреда.
- Не изваждайте съдовете от уреда, докато програмата не приключи. По съдовете е възможно да има препарат.
- Уредът може да изпусне гореща пара, ако отворите вратичката по време на програма.
- Не поставяйте запалителни материали или предмети, които са напоени със запалителни материали, в уреда, в близост до него или върху него.

### 2.5 Сервиз

- Свържете се с оторизирания сервизен център за ремонт на уреда. Препоръчваме използването само на оригинални резервни части.
- Когато се свържете с оторизирания сервизен център, уверете се, че имате следната информация на разположение на техническата пластина.  
Модел :  
PNC (номер на продукт) :  
Сериен номер :

### 2.6 Изхвърляне



**ВНИМАНИЕ!**  
Риск от нараняване или задушаване.

- Изключете уреда от електрозахранването.

- Отрежете захранващия кабел и го изхвърлете.
- Отстранете ключалката на вратичката, за да не могат деца и

домашни любимци да се заключат в уреда.

### 3. ОПИСАНИЕ НА УРЕДА

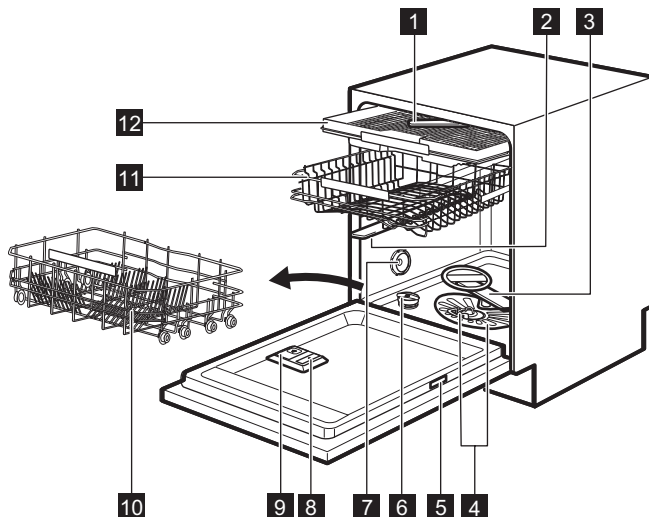

- 1** Най-горно разпръскващо рамо
- 2** Горно разпръскващо рамо
- 3** Долно разпръскващо рамо
- 4** Филтри
- 5** Табелка с данни
- 6** Резервоар за сол
- 7** Отдушник

- 8** Отделение за препарат за изплакване
- 9** Отделение за препарати
- 10** Долна кошница
- 11** Горна кошничка
- 12** Чекмедже за прибори

## 4. КОМАНДНО ТАБЛО

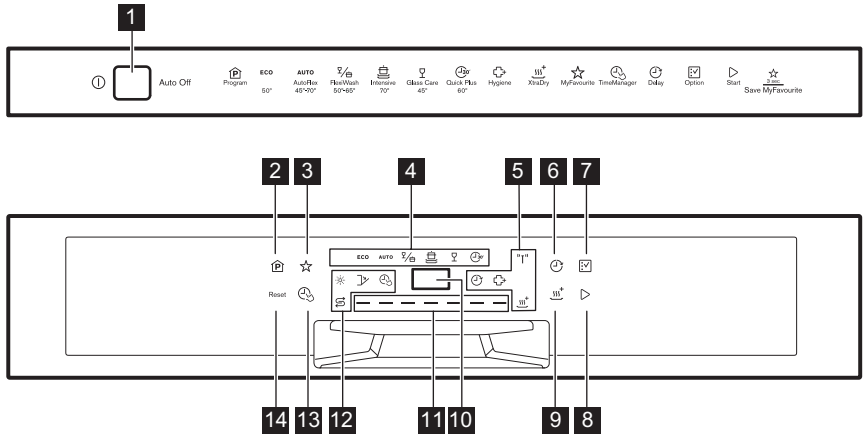

- |                                   |                                    |
|-----------------------------------|------------------------------------|
| <b>1</b> Бутон за вкл./изкл.      | <b>9</b> панел <b>XtraDry</b>      |
| <b>2</b> панел <b>Program</b>     | <b>10</b> Екран                    |
| <b>3</b> панел <b>MyFavourite</b> | <b>11</b> Лента за програми        |
| <b>4</b> Индикатори на програмите | <b>12</b> Индикатори               |
| <b>5</b> Индикатори               | <b>13</b> панел <b>TimeManager</b> |
| <b>6</b> панел <b>Delay</b>       | <b>14</b> панел <b>Reset</b>       |
| <b>7</b> панел <b>Option</b>      |                                    |
| <b>8</b> панел <b>Start</b>       |                                    |

### 4.1 Индикатори



Индикатор	Описание
	TimeManager индикатор.
	XtraDry индикатор.
	Индикатор за препарат за изплакване. Той не свети докато се изпълнява програмата.
	Индикатор за соли. Той не свети докато се изпълнява програмата.
	Delay индикатор.
	Hygiene индикатор.
	Индикатор за вратата. Светва, когато вратата е отворена или е затворена правилно.

Индикатор	Описание
"I"	Сензорен индикатор за замърсеност на водата. Светва, когато сензорът за <b>AUTO</b> на програмата работи. Докато работи сензорът, само съответният индикатор светва. Всички останали индикатори, дисплеят и лентата с програми изгасват. Те светват отново, когато сензорният индикатор за замърсеност на водата изгасне.



## 4.2 Лента за програми

Лентата с програми показва информация, която е свързана с програмата и опциите TimeManager.

### Стартиране и протичане на програмата

	Когато програмата стартира, двата странични сегмента на лентата с програми светват.
	Докато програмата е в прогрес, средният сегмент започва да свети постоянно, докато двата странични сегмента продължават да светят.
	Когато програмата завърши, всички сегменти започват да светят постоянно.





### Лента за програми и TimeManager опции

	Когато зададете програма, която е подходяща за TimeManager опции, всички сегменти на лентата с програми започват да светят постоянно.
	Когато зададете TimeManager опция, само средният сегмент остава да свети постоянно.

## 5. ПРОГРАМИ

Програма	Степен на замърсяване Тип зареждане	Фази на програмата	Опции
<b>ECO 1)</b>	<ul style="list-style-type: none"> <li>Нормално замърсяване</li> <li>Чинии и прибори</li> </ul>	<ul style="list-style-type: none"> <li>Предварително измиване</li> <li>Миене 50 °C</li> <li>Изплаквания</li> <li>Изсушаване</li> </ul>	<ul style="list-style-type: none"> <li>Hygiene</li> <li>TimeManager</li> <li>XtraDry</li> </ul>



Програма	Степен на замърсяване Тип зареждане	Фази на програмата	Опции
<b>AUTO 2)</b>	<ul style="list-style-type: none"> <li>Всички</li> <li>Чинии, прибори, тенджери и тигани</li> </ul>	<ul style="list-style-type: none"> <li>Предварително измиване</li> <li>Миене от 45 °C до 70 °C</li> <li>Изплаквания</li> <li>Изсушаване</li> </ul>	<ul style="list-style-type: none"> <li>Hygiene</li> <li>XtraDry</li> </ul>
 3)	<ul style="list-style-type: none"> <li>Различна степен на замърсяване</li> <li>Чинии, прибори, тенджери и тигани</li> </ul>	<ul style="list-style-type: none"> <li>Предварително измиване</li> <li>Миене от 50 °C и 65 °C</li> <li>Изплаквания</li> <li>Изсушаване</li> </ul>	<ul style="list-style-type: none"> <li>TimeManager</li> <li>XtraDry</li> </ul>
	<ul style="list-style-type: none"> <li>Силно замърсяване</li> <li>Чинии, прибори, тенджери и тигани</li> </ul>	<ul style="list-style-type: none"> <li>Предварително измиване</li> <li>Миене 70 °C</li> <li>Изплаквания</li> <li>Изсушаване</li> </ul>	<ul style="list-style-type: none"> <li>Hygiene</li> <li>TimeManager</li> <li>XtraDry</li> </ul>
	<ul style="list-style-type: none"> <li>Нормално или леко замърсяване</li> <li>Фини чинии и стъклени чаши</li> </ul>	<ul style="list-style-type: none"> <li>Миене 45 °C</li> <li>Изплаквания</li> <li>Изсушаване</li> </ul>	<ul style="list-style-type: none"> <li>XtraDry</li> </ul>
 4)	<ul style="list-style-type: none"> <li>Пресни замърсявания</li> <li>Чинии и прибори</li> </ul>	<ul style="list-style-type: none"> <li>Миене 60 °C</li> <li>Изплаквания</li> </ul>	<ul style="list-style-type: none"> <li>Hygiene</li> <li>XtraDry</li> </ul>





1) С тази програма може да постигнете най-ефективно използване на вода и електроенергия за нормално замърсени чинии и прибори. (Това е стандартна програма за изпитателни лаборатории).

2) Уредът усеща степента на замърсяване и количеството предмети в кошничките. Той автоматично настройва температурата и количеството на водата, консумацията на енергията и продължителността на програмата.

3) С тази програма можете да измивате съдове и прибори с различна степен на замърсяване. Много силно замърсените се поставят в долната кошница, а нормално замърсените - в горната кошница. Налягането и температурата на водата в долната кошница са по-високи отколкото в горната кошница.

4) С тази програма може да миете съдове и прибори, замърсяванията по които са още пресни. Постига добри резултати от измиването за кратко време.

## 5.1 Данни за потреблението

Програма 1)	Вода (л.)	Електроенергия (kWh)	Времетраене (мин.)
<b>ECO</b>	11	0.857	225
<b>AUTO</b>	7 - 14	0.6 - 1.6	40 - 154
	14 - 16	1.2 - 1.5	140 - 156
	12.5 - 14.5	1.4 - 1.7	160 - 170
	12 - 14	0.7 - 0.9	84 - 94
	10	0.9	30

1) Налягането и температурата на водата, различията в електрозахранването, опциите и количеството съдове могат да променят стойностите.

## 5.2 Информация за изпитателни лаборатории

За цялата необходима информация относно изпълнението на теста, изпратете имейл на адрес:

[info.test@dishwasher-production.com](mailto:info.test@dishwasher-production.com)

Напишете PNC (номер на продукт), който се намира на табелката с данни.

## 6. НАСТРОЙКИ

### 6.1 Режим за избор на програми и потребителски режим

Когато уредът е в режим за избор на програми, можете да зададете програма и да въведете потребителския режим.

**В потребителски режим могат да се променят следните настройки:**

- Нивото на омекотителя на вода съгласно твърдостта на водата.
- Активацията или деактивацията на известието за празно отделение на препаратата за изплакване.
- Нивото на препаратата за изплакване, съгласно изискваната доза.
- Активиране и деактивиране на AutoOpen.

**Тези настройки ще бъдат запазени докато не ги промените отново.**

### Как да зададем режим за избор на програма

Уредът е в режим за избор на програми, когато програмният индикатор **ECO** и програмната лента са включени и екранът показва времетраенето на програмата.

Когато активирате уреда, обикновено той е в режим за избор на програма. И все пак, ако това не стане, можете да зададете режима за избор на програма по следния начин:

Натиснете **Reset**, докато уредът премине в режим за избор на програма.

### 6.2 Омекотител на вода

Омекотителят на водата отстранява минералите от подаваната вода, които биха имали негативен ефект върху резултатите при миене и върху самия уред.

Колкото по-високо е съдържанието на тези минерали, толкова по-твърда е водата. Твърдостта на водата се измерва в еквивалентни скали.

Омекотителят на водата трябва да се регулира в съответствие с твърдостта на водата във вашия регион. Вашата

водоснабдителна компания може да ви информира каква е твърдостта на водата във вашия регион. Важно е да бъде зададено правилното ниво на омекотителя на водата, за да се гарантират добри резултати при миене.

### Твърдост на водата

Немски градуси (°dH)	Френски градуси (°fH)	mmol/l (мили-мол/литър - международна единица за твърдост на водата)	Градуси по Кларк	Ниво на омекотителя на водата
47 - 50	84 - 90	8.4 - 9.0	58 - 63	10
43 - 46	76 - 83	7.6 - 8.3	53 - 57	9
37 - 42	65 - 75	6.5 - 7.5	46 - 52	8
29 - 36	51 - 64	5.1 - 6.4	36 - 45	7
23 - 28	40 - 50	4.0 - 5.0	28 - 35	6
19 - 22	33 - 39	3.3 - 3.9	23 - 27	5 1)
15 - 18	26 - 32	2.6 - 3.2	18 - 22	4
11 - 14	19 - 25	1.9 - 2.5	13 - 17	3
4 - 10	7 - 18	0.7 - 1.8	5 - 12	2
<4	<7	<0.7	< 5	1 2)

1) Фабрична настройка.

2) Не използвайте сол на това ниво.

**Независимо дали използвате обикновен препарат или мулти таблетки (с или без сол), нагласете подходящото ниво на твърдост на водата, за да запазите активен индикатора за презареждане на сол.**





Мулти таблетки съдържащи сол не са достатъчно ефективни за омекотяване на твърда вода.

### Задаване на нивото на омекотителя на водата

Уредът трябва да бъде в режим за избор на програми.

1. За да влезете в потребителски режим, натиснете и задръжете едновременно **Delay** и **XtraDry**, докато индикаторите **ECO**, **AUTO**,  $\frac{1}{8}$  и  $\frac{1}{4}$  започнат да премигват и екранът остане празен.
2. Натиснете **MyFavourite**.

- Индикаторите **AUTO**,  и  угасват.
  - Индикаторът **ECO** продължава да мига.
  - На дисплея се извежда текущата настройка: напр. **5 L** = ниво 5.
3. Натиснете **MyFavourite** неколкократно, за да промените настройката.
  4. Натиснете бутона за вкл./изкл. за да потвърдите настройката.
- Индикаторът  продължава да мига.
  - На дисплея се извежда текущата настройка: напр. **4A** = ниво 4.
    - Нивата на препаратата за изплакване са от 0A до 6A.
    - Ниво 0 = не се освобождава препарат за изплакване.
3. Натиснете **Delay** неколкократно, за да промените настройката.
  4. Натиснете бутона за вкл./изкл. за да потвърдите настройката.

### 6.3 Дозатор за препарат за изплакване

Препаратът за изплакване помага на съдовете да изсъхнат без следи и петна.

Препаратът за изплакване се отделя автоматично по време на фазата с горещо изплакване.

Можете да зададете освободеното количество от препаратата за изплакване между ниво 1 (минимално количество) ниво 6 (максимално количество). Ниво 0 деактивира отделението за препарат за изплакване и няма да се освобождава препарат.

Фабрична настройка: ниво 4.

#### Как се задава ниво на препаратата за изплакване

Уредът трябва да бъде в режим за избор на програми.

1. За да влезете в потребителски режим, натиснете и задръжте едновременно **Delay** и **XtraDry**, докато индикаторите **ECO**, **AUTO**,  и  започнат да премигват и екранът остане празен.
2. Натиснете **Delay**.
  - Индикаторите **ECO**, **AUTO** и  угасват.

### 6.4 Известие за празно отделение на препаратата за изплакване

Препаратът за изплакване помага на съдовете да изсъхнат без следи и петна.

Препаратът за изплакване се отделя автоматично по време на фазата с горещо изплакване.

Когато отделението на препаратата за изплакване е празно, индикаторът на препаратата за изплакване се включва, уведомявайки ви, че е необходимо да напълните отделението. Ако използвате комбинирани таблетки с препарат за изплакване и сте доволни от резултата от изсушаване, можете да деактивирате известието за пълнене на отделението с препарат. Въпреки това ви препоръчваме винаги да използвате препарат за изплакване за максимално добри резултати от изсушаване.

Ако използвате стандартен препарат или комбинирани таблетки без препарат за изплакване, активирайте известието, за да остане активен индикаторът за пълнене на отделението с препарат за изплакване.

## Как се изключва съобщението за празно отделение на препаратата за изплакване

Уредът трябва да бъде в режим за избор на програми.

1. За да влезете в потребителски режим, натиснете и задръжте едновременно **Delay** и **XtraDry**, докато индикаторите **ECO**, **AUTO**,  $\frac{1}{2}$  и  $\frac{1}{3}$  започнат да премигват и екранът остане празен.
2. Натиснете **TimeManager**.
  - Индикаторите **ECO**,  $\frac{1}{2}$  и  $\frac{1}{3}$  угасват.
  - Индикаторът **AUTO** продължава да мига.
  - На дисплея се извежда текущата настройка:  $! d =$  съобщението за свършил препарат за изплакване е винаги активирано (фабрична настройка).
3. Натиснете **TimeManager**, за да промените настройката.  
 $! d =$  известието за празно отделение на препаратата за изплакване е деактивирано.
4. Натиснете бутона за вкл./изкл, за да потвърдите настройката.

## 6.5 MyFavourite

С тази опция можете да зададете и запазите програмата, която искате да виждате по-често.

Могат да се запаметят до 1 програми. Всяка настройка отменя предишната.

## Как да запаметим програмата MyFavourite

1. Задайте програмата, която искате да запаметите  
Също така, заедно с програмата можете да зададете и приложимите опции.
2. Натиснете и задръжте **MyFavourite**, докато сегментите на

програмната лента започнат да мигат бързо.

## Как да зададем програмата MyFavourite

Натиснете **MyFavourite**.

- Индикаторите, които са свързани с MyFavourite програма и опции светват.
- Дисплеят показва продължителността на програмата.

## 6.6 AutoOpen

AutoOpen подобрява резултатите от сушене с по-ниска консумация на електроенергия.

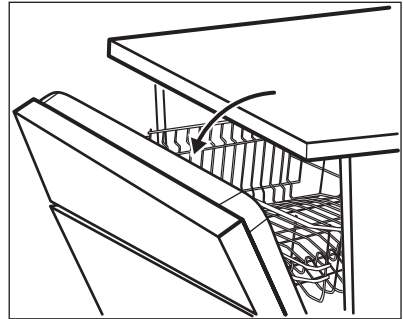

Докато фазата на сушене работи, устройство отваря вратичката на уреда. Тогава вратичката остава откритата.





### ПРЕДУПРЕЖДЕНИЕ!





Не се опитвайте да затворите вратичката на уреда до 2 минути след автоматичното и отваряне. Това може да причини повреда на уреда.

За да подобрите работата на сушене, вижте опцията XtraDry или активирайте AutoOpen.

## Как да деактивирате AutoOpen

Уредът трябва да бъде в режим за избор на програми.

1. За да влезете в потребителски режим, натиснете и задръжте едновременно **Delay** и **XtraDry**, докато индикаторите **ECO**, **AUTO**,  и  започнат да премигват и екранът остане празен.
2. Натиснете **XtraDry**.

- Индикаторите **ECO**, **AUTO** и  угасват.
  - Индикаторът  продължава да мига.
  - На дисплея се извежда текущата настройка:  = AutoOpen е активирана (фабрична настройка).
3. Натиснете **XtraDry**, за да промените настройката.  
 = AutoOpen е деактивирана
  4. Натиснете бутона за вкл./изкл. за да потвърдите настройката.

## 7. ОПЦИИ



Желаните опции трябва да се активират всеки път преди стартиране на програмата. Не е възможно активиране или деактивиране на тази функция, докато програмата работи.



Не всички опции са съвместими една с друга. Ако сте избрали несъвместими опции, уредът автоматично ще деактивира една или повече от тях. Няма да се изключат единствено индикаторите на все още активните опции.

### 7.1 XtraDry

Активирайте тази опция, когато искате да подобрите работата на сушене. С използването на тази опция времетраенето на някои програми, консумацията на вода и последната температура на изплакване може да бъдат афектирани.

Опцията XtraDry е постоянна за всички програми различни от **ECO** и които, не трябва да се избират при всеки цикъл.

Всеки път, когато **ECO** е активиран, опцията XtraDry е изключена и трябва

да се избере ръчно. При други програмки, настройката на XtraDry е перманентна и се използва автоматично при следващ цикъл. Конфигурацията може да бъде променена по всяко време.

Активирането на опцията XtraDry деактивира TimeManager.

### Как да активирате XtraDry

Натиснете **XtraDry**.  
Съответният индикатор светва.

### 7.2 TimeManager

Тази опция увеличава налягането и температурата на водата. Фазите на измиване и сушене са по-кратки.

Общата продължителност на програмата намалява с приблизително 50%.

Резултатите от измиването са същите както при програма с нормално времетраене. Резултатите от сушенето могат да намалееат.

### Как да активирате TimeManager

Натиснете **TimeManager**, съответният индикатор светва.  
Дисплеят показва новото времетраене на програмата.

Ако опцията не е приложима за програмата:

- Лентата с програми не се включва.
- Съответният индикатор не светва или започва да мига в продължение на няколко секунди, след което изгасва.

### 7.3 Hygiene

С тази опция може да постигнете по-добри резултати на хигиена. По време на последната фаза на изплакване температурата остава 70 °C поне за 10 минути.

### Как да активирате Hygiene

Настинете **Option**, докато индикаторът  се включи.

Ако опцията не е налична за тази програма, съответният индикатор не светва или започва да премигва бързо в продължение на няколко секунди, след което се изключва.

На дисплея е показано новото времетраене на програмата.

## 8. ПРЕДИ ПЪРВАТА УПОТРЕБА

1. **Уверете се, че зададеното ниво на омекотителя за вода съответства на твърдостта на водоснабдяването. Ако не съответства, можете да регулирате нивото на омекотителя за вода.**
2. Напълнете резервоара за сол.
3. Напълнете отделението за препарат за изплакване.
4. Отворете крана за вода.
5. Стартирайте програмата, за да премахнете всички остатъци, които може да са в уреда. Не използвайте миялен препарат и не зареждайте кошничките.

Когато стартирате програма, са необходими до 5 минути за презареждане на смолата в омекотителя за вода. Изглежда уредът не работи. Фазата за миене стартира само след приключване на процедурата. Процедурата се повтаря периодично.

### 8.1 Резервоар за сол



#### ПРЕДУПРЕЖДЕНИЕ!

Използвайте само сол, специално създадена за съдомиялни машини.

Солта се използва за презареждане на смолата в омекотителя за вода и за гарантиране на добри резултати при измиване във всекидневната употреба.

### Как да заредите резервоара за сол

1. Завъртете капачката резервоара за сол обратно на часовниковата стрелка и я извадете.
2. Поставете 1 литър вода в резервоара за сол (само първия път).
3. Напълнете резервоара за сол със сол за съдомиялна машина.

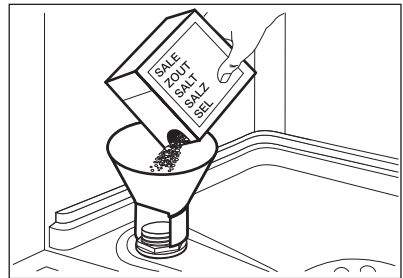

4. Почистете солта около отвора на резервоара за сол.

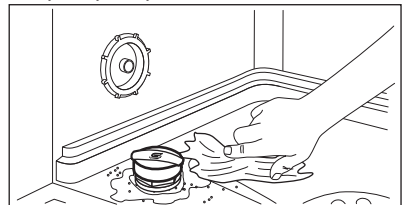

5. Отвъртете капачката на резервоара за сол по

часовниковата стрелка, за да го затворите.



### ПРЕДУПРЕЖДЕНИЕ!

Докато пълните резервоара за сол, от него могат да излязат вода и сол. След като напълните отделението за сол веднага стартирайте програмата, за да предотвратите корозия.

## 8.2 Как се пълни отделението за препарат за изплакване

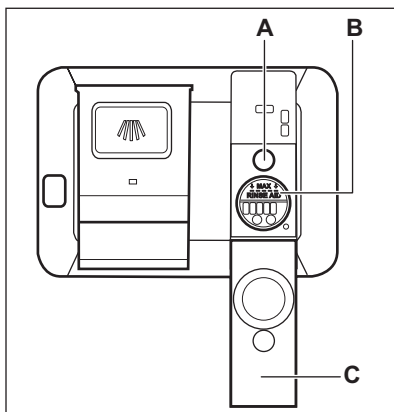

### ПРЕДУПРЕЖДЕНИЕ!

Използвайте само препарат за изплакване, специално създаден за съдомиялни машини.

1. Отворете капака (C).
2. Напълнете отделението (B), докато препаратът за изплакване достигне маркировката "MAX".
3. Отстранете излишния препарат за изплакване с абсорбираща кърпа, за да предотвратите образуване на прекалено много пяна.
4. Затворете капака. Уверете се, че капакът е застопорен на място.



Напълнете отделението за препарат за изплакване, когато индикаторът (A) стане прозрачен.



Ако използвате мулти таблетки и работата на сушене ви задоволява, може да деактивирате индикацията за допълване на разтвор за изплакване. Препоръчваме винаги да използвате разтвор за изплакване за по-добра работа на сушене и също комбинация от мулти таблетки съдържащи разтвор за изплакване.

## 9. ВСЕКИДНЕВНА УПОТРЕБА

1. Отворете крана за вода.
2. Натиснете бутона за вкл./изкл., за да включите уреда.  
Уверете се, че уредът е в режим за избор на програмата.
  - Ако индикаторът за сол свети, напълнете резервоара за сол.
  - Ако индикаторът за препарат за изплакване свети, напълнете отделението за препарат за изплакване.
3. Заредете кошничките.
4. Добавете миец препарат.
5. Задайте и стартирайте правилната програма за вида зареждане и степента на замърсяване.



## 9.1 Използване на миялния препарат

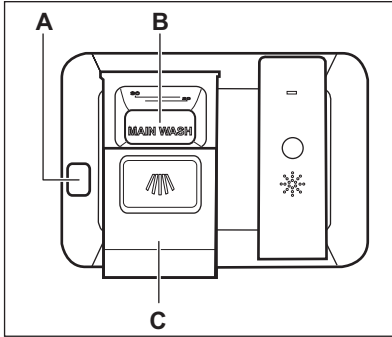

### ПРЕДУПРЕЖДЕНИЕ!

Използвайте само препарат, специално създаден за съдомиялни машини.

1. Натиснете бутона за освобождаване (A), за отворите капака (C).
2. Сложете препарата под формата на прах или таблетки в отделението (B).
3. Ако програмата има фаза за предмиене, поставете малко миялен препарат на вътрешната част на вратичката на уреда.
4. Затворете капака. Уверете се, че капакът е застопорен на място.

## 9.2 Настройка и стартиране на програма

### Функцията Auto Off

Тази функция намалява консумацията на енергия като автоматично деактивира уреда, когато не работи.

Функцията започва да работи:

- 5 минути след приключване на програмата.
- След 5 минути, ако програмата не е стартирала.

## Стартиране на програма

1. Натиснете бутона за вкл./изкл., за да включите уреда. Уверете се, че уредът е в режим за избор на програма.
2. Натиснете **Program** няколко пъти, докато се появи индикатора на програмата, която искате да изберете.
  - Ако желаете да зададете програмата MyFavourite, натиснете **MyFavourite**.
  - На дисплея е показано времетраенето на програмата.
  - Индикаторът за вратичката свети.
3. Задайте приложимите опции.
4. Затворете вратичката на уреда.
5. Натиснете **Start**, за да стартирате програмата.

Единствено програмната лента и времетраенето на програмата са видими на дисплея

Ако желаете да видите програмните настройки натиснете които и да е бутон освен този за вкл./изкл. Индикаторите на текущата програма и опциите се появяват за няколко секунди.

## Стартиране на програма с отложен старт

1. Задайте програма.
2. Натиснете **Delay** неколккратно, докато дисплеят покаже отложения старт, който желаете да зададете (от 1 до 24 часа).

Единствено отложеното време е видимо на дисплея.

3. Затворете вратичката на уреда.
4. Натиснете **Start**, за да стартирате отброяване на времето.
  - Индикаторът за отложен старт светва.
  - Когато отложеното време е повече от 10 часа, то се намалява на стъпки от по 1 час. Когато отложеното време е по-малко от 10 часа, то се

намалява на стъпки от по 1 минута.



Ако желаете да видите програмните настройки натиснете които и да е бутон освен този за вкл./изкл. Индикаторите на програмата и опциите се появяват за няколко секунди.

Когато отброяването завърши, програмата стартира автоматично.

## Отваряне на вратичката, докато уредът работи

Ако отворите вратичката, докато програмата работи, уредът спира. Това може да се отрази на консумацията на енергия и времетраенето на програмата. Когато затворите вратичката, уредът продължава от момента на прекъсването.



Ако вратичката е отворена за повече от 30 секунди по време на фазата на сушене, работещата програма ще спре. Това няма да се случи, ако вратичката е отворена от функцията AutoOpen.



### ПРЕДУПРЕЖДЕНИЕ!

Не се опитвайте да затворите вратичката на уреда до 2 минути след като AutoOpen автоматично я отвори, тъй като може да повреди уреда. Ако след това вратичката е затворена за още 3 минути, работещата програма спира.

## Отмяна на отложен старт, докато отброяването работи

Когато отмените отложен старт, трябва да зададете програмата и опциите отново.

1. Отворете вратичката на уреда.
2. Натиснете и задръжте **Reset**, докато уредът премине в режим за избор на програма.

## Прекратяване на програмата

1. Отворете вратичката на уреда.
2. Натиснете и задръжте **Reset**, докато уредът премине в режим за избор на програма.

Уверете се, че дозаторът за миялен препарат е пълен, преди да стартирате нова програма.

## Край на програмата

Когато програмата за измиване приключи, дисплеят показва 0:00. Всички сегменти на лентата с програми светват с постоянна светлина.

Всички бутони са неактивни, освен този за вкл./изкл.

1. Натиснете бутона вкл./изкл. или изчакайте функцията Auto Off (Автоматично изкл.) да деактивира автоматично уреда. Ако отворите вратата преди активиране на Auto Off, уредът се деактивира автоматично.
2. Затворете крана за водата.

# 10. ПРЕПОРЪКИ И СЪВЕТИ

## 10.1 Обща информация

Следващите насоки ще гарантират оптимално почистване и резултати на сушене при всекидневната употреба,

както и ще помогнат за защитата на околната среда.

- Извадете по-големите остатъци от храна от чиниите и ги изхвърлете.

- Не изплаквайте предварително съдовете на ръка. Когато се налага, използвайте програма за предмиене (ако е налична) или изберете програма с фаза на предмиене.
- Винаги използвайте цялото пространство на кошниците.
- При зареждане на уреда, проверете дали водата, която излиза от дюзите на разпръскващото рамо достига и измива съдовете. Уверете се, че съдовете не се допират или покриват.
- Можете да използвате препарат за съдомиялна машина, препарат за изплакване и сол поотделно, или да използвате комбинирани таблетки (напр. "3 в 1", "4 в 1" и "Всичко в едно"). Следвайте инструкциите на опаковката.
- Задайте програма, в зависимост от вида зареждане и степента на замърсяване. С програмата ECO може да постигнете най-ефективното ползване на вода и електроенергия за нормално замърсени чинии и прибори.

## 10.2 Използване на сол, препарат за изплакване и препарат за миене

- Използвайте само сол, препарат за изплакване и препарат за миене за съдомиялна машина. Други продукти могат да причинят повреда на уреда.
- В райони с голяма и много голяма твърдост на водата, ви препоръчваме да използвате стандартен почистващ препарат (прах, гел, таблетки без допълнителни фактори), препарат за изплакване и соли поотделно, за получаване на оптимални почистващи и изсушаващи резултати.
- Поне веднъж месечно, стартирайте уреда с почистване, което е удачно за тази цел.
- Таблетките за миене не се разтварят напълно при кратки програми. За да предотвратите

остатъци от препарат за миене по кухненската посуда, препоръчваме да използвате таблетките при дълги програми.

- Не използвайте по-голямо количество миялен препарат от необходимото. Вижте инструкциите върху опаковката на препаратата за миене.

## 10.3 Как да постъпите, ако искате да спрете използването на комбинирани таблетки

Преди да започнете да използвате поотделно миялен препарат, сол и препарат за изплакване, извършете следната процедура.

1. Задайте най-високото ниво на омекотителя на водата.
2. Уверете се, че резервоарите за сол и за препаратата за изплакване са пълни.
3. Стартирайте най-кратката програма с изплакваща фаза. Не добавяйте миялен препарат и не зареждайте кошничките.
4. Когато програмата завърши, настройте омекотителя за вода към твърдостта на водата във Вашия район.
5. Регулирайте отпусканото количество препарат за изплакване.
6. Активиране на извествие за празно отделение на препаратата за изплакване.

## 10.4 Зареждане на кошничките

- Използвайте уреда за миене само на съдове, които са подходящи за съдомиялна машина.
- Не поставяйте в уреда предмети, изработени от дърво, рог, алуминий, олово и мед.
- Не поставяйте в уреда предмети, които могат да абсорбират вода (гъби, домакински кърпи).
- Извадете по-големите остатъци от храна от чиниите и ги изхвърлете.

- Омекотете спечените останки от храна по предметите.
- Поставете дълбоките съдове (чаши и тигани) с дъното нагоре.
- Уверете се, че стъклените чаши не се допират до други стъклени чаши.
- Поставете приборите и по-малките предмети в чекмеджето за прибори.
- Поставете леките съдове в горната кошничка. Уверете се, че съдовете не се движат.
- Уверете се, че разпръскващите рамена могат да се движат свободно, преди да стартирате програмата.

### 10.5 Преди стартиране на програмата

Уверете се, че:

- Филтрите са чисти и са правилно поставени.
- Капачката на резервоара за сол е затегната.
- Разпръскващите рамена не са запушени.

- Има сол и препарат за изплакване за съдомиялна машина (освен ако не използвате мулти-таблетки за миене).
- Предметите в кошниците са поставени правилно.
- Програмата е приложима за вида натоварване и степента на замърсяване.
- Използва се правилното количество миялен препарат.

### 10.6 Изваждане на съдовете от кошниците

1. Оставете съдовете да се охладят, преди да ги извадите от уреда. Горещите съдове могат лесно да се повредят.
2. Изпразнете първо долната кошница, а след това горната кошница.

**i** В края на програмата по стените и по вратичката на уреда е възможно да остане вода.

## 11. ГРИЖИ И ПОЧИСТВАНЕ



### ВНИМАНИЕ!

Преди обслужване деактивирайте уреда и извадете щепсела от захранващия контакт.



Замърсените филтри и запушените разпръскващи времена понижават резултатите от миенето. Извършвайте периодични проверки и, ако е необходимо, ги почиствайте.

### 11.1 Почистване на филтрите

Филтърната система се състои от 3 части.

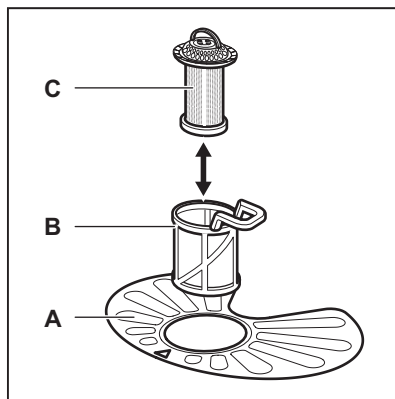

1. Завъртете филтъра (B) обратно на часовниковата стрелка и го извадете.

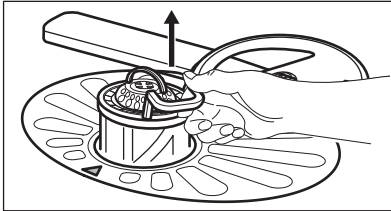
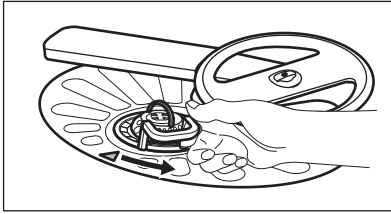

2. Отстранете филтъра (С) извън филтъра (В).
3. Свалете плоския филтър (А).

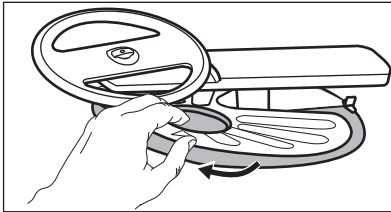

4. Измийте филтрите.

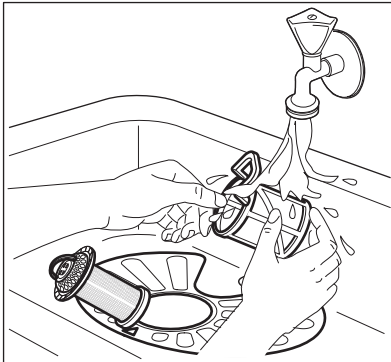

5. Уверете се, че няма остатъци от храна или замърсявания във или около края на утайника.
6. Върнете плоския филтър на мястото му (А). Уверете се, че е правилно позициониран под 2-та водача.

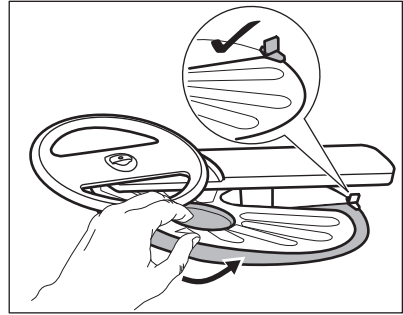

7. Сглобете наново филтрите (В) и (С).
8. Върнете филтъра (В) в плоския филтър (А). Завъртете го по часовниковата стрелка, докато щракне.

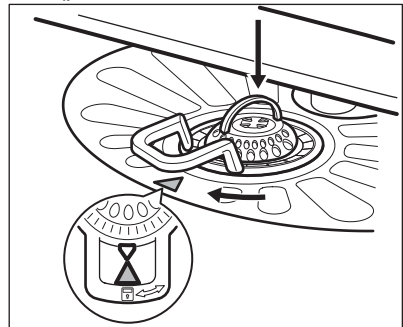

#### **ПРЕДУПРЕЖДЕНИЕ!**

Неправилното положение на филтрите може да доведе до лоши резултати от миене и повреда на уреда.

## **11.2 Почистване на горното разпръскващо рамо**

Препоръчваме ви да почиствате редовно горното разпръскващо рамо, за да избегнете запушване на отворите с мръсотия.

Запушените отвори могат да доведат до незадоволителни резултати от измиване.

1. Изтеглете горната кошница.
2. За да освободите разпръскващото рамо от кошницата, го натиснете нагоре, в посоката, към която сочи

долната стрелка и едновременно с това го завъртете по часовниковата стрелка.

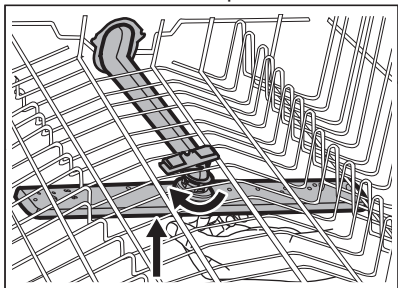

3. Измийте разпръскващото рамо с течаща вода. Използвайте тънък остър предмет, напр. клечка за зъби, за да отстраните замърсяванията от отворите.

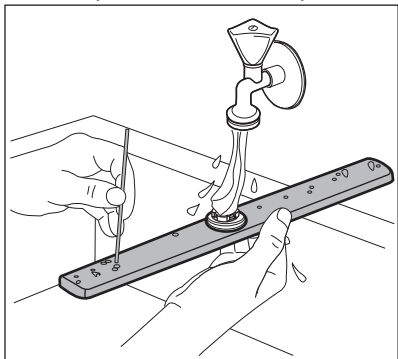

4. За да върнете разпръскващото рамо в кошницата, го натиснете нагоре, в посоката, към която сочи долната стрелка и едновременно с това го завъртете обратно на часовниковата стрелка, докато не го фиксирате на място.

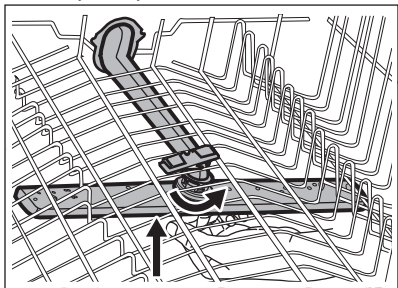

### 11.3 Външно почистване

- Почиствайте уреда с навлажнена мека кърпа.
- Използвайте само неутрални препарати.
- Не използвайте абразивни продукти, абразивни стъргалки или разтворители.

### 11.4 Почистване отвътре

- Внимателно почистете уреда, включително гуменото уплътнение на вратичката, с мека и влажна кърпа.
- Ако често използвате програми с кратко времетраене, това може да остави наслагвания от мазнина и варовик в уреда. За да предотвратите това, ви препоръчваме да пуснете програмите за дълго миене поне 2 пъти в месеца.
- За да поддържате най-добра функционалност на вашият уред, препоръчваме да използвате веднъж месечно почистващ препарат за миялни машини. Следвайте внимателно инструкциите на опаковката на продукта.

## 12. ОТСТРАНЯВАНЕ НА НЕИЗПРАВНОСТИ

Ако уредът не се включва или спира по време на работа. Преди да се свържете с оторизиран сервизен център, опитайте да решите проблема самостоятелно, използвайки информацията в таблицата.



### ВНИМАНИЕ!

Неправилно извършени ремонтни дейности, могат да доведат до сериозен риск за безопасността на потребителя. Всички поправки трябва да се извършват от оторизиран персонал.

При някои неизправности дисплеят показва код на аларма.

Основните проблеми, които могат да се появят, се отстраняват без нуждата от контакт с оторизирания сервизен център.

Проблем и код на аларма	Възможна причина и решение
Не можете да активирате уреда.	<ul style="list-style-type: none"> <li>Уверете се, че главният щепсел е свързан към главния контакт.</li> <li>Уверете се, че няма повреден предпазител в електрическата кутия.</li> </ul>
Програмата не се включва.	<ul style="list-style-type: none"> <li>Уверете се, че уредът е заземен.</li> <li>Натиснете <b>Start</b>.</li> <li>Ако е настроен отложен старт, отменете настройката или изчакайте края на преброяването.</li> <li>Уредът е стартирал процедурата за презареждане на смолата в омекотителя за вода. Времетраенето на тази процедура е приблизително 5 минути.</li> </ul>
Уредът не се пълни с вода. На екрана се появява <i>i10</i> .	<ul style="list-style-type: none"> <li>Уверете се, че кранът на водата е отворен.</li> <li>Уверете се, че налягането на водата не е твърде ниско. За тази информация се обърнете към местното водоснабдително дружество.</li> <li>Уверете се, че кранът на водата не е запушен.</li> <li>Уверете се, че филтърът на маркуча за подаване на вода не е запушен.</li> <li>Уверете се, че маркучът за входяща вода не е прегънат или усукан.</li> </ul>

Проблем и код на аларма	Възможна причина и решение
Уредът не източва водата. На екрана се появява <b>i20</b> .	<ul style="list-style-type: none"> <li>Уверете се, че каналът за водата не е запушен.</li> <li>Уверете се, че филтърът на отходния маркуч не е запушен.</li> <li>Уверете се, че вътрешният системен филтър не е запушен.</li> <li>Уверете се, че отходният маркуч не е прегънат или усукан.</li> </ul>
Устройството против наводнение работи. На екрана се появява <b>i30</b> .	<ul style="list-style-type: none"> <li>Затворете крана за вода и се свържете с оторизиран сервизен център.</li> </ul>
Уредът спира и стартира повече пъти по време на работа.	<ul style="list-style-type: none"> <li>Това е нормално. Това води до по-оптимално почистване и пестене на енергия.</li> </ul>
Програмата се извършва твърде дълго.	<ul style="list-style-type: none"> <li>Изберете опцията TimeManager, за да съкратите времетраенето на програмата.</li> <li>Ако сте задали отложен старт, отменете настройката за отлагане или изчакайте края на отброяването.</li> </ul>
Оставащото време на дисплея се увеличава и почти прескача до края на програмата.	<ul style="list-style-type: none"> <li>Това не е дефект. Уредът работи правилно.</li> </ul>
Опциите на програмата трябва да се задават всеки път.	<ul style="list-style-type: none"> <li>За да запазите вашите предпочитани настройки, използвайте опцията MyFavourite.</li> </ul>
Малък теч от вратичката на уреда.	<ul style="list-style-type: none"> <li>Уредът не е нивелиран. Отхлабете или завийте регулируемите крачета (ако е приложимо).</li> <li>Вратичката на уреда не е центрирана спрямо отделието. Нагласете задното краче (ако е приложимо).</li> </ul>
Вратичката се затваря твърде трудно.	<ul style="list-style-type: none"> <li>Уредът не е нивелиран. Отхлабете или завийте регулируемите крачета (ако е приложимо).</li> <li>Части от посудата стърчат от кошниците.</li> </ul>
Тракащи/чукащи звуци от вътрешността на уреда.	<ul style="list-style-type: none"> <li>Посудата не е правилно поставена в кошниците. Вижте брошурата за зареждане на кошницата.</li> <li>Уверете се, че пръскащото устройство може да се движи свободно.</li> </ul>



Проблем и код на аларма	Възможна причина и решение
Уредът задейства прекъсвача.	<ul style="list-style-type: none"> <li>Амперажът не е достатъчен за едновременното захранване на всички уреди в употреба. Проверете амперажът на контакта и капацитетът на измервателя или изключете един от уредите в употреба.</li> <li>Вътрешна електрическа повреда на уреда. Свържете се с оторизиран сервизен център.</li> </ul>



Вижте **"Преди първа употреба"**, **"Всекидневна употреба"**, или **"Препоръки и съвети"** за други възможни причини.

отново. Ако неизправността се появи отново, се обърнете към оторизиран сервизен център.

За кодове на аларми, които не присъстват в таблицата, се свържете с оторизиран сервизен център.

След като сте проверили уреда, деактивирайте го и го активирайте

## 12.1 Резултатите от измиването и изсушаването не са задоволителни

Проблем	Възможна причина и решение
Незадоволителни резултати от измиване.	<ul style="list-style-type: none"> <li>Вижте брошурата за <b>"Ежедневна употреба"</b>, <b>"Трикове и съвети"</b> и за зареждане на кошницата.</li> <li>Използвайте по-интензивни програми за измиване.</li> <li>Почистете разпръскващото рамо и филтъра. Вижте <b>"Грижи и почистване"</b>.</li> </ul>
Незадоволителни резултати от изсушаване.	<ul style="list-style-type: none"> <li>Съдовете са били оставени прекалено дълго в затворения уред.</li> <li>Няма препарат за изплакване или дозата му не е достатъчна. Настройте отделението за препарат за изплакване на по-високо ниво.</li> <li>Възможно е да се наложи да подсушите пластмасовите съдове с кърпа.</li> <li>За най-добри резултати от изсушаване използвайте опцията XtraDry и нагласете AutoOpen.</li> <li>Препоръчваме винаги да използвате препарат за изплакване, дори заедно с комбинирани таблетки.</li> </ul>
Бели ленти или синкави пластове по стъклените чаши и съдовете.	<ul style="list-style-type: none"> <li>Количеството освободен препарат за изплакване е твърде голямо. Настройте нивото на препарат за изплакване на по-ниска позиция.</li> <li>Използван е прекалено много препарат за измиване.</li> </ul>

Проблем	Възможна причина и решение
Петна и водни капки по чашите и чиниите.	<ul style="list-style-type: none"> <li>Количеството освободен препарат за изплакване не е достатъчно. Настройте нивото на препарат за изплакване на по-висока позиция.</li> <li>Причината може да е в качеството на препарата за изплакване.</li> </ul>
Съдовете са мокри.	<ul style="list-style-type: none"> <li>За най-добри резултати от изсушаване използвайте опцията XtraDry и нагласете AutoOpen.</li> <li>Програмата не разполага с фаза за сушене или разполага с фаза за сушене с ниска температура.</li> <li>Дозаторът за препарат за изплакване е празен.</li> <li>Причината може да е в качеството на препарата за изплакване.</li> <li>Причината може да е в качеството на комбинираните таблетки за измиване. Опитайте друга марка или активирайте отделението за препарат за изплакване и използвайте такъв заедно с комбинираните таблетки.</li> </ul>
Вътрешната част на уреда е мокра.	<ul style="list-style-type: none"> <li>Това не е дефект на уреда. Причината е въздушната влага, която кондензира по стените.</li> </ul>
Необичайна пяна по време на измиването.	<ul style="list-style-type: none"> <li>Използвайте само препарати за съдомиялни машини.</li> <li>Изтичане в отделението за препарат за изплакване. Свържете се с оторизиран сервизен център.</li> </ul>
Следи от ръжда по приборите.	<ul style="list-style-type: none"> <li>Водата, която използвате за измиване, е прекалено солена. Вж. „<b>Омекотител на водата</b>“.</li> <li>Сребърните прибори и приборите от неръждаема стомана са поставени на едно място. Избягвайте да поставяте сребърни прибори и такива от неръждаема стомана близо едни до други.</li> </ul>
В края на програмата в отделението има остатъци от препарат.	<ul style="list-style-type: none"> <li>В отделението е заседнала таблетка, което е довело до непълното отмиване на препарат от водата.</li> <li>Водата не отмива препарат от отделението. Уверете се, че разпръскващото рамо не е блокирано или запушено.</li> <li>Уверете се, че съдовете в кошниците не пречат на капачката на отделението за препарат да се отваря.</li> </ul>
Миризи вътре в уреда.	<ul style="list-style-type: none"> <li>Вж. „<b>Вътрешно почистване</b>“.</li> </ul>

Проблем	Възможна причина и решение
Отлагания от котлен камък върху съдовете, ваничката и от вътрешната страна на вратата.	<ul style="list-style-type: none"> <li>• Нивото на соленост е ниско, проверете индикатора на пълнителя.</li> <li>• Капачката на резервоара за сол не е затегната.</li> <li>• Чешмяната вода е твърда. Вж. „<b>Омекотител на водата</b>“.</li> <li>• Дори при употреба на мултифункционални таблетки използвайте сол и нагласете възстановяването на омекотителя за вода. Вж. „<b>Омекотител на водата</b>“.</li> <li>• Ако все още остават варовикови натрупвания, почиствайте уреда с почистващи уреди, които са особено подходящи за тази цел.</li> <li>• Опитайте с друг препарат.</li> <li>• Свържете се с производителя на препарата.</li> </ul>
Потъмнели, обезцветени или начупени съдове.	<ul style="list-style-type: none"> <li>• Уверете се, че в уреда се поставят единствено съдове, пригодени за използване в съдомиялна машина.</li> <li>• Внимателно зареждайте и изпразвайте кошницата. Вижте брошурата за зареждане на кошницата.</li> <li>• Поставяйте леките съдове в горната кошница.</li> </ul>



Вижте „**Преди първата употреба**“, „**Ежедневна употреба**“ или „**Трикове и съвети**“ за други възможни причини.

## 13. ТЕХНИЧЕСКА ИНФОРМАЦИЯ

Размери	Ширина / височина / дълбочина (мм)	596 / 818 - 898 / 575
Свързване към електрическата мрежа <sup>1)</sup>	Напрежение (V)	200 - 240
	Честота (Hz)	50 / 60
Налягане на водоснабдяването	бар (минимум и максимум)	0.5 - 8
	MPa (минимум и максимум)	0.05 - 0.8
Водоснабдяване	Студена или гореща вода <sup>2)</sup>	макс. 60 °C
Вместимост	Настройки	15
Консумация на ел. енергия	Режим Остатъци (W)	5.0

Консумация на ел. енергия	Режим Изкл. (W)	0.10
---------------------------	-----------------	------

- 1) Вижте табелката с данни за другите стойности.
- 2) Ако топлата вода идва от алтернативен източник на енергия (като слънчеви панели, вятърна енергия), използвайте топла вода, за да намалите консумацията.

## 14. ОПАЗВАНЕ НА ОКОЛНАТА СРЕДА

Рециклирайте материалите със символа . Поставете опаковките в съответните контейнери за рециклирането им. Помогнете за опазването на околната среда и човешкото здраве, както и за рециклирането на отпадъци от

електрически и електронни уреди. Не изхвърляйте уредите, означени със символа , заедно с битовата смет. Върнете уреда в местния пункт за рециклиране или се обърнете към вашата общинска служба.

## TARTALOM

1. BIZTONSÁGI INFORMÁCIÓK.....	30
2. BIZTONSÁGI UTASÍTÁSOK.....	31
3. TERMÉKLEÍRÁS.....	33
4. KEZELŐPANEL.....	34
5. PROGRAMOK.....	35
6. BEÁLLÍTÁSOK.....	37
7. KIEGÉSZÍTŐ FUNKCIÓK.....	41
8. AZ ELSŐ HASZNÁLAT ELŐTT.....	42
9. NAPI HASZNÁLAT.....	43
10. HASZNOS TANÁCSOK ÉS JAVASLATOK.....	45
11. ÁPOLÁS ÉS TISZTÍTÁS.....	47
12. HIBAELHÁRÍTÁS.....	49
13. MŰSZAKI INFORMÁCIÓK.....	53

## ÖNRE GONDOLUNK

Köszönjük, hogy Electrolux terméket vásárolt. Ön olyan készülék tulajdonosa lett, mely mögött több évtizedes szakmai tapasztalat és innováció áll. Rendkívüli tudását és stílusos megjelenését az Ön igényei ihlették. Valahányszor csak használja, biztos lehet abban, hogy a benne foglalt tudás a siker garanciája. Köszöntjük az Electrolux világában!

**Látogassa meg a weboldalunkat:**



Kezelési tanácsok, kiadványok, hibaelhárító, szerviz információk:  
**[www.electrolux.com/webselfservice](http://www.electrolux.com/webselfservice)**



További előnyökért regisztrálja készülékét:  
**[www.registerelectrolux.com](http://www.registerelectrolux.com)**



Kiegészítők, segédanyagok és eredeti alkatrészek vásárlása a készülékhez:  
**[www.electrolux.com/shop](http://www.electrolux.com/shop)**

## VÁSÁRLÓI TÁMOGATÁS ÉS SZERVIZ

Kizárólag eredeti alkatrészek használatát javasoljuk.

Ha készülékével a szervizhez fordul, legyenek kéznél az alábbi adatok: Típus, termékszám, sorozatszám.

Ezek az információk az adattáblán olvashatók.

 Figyelmeztetés - Biztonsági információk

 Általános információk és hasznos tanácsok

 Környezetvédelmi információk

A változtatások jogát fenntartjuk.

## 1. ⚠ BIZTONSÁGI INFORMÁCIÓK

Az üzembe helyezés és használat előtt gondosan olvassa el a mellékelt útmutatót. A gyártó nem vállal felelősséget a helytelen beszerelés vagy használat miatt keletkezett sérülésekért és károkért. Tartsa biztonságos és elérhető helyen az útmutatót, hogy szükség esetén mindig a rendelkezésére álljon.

### 1.1 Gyermek és fogyatékkal élő személyek biztonsága

- A készüléket 8 év feletti gyermekek és csökkent fizikai, értelmi vagy mentális képességű, illetve megfelelő tapasztalatok vagy ismeretek híján lévő személyek csak felügyelettel, vagy a készülék biztonságos használatára vonatkozó megfelelő tájékoztatás esetén használhatják.
- Ne hagyja, hogy gyermekek játsszanak a készülékkel.
- A mosószeret tartsa távol a gyermekektől.
- A gyermekeket és kedvenc háziállatokat tartsa távol a készüléktől, amikor az ajtaja nyitva van.
- Gyermekek felügyelet nélkül nem végezhetnek tisztítási vagy karbantartási tevékenységet a készüléken.

### 1.2 Általános biztonság

- A készüléket háztartási, illetve más hasonló felhasználási területekre szánták, mint például:
  - hétvégi házak, üzletek, irodák és egyéb munkahelyeken kialakított személyzeti konyhák;
  - hotelek, motelek, szállások reggelivel és egyéb lakás céljára szolgáló ingatlanok esetén az ügyfelek számára.
- Ne változtassa meg a készülék műszaki jellemzőit.
- Az üzemi víznyomás (minimum és maximum) értékének 0.5 (0.05) / 8 (0.8) bar (MPa) között kell lennie.

- Soha ne lépje túl a megengedett legnagyobb töltetet 15.
- Ha a hálózati kábel megsérül, azt a gyártónak vagy a márkaszerviznek vagy más hasonlóan képzett személynek kell kicserélnie, nehogy veszélyhelyzet álljon elő.
- Lefelé fordítva vagy vízszintes irányba tegye a késeket és a hegyes evőeszközöket az evőeszközkosárba.
- A beleütközés elkerülésének megelőzésére, ne hagyja nyitva felügyelet nélkül a készülék ajtaját.
- Bármilyen karbantartás előtt kapcsolja ki a készüléket, és húzza ki a hálózati csatlakozódugót a csatlakozóaljzatból.
- A készülék tisztításához ne használjon nagy nyomású vízsugarat és/vagy gőzt.
- Ügyeljen arra, hogy a készülék alsó részén levő szellőzőnyílásokat (ha vannak) a készülék alatti szőnyeg ne zárja el.
- A készülék vízhálózatra történő csatlakoztatásához használja a mellékelt, új tömlőkészletet. Régi tömlőkészlet nem használható fel újra.

## 2. BIZTONSÁGI UTASÍTÁSOK

### 2.1 Elhelyezés

- Távolítsa el az összes csomagolóanyagot.
- Ne helyezzen üzembe, és ne is használjon sérült készüléket.
- Ne helyezze üzembe a készüléket olyan helyen, ahol a hőmérséklet  $0\text{ °C}$  alatt van.
- Tartsa be a készülékhez mellékelt üzembe helyezési útmutatóban foglaltakat.
- A készüléket biztonságos szerkezet alá és mellé helyezze.

### 2.2 Elektromos csatlakoztatás



#### FIGYELMEZTETÉS!

Tűz- és áramütésveszély.

- A készüléket kötelező földelni.
- Ellenőrizze, hogy az adattáblán szereplő elektromos adatok megfelelnek-e a háztartási hálózati áram paramétereinek. Amennyiben nem, forduljon szakképzett villanyszerelőhöz.
- Mindig megfelelően felszerelt, áramütés ellen védett aljzatot használjon.
- Ne használjon hálózati elosztókat és hosszabbító kábeleket.
- Ügyeljen a hálózati csatlakozódugó és a hálózati kábel épségére. Amennyiben a készülék hálózati vezetékét ki kell cserélni, a cserét márkaszervizünknel végeztesse el.
- Csak az üzembe helyezés befejezése után csatlakoztassa a hálózati

csatlakozódugót a hálózati csatlakozóaljzatba. Ügyeljen arra, hogy a hálózati dugasz üzembe helyezés után is könnyen elérhető legyen.

- A készülék csatlakozásának bontására, soha ne a hálózati kábelnél fogva húzza ki a csatlakozódugót. A kábelt mindig a csatlakozódugónál fogva húzza ki.
- A készülék megfelel az EGK irányelveinek.
- Kizárólag az Egyesült Királyságban és Írországban érvényes. A készülék egy 13 amperes hálózati csatlakozódugóval rendelkezik. Ha a hálózati vezetékben lévő biztosítékot cserélni kell, az alábbi típust használja: 13 amp ASTA (BS 1362).

### 2.3 Vízhálózatra csatlakoztatás

- Ügyeljen arra, hogy ne okozzon sérülést a vízcsöveknek.
- Mielőtt új vagy hosszabb idő óta nem használt csövekhez csatlakoztatja javítás vagy új eszköz (pl. vízóra stb.) felszerelése után a készüléket, addig folyassa a vizet, amíg az teljesen ki nem tisztul.
- A készülék első használata közben és után ellenőrizze, hogy nem látható-e vízszivárgás.
- A befolyócső biztonsági szeleppel, valamint dupla bevonattal ellátott belső elektromos vezetékkel rendelkezik.

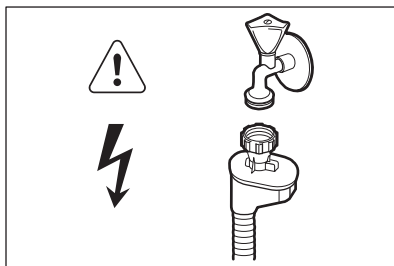

**FIGYELMEZTETÉS!**  
Veszélyes feszültség.

- Ha a befolyócső megsérül, akkor azonnal zárja el a vízcsapot, majd

húzza ki a csatlakozódugót a fali csatlakozóaljzataból. Forduljon a márkaszervizhez a befolyócső cseréje érdekében.

### 2.4 Használat

- Ne üljön vagy álljon rá a nyitott ajtóra.
- A mosogatógépben használt mosogatószerek veszélyesek. Tartsa be a mosogatószer csomagolásán feltüntetett utasításokat.
- Ne igyon a készülékben lévő vízből, és ne játsszon vele.
- Az edényeket a mosogatógépből csak a mosogatóprogram lejártá után vegye ki. Mosogatószer maradhat az edényeken.
- A készülékből forró gőz szabadulhat ki, ha az ajtót mosogatóprogram futása közben kinyitja.
- Ne tegyen gyúlékony anyagot vagy gyúlékony anyaggal szennyezett tárgyat a készülékbe, annak közelébe, illetve annak tetejére.

### 2.5 Szerviz

- A készülék javítását bízza a márkaszervizre. Kizárólag eredeti alkatrészek használatát javasoljuk.
- Amikor a márkaszervizhez fordul, legyenek kéznél az alábbi adatok, melyek a készülék adattábláján találhatóak.  
Modell:  
PNC (termékkód):  
Sorozatszám:

### 2.6 Ártalmatlanítás



**FIGYELMEZTETÉS!**

Sérülés- vagy fulladásveszély.

- Bontsa a készülék hálózati csatlakozását.
- Vágja le a hálózati tápkábelt, és helyezze a hulladékba.
- Szerelje le az ajtókilincset, hogy megakadályozza gyermekek és kedvenc állatok készülékben rekedését.



### 3. TERMÉKLEÍRÁS

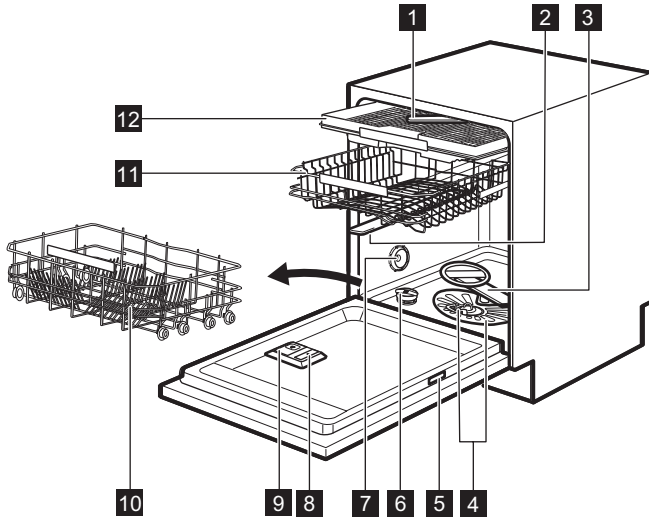

**1** Legfelső szórókar

**2** Felső szórókar

**3** Alsó szórókar

**4** Szűrők

**5** Adattábla

**6** Sótartály

**7** Szellőzőnyílás

**8** Öblítőszer-adagoló

**9** Mosószer-adagoló

**10** Alsó kosár

**11** Felső kosár

**12** Evőeszközfiók

## 4. KEZELŐPANEL

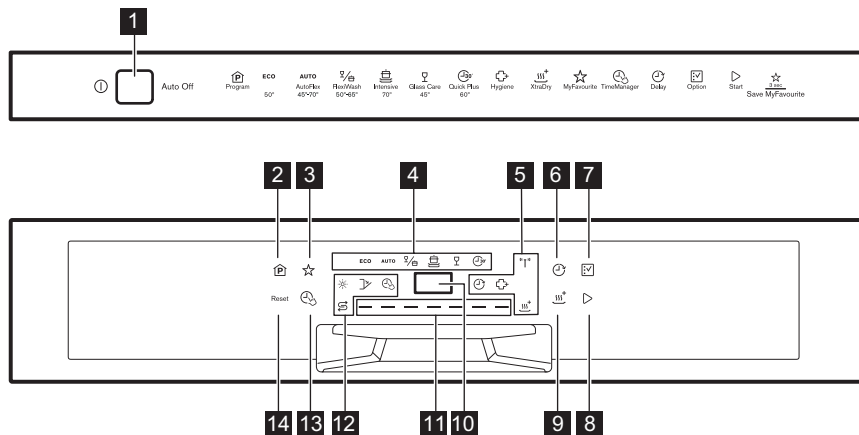

- |                                 |                                  |
|---------------------------------|----------------------------------|
| <b>1</b> Be/ki gomb             | <b>9</b> XtraDry érintőgomb      |
| <b>2</b> Program érintőgomb     | <b>10</b> Kijelző                |
| <b>3</b> MyFavourite érintőgomb | <b>11</b> Programsáv             |
| <b>4</b> Programkijelzők        | <b>12</b> Visszajelzők           |
| <b>5</b> Visszajelzők           | <b>13</b> TimeManager érintőgomb |
| <b>6</b> Delay érintőgomb       | <b>14</b> Reset érintőgomb       |
| <b>7</b> Option érintőgomb      |                                  |
| <b>8</b> Start érintőgomb       |                                  |

## 4.1 Visszajelzők



Visszajelző	Megnevezés
	TimeManager visszajelző.
	XtraDry visszajelző.
	Öblítőszer visszajelző. A program működése során ez a visszajelző sohasem világít.
	Só visszajelző. A program működése során ez a visszajelző sohasem világít.
	Delay visszajelző.
	Hygiene visszajelző.
	Ajtó visszajelző. Akkor világít, ha a készülék ajtaja nyitva van, vagy nincs megfelelően becsukva.

Visszajelző	Megnevezés
"I"	Zavarosságérzékelő visszajelzője. Akkor jelenik meg, amikor az <b>AUTO</b> program érzékelője működik. Amikor az érzékelő működik, kizárólag ez a visszajelző világít. Minden egyéb visszajelző, a kijelző és a programsáv kialszik. Ezek ismét megjelennek, amikor a zavarosságérzékelő visszajelzője kialszik.



## 4.2 Programsáv

A programsáv a programhoz és az TimeManager kiegészítő funkcióhoz tartozó adatokat jeleníti meg.

### A program indítása és folyamata





	Amikor a program elindul, a programsáv két oldalsó szegmense villog.
	A program előrehaladása során a középső szegmensek folyamatosan világítanak, míg a két oldalsó szegmens továbbra is villog.
	Amikor a program befejeződött, az összes szegmens folyamatosan világítani kezd.

### A programsáv és az TimeManager funkció

	Amikor az TimeManager funkcióhoz tartozó programot állít be, a programsáv összes szegmense folyamatosan világítani kezd.
	Amikor beállítja az TimeManager funkciót, csak a középső szegmens fog folyamatosan világítani.

## 5. PROGRAMOK

Program	Szennyezettség mértéke Töltet típusa	Programszakaszok	Kiegészítő funkciók
<b>ECO 1)</b>	<ul style="list-style-type: none"> <li>• Normál szennyezettség</li> <li>• Edények és evőeszközök</li> </ul>	<ul style="list-style-type: none"> <li>• Előmosogatás</li> <li>• Mosogatás 50 °C</li> <li>• Öblítés</li> <li>• Szárítás</li> </ul>	<ul style="list-style-type: none"> <li>• Hygiene</li> <li>• TimeManager</li> <li>• XtraDry</li> </ul>

Program	Szennyezettség mértéke Töltet típusa	Programszakaszok	Kiegészítő funkciók
<b>AUTO 2)</b>	<ul style="list-style-type: none"> <li>• Összes</li> <li>• Edények, evőeszközök, lábasok és fazekek</li> </ul>	<ul style="list-style-type: none"> <li>• Előmosogatás</li> <li>• Mosogatás 45 °C – 70 °C</li> <li>• Öblítés</li> <li>• Szárítás</li> </ul>	<ul style="list-style-type: none"> <li>• Hygiene</li> <li>• XtraDry</li> </ul>
 3)	<ul style="list-style-type: none"> <li>• Vegyes szennyezettség</li> <li>• Edények, evőeszközök, lábasok és fazekek</li> </ul>	<ul style="list-style-type: none"> <li>• Előmosogatás</li> <li>• Mosogatás 50 °C és 65 °C</li> <li>• Öblítés</li> <li>• Szárítás</li> </ul>	<ul style="list-style-type: none"> <li>• TimeManager</li> <li>• XtraDry</li> </ul>
	<ul style="list-style-type: none"> <li>• Erős szennyezettség</li> <li>• Edények, evőeszközök, lábasok és fazekek</li> </ul>	<ul style="list-style-type: none"> <li>• Előmosogatás</li> <li>• Mosogatás 70 °C</li> <li>• Öblítés</li> <li>• Szárítás</li> </ul>	<ul style="list-style-type: none"> <li>• Hygiene</li> <li>• TimeManager</li> <li>• XtraDry</li> </ul>
	<ul style="list-style-type: none"> <li>• Normál vagy enyhe szennyeződés</li> <li>• Kényes cserép- és üvegedények</li> </ul>	<ul style="list-style-type: none"> <li>• Mosogatás 45 °C</li> <li>• Öblítés</li> <li>• Szárítás</li> </ul>	<ul style="list-style-type: none"> <li>• XtraDry</li> </ul>
 4)	<ul style="list-style-type: none"> <li>• Friss szennyezettség</li> <li>• Edények és evőeszközök</li> </ul>	<ul style="list-style-type: none"> <li>• Mosogatás 60 °C</li> <li>• Öblítés</li> </ul>	<ul style="list-style-type: none"> <li>• Hygiene</li> <li>• XtraDry</li> </ul>

1) Ezzel a programmal a leghatékonyabb víz- és energiafogyasztás mellett mosogathatja el a normál mértékben szennyezett edényeket és evőeszközöket. (Ezt a programot használják tesztprogramként a bevizsgáló intézetek.)

2) A készülék érzékeli a kosarakba helyezett edények mennyiségét és szennyezettségét. Automatikusan beállítja a szükséges hőmérsékletet és a vízmennyiséget, az energiafogyasztást és a program időtartamát.

3) Ezzel a programmal változatos mértékben szennyezett edényeket mosogathat el. Az erősen szennyezett edényeket az alsó kosárba, míg a normál mértékben szennyezetteket a felső kosárba tegye. Nagyobb a víznyomás és magasabb a vízhőmérséklet az alsó kosárban, mint a felső kosárban.

4) Ezzel a programmal frissen szennyezett edényeket mosogathat el. Rövid idő alatt is kiváló eredményt nyújt.

## 5.1 Fogyasztási értékek

Program <sup>1)</sup>	Víz (l)	Energiafogyasztás (kWh)	Időtartam (perc)
<b>ECO</b>	11	0.857	225
<b>AUTO</b>	7 - 14	0.6 - 1.6	40 - 154
	14 - 16	1.2 - 1.5	140 - 156
	12.5 - 14.5	1.4 - 1.7	160 - 170
	12 - 14	0.7 - 0.9	84 - 94
	10	0.9	30

<sup>1)</sup> A víz nyomása és hőmérséklete, a hálózati feszültség ingadozásai, a funkciók és az edények mennyisége módosíthatja az értékeket.

## 5.2 Tájékoztatás a bevizsgáló intézetek számára

A bevizsgálás elvégzéséhez szükséges összes információ megszerzéséhez küldjön egy e-mailt a következő címre:

[info.test@dishwasher-production.com](mailto:info.test@dishwasher-production.com)

Jegyezze fel az adattáblán található termékszámot (PNC).

# 6. BEÁLLÍTÁSOK

## 6.1 Programválasztás üzemmód és felhasználói üzemmód

Amikor a készülék programválasztás üzemmódban van, beállíthatja a megfelelő programot, és beléphet a felhasználói üzemmódba.

### Felhasználói üzemmódban az alábbi beállítások módosíthatók:

- A vízlágyító szintjének beállítása a vízkeménységnek megfelelően.
- Az öblítőszer hiányára figyelmeztető visszajelző bekapcsolása/kikapcsolása.
- Az öblítőszer szintjének beállítása az előírt adagolásnak megfelelően.
- Az AutoOpen funkció bekapcsolása vagy kikapcsolása.

**Ezeket a beállításokat a készülék a következő módosításig tárolja.**

## A programválasztás üzemmód beállítása

A készülék programválasztás üzemmódban van, ha a program **ECO** jelzőfénye és a programsáv világít, valamint a kijelzőn a program időtartama látható.

A készülék bekapcsoláskor általában programválasztás üzemmódban van. Ha azonban mégsem ez történik, a programválasztás üzemmódot az alábbi módon lehet beállítani:

Nyomja meg és tartsa lenyomva a **Reset** gombot, míg a készülék programválasztás üzemmódba nem lép.

## 6.2 A vízlágyító

A vízlágyító a vezetékes vízben található ásványi anyagok eltávolítására szolgál, amelyek hátrányosan befolyásolnák a mosogatás eredményességét, valamint rongálnák a készüléket.

Annál keményebb a víz, minél többet tartalmaz ezekből az ásványi anyagokból. A vízkeménységet különböző mértékegységekkel mérjük.

A vízlágyítót a lakóhelyén jellemző vízkeménységhez kell beállítani. A víz

keménységét illetően a helyi vízművektől kaphat tájékoztatást. A jó mosogatási eredmény eléréséhez fontos a vízlágyító szintjének pontos beállítása.

### Vízkeménység

Német fok (°dH)	Francia fok (°fH)	mmol/l	Clarke fok	Vízlágyító szintje
47 - 50	84 - 90	8.4 - 9.0	58 - 63	10
43 - 46	76 - 83	7.6 - 8.3	53 - 57	9
37 - 42	65 - 75	6.5 - 7.5	46 - 52	8
29 - 36	51 - 64	5.1 - 6.4	36 - 45	7
23 - 28	40 - 50	4.0 - 5.0	28 - 35	6
19 - 22	33 - 39	3.3 - 3.9	23 - 27	5 1)
15 - 18	26 - 32	2.6 - 3.2	18 - 22	4
11 - 14	19 - 25	1.9 - 2.5	13 - 17	3
4 - 10	7 - 18	0.7 - 1.8	5 - 12	2
<4	<7	<0.7	< 5	1 2)

1) Gyári beállítás.

2) Ezen a szinten ne használjon sót.

**Amennyiben (sóval vagy só nélkül) használja a normál mosogatószert vagy a kombinált mosogatószer-tablettákat, állítsa be a megfelelő vízkeménységet, hogy a só feltöltés visszajelző bekapcsolva maradjon.**



A sót tartalmazó kombinált mosogatószer-tabletták nem elég hatékonyak a kemény víz lágyításához.

### A vízlágyító szintjének beállítása

A készüléknek programválasztó üzemmódban kell lennie.

1. A felhasználói üzemmódba lépéshez egyszerre nyomja meg és tartsa lenyomva a(z) **Delay** és a(z) **XtraDry** gombokat, amíg a(z) **ECO**,

**AUTO**, és visszajelzők villogni nem kezdenek, és a kijelző üressé nem válik.

2. Nyomja meg a(z) **MyFavourite** gombot.

- A(z) **AUTO**, és visszajelzők kialszanak.
- A **ECO** visszajelző továbbra is villog.
- A kijelző az aktuális beállítást mutatja: pl.:  $5 \text{ L} = 5$ . szint.

3. Többször nyomja meg a(z) **MyFavourite** gombot a beállítás módosításához.
4. A beállítás megerősítéséhez nyomja meg a be/ki gombot.

### 6.3 Öblítőszer-adagoló

Az öblítőszer lehetővé teszi, hogy az edények folt- és csíkmentesen száradjanak.





Az öblítőszer adagolása a forró vizes öblítési fázis alatt automatikusan történik.

Az öblítőszer adagolási mennyisége az 1. szint (legkisebb mennyiség) és 6. szint (legnagyobb mennyiség) között állítható be. A 0. szint kikapcsolja az öblítőszer-adagolót; ekkor nem történik öblítőszer-adagolás.

Gyári beállítás: 4. szint.

## Az öblítőszer szintjének beállítása

A készüléknek programválasztó üzemmódban kell lennie.

1. A felhasználói üzemmódba lépéshez egyszerre nyomja meg és tartsa lenyomva a(z) **Delay** és a(z) **XtraDry** gombokat, amíg a(z) **ECO**, **AUTO**,  és  visszajelzők villogni nem kezdenek, és a kijelző üressé nem válik.
2. Nyomja meg a(z) **Delay** gombot.
  - A(z) **ECO**, **AUTO** és  visszajelzők kialszanak.
  - A  visszajelző továbbra is villog.
  - A kijelző az aktuális beállítást mutatja: pl.: **4A** = 4. szint.
    - Az öblítőszer szintje 0A és 6A között helyezkedhet el.
    - 0. szint = nincs öblítőszer-adagolás.
3. Többször nyomja meg a **Delay** gombot a beállítás módosításához.
4. A beállítás megerősítéséhez nyomja meg a be/ki gombot.

## 6.4 Az öblítőszer-adagoló kiürülésére figyelmeztető jelzés

Az öblítőszer lehetővé teszi, hogy az edények folt- és csíkmentesen száradjanak.

Az öblítőszer adagolása a forró vizes öblítési fázis alatt automatikusan történik.





Ha az öblítőszer-adagoló kiürült, az öblítőszer-adagoló visszajelző világítani kezd, ami azt jelzi, hogy be kell tölteni öblítőszerrel. Ha öblítőszerrel tartalmazó

kombinált mosogatószer-tablettákat használ, és a szárítási eredmény megfelelő, az öblítőszer feltöltésére figyelmeztető visszajelzőt ki lehet kapcsolni. Azonban a legjobb szárítási eredmények érdekében javasoljuk, hogy mindig használjon öblítőszerrel.

Amennyiben öblítőszer nélkül használja a normál mosogatószerrel vagy a kombinált mosogatószer-tablettákat, kapcsolja be a figyelmeztetést, hogy az öblítőszer feltöltés visszajelzője aktív maradjon.

## Hogyan lehet kikapcsolni az öblítőszer hiányára figyelmeztető értesítést?

A készüléknek programválasztó üzemmódban kell lennie.

1. A felhasználói üzemmódba lépéshez egyszerre nyomja meg és tartsa lenyomva a **Delay** és **XtraDry** gombokat, amíg a **ECO**, **AUTO**,  és  visszajelzők villogni nem kezdenek, és a kijelző üressé nem válik.
2. Nyomja meg a **TimeManager** gombot.
  - A **ECO**,  és  visszajelzők kialszanak.
  - A **AUTO** visszajelző továbbra is villog.
  - A kijelző az aktuális beállítást mutatja: **! d** = az öblítőszer hiányára figyelmeztető visszajelző állandóan aktív (gyári beállítás).
3. A beállítás módosításához nyomja meg a **TimeManager** gombot.
  - **d** = az öblítőszer hiányára figyelmeztető visszajelző kikapcsolva.
4. A beállítás megerősítéséhez nyomja meg a be/ki gombot.

## 6.5 MyFavourite

Ezzel a funkcióval beállíthatja és mentheti a gyakrabban használt programot.

Csak 1 programot tárolhat. Az új beállítás törli a korábbi beállítást.

## A MyFavourite program mentése

1. Válassza ki a memóriába mentendő programot

A hozzá tartozó kiegészítő funkciókat is beállíthatja a programmal együtt.

2. Nyomja meg, és tartsa lenyomva a **MyFavourite** gombot, amíg a programsáv szegmensei gyorsan villogni nem kezdenek.

## A MyFavourite program beállítása

Nyomja meg a(z) **MyFavourite** gombot.

- A MyFavourite programhoz és funkcióhoz tartozó visszajelzők villogítani kezdenek.
- A kijelzőn a program időtartama látható.

## 6.6 AutoOpen

Az AutoOpen kiegészítő funkcióval jobb szárítási eredmény érhető el alacsonyabb energiafogyasztás mellett.

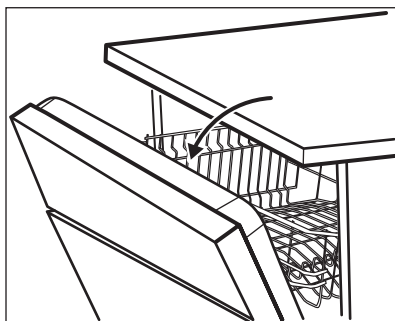

A szárítási szakasz közben egy mechanizmus kinyitja a készülék ajtaját, és nyitva tartja azt.



### VIGYÁZAT!

Az automatikus ajtónyitást követő 2 percen belül ne próbálja meg az ajtót becsukni. Ez kárt tehet a készülékben.

A szárítási eredmény javításához tekintse át az XtraDry kiegészítő funkciót, vagy kapcsolja be az AutoOpen kiegészítő funkciót.

## Az AutoOpen kiegészítő funkció kikapcsolása

A készüléknek programválasztó üzemmódban kell lennie.

1. A felhasználói üzemmódba lépéshez egyszerre nyomja meg és tartsa lenyomva a **Delay** és a **XtraDry** gombokat, amíg a **ECO**, **AUTO**,  $\frac{\square}{\square}$  és  $\frac{\square}{\square}$  visszajelzők villogni nem kezdenek, és a kijelző üressé nem válik.
  2. Nyomja meg az **XtraDry** gombot.
    - A **ECO**, **AUTO** és  $\frac{\square}{\square}$  visszajelzők kialszanak.
    - A  $\frac{\square}{\square}$  visszajelző továbbra is villog.
    - A kijelző az aktuális beállítást mutatja:  $\frac{\square}{\square}$  = AutoOpen bekapcsolva (gyári beállítás).
  3. A beállítás módosításához nyomja meg a **XtraDry** gombot.
- $\frac{\square}{\square}$  = AutoOpen kikapcsolva
4. A beállítás megerősítéséhez nyomja meg a be/ki gombot.



## 7. KIEGÉSZÍTŐ FUNKCIÓK

**i** Egy program elindítása előtt mindig kapcsolja be a megfelelő kiegészítő funkciókat. A kiegészítő funkciókat a program működése közben nem lehet be- vagy kikapcsolni.

**i** Nem minden kiegészítő funkció kombinálható egymással. Ha egymással nem kombinálható kiegészítő funkciókat választ, a készülék automatikusan kikapcsol egy vagy több funkciót. Csak az aktív kiegészítő funkciók visszajelzője világít.

### 7.1 XtraDry

Kapcsolja be ezt a kiegészítő funkciót, ha szeretné megnövelni a szárítási teljesítményt. Ezen kiegészítő funkció alkalmazásakor néhány program időtartama, a vízfogyasztás és az utolsó öblítés hőmérséklete módosulhat.

Az XtraDry állandó kiegészítő funkció minden nem **ECO** programnál, és nem kell beállítani minden ciklusnál.

Az **ECO** program elindításakor az XtraDry kiegészítő funkció inaktív, és mindig kézzel kell bekapcsolni. A többi programnál az XtraDry állandó kiegészítő funkció, és a készülék automatikusan alkalmazza a következő ciklusoknál. Ez a beállítás bármikor módosítható.

Az XtraDry kiegészítő funkció bekapcsolása kikapcsolja a TimeManager kiegészítő funkciót.

### Az XtraDry funkció bekapcsolása

Nyomja meg az **XtraDry** gombot. A megfelelő visszajelző világítani kezd.

### 7.2 TimeManager

Ez a funkció növeli a víz nyomását és hőmérsékletét. A mosogatási és szárítási fázisok rövidebbek.

A program teljes időtartama körülbelül 50%-kal csökken.

A mosogatás eredményessége megegyezik a normál időtartamú program eredményességével. A szárítás eredményessége csökkenhet.

### A(z)TimeManager funkció bekapcsolása

Nyomja meg a(z)**TimeManager** gombot; a hozzá tartozó visszajelző világítani kezd.

A kijelző a program frissített időtartamát mutatja.

Amennyiben a kiegészítő funkció nem használható a programnál:

- A programsáv nem jelenik meg.
- A hozzá tartozó visszajelző nem kezd el világítani, vagy néhány másodpercig gyorsan villog, majd elalszik.

### 7.3 Hygiene

Ezzel a kiegészítő funkcióval higiénikusabban mosogathat. Az utolsó öblítési fázis során a hőmérséklet 70 °C-on marad legalább 10 percig.

### A(z)Hygiene funkció bekapcsolása

Addig tartsa nyomva a(z) **Option** gombot, amíg a  visszajelző világítani nem kezd.

Amennyiben a kiegészítő funkció nem alkalmazható a programhoz, a hozzá tartozó visszajelző nem kezd el világítani, vagy néhány másodpercig gyorsan villog, majd elalszik.

A kijelző a program frissített időtartamát mutatja.

## 8. AZ ELSŐ HASZNÁLAT ELŐTT

1. Ellenőrizze, hogy a vízlágyító aktuális szintje megfelel-e a használt víz keménységének. Amennyiben nem, állítsa be a vízlágyító szintjét.
2. Töltse fel sótartályt.
3. Töltse fel az öblítőszer-adagolót.
4. Nyissa ki a vízcsapot.
5. A készülékben levő gyártási maradványok eltávolításához indítson el egy mosogatóprogramot. Ne használjon mosogatószert, és ne töltsen meg a kosarakat.

Miután elindít egy programot, a készüléknek kb. 5 percre van szüksége ahhoz, hogy a vízlágyítóban lévő műgyantát regenerálja. Ekkor úgy tűnhet, hogy a készülék nem működik megfelelően. A mosási fázis csak akkor kezdődik meg, amikor a fenti művelet véget ér. Ez a művelet sorozatos időközönként ismétlődik.

### 8.1 Sótartály



#### VIGYÁZAT!

Csak mosogatógéphez készült, speciális só használjon.

A só a vízlágyítóban a gyanta regenerálására, valamint a napi használat során a megfelelő mosogatósi eredmény biztosítására szolgál.

### A sótartály feltöltése

1. Csavarja le a sótartály kupakját az óramutató járásával ellenkező irányba.
2. Öntsön 1 liter vizet a sótartályba (csak az első alkalommal).
3. Töltse fel a sótartályt regeneráló sóval.

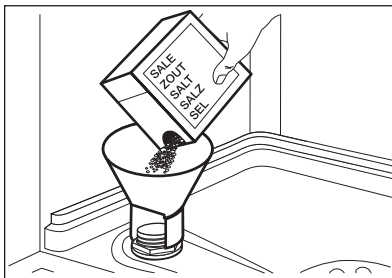

4. Távolítsa el a sótartály nyílása körül lévő sót.

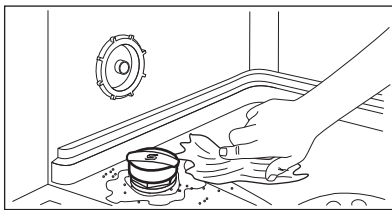

5. Csavarja vissza a kupakot az óramutató járásával megegyező irányban a sótartály bezárásához.



#### VIGYÁZAT!

Víz és só juthat ki a töltés során a sótartályból. Miután feltöltötte a sótartályt, azonnal indítsa el a mosogatóprogramot a korrózió megelőzése érdekében.

## 8.2 Hogyan töltjük fel az öblítőszer-adagolót?

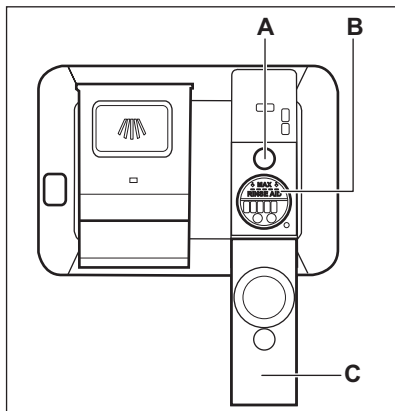

### VIGYÁZAT!

Csak mosogatógépekhez készített öblítőszeret használjon.

1. Nyissa fel a fedelet (C).
2. Az öblítőszer-adagolót (B) a „MAX” jelzésig töltse fel öblítőszerrel.

3. A kiömlött öblítőszeret nedvszívó törülköendővel távolítsa el, hogy a mosogatóprogram alatt megakadályozza a túlzott habképződést.
4. Zárja le a fedelet. Ellenőrizze, hogy a fedél reteszeli-e a helyén.



Töltse fel az öblítőszer-adagolót, amikor a visszajelző (A) világos lesz.



Ha kombinált mosogatószertablettákat használ, és a szárítási eredmény megfelelő, az öblítőszer feltöltésére figyelmeztető visszajelzőt ki lehet kapcsolni.  
Javasoljuk, hogy mindig használjon öblítőszeret a jobb szárítási eredmény érdekében akkor is, ha öblítőszeret tartalmazó kombinált mosogatószertablettákat használ.

## 9. NAPI HASZNÁLAT

1. Nyissa ki a vízcsapot.
2. A készülék bekapcsolásához nyomja meg a be/ki gombot.

Ügyeljen arra, hogy a készülék programválasztási üzemmódban legyen.

- Ha világít a só visszajelző, akkor töltse fel a sótartályt.
- Ha világít az öblítőszer-adagoló visszajelző, akkor töltse fel az öblítőszer-adagolót.

3. Pakolja meg megfelelően a kosarakat.
4. Töltse be a mosogatószert.
5. Állítsa be és indítsa el a töltet típusának és a szennyeződés mértékének megfelelő programot.

### 9.1 A mosogatószert használata

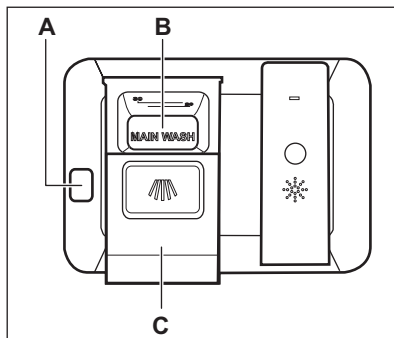

### VIGYÁZAT!

Csak mosogatógéphez készült, speciális mosogatószert használjon.

1. A kioldó gomb megnyomásával (A) nyissa ki a fedelet (C).

2. Tegye a mosogatószeret por vagy tablettá formájában az adagolóba (B).
3. Ha előmosogatási fázissal rendelkező mosogatóprogramot használ, tegyen egy kevés mosogatószeret a készülék ajtajának belsejébe.
4. Zárja le a fedelet. Ellenőrizze, hogy a fedél reteszeli-e a helyén.

## 9.2 Program kiválasztása és elindítása

### Az Auto Off funkció

Ha a készülék nem végez tevékenységet, akkor az energiafogyasztás csökkentése érdekében ez a funkció automatikusan kikapcsolja a készüléket.

A funkció az alábbiak esetén lép működésbe:

- A program befejezése után 5 perccel.
- 5 perccel azután, ha a program nem indult el.

### A program indítása

1. A készülék bekapcsolásához nyomja meg a be/ki gombot. Győződjön meg arról, hogy a készülék programválasztás üzemmódban van.
2. Annyiszor nyomja meg a **Program** gombot, amíg meg nem jelenik a beállítandó program kijelzése.
  - Ha a MyFavourite programot szeretné kiválasztani, nyomja meg a **MyFavourite** gombot.
  - A kijelző a program időtartamát mutatja.
  - Világít az ajtó visszajelző.
3. Állítsa be a megfelelő funkciókat.
4. Csukja be a készülék ajtaját.
5. Nyomja meg a **Start** gombot a program elindításához.

Kizárólag a programsáv és a program időtartama látható a kijelzőn.

Nyomja meg bármelyik gombot a be/ki gomb kivételével, ha szeretné megtekinteni a program beállításait. A

futó program tartozó visszajelzők és kiegészítő funkciók néhány másodpercre megjelennek.

### Egy program késleltetett indítással való indítása

1. Állítson be egy programot.
  2. Annyiszor nyomja meg a **Delay** gombot, amíg a beállítani kívánt késleltetés meg nem jelenik a kijelzőn (1 és 24 óra között).
- Kizárólag a késleltetési idő látható a kijelzőn.
3. Csukja be a készülék ajtaját.
  4. Nyomja meg a **Start** gombot a visszaszámlálás elindításához.
    - A Késleltetés visszajelző világítani kezd.
    - Amikor a késleltetés időtartama 10 óránál hosszabb, a visszaszámlálás 1 órás lépésekben történik. Amikor a késleltetés időtartama 10 óránál rövidebb, a visszaszámlálás 1 perces lépésekben történik.



Nyomja meg bármelyik gombot a be/ki gomb kivételével, ha szeretné megtekinteni a program beállításait. A programhoz tartozó visszajelzők és kiegészítő funkciók néhány másodpercre megjelennek.

Amikor a visszaszámlálás befejeződött, automatikusan megkezdődik a program végrehajtása.

### Ajtónyitás a készülék működése alatt

Ha kinyitja az ajtót egy program futása közben, a készülék leáll. Ez módosíthatja a program energiafogyasztását és időtartamát. Amikor ismét becsukja az ajtót, a visszaszámlálás a megszakítás ponttól folytatódik.



Ha a szárítási fázis alatt 30 másodpercnél hosszabb időre kinyitja az ajtót, az éppen futó program kikapcsol. Ez nem történik meg, ha az ajtót az AutoOpen funkció nyitja ki.

**VIGYÁZAT!**

Ha a AutoOpen funkció automatikusan kinyitja a készülék ajtaját, ne próbálja azt becsukni a kinyitást követő 2 percn belül, mert ezzel kárt tehet a készülékben. Ha ezután az ajtó további 3 percig csukva marad, az éppen futó program befejeződik.

## Visszaszámlálás alatt a késleltetett indítás leállítása

Ha törli a késleltetett indítást, ismét be kell állítania a programot és a funkciókat.

1. Nyissa ki a készülék ajtaját.
2. Nyomja meg és tartsa lenyomva a **Reset** gombot, míg a készülék programválasztás üzemmódba nem lép.

## A program törlése

1. Nyissa ki a készülék ajtaját.
2. Nyomja meg és tartsa lenyomva a **Reset** gombot, míg a készülék programválasztás üzemmódba nem lép.

Egy új mosogatóprogram elindítása előtt ellenőrizze, hogy van-e mosogatószer a mosogatószer-adagolóban.

## Amikor a program véget ért

Amikor a program befejeződött, a kijelző 0:00 értéket mutat. A programsáv összes szegmense folyamatosan világít.

Minden gomb inaktív a be/ki gomb kivételével.

1. A készülék kikapcsolásához nyomja meg a be/ki gombot, vagy várja meg, hogy az Auto Off funkció automatikusan kikapcsolja a készüléket.  
Ha azAuto Off funkció bekapcsolása előtt kinyitja az ajtót, akkor automatikusan leáll a készülék.
2. Zárja el a vízcsapot.

# 10. HASZNOS TANÁCSOK ÉS JAVASLATOK

## 10.1 Általános

Az alábbi ötletek optimális tisztítási és szárítási eredményt biztosítanak a napi használat során, valamint segítséget nyújtanak a környezet megóvásában.

- Távolítsa el a nagyobb ételmaradványokat az edényekről.
- Az edényeket ne öblítse le kézzel előzetesen. Ha szükséges, használja az előmosogatósi programot (ha van), vagy válasszon előmosogatósi fázissal rendelkező mosogatóprogramot.
- Mindig használja ki a kosarak teljes területét.
- A készülékbe való bepakolásakor ügyeljen arra, hogy a mosogatókar fűvókáiból kilépő víz teljesen elérhesse és lemoshassa az

edényeket. Ügyeljen arra, hogy az edények ne érjenek egymáshoz, illetve ne fedjék le egymást.

- A mosogatószert, öblítőszert és só t használhatja különállóan, vagy használjon kombinált mosogatószer-tablettákat (pl.: „3 az 1-ben”, „4 az 1-ben”, „Mind az 1-ben”). Kövesse a csomagoláson feltüntetett utasításokat.
- Válassza ki a töltet típusának és a szennyeződés mértékének megfelelő programot. Az ECO programmal a leghatékonyabb víz- és energiafogyasztás mellett mosogathatja el a normál mértékben szennyezett edényeket és evőeszközöket.

## 10.2 Só, öblítőszer és mosogatószer használata

- Kizárólag sót, öblítőszert és mosogatószert használjon a mosogatógépbén. Egyéb termékek károsodást okozhatnak a készülékben.
- Az olyan környéken, ahol a víz kemény vagy nagyon kemény, javasoljuk a sima mosogatószer (további hatóanyagokkal nem rendelkező por, gél, tableta), öblítőszer és só különálló használatát az optimális tisztítási és szárítási eredmény eléréséhez.
- Legalább havonta egyszer speciális készüléktisztító szerrel járassa meg a készüléket.
- Rövid programok során nem oldódnak fel teljesen a mosogatószer tabletták. A mosogatószer maradványok edényeken való lerakódásának megakadályozására hosszú programoknál használja a tablettákat.
- Ne használjon a szükségesnél több mosogatószert. További információkért olvassa el a mosogatószer csomagolásán található útmutatásokat.

## 10.3 Mit tegyek, ha szeretném abbahagyni a kombinált mosogatószer-tabletták használatát?

Külön mosogatószer, só és öblítőszer használatának megkezdése előtt végezze el az alábbi lépéseket:

1. Állítsa be a legmagasabb szintet a vízlágyítóban.
2. Ellenőrizze, hogy tele van-e a sótartály és az öblítőszer-adagoló.
3. Indítsa el a legrövidebb programot, mely öblítési fázist tartalmaz. Ne használjon mosogatószert, és ne töltsen meg a kosarakat.
4. A program lefutása után állítsa be a vízlágyítót a lakhelyén levő vízkeménységnek megfelelően.
5. Állítsa be az adagolt öblítőszer mennyiségét.
6. Kapcsolja be az öblítőszer hiányára figyelmeztető jelzést.

## 10.4 A kosarak megtöltése

- Csak mosogatógépbe tehető darabok mosogatására használja a készüléket.
- Ne tegyen fából, szaruból, alumíniumból, ónból és rézből készült darabokat a készülékbe.
- Ne helyezzen a készülékbe vizet felszívó darabokat (szivacsot, rongyot).
- Távolítsa el a nagyobb ételmaradványokat az edényekről.
- Áztassa fel az edényekre égett ételt.
- Az üregek tárgyakat (pl. csészék, poharak és lábasok) nyílásukkal lefele tegye be.
- Ellenőrizze, hogy a poharak nem érnek-e más poharakhoz.
- Az evőeszközöket és a kisebb tárgyakat helyezze az evőeszközfiókba.
- A könnyű darabokat helyezze a felső kosárba. Ügyeljen arra, hogy az eszközök ne mozdulhassanak el.
- A mosogatóprogram elindítása előtt győződjön meg arról, hogy a szórókarok szabadon mozoghatnak.

## 10.5 Egy program indítása előtt

A következőket ellenőrizze:

- A szűrők tiszták és megfelelően vannak elhelyezve.
- Szoros a sótartály kupakjának rögzítése.
- Nem tömődtek el a szórókarok.
- Van regeneráló só és öblítőszer (ha nem kombinált mosogatószer-tablettákat használ).
- Megfelelő az edények elhelyezése a kosarakban.
- A kiválasztott program megfelel a töltet típusának és a szennyeződés mértékének.
- Megfelelő mennyiségű mosogatószert használ.

## 10.6 A kosarak kipakolása

1. Hagyja lehűlni az edényeket, mielőtt kipakolná a készülékből. A forró edények könnyebben megsérülnek.
2. Először az alsó kosarat, majd a felső kosarat ürítse ki.

- i** Miután a program véget ért, víz maradhat a készülék oldalfalain és ajtaján.

## 11. ÁPOLÁS ÉS TISZTÍTÁS

- !** **FIGYELMEZTETÉS!**  
Karbantartás előtt kapcsolja ki a készüléket, és húzza ki a hálózati csatlakozódugót a csatlakozóaljzatból.

- i** Az elszennyeződött szűrők és az eltömődött szórókarok rontják a mosogatás eredményességét. Rendszeresen ellenőrizze, és szükség esetén tisztítsa meg azokat.

### 11.1 A szűrők tisztítása

A szűrőrendszer 3 részből áll.

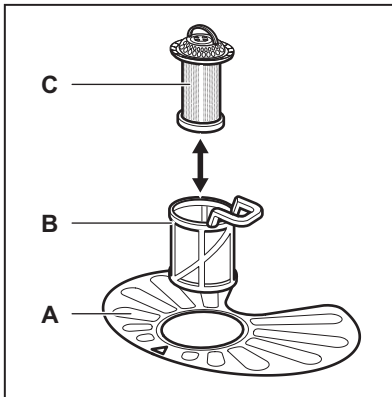

1. Az óramutató járásával ellentétesen fordítsa el a (B) szűrőt, és vegye ki.

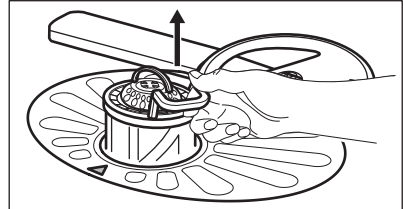
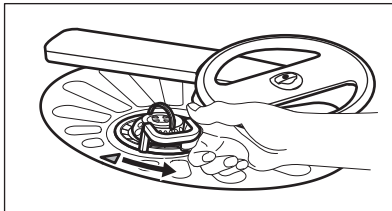

2. Húzza ki a (C) szűrőt a (B) szűrőből.  
3. Vegye ki a lapos szűrőt (A).

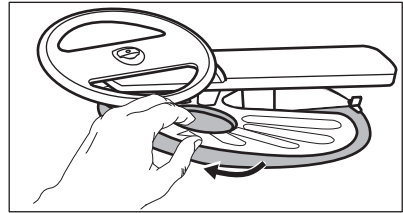

4. Vízrel tisztítsa meg a szűrőket.

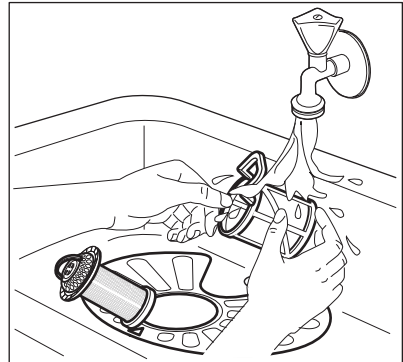

5. Győződjön meg arról, hogy nincs ételmaradvány vagy egyéb szennyeződés a vízgyűjtőben vagy annak széle körül.  
6. Tegye vissza a lapos szűrőt (A) a helyére. Ügyeljen arra, hogy megfelelően helyezkedjen el a két vezetősín alatt.

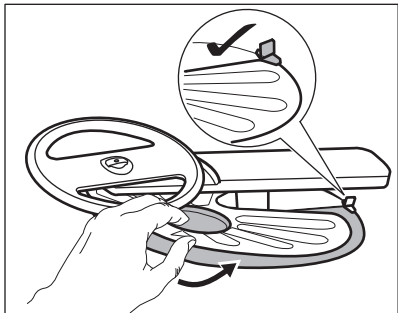

7. Szerelje vissza a szűrőket (B) és (C).
8. Tegye vissza a szűrőt (B) a lapos szűrőbe (A). Az óramutató járásával megegyező irányban forgassa, amíg nem rögzül.

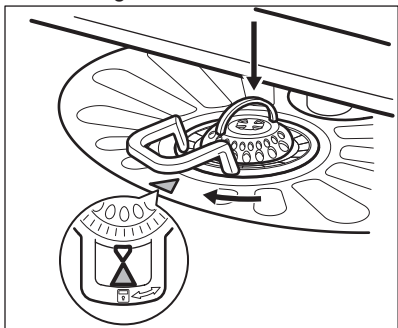

#### VIGYÁZAT!

A szűrők helytelen pozíciója nem kielégítő mosogatási eredményt okoz, és a készüléket is károsítja.

## 11.2 A felső szűrőkar tisztítása

A felső szűrőkar rendszeres tisztítását javasoljuk, így elkerülhető, hogy az ételmaradványok eltömítsék a kar furatait.

Az eltömődött furatok miatt előfordulhat, hogy a mosogatás eredménye nem lesz megfelelő.

1. Húzza ki a felső kosarat.
2. A szűrőkar kosárról való leoldásához nyomja a szűrőkart felfelé, az alsó nyíl által jelzett irányba, és közben fordítsa el az óramutató járásával megegyező irányba.

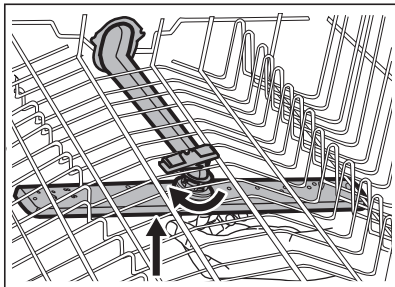

3. Tisztítsa meg a szűrőkart folyó víz alatt. Egy hegyes végű eszközzel, például fogvájóval távolítsa el a szennyeződést a furatokból.

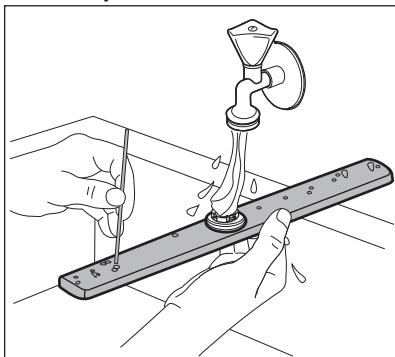

4. A szűrőkar kosárhoz rögzítéséhez nyomja a szűrőkart felfelé, az alsó nyíl által jelzett irányba, és közben fordítsa el az óramutató járásával ellentétes irányba, míg a helyére nem rögzül.

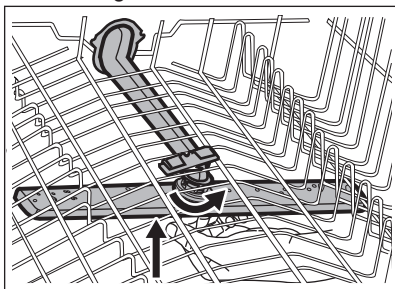

## 11.3 Külső tisztítás

- A készüléket puha, nedves ruhával tisztítsa.
- Csak semleges tisztítószerrel használjon.



- Ne használjon súrolószert, súrolószivacsot vagy oldószereket.

## 11.4 Belső tisztítás

- Egy puha, nedves ronggyal gondosan tisztítsa meg a készüléket, beleértve az ajtó gumi tömítését.
- Amennyiben rendszeresen rövid időtartamú programokat használ, ezek zsír- és vízkőlerakódásokat okozhatnak a készülék belsejében.

Ennek megakadályozása érdekében azt javasoljuk, hogy legalább 2 havonta futtasson le egy hosszú időtartamú mosogatóprogramot.

- A készülék maximális hatékonyságának megőrzése érdekében javasoljuk, hogy havonta használja a mosogatógépekhez kifejlesztett speciális tisztítószert. Gondosan kövesse a termék csomagolásán található útmutatásokat.

## 12. HIBAELHÁRÍTÁS

A készülék nem működik, vagy működés közben leáll. Mielőtt a márkaszervizhez fordul, győződjön meg arról, hogy saját maga képes-e a hiba elhárítására a táblázatban található információk segítségével.





### FIGYELMEZTETÉS!

A nem megfelelően elvégzett javítások súlyos biztonsági kockázatot jelenthetnek a készülék felhasználója számára. Minden javítást képzett szakembernek kell elvégeznie.

**Bizonyos meghibásodások esetén a kijelzőn egy riasztási kód látható.**

**Az előforduló hibák többsége anélkül megoldható, hogy a márkaszervizhez kellene fordulni.**

Meghibásodás és riasztási kód	Lehetséges ok és megoldás
Nem lehet bekapcsolni a készüléket.	<ul style="list-style-type: none"> <li>• Ügyeljen arra, hogy a villásdugó be legyen dugva a hálózati aljzatba.</li> <li>• Ellenőrizze, hogy nem oldott-e ki valamelyik biztosíték a biztosítékdozban.</li> </ul>
A program nem indul el.	<ul style="list-style-type: none"> <li>• Ellenőrizze, hogy a készülék ajtaja be van-e csukva.</li> <li>• Nyomja meg a <b>Start</b> gombot.</li> <li>• Ha késleltetett indítás van beállítva, törölje azt, vagy várja meg a visszaszámlálás befejeződését.</li> <li>• A készülék megkezdte a gyanta regenerálását a vízlágyítóban. A művelet időtartama kb. 5 perc.</li> </ul>

Meghibásodás és riasztási kód	Lehetséges ok és megoldás
<p>A készülék nem tölt be vizet. A kijelzőn  jelenik meg.</p>	<ul style="list-style-type: none"> <li>• Ellenőrizze, hogy nyitva van-e a vízcsap.</li> <li>• Ellenőrizze, hogy a hálózati víznyomás nem túl alacsony-e. Ezzel kapcsolatban kérjen tájékoztatást a helyi vízműtől.</li> <li>• Ellenőrizze, hogy a vízcsap nincs-e eltömődve.</li> <li>• Ellenőrizze, hogy a vízbefolyó-tömlőben található szűrő nincs-e eltömődve.</li> <li>• Ellenőrizze, hogy a vízbefolyó-tömlő nincs-e megcsavarodva vagy megtörve.</li> </ul>
<p>A készülék nem engedi ki a vizet. A kijelzőn  jelenik meg.</p>	<ul style="list-style-type: none"> <li>• Ellenőrizze, hogy a szifon nincs-e eltömődve.</li> <li>• Ellenőrizze, hogy a kifolyócsőben található szűrő nincs-e eltömődve.</li> <li>• Ellenőrizze, hogy a belső szűrőrendszer nincs-e eltömődve.</li> <li>• Ellenőrizze, hogy a kifolyócső nincs-e megcsavarodva vagy megtörve.</li> </ul>
<p>A kifolyásgátló bekapcsolt. A kijelzőn  jelenik meg.</p>	<ul style="list-style-type: none"> <li>• Zárja el a vízcsapot, és forduljon a márkaszervizhez.</li> </ul>
<p>A készülék működés közben többször leáll, majd elindul.</p>	<ul style="list-style-type: none"> <li>• Ez normális. Ez optimális tisztítást és energiatakarékos működést eredményez.</li> </ul>
<p>A program túl hosszú ideig működik.</p>	<ul style="list-style-type: none"> <li>• Válassza a TimeManager kiegészítő funkciót a program idejének lerövidítéséhez.</li> <li>• Ha késleltetett indítás kiegészítő funkció van beállítva, törölje azt, vagy várja meg a visszaszámlálás befejeződését.</li> </ul>
<p>A kijelzőn a hátralevő idő értéke növekszik, és majdnem a program befejezéséig tartó időre ugrik.</p>	<ul style="list-style-type: none"> <li>• Ez nem hiba. A készülék megfelelően üzemel.</li> </ul>
<p>A program kiegészítő funkcióit minden alkalommal újra be kell állítani.</p>	<ul style="list-style-type: none"> <li>• A kedvenc beállítás mentéséhez használja a MyFavourite kiegészítő funkciót.</li> </ul>
<p>A készülék ajtajából enyhe szivárgás észlelhető.</p>	<ul style="list-style-type: none"> <li>• A készülék szintezése nem megfelelő. A vízszintbe állításhoz lazítsa vagy húzza meg az állítható lábakat (ha vannak).</li> <li>• A készülék ajtaja nem központosan áll az üstön. Állítson a hátsó lábon (ha van).</li> </ul>

Meghibásodás és riasztási kód	Lehetséges ok és megoldás
Nehéz becsukni a készülék ajtaját.	<ul style="list-style-type: none"> <li>A készülék színtezése nem megfelelő. A vízszintbe állításhoz lazítsa vagy húzza meg az állítható lábakat (ha vannak).</li> <li>Az edények és evőeszközök egyes részei kiállnak a kosarakból.</li> </ul>
Csörgő/kopogó zaj hallatszik a készülék belsejéből.	<ul style="list-style-type: none"> <li>Az edények és evőeszközök elhelyezése nem megfelelő a kosarakban. Lásd a kosár megpakolására vonatkozó ismertetőt.</li> <li>Ellenőrizze, hogy a szórókarok szabadon mozognak-e.</li> </ul>
A hálózati megszakító a készülék miatt leold.	<ul style="list-style-type: none"> <li>A hálózati megszakító terhelhetősége (amperszáma) nem elegendő az összes háztartási készülék egyszerre történő üzemeltetéséhez. Ellenőrizze a konnector terhelhetőségét (amperszámát) és a megszakító kapacitását, és kapcsolja ki a használatban levő készülékek egyikét.</li> <li>Belső elektromos hiba a készülékben. Vegye fel a kapcsolatot egy márkaszervizzel.</li> </ul>



A lehetséges okok megismerésére nézze meg „**Az első használat előtt**”, a „**Napi használat**” vagy a „**Hasznos tanácsok és javaslatok**” című fejezetet.

Ha a probléma ismét jelentkezik, akkor forduljon a márkaszervizhez.

A táblázatban nem található riasztási kódokkal kapcsolatban forduljon a márkaszervizhez.

Miután ellenőrizte a készüléket, kapcsolja azt ki, majd kapcsolja be újra.

## 12.1 A mosogatás és a szárítás eredménye nem kielégítő

Jelenség	Lehetséges ok és megoldás
A mosogatás eredménye nem kielégítő.	<ul style="list-style-type: none"> <li>Olvassa el a „<b>Napi használat</b>” és a „<b>Hasznos tanácsok és javaslatok</b>” c. fejezetet, valamint a kosár megtöltésére vonatkozó útmutatót.</li> <li>Használjon intenzívebb mosogatóprogramot.</li> <li>Tisztítsa meg a szórókar-fúvókákat és a szűrőt. Olvassa el az „<b>Ápolás és tisztítás</b>” című fejezetet.</li> </ul>

Jelenség	Lehetséges ok és megoldás
A szárítás eredménye nem kielégítő.	<ul style="list-style-type: none"> <li>• Az elmosogatott tárgyakat túl hosszú ideig hagyta a zárt készülékben.</li> <li>• Nincs a készülékben öblítőszer, vagy nem elegendő az adagolt öblítőszer mennyisége. Állítsa az öblítőszer-adagolót magasabb fokozatra.</li> <li>• Szükséges lehet a műanyag evőeszközök és edények törülközővel való szárítása.</li> <li>• A legjobb szárítási eredmény eléréséhez kapcsolja be az XtraDry kiegészítő funkciót, majd válassza az AutoOpen lehetőséget.</li> <li>• Javasoljuk, hogy mindig használjon öblítőszer, kombinált mosogatószer-tabletták használatakor is.</li> </ul>
Fehéres csíkok vagy kékes réteg látható a poharakon és edényeken.	<ul style="list-style-type: none"> <li>• Túl nagy volt az adagolt öblítőszer mennyisége. Alacsonyabb szintre állítsa be az öblítőszer szintjét.</li> <li>• Túl sok volt a mosogatószer.</li> </ul>
Szennyeződések és cseppnyomok vannak a poharakon és edényeken.	<ul style="list-style-type: none"> <li>• Nem elegendő az adagolt öblítőszer mennyisége. Állítsa magasabbra az öblítőszer szintjét.</li> <li>• Lehet, hogy az öblítőszer minősége az oka.</li> </ul>
Nedvesek az edények.	<ul style="list-style-type: none"> <li>• A legjobb szárítási eredmény eléréséhez kapcsolja be az XtraDry kiegészítő funkciót, majd válassza az AutoOpen lehetőséget.</li> <li>• Nem szerepel szárítási fázis a programban, vagy alacsony a szárítási fázis hőmérséklete.</li> <li>• Az öblítőszer-adagoló üres.</li> <li>• Lehet, hogy az öblítőszer minősége az oka.</li> <li>• Lehet, hogy a kombinált mosogatószer-tabletták minősége az oka. Próbálkozzon másik márkával, vagy töltsse fel az öblítőszer-adagolót, és kombinált mosogatószer-tablettákkal együtt használja az öblítőszer.</li> </ul>
A készülék belseje nedves.	<ul style="list-style-type: none"> <li>• Ez nem hiba. A jelenséget az okozza, hogy a levegőben levő nedvesség kicsapódik a falakon.</li> </ul>
Szokatlan habképződés mosogatás közben.	<ul style="list-style-type: none"> <li>• Csak mosogatógépekhez készült mosogatószer használjon.</li> <li>• Szivárog az öblítőszer-adagoló. Vegye fel a kapcsolatot egy márkaszervizzel.</li> </ul>
Rozsdafoltok láthatók az evőeszközökön.	<ul style="list-style-type: none"> <li>• Túl sok a só a mosogatóhoz használt vízben. Lásd „<b>A vízlágyító</b>” c. fejezetet.</li> <li>• Ezüst és rozsdamentes evőeszközöket helyezett egymás mellé. Ne helyezzen egymáshoz közel ezüst és rozsdamentes tárgyakat.</li> </ul>

Jelenség	Lehetséges ok és megoldás
Mosogatószer marad a program végén a mosogató-szer-adagolóban.	<ul style="list-style-type: none"> <li>A mosogatószer-tabletta beragadt az adagolóba, és ezért nem teljesen mosta ki a víz.</li> <li>A víz nem tudja kimosni a mosogatószert az adagolóból. Ellenőrizze, hogy a szűrőkar nincs-e eltömődve.</li> <li>Ellenőrizze, hogy a kosarakba helyezett eszközök nem akadályozzák-e a mosogatószer-adagoló fedelének kinyitását.</li> </ul>
A készülék belsejében kellemetlen szag észlelhető.	<ul style="list-style-type: none"> <li>Lásd a „<b>Belső tisztítás</b>” című szakaszt.</li> </ul>
Vízkölerakódás látható az evőeszközökön, az üstön és az ajtó belsején.	<ul style="list-style-type: none"> <li>A só szintje alacsony; ellenőrizze a feltöltés visszajelzőt.</li> <li>Laza a sótartály kupakjának rögzítése.</li> <li>A csapvíz kemény. Lásd „<b>A vízlágyító</b>” c. fejezetet.</li> <li>Még akkor is használjon sót, és állítsa be a vízlágyító regenerálását, ha kombinált mosogatószer-tablettákat használ. Lásd „<b>A vízlágyító</b>” c. fejezetet.</li> <li>Amennyiben továbbra is vízkőmaradványokat észlel, erre a célra készült speciális készüléktisztító szerrel tisztítsa meg a készüléket.</li> <li>Próbáljon ki másik mosogatószert.</li> <li>Forduljon a mosogatószer gyártójának ügyfélszolgálatához.</li> </ul>
Az edények fénytelenévé váltak, elszíneződtek vagy sérültek.	<ul style="list-style-type: none"> <li>Ellenőrizze, hogy kizárólag mosogatógépből tisztítható tárgyakat helyezett-e a készülékbe.</li> <li>Óvatosan végezze a kosarakba való be- és kipakolást. Lásd a kosár megpakolására vonatkozó ismertetőt.</li> <li>A kényes darabokat helyezze a felső kosárba.</li> </ul>



A lehetséges okok megismerésére nézze meg „**Az első használat előtt**”, a „**Napi használat**” vagy a „**Hasznos tanácsok és javaslatok**” című fejezetet.

## 13. MŰSZAKI INFORMÁCIÓK

Méretek	Szélesség / magasság / mélység (mm)	596 / 818 - 898 / 575
Elektromos csatlakoztatás <sup>1)</sup>	Feszültség (V)	200 - 240
	Frekvencia (Hz)	50 / 60

Hálózati víznyomás	bar (minimum és maximum)	0.5 - 8
	MPa (minimum és maximum)	0.05 - 0.8
Vízellátás	Hidegvíz vagy melegvíz <b>2)</b>	maximum 60 °C
Kapacitás	Teríték	15
Energiafogyasztás	Bekapcsolva hagyva (W)	5.0
Energiafogyasztás	Kikapcsolt állapotban (W)	0.10

1) A további értékeket lásd az adattáblán.

2) Ha a melegvíz alternatív energiaforrásból származik (pl. napelemek, szélenergia), akkor az energiafogyasztás csökkentése érdekében használja a melegvíz-vezetékét.

## 14. KÖRNYEZETVÉDELMI TUDNIVALÓK

A  következő jelzéssel ellátott anyagokat hasznosítsa újra. Újrahasznosításhoz tegye a megfelelő konténerekbe a csomagolást. Járuljon hozzá környezetünk és egészségünk védelméhez, és hasznosítsa újra az elektromos és elektronikus hulladékot. A

 tiltó szimbólummal ellátott készüléket ne dobja a háztartási hulladék közé. Juttassa el a készüléket a helyi újrahasznosító telepre, vagy lépjen kapcsolatba a hulladékkezelésért felelős hivatallal.

## CUPRINS

1. INFORMAȚII PRIVIND SIGURANȚA.....	56
2. INSTRUCȚIUNI DE SIGURANȚĂ.....	57
3. DESCRIEREA PRODUSULUI.....	59
4. PANOU DE COMANDĂ.....	60
5. PROGRAME.....	61
6. SETĂRI.....	63
7. OPȚIUNI.....	66
8. ÎNAINTE DE PRIMA UTILIZARE.....	67
9. UTILIZAREA ZILNICĂ.....	69
10. INFORMAȚII ȘI SFATURI.....	71
11. ÎNGRIJIREA ȘI CURĂȚAREA.....	72
12. DEPANARE.....	74
13. INFORMAȚII TEHNICE.....	78

## NE GÂNDIM LA DUMNEAVOASTRĂ

Vă mulțumim pentru că ați achiziționat un aparat Electrolux. Ați ales un produs care include decenii de experiență profesională și de inovație. Ingenios și stilat, a fost conceput special pentru dumneavoastră. Pentru ca atunci când îl utilizați să aveți întotdeauna aceleași rezultate extraordinare.

Bine ați venit la Electrolux.

**Vizitați website-ul la:**



Aici găsiți sfaturi privind utilizarea, broșuri, informații care vă ajută la rezolvarea unor probleme apărute și informații despre service:

**[www.electrolux.com/webselfservice](http://www.electrolux.com/webselfservice)**



Înregistrați-vă produsul pentru a beneficia de servicii mai bune:

**[www.registerelectrolux.com](http://www.registerelectrolux.com)**



Cumpărați accesorii, consumabile și piese de schimb originale pentru aparatul dvs.:

**[www.electrolux.com/shop](http://www.electrolux.com/shop)**

## SERVICIUL DE RELAȚII CU CLIEȚII ȘI SERVICE

Utilizați doar piese de schimb originale.

Atunci când contactați centrul autorizat de service, asigurați-vă că aveți disponibile următoarele informații: Model, PNC, Număr de serie.

Informațiile pot fi găsite pe plăcuța cu datele tehnice.

 Avertisment / Atenție-Informații privind siguranța

 Informații generale și recomandări

 Informații privind mediul înconjurător

Ne rezervăm dreptul asupra efectuării de modificări.

## 1. ⚠️ INFORMAȚII PRIVIND SIGURANȚA

Înainte de instalarea și de utilizarea aparatului, citiți cu atenție instrucțiunile furnizate. Producătorul nu este responsabil pentru nicio vătămare sau daună rezultată din instalarea sau utilizarea incorectă. Păstrați permanent instrucțiunile într-un loc sigur și accesibil pentru o consultare ulterioară.

### 1.1 Siguranța copiilor și a persoanelor vulnerabile

- Acest aparat poate fi utilizat de copiii cu vârsta mai mare de 8 ani, de persoanele cu capacități fizice, senzoriale sau mentale reduse sau de persoanele fără cunoștințe sau experiență doar sub supraveghere sau după o scurtă instruire care să le ofere informațiile necesare despre utilizarea sigură a aparatului și să le permită să înțeleagă pericolele la care se expun.
- Nu lăsați copiii să se joace cu aparatul.
- Nu lăsați detergenții la îndemâna copiilor.
- Nu lăsați copiii și animalele să se apropie de ușa aparatului când aceasta este deschisă.
- Copiii nu vor realiza curățarea sau întreținerea realizată de utilizator asupra aparatului fără a fi supravegheați.

### 1.2 Aspecte generale privind siguranța

- Acest aparat este conceput pentru o utilizare casnică și la aplicații similare, cum ar fi:
  - în casele de la ferme, bucătăriile pentru personal din magazine, birouri și alte medii de lucru;
  - de către clienții din hoteluri, moteluri, unități de cazare cu mic dejun și alte medii de tip rezidențial.
- Nu modificați specificațiile acestui aparat.
- Presiunea apei utilizate (minimă și maximă) trebuie să fie în intervalul 0.5 (0.05) / 8 (0.8) bar (MPa)
- Respectați numărul maxim de 15 seturi de veselă.



- În cazul în care cablul de alimentare este deteriorat, trebuie înlocuit de producător, de Centrul autorizat de service al acestuia sau de persoane cu o calificare similară pentru a se evita orice pericol.
- Puneți cuțitele și tacâmurile cu vârfuri ascuțite în coșul pentru tacâmuri cu vârfurile în jos sau în poziție orizontală.
- Nu țineți deschisă ușa aparatului fără supraveghere, pentru a preveni căderea pe aceasta.
- Înainte de a efectua orice operație de întreținere, dezactivați aparatul și scoateți ștecherul din priză.
- Nu folosiți apă pulverizată cu presiune ridicată sau abur pentru curățarea aparatului.
- Fantele de aerisire din bază (dacă este cazul) nu trebuie să fie blocate de covoare.
- Aparatul va fi conectat la rețeaua de apă folosind noile furtunuri furnizate. Furtunurile vechi nu trebuie reutilizate.

## 2. INSTRUCȚIUNI DE SIGURANȚĂ

### 2.1 Instalarea

- Îndepărtați toate ambalajele.
- Dacă aparatul este deteriorat, nu îl instalați sau utilizați.
- Nu instalați sau utilizați aparatul într-un loc în care temperatura este sub 0°C.
- Urmați instrucțiunile de instalare furnizate împreună cu aparatul.
- Asigurați-vă că aparatul este instalat sub structuri sigure și adiacent acestora.

datele tehnice, corespund cu cele ale sursei de tensiune. În caz contrar, contactați un electrician.

- Utilizați întotdeauna o priză cu protecție (împământare) contra electrocutării, montată corect.
- Nu folosiți prize multiple și cabluri prelungitoare.
- Procedați cu atenție pentru a nu deteriora ștecherul și cablul de alimentare electrică. Dacă este necesară înlocuirea cablului de alimentare, acesta trebuie înlocuit numai de către centrul autorizat de service.
- Introduceți ștecherul în priză numai după încheierea procedurii de instalare. Asigurați accesul la priză după instalare.
- Nu trageți de cablul de alimentare pentru a scoate din priză aparatul. Trageți întotdeauna de ștecher.
- Acest aparat este conform cu Directivele C.E.E.



#### **AVERTISMENT!**

Pericol de incendiu și electrocutare.

- Aparatul trebuie legat la o priză cu împământare.
- Verificați dacă informațiile de natură electrică, specificate pe plăcuța cu

- Doar pentru Regatul Unit și Irlanda. Aparatul are un ștecher pentru 13 amperi. Dacă este necesară schimbarea siguranței din ștecher, folosiți siguranța: 13 amp ASTA (BS 1362).

### 2.3 Racordarea la apă

- Nu deteriorați furtunurile de apă.
- Înainte de conectarea la țevi noi, țevi care nu au fost folosite mult timp, la care s-au făcut lucrări de reparație sau au fost montate noi dispozitive (apometre, etc.), lăsați să curgă apa până când aceasta devine curată și limpede.
- Asigurați-vă că nu sunt pierderi vizibile de apă în timpul și după prima utilizare a aparatului.
- Furtunul de alimentare cu apă este prevăzut cu o supapă de siguranță și o teacă cu un cablu de alimentare interior.

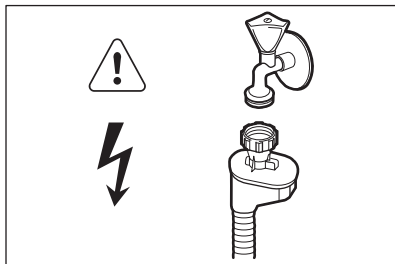

#### **AVERTISMENT!**

Tensiune periculoasă.

- Dacă furtunul de alimentare cu apă este deteriorat, închideți imediat robinetul de apă și deconectați ștecherul din priză. Pentru a înlocui furtunul de alimentare cu apă, contactați Centrul de service autorizat.

### 2.4 Utilizarea

- Nu vă așezați și nu vă urcați pe ușa deschisă.

- Detergenții pentru mașina de spălat vase sunt periculoși. Respectați instrucțiunile de siguranță de pe ambalajul detergentului.
- Nu beți și nu vă jucați cu apa din aparat.
- Nu scoateți vasele din aparat înainte de finalizarea programului. Este posibil ca pe vase să fie detergent.
- Aparatul poate genera abur fierbinte dacă deschideți ușa în timpul desfășurării unui program.
- Produsele inflamabile sau obiectele umezite cu produse inflamabile nu trebuie introduse în aparat, nici puse adiacent sau deasupra acestuia.

### 2.5 Service

- Contactați centrul autorizat de service pentru repararea aparatului. Vă recomandăm să utilizați doar piese de schimb originale.
- Când contactați centrul autorizat de service verificați dacă aveți disponibile următoarele informații pe care le găsiți pe plăcuța cu date tehnice.  
Model:  
PNC:  
Număr de serie:

### 2.6 Gestionarea deșeurilor după încheierea ciclului de viață al aparatului



#### **AVERTISMENT!**

Pericol de vătămare sau sufocare.

- Deconectați aparatul de la sursa de alimentare electrică.
- Tăiați cablul electric și îndepărtați-l.
- Scoateți dispozitivul de blocare a ușii pentru a preveni închiderea copiilor sau a animalelor de companie în aparat.

### 3. DESCRIEREA PRODUSULUI

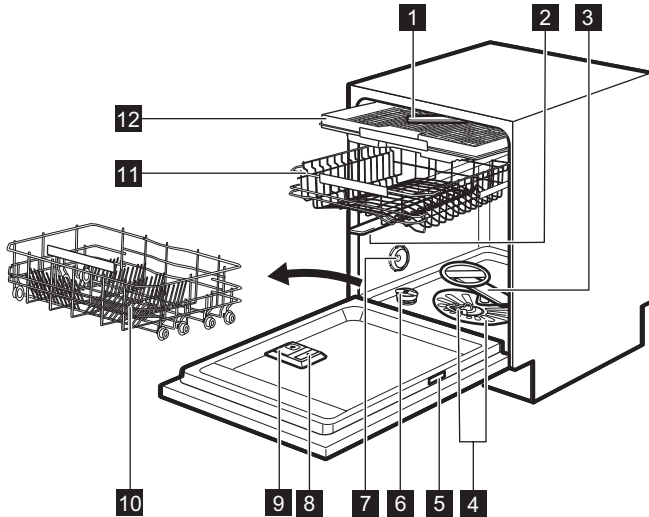

- |   |  |
|---|--|
| <b>1</b> Braț stropitor din partea de sus | <b>8</b> Dozator pentru agentul de clătire |
| <b>2</b> Braț stropitor superior          | <b>9</b> Dozator pentru detergent          |
| <b>3</b> Braț stropitor inferior          | <b>10</b> Coș inferior                     |
| <b>4</b> Filtre                           | <b>11</b> Coș superior                     |
| <b>5</b> Plăcuță cu date tehnice          | <b>12</b> Sertar pentru tacâmuri           |
| <b>6</b> Rezervor pentru sare             |  |
| <b>7</b> Orificiu de aerisire             |  |

## 4. PANOU DE COMANDĂ

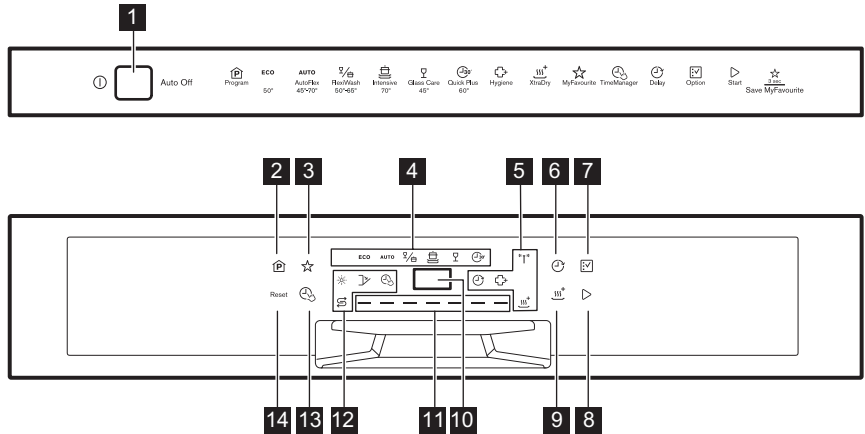

- |                                   |                                    |
|-----------------------------------|------------------------------------|
| <b>1</b> Buton pornire/oprire     | <b>9</b> Tasta <b>XtraDry</b>      |
| <b>2</b> Tasta <b>Program</b>     | <b>10</b> Afișaj                   |
| <b>3</b> Tasta <b>MyFavourite</b> | <b>11</b> Bară de programe         |
| <b>4</b> Indicatoare programe     | <b>12</b> Indicatoare luminoase    |
| <b>5</b> Indicatoare luminoase    | <b>13</b> Tasta <b>TimeManager</b> |
| <b>6</b> Tasta <b>Delay</b>       | <b>14</b> Tasta <b>Reset</b>       |
| <b>7</b> Tasta <b>Option</b>      |                                    |
| <b>8</b> Tasta <b>Start</b>       |                                    |

### 4.1 Indicatoare



Indicator	Descriere
	Indicator TimeManager.
	Indicator XtraDry.
	Indicator pentru agentul de clătire. Acesta este întotdeauna oprit în timpul funcționării unui program.
	Indicator pentru sare. Acesta este întotdeauna oprit în timpul funcționării unui program.
	Indicator Delay.
	Indicator Hygiene.
	Indicator pentru ușă. Se aprinde în momentul în care ușa aparatului este deschisă sau nu este închisă corect.

Indicator	Descriere
"I"	Indicator pentru senzorul de turbiditate. Acesta se aprinde când funcționează senzorul pentru programul <b>AUTO</b> . În timpul funcționării senzorului, doar acest indicator este aprins. Toate celelalte indicatoare, afișajul și bara de programe se sting. Acestea se aprind din nou când indicatorul senzorului de turbiditate se stinge.



## 4.2 Bară de programe

Bara de programe afișează informații referitoare la program și la opțiunea TimeManager.

### Pornirea și desfășurarea programului





	Când programul pornește, cele 2 segmente laterale ale barei de programe se aprind intermitent.
	În timp ce programul este în desfășurare, segmentele din mijloc se aprind cu lumină fixă, în timp ce cele 2 segmente laterale continuă să se aprindă intermitent.
	Dacă programul este finalizat, toate segmentele se aprind cu lumină fixă.

### Bara de programe și opțiunea TimeManager

	Când setați un program, acest lucru este aplicabil pentru opțiunea TimeManager, toate segmentele barei de programe se aprind cu lumină fixă.
	Când setați opțiunea TimeManager, doar segmentul din mijloc rămâne aprins cu lumină fixă.

## 5. PROGRAME

Program	Grad de murdărire Tip încărcătură	Fazele programului	Opțiuni
<b>ECO 1)</b>	<ul style="list-style-type: none"> <li>Nivel de murdărire normal</li> <li>Vase din porțelan și tacâmuri</li> </ul>	<ul style="list-style-type: none"> <li>Prespălare</li> <li>Spălare 50°C</li> <li>Clătiri</li> <li>Uscare</li> </ul>	<ul style="list-style-type: none"> <li>Hygiene</li> <li>TimeManager</li> <li>XtraDry</li> </ul>

Program	Grad de murdărire Tip încărcătură	Fazele programului	Opțiuni
<b>AUTO 2)</b>	<ul style="list-style-type: none"> <li>Toate</li> <li>Vase din porțelan, tacâmuri, oale și cratițe</li> </ul>	<ul style="list-style-type: none"> <li>Prespălare</li> <li>Spălare de la 45°C la 70°C</li> <li>Clătiri</li> <li>Uscare</li> </ul>	<ul style="list-style-type: none"> <li>Hygiene</li> <li>XtraDry</li> </ul>
 3)	<ul style="list-style-type: none"> <li>Vase cu murdărire mixtă</li> <li>Vase din porțelan, tacâmuri, oale și cratițe</li> </ul>	<ul style="list-style-type: none"> <li>Prespălare</li> <li>Spălare 50°C și 65°C</li> <li>Clătiri</li> <li>Uscare</li> </ul>	<ul style="list-style-type: none"> <li>TimeManager</li> <li>XtraDry</li> </ul>
	<ul style="list-style-type: none"> <li>Nivel ridicat de murdărire</li> <li>Vase din porțelan, tacâmuri, oale și cratițe</li> </ul>	<ul style="list-style-type: none"> <li>Prespălare</li> <li>Spălare 70°C</li> <li>Clătiri</li> <li>Uscare</li> </ul>	<ul style="list-style-type: none"> <li>Hygiene</li> <li>TimeManager</li> <li>XtraDry</li> </ul>
	<ul style="list-style-type: none"> <li>Nivel normal sau redus de murdărire</li> <li>Vase din porțelan delicate și sticlărie</li> </ul>	<ul style="list-style-type: none"> <li>Spălare 45°C</li> <li>Clătiri</li> <li>Uscare</li> </ul>	<ul style="list-style-type: none"> <li>XtraDry</li> </ul>
 4)	<ul style="list-style-type: none"> <li>Murdărire recentă</li> <li>Vase din porțelan și tacâmuri</li> </ul>	<ul style="list-style-type: none"> <li>Spălare 60°C</li> <li>Clătiri</li> </ul>	<ul style="list-style-type: none"> <li>Hygiene</li> <li>XtraDry</li> </ul>

1) Cu ajutorul acestui program aveți cea mai eficientă utilizare a apei și cel mai eficient consum energetic pentru vase din porțelan și tacâmuri cu un nivel de murdărire normal. (Acesta este programul standard omologat la institutele de testare).





2) Aparatul detectează gradul de murdărire și cantitatea articolelor din coșuri. Acesta reglează automat temperatura și cantitatea apei, consumul de energie și durata programului.

3) Cu ajutorul acestui program, puteți spăla articole cu murdărire mixtă. Vasele foarte murdare se pun în coșul inferior, iar cele cu grad mediu de murdărire în cel superior. Presiunea și temperatura apei din coșul inferior sunt mai mari decât în coșul superior.

4) Cu ajutorul acestui program puteți spăla o încărcătură cu murdărire recentă. Oferă rezultate de spălare bune într-un timp scurt.

## 5.1 Valori de consum

Program <sup>1)</sup>	Consum de apă (l)	Consum de curent (kWh)	Durata (min)
<b>ECO</b>	11	0.857	225
<b>AUTO</b>	7 - 14	0.6 - 1.6	40 - 154

Program <sup>1)</sup>	Consum de apă (l)	Consum de curent (kWh)	Durata (min)
	14 - 16	1.2 - 1.5	140 - 156
	12.5 - 14.5	1.4 - 1.7	160 - 170
	12 - 14	0.7 - 0.9	84 - 94
	10	0.9	30

<sup>1)</sup> Presiunea și temperatura apei, variațiile curentului electric, opțiunile selectate și cantitatea de vase pot modifica valorile.

## 5.2 Informații pentru institutele de testare

Pentru a beneficia de toate informațiile necesare privind realizarea testului, trimiteți un e-mail la adresa:

[info.test@dishwasher-production.com](mailto:info.test@dishwasher-production.com)

Scrieți codul numeric al produsului (PNC) indicat pe plăcuța cu datele tehnice.

## 6. SETĂRI

### 6.1 Modul de selectare a programului și modul utilizator

Când aparatul este în modul de selectare a programului este posibilă setarea unui program și intrarea în modul utilizator.

**În modul utilizator pot fi modificare următoarele setări:**

- Nivelul dedurizatorului apei în funcție de duritatea apei.
- Activarea sau dezactivarea avertizării notificării de golire a agentului de clătire.
- Nivelul agentului de clătire în conformitate cu dozajul necesar.
- Activarea sau dezactivarea AutoOpen.

**Aceste setări vor fi salvate până la modificarea lor ulterioară.**

### Setarea modului de selectare a programului

Aparatul se află în modul de selectare a programului atunci când indicatorul programului **ECO** și bara programului sunt aprinse și afișajul indică durata programului.

Când activați aparatul, de obicei acesta se află în modul de selectare a programului. Însă, dacă acest lucru nu se întâmplă, puteți seta astfel modul de selectare a programului:

Apăsați **Reset** până când aparatul este în modul de selectare a programului.

### 6.2 Dedurizatorul de apă

Dedurizatorul de apă elimină substanțele minerale din apă, substanțe care ar putea avea efecte nedorite asupra performanțelor la spălare și a aparatului.

Cu cât conținutul de substanțe minerale este mai mare, cu atât apa este mai dură. Duritatea apei este măsurată în scale echivalente.

Dispozitivul de dedurizare a apei trebuie să fie reglat în conformitate cu duritatea apei din zona dvs. Compania locală de furnizare a apei vă poate oferi informații privind duritatea apei din zona dvs. Este important ca dedurizatorul să fie setat la nivelul potrivit pentru a asigura rezultate bune la spălare.

**Duritate apă**

Grade germane (°dH)	Grade franceze (°fH)	mmol/l	Grade Clarke	Nivelul dedurizatorului apei
47 - 50	84 - 90	8.4 - 9.0	58 - 63	10
43 - 46	76 - 83	7.6 - 8.3	53 - 57	9
37 - 42	65 - 75	6.5 - 7.5	46 - 52	8
29 - 36	51 - 64	5.1 - 6.4	36 - 45	7
23 - 28	40 - 50	4.0 - 5.0	28 - 35	6
19 - 22	33 - 39	3.3 - 3.9	23 - 27	5 1)
15 - 18	26 - 32	2.6 - 3.2	18 - 22	4
11 - 14	19 - 25	1.9 - 2.5	13 - 17	3
4 - 10	7 - 18	0.7 - 1.8	5 - 12	2
<4	<7	<0.7	< 5	1 2)

1) Setarea din fabrică.

2) Nu utilizați sare la acest nivel.

**Indiferent dacă utilizați detergent standard sau tablete combinate (cu sau fără sare), setați nivelul adecvat pentru duritatea apei pentru a menține activ indicatorul de realimentare cu sare.**



Tabletele combinate care conțin sare nu sunt suficient de eficiente pentru a anula duritatea apei.

### Setarea nivelului pentru dedurizatorul apei

Aparatul trebuie să fie în modul de selectare a programului.

1. Pentru a intra în modul utilizator apăsați lung și simultan **Delay** și **XtraDry** până când indicatorii **ECO**, **AUTO**,  $\frac{3}{4}$  și  $\frac{2}{3}$  încep să clipească și afișajul este gol.
2. Apăsați **MyFavourite**.
  - Indicatorile **AUTO**,  $\frac{3}{4}$  și  $\frac{2}{3}$  se sting.

- Indicatorul **ECO** continuă să se aprindă intermitent.
  - Afișajul indică setarea curentă: de ex.  $\frac{5}{L}$  = nivelul 5.
3. Apăsați în mod repetat **MyFavourite** pentru a modifica setarea.
  4. Apăsați butonul pornit/oprit pentru a confirma setarea.

### 6.3 Dozatorul pentru agentul de clătire

Agentul de clătire ajută la uscarea vaselor fără dăre și pete.

Agentul de clătire este eliberat automat pe durata fazei de clătire cu apă fierbinte.





Puteți seta cantitatea eliberată de agent de clătire între nivelul 1 (cantitate minimă) și nivelul 6 (cantitate maximă). Nivelul 0 va dezactiva dozatorul pentru agentul de clătire și nu va fi eliberat agent de clătire.

Setarea din fabrică: nivelul 4.



## Setarea nivelului pentru agentul de clătire

Aparatul trebuie să fie în modul de selectare a programului.

1. Pentru a intra în modul utilizator apăsați lung și simultan **Delay** și **XtraDry** până când indicatorii **ECO, AUTO**,  și  încep să clipească și afișajul este gol.
2. Apăsați **Delay**.
  - Indicatoarele **ECO, AUTO** și  se sting.
  - Indicatorul  continuă să se aprindă intermitent.
  - Afișajul indică setarea curentă: de ex. **4A** = nivelul 4.
    - Nivelurile pentru agentul de clătire sunt de la 0A la 6A.
    - Nivelul 0 = nu este eliberat agent de clătire.
3. Apăsați în mod repetat **Delay** pentru a modifica setarea.
4. Apăsați butonul pornit/oprit pentru a confirma setarea.

## 6.4 Notificarea de terminare a agentului de clătire

Agentul de clătire ajută la uscarea vaselor fără dăre și pete.





Agentul de clătire este eliberat automat pe durata fazei de clătire cu apă fierbinte.

Atunci când rezervorul cu agent de clătire este gol, indicatorul agentului de clătire se aprinde anunțându-vă să realimentați cu agent de clătire. Dacă utilizați tablete combinate care conțin agent de clătire și sunteți mulțumiți de rezultatul la uscare, puteți dezactiva notificarea pentru realimentarea cu agent de clătire. Însă, vă recomandăm să utilizați întotdeauna agent de clătire pentru cea mai bună performanță la uscare.

Dacă utilizați detergent standard sau tablete combinate fără agent de clătire, activați notificarea pentru a menține activ indicatorul privind realimentarea cu agent de clătire.

## Dezactivarea notificării de golire a agentului de clătire

Aparatul trebuie să fie în modul de selectare a programului.

1. Pentru a intra în modul utilizator apăsați lung și simultan **Delay** și **XtraDry** până când indicatorii **ECO, AUTO**,  și  încep să clipească și afișajul este gol.
2. Apăsați **TimeManager**.
  - Indicatoarele **ECO**,  și  se sting.
  - Indicatorul **AUTO** continuă să se aprindă intermitent.
  - Afișajul indică setarea curentă: **! d** = notificarea de golire a agentului de clătire este întotdeauna activată (setare din fabrică).
3. Apăsați **TimeManager** pentru a modifica setarea.
 

 = notificarea de golire a agentului de clătire este dezactivată.
4. Apăsați butonul pornit/oprit pentru a confirma setarea.

## 6.5 MyFavourite

Cu această opțiune puteți seta și salva programul utilizat cel mai frecvent.

Puteți salva doar 1 program. O setare nouă o anulează pe cea anterioară.

### Salvarea programului MyFavourite

1. Setati programul pe care doriți să-l salvați  
De asemenea, puteți seta opțiunile disponibile împreună cu programul.
2. Apăsați lung **MyFavourite** până când segmentele barei de programe clipească rapid.

### Modul de setare a programului MyFavourite

Apăsați **MyFavourite**.

- Indicatoarele aferente programului MyFavourite și opțiunile se aprind.
- Afișajul indică durata programului.

## 6.6 AutoOpen

AutoOpen îmbunătățește rezultatele la uscare cu consum mai mic de energie.

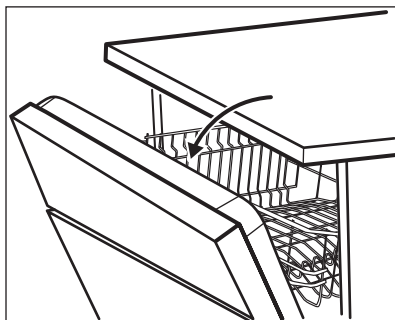

La derularea fazei de uscare, un dispozitiv deschide ușa aparatului. Atunci, ușa este menținută întredeschisă.



### ATENȚIE!

Nu încercați să închideți ușa aparatului la mai puțin de 2 minute după deschiderea automată. Acest lucru poate cauza deteriorarea aparatului.

Pentru a îmbunătăți performanța la uscare, apăsați la opțiunea XtraDry sau activați AutoOpen.

## Dezactivarea AutoOpen

Aparatul trebuie să fie în modul de selectare a programului.

1. Pentru a intra în modul utilizator apăsați lung și simultan **Delay** și **XtraDry** până când indicatorii **ECO**, **AUTO**,  $\frac{1}{2}$  și  $\frac{1}{3}$  încep să clipească și afișajul este gol.
2. Apăsați **XtraDry**.
  - Indicatoarele **ECO**, **AUTO** și  $\frac{1}{2}$  se sting.
  - Indicatorul  $\frac{1}{3}$  continuă să se aprindă intermitent.
  - Afișajul indică setarea curentă:  $\square$  = AutoOpen este activat (setare din fabrică).
3. Apăsați **XtraDry** pentru a modifica setarea.
4. Apăsați butonul pornit/oprit pentru a confirma setarea.

## 7. OPȚIUNI



Opțiunile dorite trebuie activate de fiecare dată înainte de pornirea unui program. Este imposibilă activarea sau dezactivarea opțiunilor în timpul funcționării unui program.



Nu toate opțiunile sunt compatibile între ele. Dacă ați selectat opțiuni care nu sunt compatibile, aparatul va dezactiva una sau mai multe opțiuni. Vor rămâne aprinși doar indicatorii opțiunilor care sunt în continuare active.

### 7.1 XtraDry

Activați această opțiune atunci când doriți să îmbunătățiți performanța la uscare. Prin utilizarea acestei opțiuni

poate fi afectată durata anumitor programe, consumul de apă și temperatura ultimei clătiri.

Opțiunea XtraDry este o opțiune permanentă pentru toate programele, cu excepția **ECO**, și acestea nu trebuie selectată la fiecare ciclu.

De fiecare dată când **ECO** este activat, opțiunea XtraDry este oprită și trebuie selectată manual. La alte programe, setarea XtraDry este permanentă și este folosită automat la următoarele cicluri. Această configurație poate fi schimbată în orice moment.

Activarea opțiunii XtraDry dezactivează TimeManager.

## Activarea XtraDry

Apăsați **XtraDry**.  
Indicatorul aferent se aprinde.

## 7.2 TimeManager

Această opțiune mărește presiunea și temperatura apei. Fazele de spălare și uscare sunt mai scurte.

Reducerea totală a duratei programului este de aproximativ 50%.

Rezultatele la spălare sunt aceleași ca în cazul duratei obișnuite a programului. Rezultatele uscării pot fi mai slabe.

## Activarea TimeManager

Apăsați butonul **TimeManager**. Indicatorul aferent se aprinde. Afișajul indică durata actualizată a programului.

Dacă opțiunea nu este aplicabilă programului:

- Bara de programe nu se aprinde.
- Indicatorul aferent nu se aprinde sau clipește rapid timp de câteva secunde, după care se stinge.

## 7.3 Hygiene

Cu această opțiune obțineți rezultate mai bune din punct de vedere al igienei. În timpul ultimei faze de clătire, temperatura se menține la 70°C pentru cel puțin 10 minute.

## Activarea Hygiene

Apăsați **Option** până când se aprinde indicatorul .

Dacă opțiunea nu este aplicabilă programului, indicatorul corespunzător nu se aprinde sau clipește rapid timp de câteva secunde după care se oprește. Afișajul indică durata actualizată a programului.

# 8. ÎNAINTE DE PRIMA UTILIZARE

1. **Verificați dacă nivelul curent al dedurizatorului de apă corespunde durezzații apei de la rețeaua de alimentare. Dacă nu corespunde, reglați nivelul dedurizatorului de apă.**
2. Umpleți rezervorul pentru sare.
3. Umpleți dozatorul pentru agentul de clătire.
4. Deschideți robinetul de apă.
5. Porniți un program pentru a îndepărta toate reziduurile din fabrică care încă mai pot fi în interiorul aparatului. Nu folosiți detergent și nu încărcăți coșurile.

Când porniți un program, poate dura până la 5 minute până când aparatul re-încarcă rășina în dedurizatorul de apă. Pare că aparatul nu funcționează. Faza de spălare începe doar după finalizarea acestei proceduri. Procedura se va repeta periodic.

## 8.1 Rezervorul pentru sare



### ATENȚIE!

Folosiți numai sare specială pentru mașina de spălat vase.

Sarea este utilizată pentru a reîncărca rășina din dedurizatorul de apă și pentru

a asigura rezultate bune la spălare în utilizarea zilnică.

## Umplerea rezervorului pentru sare

1. Rotiți capacul rezervorului pentru sare spre stânga și scoateți-l.
2. Introduceți 1 litru de apă în rezervorul pentru sare (numai la prima utilizare).
3. Umpleți rezervorul pentru sare folosind sare pentru mașina de spălat vase.

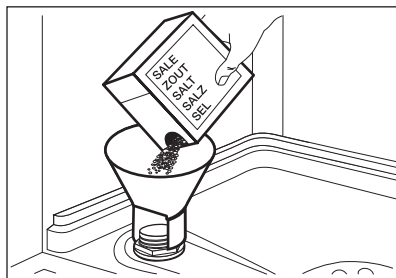

4. Înlăturați sarea din jurul orificiului rezervorului pentru sare.

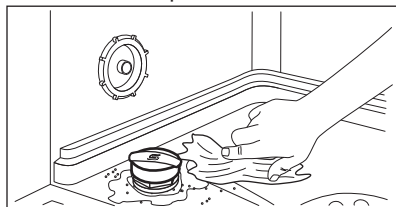

5. Rotiți capacul rezervorului pentru sare spre dreapta pentru a închide rezervorul.



### ATENȚIE!

În timpul umplerii rezervorului pentru sare este posibil ca din acesta să se reverse apă și sare. După ce umpleți rezervorul pentru sare, porniți imediat un program pentru a împiedica coroziunea.

## 8.2 Umplerea dozatorului pentru agent de clătire

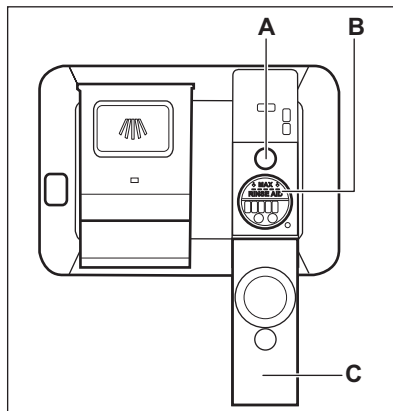

### ATENȚIE!

Folosiți numai agenți de clătire concepuți special pentru mașinile de spălat vase.

1. Deschideți capacul (C).
2. Umpleți dozatorul (B) până când agentul de clătire ajunge la marcajul „MAX”.
3. Pentru a evita formarea excesivă de spumă curățați agentul de clătire vărsat pe alături cu o lavetă absorbantă.
4. Închideți capacul. Verificați dacă capacul se blochează în poziție.



Umpleți dozatorul de agent de clătire atunci când indicatorul (A) devine transparent.



Dacă utilizați tablete combinate și performanța la uscare este satisfăcătoare, indicatorul de realimentare cu agent de clătire poate fi dezactivat. Vă recomandăm să utilizați întotdeauna agent de clătire pentru o performanță mai bună la uscare, chiar și în combinație cu tablete combinate care conțin agent de clătire.

## 9. UTILIZAREA ZILNICĂ

1. Deschideți robinetul de apă.
2. Apăsați butonul pornit/oprit pentru a activa aparatul.

Asigurați-vă că aparatul este în modul de selectare a programului.

- Dacă indicatorul pentru sare este aprins, umpleți rezervorul pentru sare.
  - Dacă indicatorul pentru agent de clătire este aprins, umpleți dozatorul pentru agent de clătire.
3. Încărcați coșurile.
  4. Adăugați detergent.
  5. Selectați și porniți programul corect pentru tipul de încărcătură și gradul de murdărie.

### 9.1 Utilizarea detergentului

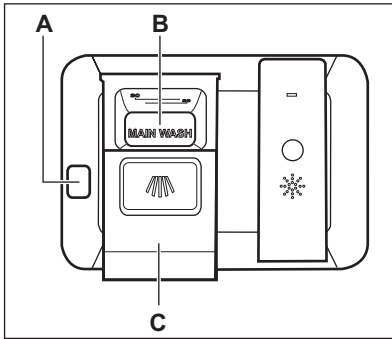

#### ATENȚIE!

Folosiți numai detergent special pentru mașina de spălat vase.

1. Apăsați butonul de eliberare (A) pentru a deschide capacul (C).
2. Puneți detergentul, sub formă de pudră sau tablete în compartimentul (B).
3. Dacă programul are o fază de prespălare, puneți o cantitate redusă de detergent pe partea interioară a ușii aparatului.
4. Închideți capacul. Verificați dacă capacul se blochează în poziție.

### 9.2 Setarea și pornirea unui program

#### Funcția Auto Off

Această funcție reduce consumul de energie prin dezactivarea automată a aparatului atunci când acesta nu este utilizat.

Funcția se activează:

- La 5 minute după terminarea programului.
- După 5 minute, dacă programul nu a fost pornit.

#### Pornirea unui program

1. Apăsați butonul pornit/oprit pentru a activa aparatul. Asigurați-vă că aparatul este în modul de selectare a programului.
2. Apăsați **Program** în mod repetat până când indicatorul programului pe care doriți să îl selectați se aprinde.
  - Dacă doriți să selectați programul MyFavourite, apăsați butonul **MyFavourite**.
  - Afișajul indică durata programului.
  - Indicatorul ușii este pornit.
3. Setați opțiunile aplicabile.
4. Închideți ușa aparatului.
5. Apăsați **Start** pentru a porni programul.

Pe afișaj sunt vizibile doar bara de programe și durata programului. Dacă doriți să vedeți setările programului, apăsați orice buton cu excepția butonului pornit / oprit. Indicatorii programului în derulare și ai opțiunilor se aprind pentru câteva secunde.

#### Pornirea unui program cu întârziere

1. Setați un program.
2. Apăsați **Delay** în mod repetat până când afișajul indică durata de

întârziere pe care doriți să o setați (de la 1 la 24 de ore).

Pe afișaj este vizibilă doar durata întârzierii.

3. Închideți ușa aparatului.
4. Apăsați **Start** pentru a porni numărătoarea inversă.
  - Indicatorul de pornire cu întârziere se aprinde.
  - Când durata întârzierii depășește 10 ore, aceasta scade în trepte de 1 oră. Când durata întârzierii este mai mică de 10 ore, aceasta scade în trepte de 1 minut.



Dacă doriți să vedeți setările programului, apăsați orice buton cu excepția butonului pornit/oprit. Indicatorii programului și ai opțiunilor se aprind pentru câteva secunde.

Atunci când numărătoarea inversă se încheie, programul pornește.

## Deschiderea ușii în timpul funcționării aparatului

Dacă deschideți ușa în timpul funcționării unui program, aparatul se oprește. Aceasta poate afecta consumul de energie și durata programului. După ce închideți ușa, aparatul va continua de la momentul întreruperii.



Dacă ușa este deschisă pentru mai mult de 30 de secunde pe durata fazei de uscare, programul aflat în derulare se va termina. Acest lucru nu se va întâmpla dacă ușa este deschisă de funcția AutoOpen.



### ATENȚIE!

Nu încercați să închideți ușa aparatului la mai puțin de 2 minute după ce AutoOpen o deschide automat deoarece se poate deteriora aparatul. Dacă, după aceea, ușa este închisă timp de alte 3 minute, programul aflat în derulare se termină.

## Anularea pornirii cu întârziere în timpul derulării numărătorii inverse

Dacă anulați pornirea cu întârziere, programul și opțiunile trebuie setate din nou.

1. Deschideți ușa aparatului.
2. Apăsați lung **Reset** până când aparatul este în modul de selectare a programului.

## Anularea programului

1. Deschideți ușa aparatului.
2. Apăsați lung **Reset** până când aparatul este în modul de selectare a programului.

Înainte de a porni un nou program, verificați dacă există detergent în dozatorul pentru detergent.

## Terminarea programului

La încheierea programului afișajul indică 0:00. Toate segmentele barei de programe sunt aprinse cu lumină fixă.

Toate butoanele sunt inactice cu excepția butonului pornit/oprit.

1. Apăsați butonul pornit/oprit sau așteptați ca funcția Auto Off să dezactiveze automat aparatul. Dacă deschideți ușa înainte de activarea Auto Off, aparatul este dezactivat automat.
2. Închideți robinetul de apă.

## 10. INFORMAȚII ȘI SFATURI

### 10.1 Aspecte generale

Următoarele sfaturi vă asigură o rezultate optime la curățare și uscare la utilizarea zilnică și vă ajută să protejați mediul.

- Scoateți din vase resturile mari de alimente și aruncați-le la gunoi.
- Nu clătiți manual vasele înainte de a le pune în mașina de spălat vase. Atunci când este nevoie, folosiți programul de prespălare (dacă este există) sau selectați un program cu o fază de prespălare.
- Utilizați întotdeauna tot spațiul din coșuri.
- Când încărcați aparatul, asigurați-vă că vasele pot fi acoperite și spălate complet de apa eliberată de duzele brațului stropitor. Asigurați-vă că articolele nu se ating și nu se acoperă unul pe celălalt.
- Puteți utiliza detergent, agent de clătire și sare speciale pentru mașina de spălat vase sau puteți utiliza tabletele combinate (de ex. "3in1", "4in1", "All in 1"). Respectați instrucțiunile scrise pe ambalaj.
- Selectați programul în funcție de tipul de încărcătură și gradul de murdărie. Cu ajutorul programului ECO aveți cea mai eficientă utilizare a apei și cel mai eficient consum energetic pentru vase din porțelan și tacâmuri cu un nivel mediu de murdărie.

### 10.2 Utilizarea sării, agentului de clătire și a detergentului

- Utilizați numai sare, agent de clătire și detergent pentru mașini de spălat vase. Alte produse pot cauza deteriorarea aparatului.
- În zone cu apă dură și foarte dură vă recomandăm să utilizați separat detergent simplu (pudră, gel, tablete care nu conțin agenți suplimentari), agent de clătire și sare pentru rezultate optime la curățare și uscare.
- Cel puțin o dată pe lună rulați un program la aparat folosind agentul de curățare care este făcut special pentru acest scop.

- Tabletele de detergent nu se dizolvă complet în timpul programelor scurte. Pentru prevenirea apariției reziduurilor de detergent pe veselă, recomandăm utilizarea tabletelor în programele lungi.
- Nu utilizați mai mult decât cantitatea corectă de detergent. Consultați instrucțiunile de pe ambalajul detergentului.

### 10.3 Ce trebuie făcut dacă doriți să nu mai utilizați tablete combinate

Înainte de a începe să utilizați în mod separat detergent, sare și agent de clătire efectuați următoarea procedură.

1. Setați nivelul cel mai înalt pentru dedurizatorul de apă.
2. Asigurați-vă că rezervorul pentru sare și dozatorul pentru agentul de clătire sunt pline.
3. Porniți cel mai scurt program cu o fază de clătire. Nu adăugați detergent și nu încărcați coșurile.
4. La încheierea programului, reglați dedurizatorul de apă în funcție de duritatea apei din zona în care vă aflați.
5. Reglați cantitatea de agent de clătire.
6. Activați notificarea de terminare a agentului de clătire.

### 10.4 Încărcarea coșurilor

- Utilizați aparatul doar pentru obiecte care pot fi spălate în mașina de spălat vase.
- Nu introduceți în aparat obiecte din lemn, corn, porțelan, aluminiu, cositor și cupru.
- Nu introduceți articole care pot absorbi apa (bureți, cârpe menajere).
- Scoateți din vase resturile mari de alimente și aruncați-le la gunoi.
- Înmuiați alimentele arse rămase pe vase.
- Puneți obiectele concave (ceștile, paharele și cratițele) cu gura în jos.
- Asigurați-vă că paharele nu se ating între ele.

- Puneți tacâmurile și articolele mici în sertarul pentru tacâmuri.
- Puneți obiectele ușoare în coșul superior. Asigurați-vă că obiectele nu se mișcă.
- Asigurați-vă că brațele stropitoare se pot mișca liber înainte să porniți un program.

## 10.5 Anterior pornirii unui program

Verificați dacă:

- Filtrele sunt curate și corect instalate.
- Capacul rezervorului pentru sare este strâns.
- Brațele stropitoare nu sunt înfundate.
- Există suficientă sare pentru mașina de spălat vase și agent de clătire (dacă nu utilizați tablete combinate).

- Poziția articolelor în coșuri este corectă.
- Programul corespunde tipului de încărcătură și gradului de murdărie.
- Este utilizată cantitatea corectă de detergent.

## 10.6 Descărcarea coșurilor

1. Lăsați vesela să se răcească înainte de a o scoate din aparat. Articolele fierbinți se pot deteriora ușor.
2. Mai întâi, goliți coșul inferior și apoi pe cel superior.



La finalul programului poate rămâne apă pe lateralele și pe ușa aparatului.

# 11. ÎNGRIJIREA ȘI CURĂȚAREA



### AVERTISMENT!

Înainte de a efectua operațiile de întreținere, dezactivați aparatul și scoateți ștecherul din priză.



Filtrele murdare și brațele stropitoare înfundate reduc performanțele de la spălare. Efectuați verificarea periodic și, dacă este necesar, curățați-le.

## 11.1 Curățarea filtrelor

Sistemul de filtrare este realizat din 3 piese.

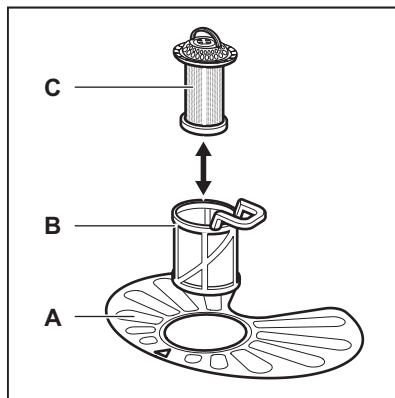

1. Rotiți filtrul (B) în sens antiorar și scoateți-l.

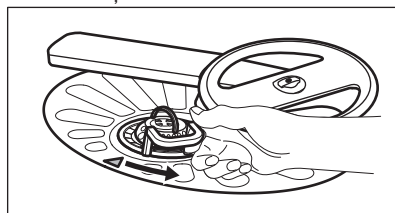



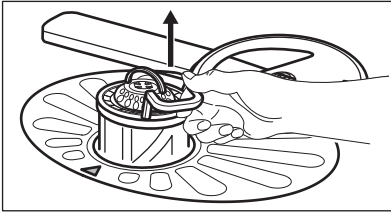

2. Scoateți filtrul (C) din filtrul (B).
3. Scoateți filtrul plat (A).

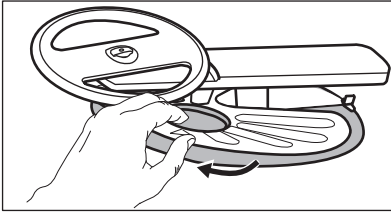

4. Spălați filtrele.

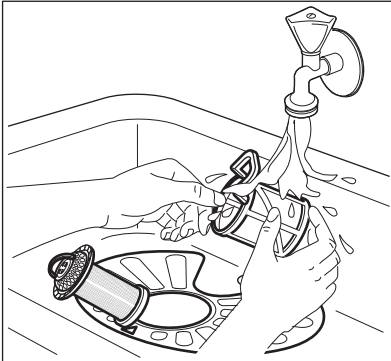

5. Asigurați-vă că nu există resturi alimentare sau mizerie în sau în jurul marginii colectorului de apă.
6. Puneți la loc filtrul plat (A). Asigurați-vă că este poziționat corect sub cele 2 ghidaje.

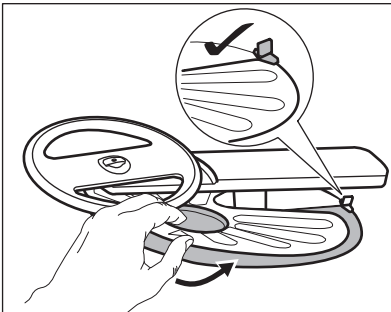

7. Reasamblați filtrele (B) și (C).

8. Puneți la loc filtrul (B) în filtrul plat (A). Rotiți-l în sens orar până când se fixează.

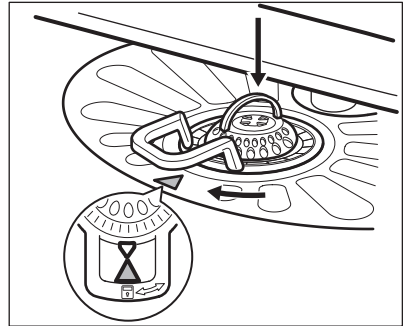

### ATENȚIE!

O poziție incorectă a filtrelor poate cauza rezultate nesatisfăcătoare la spălare și deteriorarea aparatului.

## 11.2 Curățarea brațului stropitor superior

Vă recomandăm să curățați regulat brațul stropitor superior pentru a evita ca murdăria să înfunde orificiile.

Orificiile înfundate pot conduce la rezultate nesatisfăcătoare la spălare.

1. Scoateți coșul superior.
2. Pentru a desface brațul stropitor de coș, ridicați în sus brațul stropitor în direcția indicată de săgeata inferioară și, în același timp, rotiți-l spre dreapta.

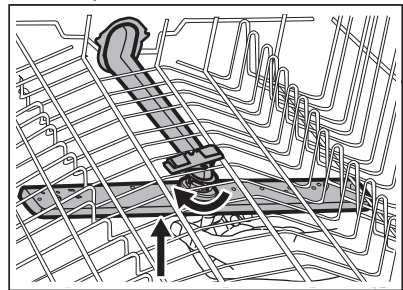

3. Spălați brațul stropitor sub un jet de apă. Folosiți un instrument subțire ascuțit, de ex. o scobitoare, pentru a îndepărta particulele de murdărie din orificii.

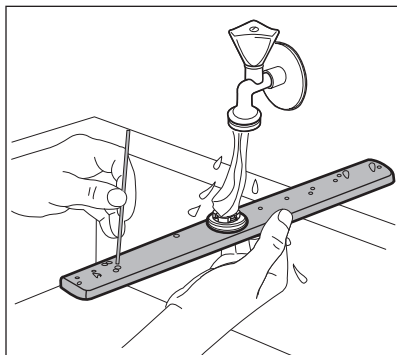

4. Pentru a prinde în loc brațul stropitor de coș, ridicați în sus brațul stropitor în direcția indicată de săgeata inferioară și, în același timp, rotiți-l spre stânga până când se fixează.

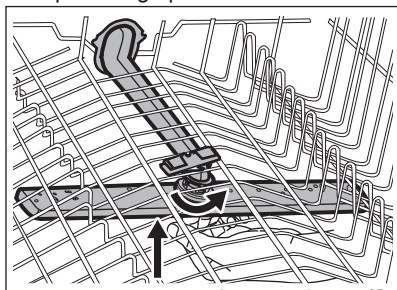

## 12. DEPANARE

Dacă aparatul nu pornește sau se oprește în timpul funcționării. Înainte de a contacta un Centru de service autorizat, verificați dacă puteți rezolva problema singur cu ajutorul informațiilor din tabel.



### AVERTISMENT!

Reparațiile făcute incorect pot pune în pericol siguranța utilizatorului. Toate reparațiile trebuie efectuate de către personal calificat.

### 11.3 Curățarea exterioară

- Curățați aparatul cu o lavetă moale, umedă.
- Utilizați numai detergenți neutri.
- Nu folosiți produse abrazive, bureți abrazivi sau solvenți.

### 11.4 Curățarea interiorului

- Curățați cu atenție aparatul, inclusiv garnitura cauciucată a ușii, folosind o lavetă moale și umedă.
- Dacă utilizați frecvent programe cu durată redusă, acestea pot lăsa depuneri de grăsime și piatră în interiorul aparatului. Pentru a împiedica acest lucru, vă recomandăm să rulați programe cu durată mare de cel puțin de 2 ori pe lună.
- Pentru a păstra aparatul în condiții optime de funcționare, vă recomandăm să utilizați lunar un produs de curățare dedicat mașinilor de spălat vase. Urmați cu atenție instrucțiunile de pe ambalajul produsului.

**În cazul unor probleme, afișajul indică un cod de alarmă.**

**Majoritatea problemelor care apar pot fi rezolvate fără a fi necesară contactarea unui Centru de service autorizat.**

Problema și codul alarmei	Cauză posibilă și soluție
Nu puteți activa aparatul.	<ul style="list-style-type: none"> <li>• Verificați dacă ștecherul este introdus în priză.</li> <li>• Verificați dacă există o siguranță arsă în tabloul de siguranțe.</li> </ul>

Problema și codul alarmei	Cauză posibilă și soluție
Programul nu pornește.	<ul style="list-style-type: none"> <li>• Verificați dacă ușa aparatului este închisă.</li> <li>• Apăsăți <b>Start</b>.</li> <li>• Dacă este setată pornirea cu întârziere, anulați setarea sau așteptați terminarea numărării inverse.</li> <li>• Aparatul a început procedura de re-încărcare cu rășină în interiorul dedurizatorului de apă. Durata procedurii este de aproximativ 5 minute.</li> </ul>
Aparatul nu se alimentează cu apă. Afișajul indică <i>10</i> .	<ul style="list-style-type: none"> <li>• Verificați dacă robinetul de apă este deschis.</li> <li>• Verificați dacă presiunea de la rețeaua de alimentare cu apă nu este prea mică. Pentru această informație, contactați compania locală de furnizare a apei.</li> <li>• Verificați dacă robinetul de apă este înfundat.</li> <li>• Verificați dacă filtrul din furtunul de alimentare este înfundat.</li> <li>• Verificați dacă furtunul de alimentare este răsucit sau îndoit.</li> </ul>
Aparatul nu evacuează apa. Afișajul indică <i>20</i> .	<ul style="list-style-type: none"> <li>• Verificați dacă scurgerea chiuvetei este înfundată.</li> <li>• Verificați dacă filtrul din furtunul de evacuare este înfundat.</li> <li>• Verificați dacă sistemul de filtrare intern este înfundat.</li> <li>• Verificați dacă furtunul de evacuare este răsucit sau îndoit.</li> </ul>
Dispozitivul anti-inundație este pornit. Afișajul indică <i>30</i> .	<ul style="list-style-type: none"> <li>• Închideți robinetul de apă și adresați-vă unui Centru de service autorizat.</li> </ul>
Aparatul se oprește și pornește de mai multe ori în timpul funcționării.	<ul style="list-style-type: none"> <li>• Acest lucru este normal. Aceasta oferă rezultate optime la curățare și economii de energie.</li> </ul>
Programul durează prea mult.	<ul style="list-style-type: none"> <li>• Selectați opțiunea TimeManager pentru a reduce durata programului.</li> <li>• Dacă este setată o opțiune de pornire cu întârziere, anulați întârzierea setată sau așteptați terminarea numărării inverse.</li> </ul>
Durata rămasă pe afișaj crește și sare până aproape de finalul duratei programului.	<ul style="list-style-type: none"> <li>• Acesta nu este un defect. Aparatul funcționează corect.</li> </ul>
Opțiunile programului trebuie setate din nou de fiecare dată.	<ul style="list-style-type: none"> <li>• Pentru a vă salva configurația preferată, folosiți opțiunea MyFavourite.</li> </ul>

Problema și codul alarmei	Cauză posibilă și soluție
Mici scurgeri din ușa aparatului.	<ul style="list-style-type: none"> <li>Aparatul nu este adus la nivel. Slăbiți sau strângeți picioarele reglabile (dacă se poate).</li> <li>Ușa aparatului nu este centrată pe cuvă. Reglați piciorul din spate (dacă se poate).</li> </ul>
Ușa aparatului se închide greu.	<ul style="list-style-type: none"> <li>Aparatul nu este adus la nivel. Slăbiți sau strângeți picioarele reglabile (dacă se poate).</li> <li>Părți din veselă ies prin coșuri.</li> </ul>
Sunete de huroit/ciocănit din interiorul aparatului.	<ul style="list-style-type: none"> <li>Vesela nu este pusă corect în coșuri. Consultați prospectul despre încărcarea coșului.</li> <li>Verificați dacă brațele stropitoare se pot roti liber.</li> </ul>
Aparatul declanșează întrerupătorul.	<ul style="list-style-type: none"> <li>Amperajul este insuficient pentru a alimenta simultan toate aparatele aflate în uz. Verificați amperajul de la priză și capacitatea contorului sau opriți unul dintre aparatele aflate în uz.</li> <li>Defect electric intern al aparatului. Contactați un Centru de service autorizat.</li> </ul>



Consultați „Înainte de prima utilizare”, „Utilizarea zilnică” sau „Informații și sfaturi” pentru alte cauze posibile.

apare din nou, contactați un Centru de service autorizat.

Pentru coduri de alarmă care nu se regăsesc în tabel, contactați un Centru de service autorizat.

După verificarea aparatului, dezactivați și activați din nou aparatul. Dacă problema

## 12.1 Rezultatele procesului de spălare și uscare nu sunt satisfăcătoare

Problemă	Cauză posibilă și soluție
Rezultate slabe la spălare.	<ul style="list-style-type: none"> <li>Consultați „Utilizarea zilnică”, „Informații și sfaturi” și prospectul despre încărcarea coșului.</li> <li>Utilizați programe cu spălare mai intensivă.</li> <li>Curățați duzele brațului stropitor și filtrul. Consultați „Îngrijirea și curățarea”.</li> </ul>

Problemă	Cauză posibilă și soluție
Rezultate slabe la uscare.	<ul style="list-style-type: none"> <li>• Vesela a fost lăsată prea mult timp în interiorul unui aparat închis.</li> <li>• Nu există agent de clătire sau dozajul agentului de clătire nu este suficient. Setează dozatorul pentru agentul de clătire pe un nivel mai ridicat.</li> <li>• Este posibil ca articolele din plastic să necesite uscarea pe prosop.</li> <li>• Pentru cea mai bună performanță la uscare, activează opțiunea XtraDry și setează AutoOpen.</li> <li>• Vă recomandăm să utilizați întotdeauna agent de clătire, chiar și în combinație cu tablete combinate.</li> </ul>
Apar dăre sau pelicule albastrii pe pahare și vase.	<ul style="list-style-type: none"> <li>• Cantitatea de agent de clătire eliberată este prea mare. Reglați nivelul pentru agentul de clătire la un nivel mai mic.</li> <li>• Cantitatea de detergent este prea mare.</li> </ul>
Apar pete și picături uscate de apă pe pahare și vase.	<ul style="list-style-type: none"> <li>• Cantitatea de agent de clătire eliberată este insuficientă. Reglați nivelul pentru agentul de clătire la un nivel mai mare.</li> <li>• Calitatea agentului de clătire poate fi de vină.</li> </ul>
Vasele sunt ude.	<ul style="list-style-type: none"> <li>• Pentru cea mai bună performanță la uscare, activează opțiunea XtraDry și setează AutoOpen.</li> <li>• Programul nu are fază de uscare sau are o fază de uscare la temperatură redusă.</li> <li>• Dozatorul pentru agent de clătire este gol.</li> <li>• Calitatea agentului de clătire poate fi de vină.</li> <li>• Problema poate fi cauzată de calitatea tabletelor combinate. Încercați o altă marcă sau activați dozatorul pentru agent de clătire și folosiți agent de clătire împreună cu tabletele combinate.</li> </ul>
Interiorul aparatului este ud.	<ul style="list-style-type: none"> <li>• Nu constituie o defectare a aparatului. Acest lucru este cauzat de umiditatea din aer care se condensează pe pereți.</li> </ul>
Spumă anormală în timpul spălării.	<ul style="list-style-type: none"> <li>• Utilizați doar detergent pentru mașina de spălat vase.</li> <li>• Există scurgeri din dozatorul pentru agentul de clătire. Contactați un Centru de service autorizat.</li> </ul>
Urme de rugină pe tacâmuri.	<ul style="list-style-type: none"> <li>• Este utilizată prea multă sare în apa folosită la spălare. Consultați „Dedurizatorul de apă”.</li> <li>• Tacâmurile din argint și oțel inoxidabil au fost puse împreună. Evitați punerea alăturată a articolelor din argint și oțel inoxidabil.</li> </ul>

Problemă	Cauză posibilă și soluție
Există reziduuri de detergent în dozator la finalul programului.	<ul style="list-style-type: none"> <li>• Tableta de detergent s-a blocat în dozator și, de aceea, nu a fost complet dizolvată de apă.</li> <li>• Apa nu poate dizolva detergentul din dozator. Asigurați-vă că brațul stropitor nu este blocat sau înfundat.</li> <li>• Asigurați-vă că articolele din coșuri nu împiedică deschiderea capacului dozatorului pentru detergent.</li> </ul>
Miros neplăcut în interiorul aparatului.	<ul style="list-style-type: none"> <li>• Consultați „<b>Curățarea internă</b>”.</li> </ul>
Depuneri de calcar pe veselă, cuvă și pe interiorul ușii.	<ul style="list-style-type: none"> <li>• Nivelul de sare este scăzut, verificați indicatorul de realimentare.</li> <li>• Capacul rezervorului pentru sare este slăbit.</li> <li>• Apa de la robinet este dură. Consultați „<b>Dedurizatorul de apă</b>”.</li> <li>• Chiar dacă folosiți tablete multifuncționale, folosiți sare și setați regenerarea dedurizatorului de apă. Consultați „<b>Dedurizatorul de apă</b>”.</li> <li>• Dacă încă mai rămân depuneri de calcar, curățați aparatul cu agenți de curățare speciali dedicați pentru acest scop.</li> <li>• Încercați un detergent diferit.</li> <li>• Contactați producătorul detergentului.</li> </ul>
Veselă mată, decolorată sau ciobită.	<ul style="list-style-type: none"> <li>• Asigurați-vă că sunt spălate doar articole care pot fi spălate în mașina de spălat vase.</li> <li>• Încărcați și descărcați cu atenție coșul. Consultați prospectul despre încărcarea coșului.</li> <li>• Puneți obiectele delicate în coșul superior.</li> </ul>



Consultați „**Înainte de prima utilizare**”, „**Utilizarea zilnică**” sau „**Informații și sfaturi**” pentru alte cauze posibile.

## 13. INFORMAȚII TEHNICE

Dimensiuni	Lățime / Înălțime / Adâncime (mm)	596 / 818 - 898 / 575
Conexiunea la rețeaua electrică <sup>1)</sup>	Tensiune (V)	200 - 240
	Frecvență (Hz)	50 / 60
Presiunea de alimentare cu apă	bar (minimă și maximă)	0.5 - 8
	MPa (minimă și maximă)	0.05 - 0.8

Alimentarea cu apă	Apă rece sau caldă <b>2)</b>	max 60°C
Capacitate	Seturi	15
Consumul de curent	Modul lăsat Pornit (W)	5.0
Consumul de curent	Modul Oprit (W)	0.10

1) Consultați plăcuța cu date tehnice pentru restul valorilor.

2) Dacă apa caldă provine dintr-o sursă alternativă de energie (de ex. panouri solare, energie eoliană), utilizați o sursă de apă caldă pentru a reduce consumul de energie.

## 14. INFORMAȚII PRIVIND MEDIUL

Reciclați materialele marcate cu simbolul . Pentru a recicla ambalajele, acestea trebuie puse în containerele corespunzătoare. Ajuțați la protejarea mediului și a sănătății umane și la reciclarea deșeurilor din aparatele electrice și electrocasnice. Nu aruncați

aparatele marcate cu acest simbol  împreună cu deșeurile menajere. Returnați produsul la centrul local de reciclare sau contactați administrația orașului dvs.

www.electrolux.com/shop



117889860-A-202016

