

ESF4520LOX
ESF4520LOW

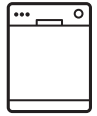

HU	Mosogatógép	Használati útmutató	2
PL	Zmywarka	Instrukcja obsługi	25
PT	Máquina de lavar loiça	Manual de instruções	48



TARTALOM

1. BIZTONSÁGI INFORMÁCIÓK.....	3
2. BIZTONSÁGI UTASÍTÁSOK.....	4
3. TERMÉKLEÍRÁS.....	6
4. KEZELŐPANEL	7
5. PROGRAMOK.....	8
6. BEÁLLÍTÁSOK.....	9
7. KIEGÉSZÍTŐ FUNKCIÓK.....	12
8. AZ ELSŐ HASZNÁLAT ELŐTT.....	13
9. NAPI HASZNÁLAT.....	14
10. HASZNOS TANÁCSOK ÉS JAVASLATOK.....	16
11. ÁPOLÁS ÉS TISZTÍTÁS.....	18
12. HIBAE LHÁRÍTÁS.....	19
13. MŰSZAKI INFORMÁCIÓK.....	23

ÖNRE GONDOLUNK

Köszönjük, hogy Electrolux terméket vásárolt. Ön olyan készülék tulajdonosa lett, mely mögött több évtizedes szakmai tapasztalat és innováció áll. Rendkívüli tudását és stílusos megjelenését az Ön igényei ihlették. Valahányszor csak használja, biztos lehet abban, hogy a benne foglalt tudás a siker garanciája. Köszöntjük az Electrolux világában!

Látogassa meg a weboldalunkat:



Kezelési tanácsok, kiadványok, hibaelhárító, szerviz információk:
www.electrolux.com/webselfservice



További előnyökért regisztrálja készülékét:
www.registerelectrolux.com



Kiegészítők, segédanyagok és eredeti alkatrészek vásárlása a készülékhez:
www.electrolux.com/shop

VÁSÁRLÓI TÁMOGATÁS ÉS SZERVIZ

Kizárólag eredeti alkatrészek használatát javasoljuk.

Ha készülékével a szervizhez fordul, legyenek kéznél az alábbi adatok: Típus, termékszám, sorozatszám.

Ezek az információk az adattáblán olvashatók.



Figyelmeztetés - Biztonsági információk



Általános információk és hasznos tanácsok



Környezetvédelmi információk

A változtatások jogát fenntartjuk.

1. ⚠ BIZTONSÁGI INFORMÁCIÓK

Az üzembe helyezés és használat előtt gondosan olvassa el a mellékelt útmutatót. A nem megfelelő üzembe helyezés vagy használat által okozott károkért nem vállal felelősséget a gyártó. További tájékozódás érdekében tartsa elérhető helyen az útmutatót.

1.1 Gyermek és fogyatékkal élő személyek biztonsága

- A készüléket a gyermekek (csak 8 évnél idősebb) és csökkent fizikai, értelmi vagy mentális képességű, illetve megfelelő tapasztalatok és ismeretek híján lévő személyek csak felügyelettel, vagy a készülék biztonságos használatára vonatkozó megfelelő tájékoztatás esetén használhatják.
- Ne hagyja, hogy gyerekek játsszanak a készülékkel.
- Minden mosószeret tartson távol a gyermekektől.
- A gyermekeket és kedvenc háziállatokat tartsa távol a készüléktől, amikor az ajtaja nyitva van.
- Gyermekek felügyelet nélkül nem végezhetnek tisztítási vagy karbantartási tevékenységet.

1.2 Általános biztonság

- A készüléket háztartási, illetve más hasonló felhasználási területekre szánták, mint például:
 - hétvégi házak, üzletek, irodák és egyéb munkahelyeken kialakított személyzeti konyhák;
 - hotelek, motelek, szállások reggelivel és egyéb lakás céljára szolgáló ingatlanok esetén az ügyfelek számára.
- Ne változtassa meg a készülék műszaki jellemzőit.
- Az üzemi víznyomás (minimum és maximum) értékének 0.5 (0.05) / 8 (0.8) bar (MPa) között kell lennie.
- Soha ne lépje túl a megengedett legnagyobb töltetet (9).

- Ha a hálózati kábel megsérül, azt a gyártónak vagy a márkaszerviznek vagy más hasonlóan képzett személynek kell kicserélnie, nehogy veszélyhelyzet álljon elő.
- Lefelé fordítva vagy vízszintes irányba tegye a késeket és a hegyes evőeszközöket az evőeszközkosárba.
- A beleütközés elkerülésének megelőzésére, ne hagyja nyitva felügyelet nélkül a készülék ajtaját.
- Karbantartás előtt kapcsolja ki a készüléket, és húzza ki a hálózati csatlakozódugót a csatlakozóaljzatból.
- A készülék tisztításához ne használjon vízsugarat vagy gőzt.
- Ügyeljen arra, hogy a készülék alsó részén levő szellőzőnyílásokat (ha vannak) a készülék alatti szőnyeg ne zárja el.
- A készülék vízvezeték-re történő csatlakoztatásához használja a mellékelt, új tömlőkészletet. Régi tömlőkészlet nem használható fel újra.

2. BIZTONSÁGI UTASÍTÁSOK

2.1 Üzembe helyezés

- Távolítsa el az összes csomagolóanyagot.
- Ne helyezzen üzembe, és ne is használjon sérült készüléket.
- Ne helyezze üzembe a készüléket olyan helyen, ahol a hőmérséklet 0 °C alatt van.
- Tartsa be a készülékhez mellékelt üzembe helyezési útmutatóban foglaltakat.

2.2 Elektromos csatlakoztatás



VIGYÁZAT!

Tűz- és áramütésveszély.

- A készüléket kötelező földelni.
- Ellenőrizze, hogy az adattáblán szereplő elektromos adatok megfelelnek-e a háztartási hálózati áram paramétereinek. Amennyiben

nem, forduljon szakképzett villanyszerelőhöz.

- Mindig megfelelően felszerelt, áramütés ellen védett aljzatot használjon.
- Ne használjon hálózati elosztókat és hosszabbító kábeleket.
- Ügyeljen a hálózati csatlakozódugó és a hálózati kábel épségére. Amennyiben a készülék hálózati vezetékét ki kell cserélni, a cserét márkaszervizünknel végeztesse el.
- Csak az üzembe helyezés befejezése után csatlakoztassa a hálózati csatlakozódugót a hálózati csatlakozóaljzatba. Ügyeljen arra, hogy a hálózati dugasz üzembe helyezés után is könnyen elérhető legyen.
- A készülék csatlakozásának bontására, soha ne a hálózati kábelnél fogva húzza ki a csatlakozódugót. A kábelt mindig a csatlakozódugónál fogva húzza ki.

- A készülék megfelel az EGK irányelveinek.
- Kizárólag az Egyesült Királyságban és Írországban érvényes. A készülék egy 13 amperes hálózati csatlakozódugóval rendelkezik. Ha a hálózati vezetékben lévő biztosítékot cserélni kell, az alábbi típust használja: 13 amp ASTA (BS 1362).

2.3 Vízhálózatra csatlakoztatás

- Ügyeljen arra, hogy ne okozzon sérülést a vízcsöveknek.
- Mielőtt új vagy hosszabb idő óta nem használt csövekhez csatlakoztatja a készüléket, addig folyassa a vizet, amíg az teljesen ki nem tisztul.
- A készülék első használata előtt ellenőrizze, hogy nincs-e szivárgás.
- A befolyócső biztonsági szeleppel, valamint dupla bevonattal ellátott belső vezetékkel rendelkezik.

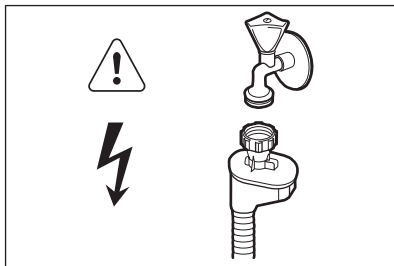

VIGYÁZAT!

Veszélyes feszültség.

- Ha a befolyócső megsérül, akkor azonnal húzza ki a csatlakozódugót a fali csatlakozóaljzatból. Forduljon a márkaszervizhez a befolyócső cseréje érdekében.

2.4 Használat

- Ne üljön vagy álljon rá a nyitott ajtóra.

- A mosogatógépben használt mosogatószeres veszélyesek. Tartsa be a mosogatószer csomagolásán feltüntetett utasításokat.
- Ne igyon a készülékben lévő vízből, és ne játsszon vele.
- Az edényeket a mosogatógépből csak a mosogatóprogram lejártá után vegye ki. Mosogatószer maradhat az edényeken.
- A készülékből forró gőz szabadulhat ki, ha az ajtót mosogatóprogram futása közben kinyitja.
- Ne tegyen gyúlékony anyagot vagy gyúlékony anyaggal szennyezett tárgyat a készülékbe, annak közelébe, illetve annak tetejére.

2.5 Szerviz

- A készülék javítását bízza a márkaszervizre. Kizárólag eredeti alkatrészek használatát javasoljuk.
- Amikor a márkaszervizhez fordul, legyenek kéznél az alábbi adatok, melyek a készülék adattábláján találhatóak.
Modell:
PNC (termékkód):
Sorozatszám:

2.6 Ártalmatlanítás



VIGYÁZAT!

Sérülés- vagy fulladásveszély.

- Bontsa a készülék hálózati csatlakozását.
- Vágja le a hálózati tápkábelt, és helyezze a hulladékba.
- Szerelje le az ajtókilincset, hogy megakadályozza gyermekek és kedvenc állatok készülékben rekedését.

3. TERMÉKLEÍRÁS

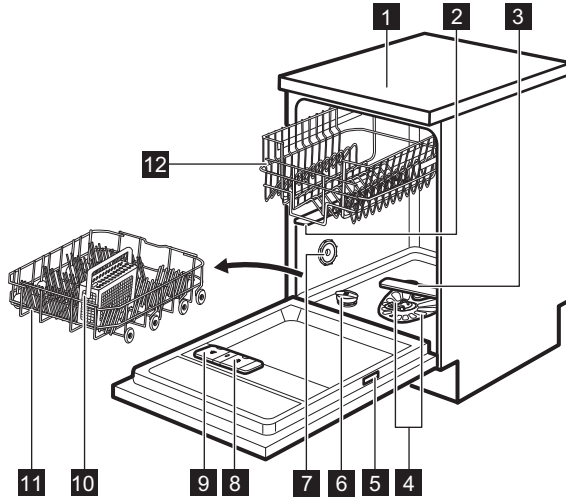

- 1** Készülék teteje
- 2** Felső szórókar
- 3** Alsó szórókar
- 4** Szűrők
- 5** Adattábla
- 6** Sótartály
- 7** Szellőzőnyílás

- 8** Öblítőszer-adagoló
- 9** Mosószer-adagoló
- 10** Evőeszköztartó
- 11** Alsó kosár
- 12** Felső kosár

4. KEZELŐPANEL

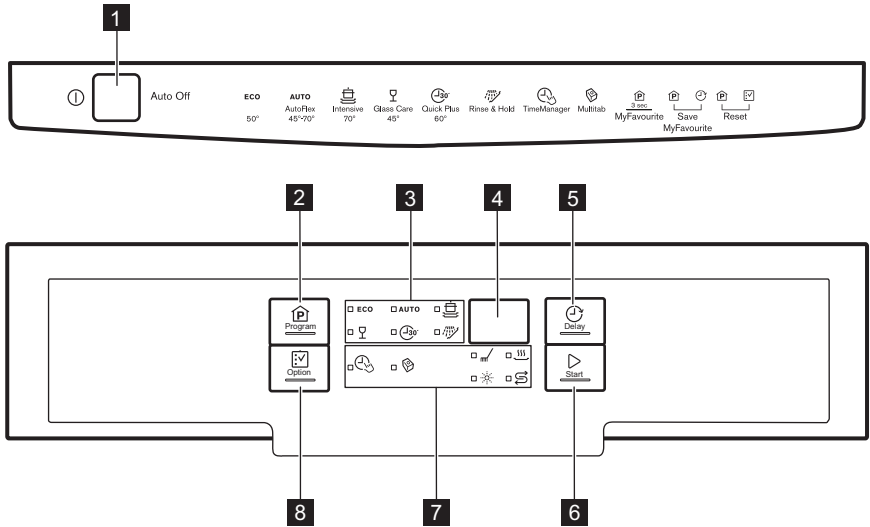





- | | |
|--------------------------|-----------------------|
| 1 Be/ki gomb | 6 Start gomb |
| 2 Program gomb | 7 Visszajelzők |
| 3 Programkijelzők | 8 Option gomb |
| 4 Kijelző | |
| 5 Delay gomb | |

4.1 Visszajelzők

Visszajel-zők	Megnevezés
	Mosogatási fázis. Világít, amikor a mosogatási fázis működik.
	Szárítási fázis. Világít, amikor a szárítási fázis működik.
	Multitab visszajelző.
	Só visszajelző. A program működése során ez a visszajelző sohasem világít.
	Öblítőszer visszajelző. A program működése során ez a visszajelző sohasem világít.
	TimeManager visszajelző.

5. PROGRAMOK

Program	Szennyezettség mértéke Töltet típusa	Programfázisok	Kiegészítő funkciók
ECO 1)	<ul style="list-style-type: none"> • Normál szennyezettség • Edények és evőeszközök 	<ul style="list-style-type: none"> • Előmosogatás • Mosogatás 50 °C • Öblítés • Szárítás 	<ul style="list-style-type: none"> • TimeManager • Multitab
AUTO 2)	<ul style="list-style-type: none"> • Összes • Edények, evőeszközök, lábasok és fazekak 	<ul style="list-style-type: none"> • Előmosogatás • Mosogatás 45 °C – 70 °C • Öblítés • Szárítás 	<ul style="list-style-type: none"> • Multitab
 3)	<ul style="list-style-type: none"> • Erős szennyezettség • Edények, evőeszközök, lábasok és fazekak 	<ul style="list-style-type: none"> • Előmosogatás • Mosogatás 70 °C • Öblítés • Szárítás 	<ul style="list-style-type: none"> • TimeManager • Multitab
	<ul style="list-style-type: none"> • Normál vagy enyhe szennyeződés • Kényes cserép- és üvegedények 	<ul style="list-style-type: none"> • Mosogatás 45 °C • Öblítés • Szárítás 	<ul style="list-style-type: none"> • Multitab
 4)	<ul style="list-style-type: none"> • Friss szennyezettség • Edények és evőeszközök 	<ul style="list-style-type: none"> • Mosogatás 60 °C vagy 65 °C • Öblítés 	<ul style="list-style-type: none"> • Multitab
 5)	<ul style="list-style-type: none"> • Összes 	<ul style="list-style-type: none"> • Előmosogatás 	

1) Ezzel a programmal a leghatékonyabb víz- és energiafogyasztás mellett mosogathatja el a normál mértékben szennyezett edényeket és evőeszközöket. (Ezt a programot használják tesztprogramként a bevizsgáló intézetek.)





2) A készülék érzékeli a kosarakba helyezett edények mennyiségét és szennyezettségét. Automatikusan beállítja a szükséges hőmérsékletet és a vízmennyiséget, az energiafogyasztást és a program időtartamát.

3) A jobb higiéniai eredmény elérése érdekében, e program magas hőmérsékletű öblítési fázist alkalmaz. Az öblítési fázis során a hőmérséklet 70 °C-on marad legalább 10 percig.

4) Ezzel a programmal frissen szennyezett edényeket mosogathat el. Rövid idő alatt is kiváló eredményt nyújt.

5) Ezzel a programmal gyorsan leöblítheti az edényeket, hogy eltávolítsa az ételmaradékokat, és megakadályozza a kellemetlen szagok kialakulását. Ehhez a programhoz ne használjon mosogatószeret.

5.1 Fogyasztási értékek

Program 1)	Vízfogyasztás (l)	Energiafogyasztás (kWh)	Időtartam (perc)
ECO	9.5	0.789	225
AUTO	6 - 11	0.5 - 1.2	40 - 140
	11 - 13	1.3 - 1.4	140 - 160
	11 - 12	0.7 - 0.8	70 - 80
	8	0.8	30
	4	0.1	14

1) A víz nyomása és hőmérséklete, a hálózati feszültség ingadozásai, a kiegészítő funkciók és az edények mennyisége módosíthatja az értékeket.

5.2 Tájékoztatás a bevizsgáló intézetek számára

A bevizsgálás elvégzéséhez szükséges összes információ megszerzéséhez küldjön egy e-mailt a következő címre:

info.test@dishwasher-production.com

Jegyezze fel az adattáblán található termékszámot (PNC).

6. BEÁLLÍTÁSOK

6.1 Programválasztás üzemmód és felhasználói üzemmód

Amikor a készülék programválasztás üzemmódban van, beállíthatja a megfelelő programot, és beléphet a felhasználói üzemmódba.

Felhasználói üzemmódban az alábbi beállítások módosíthatók:

- A vízlágyító szintjének beállítása a vízkeménységnek megfelelően.
- A program futásának végét jelző hangjelzés be- vagy kikapcsolása.
- Az öblítőszer-adagoló be- vagy kikapcsolása, amikor a Multitab kiegészítő funkciót öblítőszer nélkül szeretné használni.

Ezeket a beállításokat a készülék a következő módosításig tárolja.

A programválasztás üzemmód beállítása

A készülék programválasztás üzemmódban van, ha a program **ECO** visszajelzője világít, és a kijelzőn a program időtartama látható.

A készülék bekapcsoláskor általában programválasztás üzemmódban van. Ha azonban mégsem ez történik, a programválasztás üzemmódot az alábbi módon lehet beállítani:

Nyomja meg és tartsa lenyomva egyszerre a **Program** és a **Option** gombot, míg a készülék programválasztás üzemmódba nem lép.

6.2 A vízlágyító

A vízlágyító a vezetékes vízben található ásványi anyagok eltávolítására szolgál, amelyek hátrányosan befolyásolnák a mosogatás eredményességét, valamint rongálnák a készüléket.

Annál keményebb a víz, minél többet tartalmaz ezekből az ásványi anyagokból. A vízkeménységet különböző mértékegységekkel mérik.

A vízlágyítót a lakóhelyén jellemző vízkeménységhez kell beállítani. A víz

keménységét illetően a helyi vízművektől kaphat tájékoztatást. A jó mosogatási eredmény eléréséhez fontos a vízlágyító szintjének pontos beállítása.

Vízkeménység

Német fok (°dH)	Francia fok (°fH)	mmol/l	Clarke fok	Vízlágyító szintje
47 - 50	84 - 90	8.4 - 9.0	58 - 63	10
43 - 46	76 - 83	7.6 - 8.3	53 - 57	9
37 - 42	65 - 75	6.5 - 7.5	46 - 52	8
29 - 36	51 - 64	5.1 - 6.4	36 - 45	7
23 - 28	40 - 50	4.0 - 5.0	28 - 35	6
19 - 22	33 - 39	3.3 - 3.9	23 - 27	5 1)
15 - 18	26 - 32	2.6 - 3.2	18 - 22	4
11 - 14	19 - 25	1.9 - 2.5	13 - 17	3
4 - 10	7 - 18	0.7 - 1.8	5 - 12	2
<4	<7	<0.7	< 5	1 2)

1) Gyári beállítás.

2) Ezen a szinten ne használjon sót.

Ha sót tartalmazó kombinált mosogatószer-tabletták használatakor a víz keménysége alacsonyabb 21 német foknál (°dH), a vízlágyító szintjét a legalacsonyabbra állíthatja. Ez kikapcsolja a só feltöltés visszajelzőt.

Amennyiben só nélkül használja a normál mosogatószert vagy a kombinált mosogatószer-tablettákat, állítsa be a megfelelő vízkeménységet, hogy a só feltöltés visszajelző bekapcsolva maradjon.

A vízlágyító szintjének beállítása

A készüléknek programválasztó üzemmódban kell lennie.

1. Egyszerre nyomja meg és tartsa lenyomva a **Delay** és a **Start** gombokat, amíg a **ECO**,

AUTO és  visszajelzők villogni nem kezdenek, és a kijelző üressé nem válik.

2. Nyomja meg az **Program** gombot.
 - A **AUTO** és  visszajelző kialszik.
 - A **ECO** visszajelző továbbra is villog.
 - A kijelző az aktuális beállítást mutatja: pl. $5 \text{ L} = 5$. szint.
3. Többször nyomja meg a **Program** gombot a beállítás módosításához.
4. A beállítás megerősítéséhez nyomja meg a be/ki gombot.

6.3 Öblítőszer-adagoló

Az öblítőszer lehetővé teszi, hogy az edények folt- és csíkmentesen száradjanak.

Az öblítőszer adagolása a forró vizes öblítési fázis alatt automatikusan történik.



Az öblítőszer és a kombinált mosogatószer-tabletták használata

Ha bekapcsolja a Multitab kiegészítő funkciót, az öblítőszer-adagoló folytatja az öblítőszer adagolását. Azonban van lehetőség az öblítőszer-adagoló kikapcsolására. Ebben az esetben előfordulhat, hogy a szárítási eredmény nem lesz kielégítő.

Amikor az öblítőszer-adagoló ki van kapcsolva, az öblítőszer-visszajelző sohasem világít.

Az öblítőszer-adagoló kikapcsolása

A készüléknek programválasztó üzemmódban kell lennie.

1. Egyszerre nyomja meg és tartsa lenyomva a **Delay** és a **Start** gombokat, amíg a **ECO**, **AUTO** és  visszajelzők villogni nem kezdenek, és a kijelző üressé nem válik.
2. Nyomja meg az **Option** gombot.
 - A **ECO** és  visszajelző kialszik.
 - A **AUTO** visszajelző továbbra is villog.
 - A kijelző az aktuális beállítást mutatja.
 - $1d$ = öblítőszer-adagoló bekapcsolva.
 - $0d$ = öblítőszer-adagoló kikapcsolva.
3. A beállítás módosításához nyomja meg az **Option** gombot.
4. A beállítás megerősítéséhez nyomja meg a be/ki gombot.

6.4 Hangjelzések



Hangjelzések hallhatók, ha a készülék meghibásodik. Nincs lehetőség ezen hangjelzések kikapcsolására.

Amikor a program lejár, szintén egy hangjelzés hallható. Alapértelmezésben ez a hangjelzés ki van kapcsolva,

azonban van lehetőség a bekapcsolására.

A program futásának végét jelző hangjelzés bekapcsolása

A készüléknek programválasztó üzemmódban kell lennie.

1. Egyszerre nyomja meg és tartsa lenyomva a **Delay** és a **Start** gombokat, amíg a **ECO**, **AUTO** és  visszajelzők villogni nem kezdenek, és a kijelző üressé nem válik.
2. Nyomja meg az **Delay** gombot.
 - A **ECO** és **AUTO** visszajelző kialszik.
 - A  visszajelző továbbra is villog.
 - A kijelző az aktuális beállítást mutatja:
 - $0b$ = Hangjelzés ki.
 - $1b$ = Hangjelzés be.
3. A beállítás módosításához nyomja meg az **Delay** gombot.
4. A beállítás megerősítéséhez nyomja meg a be/ki gombot.

6.5 MyFavourite

Ezzel a funkcióval beállíthatja és mentheti a gyakrabban használt programot.

Csak 1 programot tárolhat. Az új beállítás törli a korábbi beállítást.

A MyFavourite program beállítása

Nyomja meg, és tartsa lenyomva a **Program** gombot addig, amíg a MyFavourite programhoz és kiegészítő funkciókhoz tartozó visszajelzők nem kezdenek világítani. A kijelzőn a program időtartama látható.

A MyFavourite program mentése

1. Válassza ki a memóriába mentendő programot
A hozzá tartozó kiegészítő funkciókat is beállíthatja a programmal együtt.

7. KIEGÉSZÍTŐ FUNKCIÓK



Egy program elindítása előtt mindig kapcsolja be a megfelelő kiegészítő funkciókat.
A kiegészítő funkciókat a program működése közben nem lehet be- vagy kikapcsolni.



Nem minden kiegészítő funkció kombinálható egymással. Ha egymással nem kombinálható kiegészítő funkciókat választ, a készülék automatikusan kikapcsol egy vagy több funkciót. Csak az aktív kiegészítő funkciók visszajelzője világít.

7.1 Multitab

Az öblítőszert, mosogatószert, regeneráló sót és más adalékanyagokat együttesen tartalmazó tabletták használata esetén kapcsolja be ezt a kiegészítő funkciót. A tabletták egyéb tisztító- vagy öblítőszereket is tartalmazhatnak.

Ez a kiegészítő funkció leállítja a só betöltését. A só visszajelző nem kezd világítani.

A kiegészítő funkció bekapcsolásakor a program időtartama meghosszabbodik, hogy a tisztítás és a szárítás még eredményesebb legyen a mosogatószertabletták használatakor.

A Multitab nem állandó kiegészítő funkció, és minden ciklusnál be kell állítani.

2. Egyszerre nyomja meg, és tartsa lenyomva a **Program** és a **Delay** gombokat, amíg a program és a kiegészítő funkciók visszajelzői néhány másodpercig villogni nem kezdenek.

A Multitab kiegészítő funkció bekapcsolása

Addig tartsa nyomva az **Option** gombot, amíg az visszajelző világítani nem kezd.

Amennyiben a kiegészítő funkció nem alkalmazható a programhoz, a hozzá tartozó visszajelző nem kezd el világítani, vagy néhány másodpercig gyorsan villog, majd elalszik.

A kijelző a program frissített időtartamát mutatja.

7.2 TimeManager

Ez a funkció növeli a víz nyomását és hőmérsékletét. A mosogatósi és szárítási fázisok rövidebbek.

A program teljes időtartama körülbelül 50%-kal csökken.

A mosogatósi eredményessége megegyezik a normál időtartamú program eredményességével. A szárítás eredményessége csökkenhet.

A(z)TimeManager funkció bekapcsolása

Addig tartsa nyomva a(z) **Option** gombot, amíg a visszajelző világítani nem kezd.

Amennyiben a kiegészítő funkció nem alkalmazható a programhoz, a hozzá tartozó visszajelző nem kezd el világítani, vagy néhány másodpercig gyorsan villog, majd elalszik.

A kijelző a program frissített időtartamát mutatja.

8. AZ ELSŐ HASZNÁLAT ELŐTT

1. Ellenőrizze, hogy a vízlágyító aktuális szintje megfelel-e a használt víz keménységének. Amennyiben nem, állítsa be a vízlágyító szintjét.
2. Töltse fel sótartályt.
3. Töltse fel az öblítőszer-adagolót.
4. Nyissa ki a vízcsapot.
5. A készülékben levő gyártási maradványok eltávolításához indítson el egy mosogatóprogramot. Ne használjon mosogatószert, és ne töltsse meg a kosarakat.

Miután elindít egy programot, a készüléknek kb. 5 percre van szüksége ahhoz, hogy a vízlágyítóban lévő műgyantát regenerálja. Ekkor úgy tűnhet, hogy a készülék nem működik megfelelően. A mosási fázis csak akkor kezdődik meg, amikor a fenti művelet véget ér. Ez a műveletsor rendszeres időközönként ismétlődik.

8.1 Sótartály



FIGYELMEZTETÉS!

Csak mosogatógéphez készült, speciális só használjon.

A só a vízlágyítóban a gyanta regenerálására, valamint a napi használat során a megfelelő mosogatósi eredmény biztosítására szolgál.

A sótartály feltöltése

1. Csavarja le a sótartály kupakját az óramutató járásával ellenkező irányba.
2. Öntsön 1 liter vizet a sótartályba (csak az első alkalommal).
3. Töltse fel a sótartályt regeneráló sóval.

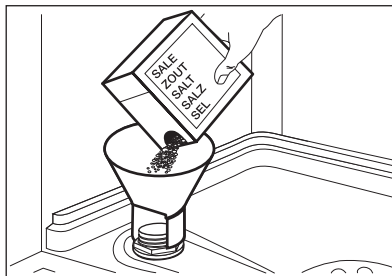

4. Távolítsa el a sótartály nyílása körül lévő sót.

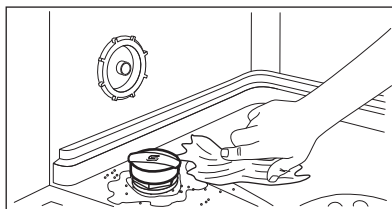

5. Csavarja vissza a kupakot az óramutató járásával megegyező irányban a sótartály bezárásához.



Víz és só juthat ki a töltés során a sótartályból. Korrózióveszély. Ennek megakadályozására, a sótartály feltöltése után indítson el egy programot.

8.2 Hogyan töltjük fel az öblítőszer-adagolót?

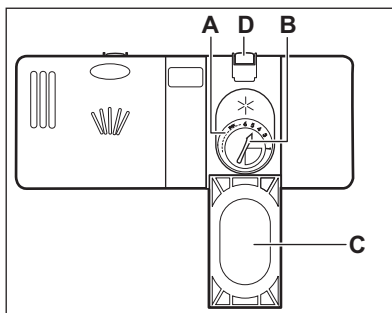

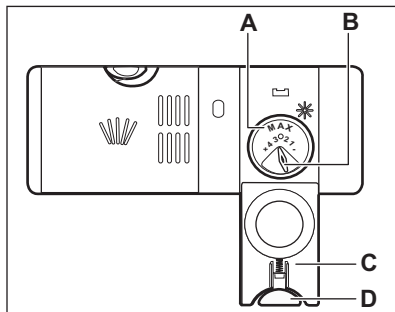
**FIGYELMEZTETÉS!**

Csak mosogatógépekhez készített öblítőszer használjon.

1. A kioldó gomb megnyomásával (D) nyissa ki a fedelet (C).

9. NAPI HASZNÁLAT

1. Nyissa ki a vízcsapot.
2. A készülék bekapcsolásához nyomja meg a be/ki gombot.

Ügyeljen, hogy a készülék programválasztási üzemmódban legyen.

- Ha világít a só visszajelző, akkor töltsse fel a sótartályt.
- Ha világít az öblítőszer-adagoló visszajelző, akkor töltsse fel az öblítőszer-adagolót.

3. Pakolja meg megfelelően a kosarakat.
4. Töltsse be a mosogatószeret. Ha kombinált mosogatószer-tablettákat használ, kapcsolja be a Multitab kiegészítő funkciót.
5. Állítsa be és indítsa el a töltet típusának és a szennyeződés mértékének megfelelő programot.

2. Töltsze az öblítőszeret az adagolóba (A), a „max” jelzésig.
3. A kiömlött öblítőszeret nedvszívó törlőkendővel távolítsa el, hogy a mosogatóprogram alatt megakadályozza a túlzott habképződést.
4. Zárja le a fedelet. Ellenőrizze, hogy reteszelt helyzetben van-e a kioldó gomb.



Elfordíthatja az adagolt mennyiség választókapcsolót (B) 1 (legkisebb mennyiség) és 4 vagy 6 (legnagyobb mennyiség) közötti állásokba.

9.1 A mosogatószer használata

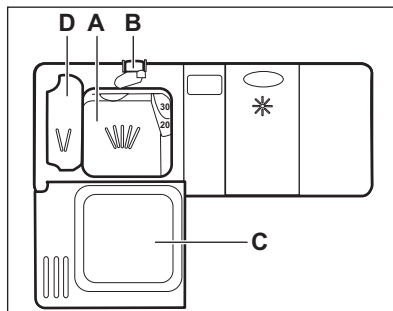

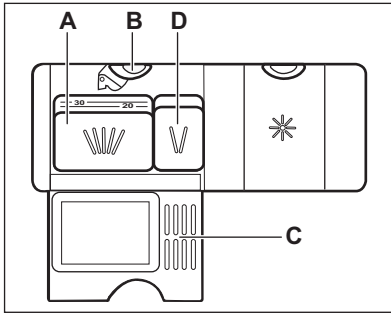

1. A kioldó gomb megnyomásával (B) nyissa ki a fedelet (C).
2. Tegye a mosogatószeret por vagy tableta formájában az adagolóba (A).
3. Ha a mosogatóprogram előmosási fázissal is rendelkezik, tegyen egy kevés mosogatószeret az előmosási mosogatószer adagolóba (D).
4. Zárja le a fedelet. Ellenőrizze, hogy reteszelt helyzetben van-e a kioldó gomb.

9.2 Program kiválasztása és elindítása

Az Auto Off funkció

Ha a készülék nem végez tevékenységet, akkor az energiafogyasztás csökkentése érdekében ez a funkció automatikusan kikapcsolja a készüléket.

A funkció az alábbiak esetén lép működésbe:

- A program befejezése után 5 perccel.
- 5 perccel azután, ha a program nem indult el.

A program indítása

1. A készülék bekapcsolásához nyomja meg a be/ki gombot. Győződjön meg arról, hogy a készülék programválasztás üzemmódban van.
2. Csukja be a készülék ajtaját.
3. Annyiszor nyomja meg a **Program** gombot, amíg meg nem jelenik a beállítandó program kijelzése.

- Ha a MyFavourite programot szeretné beállítani, nyomja meg és tartsa nyomva a **Program** gombot, míg a MyFavourite beállítás meg nem jelenik.

A kijelző a program időtartamát mutatja.

4. Állítsa be a megfelelő funkciót.
5. Nyomja meg a **Start** gombot a program elindításához.
 - A fázisjelző fény világítani kezd.
 - Megkezdődik a program időtartamának visszaszámlálása 1 perces lépésekben.

Egy program késleltetett indítással való indítása

1. Állítson be egy programot.
2. Annyiszor nyomja meg a **Delay** gombot, amíg a beállítani kívánt késleltetés meg nem jelenik a kijelzőn (1 és 24 óra között).

A kiválasztott program jelzőfénye villog.

3. Nyomja meg a(z) **Start** gombot.
4. Csukja be a készülék ajtaját a visszaszámlálás elindításához.

Amikor a visszaszámlálás véget ér, a program elindul, és megjelenik a mosási fázis jelzőfénye.

Ajtónyitás a készülék működése alatt

Ha kinyitja az ajtót egy program futása közben, a készülék leáll. Ez módosíthatja a program energiafogyasztását és időtartamát. Amikor ismét becsukja az ajtót, a visszaszámlálás a megszakítási ponttól folytatódik.



Ha a szárítási fázis alatt 30 másodpercnél hosszabb időre kinyitja az ajtót, az éppen futó program kikapcsol.

Visszaszámlálás alatt a késleltetett indítás leállítása

Ha törli a késleltetett indítást, ismét be kell állítania a programot és a funkciókat.

Nyomja meg és tartsa lenyomva egyszerre a **Program** és a **Option** gombot, míg a készülék programválasztás üzemmódba nem lép.

A program törlése

Nyomja meg és tartsa lenyomva a **Program** és **Option** gombot, míg a készülék programválasztás üzemmódba nem lép.

Egy új mosogatóprogram elindítása előtt ellenőrizze, hogy van-e mosogatószer a mosogatószer-adagolóban.

Amikor a program véget ért

Amikor a program befejeződött, a kijelző:00 értéket mutat. Nem világítanak a fázisjelző fények.

Minden gomb inaktív a be/ki gomb kivételével.

1. A készülék kikapcsolásához nyomja meg a be/ki gombot, vagy várja meg, hogy az Auto Off funkció automatikusan kikapcsolja a készüléket.
Ha azAuto Off funkció bekapcsolása előtt kinyitja az ajtót, akkor automatikusan leáll a készülék.
2. Zárja el a vízcsapot.

10. HASZNOS TANÁCSOK ÉS JAVASLATOK

10.1 Általános

Az alábbi ötletek optimális tisztítási és szárítási eredményt biztosítanak a napi használat során, valamint segítséget nyújtanak a környezet megóvásában.

- Távolítsa el a nagyobb ételmaradványokat az edényekről.
- Az edényeket ne öblítse le kézzel előzetesen. Ha szükséges, használja az előmosogatósi programot (ha van), vagy válasszon előmosogatósi fázissal rendelkező mosogatóprogramot.
- Mindig használja ki a kosarak teljes területét.
- A készülékbe való bepakolásakor ügyeljen arra, hogy a mosogatókar fűvókáiból kilépő víz teljesen elérhesse és lemoshassa az edényeket. Ügyeljen arra, hogy az edények ne érjenek egymáshoz, illetve ne fedjék le egymást.
- A mosogatószert, öblítőszert és sót használhatja különállóan, vagy használjon kombinált mosogatószer-tablettákat (pl.: „3 az 1-ben”, „4 az 1-ben”, „Mind az 1-ben”). Kövesse a csomagoláson feltüntetett utasításokat.

- Válassza ki a töltet típusának és a szennyeződés mértékének megfelelő programot. Az ECO programmal a leghatékonyabb víz- és energiafogyasztás mellett mosogathatja el a normál mértékben szennyezett edényeket és evőeszközöket.

10.2 Só, öblítőszert és mosogatószert használata

- Kizárólag sót, öblítőszert és mosogatószert használjon a mosogatógépből. Egyéb termékek károsodást okozhatnak a készülékben.
- A kombinált mosogatószert-tabletták általában 21 °dH vízkeménységhez alkalmasak. Az olyan környéken, ahol a vízkeménység túllépi ezt a határértéket, öblítőszert és sót is kell használni a kombinált mosogatószert-tabletták mellett. Azonban az olyan környéken, ahol a víz kemény vagy nagyon kemény, javasoljuk a különálló mosogatószert (további funkciókkal nem rendelkező por, gél, tabletta), öblítőszert és só használatát az optimális tisztítási és szárítási eredmény eléréséhez.

- Ha kombinált mosogatószer-tablettákat használ, akkor választhatja a Multitab kiegészítő funkciót (ha rendelkezésre áll). Ez a kiegészítő funkció növeli a tisztítás és a szárítás eredményességét a kombinált mosogatószer-tabletták használatakor.
- Rövid programok során nem oldódnak fel teljesen a mosogatószer tabletták. A mosogatószer maradványok edényeken való lerakódásának megakadályozására hosszú programoknál használja a tablettákat.
- Ne használjon a szükségesnél több mosogatószert. További információkért olvassa el a mosogatószer csomagolásán található útmutatásokat.
- Ne helyezzen a készülékbe vizet felszívó darabokat (szivacsot, rongyot).
- Távolítsa el a nagyobb ételmaradványokat az edényekről.
- Áztassa fel az edényekre égett ételt.
- Az üreges tárgyakat (pl. csészék, poharak és lábasok) nyílássalukkal lefele tegye be.
- Ellenőrizze, hogy a poharak nem érnek-e más poharakhoz.
- Az evőeszközöket és a kisebb tárgyakat helyezze az evőeszközkosárba.
- A könnyű darabokat helyezze a felső kosárba. Ügyeljen arra, hogy az eszközök ne mozdulhassanak el.
- A mosogatóprogram elindítása előtt győződjön meg arról, hogy a szűrőkarok szabadon mozoghatnak.

10.3 Mit tegyek, ha szeretném abbahagyni a kombinált mosogatószer-tabletták használatát?

Külön mosogatószer, só és öblítőszer használatának megkezdése előtt végezze el az alábbi lépéseket:

1. Állítsa be a legmagasabb szintet a vízlágyítóban.
2. Ellenőrizze, hogy tele van-e a sótartály és az öblítőszer-adagoló.
3. Indítsa el a legrövidebb programot, mely öblítési fázist tartalmaz. Ne használjon mosogatószert, és ne töltsen meg a kosarakat.
4. A program lefutása után állítsa be a vízlágyítót a lakhelyén levő vízkeménységnek megfelelően.
5. Állítsa be az adagolt öblítőszer mennyiségét.
6. Kapcsolja be az öblítőszer-adagolót.

10.4 A kosarak megtöltése

- Csak mosogatógéphez tehető darabok mosogatására használja a készüléket.
- Ne tegyen fából, szaruból, alumíniumból, ónból és rézből készült darabokat a készülékbe.

10.5 Egy program indítása előtt

A következőket ellenőrizze:

- A szűrők tiszták és megfelelően vannak elhelyezve.
- Szoros a sótartály kupakjának rögzítése.
- Nem tömődtek el a szűrőkarok.
- Van regeneráló só és öblítőszer (ha nem kombinált mosogatószer-tablettákat használ).
- Megfelelő az edények elhelyezése a kosarakban.
- A kiválasztott program megfelel a töltet típusának és a szennyeződés mértékének.
- Megfelelő mennyiségű mosogatószert használ.

10.6 A kosarak kipakolása

1. Hagyja lehűlni az edényeket, mielőtt kipakolná a készülékből. A forró edények könnyebben megsérülnek.
2. Először az alsó kosarat, majd a felső kosarat ürítse ki.



Miután a program véget ért, víz maradhat a készülék oldalfalain és ajtaján.

11. ÁPOLÁS ÉS TISZTÍTÁS



VIGYÁZAT!

Karbantartás előtt kapcsolja ki a készüléket, és húzza ki a hálózati csatlakozódugót a csatlakozóaljzatból.



Az elszennyeződött szűrők és az eltömődött szórókarok rontják a mosogatás eredményességét. Rendszeresen ellenőrizze, és szükség esetén tisztítsa meg azokat.

11.1 A szűrők tisztítása

A szűrőrendszer 3 részegységből áll.

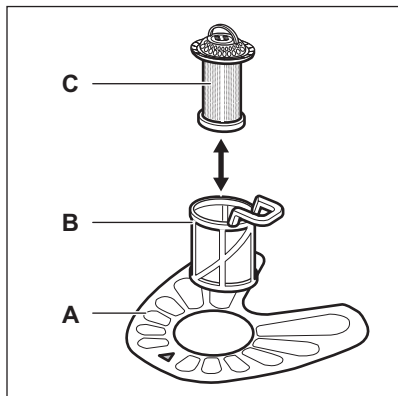

1. Az óramutató járásával ellentétesen fordítsa el a (B) szűrőt, és vegye ki.

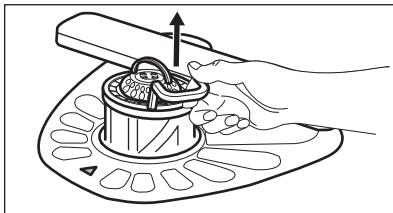
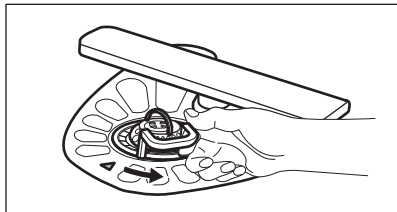

2. Húzza ki a (C) szűrőt a (B) szűrőből.
3. Vegye ki a lapos szűrőt (A).

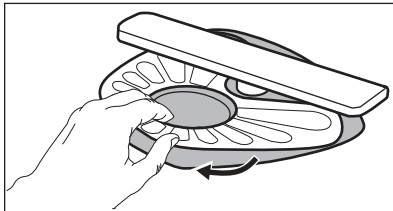

4. Vízzel tisztítsa meg a szűrőket.

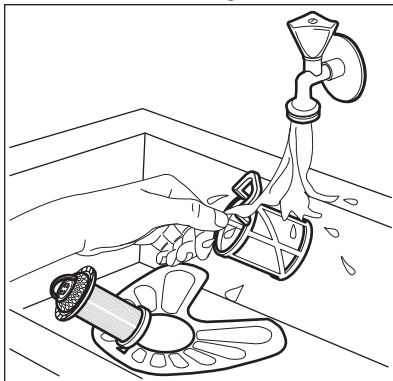

5. Győződjön meg arról, hogy nincs ételmaradvány vagy egyéb szennyeződés a vízgyűjtőben vagy annak széle körül.
6. Tegye vissza a lapos szűrőt (A) a helyére. Ügyeljen arra, hogy megfelelően helyezkedjen el a két vezetősín alatt.

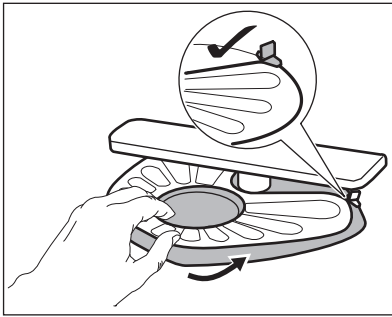

7. Szerelje vissza a szűrőket (B) és (C).
8. Tegye vissza a szűrőt (B) a lapos szűrőbe (A). Az óramutató járásával megegyező irányban forgassa, amíg nem rögzül.

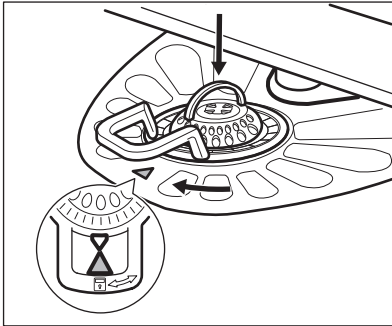

FIGYELMEZTETÉS!

A szűrők helytelen pozíciója nem kielégítő mosogatási eredményt okoz, és a készüléket is károsítja.

12. HIBAELHÁRÍTÁS

A készülék nem működik, vagy működés közben leáll. Mielőtt a márkaszervizhez fordul, győződjön meg arról, hogy saját maga képes-e a hiba elhárítására a táblázatban található információk segítségével.



VIGYÁZAT!

A nem megfelelően elvégzett javítások súlyos biztonsági kockázatot jelenthetnek a készülék felhasználója számára. Minden javítást képzett szakembernek kell elvégeznie.

11.2 A szórókarok tisztítása

Ne szerelje ki a szórókarokat. Ha a szórókarok furatai eltömődnének, a szennyeződés megmaradó részét egy hegyes végű tárggyal távolítsa el.

11.3 Külső tisztítás



- A készüléket puha, nedves ruhával tisztítsa.
- Csak semleges tisztítószerrel használjon.
- Ne használjon súrolószert, súrolószivacsot vagy oldószereket.

11.4 Belső tisztítás

- Egy puha, nedves ronggyal gondosan tisztítsa meg a készüléket, beleértve az ajtó gumi tömítését.
- Amennyiben rendszeresen rövid időtartamú programokat használ, ezek zsír- és vízkőlerakódásokat okozhatnak a készülék belsejében. Ennek megakadályozása érdekében azt javasoljuk, hogy legalább 2 havonta futtasson le egy hosszú időtartamú mosogatóprogramot.
- A készülék maximális hatékonyságának megőrzése érdekében javasoljuk, hogy havonta használja a mosogatógépekhez kifejlesztett speciális tisztítószer. Gondosan kövesse a termék csomagolásán található útmutatásokat.

Bizonyos meghibásodások esetén a kijelzőn egy riasztási kód látható.

Az előforduló hibák többsége anélkül megoldható, hogy a márkaszervizhez kellene fordulni.

Meghibásodás és riasztási kód	Lehetséges ok és megoldás
Nem lehet bekapcsolni a készüléket.	<ul style="list-style-type: none"> • Ügyeljen arra, hogy a villásdugó be legyen dugva a hálózati aljzatba. • Ellenőrizze, hogy nem oldott-e ki valamelyik biztosíték a biztosítékdobozban.
A program nem indul el.	<ul style="list-style-type: none"> • Ellenőrizze, hogy a készülék ajtaja be van-e csukva. • Nyomja meg az Start gombot. • Ha késleltetett indítás van beállítva, törölje azt, vagy várja meg a visszaszámlálás befejeződését. • A készülék megkezdte a gyanta regenerálását a víz-lágyítóban. A művelet időtartama kb. 5 perc.
A készülék nem tölt be vizet. A kijelzőn  jelenik meg.	<ul style="list-style-type: none"> • Ellenőrizze, hogy nyitva van-e a vízcsap. • Ellenőrizze, hogy a hálózati víznyomás nem túl alacsony-e. Ezzel kapcsolatban kérjen tájékoztatást a helyi vízműtől. • Ellenőrizze, hogy a vízcsap nincs-e eltömődve. • Ellenőrizze, hogy a vízbefolyó-tömlőben található szűrő nincs-e eltömődve. • Ellenőrizze, hogy a vízbefolyó-tömlő nincs-e megcsavarodva vagy megtörve.
A készülék nem engedi ki a vizet. A kijelzőn  jelenik meg.	<ul style="list-style-type: none"> • Ellenőrizze, hogy a szifon nincs-e eltömődve. • Ellenőrizze, hogy a kifolyócsőben található szűrő nincs-e eltömődve. • Ellenőrizze, hogy a belső szűrőrendszer nincs-e eltömődve. • Ellenőrizze, hogy a kifolyócső nincs-e megcsavarodva vagy megtörve.
A kifolyásgátló bekapcsolt. A kijelzőn  jelenik meg.	<ul style="list-style-type: none"> • Zárja el a vízcsapot, és forduljon a márkaszervizhez.
A készülék működés közben többször leáll, majd elindul.	<ul style="list-style-type: none"> • Ez normális. Ez optimális tisztítást és energiatakarékos működést eredményez.
A program túl hosszú ideig működik.	<ul style="list-style-type: none"> • Válassza a TimeManager kiegészítő funkciót a program idejének lerövidítéséhez. • Ha késleltetett indítás kiegészítő funkció van beállítva, törölje azt, vagy várja meg a visszaszámlálás befejeződését.
A kijelzőn a hátralevő idő értéke növekszik, és majd nem a program befejezéséig tartó időre ugrik.	<ul style="list-style-type: none"> • Ez nem hiba. A készülék megfelelően üzemel.

Meghibásodás és riasztási kód	Lehetséges ok és megoldás
A program kiegészítő funkcióit minden alkalommal újra be kell állítani.	<ul style="list-style-type: none"> • A kedvenc beállítás mentéséhez használja a MyFavourite kiegészítő funkciót.
A készülék ajtájából enyhe szivárgás észlelhető.	<ul style="list-style-type: none"> • A készülék nem áll vízszintesen. A vízszintbe állításához lazítsa vagy húzza meg az állítható lábakat (ha vannak). • A készülék ajtaja nem központosan áll az üstön. Állítson a hátsó lábon (ha van).
Nehéz becsukni a készülék ajtáját.	<ul style="list-style-type: none"> • A készülék nem áll vízszintesen. A vízszintbe állításához lazítsa vagy húzza meg az állítható lábakat (ha vannak). • Az edények és evőeszközök egyes részei kiállnak a kosarakból.
Csörgő/kopogó zaj hallatszik a készülék belsejéből.	<ul style="list-style-type: none"> • Az edények és evőeszközök elhelyezése nem megfelelő a kosarakban. Lásd a kosár megpakolására vonatkozó ismertetőt. • Ellenőrizze, hogy a szórókarok szabadon mozognak-e.
A hálózati megszakító a készülék miatt leold.	<ul style="list-style-type: none"> • A hálózati megszakító terhelhetősége (amperszáma) nem elegendő az összes háztartási készülék egyszerre történő üzemeltetéséhez. Ellenőrizze a konnektor terhelhetőségét (amperszámát) és a megszakító kapacitását, és kapcsolja ki a használatban levő készülékek egyikét. • Belső elektromos hiba a készülékben. Vegye fel a kapcsolatot egy márkaszervizzel.



A lehetséges okok megismerésére nézze meg „**Az első használat előtt**”, a „**Napi használat**” vagy a „**Hasznos tanácsok és javaslatok**” című fejezetet.

Ha a probléma ismét jelentkezik, akkor forduljon a márkaszervizhez.

A táblázatban nem található riasztási kódokkal kapcsolatban forduljon a márkaszervizhez.

Miután ellenőrizte a készüléket, kapcsolja azt ki, majd kapcsolja be újra.

12.1 A mosogatás és a szárítás eredménye nem kielégítő

Jelenség	Lehetséges ok és megoldás
A mosogatás eredménye nem kielégítő.	<ul style="list-style-type: none"> • Olvassa el a „Napi használat” és a „Hasznos tanácsok és javaslatok” c. fejezetet, valamint a kosár megtöltésére vonatkozó útmutatót. • Használjon intenzívebb mosogatóprogramot. • Ha kombinált mosogatószer-tablettákat használ, mindig kapcsolja be a Multitab kiegészítő funkciót. • Tisztítsa meg a szórókar fúvókáit és a szűrőt. Olvassa el az „Ápolás és tisztítás” című szakaszt.
A szárítás eredménye nem kielégítő.	<ul style="list-style-type: none"> • Az elmosogatott tárgyakat túl hosszú ideig hagyta a zárt készülékben. • Nincs a készülékben öblítőszer, vagy nem elegendő az adagolt öblítőszer mennyisége. Állítsa az öblítőszer-adagolót magasabb fokozatra. • Szükséges lehet a műanyag evőeszközök és edények törölközővel való szárítása. • Javasoljuk, hogy mindig használjon öblítőszer, kombinált mosogatószer-tabletták használatakor is.
Fehéres csíkok vagy kékes réteg látható a poharakon és edényeken.	<ul style="list-style-type: none"> • Túl nagy volt az adagolt öblítőszer mennyisége. Alacsonyabb szintre állítsa be az öblítőszer szintjét. • Túl sok volt a mosogatószer.
Szennyeződések és cseppnyomok vannak a poharakon és edényeken.	<ul style="list-style-type: none"> • Nem elegendő az adagolt öblítőszer mennyisége. Magasabb szintre állítsa be az öblítőszer szintjét. • Lehet, hogy az öblítőszer minősége az oka.
Nedvesek az edények.	<ul style="list-style-type: none"> • Nem szerepel szárítási fázis a programban, vagy alacsony a szárítási fázis hőmérséklete. • Az öblítőszer-adagoló üres. • Lehet, hogy az öblítőszer minősége az oka. • Lehet, hogy a kombinált mosogatószer-tabletták minősége az oka. Próbálkozzon másik márkával, vagy töltsen fel az öblítőszer-adagolót, és kombinált mosogatószer-tablettákkal együtt használja az öblítőszer. • Hagyja a mosogatógép ajtaját résnyire nyitva egy kis időre, mielőtt kikapcsolja az edényeket.
A készülék belseje nedves.	<ul style="list-style-type: none"> • Ez nem hiba. A jelenséget az okozza, hogy a levegőben levő nedvesség kicsapódik a falakon.
Szokatlan habképződés mosogatás közben.	<ul style="list-style-type: none"> • Csak mosogatógépekhez készült mosogatószert használjon. • Szivárog az öblítőszer-adagoló. Vegye fel a kapcsolatot egy márkaszervizzel.

Jelenség	Lehetséges ok és megoldás
Rozsdafoltok láthatók az evőeszközökön.	<ul style="list-style-type: none"> Túl sok a só a mosogatáshoz használt vízben. Lásd „A vízlágyító” c. fejezetet. Ezüst és rozsdamentes evőeszközöket helyezett egymás mellé. Ne helyezzen egymáshoz közel ezüst és rozsdamentes tárgyakat.
Mosogatószer marad a program végén a mosogató-szer-adagolóban.	<ul style="list-style-type: none"> A mosogatószer-tabletta beragadt az adagolóba, és ezért nem teljesen mosta ki a víz. A víz nem tudja kimosni a mosogatószert az adagolóból. Ellenőrizze, hogy a szórókar nincs-e eltömődve. Ellenőrizze, hogy a kosarakba helyezett eszközök nem akadályozzák-e a mosogatószer-adagoló fedelének kinyitását.
A készülék belsejében kellemetlen szag észlelhető.	<ul style="list-style-type: none"> Lásd a „Belső tisztítás” című szakaszt.
Vízkölerakódás látható az evőeszközökön, az üstön és az ajtó belsején.	<ul style="list-style-type: none"> Lásd „A vízlágyító” c. fejezetet.
Az edények fénytelené válnak, elszíneződtek vagy sérültek.	<ul style="list-style-type: none"> Ellenőrizze, hogy kizárólag mosogatógépből tisztítható tárgyakat helyezett-e a készülékbe. Óvatosan végezze a kosarakba való be- és kipakolást. Lásd a kosár megpakolására vonatkozó ismertetőt. A kényes darabokat helyezze a felső kosárba.



A lehetséges okok megismerésére nézze meg „**Az első használat előtt**”, a „**Napi használat**” vagy a „**Hasznos tanácsok és javaslatok**” című fejezetet.

13. MŰSZAKI INFORMÁCIÓK

Méreték	Szélesség / magasság / mélység (mm)	446/850/615
Elektromos csatlakoztatás ¹⁾	Feszültség (V)	220 - 240
	Frekvencia (Hz)	50
Hálózati víznyomás	Min. / max. bar (MPa)	0.5 (0.05) / 8 (0.8)
Vízellátás	Hidegvíz vagy melegvíz ²⁾	maximum 60 °C
Kapacitás	Teríték	9

Energiafogyasztás	Bekapcsolva hagyva (W)	5.0
Energiafogyasztás	Kikapcsolt állapotban (W)	0.10

1) A további értékeket lásd az adattáblán.

2) Ha a melegvíz alternatív energiaforrásból származik (pl. napelemek, szélenergia), akkor az energiafogyasztás csökkentése érdekében használja a melegvíz-vezetékét.

14. KÖRNYEZETVÉDELMI TUDNIVALÓK

A  következő jelzéssel ellátott anyagokat hasznosítsa újra. Újrahasznosításhoz tegye a megfelelő konténerekbe a csomagolást. Járuljon hozzá környezetünk és egészségünk védelméhez, és hasznosítsa újra az elektromos és elektronikus hulladékot. A

 tiltó szimbólummal ellátott készüléket ne dobja a háztartási hulladék közé. Juttassa el a készüléket a helyi újrahasznosító telepre, vagy lépjen kapcsolatba a hulladékkezelésért felelős hivatallal.

SPIS TREŚCI

1. INFORMACJE DOTYCZĄCE BEZPIECZEŃSTWA.....	26
2. WSKAZÓWKI DOTYCZĄCE BEZPIECZEŃSTWA.....	27
3. OPIS URZĄDZENIA.....	29
4. PANEL STEROWANIA	30
5. PROGRAMY.....	31
6. USTAWIENIA.....	32
7. OPCJE.....	35
8. PRZED PIERWSZYM UŻYCIEM.....	36
9. CODZIENNA EKSPLOATACJA.....	37
10. WSKAZÓWKI I PORADY.....	39
11. KONSERWACJA I CZYSZCZENIE.....	41
12. ROZWIĄZYWANIE PROBLEMÓW.....	42
13. DANE TECHNICZNE.....	46

Z MYŚLĄ O TOBIE

Dziękujemy za zakup urządzenia Electrolux. Jest ono owocem dziesięcioleci doświadczeń i innowacji. To pomysłowe i stylowe urządzenie zostało zaprojektowane z myślą o Tobie. Używając je, możesz mieć zawsze pewność uzyskania wspaniałych efektów.

Witamy w świecie marki Electrolux!

Zapraszamy na naszą witrynę internetową, aby:



Otrzymać wskazówki dotyczące użytkowania, broszury, pomoc w rozwiązywaniu problemów oraz informacje dotyczące serwisu:

www.electrolux.com/webselfservice



Zarejestrować swój produkt i uprościć jego obsługę serwisową:

www.registerelectrolux.com



Nabyć akcesoria, materiały eksploatacyjne i oryginalne części zamienne do swojego urządzenia:

www.electrolux.com/shop

OBSŁUGA KLIENTA

Zalecamy stosowanie oryginalnych części zamiennych.

Kontaktując się z autoryzowanym centrum serwisowym, należy przygotować poniższe dane: model, numer produktu, numer seryjny.

Stosowne informacje można znaleźć na tabliczce znamionowej.



Ostrzeżenie / Przestroga – Informacje dotyczące bezpieczeństwa



Ogólne informacje i wskazówki



Informacje dotyczące środowiska naturalnego

Producent zastrzega sobie możliwość wprowadzenia zmian bez wcześniejszego powiadomienia.

1. ⚠ INFORMACJE DOTYCZĄCE BEZPIECZEŃSTWA

Przed instalacją i rozpoczęciem eksploatacji urządzenia należy uważnie zapoznać się z załączoną instrukcją obsługi. Producent nie odpowiada za uszkodzenia i obrażenia ciała spowodowane nieprawidłową instalacją i eksploatacją. Należy zachować instrukcję wraz z urządzeniem do wykorzystania w przyszłości.

1.1 Bezpieczeństwo dzieci i osób o ograniczonych zdolnościach ruchowych, sensorycznych lub umysłowych

- Urządzenie mogą obsługiwać dzieci po ukończeniu ósmego roku życia oraz osoby o ograniczonych zdolnościach fizycznych, sensorycznych lub umysłowych, a także nieposiadające odpowiedniej wiedzy lub doświadczenia, jeśli będą one nadzorowane lub zostaną poinstruowane w zakresie bezpiecznego korzystania z urządzenia i będą świadome związanych z tym zagrożeń.
- Nie pozwalać, aby dzieci bawiły się urządzeniem.
- Wszystkie detergenty należy przechowywać poza zasięgiem dzieci.
- Dzieci i zwierzęta domowe nie powinny znajdować się w pobliżu urządzenia, gdy jego drzwi są otwarte.
- Czyszczeniem i konserwacją nie mogą zajmować się dzieci bez nadzoru dorosłych.

1.2 Ogólne zasady bezpieczeństwa

- Urządzenie jest przeznaczone do użytku w gospodarstwie domowym oraz do podobnych zastosowań, w takich miejscach, jak:
 - gospodarstwa rolne, kuchnie w obiektach sklepowych, biurowych oraz innych placówkach pracowniczych;

- do obsługi przez klientów w hotelach, motelach, obiektach noclegowych i innych obiektach mieszkalnych.
- Nie zmieniać parametrów technicznych urządzenia.
- Robocze ciśnienie wody (minimalne i maksymalne) musi mieścić się w granicach 0.5 (0.05) / 8 (0.8) barów (Mpa).
- Maksymalna liczba kompletów wynosi 9 .
- Jeśli przewód zasilający jest uszkodzony, ze względów bezpieczeństwa musi go wymienić producent, autoryzowane centrum serwisowe lub inna wykwalifikowana osoba.
- Noże oraz inne ostre sztucce należy wkładać do kosza na sztucce ostrzami skierowanymi w dół lub poziomo.
- Nie pozostawiać otwartych drzwi urządzenia bez nadzoru, aby nie dopuścić do potknięcia się o drzwi.
- Przed przystąpieniem do konserwacji należy wyłączyć urządzenie i wyjąć wtyczkę przewodu zasilającego z gniazda elektrycznego.
- Urządzenia nie wolno czyścić wodą pod ciśnieniem ani parą wodną.
- Wykładzina podłogowa nie może zasłaniać otworów wentylacyjnych w podstawie (jeśli dotyczy).
- Urządzenie należy podłączyć do instalacji wodociągowej za pomocą nowego zestawu węży dostarczonych w komplecie z urządzeniem. Nie wolno używać starego zestawu węży.

2. WSKAZÓWKI DOTYCZĄCE BEZPIECZEŃSTWA

2.1 Instalacja

- Usunąć wszystkie elementy opakowania.
- Nie instalować ani nie używać uszkodzonego urządzenia.
- Nie instalować ani nie używać urządzenia w miejscach, w których panuje temperatura poniżej 0°C.
- Postępować zgodnie z instrukcją instalacji dostarczoną wraz z urządzeniem.

2.2 Podłączenie do sieci elektrycznej



OSTRZEŻENIE!

Występuje zagrożenie pożarem i porażeniem prądem elektrycznym.

- Urządzenie musi być uziemione.
- Należy upewnić się, że informacje o podłączeniu elektrycznym podane na tabliczce znamionowej są zgodne z parametrami instalacji zasilającej. W przeciwnym razie należy skontaktować się z elektrykiem.
- Należy używać wyłącznie prawidłowo zamontowanego gniazda elektrycznego z uziemieniem.
- Nie stosować rozgałęźników ani przedłużaczy.
- Należy zwrócić uwagę, aby nie uszkodzić wtyczki ani przewodu zasilającego. Wymiany przewodu zasilającego można dokonać wyłącznie w naszym autoryzowanym centrum serwisowym.
- Podłączyć wtyczkę do gniazda elektrycznego dopiero po zakończeniu instalacji. Należy zadbać o to, aby w zainstalowanym urządzeniu wtyczka przewodu zasilającego była łatwo dostępna.
- Odłączając urządzenie, nie ciągnąć za przewód zasilający. Zawsze ciągnąć za wtyczkę.
- Urządzenie spełnia wymogi dyrektyw EWG.
- Dotyczy tylko Wielkiej Brytanii i Irlandii. Urządzenie wyposażono we wtyczkę zasilającą z bezpiecznikiem 13 A. Jeśli zachodzi konieczność wymiany bezpiecznika we wtyczce zasilającej, należy użyć bezpiecznika: 13 amp ASTA (BS 1362).

2.3 Podłączenie do sieci wodociągowej

- Należy zwrócić uwagę, aby nie uszkodzić węży wodnych.
- Przed podłączeniem urządzenia do nowych rur lub do rur, których nie używano przez dłuższy czas, należy zapewnić przepływ wody i odczekać, aż będzie ona czysta.

- Przy pierwszym uruchomieniu urządzenia należy sprawdzić, czy nie ma wycieków.
- Waż dopływowy wyposażono w zawór bezpieczeństwa i ścianki z wewnętrznym przewodem zasilającym.

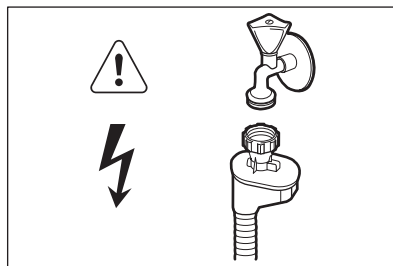

OSTRZEŻENIE!

Niebezpieczne napięcie.

- W razie uszkodzenia węża dopływowego należy natychmiast wyjąć wtyczkę z gniazda elektrycznego. Należy skontaktować się z autoryzowanym centrum serwisowym w celu wymiany węża dopływowego.

2.4 Przeznaczenie

- Nie siadać ani nie stawać na otwartych drzwiach urządzenia.
- Detergenty do zmywarki są niebezpieczne. Należy przestrzegać instrukcji bezpieczeństwa podanych na opakowaniu detergentu.
- Nie pić wody z urządzenia ani nie wykorzystywać jej do zabawy.
- Nie wyjmować naczyń z urządzenia przed zakończeniem programu. Na naczyniach może znajdować się detergent.
- Po otwarciu drzwi w czasie pracy urządzenia może dojść do uwolnienia gorącej pary.
- Nie umieszczać w urządzeniu, na nim ani w jego pobliżu łatwopalnych substancji ani przedmiotów nasączonych łatwopalnymi substancjami.

2.5 Serwis

- Aby zlecić naprawę urządzenia, należy skontaktować się z autoryzowanym centrum serwisowym. Zaleca się stosowanie wyłącznie oryginalnych części zamiennych.
- Kontaktując się z autoryzowanym centrum serwisowym, należy przygotować następujące dane z tabliczki znamionowej.
Model:
Numer produktu:
Numer seryjny:

2.6 Utylizacja



OSTRZEŻENIE!

Występuje zagrożenie odniesieniem obrażeń ciała lub uduszeniem.

- Odłączyć urządzenie od źródła zasilania.
- Odciąć i wyrzucić przewód zasilający.
- Wymontować zatrzask drzwi, aby uniemożliwić zamknięcie się drzwi lub zwierząt w urządzeniu.

3. OPIS URZĄDZENIA

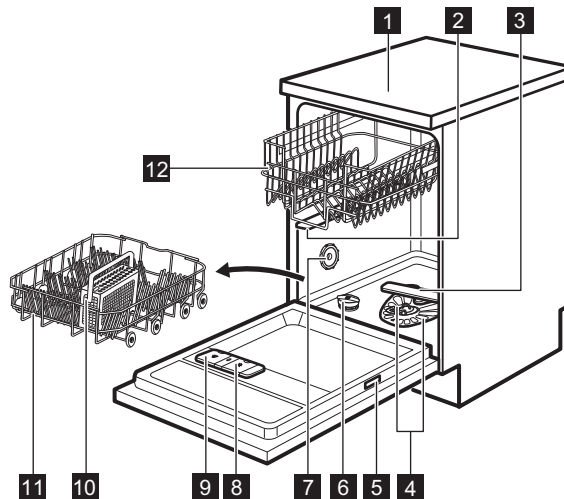

- | | |
|----------------------------------|---|
| 1 Błat roboczy | 8 Dozownik płynu nabyliczającego |
| 2 Górne ramię spryskujące | 9 Dozownik detergentu |
| 3 Dolne ramię spryskujące | 10 Kosz na sztućce |
| 4 Filtry | 11 Dolny kosz |
| 5 Tabliczka znamionowa | 12 Górny kosz |
| 6 Zbiornik soli | |
| 7 Otwór wentylacyjny | |

4. PANEL STEROWANIA

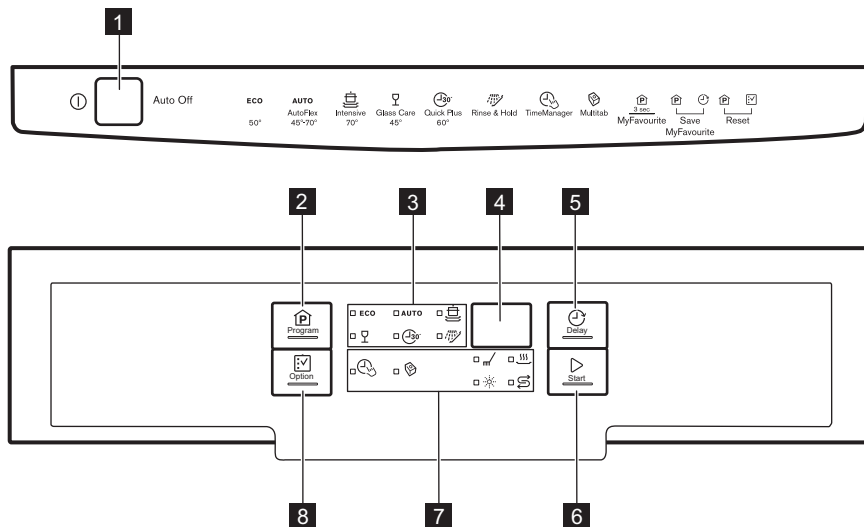





- 1** Przycisk wł./wył.
- 2** Przycisk **Program**
- 3** Wskaźniki programów
- 4** Wyświetlacz
- 5** Przycisk **Delay**
- 6** Przycisk **Start**
- 7** Wskaźniki
- 8** Przycisk **Option**

4.1 Wskaźniki

Wskaźnik	Opis
	Faza zmywania. Włącza się podczas fazy zmywania.
	Faza suszenia. Zapala się podczas fazy suszenia.
	Wskaźnik funkcji Multitab.
	Wskaźnik soli. W trakcie programu wskaźnik ten jest zawsze wyłączony.
	Wskaźnik płynu nablyszczającego. W trakcie programu wskaźnik ten jest zawsze wyłączony.
	Wskaźnik funkcji TimeManager.

5. PROGRAMY

Program	Stopień zabrudzenia Rodzaj załadunku	Fazy programu	Opcje
ECO 1)	<ul style="list-style-type: none"> • Średnie • Naczynia stołowe i sztućce 	<ul style="list-style-type: none"> • Zmywanie wstępne • Zmywanie 50°C • Płukania • Suszenie 	<ul style="list-style-type: none"> • TimeManager • Multitab
AUTO 2)	<ul style="list-style-type: none"> • Dowolne • Naczynia stołowe, garnki i patelnie 	<ul style="list-style-type: none"> • Zmywanie wstępne • Zmywanie od 45°C do 70°C • Płukania • Suszenie 	<ul style="list-style-type: none"> • Multitab
 3)	<ul style="list-style-type: none"> • Duże • Naczynia stołowe, sztućce, garnki i patelnie 	<ul style="list-style-type: none"> • Zmywanie wstępne • Zmywanie 70°C • Płukania • Suszenie 	<ul style="list-style-type: none"> • TimeManager • Multitab
	<ul style="list-style-type: none"> • Średnie lub lekkie • Delikatne naczynia i szkło 	<ul style="list-style-type: none"> • Zmywanie 45°C • Płukania • Suszenie 	<ul style="list-style-type: none"> • Multitab
 4)	<ul style="list-style-type: none"> • Świeże • Naczynia stołowe i sztućce 	<ul style="list-style-type: none"> • Zmywanie 60°C lub 65°C • Płukania 	<ul style="list-style-type: none"> • Multitab
 5)	<ul style="list-style-type: none"> • Dowolne 	<ul style="list-style-type: none"> • Zmywanie wstępne 	

1) W tym programie uzyskuje się największą efektywność zużycia wody i energii elektrycznej podczas zmywania średnio zabrudzonych naczyń i sztućców. (Jest to standardowy program dla ośrodków przeprowadzających testy).





2) Urządzenie rozpoznaje stopień zabrudzenia oraz ilość naczyń znajdujących się w koszach. Automatycznie reguluje temperaturę i ilość wody, a także zużycie energii oraz czas trwania programu.

3) Ten program obejmuje fazę płukania w wysokiej temperaturze, aby zapewnić większą higienę zmywania naczyń. Podczas płukania temperatura pozostaje na poziomie 70°C przez co najmniej 10 minut.

4) Program ten umożliwia zmywanie świeżo zabrudzonych naczyń. Program pozwala w krótkim czasie uzyskać dobre efekty zmywania.

5) Program ten umożliwia szybkie opłukanie naczyń, aby zapobiec przywieraniu resztek żywności do naczyń i powstawaniu nieprzyjemnych zapachów. W tym programie nie należy stosować detergentu.

5.1 Parametry eksploatacyjne

Program 1)	Zużycie wody (l)	Zużycie energii (kWh)	Czas trwania (min)
ECO	9.5	0.789	225
AUTO	6 - 11	0.5 - 1.2	40 - 140
	11 - 13	1.3 - 1.4	140 - 160
	11 - 12	0.7 - 0.8	70 - 80
	8	0.8	30
	4	0.1	14

1) Parametry eksploatacyjne mogą ulec zmianie w zależności od ciśnienia i temperatury wody, zmian w napięciu zasilania, użytych opcji oraz ilości naczyń.

5.2 Informacje dla ośrodków przeprowadzających testy

Aby uzyskać więcej informacji na temat wyników testu, należy wysłać wiadomość e-mail na adres:

info.test@dishwasher-production.com

Należy zapisać numer produktu (PNC) podany na tabliczce znamionowej.

6. USTAWIENIA

6.1 Tryb wyboru programów i tryb użytkownika

Gdy urządzenie znajduje się w trybie wyboru programów, można ustawić program i przejść do trybu użytkownika.

W trybie użytkownika można zmienić następujące ustawienia:

- Poziom zmiękczenia wody odpowiednio do twardości wody.
- Włączenie lub wyłączenie sygnału dźwiękowego zakończenia programu.
- Wyłączenie lub wyłączenie dozownika płynu nabyśszczającego przy jednoczesnym korzystaniu z opcji Multitab bez płynu nabyśzczającego.

Ustawienia te zostaną zapisane do czasu ich ponownej zmiany.

Ustawianie trybu wyboru programów

Urządzenie jest w trybie wyboru programów, gdy wskaźnik programu **ECO** jest włączony, a na wyświetlaczu pokazany jest czas trwania programu.

Po włączeniu urządzenia znajduje się ono zwykle w trybie wyboru programów. Jeśli jednak tak się nie stanie, tryb wyboru programów można ustawić w następujący sposób:

Nacisnąć jednocześnie i przytrzymać przyciski **Program** i **Option**, aż urządzenie znajdzie się w trybie wyboru programów.

6.2 Zmiękczenie wody

Zmiękczacze usuwa z wody substancje mineralne, które mogą mieć negatywny wpływ na efekty zmywania lub na pracę urządzenia.

Im wyższa zawartość substancji mineralnych, tym twardsza jest woda. Twardość wody jest mierzona w równoważnych skalach.

Zmiękczenie należy dostosować do stopnia twardości wody doprowadzonej

do urządzenia. W lokalnym zakładzie wodociągowym można uzyskać informację na temat twardości wody. Istotne jest ustawienie właściwego poziomu zmiękczenia wody, aby zapewnić dobre efekty zmywania.

Twardość wody

Stopnie niemieckie (°dH)	Stopnie francuskie (°fH)	mmol/l	Stopnie Clarka	Poziom zmiękczenia wody
47 - 50	84 - 90	8.4 - 9.0	58 - 63	10
43 - 46	76 - 83	7.6 - 8.3	53 - 57	9
37 - 42	65 - 75	6.5 - 7.5	46 - 52	8
29 - 36	51 - 64	5.1 - 6.4	36 - 45	7
23 - 28	40 - 50	4.0 - 5.0	28 - 35	6
19 - 22	33 - 39	3.3 - 3.9	23 - 27	5 1)
15 - 18	26 - 32	2.6 - 3.2	18 - 22	4
11 - 14	19 - 25	1.9 - 2.5	13 - 17	3
4 - 10	7 - 18	0.7 - 1.8	5 - 12	2
<4	<7	<0.7	< 5	1 2)

1) Ustawienie fabryczne.

2) Przy tym poziomie nie stosować soli.

Podczas stosowania tabletek wieloskładnikowych zawierających sól, gdy twardość wody wynosi poniżej 21°dH, można ustawić najniższy poziom zmiękczenia wody. Spowoduje to wyłączenie wskaźnika poziomu soli.

Podczas stosowania standardowych tabletek z detergentem lub tabletek wieloskładnikowych niezawierających soli należy ustawić prawidłowy poziom twardości wody, aby wskaźnik poziomu soli był wyłączony.

Ustawianie poziomu zmiękczenia wody

Urządzenie musi być w trybie wyboru programów.

1. Aby uruchomić tryb użytkownika, nacisnąć jednocześnie i przytrzymać przyciski **Delay** i **Start**, aż wskaźniki

ECO, **AUTO** i  zaczną migać, a wyświetlacz będzie pusty.

2. Nacisnąć **Program**.

- Wskaźniki **AUTO** i  zgasną.

- Wskaźnik **ECO** będzie nadal migał.

- Na wyświetlaczu pojawi się aktualne ustawienie: np. $5 \text{ } \bar{L}$ = poziom 5.

3. Nacisnąć kilkakrotnie **Program**, aby zmienić ustawienie.
4. Nacisnąć przycisk wł./wyt., aby potwierdzić ustawienie.

6.3 Dozownik płynu nablyszczającego

Płyn nablyszczający umożliwia wysuszenie naczyń bez smug i plam.

Płyn nabłyszczający jest uwalniany automatycznie w fazie gorącego płukania.





Stosowanie płynu nabłyszczającego i tabletek wieloskładnikowych

Gdy włączona jest opcja Multitab, dozownik płynu nabłyszczającego w dalszym ciągu dawkuje płyn. Można jednak wyłączyć dozownik płynu nabłyszczającego. W tym przypadku efekty suszenia mogą nie być zadowalające.

Gdy dozownik płynu nabłyszczającego jest wyłączony, wskaźnik płynu nabłyszczającego jest zawsze wyłączony.

Wyłączanie dozownika płynu nabłyszczającego

Urządzenie musi być w trybie wyboru programów.

1. Aby uruchomić tryb użytkownika, nacisnąć jednocześnie i przytrzymać przyciski **Delay** i **Start**, aż wskaźniki **ECO**, **AUTO** i  zaczną migać, a wyświetlacz będzie pusty.
2. Nacisnąć **Option**.
 - Wskaźniki **ECO** i  zgasną.
 - Wskaźnik **AUTO** będzie nadal migał.
 - Na wyświetlaczu pojawi się aktualne ustawienie.
 -  **d** = dozownik płynu nabłyszczającego włączony.
 -  **d** = dozownik płynu nabłyszczającego wyłączony.
3. Nacisnąć **Option**, aby zmienić ustawienie.
4. Nacisnąć przycisk wł./wył., aby potwierdzić ustawienie.





6.4 Sygnały dźwiękowe

Sygnały dźwiękowe są emitowane w przypadku nieprawidłowego działania urządzenia. Tych sygnałów dźwiękowych nie można wyłączyć.

Sygnał dźwiękowy może być również emitowany po zakończeniu programu. Domyślnie sygnał ten jest wyłączony, ale można go włączyć.

Włączanie sygnału dźwiękowego zakończenia programu

Urządzenie musi być w trybie wyboru programów.

1. Aby uruchomić tryb użytkownika, nacisnąć jednocześnie i przytrzymać przyciski **Delay** i **Start**, aż wskaźniki **ECO**, **AUTO** i  zaczną migać, a wyświetlacz będzie pusty.
2. Nacisnąć **Delay**
 - Wskaźniki **ECO** i **AUTO** zgasną.
 - Wskaźnik  będzie nadal migał.
 - Na wyświetlaczu pojawi się aktualne ustawienie:
 -  **b** = Sygnał dźwiękowy wyłączony.
 -  **b** = Sygnał dźwiękowy włączony.
3. Nacisnąć **Delay**, aby zmienić ustawienie.
4. Nacisnąć przycisk wł./wył., aby potwierdzić ustawienie.

6.5 MyFavourite

Ta opcja umożliwia ustawienie i zapisanie w pamięci najczęściej używanego programu.

Można zapisać w pamięci 1 program. Wprowadzenie nowego ustawienia powoduje anulowanie poprzedniego.

Ustawianie programu MyFavourite

Nacisnąć i przytrzymać **Program**, aż włączą się wskaźniki związane z programem MyFavourite i opcjami. Na wyświetlaczu pojawi się wskazanie czasu trwania programu.

Zapisywanie programu MyFavourite

1. Ustawić program do zapisania w pamięci

Wraz z programem można również ustawić dostępne opcje.

7. OPCJE



Żądane opcje należy zawsze włączać przed uruchomieniem programu. Opcji nie można włączać ani wyłączać w trakcie programu.



Nie wszystkie opcje są ze sobą zgodne. Po wybraniu niezgodnych ze sobą opcji urządzenie automatycznie wyłączy jedną lub większą liczbę opcji. Tylko wskaźniki aktywnych opcji pozostaną wówczas włączone.

7.1 Multitab

Włączyć tę opcję w przypadku stosowania tabletek wieloskładnikowych z solą, płynem nabylszczającym i detergentem. Mogą one zawierać także inne środki do mycia lub płukania.

Opcja ta powoduje wyłączenie dozowania soli. Nie włącza się wskaźnik soli.

Użycie tej opcji powoduje wydłużenie czasu trwania programu w celu poprawy efektów zmywania i suszenia podczas używania tabletek wieloskładnikowych.

Multitab nie jest opcją stałą, dlatego należy ją włączać przy każdym cyklu.

Włączanie opcji Multitab

Naciskać **Option**, aż włączy się wskaźnik



2. Nacisnąć jednocześnie i przytrzymać przyciski **Program** i **Delay**, aż wskaźniki programu i opcji zaczną migać przez kilka sekund.

Jeśli opcja nie jest dostępna w danym programie, jej wskaźnik nie zapala się lub miga przez kilka sekund, a następnie gaśnie.

Wyświetlacz wyświetli aktualny czas trwania programu.

7.2 TimeManager

Ta opcja powoduje zwiększenie ciśnienia oraz temperatury wody. Fazy zmywania i suszenia zostają skrócone.

Całkowity czas trwania programu skraca się o około 50%.

Efekty zmywania są takie same jak dla programu o standardowym czasie trwania. Jedynie skuteczność suszenia może być niższa.

Włączanie opcji TimeManager

Naciskać **Option**, aż włączy się wskaźnik



Jeśli opcja nie jest dostępna w danym programie, jej wskaźnik nie zaświeca się lub miga przez kilka sekund, a następnie gaśnie.

Wyświetlacz wyświetli zaktualizowany czas trwania programu.

8. PRZED PIERWSZYM UŻYCIEM

1. Sprawdzić, czy bieżący poziom zmiękczenia wody odpowiada twardości wody doprowadzanej do urządzenia. Jeśli nie, dostosować poziom zmiękczenia wody.
2. Napełnić zbiornik soli.
3. Napełnić dozownik płynu nabyłyszczającego.
4. Otworzyć zawór wody.
5. Uruchomić program, aby usunąć wszelkie pozostałości poprodukcyjne mogące wciąż znajdować się w urządzeniu. Nie należy stosować detergentu ani umieszczać naczyń w koszach.

Po uruchomieniu programu urządzenie zaczyna doprowadzać żywicę do zmiękczacza wody – może to potrwać do 5 minut. Może wydawać się, że urządzenie nie pracuje. Program rozpoczyna się dopiero po zakończeniu tego procesu. Proces ten jest powtarzany co pewien czas.

8.1 Zbiornik soli



UWAGA!

Stosować wyłącznie sól przeznaczoną do zmywarek.

Sól jest używana do aktywowania żywicy w zmiękczaczu wody oraz zapewnia dobre rezultaty zmywania podczas codziennej eksploatacji.

Napełnianie zbiornika soli

1. Obrócić pokrywkę zbiornika soli w lewo i ją zdjąć.
2. Wlać 1 litr wody do zbiornika soli (tylko za pierwszym razem).
3. Napełnić zbiornik soli solą do zmywarek.

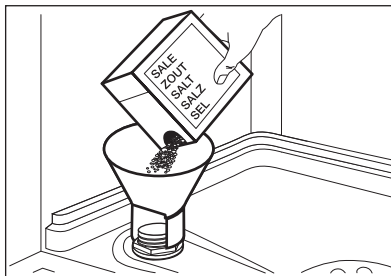

4. Usunąć sól rozsypaną wokół otworu zbiornika soli.

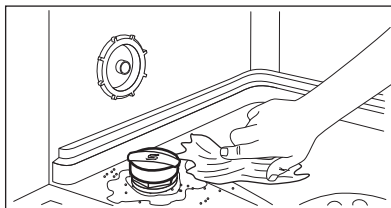

5. Obrócić pokrywkę zbiornika soli w prawo, aby zamknąć zbiornik soli.



Podczas napełniania zbiornika soli może się z niego wydostawać woda i sól. Zagrożenie wystąpieniem korozji. Aby tego uniknąć, po napełnieniu zbiornika soli należy uruchomić program.

8.2 Napełnianie dozownika płynu nabyłyszczającego

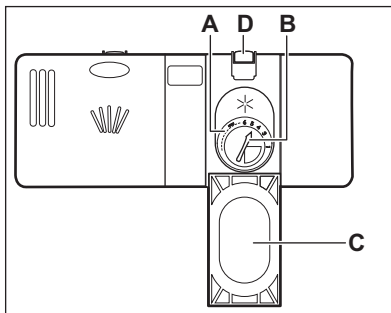

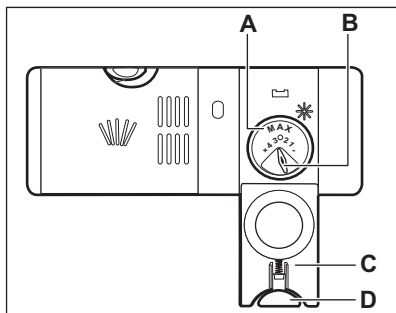
**UWAGA!**

Należy stosować wyłącznie płyn nablyszczający przeznaczony do zmywarek.

1. Nacisnąć przycisk zwalniający (D), aby otworzyć pokrywę (C).

2. Wlać płyn nablyszczający do dozownika (A), aż osiągnie poziom napełnienia „max”.
3. Rozlany płyn nablyszczający należy zetrzeć za pomocą chłonnej szmatki, aby zapobiec powstaniu zbyt dużej ilości piany.
4. Zamknąć pokrywę. Upewnić się, że przycisk zwalniający jest odpowiednio zablokowany.



Dozowanie płynu nablyszczającego można wyregulować za pomocą pokrętki (B) między pozycją 1 (najmniejsza ilość) a pozycją 4 lub 6 (największa ilość).

9. CODZIENNA EKSPLOATACJA

1. Odkręcić zawór wody.
2. Nacisnąć przycisk wł./wyt., aby włączyć urządzenie.
Upewnić się, że urządzenie jest w trybie wyboru programów.
 - Jeśli świeci się wskaźnik soli, napełnić zbiornik soli.
 - Jeśli świeci się wskaźnik płynu nablyszczającego, napełnić dozownik płynu nablyszczającego.
3. Załadować kosze.
4. Dodać detergent. Aby stosować tabletki wieloskładnikowe, należy włączyć funkcję Multitab.
5. Ustawić i uruchomić odpowiedni program dla określonego rodzaju naczyń i poziomu zabrudzenia.

9.1 Stosowanie detergentu

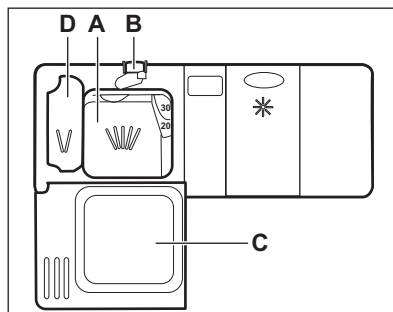

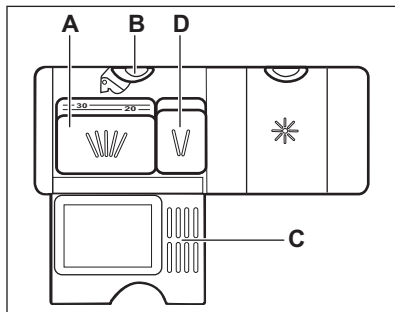

1. Nacisnąć przycisk zwalniający (B), aby otworzyć pokrywę (C).
2. Umieścić detergent, w postaci proszku lub tabletki, w przegródce (A).
3. Jeżeli wybrano program obejmujący zmywanie wstępne, należy umieścić niewielką ilość detergentu w przegródce (D).
4. Zamknąć pokrywę. Upewnić się, że przycisk zwalniający jest odpowiednio zablokowany.

9.2 Ustawianie i uruchamianie programu

Funkcja Auto Off

Funkcja ta służy do zmniejszenia zużycia energii elektrycznej przez automatyczne wyłączenie urządzenia, gdy nie jest ono używane.

Funkcja uruchamia się:

- Po upływie 5 minut od zakończenia programu.
- Po upływie 5 minut, jeśli nie uruchomiono programu.

Uruchamianie programu

1. Nacisnąć przycisk wł./wył., aby włączyć urządzenie. Upewnić się, że urządzenie jest w trybie wyboru programów.
2. Zamknąć drzwi urządzenia.
3. Nacisnąć kilkakrotnie **Program**, aż włączy się wskaźnik wybranego programu.

- Aby wybrać program MyFavourite, nacisnąć i przytrzymać **Program**, aż pojawi się ustawienie MyFavourite.

Wyświetlacz wyświetli czas trwania programu.

4. Ustawić odpowiednie opcje.

5. Nacisnąć **Start**, aby uruchomić program.

- Włączy się wskaźnik fazy zmywania.
- Czas trwania programu będzie odliczany skokowo co 1 minutę.

Uruchamianie programu z opóźnieniem

1. Ustawić program.
2. Nacisnąć kilkakrotnie **Delay**, aż na wyświetlaczu pojawi się żądany czas opóźnienia (od 1 do 24 godzin).

Wskaźnik wybranego programu miga.

3. Nacisnąć **Start**.

4. Zamknąć drzwi urządzenia, aby uruchomić odliczanie.

Po zakończeniu odliczania czasu program uruchomi się automatycznie i włączy się wskaźnik fazy zmywania.

Otwieranie drzwi w trakcie pracy urządzenia

Otwarcie drzwi podczas trwania programu powoduje zatrzymanie urządzenia. Może mieć to wpływ na zużycie energii i czas trwania programu. Po zamknięciu drzwi urządzenie będzie kontynuować pracę od momentu, w którym została przerwana.



Po otwarciu drzwi na dłużej niż 30 sekund podczas fazy suszenia bieżący program zostanie zakończony.

Anulowanie opóźnienia rozpoczęcia programu w trakcie odliczania

Po anulowaniu opóźnienia rozpoczęcia programu należy ponownie ustawić program.

Nacisnąć jednocześnie i przytrzymać przyciski **Program** i **Option**, aż urządzenie znajdzie się w trybie wyboru programów.

Anulowanie programu

Nacisnąć i przytrzymać **Program** i **Option**, aż urządzenie znajdzie się w trybie wyboru programów.

Przed uruchomieniem nowego programu należy upewnić się, że w dozowniku znajduje się detergent.

Zakończenie programu

Po zakończeniu programu na wyświetlaczu pojawi się 0:00. Wskaźniki faz programu są wyłączone.

Wszystkie przyciski są nieaktywne z wyjątkiem przycisku wł./wył.

1. Nacisnąć przycisk wł./wył. lub poczekać, aż funkcja Auto Off automatycznie wyłączy urządzenie. W przypadku otwarcia drzwi przed uruchomieniem funkcji Auto Off urządzenie wyłącza się automatycznie.
2. Zakręcić zawór wody.

10. WSKAZÓWKI I PORADY

10.1 Informacje ogólne

Stosowanie się do poniższych wskazówek pomoże zapewnić optymalne efekty prania i suszenia podczas codziennej eksploatacji oraz przyczyni się do ochrony środowiska.

- Większe resztki żywności z naczyń należy wyrzucić do kosza.
- Nie oplukiwać naczyń ręcznie. W razie potrzeby użyć programu zmywania wstępnego (jeśli jest dostępny) lub wybrać program z fazą zmywania wstępnego.
- Należy zawsze wykorzystywać całą pojemność koszy.
- Podczas ładowania urządzenia sprawdzić, czy woda wydostająca się z dysz ramion spryskujących ma swobodny dostęp do naczyń. Upewnić się, że przedmioty nie stykają się ze sobą ani się nie zasłaniają.
- Możliwe jest używanie osobno detergentu, płynu nabłyszczającego i soli do zmywarek lub używanie tabletek wieloskładnikowych (np. typu „3 w 1”, „4 w 1”, „Wszystko w jednym”). Przestrzegać informacji podanych na opakowaniu.

- Ustawić odpowiedni program dla określonego rodzaju naczyń i poziomu zabrudzenia. W programie ECO uzyskuje się największą efektywność zużycia wody i energii elektrycznej podczas zmywania średnio zabrudzonych naczyń i sztućców.

10.2 Stosowanie soli, płynu nabłyszczającego i detergentu

- Należy stosować wyłącznie sól, płyn nabłyszczający i detergent do zmywarek. Inne produkty mogą uszkodzić urządzenie.
- Tabletki wieloskładnikowe są zwykle przeznaczone do użycia z wodą o twardości do 21°dH. Gdy twardość wody jest większa, należy oprócz tabletek wieloskładnikowych stosować także płyn nabłyszczający i sól. Jednak do twardej i bardzo twardej wody zaleca się stosowanie się osobno detergentu (w postaci proszku, żelu lub tabletek bez dodatkowych funkcji), płynu nabłyszczającego i soli, aby zapewnić optymalne efekty mycia i suszenia.

- Aby stosować tabletki wieloskładnikowe, należy wybrać opcję Multitab (jeśli jest dostępna). Opcja ta wpływa na poprawę efektów zmywania i suszenia podczas korzystania z tabletek wieloskładnikowych.
- Detergent w tabletkach nie rozpuszcza się całkowicie w trakcie krótkich programów. Zaleca się stosowanie tabletek przy długich programach, aby zapobiec osadzeniu się detergentu na naczyniach.
- Nie używać większej ilości detergentu niż zalecana. Postępować zgodnie ze wskazówkami podanymi na opakowaniu detergentu.
- Nie wkładać do urządzenia przedmiotów pochłaniających wodę (gąbki, ściereczki).
- Większe resztki żywności z naczyń należy wyrzucić do kosza.
- Namoczyć przypalone resztki potraw.
- Wklęsłe naczynia (kubki, szklanki i miski) układać otworami w dół.
- Upewnić się, że szklanki nie stykają się ze sobą.
- Sztućce oraz małe przedmioty umieścić w koszu na sztućce.
- Lekkie naczynia umieścić w górnym koszu. Upewnić się, że naczynia się nie przemieszczają.
- Przed uruchomieniem programu upewnić się, że ramiona spryskujące swobodnie się obracają.

10.3 Postępowanie po zaprzestaniu korzystania z tabletek wieloskładnikowych

Przed rozpoczęciem stosowania oddzielnie dozowanego detergentu, soli i płynu nablyszczającego należy wykonać poniższą procedurę.

1. Ustawić najwyższy poziom zmiękczenia wody.
2. Upewnić się, że zbiornik soli oraz dozownik płynu nablyszczającego są pełne.
3. Uruchomić najkrótszy program z fazą płukania. Nie dodawać detergentu ani nie umieszczać naczyń w koszach.
4. Po zakończeniu programu ustawić stopień zmiękczenia wody odpowiednio do twardości wody doprowadzanej do urządzenia.
5. Wyregulować dozowanie płynu nablyszczającego.
6. Włączyć dozownik płynu nablyszczającego.

10.4 Ładowanie koszy

- W urządzeniu należy zmywać przedmioty przystosowane do zmywania w zmywarkach.
- Nie wkładać do urządzenia elementów wykonanych z drewna, rogu, aluminium, cynołowiu i miedzi.

10.5 Przed rozpoczęciem programu

Upewnić się, że:

- filtry są czyste i prawidłowo założone;
- pokrywka zbiornika soli nie jest poluzowana;
- ramiona spryskujące są drożne;
- w zmywarce znajduje się sól do zmywarek i płyn nablyszczający (chyba że stosowane są wieloskładnikowe tabletki z detergentem);
- ułożenie naczyń i przyborów kuchennych w koszach jest prawidłowe;
- program jest odpowiedni dla danego rodzaju załadunku i stopnia zabrudzenia;
- użyto prawidłową ilość detergentu.

10.6 Opróżnianie koszy

1. Przed wyjęciem naczyń ze zmywarki poczekać, aż wystygną. Gorące naczynia łatwo ulegają uszkodzeniu.
2. Najpierw wyjmować naczynia z dolnego kosza, a potem z górnego.



Po zakończeniu programu po bokach oraz na drzwiach urządzenia może wciąż znajdować się woda.

11. KONSERWACJA I CZYSZCZENIE



OSTRZEŻENIE!

Przed przystąpieniem do konserwacji należy wyłączyć urządzenie i wyjąć wtyczkę przewodu zasilającego z gniazda elektrycznego.



Brudne filtry i zapchane ramiona spryskujące pogarszają efekt zmywania. Należy je regularnie sprawdzać i w razie potrzeby wyczyścić.

11.1 Czyszczenie filtrów

System filtrów składa się z 3 części.

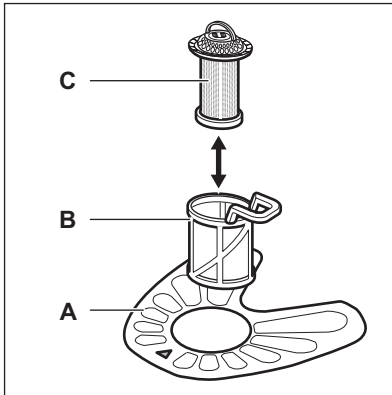

1. Obrócić filtr (B) przeciwnie do ruchu wskazówek zegara i go wyjąć.

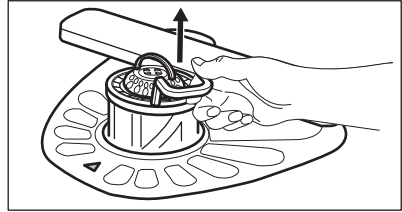
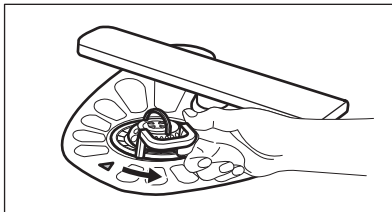

2. Wyjąć filtr (C) z filtra (B).
3. Wyjąć filtr płaski (A).

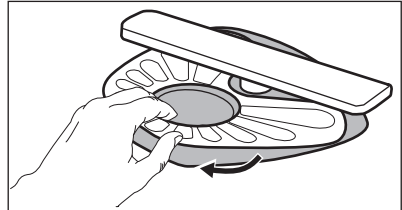

4. Umyć filtry.

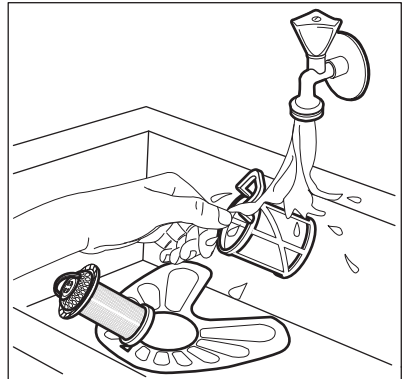

5. Upewnić się, że wokół krawędzi osadnika nie znajdują się resztki żywności ani zanieczyszczenia.
6. Włożyć na miejsce filtr (A). Upewnić się, że jest prawidłowo umieszczony pod 2 prowadnicami.

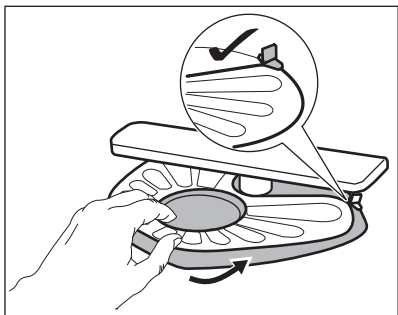

7. Włożyć filtry (B) i (C).
8. Włożyć filtr (B) do filtra płaskiego (A). Obrócić zgodnie z ruchem wskazówek zegara, aż się zablokuje.

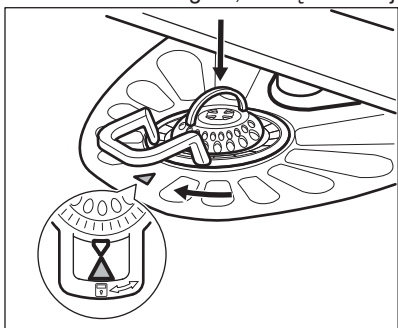
**UWAGA!**

Nieprawidłowe umiejscowienie filtrów może skutkować niezadowolającymi efektami zmywania i uszkodzeniem urządzenia.

11.2 Czyszczenie ramion spryskujących

Nie wolno wyjmować ramion spryskujących. Jeżeli otwory w ramionach spryskujących są zatkane, zabrudzenia należy usunąć za pomocą cienkiego, spiczastego przedmiotu.

11.3 Czyszczenie obudowy

- Czyścić urządzenie za pomocą wilgotnej szmatki.
- Używać wyłącznie neutralnych detergentów.
- Nie używać produktów ściernych, myjek do szorowania ani rozpuszczalników.

11.4 Czyszczenie wnętrza

- Urządzenie, w tym gumową uszczelkę drzwi, należy czyścić miękką wilgotną szmatką.
- Częste korzystanie z krótkich programów może powodować osadzanie się tłuszczu i kamienia wewnątrz urządzenia. Aby temu zapobiec, zaleca się korzystanie z długich programów co najmniej 2 razy w miesiącu.
- Aby zapewnić optymalną pracę urządzenia, zaleca się stosowanie raz w miesiącu specjalnego środka czyszczącego do zmywarek. Należy ściśle przestrzegać wskazówek umieszczonych na opakowaniu produktu.

12. ROZWIĄZYWANIE PROBLEMÓW

Jeśli urządzenie nie daje się uruchomić lub przestaje działać podczas pracy. Przed skontaktowaniem się z autoryzowanym centrum serwisowym należy sprawdzić, czy problem można rozwiązać samodzielnie, korzystając z informacji zawartych w tabeli.

**OSTRZEŻENIE!**

Nieprawidłowo wykonana naprawa może narazić użytkownika na poważne niebezpieczeństwo. Wszystkie naprawy powinny wykonywać odpowiednio wykwalifikowane osoby.

Przy niektórych usterkach na wyświetlaczu pojawia się kod alarmowy.

Większość występujących problemów można rozwiązać bez potrzeby

kontaktowania się z autoryzowanym centrum serwisowym.

Problem i kod alarmowy	Możliwa przyczyna i rozwiązanie
Urządzenie nie włącza się.	<ul style="list-style-type: none"> Upewnić się, że wtyczkę przewodu zasilającego włożono do gniazdka. Upewnić się, że bezpiecznik w skrzynce bezpieczników jest sprawny.
Program nie uruchamia się.	<ul style="list-style-type: none"> Upewnić się, że zamknięto drzwi urządzenia. Nacisnąć Start. Jeśli wybrano opóźnienie rozpoczęcia programu, należy je anulować lub poczekać do końca odliczania czasu. W urządzeniu rozpoczął się proces regeneracji zmiękczacza wody. Czas trwania tego procesu wynosi około 5 minut.
Urządzenie nie napełnia się wodą. Na wyświetlaczu widoczne jest wskazanie <i>10</i> .	<ul style="list-style-type: none"> Sprawdzić, czy zawór wody jest otwarty. Upewnić się, że ciśnienie wody nie jest zbyt niskie. W tym celu należy skontaktować się z miejscowym zakładem wodociągowym. Upewnić się, że zawór wody jest drożny. Upewnić się, że filtr w wężu dopływowym jest drożny. Upewnić się, że wąż dopływowy nie jest zagięty ani przygnieciony.
Urządzenie nie wypompuje wody. Na wyświetlaczu widoczne jest wskazanie <i>20</i> .	<ul style="list-style-type: none"> Upewnić się, że syfon zlewozmywaka jest drożny. Upewnić się, że filtr w wężu spustowym jest drożny. Upewnić się, że układ filtrów wewnętrznych jest drożny. Upewnić się, że wąż spustowy nie jest zagięty ani przygnieciony.
Włączyło się zabezpieczenie przed zalaniem. Na wyświetlaczu widoczne jest wskazanie <i>30</i> .	<ul style="list-style-type: none"> Zakręcić zawór wody i skontaktować się z autoryzowanym centrum serwisowym.
Urządzenie wielokrotnie przerywa i wznowia pracę.	<ul style="list-style-type: none"> Jest to normalne zjawisko. Zapewnia to optymalne efekty zmywania i oszczędność energii.
Program trwa zbyt długo.	<ul style="list-style-type: none"> Wybrać opcję TimeManager, aby skrócić czas trwania programu. Jeśli wybrano opcję opóźnienia rozpoczęcia programu, należy ją anulować lub zaczekać do końca odliczania czasu.

Problem i kod alarmowy	Możliwa przyczyna i rozwiązanie
Pozostały czas do zakończenia programu pokazywany na wyświetlaczu wydłuża się i przeskakuje niemal do końca programu.	<ul style="list-style-type: none"> • Nie świadczy to o usterce. Urządzenie działa prawidłowo.
Należy za każdym razem ustawić opcje dla wybranego programu.	<ul style="list-style-type: none"> • Aby zapisać w pamięci ulubioną konfigurację, należy użyć opcji MyFavourite.
Niewielki wyciek z drzwi urządzenia.	<ul style="list-style-type: none"> • Urządzenie nie jest wypoziomowane. Poluzować lub dokręcić regulowane nóżki (jeśli dotyczy). • Drzwi urządzenia nie są wyśrodkowane względem komory. Wyregulować tylną nóżkę (jeśli dotyczy).
Trudno jest zamknąć drzwi urządzenia.	<ul style="list-style-type: none"> • Urządzenie nie jest wypoziomowane. Poluzować lub dokręcić regulowane nóżki (jeśli dotyczy). • Naczynia wystają z koszy.
Grzechotanie/stukanie dochodzące z wnętrza urządzenia.	<ul style="list-style-type: none"> • Naczynia nie są prawidłowo rozłożone w koszach. Należy zapoznać się z broszurą dotyczącą załadunku koszy. • Upewnić się, że ramiona spryskujące mogą obracać się swobodnie.
Urządzenie powoduje wyzwalanie automatycznego wyłącznika.	<ul style="list-style-type: none"> • Wydajność prądowa instalacji jest niewystarczająca do jednoczesnego zasilania wszystkich włączonych urządzeń. Należy sprawdzić parametry zasilania w gniazdku oraz wartość graniczną prądu automatycznego wyłącznika lub wyłączyć jedno z urządzeń. • Wewnętrzna usterka układu elektrycznego urządzenia. Skontaktować się z autoryzowanym centrum serwisowym.



Patrz „**Przed pierwszym użyciem**”, „**Codzienna eksploatacja**” lub „**Wskazówki i porady**”, aby znaleźć inne możliwe przyczyny.

ponownie, należy skontaktować się z autoryzowanym centrum serwisowym.

Jeśli pojawi się kod błędu nieujęty w tabeli, należy skontaktować się z autoryzowanym centrum serwisowym.

Po sprawdzeniu urządzenia należy je wyłączyć i włączyć. Jeśli problem wystąpi

12.1 Efekty zmywania i suszenia są niezadowolające

Problem	Możliwa przyczyna i rozwiązanie
Niezadowolające efekty zmywania.	<ul style="list-style-type: none"> • Patrz punkty „Codzienna eksploatacja”, „Wskaźniki i porady” oraz broszura dotycząca załadunku koszy. • Używać programów zapewniających bardziej intensywny cykl zmywania. • Gdy stosuje się tabletki wieloskładnikowe, należy włączyć opcję Multitab. • Wyczyścić ramię spryskujące i filtr. Patrz „Konserwacja i czyszczenie”.
Niezadowolające efekty suszenia.	<ul style="list-style-type: none"> • Naczynia pozostawały zbyt długo w zamkniętym urządzeniu. • Nie ma płynu nabłyszczającego lub dozowana jest jego niewystarczająca ilość. Ustawić wyższy poziom dozowania płynu nabłyszczającego. • Przedmioty z tworzywa sztucznego mogą wymagać wytarcia ściereczką. • Zaleca się stałe stosowanie płynu nabłyszczającego, także w połączeniu z tabletkami wieloskładnikowymi.
Białawe smugi lub niebieskawaty nalot na szklankach i naczyniach.	<ul style="list-style-type: none"> • Za dużo płynu nabłyszczającego. Zmniejszyć dozowanie płynu nabłyszczającego. • Użyto za dużo detergentu.
Plamy i ślady po odparowanych kroplach wody na szklankach i naczyniach.	<ul style="list-style-type: none"> • Za mało płynu nabłyszczającego. Zwiększyć dozowanie płynu nabłyszczającego. • Przyczyną może być jakość płynu nabłyszczającego.
Naczynia są mokre.	<ul style="list-style-type: none"> • Program nie obejmuje fazy suszenia lub faza suszenia odbywa się w niskiej temperaturze. • Dozownik płynu nabłyszczającego jest pusty. • Przyczyną może być jakość płynu nabłyszczającego. • Przyczyną może być jakość wieloskładnikowych tabletek. Należy wypróbować inną markę lub włączyć dozownik płynu nabłyszczającego i zastosować płyn nabłyszczający wraz z tabletkami wieloskładnikowymi. • Przed wyjęciem naczyń pozostawić na jakiś czas otworzone drzwi zmywarki.
Wnętrze urządzenia jest mokre.	<ul style="list-style-type: none"> • Nie świadczy to o usterce urządzenia. Jest to efekt skraplania się na ściankach wilgoci obecnej w powietrzu.

Problem	Możliwa przyczyna i rozwiązanie
Nadmiar piany podczas zmywania.	<ul style="list-style-type: none"> • Stosować wyłącznie detergent przeznaczony do zmywarek. • Wystąpił wyciek z dozownika płynu nablyszczającego. Skontaktować się z autoryzowanym centrum serwisowym.
Ślady rdzy na sztućcach.	<ul style="list-style-type: none"> • W wodzie używanej do zmywania jest zbyt dużo soli. Patrz „Zmiękcacz wody”. • Umieszczono razem sztućce ze srebra i stali nierdzewnej. Należy unikać umieszczania blisko siebie sztućców ze srebra i stali nierdzewnej.
Po zakończeniu programu w dozowniku znajdują się pozostałości detergentu.	<ul style="list-style-type: none"> • Tabletkę z detergentem zablokowała się w dozowniku i woda nie wypłukała jej całkowicie. • Woda nie wypłukała detergentu z dozownika. Należy sprawdzić, czy ramię spryskujące może się obracać i jest drożne. • Sprawdzić, czy przedmioty w koszach nie uniemożliwiają otworzenia pokrywy dozownika detergentu.
Nieprzyjemny zapach w urządzeniu.	<ul style="list-style-type: none"> • Patrz „Czyszczenie wnętrza”.
Osad z kamienia na naczyniach, w komorze zmywarki i po wewnętrznej stronie jej drzwi.	<ul style="list-style-type: none"> • Patrz „Zmiękcacz wody”.
Matowe, odbarwione lub wyszczerbione naczynia.	<ul style="list-style-type: none"> • Upewnić się, że w urządzeniu zmywane są tylko przedmioty, które można myć w zmywarce. • Ostrożnie wkładać i wyjmować naczynia z koszy. Należy zapoznać się z broszurą dotyczącą załadunku koszy. • Delikatne naczynia należy umieszczać w górnym koszu.



Patrz „**Przed pierwszym użyciem**”, „**Codzienna eksploatacja**” lub „**Wskazówki i porady**”, aby znaleźć inne możliwe przyczyny.

13. DANE TECHNICZNE

Wymiary	Szerokość / wysokość / głębokość (mm)	446/850/615
---------	---------------------------------------	-------------

Podłączenie do sieci elektrycznej ¹⁾	Napięcie (V)	220 - 240
	Częstotliwość (Hz)	50
Ciśnienie doprowadzanej wody	Min./maks. bar (MPa)	0.5 (0.05) / 8 (0.8)
Dopływ wody	Zimna lub ciepła woda ²⁾	maks. 60°C
Pojemność	Liczba kompletów naczyń	9
Pobór mocy	Tryb czuwania (W)	5.0
Pobór mocy	Tryb wyłączenia (W)	0.10

¹⁾ Pozostałe wartości znajdują się na tabliczce znamionowej.

²⁾ Jeżeli ciepła woda pochodzi z alternatywnych źródeł energii (np. z kolektorów słonecznych, elektrowni wiatrowych), można użyć jej do zasilania urządzenia, aby zmniejszyć zużycie energii.

14. OCHRONA ŚRODOWISKA

Materiały oznaczone symbolem  należy poddać utylizacji. Opakowanie urządzenia włożyć do odpowiedniego pojemnika w celu przeprowadzenia recyklingu. Należy zadbać o ponowne przetwarzanie odpadów urządzeń elektrycznych i elektronicznych, aby chronić środowisko naturalne oraz

ludzkie zdrowie. Nie wolno wyrzucać urządzeń oznaczonych symbolem  razem z odpadami domowymi. Należy zwrócić produkt do miejscowego punktu ponownego przetwarzania lub skontaktować się z odpowiednimi władzami miejskimi.

ÍNDICE

1. INFORMAÇÕES DE SEGURANÇA.....	49
2. INSTRUÇÕES DE SEGURANÇA.....	50
3. DESCRIÇÃO DO PRODUTO.....	52
4. PAINEL DE COMANDOS	53
5. PROGRAMAS.....	54
6. PROGRAMAÇÕES.....	55
7. OPÇÕES.....	58
8. ANTES DA PRIMEIRA UTILIZAÇÃO.....	58
9. UTILIZAÇÃO DIÁRIA.....	60
10. SUGESTÕES E DICAS.....	61
11. MANUTENÇÃO E LIMPEZA.....	63
12. RESOLUÇÃO DE PROBLEMAS.....	65
13. INFORMAÇÃO TÉCNICA.....	69

ESTAMOS A PENSAR EM SI

Obrigado por ter adquirido um aparelho Electrolux. Escolheu um produto que traz com ele décadas de experiência profissional e inovação. Engenhoso e elegante, foi concebido a pensar em si. Assim, quando o utilizar, terá a tranquilidade de saber que obterá sempre óptimos resultados.

Bem-vindo(a) à Electrolux.

Visite o nosso website para:



Resolver problemas e obter conselhos de utilização, catálogos e informações sobre serviços:

www.electrolux.com/webselfservice



Registar o seu produto para beneficiar de um serviço melhor:

www.registerelectrolux.com



Adquirir acessórios, consumíveis e peças de substituição originais para o seu aparelho:

www.electrolux.com/shop

APOIO AO CLIENTE E ASSISTÊNCIA

Utilize sempre peças de substituição originais.

Quando contactar o nosso Centro de Assistência Técnica Autorizado, certifique-se de que tem os seguintes dados disponíveis: Modelo, PNC, Número de Série. A informação encontra-se na placa de características.



Aviso / Cuidado - Informações de segurança



Informações gerais e sugestões



Informações ambientais

Sujeito a alterações sem aviso prévio.

1. ⚠️ INFORMAÇÕES DE SEGURANÇA

Leia atentamente as instruções fornecidas antes de instalar e utilizar o aparelho. O fabricante não é responsável por lesões ou danos resultantes de instalação e utilização incorrectas. Guarde sempre as instruções junto do aparelho para futura referência.

1.1 Segurança para crianças e pessoas vulneráveis

- Este aparelho pode ser utilizado por crianças com 8 anos ou mais e por pessoas com capacidades físicas, sensoriais ou mentais reduzidas ou com pouca experiência e conhecimento se tiverem recebido supervisão ou instruções relativas à utilização do aparelho de forma segura e compreenderem os perigos envolvidos.
- Não permita que as crianças brinquem com o aparelho.
- Mantenha todos os detergentes fora do alcance das crianças.
- Mantenha as crianças e os animais domésticos afastados da porta do aparelho quando esta estiver aberta.
- A limpeza e a manutenção básica não devem ser efectuadas por crianças sem supervisão.

1.2 Segurança geral

- Este aparelho destina-se exclusivamente a utilizações domésticas ou semelhantes, tais como:
 - turismo rural; áreas de cozinha destinadas ao pessoal em lojas, escritórios e outros ambientes de trabalho;
 - utilização por clientes de hotéis, motéis e outros ambientes do tipo residencial.
- Não altere as especificações deste aparelho.
- A pressão da água fornecida tem de estar entre 0.5 (0.05) / 8 (0.8) bar (Mpa)

- Respeite o volume máximo de loiça de 9 pessoas.
- Se o cabo de alimentação estiver danificado, deve ser substituído pelo fabricante, por um agente de assistência autorizado ou por uma pessoa igualmente qualificada, para evitar perigos.
- Coloque as facas e todas as cutelarias de ponta afiada no cesto de talheres com as pontas viradas para baixo ou na horizontal.
- Não deixe a porta do aparelho aberta sem supervisão, para evitar quedas sobre esta.
- Antes de qualquer acção de manutenção, desactive o aparelho e desligue a ficha da tomada eléctrica.
- Não utilize jactos de água ou vapor para limpar o aparelho.
- As aberturas de ventilação existentes na base (se aplicável) não devem ficar obstruídas por tapetes ou carpetes.
- O aparelho deve ser ligado à rede de abastecimento de água com a mangueira nova fornecida. Não é permitido reutilizar uma mangueira antiga.

2. INSTRUÇÕES DE SEGURANÇA

2.1 Instalação

- Remova toda a embalagem.
- Não instale nem utilize o aparelho se ele estiver danificado.
- Não instale nem utilize o aparelho em locais com temperatura inferior a 0 °C.
- Cumpra as instruções de instalação fornecidas com o aparelho.

eléctrica. Se não estiver, contacte um electricista.

- Utilize sempre uma tomada bem instalada e à prova de choques eléctricos.
- Não utilize adaptadores de tomadas duplas ou triplas, nem cabos de extensão.
- Certifique-se de que não danifica a ficha e o cabo de alimentação eléctrica. Se for necessário substituir o cabo de alimentação, esta operação deve ser efectuada pelo nosso Centro de Assistência Técnica.
- Ligue a ficha à tomada eléctrica apenas no final da instalação. Certifique-se de que a ficha fica acessível após a instalação.
- Não puxe o cabo de alimentação para desligar o aparelho. Puxe sempre a ficha de alimentação.

2.2 Ligação eléctrica



ADVERTÊNCIA!

Risco de incêndio e choque eléctrico.

- O aparelho tem de ficar ligado à terra.
- Certifique-se de que a informação sobre a ligação eléctrica existente na placa de características está em conformidade com a alimentação

- Este aparelho está em conformidade com as Directivas da C.E.E.
- Apenas para o Reino Unido e para a Irlanda. O aparelho possui uma ficha com classificação de 13 A. Caso tenha de mudar o fusível da ficha eléctrica, utilize o seguinte fusível: 13 amp ASTA (BS 1362).

2.3 Ligação à rede de abastecimento de água

- Certifique-se de que não danifica as mangueiras de água.
- Antes de ligar o aparelho a canos novos ou canos que não sejam usados há muito tempo, deixe sair água até que saia limpa.
- Na primeira utilização do aparelho, certifique-se de que não há fugas de água.
- A mangueira de entrada de água possui uma válvula de segurança e um revestimento com um cabo de alimentação no seu interior.

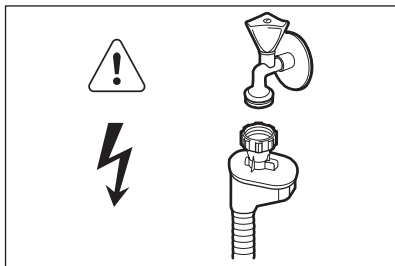

ADVERTÊNCIA!

Voltagem perigosa.

- Se a mangueira de entrada de água estiver danificada, desligue imediatamente a ficha da tomada eléctrica. Contacte a Assistência Técnica Autorizada para substituir a mangueira de entrada de água.

2.4 Utilização

- Não se sente nem se apoie na porta quando estiver aberta.

- Os detergentes de máquina de lavar loiça são perigosos. Cumpra as instruções de segurança existentes na embalagem do detergente.
- Não beba a água do aparelho, nem a utilize para qualquer outro fim.
- Não retire a loiça do aparelho enquanto o programa não estiver concluído. Pode ainda haver detergente na loiça.
- O aparelho pode libertar vapor quente se abrir a porta quando um programa estiver em funcionamento.
- Não coloque produtos inflamáveis, nem objectos molhados com produtos inflamáveis, no interior, perto ou em cima do aparelho.

2.5 Assistência Técnica

- Contacte a Assistência Técnica Autorizada se for necessário reparar o aparelho. Recomendamos que utilize apenas peças originais.
- Quando contactar a Assistência Técnica Autorizada, certifique-se de que dispõe da seguinte informação, que pode encontrar na placa de características.

Modelo:

PNC:

Número de série:

2.6 Eliminação



ADVERTÊNCIA!

Risco de ferimentos ou asfixia.

- Desligue o aparelho da alimentação eléctrica.
- Corte o cabo de alimentação eléctrica e elimine-o.
- Remova o trinco da porta para evitar que crianças ou animais de estimação possam ficar aprisionados no interior do aparelho.

3. DESCRIÇÃO DO PRODUTO

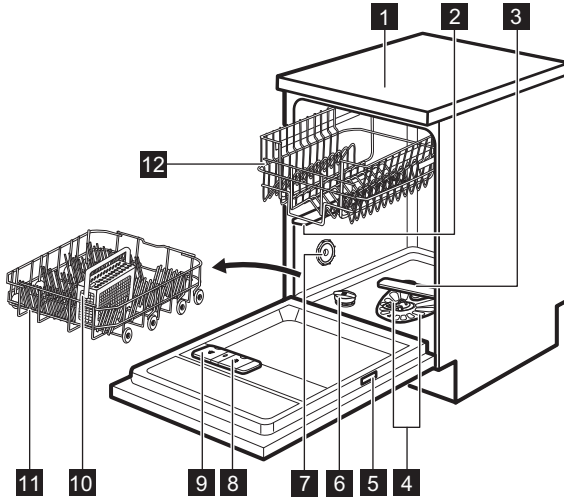

- | | | | |
|----------|--------------------------|-----------|-------------------------------|
| 1 | Tampo | 8 | Distribuidor de abrillantador |
| 2 | Braço aspersor superior | 9 | Distribuidor de detergente |
| 3 | Braço aspersor inferior | 10 | Cesto de talheres |
| 4 | Filtros | 11 | Cesto inferior |
| 5 | Placa de características | 12 | Cesto superior |
| 6 | Depósito de sal | | |
| 7 | Ranhura de ventilação | | |

4. PAINEL DE COMANDOS

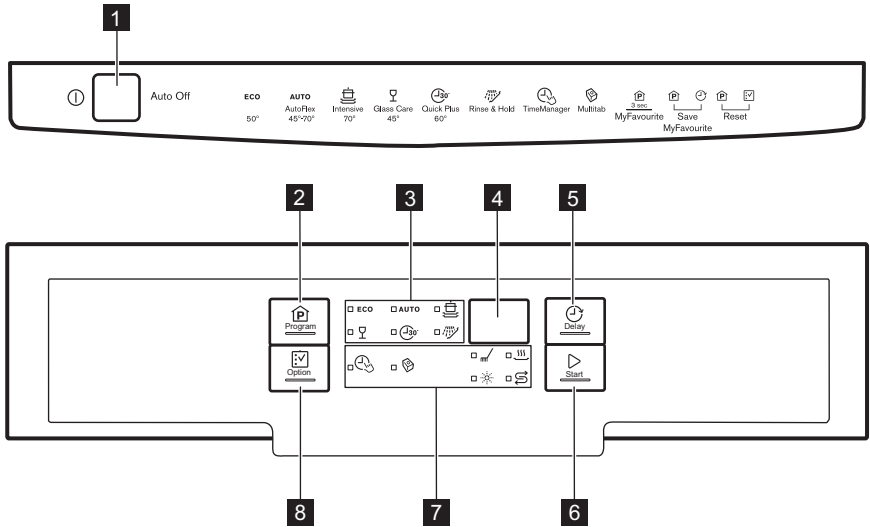





- | | |
|----------------------------------|------------------------------|
| 1 Botão On/Off | 6 Botão Start |
| 2 Botão Program | 7 Indicadores |
| 3 Indicadores de programa | 8 Botão Option |
| 4 Visor | |
| 5 Botão Delay | |

4.1 Indicadores

Indicador	Descrição
	Fase de lavagem. Acende-se na fase de lavagem.
	Fase de secagem. Acende-se na fase de secagem.
	Indicador Multitab.
	Indicador de falta de sal. Está apagado durante o funcionamento dos programas.
	Indicador de falta de abrillantador. Está apagado durante o funcionamento dos programas.
	Indicador TimeManager.

5. PROGRAMAS

Programa	Nível de sujidade Tipo de carga	Fases do programa	Opções
ECO 1)	<ul style="list-style-type: none"> Sujidade normal Faianças e talheres 	<ul style="list-style-type: none"> Pré-lavagem Lavagem a 50 °C Enxaguamentos Secagem 	<ul style="list-style-type: none"> TimeManager Multitab
AUTO 2)	<ul style="list-style-type: none"> Todos Faianças, talheres, tachos e panelas 	<ul style="list-style-type: none"> Pré-lavagem Lavagem entre 45 °C e 70 °C Enxaguamentos Secagem 	<ul style="list-style-type: none"> Multitab
 3)	<ul style="list-style-type: none"> Sujidade intensa Faianças, talheres, tachos e panelas 	<ul style="list-style-type: none"> Pré-lavagem Lavagem a 70 °C Enxaguamentos Secagem 	<ul style="list-style-type: none"> TimeManager Multitab
	<ul style="list-style-type: none"> Sujidade normal ou ligeira Faianças e vidros delicados 	<ul style="list-style-type: none"> Lavagem a 45 °C Enxaguamentos Secagem 	<ul style="list-style-type: none"> Multitab
 4)	<ul style="list-style-type: none"> Sujidade recente Faianças e talheres 	<ul style="list-style-type: none"> Lavagem a 60°C ou 65 °C Enxaguamentos 	<ul style="list-style-type: none"> Multitab
 5)	<ul style="list-style-type: none"> Todos 	<ul style="list-style-type: none"> Pré-lavagem 	

1) Com este programa, terá os consumos de água e energia mais eficientes para faianças e talheres com sujidade normal. (Este é o programa standard para testes.)

2) O aparelho detecta o nível de sujidade e a quantidade de loiça nos cestos. Ajusta automaticamente a temperatura e a quantidade de água, o consumo de energia e a duração do programa.





3) Este programa tem uma fase de enxaguamento com temperatura elevada para melhorar a higiene. Durante a fase de enxaguamento, a temperatura permanece nos 70 °C durante pelo menos 10 minutos.

4) Este programa destina-se à lavagem de uma carga com sujidade recente. Proporciona bons resultados de lavagem em pouco tempo.

5) Com este programa, pode enxaguar rapidamente a loiça para evitar a adesão dos resíduos de alimentos aos pratos e a formação de maus odores no aparelho. Não utilize detergente com este programa.

5.1 Valores de consumo

Programa 1)	Água (l)	Energia (kWh)	Duração (min.)
ECO	9.5	0.789	225

Programa 1)	Água (l)	Energia (kWh)	Duração (min.)
AUTO	6 - 11	0.5 - 1.2	40 - 140
	11 - 13	1.3 - 1.4	140 - 160
	11 - 12	0.7 - 0.8	70 - 80
	8	0.8	30
	4	0.1	14

1) A pressão e a temperatura da água, as variações da corrente eléctrica, as opções e a quantidade de loiça podem alterar estes valores.

5.2 Informação para testes

Para obter a informação necessária para testes de desempenho, por favor envie um e-mail para:

info.test@dishwasher-production.com

Anote o número do produto (PNC) indicado na placa de características.

6. PROGRAMAÇÕES

6.1 Modo de selecção de programa e modo de utilizador

Quando o aparelho está no modo de selecção de programa, é possível seleccionar um programa e entrar no modo de utilizador.

No modo de utilizador, pode alterar as seguintes definições:

- Nível do descalcificador da água, de acordo com a dureza da água.
- Activação ou desactivação do sinal sonoro de fim de programa.
- Activação ou desactivação do distribuidor de abrillantador quando pretender utilizar a opção Multitab sem adicionar abrillantador.

Estas definições ficam guardadas até que volte a alterá-las.

Como entrar no modo de selecção de programa

O aparelho está no modo de selecção de programa quando o indicador de programa **ECO** está aceso e o visor apresenta a duração do programa.

Normalmente, o aparelho fica no modo de selecção de programa quando é activado. Se isso não acontecer, pode seleccionar o modo de selecção de programa assim:

Mantenha **Program** e **Option** premidos em simultâneo até que o aparelho entre no modo de selecção de programa.

6.2 Descalcificador da água

O descalcificador da água remove minerais da água que podem deteriorar os resultados da lavagem no aparelho.

Quanto maior for o conteúdo destes minerais, maior é a dureza da água. A dureza da água é medida em escalas equivalentes.

O descalcificador da água deve ser regulado de acordo com a dureza da água da sua área. Os serviços de abastecimento de água podem indicar qual é o grau de dureza da água na sua área. É importante definir o nível correcto do descalcificador da água para garantir bons resultados de lavagem.

Dureza da água

Graus alemães (°dH)	Graus franceses (°fH)	mmol/l	Graus Clarke	Nível do descalcificador da água
47 - 50	84 - 90	8,4 - 9,0	58 - 63	10
43 - 46	76 - 83	7,6 - 8,3	53 - 57	9
37 - 42	65 - 75	6,5 - 7,5	46 - 52	8
29 - 36	51 - 64	5,1 - 6,4	36 - 45	7
23 - 28	40 - 50	4,0 - 5,0	28 - 35	6
19 - 22	33 - 39	3,3 - 3,9	23 - 27	5 1)
15 - 18	26 - 32	2,6 - 3,2	18 - 22	4
11 - 14	19 - 25	1,9 - 2,5	13 - 17	3
4 - 10	7 - 18	0,7 - 1,8	5 - 12	2
<4	<7	<0,7	< 5	1 2)

1) Definição de fábrica.



2) Não utilize sal neste nível.

Se utilizar pastilhas combinadas que contenham sal e se a dureza da sua água for inferior a 21 °dH, pode definir o nível mínimo do descalcificador da água. Este nível desactiva o indicador de falta de sal.

Se utilizar detergente normal ou pastilhas sem sal, seleccione o nível de dureza da água adequado para manter o indicador de falta de sal activo.

Como regular o nível do descalcificador da água

É necessário que o aparelho esteja no modo de selecção de programa.

- Para entrar no modo de utilizador, mantenha os botões **Delay** e **Start** premidos em simultâneo até que os indicadores **ECO**, **AUTO** e  comecem a piscar e o visor fique em branco.
- Prima **Program**.
 - Os indicadores **AUTO** e  apagam-se.

- O indicador **ECO** continua a piscar.
- O visor apresenta a definição actual: por exemplo, $5 \text{ } \overset{\text{L}}{\text{L}}$ = nível 5.

- Prima **Program** repetidamente para alterar a definição.
- Prima o botão On/Off (ligar/desligar) para confirmar a selecção.

6.3 Distribuidor de abrillantador

O abrillantador ajuda a secar a loiça sem riscos e manchas.

O abrillantador é libertado automaticamente durante a fase de enxaguamento a quente.





Utilização do abrillantador com pastilhas combinadas

Quando activar a opção Multitab, o distribuidor de abrillantador continua a libertar abrillantador. Pode desactivar o distribuidor de abrillantador. Mas os resultados de secagem poderão não ser satisfatórios.

Com o distribuidor de abrlhantador desactivado, o indicador de abrlhantador está sempre apagado.

Como desactivar o distribuidor de abrlhantador

É necessário que o aparelho esteja no modo de selecção de programa.

1. Para entrar no modo de utilizador, mantenha os botões **Delay** e **Start** premidos em simultâneo até que os indicadores **ECO**, **AUTO** e  comecem a piscar e o visor fique em branco.
2. Prima **Option**.
 - Os indicadores **ECO** e  apagam-se.
 - O indicador **AUTO** continua a piscar.
 - O visor apresenta a definição actual.
 -  **d** = Distribuidor de abrlhantador activado.
 -  **d** = Distribuidor de abrlhantador desactivado.
3. Prima **Option** para mudar a definição.
4. Prima o botão On/Off (ligar/desligar) para confirmar a selecção.

6.4 Sinais sonoros

O aparelho emite sinais sonoros quando ocorre alguma anomalia. Não é possível desactivar estes sinais sonoros.

Também existe um sinal sonoro que é emitido quando um programa termina. Este sinal sonoro está desactivado por predefinição, mas é possível activá-lo.

Como activar o sinal sonoro de fim de programa



É necessário que o aparelho esteja no modo de selecção de programa.

1. Para entrar no modo de utilizador, mantenha os botões **Delay** e **Start**

premidos em simultâneo até que os indicadores **ECO**, **AUTO** e  comecem a piscar e o visor fique em branco.

2. Prima **Delay**

• Os indicadores **ECO** e **AUTO** apagam-se.

- O indicador  continua a piscar.
- O visor apresenta a definição actual:
 -  **b** = Sinal sonoro desligado.
 -  **b** = Sinal sonoro ligado.

3. Prima **Delay** para mudar a definição.

4. Prima o botão On/Off (ligar/desligar) para confirmar a selecção.

6.5 MyFavourite

Com esta opção, pode definir e guardar o programa que utilizar com mais frequência.

Pode guardar apenas 1 programa. Uma nova selecção anula a anterior.

Como seleccionar o programa MyFavourite

Mantenha o botão **Program** premido até que os indicadores correspondentes ao programa MyFavourite e às opções se acendam.

O visor apresenta a duração do programa.

Como guardar o programa MyFavourite

1. Selecciono o programa que pretende guardar.

Pode seleccionar as opções aplicáveis em conjunto com o programa.

2. Mantenha os botões **Program** e **Delay** premidos em simultâneo até que os indicadores do programa e das opções comecem a piscar por alguns segundos.

7. OPÇÕES



É necessário activar sempre as opções que desejar antes de iniciar um programa. Não é possível activar ou desactivar opções durante o funcionamento de um programa.



Algumas opções não são compatíveis com outras. Se tentar seleccionar opções incompatíveis, o aparelho desactiva automaticamente uma ou mais dessas opções. Apenas os indicadores das opções que ficarem activas continuarão acesos.

7.1 Multitab

Active esta opção quanto utilizar pastilhas combinadas que incluem sal, abrillantador e detergente. Também podem conter outros agentes de limpeza ou enxaguamento.

Esta opção desactiva a libertação de sal. O indicador de sal não acende.

Esta opção aumenta a duração do programa para melhorar os resultados de lavagem e secagem quando se utilizam pastilhas combinadas.

Multitab não é uma opção permanente e tem de ser seleccionada sempre que pretendida para cada ciclo.

Como activar a opção Multitab

Prima **Option** até que o indicador  acenda.

Se a opção não for aplicável ao programa, o indicador correspondente não acende ou fica intermitente durante alguns segundos e apaga-se. O visor apresenta a duração do programa actualizada.

7.2 TimeManager

Esta opção aumenta a pressão e a temperatura da água. As fases de lavagem e secagem são mais curtas.

A duração total do programa diminui em cerca de 50%.

Os resultados da lavagem são idênticos aos do programa com a duração normal. Os resultados da secagem podem não ser tão bons.

Como activar a função TimeManager

Prima **Option** até que o indicador  acenda.

Se a opção não for aplicável ao programa, o indicador correspondente não acende ou fica intermitente durante alguns segundos e apaga-se. O visor apresenta a duração do programa actualizada.

8. ANTES DA PRIMEIRA UTILIZAÇÃO

1. **Certifique-se de que o nível definido para o amaciador da água corresponde à dureza da água fornecida. Caso contrário, ajuste o nível do amaciador da água.**
2. Encha o depósito de sal.
3. Encha o distribuidor de abrillantador.
4. Abra a torneira da água.
5. Inicie um programa para remover eventuais resíduos de processamento que possam ainda existir no aparelho. Não utilize

detergente e não coloque loiça nos cestos.

Quando iniciar um programa, o aparelho pode demorar até 5 minutos a recarregar a resina no amaciador da água. Poderá parecer que o aparelho não está a funcionar. A fase de lavagem começa apenas quando este processo terminar. O processo será repetido periodicamente.

8.1 Depósito de sal



CUIDADO!

Utilize apenas sal específico para máquinas de lavar loiça.

O sal é utilizado para recarregar a resina do amaciador da água e para garantir bons resultados de lavagem no quotidiano.

Como encher o depósito de sal

1. Rode a tampa do depósito de sal no sentido anti-horário e retire-a.
2. Coloque 1 litro de água no depósito de sal (apenas na primeira vez).
3. Encha o depósito de sal com sal para máquinas de lavar loiça.

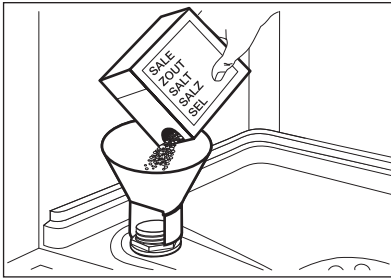

4. Retire o sal em torno da abertura do depósito de sal.

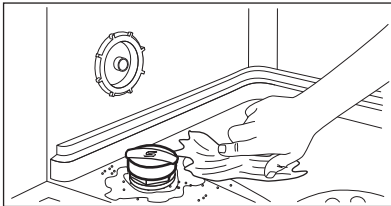

5. Rode a tampa do depósito de sal no sentido horário para fechar.



É possível que saia água e sal do depósito de sal quando estiver a enchê-lo. Isso representa risco de corrosão. Para o evitar, inicie um programa depois de encher o depósito de sal.

8.2 Como encher o distribuidor de abrillantador

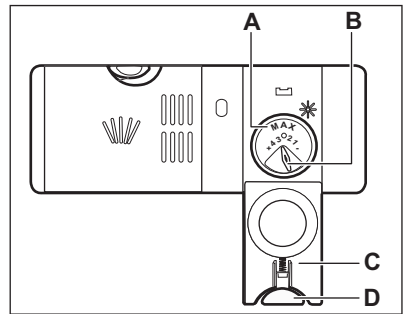
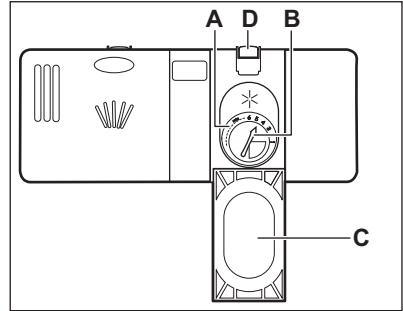

CUIDADO!

Utilize apenas abrillantador específico para máquinas de lavar loiça.

1. Prima o botão de libertação (D) para abrir a tampa (C).
2. Coloque abrillantador no distribuidor (A) até chegar ao nível "max".
3. Retire o abrillantador entornado com um pano absorvente para evitar demasiada espuma.
4. Feche a tampa. Certifique-se de que o botão de libertação fica trancado na posição correcta.



Podem rodar o selector de quantidade a libertar (B) entre a posição 1 (menos quantidade) e a posição 4 ou 6 (mais quantidade).

9. UTILIZAÇÃO DIÁRIA

1. Abra a torneira da água.
2. Prima o botão On/Off (ligar/desligar) para activar o aparelho.
Certifique-se de que o aparelho está no modo de selecção de programa.
 - Se o indicador de falta de sal estiver aceso, encha o depósito de sal.
 - Se o indicador de falta de abrillantador estiver aceso, encha o distribuidor de abrillantador.
3. Coloque a loiça nos cestos.
4. Adicione o detergente. Se utilizar pastilhas de detergente combinadas, active a opção Multitab.
5. Seleccione e inicie o programa correcto para o tipo de carga e grau de sujidade.

9.1 Utilizar detergente

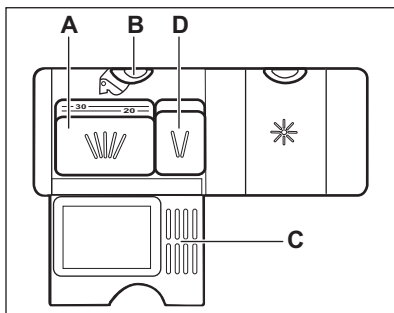
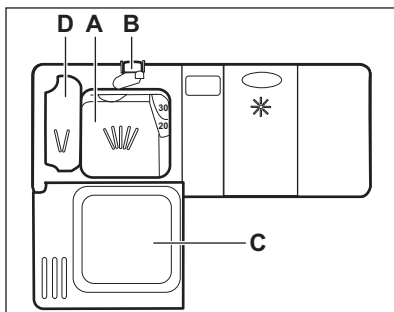

1. Prima o botão de libertação (B) para abrir a tampa (C).
2. Coloque o detergente em pó ou pastilha no compartimento (A).

3. Se o programa tiver uma fase de pré-lavagem, coloque uma pequena quantidade de detergente no compartimento (D).
4. Feche a tampa. Certifique-se de que o botão de libertação fica trancado na posição correcta.

9.2 Seleccionar e iniciar um programa

Função Auto Off

Esta função diminui o consumo de energia desactivando automaticamente o aparelho quando não está a funcionar.

A função é accionada nas seguintes situações:

- 5 minutos após o fim do programa.
- 5 minutos após a última acção se o programa não for iniciado.

Iniciar um programa

1. Prima o botão On/Off para activar o aparelho. Certifique-se de que o aparelho está no modo de selecção de programa.
2. Feche a porta do aparelho.
3. Prima **Program** repetidamente até acender o indicador do programa que pretende seleccionar.
 - Se pretender seleccionar o programa MyFavourite, mantenha o botão **Program** premido até acender MyFavourite.

O visor apresenta a duração do programa.

4. Seleccione as opções aplicáveis.
5. Prima **Start** para iniciar o programa.
 - O indicador da fase de lavagem acende.
 - A duração do programa começa a diminuir em passos de 1 minuto.

Iniciar um programa com início diferido

1. Selecciona um programa.
2. Prima **Delay** repetidamente até que o visor apresente o tempo de atraso que pretende definir (de 1 a 24 horas).

O indicador do programa seleccionado pisca.

3. Prima **Start**.
4. Feche a porta do aparelho para que a contagem decrescente inicie.

Quando a contagem decrescente terminar, o programa inicia e o indicador de fase de lavagem acende-se.

Abriu a porta do aparelho durante o funcionamento

Se abrir a porta durante o funcionamento de um programa, o aparelho pára de funcionar. Isto pode afectar o consumo de energia e a duração do programa. Quando fechar a porta, o aparelho continua a partir do ponto de interrupção.



Se abrir a porta durante a fase de secagem e deixá-la aberta durante mais de 30 segundos, o programa termina.

Cancelar o início diferido com a contagem decrescente já iniciada

Quando cancelar um início diferido, terá de seleccionar o programa e as opções novamente.

Mantenha **Program** e **Option** premidos em simultâneo até que o aparelho entre no modo de selecção de programa.

Cancelar o programa

Mantenha **Program** e **Option** premidos até que o aparelho entre no modo de selecção de programa.

Certifique-se de que existe detergente no distribuidor de detergente antes de iniciar outro programa.

Fim do programa

Quando o programa terminar, o visor apresenta 0:00. Os indicadores de fase apagam-se.

Todos os botões ficam inactivos excepto o botão On/Off.

1. Prima o botão On/Off ou aguarde que a função Auto Off desactive o aparelho automaticamente. Se abrir a porta antes do accionamento da função Auto Off, o aparelho é desactivado automaticamente.
2. Feche a torneira da água.

10. SUGESTÕES E DICAS

10.1 Geral

As sugestões seguintes garantem resultados de lavagem e secagem óptimos e ajudam a proteger o ambiente.

- Retire os resíduos de alimentos maiores dos pratos antes de os colocar na máquina.
- Não passe a loiça por água antes de a colocar na máquina. Se for necessário, utilize o programa de pré-lavagem (se disponível) ou selecciona um programa que tenha fase de pré-lavagem.
- Utilize sempre todo o espaço dos cestos.
- Quando carregar o aparelho, certifique-se de que a água libertada

pelos braços aspersores consegue alcançar e lavar toda a loiça. Não coloque peças em contacto com outras ou por cima de outras.

- Pode utilizar detergente, abrillantador e sal para máquina de lavar loiça ou utilizar pastilhas combinadas ("3 em 1", "4 em 1", "Tudo em 1", etc.). Siga as instruções indicadas na embalagem.
- Selecione o programa de acordo com o tipo de carga e o grau de sujidade. Com o programa ECO, terá o consumo de água e energia mais eficiente para faianças e talheres com sujidade normal.

10.2 Utilizar sal, abrillantador e detergente

- Utilize apenas sal, abrillantador e detergente próprios para máquina de lavar loiça. A utilização de outros produtos pode danificar o aparelho.
- As pastilhas combinadas são adequadas para áreas onde a dureza da água não ultrapasse 21 °dH. Nas áreas onde a dureza da água for superior, é necessário utilizar também abrillantador e sal além das pastilhas combinadas. Para as áreas com água dura ou muito dura, recomendamos a utilização de detergente (pó, gel e pastilhas sem as outras funções), abrillantador e sal em separado para obtenção dos melhores resultados de lavagem e secagem.
- Se utilizar pastilhas combinadas, pode seleccionar a opção Multitab (se disponível). Esta opção melhora os resultados de lavagem e secagem quando se utilizam pastilhas combinadas.
- As pastilhas de detergente não se dissolvem totalmente nos programas curtos. Para evitar resíduos de detergente na loiça, recomendamos que utilize as pastilhas apenas com programas longos.
- Não utilize mais do que a quantidade correcta de detergente. Consulte as instruções na embalagem do detergente.

10.3 O que fazer se quiser deixar de utilizar pastilhas de detergente combinadas

Antes de começar a utilizar detergente, sal e abrillantador em separado, execute o seguinte procedimento:

1. Selecione o nível máximo do descalcificador da água.
2. Certifique-se de que o depósito de sal e o depósito de abrillantador estão cheios.
3. Inicie o programa mais curto que tenha uma fase de enxaguamento. Não utilize detergente e não coloque loiça nos cestos.
4. Quando o programa terminar, regule o nível do descalcificador da água para a dureza da água na sua área.
5. Regule a quantidade de abrillantador a libertar.
6. Active o distribuidor de abrillantador.

10.4 Colocar loiça nos cestos

- Utilize o aparelho apenas para lavar loiça que possa ser lavada na máquina.
- Não coloque peças de madeira, marfim, alumínio, estanho ou cobre no aparelho.
- Não coloque itens que possam absorver água na máquina (esponjas, panos domésticos).
- Retire os resíduos de alimentos maiores dos pratos antes de os colocar na máquina.
- Amoleça os resíduos de comida queimados.
- Coloque as peças ocas (chávenas, copos e panelas) com a abertura para baixo.
- Certifique-se de que os copos não tocam noutros copos.
- Coloque os talheres e outros objectos pequenos no cesto de talheres.
- Coloque as peças leves no cesto superior. Certifique-se de que a loiça não se move.
- Certifique-se de que os braços aspersores podem mover-se livremente antes de iniciar um programa.

10.5 Antes de iniciar um programa

Certifique-se de que:

- Os filtros estão limpos e bem instalados.
- A tampa do depósito de sal está bem apertada.
- Os braços aspersores não estão obstruídos.
- Existe abrillantador e sal para máquinas de lavar loiça (excepto se utilizar pastilhas de detergente combinadas).
- A loiça está colocada correctamente nos cestos.

- O programa é adequado ao tipo de carga e ao grau de sujidade.
- Foi utilizada a quantidade de detergente correcta.

10.6 Descarregar os cestos

1. Deixe a loiça arrefecer antes de a retirar do aparelho. A loiça quente danifica-se facilmente.
2. Esvazie primeiro o cesto inferior e só depois o cesto superior.



No fim do programa, pode ainda existir água nas partes laterais e na porta do aparelho.

11. MANUTENÇÃO E LIMPEZA



ADVERTÊNCIA!

Antes de qualquer acção de manutenção, desactive o aparelho e desligue a ficha da tomada eléctrica.



Se os filtros estiverem sujos e os braços aspersores estiverem obstruídos, os resultados de lavagem são inferiores. Verifique-os regularmente e limpe-os se for necessário.

11.1 Limpar os filtros

O sistema de filtração é composto por 3 peças.

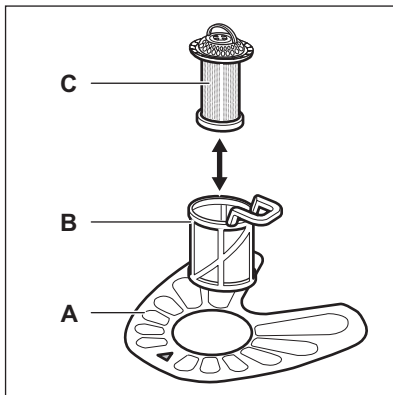

1. Rode o filtro (B) no sentido anti-horário e remova-o.

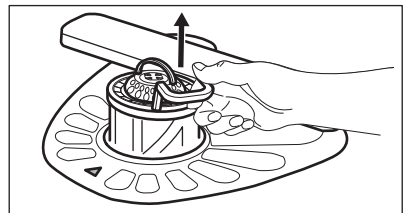
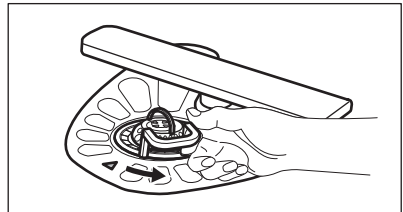

2. Retire o filtro (C) do filtro (B).
3. Retire o filtro plano (A).

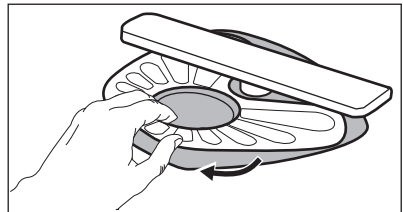

4. Lave os filtros.

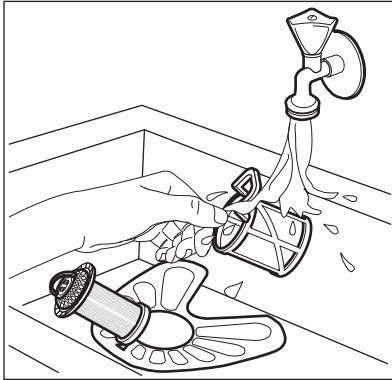

5. Certifique-se de que não há resíduos de alimentos ou sujeira dentro e à volta da borda do colector.
6. Reinstale o filtro plano (A). Certifique-se de que fica posicionado correctamente debaixo das 2 guias.

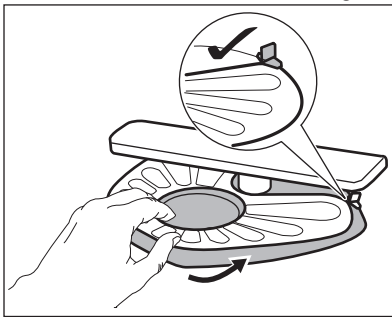

7. Monte os filtros (B) e (C).
8. Reinstale o filtro (B) no filtro plano (A). Rode-o no sentido horário até bloquear.

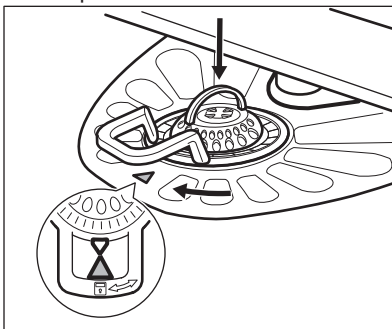
**CUIDADO!**

Uma posição incorrecta dos filtros pode causar resultados de lavagem insatisfatórios e danos no aparelho.

11.2 Limpar os braços aspersores

Não retire os braços aspersores. Se os orifícios dos braços aspersores ficarem obstruídos, retire a sujeira com um objecto fino e afiado.

11.3 Limpeza externa

- Limpe o aparelho com um pano macio e húmido.
- Utilize apenas detergentes neutros.
- Não utilize produtos abrasivos, esfregões ou solventes.

11.4 Limpeza do interior

- Limpe o aparelho com cuidado, incluindo a junta de borracha da porta, com um pano macio húmido.
- Se utilizar frequentemente programas de curta duração, poderá ocorrer acumulação de gordura e calcário no interior do aparelho. Para evitar isso, recomendamos que utilize programas de longa duração pelo menos 2 vezes por mês.
- Para manter o melhor desempenho do seu aparelho, recomendamos a utilização de um produto de limpeza específico para máquinas de lavar loiça uma vez por mês. Siga rigorosamente as instruções da embalagem do produto.

12. RESOLUÇÃO DE PROBLEMAS

O aparelho não funciona ou pára durante o funcionamento. Tente resolver o problema com a ajuda da informação da tabela antes de contactar um Centro de Assistência Técnica Autorizado.



ADVERTÊNCIA!

Qualquer reparação executada incorrectamente pode resultar em riscos de segurança para o utilizador. Todas as reparações têm de ser efectuadas por pessoal qualificado.

No caso de alguns problemas, o visor apresenta um código de alarme.

Quase todos os problemas que ocorrem podem ser resolvidos sem necessidade de contactar um Centro de Assistência Técnica Autorizado.

Problema e código de alarme	Possível causa e solução
Não consegue activar o aparelho.	<ul style="list-style-type: none"> • Certifique-se de que a ficha está ligada na tomada eléctrica. • Certifique-se de que não há um disjuntor desligado no quadro eléctrico.
O programa não inicia.	<ul style="list-style-type: none"> • Certifique-se de que a porta do aparelho está fechada. • Prima Start. • Se tiver seleccionado o Início Diferido, cancele-o ou aguarde até a contagem decrescente terminar. • O aparelho iniciou o procedimento de recarregamento da resina dentro do descalcificador da água. O procedimento demora aproximadamente 5 minutos.
O aparelho não se enche com água. O visor apresenta  .	<ul style="list-style-type: none"> • Certifique-se de que a torneira da água está aberta. • Certifique-se de que a pressão do fornecimento de água não é demasiado baixa. Para obter essa informação, contacte os serviços de abastecimento de água locais. • Certifique-se de que a torneira da água não está obstruída. • Certifique-se de que o filtro da mangueira de entrada não está obstruído. • Certifique-se de que a mangueira de entrada não tem dobras ou vincos.

Problema e código de alarme	Possível causa e solução
<p>O aparelho não escoa a água.</p> <p>O visor apresenta <i>20</i>.</p>	<ul style="list-style-type: none"> • Certifique-se de que o sifão do lava-loiça não está obstruído. • Certifique-se de que o filtro da mangueira de saída não está obstruído. • Certifique-se de que o sistema de filtração interior não está obstruído. • Certifique-se de que a mangueira de escoamento não tem dobras ou vincos.
<p>O dispositivo anti-inundação foi activado.</p> <p>O visor apresenta <i>30</i>.</p>	<ul style="list-style-type: none"> • Feche a torneira da água e contacte um Centro de Assistência Técnica Autorizado.
<p>O aparelho pára e recomenda muitas vezes durante o funcionamento.</p>	<ul style="list-style-type: none"> • Isso é normal. Esta acção proporciona uma lavagem óptima com poupança de energia.
<p>O programa demora demasiado tempo.</p>	<ul style="list-style-type: none"> • Selecciona a opção TimeManager para encurtar o tempo do programa. • Se tiver seleccionado o início diferido, cancele-o ou aguarde até a contagem decrescente terminar.
<p>O tempo restante indicado no visor aumenta e avança quase até ao fim do tempo do programa.</p>	<ul style="list-style-type: none"> • Não se trata de uma anomalia. O aparelho está a funcionar correctamente.
<p>As opções do programa têm de ser seleccionadas sempre.</p>	<ul style="list-style-type: none"> • Para guardar as suas definições favoritas, utilize a opção MyFavourite.
<p>Existe uma pequena fuga na porta do aparelho.</p>	<ul style="list-style-type: none"> • O aparelho não está nivelado. Desaperte ou aperte os pés ajustáveis (se aplicável). • A porta do aparelho não está centrada com a cuba. Ajuste o pé traseiro (se aplicável).
<p>É difícil fechar a porta do aparelho.</p>	<ul style="list-style-type: none"> • O aparelho não está nivelado. Desaperte ou aperte os pés ajustáveis (se aplicável). • Existe loiça saliente dos cestos.
<p>Ouve-se ruído de pancadas no interior do aparelho.</p>	<ul style="list-style-type: none"> • A loiça não foi bem arrumada nos cestos. Consulte o folheto com as instruções de carregamento dos cestos. • Certifique-se de que os braços aspersores podem rodar livremente.

Problema e código de alarme	Possível causa e solução
O aparelho faz disparar o disjuntor.	<ul style="list-style-type: none"> A amperagem do disjuntor não é suficiente para suportar todos os aparelhos que estão a funcionar. Verifique a amperagem da tomada e a capacidade do contador ou desligue algum aparelho que esteja a funcionar. Falha eléctrica interna do aparelho. Contacte um Centro de Assistência Técnica Autorizado.



Consulte os capítulos “**Antes da primeira utilização**”, “**Utilização diária**” ou “**Sugestões e dicas**” para conhecer outras causas possíveis.

ocorrer, contacte um Centro de Assistência Técnica Autorizado.

No caso de surgir algum código de alarme que não esteja na tabela, contacte um Centro de Assistência Técnica Autorizado.

Após verificar o aparelho, desligue-o e volte a ligá-lo. Se o problema voltar a

12.1 Os resultados de lavagem e de secagem não são satisfatórios

Problema	Possível causa e solução
Lavagem insatisfatória.	<ul style="list-style-type: none"> Consulte os capítulos “Utilização diária” e “Sugestões e dicas” e o folheto com as instruções de carregamento dos cestos. Utilize programas de lavagem mais intensivos. Se utilizar pastilhas de detergente combinadas, active sempre a opção Multitab. Limpe os orifícios do braço aspersor e o filtro. Consulte o capítulo “Manutenção e limpeza”.
Secagem insatisfatória.	<ul style="list-style-type: none"> A loiça esteve demasiado tempo dentro do aparelho fechado. Não existe abrillantador ou a dosagem de abrillantador não é suficiente. Regule o distribuidor de abrillantador para um nível superior. Pode ser necessário secar os artigos de plástico com um pano. Recomendamos que utilize sempre abrillantador, mesmo com pastilhas de detergente combinadas.
Riscos esbranquiçados ou camadas azuladas nos copos e pratos.	<ul style="list-style-type: none"> Foi libertado demasiado abrillantador. Ajuste o nível de abrillantador para um nível inferior. Excesso de detergente.

Problema	Possível causa e solução
Manchas e marcas de água secas nos copos e nos pratos.	<ul style="list-style-type: none"> • A quantidade de abrillantador libertado não é suficiente. Ajuste o nível de abrillantador para um nível superior. • A causa pode estar na qualidade do abrillantador.
A loiça fica molhada.	<ul style="list-style-type: none"> • O programa não tem fase de secagem ou a fase de secagem usa uma temperatura baixa. • O distribuidor de abrillantador está vazio. • A causa pode estar na qualidade do abrillantador. • A causa pode estar na qualidade das pastilhas de detergente combinadas. Experimente uma marca diferente ou active o distribuidor de abrillantador para utilizar abrillantador em conjunto com as pastilhas de detergente combinadas. • Deixe a porta da máquina de lavar loiça entreaberta durante algum tempo antes de retirar a loiça.
O interior do aparelho está molhado.	<ul style="list-style-type: none"> • Não se trata de um defeito do aparelho. A humidade do ar condensa-se nas paredes interiores do aparelho.
Espuma invulgar durante a lavagem.	<ul style="list-style-type: none"> • Utilize apenas detergente adequado para máquinas de lavar loiça. • Existe uma fuga no distribuidor de abrillantador. Contacte um Centro de Assistência Técnica Autorizado.
Vestígios de ferrugem nos talheres.	<ul style="list-style-type: none"> • Existe demasiado sal na água da lavagem. Consulte “O descalcificador da água”. • Talheres de prata em conjunto com talheres de aço inoxidável. Evite colocar talheres de prata perto de talheres de aço inoxidável.
O distribuidor do detergente fica com resíduos de detergente no fim do programa.	<ul style="list-style-type: none"> • A pastilha de detergente ficou colada ao distribuidor e não foi totalmente dissolvida pela água. • A água não consegue tirar o detergente do distribuidor. Certifique-se de que o braço aspersor não está obstruído. • Certifique-se de que não há objectos nos cestos a impedir a abertura do distribuidor de detergente.
Odores no interior do aparelho.	<ul style="list-style-type: none"> • Consulte “Limpeza do interior”.
Depósitos de calcário na loiça, na cuba e na face interior da porta.	<ul style="list-style-type: none"> • Consulte “O descalcificador da água”.

Problema	Possível causa e solução
Loiça baça, descolorada e lascada.	<ul style="list-style-type: none"> • Certifique-se de que lava na máquina apenas os artigos que podem ser lavados na máquina. • Carregue e descarregue os cestos com cuidado. Consulte o folheto com as instruções de carregamento dos cestos. • Coloque os artigos delicados no cesto superior.



Consulte os capítulos “**Antes da primeira utilização**”, “**Utilização diária**” ou “**Sugestões e dicas**” para conhecer outras causas possíveis.

13. INFORMAÇÃO TÉCNICA

Dimensões	Largura / Altura / Profundidade (mm)	446/850/615
Ligação eléctrica ¹⁾	Tensão (V)	220 - 240
	Frequência (Hz)	50
Pressão do fornecimento de água	Mín. / Máx. bar (MPa)	0.5 (0.05) / 8 (0.8)
Fornecimento de água	Água fria ou água quente ²⁾	máx. 60 °C
Capacidade	Requisitos do local de instalação	9
Consumo de energia	Modo On (ligado) (W)	5.0
Consumo de energia	Modo Off (desligado) (W)	0.10

¹⁾ Consulte todos os valores na placa de características.

²⁾ Se a água quente for proveniente de fontes de energias renováveis (ex.: painéis solares, energia eólica), utilize-a para diminuir o consumo de energia.

14. PREOCUPAÇÕES AMBIENTAIS

Recicle os materiais que apresentem o símbolo . Coloque a embalagem nos contentores indicados para reciclagem. Ajude a proteger o ambiente e a saúde pública através da reciclagem dos aparelhos eléctricos e electrónicos. Não elimine os aparelhos que tenham o

símbolo juntamente com os resíduos domésticos. Coloque o produto num ponto de recolha para reciclagem local ou contacte as suas autoridades municipais.

www.electrolux.com/shop



100014060-A-332015

