

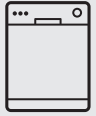

Thinking of you
Electrolux



ESF5511LOX
ESF5511LOW

ET	NÓUDEPESUMASIN	KASUTUSJUHEND	2
EL	ΠΛΥΝΤΗΡΙΟ ΠΙΑΤΩΝ	ΟΔΗΓΙΕΣ ΧΡΗΣΗΣ	21
HU	MOSOGATÓGÉP	HASZNÁLATI ÚTMUTATÓ	41



SISUKORD

1. OHUTUSINFO.....	3
2. OHUTUSJUHISED.....	4
3. SEADME KIRJELDUS.....	6
4. JUHTPANEEL.....	7
5. PROGRAMMID.....	8
6. SEADED.....	9
7. VALIKUD.....	11
8. ENNE ESIMEST KASUTAMIST.....	12
9. IGAPÄEVANE KASUTAMINE.....	13
10. VIHJEID JA NÄPUNÄITEID.....	15
11. PUHASTUS JA HOOLDUS.....	16
12. VEAOTSING.....	18
13. TEHNILISED ANDMED.....	19

SULLE MÕELDES

Täname teid selle Electroluxi seadme ostmise eest. Olete valinud toote, mille loomisel on rakendatud pikaajast asjatundlikku kogemust ja uuenduslikkust. Nutika ja stiilse disaini kõrval ei ole unustatud ka teid. Ükskõik, millal te seda ka ei kasuta – suurepärase tulemustes võite te alati kindel olla.

Teretulemast Electroluxi.

Külastage meie veebisaiti:



Kasutusnõuanded, brošüürid, veaotsing, teave teeninduse kohta:
www.electrolux.com



Registreerige oma toode parema teeninduse saamiseks:
www.registerelectrolux.com



Ostke lisaseadmeid, tarvikuid ja originaalvaruosi:
www.electrolux.com/shop

KLIENDITEENINDUS

Soovitame alati kasutada originaalvaruosi.

Teenindusse pöördumisel peaksid teil olema varuks järgmised andmed. Mudel, tootenumber (PNC), seerianumber.

Andmed leiate andmesildilt.



Hoiatus / oluline ohutusinfo.



Üldine informatsioon ja nõuanded



Keskkonnateave

Jäetakse õigus teha muutusi.

1. ⚠ OHUTUSINFO

Enne seadme paigaldamist ja kasutamist lugege kaasasolev juhend tähelepanelikult läbi. Tootja ei vastuta vale paigaldamise või ebaõige kasutuse tõttu tekkinud vigastuste ja kahjude eest. Hoidke juhend alles, et saaksite seda ka edaspidi kasutada.

1.1 Üldine ohutus

- See seade on mõeldud kasutamiseks koduses majapidamises või muudes sarnastes kohtades, näiteks:
 - talumajapidamistes, personalile mõeldud köökides kauplustes, kontorites ja mujal;
 - hotellides, motellides ja muudes majutuskohtades.
- Ärge muutke seadme tehnilisi omadusi.
- Kasutatava vee surve (minimaalne ja maksimaalne) peab jääma vahemikku 0.5 (0.05) / 8 (0.8) baari (Mpa)
- Järgige kohalikku maksimaalset 13 taset.
- Kui toitejuhe on vigastatud, laske see ohutuse mõttes välja vahetada tootja, selle volitatud hooldekeskuses või lihtsalt kvalifitseeritud isiku poolt.
- Pange noad ja teravate otsadega söögiriistad söögiriistade korvi otsaga allapoole või horisontaalasendisse.
- Ärge jätke seadme ust lahti; vastasel korral võib keegi selle otsa komistada.
- Enne hooldust lülitage seade välja ja ühendage toitepistik pistikupesast lahti.
- Ärge kasutage seadme puhastamiseks vee- või aurupihustit.
- Põhjal olevaid ventilatsioonivahendid (kui need on olemas) ei tohi vaipkattega tõkestada.
- Seade tuleb veevarustusega ühendada kaasasolevate uute voolikukomplektide abil. Vanu voolikukomplekte kasutada ei tohi.

1.2 Laste ja ohustatud inimeste turvalisus

- Seda seadet võivad kasutada vähemalt 8-aastased lapsed ning füüsilise, sensoorse või vaimse puudega inimesed või kogemuste ja teadmisteta isikud juhul, kui nende tegevuse üle on järelvalve ja neid juhendatakse seadme turvalise kasutamise osas ning nad mõistavad seadme kasutamisega kaasnevat ohte.
- Ärge lubage lastel seadmega mängida.
- Hoidke pesuained lastele kättesaamatuks.
- Hoidke lapsed ja lemmikloomad seadme uksest eemal, kui see on avatud.
- Ilma järelvalveta ei tohi lapsed seadet puhastada ega hooldustoiminguid läbi viia.

2. OHUTUSJUHISED

2.1 Paigaldamine

- Eemaldage kõik pakkematerjalid.
- Kahjustatud seadet ei tohi paigaldada ega kasutada.
- Ärge paigaldage seadet ruumi, mille temperatuur on alla 0 °C.
- Järgige seadmega kaasas olevaid paigaldusjuhiseid.
- Veenduge, et seade on paigaldatud kindlate konstruktsioonide alla ja kõrvale.

- Ühendage toitepistik seinakontakti alles pärast paigalduse lõpuleviimist. Veenduge, et pärast paigaldamist säilib juurdepääs toitepistikule.
- Seadet välja lülitades ärge tõmmake toitekaablist. Hoidke alati kinni toitepistikust.
- See seade vastab EÜ direktiividele.
- Ainult UK-s ja Iirimaa. Seadmel on 13-ampriline voolupistik. Kui peate toitepistikus kaitset vahetama, kasutage järgmist kaitset: 13 amp ASTA (BS 1362).

2.2 Elektriühendus



HOIATUS!

Tulekahju- ja elektrilöögioht!

- Seade peab olema maandatud.
- Kontrollige, kas andmesildil toodud elektrilised parameetrid vastavad vooluvõrgu näitajatele. Vastasel juhul võtke ühendust elektrikuga.
- Kasutage alati nõuetekohaselt paigaldatud ohutut pistikupesast.
- Ärge kasutage mitmikpistikuid ega pikenduskaableid.
- Veenduge, et te ei vigastaks toitepistikut ega -juhet. Kui seadme toitekaabel tuleb välja vahetada, siis pöörduge meie hoolduskeskusesse.

2.3 Veeühendus

- Veenduge, et te veevoolikuid ei vigastaks.
- Enne seadme ühendamist uute torude või pikalt kasutatavate torudega laske neist vett läbi voolata, kuni vesi jääb puhtaks.
- Seadme esmakordsel kasutamisel veenduge, et kusagil ei oleks lekkeid.
- Vee sisselaskevoolikul on kaitseklaapp ja kattega sisemine toitejuhe.

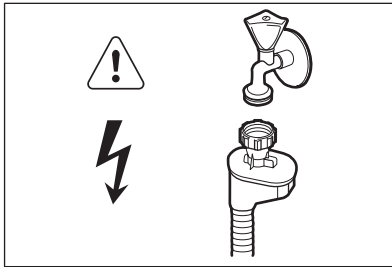
**HOIATUS!**

Ohtlik pinge.

- Kui vee sisselaskevoolik on kahjustada saanud, eemaldage pistik koheselt seinakontaktist. Vee sisselaskevooliku asendamiseks võtke ühendust hoolduskeskusega.

2.4 Kasutamine

- Ärge avatud uksele istuge ega seiske.
- Nõudepesumasina pesuained on ohtlikud. Järgige pesuainepakendil olevaid kasutusjuhiseid.
- Ärge jooge ega kasutage seadmes olnud vett.
- Ärge eemaldage nõusid seadmest enne, kui programm on lõppenud. Nõudele võib olla jäänud pesuainet.
- Kui avate ukse pesuprogrammi töötamise ajal, võib ukse vahelt välja paiskuda kuuma auru.

- Ärge pange süttivaid või süttiva ainega määratud esemeid seadmesse, selle lähedusse või peale.

2.5 Hooldus

- Seadme remontimiseks võtke ühendust tootja volitatud hoolduskeskusega. Soovitame alati kasutada ainult originaalvaruosi.
- Hooldusesse pöördumisel veenduge, et teil on olemas järgnev andmeplaadil kirjas olev teave.

Mudel:

PNC:

Seerianumber:

2.6 Jäätmekäitlus**HOIATUS!**

Lämbumis- või vigastusoh!

- Eemaldage seade vooluvõrgust.
- Lõigake toitekaabel seadme küljest lahti ja visake ära.
- Eemaldage seadme ukse fiksaator, et vältida laste ja loomade seadmesse lõksujäämist.

3. SEADME KIRJELDUS

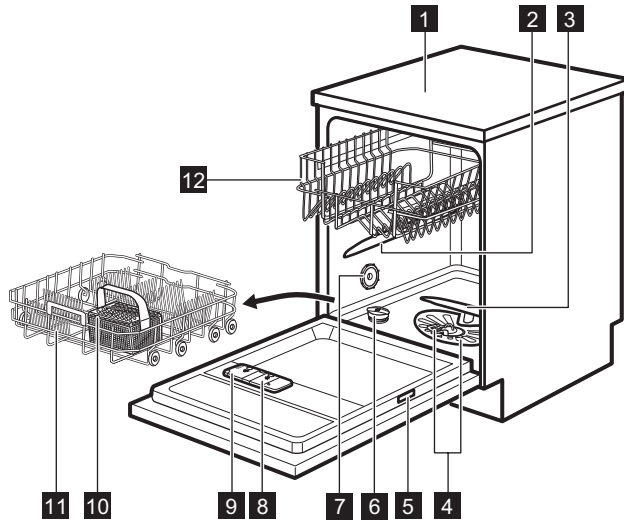





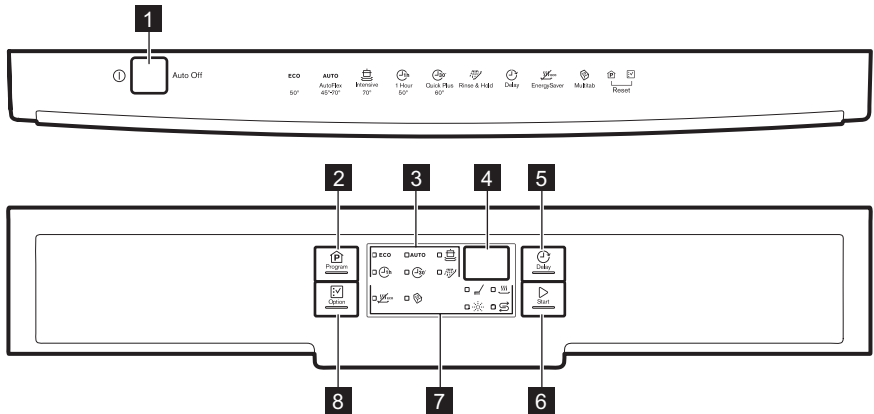

- | | |
|---------------------------------|--------------------------------|
| 1 Tööpind | 8 Loputusvahendi jaotur |
| 2 Ülemine pihustikonsool | 9 Pesuaine jaotur |
| 3 Alumine pihustikonsool | 10 Söögiriistade korv |
| 4 Filtrid | 11 Alumine korv |
| 5 Andmesilt | 12 Ülemine korv |
| 6 Soolamahuti | |
| 7 Ventilatsiooniava | |

4. JUHTPANEEL







- 1** Sisse/välja-nupp
- 2** Funktsiooni **Program** nupp
- 3** Programmide indikaatorid
- 4** Ekraan
- 5** Funktsiooni **Delay** nupp
- 6** Funktsiooni **Start** nupp
- 7** Indikaatorid
- 8** Funktsiooni **Option** nupp

4.1 Indikaatorid

Indikaator	Kirjeldus
	Pesufaas. Süttib pesufaasi ajal.
	Kuivatusfaas. Süttib kuivatusfaasi ajal.
	Multitab-indikaator.
	Soolaindikaator. Programmi töötamise ajal on see indikaator alati väljas.
	Loputusvahendi indikaator. Programmi töötamise ajal on see indikaator alati väljas.
	EnergySaver-indikaator.

5. PROGRAMMID

Programm	Määrumisaste Nõude tüüp	Programmi faasid	Funktsioonid
ECO 1)	<ul style="list-style-type: none"> Tavaline määrumine Lauanõud ja söögiriistad 	<ul style="list-style-type: none"> Eelpesu Pesu 50 °C Loputused Kuivatamine 	<ul style="list-style-type: none"> EnergySaver Multitab
AUTO 2)	<ul style="list-style-type: none"> Kõik Lauanõud, söögiriistad, potid ja pannid 	<ul style="list-style-type: none"> Eelpesu Pesu alates 45 °C kuni 70 °C Loputused Kuivatamine 	<ul style="list-style-type: none"> EnergySaver Multitab
 3)	<ul style="list-style-type: none"> Tugev määrumine Lauanõud, söögiriistad, potid ja pannid 	<ul style="list-style-type: none"> Eelpesu Pesu 70 °C Loputused Kuivatamine 	<ul style="list-style-type: none"> EnergySaver Multitab
 h	<ul style="list-style-type: none"> Kerge määrumine Lauanõud ja söögiriistad 	<ul style="list-style-type: none"> Pesu 50 °C või 55 °C Loputused 	<ul style="list-style-type: none"> Multitab
 30' 4)	<ul style="list-style-type: none"> Värske määrumine Lauanõud ja söögiriistad 	<ul style="list-style-type: none"> Pesu 60 °C või 65 °C Loputused 	<ul style="list-style-type: none"> Multitab
 5)	<ul style="list-style-type: none"> Kõik 	<ul style="list-style-type: none"> Eelpesu 	

1) Selle programmiga kasutate te tavalise määrumisastmega lauanõude ja söögiriistade pesemiseks vett ja energiat kõige efektiivsemalt. (See on standardprogramm testimisasustele.)

2) Seade tunneb ära korvides olevate esemete määrumisastme ja koguse. Vee temperatuuri ja kogust, energiatarvet ja programmi kestust reguleeritakse automaatselt.





3) Selle programmi puhul kasutatakse paremate hügieeniliste tulemuste saavutamiseks loputamisel kõrget temperatuuri. Loputusfaasis püsib temperatuur 70 °C juures vähemalt 10 minutit.

4) See programm sobib äsja kasutatud nõude pesemiseks. Seda kasutades saate head pesutulemused lühikese ajaga.

5) Selle programmiga saate nõusid kiiresti loputada, et takistada toidujääkide kuivamist nõude külge ja hoida ära ebameeldiva lõhna tekkimist. Ärge kasutage selle programmi puhul pesuainet.

5.1 Tarbimisväärtused

Programm 1)	Veepehmendaja (l)	Energia (kWh)	Kestus (min)
ECO	11	1.050	195

Programm 1)	Veepehmedaja (l)	Energia (kWh)	Kestus (min)
AUTO	7 - 15	0.6 - 1.4	40 - 150
	13 - 15	1.3 - 1.5	140 - 160
	8 - 9	1.0 - 1.2	55 - 65
	9	0.9	30
	4	0.1	14

1) Veesurve ja -temperatuur, elektripinge kõikumine, erinevad valikud ja nõude kogus võivad tarbimisväärtusi mõjutada.

5.2 Teave testimisasutustele

Kogu vajaliku teabe saamiseks testimise kohta saatke meilisõnum aadressile:

info.test@dishwasher-production.com

Pange kirja tootenumber (PNC), mis asub andmeplaadil.

6. SEADED

6.1 Programmi valiku režiim ja kasutajarežiim

Kui seade on programmi valimise režiimis, saab valida sobiva programmi ja sisestada kasutajarežiimi.

Kasutajarežiimis saab muuta järgmisi seadeid:

- Veepehmedaja taset vastavalt vee karedusele.
- Programmi lõpus kõlavate helisignaalide sisse- või väljalülitamist.
- Loputusvahendi jaoturi väljalülitamist, kui soovite kasutada funktsiooni Multitab ilma loputusvahendita.

Need seaded salvestatakse seniks, kuni te neid uuesti muudate.

Programmi valimise režiimi valimine

Seade on programmi valimise režiimis siis, kui programmi indikaator **ECO**

põleb ja ekraanil kuvatakse programmi kestus.

Kui te seadme sisse lülitate, on see tavaliselt programmi valimise režiimis. Kui see nii aga pole, saate programmi valimise režiimi sisse lülitada järgmiselt:

Vajutage ja hoidke samaaegselt **Program** ja **Option**, kuni seade jõuab programmi valimise režiimi.

6.2 Veepehmedaja

Veepehmedaja eemaldab vees olevad mineraalid, mis halvendavad nii pesutulemust kui ka seadet ennast.

Mida kõrgem on mineraalide tase, seda karedam on vesi. Vee karedust mõõdetakse vastavate skaaladega.

Veepehmedajat tuleks reguleerida vastavalt teie piirkonna vee karedusele. Teavet oma piirkonna vee kareduse kohta saate kohalikult vee-ettevõttelt. Heade pesutulemuste saamiseks tuleb kindlasti valida õige veepehmedaja tase.

Vee karedus



Saksa kraadid (°dH)	Prantsuse kraadid (°fH)	mmol/l	Clarke'i kraadid	Veepehmendaja tase
47 - 50	84 - 90	8.4 - 9.0	58 - 63	10
43 - 46	76 - 83	7.6 - 8.3	53 - 57	9
37 - 42	65 - 75	6.5 - 7.5	46 - 52	8
29 - 36	51 - 64	5.1 - 6.4	36 - 45	7
23 - 28	40 - 50	4.0 - 5.0	28 - 35	6
19 - 22	33 - 39	3.3 - 3.9	23 - 27	5 1)
15 - 18	26 - 32	2.6 - 3.2	18 - 22	4
11 - 14	19 - 25	1.9 - 2.5	13 - 17	3
4 - 10	7 - 18	0.7 - 1.8	5 - 12	2
<4	<7	<0.7	< 5	1 2)

1) Tehasesead.

2) Selle taseme puhul ärge soola kasutage.

Veepehmendi taseme valimine

Seade peab olema programmi seadistamise režiimis.

1. Kasutajarežiimi sisestamiseks vajutage ja hoidke korraga **Delay** ja **Start**, kuni indikaatorid **ECO**, **AUTO** ja  hakkavad vilkuma ja ekraan läheb pimedaks.
2. Vajutage **Program**.
 - Indikaatorid **AUTO** ja  kustuvad.
 - Indikaator **ECO** jätkab vilkumist.
 - Ekraanil kuvatakse olemasolev seade: nt **5 L** = tase 5.
3. Seade muutmiseks vajutage korduvalt **Program**-nuppu.
4. Seade kinnitamiseks vajutage sisse/ välja-nuppu.

6.3 Loputusvahendi jaotur

Loputusvahend võimaldab nõusid kuivatada ilma triipude ja plekkideta.

Loputusvahendit eraldatakse automaatselt kuuma loputusfaasi ajal.



Loputusvahendi ja multitablettide kasutamine

Kui aktiveerite funktsiooni Multitab, jätkab loputusvahendi jaotur loputusvahendi eraldamist. Siiski võite loputusvahendi jaoturi välja lülitada. Sel juhul ei pruugi kuivatustulemused olla rahuldavad.

Kui loputusvahendi jaotur on välja lülitatud, siis loputusvahendi indikaator ei põle.

Loputusvahendi jaoturi väljalülitamine

Seade peab olema programmi valimise režiimis.

1. Kasutajarežiimi sisestamiseks vajutage ja hoidke korraga **Delay** ja **Start**, kuni indikaatorid **ECO**, **AUTO** ja  hakkavad vilkuma ja ekraan läheb tühjaks.
2. Vajutage **Option**.
 - Indikaatorid **ECO** ja  kustuvad.

- Indikaator **AUTO** jätkab vilkumist.
 - Ekraanil kuvatakse kehtiv seade.
 - $l d$ = loputusvahendi jaotur on sisse lülitatud.
 - $0 d$ = loputusvahendi jaotur on välja lülitatud.
3. Seadistuse muutmiseks vajutage nuppu **Option**.
 4. Seade kinnitamiseks vajutage sisse/ välja-nuppu.

6.4 Helisignaalid



Helisignaalid kõlavad siis, kui seadmel tekib rike. Neid helisignaale ei ole võimalik välja lülitada.

Programmi lõpus kõlab samuti helisignaal. Vaikeseadena on see signaal välja lülitatud, aga seda on võimalik sisse lülitada.

Programmi lõpus kõlava helisignaali sisse lülitamine

Seade peab olema programmi seadistamise režiimis.

1. Kasutajarežiimi sisestamiseks vajutage ja hoidke korraga **Delay** ja

- Start**, kuni indikaatorid **ECO**, **AUTO** ja  hakkavad vilkuma ja ekraan läheb pimedaks.
2. Vajutage samaaegselt **Delay**
 - Indikaatorid **ECO** ja **AUTO** kustuvad.
 - Indikaator  jätkab vilkumist.
 - Ekraanil kuvatakse olemasolev seade:
 - $0 b$ = helisignaal on väljas.
 - $1 b$ = helisignaal on sees.
 3. Seadistuse muutmiseks vajutage nuppu **Delay**.
 4. Seade kinnitamiseks vajutage sisse/ välja-nuppu.

7. VALIKUD

 Sobivad valikud tuleb sisse lülitada iga kord, kui te programmi käivitate. Programmi töösoleku ajal valikuid sisse ega välja lülitada ei saa.

 Kõik valikud omavahel ei sobi. Kui olete sisse lülitanud omavahel sobimatud valikud, lülitab seade automaatselt neist ühe või rohkem välja. Põlema jäävad ainult sisselülitatud valikute indikaatorid.

7.1 Multitab

Aktiveerige see valik, kui kasutate soola, loputusvahendit ja pesuainet sisaldavaid

multitablette. Need võivad sisaldada ka muid puhastus- või loputusaineid.

See valik peatab soola eraldamise. Soolaindikaator ei sütti.

Seda valikut kasutades pikeneb programmi kestus, et multitablettide kasutamisel pesu- ja kuivatustulemusi tõhustada.

Multitab ei ole püsiv valik ja seetõttu tuleb see iga tsükli jaoks eraldi sisse lülitada.

Multitab sisselülitamine

Vajutage **Option**, kuni süttib -indikaator.

7.2 EnergySaver

See valik alandab viimase loputustsükli temperatuuri ja vähendab seeläbi energiatarbimist (umbes 25%).

Programmi lõpus võivad nõud olla veel märjad.

Programm kestus on lühem.

Sisselülitamine EnergySaver

Vajutage samaaegselt **Option**, kuni indikaator  süttib.

Kui valik programmiga ei sobi, ei sütti ka vastav indikaator (või vilgub kiiresti paar sekundit ja kustub siis).

Ekraan näitab programmi uuendatud kestust.

8. ENNE ESIMEST KASUTAMIST

1. **Kontrollige, kas veepihendaja on reguleeritud vastavalt teie piirkonna vee karedusele. Kui mitte, reguleerige veepihendaja taset.**
2. Täitke soolamahuti.
3. Täitke loputusvahendi jaotur.
4. Keerake veekraan lahti.
5. Käivitage programm, et eemaldada kõik seadmes leiduda võivad tootmisjääd. Ärge kasutage pesuainet ega pange midagi korvidesse.

Programmi käivitamisel kulub seadmel veepihendajas sisalduva vaigu aktiveerimiseks kuni 5 minutit. Võib jääda mulje, et seade ei tööta. Pesutsüklil käivitub alles pärast selle toimingut lõppemist. Toimingut korratakse perioodiliselt.

8.1 Soolamahuti



ETTEVAATUST!

Kasutage ainult nõudepesumasinate jaoks mõeldud soola.

Soola kasutatakse veepihendaja vaigu aktiveerimiseks ja igapäevases kasutuses heade pesutulemuste tagamiseks.

Soolamahuti täitmine

1. Keerake soolamahuti korki vastupäeva ja võtke see välja.
2. Valage soolamahutisse 1 liiter vett (ainult esimesel korral).
3. Täitke soolamahuti nõudepesumasina soolaga.

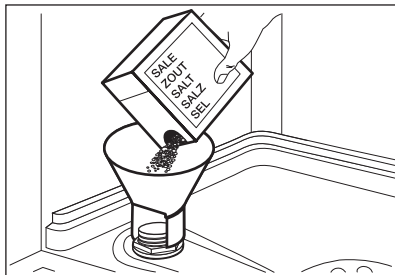

4. Eemaldage sool soolamahuti avause ümbert.

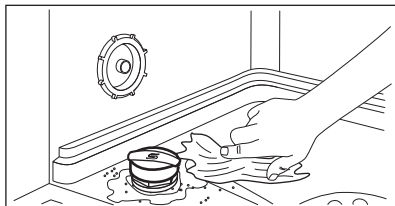

5. Soolamahuti sulgemiseks keerake soolamahuti korki päripäeva.



Vesi ja sool võivad soolamahutist täitmise ajal välja tulla. Korrosioonioht! Selle vältimiseks käivitage pärast soolamahuti täitmist programm.

8.2 Loputusvahendi jaoturi sisselülitamine

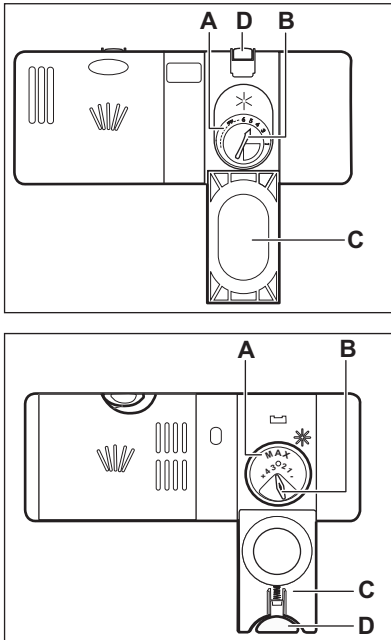

ETTEVAATUST!

Kasutage vaid nõudepesumasina jaoks mõeldud loputusvahendit.

1. Vajutage avamisnuppu (D), et avada kaas (C).
2. Kallake loputusvahend jaoturisse (A), kuni vedelik jõuab tasemeni "max".
3. Eemaldage mahaläinud loputusvahend imava lapiga, et ei tekiks liiga palju vahtu.
4. Sulgege kaas. Veenduge, et vabastusnupp lukustub asendisse.



Aine eraldumiskogust määravad valikunuppu (B) saate keerata asendite 1 (väikseim kogus) ja 4 või 6 (suurim kogus) vahel.

9. IGAPÄEVANE KASUTAMINE

1. Keerake veekraan lahti.
2. Vajutage sisse/välja-nuppu, et seade käivitada.

Veenduge, et seade on programmi valimise režiimis.

- Kui soolaindikaator põleb, täitke soolamahuti.
 - Kui loputusvahendi indikaator põleb, täitke loputusvahendi jaotur.
3. Pange nõud korvidesse.
 4. Lisage pesuaine. Multitablettide kasutamisel aktiveerige valik Multitab.
 5. Määrake ja käivitage nõude tüübile ja määrumisastmele vastav programm.

9.1 Pesuaine kasutamine

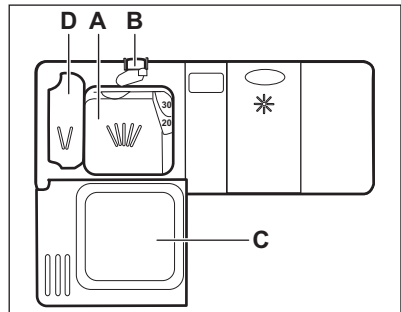

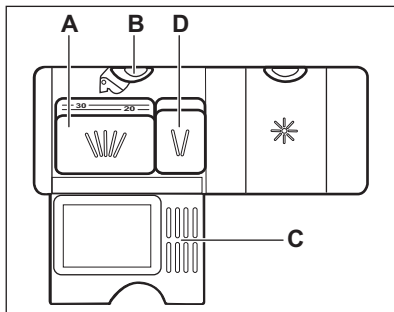

1. Vajutage avamisnuppu (B), et avada kaas (C).
2. Pange pesuaine (pulber või tabletid) lahtrisse (A).
3. Kui programmil on eelpesutsükkel, pange väike kogus pesuainet ka lahtrisse (D).
4. Sulgege kaas. Veenduge, et vabastusnupp lukustub asendisse.

9.2 Programmi valimine ja käivitamine

Funktsioon Auto Off

See funktsioon võimaldab vähendada energiatarbimist, lülitades mittetöötava seadme automaatselt välja.

Funktsioon käivitub:

- 5 minutit pärast pesuprogrammi lõppu.
- Kui 5 minuti jooksul ei ole programm käivitunud.

Programmi käivitamine

1. Vajutage sisse/välja-nuppu, et seade käivitada. Veenduge, et seade on programmi valimise režiimis.
2. Sulgege seadme uks.
3. Vajutage korduvalt nuppu **Program**, kuni sobiva programmi indikaator süttib.

Ekraanil kuvatakse programmi kestus.

4. Valige saadaolevad funktsioonid.
5. Vajutage **Start**, et programm käivitada.
 - Süttib pesufaasi indikaator.

- Programmi kestuse näit hakkab vähenema 1-minutiliste sammudega.

Programmi käivitamine viitkäivitusega

1. Valige programm.
2. Vajutage järjest **Delay**-nuppu, kuni ekraanil kuvatakse soovitud viitkäivituse aeg (1 kuni 24 tundi). Valitud programmi indikaator vilgub.
3. Vajutage **Start**.
4. Pöördloenduse käivitamiseks sulgege seadme uks.

Kui pöördloendus on lõppenud, käivitub programm ja pesufaasi indikaator süttib.

Ukse avamine seadme töö ajal

Kui avate ukse programmi tööajal, peatub seadme töö. Kui panete ukse uuesti kinni, jätkub seadme töö kohast, kus see katkes.



Kui kuivatusfaasi ajal avatakse uks kauemaks kui 30 sekundit, lülitub käimasolev programm välja.

Viitkäivituse tühistamine pöördloenduse ajal

Viitkäivituse tühistamisel tuleb programm ja valikud uuesti valida.

Vajutage ja hoidke samaaegselt **Program** ja **Option**, kuni seade jõuab programmi valimise režiimi.

Programmi tühistamine

Vajutage ja hoidke samaaegselt **Program** ja **Option**, kuni seade jõuab programmi valimise režiimi. Enne uue programmi käivitamist veenduge, et pesuaine jaoturis on pesuainet.

Programmi lõpp

Kui programm on lõppenud, kuvatakse ekraanil 0:00. Faaside indikaatorid on kustunud.

Kõik nupud on passiivsed (välja arvatud sisse/välja-nupp).

1. Vajutage sisse/välja-nuppu või oodake, kuni funktsioon Auto Off seadme automaatselt välja lülitab.

Kui avate ukse enne funktsiooni Auto Off sisselülitamist, lülitub seade automaatselt välja.

2. Sulgege veekraan.

10. VIHJEID JA NÄPUNÄITEID

10.1 Üldteave

Järgmisi näpunäiteid järgides saavutate igapäevasel kasutamisel parimad pesu- ja kuivatustulemused ning aitate säästa keskkonda.

- Enne masinasse panekut eemaldage nõudelt suurem mustus.
- Ärge loputage nõusid eelnevalt käsitsi. Vajadusel kasutage eelpesuprogrammi (kui see on olemas) või valige mõni eelpesuga programm.
- Kasutage alati ära kogu korvide ruum.
- Seadme täitmisel veenduge, et kõik nõud oleks paigutatud selliselt, et pihustikonsoolidest eralduv vesi pääseks neile juurde ja saaks neid pesta. Kontrollige, et nõud ei puutu üksteise vastu ega ole üksteise peal.
- Pesemisel võib kasutada eraldi nõudepesumasina-pesuainet, loputusvahendit ja -soola, või ka multitablette (nt "3in1", "4in1", "All in 1"). Järgige pakendil olevaid juhiseid.
- Valige nõude tüübile ja määrduisastmele vastav programm. Programmiga ECOkasutate te tavalise määrduisastmega lauanõude ja söögiriistade pesemiseks vett ja energiat kõige efektiivsemalt.

10.2 Soola, loputusvahendi ja pesuaine kasutamine

- Kasutage ainult nõudepesumasina jaoks mõeldud soola, loputusvahendit ja pesuainet. Teised tooted võivad seadet kahjustada.

- Multitablette sobib kasutada piirkondades, mille veekaredus on kuni 21 °dH. Piirkondades, kus see tase on kõrgem, tuleks multitablettidele lisaks kasutada ka loputusvahendit ja soola. Piirkondades, kus vesi on kare või väga kare, on parima pesu- ja kuivatustulemuse saamiseks soovitatav kasutada eraldi nii pesuainet (lisaomadusteta pulbrit, geeli või tablette), loputusvahendit kui ka soola.
- Multitablettide kasutamisel võite valida funktsiooni Multitab (kui see on olemas). Kui kasutate multitablette, parandab see valik pesu- ja kuivatustulemusi.
- Lühikeste programmidega ei jõua pesuainetabletid täielikult lahustuda. Et nõudele ei jääks pesuainejääke, soovitakse pesuainetablette kasutada ainult pikkade programmidega.
- Ärge kasutage pesuainet rohkem, kui ette nähtud. Vt pesuaine pakendil olevaid juhiseid.

10.3 Kuidas lõpetada multitablettide kasutamine

Enne pesuaine, soola ja loputusvahendi eraldi kasutamist tehke järgmist.

1. Valige kõrgeim veepehmedaja tase.
2. Veenduge, et soolamahuti ja loputusvahendi jaotur on täis.
3. Käivitage lühim loputusfaasiga programm. Ärge kasutage pesuainet ega pange midagi korvidesse.
4. Kui pesuprogramm on lõppenud, kohandage veepehmedaja vastavalt oma piirkonna vee karedusele.
5. Reguleerige eraldatava loputusvahendi kogust.

10.4 Korvide täitmine

- Kasutage seadet ainult nõudepesumasinakindlate nõude pesemiseks.
- Ärge pange seadmesse puust, sarvest, alumiiniumist, tinast ega vasest esemeid.
- Ärge pange seadmesse vett imavaid esemeid (käsnu või lappe).
- Enne masinasse panekut eemaldage nõudelt suurem mustus.
- Enne pesemist leotage kõrbenud kohad nõude küljest lahti.
- Asetage õõnsad esemed (tassid, klaasid ja pannid) masinasse avausega allapoole.
- Veenduge, et klaasid ei puutuks omavahel kokku.

- Pange söögiriistad ja väiksemad esemed söögiriistade korvi.
- Pange kerged esemed ülemisse korvi. Veenduge, et esemed liikuma ei pääseks.
- Enne programmi käivitamist veenduge, et pihustikonsool saab vabalt liikuda.

10.5 Enne programmi käivitamist

Veenduge järgmises:

- Filtrid on puhtad ja õigesti paigaldatud.
- Soolamahuti kork on kindlalt kinni.
- Pihustuskonsoolid ei ole ummistunud.
- Nõudepesusool ja loputusvahend on mahutites (juhul, kui te ei kasuta multitablette).
- Esemete paigutus korvides on õige.
- Valitud programm sobib pestavate esemete tüübi ja määrdumisastmega.
- Kasutatav pesuainekogus on õige.

10.6 Korvide tühjendamine

1. Enne seadme väljavõtmist laske nõudel jahtuda. Tulised nõud purunevad kergesti.
2. Võtke kõigepealt välja esemed alumisest korvist, seejärel ülemisest.



Programmi lõpus võib seadme külgedel ja uktsel olla veel vett.

11. PUHASTUS JA HOOLDUS



HOIATUS!

Enne hooldust lülitage seade välja ja eemaldage toitepistik pistikupesast.



Mustad filtrid ja ummistunud pihustikonsoolid halvendavad pesemistulemusi. Kontrollige nende seisukorda regulaarselt; vajadusel puhastage.

11.1 Filtrite puhastamine

Filtrisüsteem koosneb kolmest osast.

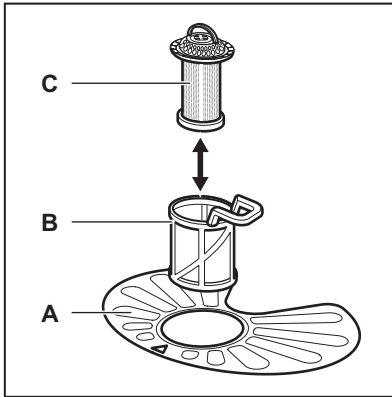

1. Pöörake filtrit (B) vastupäeva ja võtke välja.

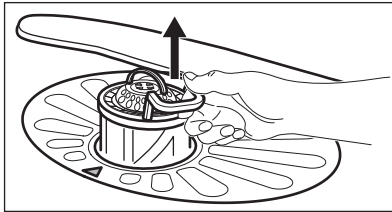
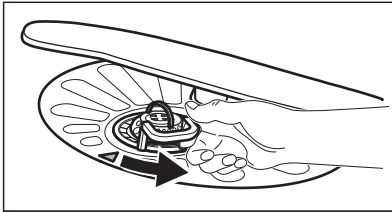

2. Eemaldage filter (C) filtrist (B).
3. Eemaldage lame filter (A).

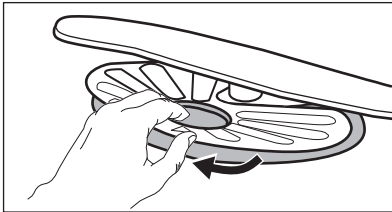

4. Peske filtrid puhtaks.

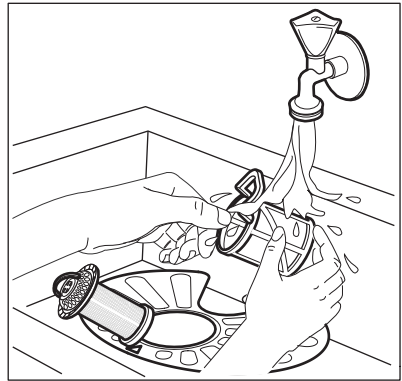

5. Veenduge, ega settevani äärte ümber pole kogunenud toidujäätmeid või mustust.
6. Asetage lame filter (A) tagasi. Veenduge, et see paikneb õigesti kahe juhiku all.

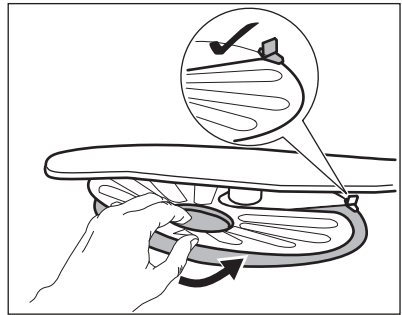

7. Pange uuesti kokku filtrid (B) ja (C).
8. Pange tagasi filter (B) lamedale filtrile sees (A). Keerake päripäeva, kuni see kohale lukustub.

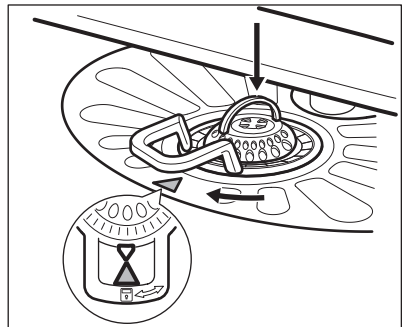

**ETTEVAATUST!**

Filtrite ebaõige asend võib põhjustada kehva pesutulemust ja kahjustada seadet.

11.2 Pihustikonsoolide puhastamine

Ärge pihustikonsoole eemaldage. Kui pihustikonsoolide avad on ummistunud, eemaldage mustus peenikese teravaotsalise esemega.

11.3 Välispinna puhastamine

- Puhastage seadet pehme niiske lapiga.

- Kasutage ainult neutraalseid pesuaineid.
- Ärge kasutage abrasiivseid tooteid, küürimisšvamme ega lahusteid.

11.4 Sisemuse puhastamine

- Puhastage seadet, sealhulgas ukse kummist tihendit, pehme niisutatud lapiga.
- Kui kasutate tihti lühikesi programme, võib sellega kaasneda rasvajääkide ja katlakivi kogunemine seadmesse. Selle ärahoidmiseks on soovitatav vähemalt kaks korda kuus kasutada ka pikki programme.

12. VEAOTSING

Seade ei käivitu või seiskub töö käigus. Enne hoolduskeskuse poole pöördumist proovige probleem alltoodud tabeli abil ise lahendada.

Mõne probleemi puhul kuvatakse ekraanil veakoodid.

Probleem ja veakood	Võimalik lahendus
Seade ei käivitu.	<ul style="list-style-type: none"> • Veenduge, et pistik on pistikupesasse ühendatud. • Veenduge, et kaitsmekapis ei ole kaitse läbi läinud.
Programm ei käivitu.	<ul style="list-style-type: none"> • Veenduge, et seadme uks on suletud. • Vajutage Start. • Kui olete valinud viitkäivituse, siis tühistage see või oodake pöördloenduse lõppemiseni. • Seade on alustanud veepehmendajas oleva vaigu aktiveerimist. Selle toimingu kestus on umbes 5 minutit.
Seade ei täitu veega. Ekraanil kuvatakse <i>E0</i> .	<ul style="list-style-type: none"> • Veenduge, et veekraan on lahti. • Veenduge, et veevarustuse surve ei ole liiga väike. Selle teabe saamiseks pöörduge kohaliku vee-ettevõtte poole. • Veenduge, et veekraan ei ole ummistunud. • Veenduge, et sisselaskevooliku filter ei ole ummistunud. • Veenduge, et sisselaskevoolik ei oleks muljutud ega väänatud.
Seade ei tühjene veest. Ekraanil kuvatakse <i>E20</i> .	<ul style="list-style-type: none"> • Veenduge, et valamü äravool ei ole ummistunud. • Veenduge, et tühjendusvoolik ei ole muljutud ega väänatud.

Probleem ja veakood	Võimalik lahendus
Üleujutuse-vastane seade töötab. Ekraanil kuvatakse 30 .	<ul style="list-style-type: none"> Sulgege veekraan ja pöörduge hoolduskeskusse.

Kui olete seadme üle vaadanud, lülitage see välja ja siis uuesti sisse. Kui rike ilmneb uuesti, pöörduge hoolduskeskusse.

Tabelis mitte leiduvate veakoodide puhul võtke ühendust hoolduskeskusega.

12.1 Pesu- ja kuivatustulemused ei ole rahuldavad

Probleem	Võimalik lahendus
Valged jooned ja plekid või sinakas kiht klaasidel ja nõudel.	<ul style="list-style-type: none"> Eraldatava loputusvahendi kogus on liiga suur. Pange loputusvahendi jaotur madalamasse asendisse. Pesuaine kogus on liiga suur
Plekid ja kuivanud veetil-kade jäljed nõudel ja klaasidel.	<ul style="list-style-type: none"> Eraldatava loputusvahendi kogus on liiga väike. Valige loputusvahendi jaoturi jaoks kõrgem tase. Põhjuseks võib olla loputusvahendi kvaliteet.
Nõud on märjad.	<ul style="list-style-type: none"> Programmil puudub kuivatusfaas või kasutatakse madala temperatuuriga kuivatust. Loputusvahendi jaotur on tühi. Põhjuseks võib olla loputusvahendi kvaliteet. Põhjuseks võib olla pesuaine multitablettide kvaliteet. Proovige mõnda teist marki või aktiveerige loputusvahendi jaotur ja kasutage loputusvahendit koos multitablettidega.



Muude võimalike põhjuste kohta vt "**Vihjeid ja näpunäiteid**".

13. TEHNILISED ANDMED

Mõõdud	Laius / kõrgus / sügavus (mm)	600 / 850 / 625
Elektriühendus ¹⁾	Pinge (V)	220 - 240
	Sagedus (Hz)	50
Veesurve	Min. / maks. bar (MPa)	0.5 (0.05) / 8 (0.8)
Veevarustus	Külm või kuum vesi ²⁾	maks. 60 °C
Jõudlus	Kohalikud seaded	13
Voolutarve	Ooterežiim (W)	0.99

Voolutarve	Väljas-režiim (W)	0.10
------------	-------------------	------

- 1) Muud andmed leiate andmeplaadilt.
- 2) Kui kuum vesi tuleb alternatiivsest energiaallikast (nt päikesepaneelid, tuuleenergia), kasutage energiakulu vähendamiseks neid kuumaveeallikaid.

14. JÄÄTMEKÄITLUS

Sümboliga  tähistatud materjalid võib ringlusse suunata. Selleks viige pakendid vastavatesse konteineritesse. Aidake hoida keskkonda ja inimeste tervist ja suunake elektri- ja elektroonilised jäätmed ringlusse. Ärge visake

sümboliga  tähistatud seadmeid muude majapidamisjätmete hulka. Viige seade kohalikku ringluspunkti või pöörduge abi saamiseks kohalikku omavalitsusse.

ΠΕΡΙΕΧΟΜΕΝΑ

1. ΠΛΗΡΟΦΟΡΙΕΣ ΓΙΑ ΤΗΝ ΑΣΦΑΛΕΙΑ.....	22
2. ΟΔΗΓΙΕΣ ΓΙΑ ΤΗΝ ΑΣΦΑΛΕΙΑ.....	23
3. ΠΕΡΙΓΡΑΦΗ ΠΡΟΪΟΝΤΟΣ.....	25
4. ΠΙΝΑΚΑΣ ΧΕΙΡΙΣΤΗΡΙΩΝ.....	26
5. ΠΡΟΓΡΑΜΜΑΤΑ.....	27
6. ΡΥΘΜΙΣΕΙΣ.....	28
7. ΕΠΙΛΟΓΕΣ.....	31
8. ΠΡΙΝ ΑΠΟ ΤΗΝ ΠΡΩΤΗ ΧΡΗΣΗ.....	31
9. ΚΑΘΗΜΕΡΙΝΗ ΧΡΗΣΗ.....	33
10. ΥΠΟΔΕΙΞΕΙΣ ΚΑΙ ΣΥΜΒΟΥΛΕΣ.....	35
11. ΦΡΟΝΤΙΔΑ ΚΑΙ ΚΑΘΑΡΙΣΜΑ.....	36
12. ΑΝΤΙΜΕΤΩΠΙΣΗ ΠΡΟΒΛΗΜΑΤΩΝ.....	38
13. ΤΕΧΝΙΚΑ ΣΤΟΙΧΕΙΑ.....	40

ΜΕ ΓΝΩΜΟΝΑ ΤΙΣ ΑΝΑΓΚΕΣ ΣΑΣ

Σας ευχαριστούμε που αγοράσατε μια συσκευή της Electrolux. Έχετε επιλέξει ένα προϊόν το οποίο συνοδεύεται από δεκαετίες επαγγελματικής εμπειρίας και καινοτομίας. Εύχρηστο και κομψό, έχει σχεδιαστεί με γνώμονα τις ανάγκες σας. Επομένως, όποτε το χρησιμοποιείτε, μπορείτε να αισθάνεστε ασφαλείς γνωρίζοντας ότι θα έχετε τέλεια αποτελέσματα κάθε φορά.

Καλώς ορίσατε στην Electrolux.

Επισκεφθείτε την ιστοσελίδα μας για να:



Βρείτε υποδείξεις χρήσης, φυλλάδια, συμβουλές για την επίλυση προβλημάτων, πληροφορίες συντήρησης:

www.electrolux.com



Καταχωρήσετε το προϊόν σας, ώστε να έχετε καλύτερο σέρβις:

www.registerelectrolux.com



Αγοράσετε εξαρτήματα, αναλώσιμα και γνήσια ανταλλακτικά για τη συσκευή σας:

www.electrolux.com/shop

ΥΠΟΣΤΗΡΙΞΗ ΠΕΛΑΤΩΝ ΚΑΙ ΣΕΡΒΙΣ

Συνιστάται η χρήση γνήσιων ανταλλακτικών.

Όταν επικοινωνείτε με το σέρβις, βεβαιωθείτε ότι έχετε διαθέσιμα τα ακόλουθα στοιχεία: Μοντέλο, Κωδ. προϊόντος (PNC), Αριθμός σειράς.

Τα στοιχεία αυτά θα τα βρείτε στην πινακίδα τεχνικών χαρακτηριστικών.



Προειδοποίηση / Προσοχή - Πληροφορίες για την ασφάλεια



Γενικές πληροφορίες και συμβουλές



Πληροφορίες σχετικά με το περιβάλλον

Υπόκειται αι αλλαγές χωρίς προειδοποίηση.

1. ⚠ ΠΛΗΡΟΦΟΡΙΕΣ ΓΙΑ ΤΗΝ ΑΣΦΑΛΕΙΑ

Πριν από την εγκατάσταση και τη χρήση της συσκευής, διαβάστε προσεκτικά τις παρεχόμενες οδηγίες. Ο κατασκευαστής δεν ευθύνεται αν προκληθεί τραυματισμός ή ζημιά από λανθασμένη εγκατάσταση και χρήση. Να φυλάσσετε πάντα αυτές τις οδηγίες μαζί με τη συσκευή για μελλοντική αναφορά.

1.1 Γενικές πληροφορίες για την ασφάλεια

- Αυτή η συσκευή προορίζεται για οικιακή χρήση και παρόμοιες εφαρμογές, όπως:
 - αγροικίες, χώροι κουζίνας προσωπικού σε καταστήματα, γραφεία και άλλα εργασιακά περιβάλλοντα,
 - από πελάτες σε ξενοδοχεία, μοτέλ, πανσιόν και άλλα περιβάλλοντα στέγασης.
- Μην αλλάζετε τις προδιαγραφές αυτής της συσκευής.
- Η πίεση λειτουργίας του νερού (ελάχιστη και μέγιστη) πρέπει να είναι μεταξύ 0.5 (0.05) / 8 (0.8) bar (MPa)
- Μην υπερβαίνετε το μέγιστο αριθμό των 13 σερβίσιων.
- Εάν το καλώδιο ρεύματος έχει υποστεί φθορές, θα πρέπει να αντικατασταθεί από τον κατασκευαστή, το Εξουσιοδοτημένο Κέντρο Σέρβις ή ένα κατάλληλα καταρτισμένο άτομο, ώστε να αποφευχθούν οι κίνδυνοι.
- Τα μαχαιροπίρουνα και λοιπά αντικείμενα με αιχμηρά άκρα πρέπει να τοποθετούνται με τη μύτη προς τα κάτω ή σε οριζόντια θέση στο καλάθι για μαχαιροπίρουνα.
- Μην αφήνετε την πόρτα της συσκευής ανοιχτή χωρίς επιτήρηση καθώς μπορεί να πέσετε επάνω της.
- Πριν από την πραγματοποίηση συντήρησης, απενεργοποιήστε τη συσκευή και αποσυνδέστε το φισ τροφοδοσίας από την πρίζα.
- Μη χρησιμοποιείτε ψεκασμό με νερό ή ατμό για το καθάρισμα της συσκευής.

- Τα ανοίγματα αερισμού που βρίσκονται στη βάση της συσκευής (κατά περίπτωση) δεν πρέπει να παρεμποδίζονται από τυχόν ύπαρξη χαλιού.
- Η συσκευή πρέπει να συνδεθεί στην παροχή νερού, χρησιμοποιώντας τα καινούργια σετ σωλήνων που την συνοδεύουν. Δεν επιτρέπεται η επαναχρησιμοποίηση παλιών σετ σωλήνων.

1.2 Ασφάλεια παιδιών και ευπαθών ατόμων

- Η συσκευή αυτή μπορεί να χρησιμοποιηθεί από παιδιά ηλικίας 8 ετών και άνω και από άτομα με μειωμένες σωματικές, αισθητηριακές ή πνευματικές δυνατότητες ή έλλειψη εμπειρίας και γνώσης, εάν επιβλέπονται ή έχουν λάβει οδηγίες σχετικά με τη χρήση της συσκευής με ασφαλή τρόπο και κατανοούν τους κινδύνους που ενέχονται.
- Μην αφήνετε τα παιδιά να παίζουν με τη συσκευή.
- Φυλάσσετε όλα τα απορρυπαντικά μακριά από τα παιδιά.
- Κρατάτε τα παιδιά και τα κατοικίδια ζώα μακριά από την πόρτα της συσκευής όταν αυτή είναι ανοιχτή.
- Ο καθαρισμός και η συντήρηση από τον χρήστη δεν πρέπει να πραγματοποιούνται από παιδιά χωρίς επίβλεψη.

2. ΟΔΗΓΙΕΣ ΓΙΑ ΤΗΝ ΑΣΦΑΛΕΙΑ

2.1 Εγκατάσταση

- Αφαιρέστε όλα τα υλικά της συσκευασίας.
- Εάν η συσκευή έχει υποστεί ζημιά, μην προβείτε σε εγκατάσταση ή χρήση της.
- Μην εγκαθιστάτε και μη χρησιμοποιείτε τη συσκευή σε χώρο με θερμοκρασία χαμηλότερη από 0 °C.
- Ακολουθείτε τις οδηγίες εγκατάστασης που παρέχονται με τη συσκευή.
- Βεβαιωθείτε ότι οι κατασκευές κάτω από τις οποίες ή δίπλα στις οποίες εγκαθίσταται η συσκευή είναι ασφαλείς.

2.2 Ηλεκτρική σύνδεση



ΠΡΟΕΙΔΟΠΟΙΗΣΗ!

Κίνδυνος πυρκαγιάς και ηλεκτροπληξίας.

- Η συσκευή πρέπει να είναι γειωμένη.
- Βεβαιωθείτε ότι οι πληροφορίες σχετικά με το ηλεκτρικό ρεύμα στην πινακίδα τεχνικών χαρακτηριστικών συμφωνούν με την παροχή ρεύματος. Αν δεν συμφωνούν, επικοινωνήστε με ηλεκτρολόγο.
- Χρησιμοποιείτε πάντα σωστά εγκατεστημένη πρίζα με προστασία κατά της ηλεκτροπληξίας.

- Μη χρησιμοποιείτε πολύπριζα και μπαλαντέζες.
- Προσέχετε να μην προκληθεί ζημιά στο φως τροφοδοσίας και το καλώδιο ρεύματος. Σε περίπτωση που πρέπει να αντικατασταθεί το καλώδιο τροφοδοσίας της συσκευής, η αντικατάσταση πρέπει να γίνει από το Εξουσιοδοτημένο Κέντρο Σέρβις μας.
- Συνδέστε το φως τροφοδοσίας στην πρίζα μόνον αφού έχει ολοκληρωθεί η εγκατάσταση. Μετά την εγκατάσταση, βεβαιωθείτε ότι είναι δυνατή η πρόσβαση στο φως τροφοδοσίας.
- Μην τραβάτε το καλώδιο ρεύματος για να αποσυνδέσετε τη συσκευή. Τραβάτε πάντα το φως τροφοδοσίας.
- Η συσκευή αυτή συμμορφώνεται με τις Οδηγίες της ΕΟΚ.
- Μόνο για το Η.Β. και την Ιρλανδία. Η συσκευή διαθέτει φως τροφοδοσίας 13 amp. Αν χρειαστεί να αντικαταστήσετε την ασφάλεια στο φως τροφοδοσίας, χρησιμοποιήστε ασφάλεια: 13 amp ASTA (BS 1362).

2.3 Σύνδεση νερού

- Προσέχετε να μην προκληθεί ζημιά στους σωλήνες νερού.
- Πριν συνδέσετε τη συσκευή σε σωλήνες που είναι καινούριοι ή δεν έχουν χρησιμοποιηθεί για πολύ καιρό, αφήστε το νερό να τρέξει μέχρι να καθαρίσει.
- Κατά την πρώτη χρήση της συσκευής, βεβαιωθείτε ότι δεν υπάρχουν διαρροές.
- Ο σωλήνας παροχής νερού διαθέτει βαλβίδα ασφαλείας και μανδύα με εσωτερικό καλώδιο ρεύματος.

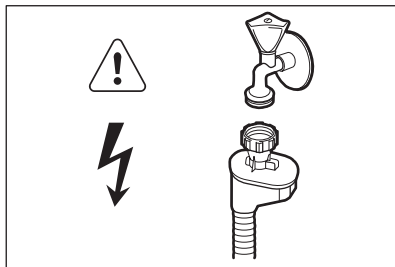

ΠΡΟΕΙΔΟΠΟΙΗΣΗ!
Επικίνδυνη τάση.

- Αν ο σωλήνας παροχής νερού υποστεί ζημιά, αποσυνδέστε αμέσως το φως τροφοδοσίας από την πρίζα. Επικοινωνήστε με το Εξουσιοδοτημένο Κέντρο Σέρβις για την αντικατάσταση του σωλήνα παροχής νερού.

2.4 Χρήση

- Μην κάθεστε ή στέκεστε πάνω στην ανοιχτή πόρτα της συσκευής.
- Τα απορρυπαντικά των πλυντηρίων πιάτων είναι επικίνδυνα. Ακολουθείτε τις οδηγίες ασφαλείας που παρέχονται στη συσκευασία του απορρυπαντικού.
- Μην πίνετε και μην παίζετε με το νερό στη συσκευή.
- Μην αφαιρείτε τα πιάτα από τη συσκευή πριν από την ολοκλήρωση του προγράμματος. Ενδέχεται να υπάρχει απορρυπαντικό στα πιάτα.
- Εάν ανοίξετε την πόρτα όταν βρίσκεται σε εξέλιξη κάποιο πρόγραμμα, μπορεί να διαφύγει καυτός ατμός από τη συσκευή.
- Μην τοποθετείτε μέσα, κοντά ή επάνω στη συσκευή εύφλεκτα αντικείμενα ή αντικείμενα εμποτισμένα με εύφλεκτα προϊόντα.

2.5 Σέρβις

- Επικοινωνήστε με το Εξουσιοδοτημένο Κέντρο Σέρβις για την επισκευή της συσκευής. Συνιστάται η χρήση μόνο γνήσιων ανταλλακτικών.
- Όταν επικοινωνείτε με το Εξουσιοδοτημένο Κέντρο Σέρβις, φροντίστε να έχετε διαθέσιμα τα ακόλουθα στοιχεία που βρίσκονται στην πινακίδα τεχνικών χαρακτηριστικών.
Μοντέλο:
Κωδικός προϊόντος (PNC):
Αριθμός σειράς (S.N.):

2.6 Απόρριψη



ΠΡΟΕΙΔΟΠΟΙΗΣΗ!
Κίνδυνος τραυματισμού ή ασφυξίας.

- Αποσυνδέστε τη συσκευή από την παροχή ρεύματος.

- Κόψτε το καλώδιο ρεύματος και απορρίψτε το.

- Αφαιρέστε το μάνταλο της πόρτας για να αποτραπεί ο εγκλεισμός παιδιών ή ζώων μέσα στη συσκευή.

3. ΠΕΡΙΓΡΑΦΗ ΠΡΟΪΟΝΤΟΣ

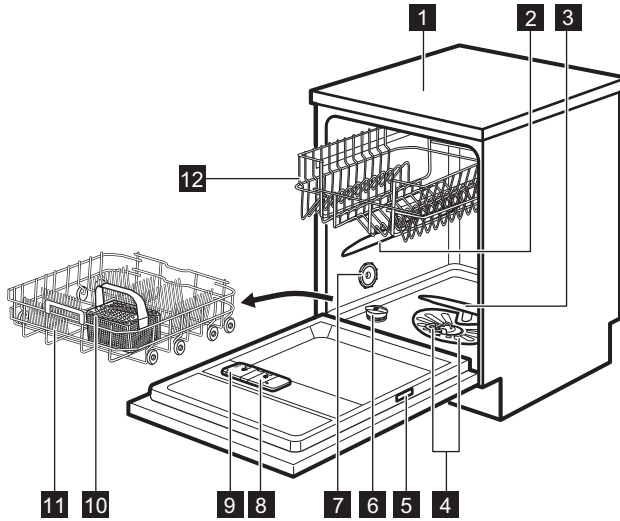

- | | |
|--|-------------------------------------|
| 1 Καπάκι | 8 Θήκη λαμπρυντικού |
| 2 Άνω εκτοξευτήρας νερού | 9 Θήκη απορρυπαντικού |
| 3 Κάτω εκτοξευτήρας νερού | 10 Καλάθι για μαχαιροπίρουνα |
| 4 Φίλτρα | 11 Κάτω καλάθι |
| 5 Πινακίδα τεχνικών χαρακτηριστικών | 12 Επάνω καλάθι |
| 6 Θήκη αλατιού | |
| 7 Άνοιγμα αερισμού | |

4. ΠΙΝΑΚΑΣ ΧΕΙΡΙΣΤΗΡΙΩΝ

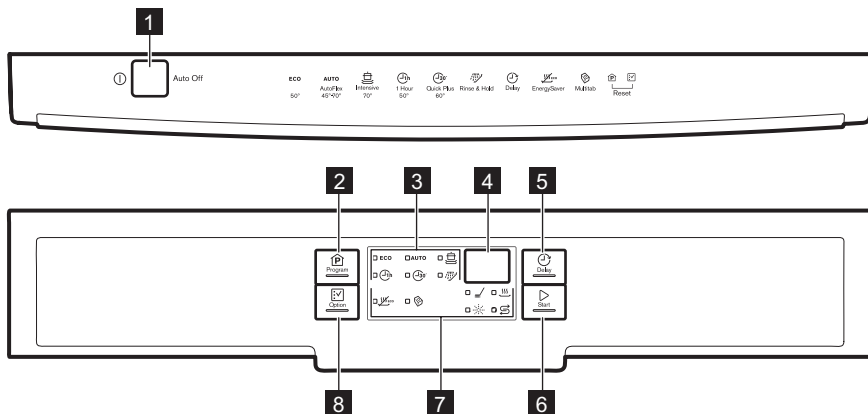

- | | |
|---|-------------------------------|
| 1 Κουμπί ενεργοποίησης/
απενεργοποίησης | 5 Κουμπί Delay |
| 2 Κουμπί Program | 6 Κουμπί Start |
| 3 Ενδείξεις προγραμμάτων | 7 Ενδείξεις |
| 4 Οθόνη | 8 Κουμπί Option |

4.1 Ενδείξεις

Ένδειξη	Περιγραφή
	Φάση πλύσης. Ανάβει όταν βρίσκεται σε λειτουργία η φάση πλύσης.
	Φάση στεγνώματος. Ανάβει όταν βρίσκεται σε λειτουργία η φάση στεγνώματος.
	Ένδειξη Multitab.
	Ένδειξη αλατιού. Είναι πάντα σβηστή κατά τη διάρκεια λειτουργίας του προγράμματος.
	Ένδειξη λαμπρυντικού. Είναι πάντα σβηστή κατά τη διάρκεια λειτουργίας του προγράμματος.
	Ένδειξη EnergySaver.

5. ΠΡΟΓΡΑΜΜΑΤΑ

Πρόγραμμα	Βαθμός λερώματος Τύπος φορτίου	Φάσεις προγράμματος	Επιλογές
ECO 1)	<ul style="list-style-type: none"> Κανονικά λερωμένα Πιάτα και μαχαιροπίρουνα 	<ul style="list-style-type: none"> Πρόπλυση Πλύση 50 °C Ξεβγάλματα Στέγνωμα 	<ul style="list-style-type: none"> EnergySaver Multitab
AUTO 2)	<ul style="list-style-type: none"> Κάθε τύπος Πιάτα, μαχαιροπίρουνα, μαγειρικά σκεύη 	<ul style="list-style-type: none"> Πρόπλυση Πλύση από 45 °C έως 70 °C Ξεβγάλματα Στέγνωμα 	<ul style="list-style-type: none"> EnergySaver Multitab
 3)	<ul style="list-style-type: none"> Πολύ λερωμένα Πιάτα, μαχαιροπίρουνα, μαγειρικά σκεύη 	<ul style="list-style-type: none"> Πρόπλυση Πλύση 70 °C Ξεβγάλματα Στέγνωμα 	<ul style="list-style-type: none"> EnergySaver Multitab
 4)	<ul style="list-style-type: none"> Λίγο λερωμένα Πιάτα και μαχαιροπίρουνα 	<ul style="list-style-type: none"> Πλύση 50 °C ή 55 °C Ξεβγάλματα 	<ul style="list-style-type: none"> Multitab
 4)	<ul style="list-style-type: none"> Φρεσκολερωμένα Πιάτα και μαχαιροπίρουνα 	<ul style="list-style-type: none"> Πλύση 60 °C ή 65 °C Ξεβγάλματα 	<ul style="list-style-type: none"> Multitab
 5)	<ul style="list-style-type: none"> Κάθε τύπος 	<ul style="list-style-type: none"> Πρόπλυση 	

1) Με το πρόγραμμα αυτό, έχετε την πλέον αποτελεσματική χρήση νερού και κατανάλωση ενέργειας για κανονικά λερωμένα πιάτα και μαχαιροπίρουνα. (Αυτό είναι το κανονικό πρόγραμμα για τα ινστιτούτα δοκιμών).

2) Η συσκευή ανιχνεύει το βαθμό λερώματος και την ποσότητα των αντικειμένων στα καλάθια. Ρυθμίζει αυτόματα τη θερμοκρασία και την ποσότητα του νερού, την κατανάλωση ενέργειας και τη διάρκεια του προγράμματος.





3) Αυτό το πρόγραμμα διαθέτει μια φάση ξεβγάλματος σε υψηλή θερμοκρασία για καλύτερα αποτελέσματα υγιεινής. Κατά τη φάση ξεβγάλματος, η θερμοκρασία παραμένει στους 70 °C για τουλάχιστον 10 λεπτά.

4) Με το πρόγραμμα αυτό, μπορείτε να πλύνετε ένα φρεσκολερωμένο φορτίο. Παρέχει καλά αποτελέσματα πλύσης σε σύντομο χρονικό διάστημα.

5) Με αυτό το πρόγραμμα μπορείτε να ξεβγάλετε γρήγορα τα πιάτα για την αποφυγή επικόλλησης υπολειμμάτων τροφής στα πιάτα και τη δημιουργία οσμών στη συσκευή. Μη χρησιμοποιείτε απορρυπαντικό με αυτό το πρόγραμμα.

5.1 Τιμές κατανάλωσης

Πρόγραμμα ¹⁾	Νερό (l)	Κατανάλωση (kWh)	Διάρκεια (λεπτά)
ECO	11	1.050	195

Πρόγραμμα 1)	Νερό (l)	Κατανάλωση (kWh)	Διάρκεια (λεπτά)
AUTO	7 - 15	0.6 - 1.4	40 - 150
	13 - 15	1.3 - 1.5	140 - 160
	8 - 9	1.0 - 1.2	55 - 65
	9	0.9	30
	4	0.1	14

1) Οι τιμές μπορεί να μεταβληθούν ανάλογα με την πίεση και τη θερμοκρασία του νερού, τις διακυμάνσεις στην ηλεκτρική τροφοδοσία, τις επιλογές και την ποσότητα των πιάτων.

5.2 Πληροφορίες για ινστιτούτα δοκιμών

Για όλες τις απαραίτητες πληροφορίες σχετικά με τη δοκιμή απόδοσης, αποστέλλετε ένα email στη διεύθυνση:

info.test@dishwasher-production.com

Καταγράψτε τον κωδικό προϊόντος (PNC) που βρίσκεται στην πινακίδα τεχνικών χαρακτηριστικών.

6. ΡΥΘΜΙΣΕΙΣ

6.1 Λειτουργία επιλογής προγράμματος και λειτουργία χρήστη

Όταν η συσκευή βρίσκεται σε λειτουργία επιλογής προγράμματος, είναι δυνατό να ρυθμίσετε ένα πρόγραμμα και να μεταβείτε στη λειτουργία χρήστη.

Στη λειτουργία χρήστη, μπορούν να αλλάξουν οι ακόλουθες ρυθμίσεις:

- Το επίπεδο του αποσκληρυντή νερού σύμφωνα με τη σκληρότητα του νερού.
- Η ενεργοποίηση ή η απενεργοποίηση του ηχητικού σήματος για την ολοκλήρωση του προγράμματος.
- Η απενεργοποίηση της θήκης λαμπρυντικού όταν θέλετε να χρησιμοποιήσετε την επιλογή Multitab χωρίς λαμπρυντικό.

Αυτές οι ρυθμίσεις θα αποθηκευτούν μέχρι να τις αλλάξετε πάλι.

Πώς να ρυθμίσετε τη λειτουργία επιλογής προγράμματος

Η συσκευή βρίσκεται σε λειτουργία επιλογής προγράμματος όταν η ένδειξη προγράμματος **ECO** είναι αναμμένη και η οθόνη εμφανίζει τη διάρκειά του.

Όταν ενεργοποιείτε τη συσκευή, συνήθως βρίσκεται σε λειτουργία επιλογής προγράμματος. Ωστόσο, αν δεν συμβεί αυτό, μπορείτε να ρυθμίσετε τη λειτουργία επιλογής προγράμματος με τον ακόλουθο τρόπο:

Πίστετε ταυτόχρονα και παρατεταμένα τα κουμπιά **Program** και **Option** μέχρι η συσκευή να μεταβεί σε λειτουργία επιλογής προγράμματος.

6.2 Ο αποσκληρυντής νερού

Ο αποσκληρυντής νερού αφαιρεί τα μεταλλικά στοιχεία από την παροχή νερού, τα οποία θα είχαν αρνητική επίδραση στα αποτελέσματα πλύσης και στη συσκευή.

Όσο υψηλότερη είναι η περιεκτικότητα αυτών των μεταλλικών στοιχείων, τόσο

σκληρότερο είναι το νερό. Η σκληρότητα του νερού μετράται σε ισοδύναμες κλίμακες.

Ο αποσκληρυντής νερού πρέπει να ρυθμιστεί σύμφωνα με το βαθμό σκληρότητας του νερού στην περιοχή σας. Ο τοπικός οργανισμός ύδρευσης

μπορεί να σας πληροφορήσει σχετικά με τη σκληρότητα του νερού στην περιοχή σας. Είναι σημαντική η ρύθμιση του σωστού επιπέδου του αποσκληρυντή νερού για τη διασφάλιση καλών αποτελεσμάτων πλύσης.

Σκληρότητα νερού



Γερμανικοί βαθμοί (°dH)	Γαλλικοί βαθμοί (°fH)	mmol/l	Αγγλικοί βαθμοί (Clarke)	Επίπεδο αποσκληρυντή νερού
47 - 50	84 - 90	8.4 - 9.0	58 - 63	10
43 - 46	76 - 83	7.6 - 8.3	53 - 57	9
37 - 42	65 - 75	6.5 - 7.5	46 - 52	8
29 - 36	51 - 64	5.1 - 6.4	36 - 45	7
23 - 28	40 - 50	4.0 - 5.0	28 - 35	6
19 - 22	33 - 39	3.3 - 3.9	23 - 27	5 1)
15 - 18	26 - 32	2.6 - 3.2	18 - 22	4
11 - 14	19 - 25	1.9 - 2.5	13 - 17	3
4 - 10	7 - 18	0.7 - 1.8	5 - 12	2
<4	<7	<0.7	< 5	1 2)

1) Εργοστασιακή ρύθμιση.

2) Μη χρησιμοποιείτε αλάτι σε αυτό το επίπεδο.

Πώς να ρυθμίσετε το επίπεδο αποσκληρυντή νερού

Η συσκευή πρέπει να βρίσκεται σε λειτουργία επιλογής προγράμματος.

1. Για να μεταβείτε στη λειτουργία χρήση, πιέστε ταυτόχρονα και παρατεταμένα τα κουμπιά **Delay** και **Start**, μέχρι να αρχίσουν να αναβοσβήνουν οι ενδείξεις **ECO**, **AUTO**, και  και η οθόνη να είναι κενή.
2. Πιέστε το κουμπί **Program**.
 - Οι ενδείξεις **AUTO** και  σβήνουν.
 - Η ένδειξη **ECO** συνεχίζει να αναβοσβήνει.

- Στην οθόνη εμφανίζεται η τρέχουσα ρύθμιση: π.χ. **5 L** = επίπεδο 5.
3. Πιέστε επανειλημμένα το κουμπί **Program** για να αλλάξετε τη ρύθμιση.
 4. Πιέστε το κουμπί ενεργοποίησης/ απενεργοποίησης για να επιβεβαιώσετε τη ρύθμιση.

6.3 Η θήκη λαμπρυντικού

Το λαμπρυντικό βοηθά στο στέγνωμα των πιάτων χωρίς στίγματα και σημάδια.

Το λαμπρυντικό απελευθερώνεται αυτόματα κατά την ζεστή φάση ξεβγάλματος.



Χρήση λαμπρυντικού και ταμπλετών πολλαπλών δράσεων

Όταν ενεργοποιείτε την επιλογή Multitab, η θήκη λαμπρυντικού συνεχίζει να απελευθερώνει λαμπρυντικό. Ωστόσο, μπορείτε να απενεργοποιήσετε τη θήκη λαμπρυντικού. Σε αυτή την περίπτωση, τα αποτελέσματα του στεγνώματος ενδέχεται να μην είναι ικανοποιητικά.

Όταν η θήκη λαμπρυντικού είναι απενεργοποιημένη, η ένδειξη λαμπρυντικού είναι πάντα σβηστή.

Πώς να απενεργοποιήσετε τη θήκη λαμπρυντικού

Η συσκευή πρέπει να βρίσκεται σε λειτουργία επιλογής προγράμματος.

1. Για να μεταβείτε στη λειτουργία χρήστη, πιέστε ταυτόχρονα και παρατεταμένα τα κουμπιά **Delay** και **Start**, μέχρι να αρχίσουν να αναβοσβήνουν οι ενδείξεις **ECO**, **AUTO**, και  και η οθόνη να είναι κενή.
2. Πιέστε το κουμπί **Option**.
 - Οι ενδείξεις **ECO** και  σβήνουν.
 - Η ένδειξη **AUTO** συνεχίζει να αναβοσβήνει.
 - Στην οθόνη εμφανίζεται η τρέχουσα ρύθμιση.
 - $I d$ = η θήκη λαμπρυντικού είναι ενεργοποιημένη.
 - $0 d$ = η θήκη λαμπρυντικού είναι απενεργοποιημένη.
3. Πιέστε το κουμπί **Option** για να αλλάξετε τη ρύθμιση.
4. Πιέστε το κουμπί ενεργοποίησης/ απενεργοποίησης για να επιβεβαιώσετε τη ρύθμιση.



6.4 Ηχητικά σήματα

Τα ηχητικά σήματα ηχούν όταν υπάρχει δυσλειτουργία της συσκευής. Δεν είναι δυνατή η απενεργοποίηση αυτών των ηχητικών σημάτων.

Υπάρχει επίσης ένα ηχητικό σήμα το οποίο ηχεί όταν ολοκληρωθεί το πρόγραμμα. Βάσει προεπιλογής, αυτό το ηχητικό σήμα είναι απενεργοποιημένο, αλλά μπορείτε να το ενεργοποιήσετε.

Πώς να ενεργοποιήσετε το ηχητικό σήμα για το τέλος του προγράμματος

Η συσκευή πρέπει να βρίσκεται σε λειτουργία επιλογής προγράμματος.

1. Για να μεταβείτε στη λειτουργία χρήστη, πιέστε ταυτόχρονα και παρατεταμένα τα κουμπιά **Delay** και **Start**, μέχρι να αρχίσουν να αναβοσβήνουν οι ενδείξεις **ECO**, **AUTO**, και  και η οθόνη να είναι κενή.
2. Πιέστε το κουμπί **Delay**
 - Οι ενδείξεις **ECO** και **AUTO** σβήνουν.
 - Η ένδειξη  συνεχίζει να αναβοσβήνει.
 - Στην οθόνη εμφανίζεται η τρέχουσα ρύθμιση:
 - $0 b$ = Το ηχητικό σήμα είναι απενεργοποιημένο.
 - $I b$ = Το ηχητικό σήμα είναι ενεργοποιημένο.
3. Πιέστε το κουμπί **Delay** για να αλλάξετε τη ρύθμιση.
4. Πιέστε το κουμπί ενεργοποίησης/ απενεργοποίησης για να επιβεβαιώσετε τη ρύθμιση.

7. ΕΠΙΛΟΓΕΣ

i Οι επιθυμητές επιλογές πρέπει να ενεργοποιούνται κάθε φορά πριν ξεκινήσετε ένα πρόγραμμα. Δεν είναι δυνατή η ενεργοποίηση ή απενεργοποίηση επιλογών όταν βρίσκεται σε λειτουργία κάποιο πρόγραμμα.

i Δεν είναι όλες οι επιλογές συμβατές μεταξύ τους. Αν έχετε επιλέξει μη συμβατές επιλογές, η συσκευή θα απενεργοποιήσει αυτόματα μία ή περισσότερες από αυτές. Μόνο οι ένδειξεις των ακόμη ενεργών επιλογών θα παραμείνουν αναμμένες.

7.1 Multitab

Ενεργοποιήστε αυτή την επιλογή όταν χρησιμοποιείτε ταμπλέτες πολλαπλών δράσεων οι οποίες ενσωματώνουν τις λειτουργίες του αλατιού, του λαμπρυντικού και του απορρυπαντικού. Μπορεί επίσης να περιέχουν άλλους παράγοντες καθαρισμού ή ξεβγάλματος.

Αυτή η επιλογή απενεργοποιεί την απελευθέρωση αλατιού. Η ένδειξη αλατιού δεν ανάβει.

Με τη χρήση αυτής της επιλογής, η διάρκεια του προγράμματος μπορεί να αυξηθεί ώστε να βελτιστοποιηθούν τα αποτελέσματα καθαρισμού και

στεγνώματος με τη χρήση ταμπλετών πολλαπλών δράσεων.

Η λειτουργία Multitab δεν είναι μόνιμη επιλογή και πρέπει να επιλέγεται σε κάθε κύκλο.

Πώς να ενεργοποιήσετε την επιλογή Multitab

Πιέστε το κουμπί **Option** μέχρι να ανάψει η ένδειξη .

7.2 EnergySaver

Αυτή η επιλογή μειώνει τη θερμοκρασία της τελευταίας φάσης ξεβγάλματος και συνεπώς την κατανάλωση ενέργειας (περίπου -25%).

Τα πιάτα μπορεί να είναι ακόμη βρεγμένα όταν το πρόγραμμα έχει ολοκληρωθεί.

Η διάρκεια του προγράμματος θα είναι συντομότερη.

Πώς να ενεργοποιήσετε την επιλογή EnergySaver

Πιέστε το κουμπί **Option** μέχρι να ανάψει η ένδειξη .

Εάν η επιλογή δεν είναι συμβατή με το πρόγραμμα, η αντίστοιχη ένδειξη δεν ανάβει ή αναβοσβήνει γρήγορα για μερικά δευτερόλεπτα και κατόπιν σβήνει. Στην οθόνη εμφανίζεται η αναεωμένη διάρκεια του προγράμματος.

8. ΠΡΙΝ ΑΠΟ ΤΗΝ ΠΡΩΤΗ ΧΡΗΣΗ

1. Βεβαιωθείτε ότι η ρύθμιση του επιπέδου του αποσκληρυντή νερού αντιστοιχεί στη σκληρότητα του νερού της παροχής σας. Σε αντίθετη περίπτωση, ρυθμίστε το επίπεδο του αποσκληρυντή νερού.
2. Γεμίστε τη θήκη αλατιού.
3. Γεμίστε τη θήκη λαμπρυντικού.
4. Ανοίξτε τη βρύση παροχής νερού.
5. Ξεκινήστε ένα πρόγραμμα για να αφαιρέσετε τυχόν υπολείμματα

κατεργασίας που ενδέχεται να βρίσκονται ακόμα μέσα στη συσκευή. Μη χρησιμοποιήσετε απορρυπαντικό και μη φορτώσετε τα καλάθια.

Όταν ξεκινάτε ένα πρόγραμμα, η συσκευή μπορεί να χρειαστεί έως και 5 λεπτά μέχρι να αναπληρώσει τη ρητίνη στον αποσκληρυντή νερού. Δίνει την εντύπωση ότι η συσκευή δεν λειτουργεί. Η φάση πλύσης ξεκινά μόνο μετά την ολοκλήρωση αυτής της διαδικασίας. Η

διαδικασία θα επαναλαμβάνεται κατά περιόδους.

8.1 Η θήκη αλατιού



ΠΡΟΣΟΧΗ!

Χρησιμοποιείτε αποκλειστικά αλάτι σχεδιασμένο ειδικά για πλυντήρια πιάτων.

Το αλάτι χρησιμοποιείται για την αναπλήρωση της ρητίνης μέσα στον αποσκληρυντή νερού και για τη διασφάλιση καλών αποτελεσμάτων πλύσης στην καθημερινή χρήση.

Πώς να γεμίσετε τη θήκη αλατιού

1. Στρέψτε το καπάκι της θήκης αλατιού προς τα αριστερά και αφαιρέστε το.
2. Βάλτε 1 λίτρο νερό στη θήκη αλατιού (Μόνο την πρώτη φορά).
3. Γεμίστε τη θήκη αλατιού με αλάτι πλυντηρίου πιάτων.

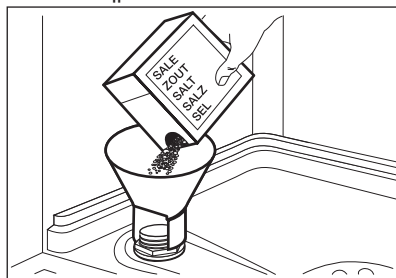

4. Απομακρύνετε το αλάτι γύρω από το άνοιγμα της θήκης αλατιού.

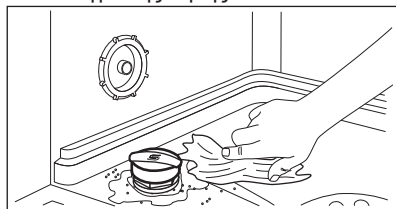

5. Στρέψτε το καπάκι της θήκης αλατιού προς τα δεξιά για να κλείσετε τη θήκη αλατιού.



Κατά την πλήρωση της θήκης αλατιού μπορεί να παρουσιαστεί υπερχειλίση νερού και αλατιού. Κίνδυνος διάβρωσης. Για να αποτρέψετε τον κίνδυνο, αφού γεμίσετε τη θήκη αλατιού, ξεκινήστε ένα πρόγραμμα.

8.2 Πώς να γεμίσετε τη θήκη λαμπρυντικού

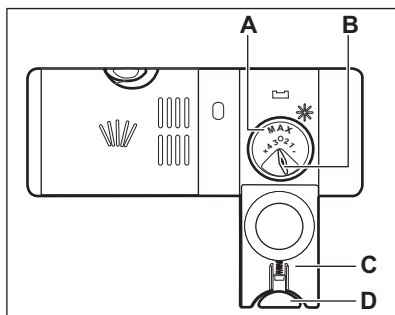
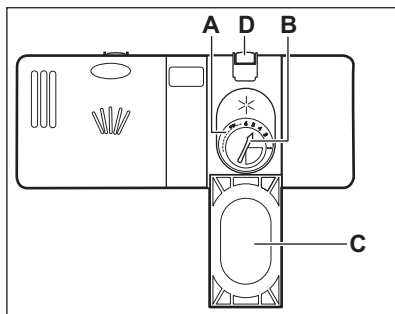

ΠΡΟΣΟΧΗ!

Χρησιμοποιείτε αποκλειστικά λαμπρυντικό σχεδιασμένο ειδικά για πλυντήρια πιάτων.

1. Πιέστε το κουμπί απασφάλισης (D) για να ανοίξετε το καπάκι (C).
2. Ρίξτε το λαμπρυντικό στη θήκη (A) μέχρι το υγρό να φτάσει στο επίπεδο γεμίσματος «max».
3. Απομακρύνετε το λαμπρυντικό που έχει χυθεί με ένα απορροφητικό πανί,

για να αποφύγετε το σχηματισμό υπερβολικού αφρού.

4. Κλείστε το καπάκι. Βεβαιωθείτε ότι το κουμπί απασφάλισης έχει ασφαλίσει στη θέση του.

9. ΚΑΘΗΜΕΡΙΝΗ ΧΡΗΣΗ

1. Ανοίξτε τη βρύση παροχής νερού.
2. Πιέστε το κουμπί ενεργοποίησης/ απενεργοποίησης για να ενεργοποιήσετε τη συσκευή.

Βεβαιωθείτε ότι η συσκευή βρίσκεται σε κατάσταση επιλογής προγράμματος.

- Αν η ένδειξη αλατιού είναι αναμμένη, γεμίστε τη θήκη αλατιού.
- Αν η ένδειξη λαμπρυντικού είναι αναμμένη, γεμίστε τη θήκη λαμπρυντικού.

3. Φορτώστε τα καλάθια.
4. Προσθέστε το απορρυπαντικό. Εάν χρησιμοποιείτε ταμπλέτες πολλαπλών δράσεων, ενεργοποιήστε την επιλογή Multitab.
5. Επιλέξτε και ενεργοποιήστε το σωστό πρόγραμμα για τον τύπο φορτίου και το βαθμό λερώματος.

9.1 Χρήση του απορρυπαντικού

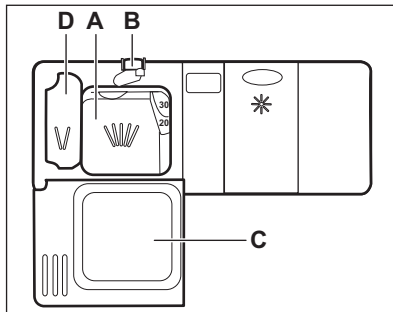

Μπορείτε να στρέψετε τον επιλογέα της ποσότητας που αποδεσμεύεται (B) μεταξύ της θέσης 1 (ελάχιστη ποσότητα) και της θέσης 4 ή 6 (μέγιστη ποσότητα).

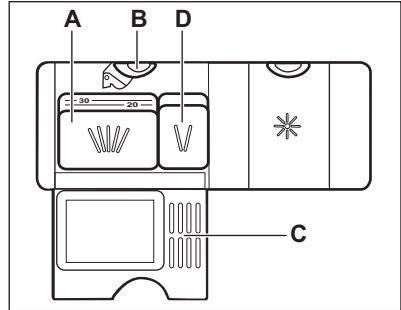

1. Πιέστε το κουμπί απασφάλισης (B) για να ανοίξετε το καπάκι (C).
2. Βάλτε το απορρυπαντικό, σε μορφή σκόνης ή ταμπλέτας, στη θήκη (A).
3. Εάν το πρόγραμμα βεβαίως φάση πρόπλυσης, βάλτε μια μικρή ποσότητα απορρυπαντικού στη θήκη (D).
4. Κλείστε το καπάκι. Βεβαιωθείτε ότι το κουμπί απασφάλισης έχει ασφαλίσει στη θέση του.

9.2 Ρύθμιση και έναρξη ενός προγράμματος

Λειτουργία Auto Off

Αυτή η λειτουργία μειώνει την κατανάλωση ενέργειας απενεργοποιώντας αυτόματα τη συσκευή όταν αυτή δεν λειτουργεί.

Η λειτουργία ξεκινά να λειτουργεί:

- 5 λεπτά από την ολοκλήρωση του προγράμματος.
- Μετά από 5 λεπτά εάν το πρόγραμμα δεν έχει ξεκινήσει.

Έναρξη ενός προγράμματος

1. Πιέστε το κουμπί ενεργοποίησης/ απενεργοποίησης για να ενεργοποιήσετε τη συσκευή. Βεβαιωθείτε ότι η συσκευή βρίσκεται σε κατάσταση επιλογής προγράμματος.
2. Κλείστε την πόρτα της συσκευής.
3. Πιέστε το κουμπί **Program** επανειλημμένα, μέχρι να ανάψει η ένδειξη του προγράμματος που θέλετε να επιλέξετε.

Στην οθόνη εμφανίζεται η διάρκεια του προγράμματος.

4. Ρυθμίστε τις διαθέσιμες επιλογές.
5. Πιέστε το κουμπί **Start** για να ξεκινήσει το πρόγραμμα.
 - Ανάβει η ένδειξη φάσης πλήσης.
 - Η διάρκεια του προγράμματος αρχίζει να μειώνεται σε βήματα του 1 λεπτού.

Έναρξη προγράμματος με καθυστέρηση έναρξης

1. Ρυθμίστε ένα πρόγραμμα.
2. Πιέστε το κουμπί **Delay** επανειλημμένα μέχρι να εμφανιστεί στην οθόνη ο χρόνος καθυστέρησης που θέλετε να ρυθμίσετε (από 1 έως 24 ώρες).

Η ένδειξη του επιλεγμένου προγράμματος αναβοσβήνει.

3. Πιέστε το κουμπί **Start**.
4. Κλείστε την πόρτα της συσκευής για να αρχίσει η αντίστροφη μέτρηση.

Όταν ολοκληρωθεί η αντίστροφη μέτρηση, αρχίζει το πρόγραμμα και ανάβει η ένδειξη της φάσης πλήσης.

Άνοιγμα της πόρτας ενώ λειτουργεί η συσκευή

Εάν ανοίξετε την πόρτα ενώ βρίσκεται σε λειτουργία ένα πρόγραμμα, η συσκευή σταματά. Όταν κλείσετε την πόρτα, η

συσκευή συνεχίζει από το σημείο στο οποίο διακόπηκε.



Εάν η πόρτα παραμείνει ανοιχτή για περισσότερο από 30 δευτερόλεπτα κατά τη διάρκεια της φάσης στεγνώματος, το τρέχον πρόγραμμα θα ολοκληρωθεί.

Ακύρωση της καθυστέρησης έναρξης ενώ είναι ενεργή η αντίστροφη μέτρηση

Όταν ακυρώσετε την καθυστέρηση έναρξης, πρέπει να ρυθμίσετε ξανά το πρόγραμμα και τις επιλογές.

Πιέστε ταυτόχρονα και παρατεταμένα τα κουμπιά **Program** και **Option** μέχρι η συσκευή να μεταβεί σε λειτουργία επιλογής προγράμματος.

Ακύρωση του προγράμματος

Πιέστε ταυτόχρονα και παρατεταμένα τα κουμπιά **Program** και **Option** μέχρι η συσκευή να μεταβεί σε λειτουργία επιλογής προγράμματος.

Πριν από την έναρξη ενός νέου προγράμματος, βεβαιωθείτε ότι υπάρχει απορρυπαντικό στη θήκη απορρυπαντικού.

Τέλος του προγράμματος

Όταν ολοκληρωθεί το πρόγραμμα, στην οθόνη εμφανίζεται η ένδειξη 0:00. Οι ενδείξεις φάσης είναι σβηστές.

Όλα τα κουμπιά είναι ανενεργά εκτός από το κουμπί ενεργοποίησης/ απενεργοποίησης.

1. Πιέστε το κουμπί ενεργοποίησης/ απενεργοποίησης ή περιμένετε να απενεργοποιηθεί η συσκευή αυτόματα η λειτουργία Auto Off. Εάν ανοίξετε την πόρτα πριν την ενεργοποίηση της λειτουργίας Auto

Off, η συσκευή απενεργοποιείται αυτόματα.

2. Κλείστε τη βρύση παροχής νερού.

10. ΥΠΟΔΕΙΞΕΙΣ ΚΑΙ ΣΥΜΒΟΥΛΕΣ

10.1 Γενικά

Οι ακόλουθες υποδείξεις διασφαλίζουν τα βέλτιστα αποτελέσματα καθαρισμού και στεγνώματος σε καθημερινή χρήση και επίσης βοηθούν στην προστασία του περιβάλλοντος.

- Αφαιρέστε τα μεγαλύτερα υπολείμματα τροφών από τα πιάτα στον κάδο απορριμμάτων.
- Μην ξεβγάξετε τα πιάτα στο χέρι. Όταν είναι απαραίτητο, χρησιμοποιήστε το πρόγραμμα πρόπλυσης (εάν είναι διαθέσιμο) ή επιλέξτε ένα πρόγραμμα με φάση πρόπλυσης.
- Χρησιμοποιείτε πάντα ολόκληρο το χώρο των καλαθιών.
- Όταν φορτώνετε τη συσκευή, βεβαιωθείτε ότι το νερό που απελευθερώνεται από τα στόμια των εκτοξευτήρων νερού μπορεί να φτάσει και να πλύνει τα πιάτα εντελώς. Βεβαιωθείτε ότι τα αντικείμενα δεν ακουμπούν ή καλύπτονται μεταξύ τους.
- Μπορείτε να χρησιμοποιήσετε απορρυπαντικό, λαμπρυντικό και αλάτι για πλυντήρια πιάτων ξεχωριστά ή μπορείτε να χρησιμοποιήσετε τις ταμπλέτες πολλαπλών δράσεων (π.χ. «3 σε 1», «4 σε 1», «Όλα σε 1»). Ακολουθείτε τις οδηγίες που αναγράφονται στη συσκευασία.
- Επιλέξτε το πρόγραμμα σύμφωνα με τον τύπο του φορτίου και το βαθμό λερώματος. Με το πρόγραμμα ECO, έχετε την πλέον αποτελεσματική χρήση νερού και κατανάλωση ενέργειας για κανονικά λερωμένα πιάτα και μαχαιροπήρουνα.

10.2 Χρήση αλατιού, λαμπρυντικού και απορρυπαντικού

- Χρησιμοποιείτε μόνο αλάτι, λαμπρυντικό και απορρυπαντικό για πλυντήρια πιάτων. Άλλα προϊόντα

μπορεί να προκαλέσουν βλάβη στη συσκευή.

- Οι ταμπλέτες πολλαπλών δράσεων είναι συνήθως κατάλληλες για περιοχές με σκληρότητα νερού έως και 21 °dH. Σε περιοχές που ξεπερνούν αυτό το όριο, πρέπει να χρησιμοποιηθεί επιπρόσθετα με τις ταμπλέτες πολλαπλών δράσεων λαμπρυντικό και αλάτι. Παρ' όλα αυτά, σε περιοχές με σκληρό και πολύ σκληρό νερό συνιστάται η χρήση ξεχωριστού απορρυπαντικού (σε σκόνη, τζελ, ταμπλέτες χωρίς πρόσθετες δράσεις), λαμπρυντικού και αλατιού ξεχωριστά για βέλτιστα αποτελέσματα καθαρισμού και στεγνώματος.
- Εάν χρησιμοποιείτε ταμπλέτες πολλαπλών δράσεων, μπορείτε να επιλέξετε την επιλογή Multitab (αν είναι διαθέσιμη). Αυτή η επιλογή βελτιώνει τα αποτελέσματα πλύσης και στεγνώματος με τη χρήση ταμπλετών πολλαπλών δράσεων.
- Οι ταμπλέτες απορρυπαντικού δεν διαλύονται πλήρως με τα σύντομα προγράμματα. Για να αποτρέψετε να παραμένουν υπολείμματα στα σερβίτσια σας, συνιστάται να χρησιμοποιείτε ταμπλέτες απορρυπαντικού με τα μεγάλα προγράμματα.
- Μη χρησιμοποιείτε μεγαλύτερη ποσότητα απορρυπαντικού από την απαιτούμενη. Ανατρέξτε στις οδηγίες στη συσκευασία του απορρυπαντικού.

10.3 Τι να κάνετε αν θέλετε να σταματήσετε τη χρήση των ταμπλετών απορρυπαντικού 3 σε 1

Πριν ξεκινήσετε να χρησιμοποιείτε ξεχωριστό απορρυπαντικό, αλάτι και

λαμπρυντικό ακολουθήστε την παρακάτω διαδικασία.

1. Ρυθμίστε το υψηλότερο επίπεδο του αποσκληρυντή νερού.
2. Βεβαιωθείτε ότι οι θήκες αλατιού και λαμπρυντικού είναι γεμάτες.
3. Ξεκινήστε το πιο σύντομο πρόγραμμα με μια φάση ξεβγάλματος. Μην προσθέσετε απορρυπαντικό και μη φορτώσετε τα καλάθια.
4. Όταν ολοκληρωθεί το πρόγραμμα, ρυθμίστε τον αποσκληρυντή νερού σύμφωνα με τη σκληρότητα του νερού της περιοχής σας.
5. Ρυθμίστε την ποσότητα λαμπρυντικού που αποδεσμεύεται.

10.4 Φόρτωμα των καλάθιών

- Χρησιμοποιείτε τη συσκευή μόνο για πλύσιμο αντικειμένων που είναι κατάλληλα για πλυντήρια πιάτων.
- Μην τοποθετείτε στη συσκευή αντικείμενα από ξύλο, κόκκαλο, αλουμίνιο, κασίτερο και χαλκό.
- Μην τοποθετείτε στη συσκευή αντικείμενα που μπορεί να απορροφήσουν νερό (σφουγγάρια, πανιά οικιακής χρήσης).
- Αφαιρέστε τα μεγαλύτερα υπολείμματα τροφών από τα πιάτα στον κάδο απορριμμάτων.
- Μαλακώνετε τα υπολείμματα καμένων τροφών στα αντικείμενα.
- Τοποθετείτε τα κοίλα αντικείμενα (φλιτζάνια, ποτήρια, κατασάρλες) με το άνοιγμα προς τα κάτω.
- Βεβαιωθείτε ότι τα ποτήρια δεν έρχονται σε επαφή με άλλα ποτήρια.
- Τοποθετείτε τα μαχαιροπίρουνα και τα μικρά αντικείμενα στο καλάθι για μαχαιροπίρουνα.

- Τοποθετείτε τα ελαφριά αντικείμενα στο επάνω καλάθι. Βεβαιωθείτε ότι τα αντικείμενα δεν μετακινούνται.
- Βεβαιωθείτε ότι οι εκτοξευτήρες νερού μπορούν να κινηθούν ελεύθερα πριν προχωρήσετε στην έναρξη ενός προγράμματος.

10.5 Πριν από την έναρξη ενός προγράμματος

Βεβαιωθείτε ότι:

- Τα φίλτρα είναι καθαρά και ότι έχουν τοποθετηθεί σωστά.
- Έχετε σφίξει το καπάκι της θήκης αλατιού.
- Οι εκτοξευτήρες νερού δεν είναι φραγμένοι.
- Υπάρχει αλάτι πλυντηρίου πιάτων και λαμπρυντικό (εκτός αν χρησιμοποιείτε ταμπλέτες πολλαπλών δράσεων).
- Η τοποθέτηση των αντικειμένων στα καλάθια είναι σωστή.
- Το πρόγραμμα είναι κατάλληλο για τον τύπο φορτίου και για το βαθμό λερώματος.
- Χρησιμοποιείται η σωστή ποσότητα απορρυπαντικού.

10.6 Άδειασμα των καλάθιών

1. Περιμένετε μέχρι να κρυσώσουν τα σερβίτσια πριν τα αφαιρέσετε από τη συσκευή. Τα ζεστά αντικείμενα μπορούν εύκολα να υποστούν ζημιά.
2. Αδειάστε πρώτα το κάτω καλάθι και μετά το επάνω.



Στο τέλος του προγράμματος μπορεί να υπάρχει νερό στα πλαιΐα και στην πόρτα της συσκευής.

11. ΦΡΟΝΤΙΔΑ ΚΑΙ ΚΑΘΑΡΙΣΜΑ



ΠΡΟΕΙΔΟΠΟΙΗΣΗ!

Πριν από την πραγματοποίηση συντήρησης, απενεργοποιήστε τη συσκευή και αποσυνδέστε το φινις τροφοδοσίας από την πρίζα.



Τα βρόμικα φίλτρα και οι φραγμένοι εκτοξευτήρες νερού μειώνουν τα αποτελέσματα της πλύσης. Ελέγχετε τα τακτικά και, αν χρειάζεται, καθαρίζετε τα.

11.1 Καθαρισμός των φίλτρων

Το σύστημα φίλτρων είναι κατασκευασμένο από 3 εξαρτήματα.

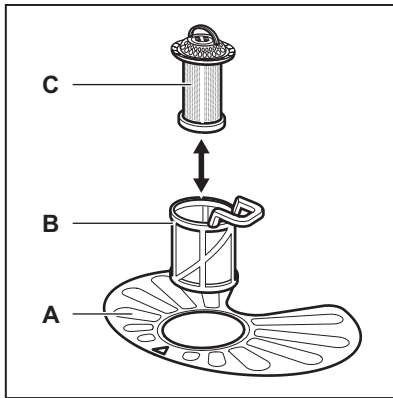

1. Στρέψτε το φίλτρο (B) προς τα αριστερά και αφαιρέστε το.

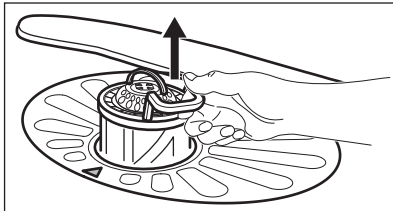
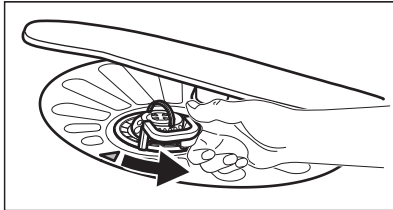

2. Αφαιρέστε το φίλτρο (C) από το φίλτρο (B).
3. Αφαιρέστε το επίπεδο φίλτρο (A).

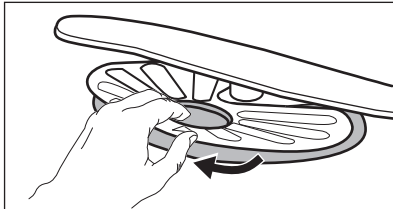

4. Πλύνετε τα φίλτρα.

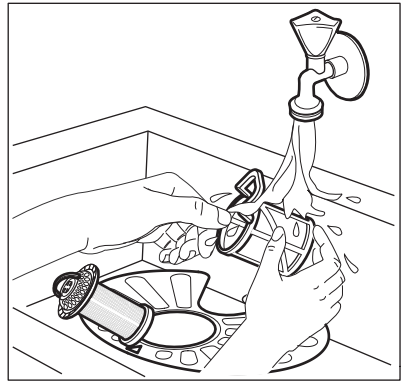

5. Βεβαιωθείτε ότι δεν υπάρχουν υπολείμματα τροφών ή βρωμιά μέσα ή στα άκρα της λεκάνης αποστράγγισης.
6. Επανατοποθετήστε το επίπεδο φίλτρο (A). Βεβαιωθείτε ότι είναι σωστά τοποθετημένο κάτω από τους 2 οδηγούς.

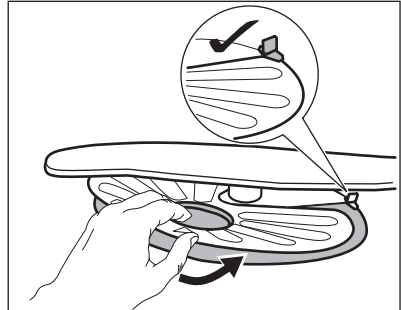

7. Επανασυναρμολογήστε τα φίλτρα (B) και (C).
8. Τοποθετήστε πάλι το φίλτρο (B) στο επίπεδο φίλτρο (A). Στρέψτε το προς τα δεξιά μέχρι να ασφαλίσει.

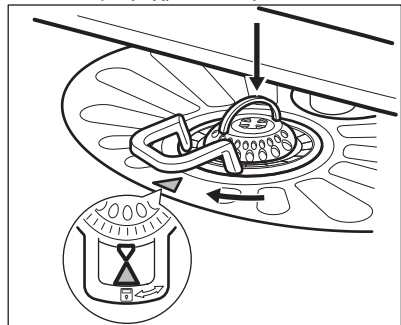

**ΠΡΟΣΟΧΗ!**

Σε περίπτωση εσφαλμένης τοποθέτησης των φίλτρων, τα αποτελέσματα της πλύσης μπορεί να μην είναι ικανοποιητικά και μπορεί να προκληθεί βλάβη στη συσκευή.

11.2 Καθάρισμα των εκτοξευτήρων νερού

Μην αφαιρείτε τους εκτοξευτήρες νερού. Αν έχουν βουλώσει οι τρύπες στους εκτοξευτήρες νερού, αφαιρέστε τα υπολείμματα της βρομιάς με ένα λεπτό αιχμηρό αντικείμενο.

11.3 Εξωτερικό καθάρισμα

- Καθαρίστε τη συσκευή με ένα υγρό μαλακό πανί.

- Χρησιμοποιείτε μόνο ουδέτερα απορρυπαντικά.
- Μη χρησιμοποιείτε λειαντικά προϊόντα, σφουγγαράκια που χαράσσουν ή διαλύτες.

11.4 Εσωτερικός καθαρισμός

- Καθαρίστε προσεκτικά τη συσκευή, συμπεριλαμβανομένου του λάστιχου της πόρτας, με ένα μαλακό, υγρό πανί.
- Αν χρησιμοποιείτε τακτικά προγράμματα σύντομης διάρκειας, μπορεί να μένουν επικαθίσεις λίπους και αλάτων στο εσωτερικό της συσκευής. Για να αποτραπεί κάτι τέτοιο, συνιστάται να χρησιμοποιείτε προγράμματα μεγάλης διάρκειας τουλάχιστον 2 φορές το μήνα.

12. ΑΝΤΙΜΕΤΩΠΙΣΗ ΠΡΟΒΛΗΜΑΤΩΝ

Αν η συσκευή δεν ξεκινά ή σταματά κατά τη λειτουργία. Προτού επικοινωνήσετε με ένα Εξουσιοδοτημένο Κέντρο Σέρβις, ελέγξτε αν μπορείτε να λύσετε το πρόβλημα μόνοι σας με τη βοήθεια των πληροφοριών στον πίνακα.

Με κάποια προβλήματα, η οθόνη εμφανίζει έναν κωδικό βλάβης.

Πρόβλημα και κωδικός βλάβης	Πιθανή αντιμετώπιση
Δεν μπορείτε να ενεργοποιήσετε τη συσκευή.	<ul style="list-style-type: none"> • Βεβαιωθείτε ότι το φις τροφοδοσίας έχει συνδεθεί στην πρίζα. • Βεβαιωθείτε ότι δεν έχει καεί κάποια ασφάλεια στον πίνακα ασφαλειών.
Το πρόγραμμα δεν ξεκινά.	<ul style="list-style-type: none"> • Βεβαιωθείτε ότι η πόρτα της συσκευής είναι κλειστή. • Πιέστε το κουμπί Start. • Εάν είναι επιλεγμένη η καθυστέρηση έναρξης, ακυρώστε τη ρύθμιση ή περιμένετε μέχρι το τέλος της αντίστροφης μέτρησης. • Η συσκευή έχει ξεκινήσει τη διαδικασία αναπλήρωσης της ρητίνης μέσα στον αποσκληρυντή νερού. Η διαδικασία διαρκεί περίπου 5 λεπτά.

Πρόβλημα και κωδικός βλάβης	Πιθανή αντιμετώπιση
<p>Η συσκευή δεν γεμίζει με νερό. Στην οθόνη εμφανίζεται η ένδειξη 10.</p>	<ul style="list-style-type: none"> • Βεβαιωθείτε ότι η βρύση παροχής νερού είναι ανοιχτή. • Βεβαιωθείτε ότι η πίεση της παροχής νερού δεν είναι πολύ χαμηλή. Για την πληροφορία αυτή, επικοινωνήστε με την τοπική υπηρεσία ύδρευσης. • Βεβαιωθείτε ότι η βρύση παροχής νερού δεν είναι φραγμένη. • Βεβαιωθείτε ότι το φίλτρο του σωλήνα παροχής δεν είναι φραγμένο. • Βεβαιωθείτε ότι ο σωλήνας παροχής δεν έχει συστραφεί ή τσακίσει.
<p>Η συσκευή δεν αδειάζει το νερό. Στην οθόνη εμφανίζεται η ένδειξη 20.</p>	<ul style="list-style-type: none"> • Βεβαιωθείτε ότι η διάταξη απορροής του νεροχύτη δεν είναι φραγμένη. • Βεβαιωθείτε ότι ο σωλήνας αδειάσματος δεν έχει συστραφεί ή τσακίσει.
<p>Έχει ενεργοποιηθεί η διάταξη προστασίας από υπερχειλίση. Στην οθόνη εμφανίζεται η ένδειξη 30.</p>	<ul style="list-style-type: none"> • Κλείστε τη βρύση παροχής νερού και επικοινωνήστε με ένα Εξουσιοδοτημένο Κέντρο Σέρβις.

Εφόσον έχετε ελέγξει τη συσκευή, απενεργοποιήστε και ενεργοποιήστε τη συσκευή. Εάν το πρόβλημα εμφανιστεί ξανά, επικοινωνήστε με ένα Εξουσιοδοτημένο Κέντρο Σέρβις.

Για κωδικούς βλάβης που δεν περιγράφονται στον πίνακα, επικοινωνήστε με ένα Εξουσιοδοτημένο Κέντρο Σέρβις.

12.1 Τα αποτελέσματα της πλύσης και στεγνώματος δεν είναι ικανοποιητικά

Πρόβλημα	Πιθανή αντιμετώπιση
Υπάρχουν υπόλευκες γραμμές ή ελαφρώς γαλάζιες επιστρώσεις στα ποτήρια και τα πιάτα.	<ul style="list-style-type: none"> • Αποδεσμεύεται υπερβολική ποσότητα λαμπρυντικού. Ρυθμίστε τον επιλογέα λαμπρυντικού σε χαμηλότερη θέση. • Η ποσότητα του απορρυπαντικού είναι υπερβολική.
Υπάρχουν λεκέδες και σταγόνες νερού που στέγνωσαν επάνω στα ποτήρια και τα πιάτα.	<ul style="list-style-type: none"> • Η ποσότητα λαμπρυντικού που αποδεσμεύεται είναι πολύ μικρή. Ρυθμίστε τον επιλογέα λαμπρυντικού σε υψηλότερη θέση. • Το πρόβλημα μπορεί να οφείλεται στην ποιότητα του λαμπρυντικού.

Πρόβλημα	Πιθανή αντιμετώπιση
Τα πιάτα είναι υγρά.	<ul style="list-style-type: none"> • Το πρόγραμμα δεν έχει φάση στεγνώματος ή έχει φάση στεγνώματος με χαμηλή θερμοκρασία. • Η θήκη λαμπρυντικού είναι άδεια. • Το πρόβλημα μπορεί να οφείλεται στην ποιότητα του λαμπρυντικού. • Το πρόβλημα μπορεί να οφείλεται στην ποιότητα των ταμπλετών απορρυπαντικού 3 σε 1. Δοκιμάστε μια διαφορετική μάρκα ή ενεργοποιήστε τη θήκη λαμπρυντικού και χρησιμοποιήστε λαμπρυντικό μαζί με τις ταμπλέτες απορρυπαντικού 3 σε 1.



Ανατρέξτε στο κεφάλαιο «Υποδείξεις και συμβουλές» για άλλες πιθανές αιτίες.

13. ΤΕΧΝΙΚΑ ΣΤΟΙΧΕΙΑ

Διαστάσεις	Πλάτος / ύψος / βάθος (mm)	600 / 850 / 625
Ηλεκτρική σύνδεση ¹⁾	Τάση (V)	220 - 240
	Συχνότητα (Hz)	50
Πίεση παροχής νερού	Ελάχ. / μέγ. bar (MPa)	0.5 (0.05) / 8 (0.8)
Παροχή νερού	Κρύο ή ζεστό νερό ²⁾	μέγ. 60 °C
Χωρητικότητα	Σερβίτσια	13
Κατανάλωση ισχύος	Κατάσταση παραμονής εν ενεργεία (W)	0.99
Κατανάλωση ισχύος	Κατάσταση απενεργοποίησης (W)	0.10

¹⁾ Ανατρέξτε στην πινακίδα τεχνικών χαρακτηριστικών για άλλες τιμές.

²⁾ Αν το ζεστό νερό προέρχεται από εναλλακτική πηγή ενέργειας (π.χ. ηλιακού συλλέκτης, αιολική ενέργεια), χρησιμοποιήστε την παροχή ζεστού νερού για να μειώσετε την κατανάλωση ενέργειας.

14. ΠΕΡΙΒΑΛΛΟΝΤΙΚΑ ΘΕΜΑΤΑ

Ανακυκλώστε τα υλικά που φέρουν το σύμβολο . Τοποθετήστε τα υλικά συσκευασίας σε κατάλληλα δοχεία για ανακύκλωση. Συμβάλετε στην προστασία του περιβάλλοντος και της ανθρώπινης υγείας ανακυκλώνοντας τις άχρηστες ηλεκτρικές και ηλεκτρονικές συσκευές.

Μην απορρίπτετε με τα οικιακά απορρίμματα συσκευές που φέρουν το σύμβολο . Επιστρέψτε το προϊόν στην τοπική σας μονάδα ανακύκλωσης ή επικοινωνήστε με τη δημοτική αρχή.

TARTALOM

1. BIZTONSÁGI INFORMÁCIÓK.....	42
2. BIZTONSÁGI UTASÍTÁSOK.....	43
3. TERMÉKLEÍRÁS.....	45
4. KEZELŐPANEL	46
5. PROGRAMOK.....	47
6. BEÁLLÍTÁSOK.....	48
7. KIEGÉSZÍTŐ FUNKCIÓK.....	50
8. AZ ELSŐ HASZNÁLAT ELŐTT.....	51
9. NAPI HASZNÁLAT.....	52
10. HASZNOS TANÁCSOK ÉS JAVASLATOK.....	54
11. ÁPOLÁS ÉS TISZTÍTÁS.....	56
12. HIBAELHÁRÍTÁS.....	57
13. MŰSZAKI INFORMÁCIÓK.....	59

ÖNRE GONDOLUNK

Köszönjük, hogy Electrolux terméket vásárolt. Ön olyan készülék tulajdonosa lett, mely mögött több évtizedes szakmai tapasztalat és innováció áll. Rendkívüli tudását és stílusos megjelenését az Ön igényei ihlették. Valahányszor csak használja, biztos lehet abban, hogy a benne foglalt tudás a siker garanciája. Köszöntjük az Electrolux világában!

Látogassa meg a weboldalunkat:



Kezelési tanácsok, kiadványok, hibaelhárító, szerviz információk:
www.electrolux.com



További előnyökért regisztrálja készülékét:
www.registerelectrolux.com



Kiegészítők, segédanyagok és eredeti alkatrészek vásárlása a készülékhez:
www.electrolux.com/shop

VÁSÁRLÓI TÁMOGATÁS ÉS SZERVIZ

Kizárólag eredeti alkatrészek használatát javasoljuk.

Ha készülékével a szervizhez fordul, legyenek kéznél az alábbi adatok: Típus, termékszám, sorozatszám.

Ezek az információk az adattáblán olvashatók.



Figyelmeztetés - Biztonsági információk



Általános információk és hasznos tanácsok



Környezetvédelmi információk

A változtatások jogát fenntartjuk.

1. ⚠ BIZTONSÁGI INFORMÁCIÓK

Az üzembe helyezés és használat előtt gondosan olvassa el a mellékelt útmutatót. A nem megfelelő üzembe helyezés vagy használat által okozott károkért nem vállal felelősséget a gyártó. További tájékozódás érdekében tartsa elérhető helyen az útmutatót.

1.1 Általános biztonság

- A készüléket háztartási, illetve más hasonló felhasználási területekre szánták, mint például:
 - hétvégi házak, üzletek, irodák és egyéb munkahelyeken kialakított személyzeti konyhák;
 - hotelek, motelek, szállások reggelivel és egyéb lakás céljára szolgáló ingatlanok esetén az ügyfelek számára.
- Ne változtassa meg a készülék műszaki jellemzőit.
- Az üzemi víznyomás (minimum és maximum) értékének 0.5 (0.05) / 8 (0.8) bar (MPa) között kell lennie.
- Soha ne lépje túl a megengedett legnagyobb töltetet (13).
- Ha a hálózati kábel megsérül, azt a gyártónak vagy a márkaszerviznek vagy más hasonlóan képzett személynek kell kicserélnie, nehogy veszélyhelyzet álljon elő.
- Lefelé fordítva vagy vízszintes irányba tegye a késeket és a hegyes evőeszközöket az evőeszközkosárba.
- A beleütközés elkerülésének megelőzésére, ne hagyja nyitva felügyelet nélkül a készülék ajtaját.
- Karbantartás előtt kapcsolja ki a készüléket, és húzza ki a hálózati csatlakozódugót a csatlakozóaljzatból.
- A készülék tisztításához ne használjon vízszugarat vagy gőzt.
- Ügyeljen arra, hogy a készülék alsó részén levő szellőzőnyílásokat (ha vannak) a készülék alatti szőnyeg ne zárja el.

- A készülék vízhálózatra történő csatlakoztatásához használja a mellékelt, új tömlőkészletet. Régi tömlőkészlet nem használható fel újra.

1.2 Gyermek és fogyatékkal élő személyek biztonsága

- A készüléket a gyermekek (csak 8 évnél idősebb) és csökkent fizikai, értelmi vagy mentális képességű, illetve megfelelő tapasztalatok és ismeretek híján lévő személyek csak felügyelettel, vagy a készülék biztonságos használatára vonatkozó megfelelő tájékoztatás esetén használhatják.
- Ne hagyja, hogy gyermekek játsszanak a készülékkel.
- Minden mosószeret tartson távol a gyermekektől.
- A gyermekeket és kedvenc háziállatokat tartsa távol a készüléktől, amikor az ajtaja nyitva van.
- Gyermekek felügyelet nélkül nem végezhetnek tisztítási vagy karbantartási tevékenységet.

2. BIZTONSÁGI UTASÍTÁSOK

2.1 Üzembe helyezés

- Távolítsa el az összes csomagolóanyagot
- Ne helyezzen üzembe, és ne is használjon sérült készüléket.
- Ne helyezze üzembe a készüléket olyan helyen, ahol a hőmérséklet 0 °C alatt van.
- Tartsa be a készülékhez mellékelt üzembe helyezési útmutatóban foglaltakat.
- A készüléket biztonságos szerkezet alá és mellé helyezze.

2.2 Elektromos csatlakoztatás



VIGYÁZAT!

Tűz- és áramütésveszély.

- A készüléket kötelező földelni.
- Ellenőrizze, hogy az adattáblán szereplő elektromos adatok megfelelnek-e a háztartási hálózati áram paramétereinek. Amennyiben nem, forduljon szakképzett villanyszerelőhöz.
- Mindig megfelelően felszerelt, áramütés ellen védett aljzatot használjon.
- Ne használjon hálózati elosztókat és hosszabbító kábeleket.
- Ügyeljen a hálózati csatlakozódugó és a hálózati kábel épségére. Amennyiben a készülék hálózati vezetékét ki kell cserélni, a cserét márkaszervizünknel végeztesse el.
- Csak az üzembe helyezés befejezése után csatlakoztassa a hálózati csatlakozódugót a hálózati csatlakozóaljzatba. Ügyeljen arra, hogy a hálózati dugasz üzembe helyezés után is könnyen elérhető legyen.
- A készülék csatlakozásának bontására, soha ne a hálózati kábelnél fogva húzza ki a csatlakozódugót. A kábelt mindig a csatlakozódugónál fogva húzza ki.

- A készülék megfelel az EGK irányelveinek.
- Kizárólag az Egyesült Királyságban és Írországban érvényes. A készülék egy 13 amperes hálózati csatlakozódugóval rendelkezik. Ha a hálózati vezetékben lévő biztosítékok cserélni kell, az alábbi típusú használatja: 13 amp ASTA (BS 1362).

2.3 Vízhálózatra csatlakoztatás

- Ügyeljen arra, hogy ne okozzon sérülést a vízcsöveknek.
- Mielőtt új vagy hosszabb idő óta nem használt csövekhez csatlakoztatja a készüléket, addig folyassa a vizet, amíg az teljesen ki nem tisztul.
- A készülék első használata előtt ellenőrizze, hogy nincs-e szivárgás.
- A befolyócső biztonsági szeleppel, valamint dupla bevonattal ellátott belső vezetékkel rendelkezik.

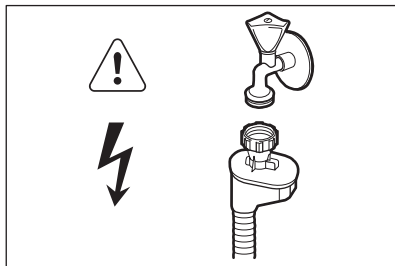

VIGYÁZAT!

Veszélyes feszültség.

- Ha a befolyócső megsérül, akkor azonnal húzza ki a csatlakozódugót a fali csatlakozóaljzatból. Forduljon a márkaszervizhez a befolyócső cseréje érdekében.

2.4 Használat

- Ne üljön vagy álljon rá a nyitott ajtóra.

- A mosogatógépben használt mosogatószeres veszélyesek. Tartsa be a mosogatószer csomagolásán feltüntetett utasításokat.
- Ne igyon a készülékben lévő vízből, és ne játsszon vele.
- Az edényeket a mosogatógépből csak a mosogatóprogram lejáta után vegye ki. Mosogatószer maradhat az edényeken.
- A készülékből forró gőz szabadulhat ki, ha az ajtót mosogatóprogram futása közben kinyitja.
- Ne tegyen gyúlékony anyagot vagy gyúlékony anyaggal szennyezett tárgyat a készülékbe, annak közelébe, illetve annak tetejére.

2.5 Szerviz

- A készülék javítását bízva a márkaszervizre. Kizárólag eredeti alkatrészek használatát javasoljuk.
- Amikor a márkaszervizhez fordul, legyenek kéznél az alábbi adatok, melyek a készülék adattábláján találhatóak.
Modell:
PNC (termékkód):
Sorozatszám:

2.6 Ártalmatlanítás



VIGYÁZAT!

Sérülés- vagy fulladásveszély.

- Bontsa a készülék hálózati csatlakozását.
- Vágja le a hálózati tápkábelt, és helyezze a hulladékba.
- Szerelje le az ajtókilincset, hogy megakadályozza gyermekek és kedvenc állatok készülékben rekedését.

3. TERMÉKLEÍRÁS

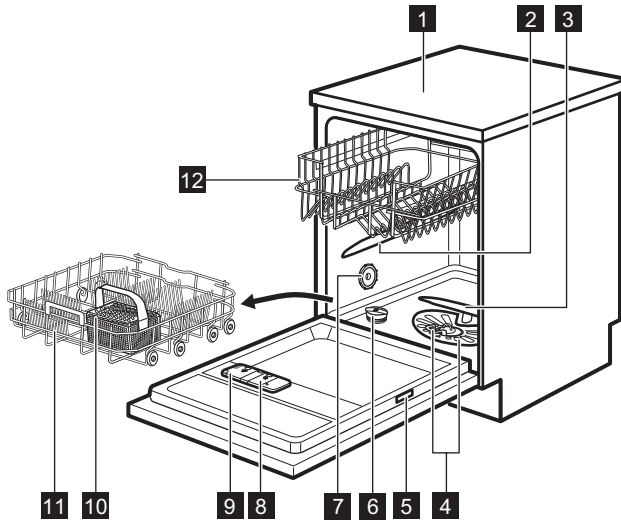

- 1** Készülék teteje
- 2** Felső szórókar
- 3** Alsó szórókar
- 4** Szűrők
- 5** Adattábla
- 6** Sótartály
- 7** Szellőzőnyílás





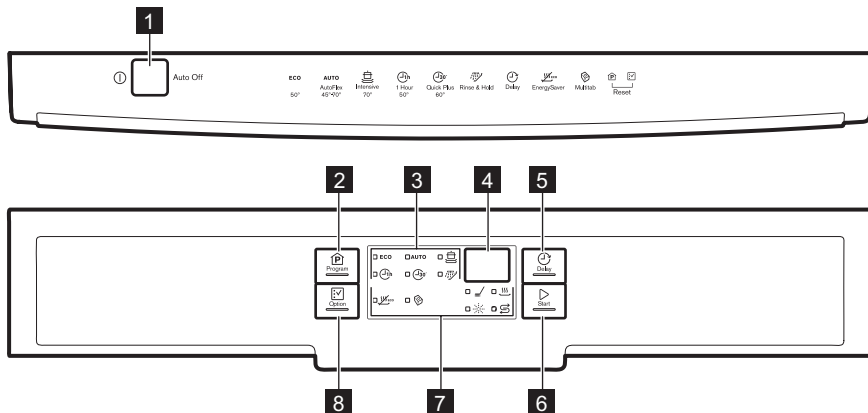

- 8** Öblítőszer-adagoló
- 9** Mosószer-adagoló
- 10** Evőeszköztartó
- 11** Alsó kosár
- 12** Felső kosár

4. KEZELŐPANEL







- | | |
|--------------------------|-----------------------|
| 1 Be/ki gomb | 6 Start gomb |
| 2 Program gomb | 7 Visszajelzők |
| 3 Programkijelzők | 8 Option gomb |
| 4 Kijelző | |
| 5 Delay gomb | |

4.1 Visszajelzők

Visszajel-zők	Megnevezés
	Mosogatási fázis. Világít, amikor a mosogatási fázis működik.
	Szárítási fázis. Világít, amikor a szárítási fázis működik.
	Multitab visszajelző.
	Só visszajelző. A program működése során ez a visszajelző sohasem világít.
	Öblítőszer visszajelző. A program működése során ez a visszajelző sohasem világít.
	EnergySaver visszajelző.

5. PROGRAMOK

Program-	Szennyezettség mértéke Töltet típusa	Programfázisok	Kiegészítő funkciók
ECO 1)	<ul style="list-style-type: none"> • Normál szennyezettség • Edények és evőeszközök 	<ul style="list-style-type: none"> • Előmosogatás • Mosogatás (50 °C) • Öblítés • Szárítás 	<ul style="list-style-type: none"> • EnergySaver • Multitab
AUTO 2)	<ul style="list-style-type: none"> • Összes • Edények, lábasok és fazekak 	<ul style="list-style-type: none"> • Előmosogatás • Mosogatás (45 °C – 70 °C) • Öblítés • Szárítás 	<ul style="list-style-type: none"> • EnergySaver • Multitab
 3)	<ul style="list-style-type: none"> • Erős szennyezettség • Edények, evőeszközök, lábasok és fazekak 	<ul style="list-style-type: none"> • Előmosogatás • Mosogatás (70 °C) • Öblítés • Szárítás 	<ul style="list-style-type: none"> • EnergySaver • Multitab
 4)	<ul style="list-style-type: none"> • Enyhe szennyezettség • Edények és evőeszközök 	<ul style="list-style-type: none"> • Mosogatás (50 °C vagy 55 °C) • Öblítés 	<ul style="list-style-type: none"> • Multitab
 4)	<ul style="list-style-type: none"> • Friss szennyezettség • Edények és evőeszközök 	<ul style="list-style-type: none"> • Mosogatás (60 °C vagy 65 °C) • Öblítés 	<ul style="list-style-type: none"> • Multitab
 5)	<ul style="list-style-type: none"> • Összes 	<ul style="list-style-type: none"> • Előmosogatás 	

1) Ezzel a programmal a leghatékonyabb víz- és energiafogyasztás mellett mosogathatja el a normál mértékben szennyezett edényeket és evőeszközöket. (Ezt a programot használják tesztprogramként a bevizsgáló intézetek.)





2) A készülék érzékeli a kosarakba helyezett edények mennyiségét és szennyezettségét. Automatikusan beállítja a szükséges hőmérsékletet és a vízmennyiséget, az energiafogyasztást és a program időtartamát.

3) A jobb higiéniai eredmény elérése érdekében, e program magas hőmérsékletű öblítési fázist alkalmaz. Az öblítési fázis során a hőmérséklet 70 °C-on marad legalább 10 percig.

4) Ezzel a programmal frissen szennyezett edényeket mosogathat el. Rövid idő alatt is kiváló eredményt nyújt.

5) Ezzel a programmal gyorsan leöblítheti az edényeket, hogy eltávolítsa az ételmaradékokat, és megakadályozza a kellemetlen szagok kialakulását. Ehhez a programhoz ne használjon mosogatószert.

5.1 Fogyasztási értékek

Program ¹⁾	Víz (l)	Energiafogyasztás (kWh)	Időtartam (perc)
ECO	11	1.050	195
AUTO	7 - 15	0.6 - 1.4	40 - 150
	13 - 15	1.3 - 1.5	140 - 160
	8 - 9	1.0 - 1.2	55 - 65
	9	0.9	30
	4	0.1	14

1) A víz nyomása és hőmérséklete, a hálózati feszültség ingadozásai, a funkciók és az edények mennyisége módosíthatja az értékeket.

5.2 Tájékoztatás a bevizsgáló intézetek számára

A bevizsgálás elvégzéséhez szükséges összes információ megszerzéséhez küldjön egy e-mailt a következő címre:

info.test@dishwasher-production.com

Jegyezze fel az adattáblán található termékszámot (PNC).

6. BEÁLLÍTÁSOK

6.1 Programválasztás üzemmód és felhasználói üzemmód

Amikor a készülék programválasztás üzemmódban van, beállíthatja a megfelelő programot, és beléphet a felhasználói üzemmódba.

Felhasználói üzemmódban az alábbi beállítások módosíthatók:

- A vízlágyító szintjének beállítása a vízkeménységnek megfelelően.
- A program futásának végét jelző hangjelzés be- vagy kikapcsolása.
- Az öblítőszer-adagoló kikapcsolása, amikor a Multitab kiegészítő funkciót öblítőszer nélkül szeretné használni.

Ezeket a beállításokat a készülék a következő módosításig tárolja.

A programválasztás üzemmód beállítása

A készülék programválasztás üzemmódban van, ha a program **ECO** jelzőfénye világít, és a kijelzőn a program időtartama látható.

A készülék bekapcsoláskor általában programválasztás üzemmódban van. Ha azonban mégsem ez történik, a programválasztás üzemmódot az alábbi módon lehet beállítani:

Nyomja meg és tartsa lenyomva egyszerre a **Program** és a **Option** gombot, míg a készülék programválasztás üzemmódba nem lép.

6.2 A vízlágyító

A vízlágyító a vezetékes vízben található ásványi anyagok eltávolítására szolgál, amelyek hátrányosan befolyásolnák a mosogatás eredményességét, valamint rongálnák a készüléket.

Annál keményebb a víz, minél többet tartalmaz ezekből az ásványi anyagokból. A vízkeménységet különböző mértékegységekkel mérik.

A vízlágyítót a lakóhelyén jellemző vízkeménységhez kell beállítani. A víz

keménységét illetően a helyi vízművektől kaphat tájékoztatást. A jó mosogatási eredmény eléréséhez fontos a vízlágyító szintjének pontos beállítása.

Vízkeménység



Német fok (°dH)	Francia fok (°fH)	mmol/l	Clarke fok	Vízlágyító szintje
47 - 50	84 - 90	8.4 - 9.0	58 - 63	10
43 - 46	76 - 83	7.6 - 8.3	53 - 57	9
37 - 42	65 - 75	6.5 - 7.5	46 - 52	8
29 - 36	51 - 64	5.1 - 6.4	36 - 45	7
23 - 28	40 - 50	4.0 - 5.0	28 - 35	6
19 - 22	33 - 39	3.3 - 3.9	23 - 27	5 1)
15 - 18	26 - 32	2.6 - 3.2	18 - 22	4
11 - 14	19 - 25	1.9 - 2.5	13 - 17	3
4 - 10	7 - 18	0.7 - 1.8	5 - 12	2
<4	<7	<0.7	< 5	1 2)

1) Gyári beállítás.

2) Ezen a szinten ne használjon sót.

A vízlágyító szintjének beállítása

A készüléknek programválasztó üzemmódban kell lennie.

1. A felhasználói üzemmódba lépéshez egyszerre nyomja meg és tartsa lenyomva a **Delay** és a **Start** gombokat, amíg a **ECO**, **AUTO** és  visszajelzők villogni nem kezdenek, és a kijelző üressé nem válik.
2. Nyomja meg a(z) **Program** gombot.
 - Az **AUTO** és a  kijelzők kialszanak.
 - A **ECO** visszajelző továbbra is villog.

- A kijelző az aktuális beállítást mutatja: pl.: $5 \text{ L} = 5$. szint.

3. Többször nyomja meg a **Program** gombot a beállítás módosításához.
4. A beállítás megerősítéséhez nyomja meg a be/ki gombot.

6.3 Öblítőszer-adagoló

Az öblítőszer lehetővé teszi, hogy az edények folt- és csíkmentesen száradjanak.

Az öblítőszer adagolása a forró vizes öblítési fázis alatt automatikusan történik.

Az öblítőszer és a kombinált mosogatószer-tabletták használata





Ha bekapcsolja a Multitab kiegészítő funkciót, az öblítőszer-adagoló folytatja

az öblítőszer adagolását. Azonban van lehetőség az öblítőszer-adagoló kikapcsolására. Ebben az esetben előfordulhat, hogy a szárítási eredmény nem lesz kielégítő.

Amikor az öblítőszer-adagoló ki van kapcsolva, az öblítőszer-visszajelző sohasem világít.

Hogyan kapcsoljuk ki az öblítőszer-adagolót?

A készüléknek programválasztó üzemmódban kell lennie.

1. A felhasználói üzemmódba lépéshez egyszerre nyomja meg és tartsa lenyomva a **Delay** és a **Start** gombokat, amíg a **ECO**, **AUTO** és  visszajelzők villogni nem kezdenek, és a kijelző üressé nem válik.
2. Nyomja meg a **Option** gombot.
 - A **ECO** és  visszajelző kialszik.
 - A **AUTO** visszajelző továbbra is villog.
 - A kijelző az aktuális beállítást mutatja.
 -  **d** = öblítőszer-adagoló bekapcsolva.
 -  **d** = öblítőszer-adagoló kikapcsolva.
3. A beállítás módosításához nyomja meg a **Option** gombot.
4. A beállítás megerősítéséhez nyomja meg a be/ki gombot.





6.4 Hangjelzések

Hangjelzések hallhatók, ha a készülék meghibásodik. Nincs lehetőség ezen hangjelzések kikapcsolására.

Amikor a program lejár, szintén egy hangjelzés hallható. Alapértelmezésben ez a hangjelzés ki van kapcsolva, azonban van lehetőség a bekapcsolására.

A program futásának végét jelző hangjelzés bekapcsolása

A készüléknek programválasztó üzemmódban kell lennie.

1. Egyszerre nyomja meg és tartsa lenyomva a **Delay** és a **Start** gombokat, amíg a **ECO**, **AUTO** és  visszajelzők villogni nem kezdenek, és a kijelző üressé nem válik.
2. Nyomja meg: **Delay**
 - Az **ECO** és a **AUTO** kijelzők kialszanak.
 - A  visszajelző továbbra is villog.
 - A kijelző az aktuális beállítást mutatja:
 -  **b** = Hangjelzés ki.
 -  **b** = Hangjelzés be.
3. A beállítás módosításához nyomja meg a(z) **Delay** gombot.
4. A beállítás megerősítéséhez nyomja meg a be/ki gombot.

7. KIEGÉSZÍTŐ FUNKCIÓK



Egy program elindítása előtt mindig kapcsolja be a megfelelő kiegészítő funkciókat. A kiegészítő funkciókat a program működése közben nem lehet be- vagy kikapcsolni.



Nem minden kiegészítő funkció kombinálható egymással. Ha egymással nem kombinálható kiegészítő funkciókat választ, a készülék automatikusan kikapcsol egy vagy több funkciót. Csak az aktív kiegészítő funkciók visszajelzője világít.

7.1 Multitab

Az öblítőszer, mosogatószert, regeneráló sót és más adalékanyagokat együttesen tartalmazó tabletták használata esetén kapcsolja be ezt a kiegészítő funkciót. A tabletták egyéb tisztító- vagy öblítőszerkeket is tartalmazhatnak.

Ez a kiegészítő funkció leállítja a só betöltését. A só visszajelző nem kezd világítani.

A kiegészítő funkció bekapcsolásakor a program időtartama meghosszabbodik, hogy a tisztítás és a szárítás még eredményesebb legyen a mosogatószertabletták használatakor.

A Multitab nem állandó kiegészítő funkció, és minden ciklusnál be kell állítani.

A(z)Multitab funkció bekapcsolása

Addig tartsa nyomva a(z) **Option** gombot, amíg a  visszajelző világítani nem kezd.

7.2 EnergySaver

Ez a kiegészítő funkció csökkenti a hőmérsékletet az utolsó öblítési szakaszban, és ennek következtében az energiafogyasztást is csökkenti (körülbelül 25%-kal).

Előfordulhat, hogy az edények nedvesek maradnak a program végén.

A program időtartama rövidebb lesz.

A(z)EnergySaver funkció bekapcsolása

Addig tartsa nyomva a(z) **Option** gombot, amíg a  visszajelző világítani nem kezd.

Amennyiben a kiegészítő funkció nem alkalmazható a programhoz, a hozzá tartozó visszajelző nem kezd el világítani, vagy néhány másodpercig gyorsan villog, majd elalszik.

A kijelző a program frissített időtartamát mutatja.

8. AZ ELSŐ HASZNÁLAT ELŐTT

1. **Ellenőrizze, hogy a vízlágyító aktuális szintje megfelel-e a használt víz keménységének. Amennyiben nem, állítsa be a vízlágyító szintjét.**
2. Töltse fel sótartályt.
3. Töltse fel az öblítőszer-adagolót.
4. Nyissa ki a vízcsapot.
5. A készülékben levő gyártási maradványok eltávolításához indítson el egy mosogatóprogramot. Ne használjon mosogatószert, és ne töltsen meg a kosarakat.

Miután elindít egy programot, a készüléknek kb. 5 percre van szüksége ahhoz, hogy a vízlágyítóban lévő műgyantát regenerálja. Ekkor úgy tűnhet, hogy a készülék nem működik megfelelően. A mosási fázis csak akkor kezdődik meg, amikor a fenti művelet véget ér. Ez a műveletsor rendszeres időközönként ismétlődik.

8.1 Sótartály



FIGYELMEZTETÉS!

Csak mosogatógéphez készült, speciális só használjon.

A só a vízlágyítóban a gyanta regenerálására, valamint a napi használat során a megfelelő mosogatósi eredmény biztosítására szolgál.

A sótartály feltöltése

1. Csavarja le a sótartály kupakját az óramutató járásával ellenkező irányba.
2. Öntsön 1 liter vizet a sótartályba (csak az első alkalommal).
3. Töltse fel a sótartályt regeneráló sóval.

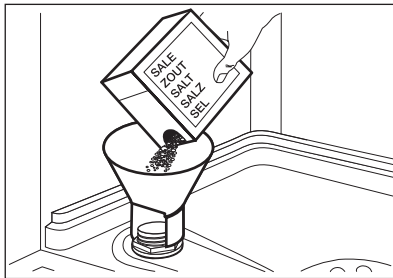

4. Távolítsa el a sótartály nyílása körül lévő sót.

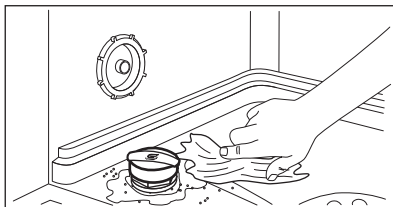

5. Csavarja vissza a kupakot az óramutató járásával megegyező irányban a sótartály bezárásához.



Víz és só juthat ki a töltés során a sótartályból. Korrózióvesztély. Ennek megakadályozására, a sótartály feltöltése után indítson el egy programot.

8.2 Hogyan töltjük fel az öblítőszer-adagolót?

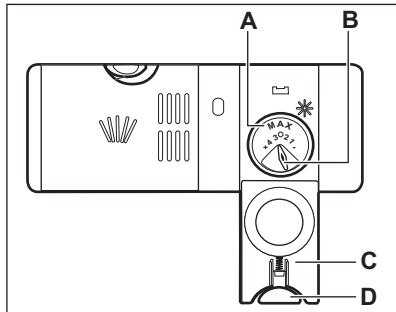
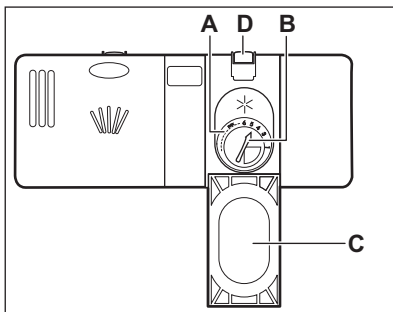

FIGYELMEZTETÉS!

Csak mosogatógépekhez készített öblítőszer használjon.

1. A kioldó gomb megnyomásával (D) nyissa ki a fedelet (C).
2. Töltse az öblítőszeret az adagolóba (A), a „max” jelzésig.
3. A kiömlött öblítőszeret nedvszívó törlőkendővel távolítsa el, hogy a mosogatóprogram alatt megakadályozza a túlzott habképződést.
4. Zárja le a fedelet. Ellenőrizze, hogy reteszelt helyzetben van-e a kioldó gomb.



Elfordíthatja az adagolt mennyiség választókapcsolót (B) 1 (legkisebb mennyiség) és 4 vagy 6 (legnagyobb mennyiség) közötti állásokba.

9. NAPI HASZNÁLAT

1. Nyissa ki a vízcsapot.
2. A készülék bekapcsolásához nyomja meg a be/ki gombot.

Ügyeljen, hogy a készülék programválasztási üzemmódban legyen.

- Ha világít a só visszajelző, akkor tölts fel a sótartályt.
 - Ha világít az öblítőszer-adagoló visszajelző, akkor tölts fel az öblítőszer-adagolót.
3. Pakolja meg megfelelően a kosarakat.
 4. Tölts be a mosogatószeret. Ha kombinált mosogatószer-tablettákat használ, kapcsolja be a Multitab kiegészítő funkciót.
 5. Állítsa be és indítsa el a töltet típusának és a szennyeződés mértékének megfelelő programot.

9.1 A mosogatószer használata

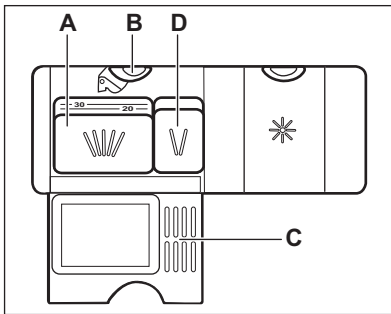
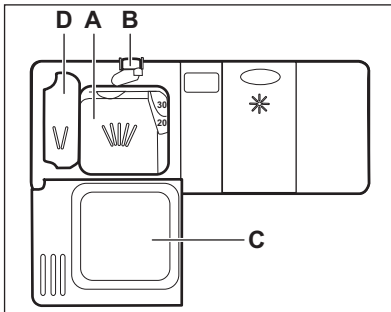

1. A kioldó gomb megnyomásával (B) nyissa ki a fedelet (C).
2. Tegye a mosogatószeret por vagy tableta formájában az adagolóba (A).
3. Ha a mosogatóprogram előmosási fázissal is rendelkezik, tegyen egy kevés mosogatószeret az előmosási mosogatószer adagolóba (D).
4. Zárja le a fedelet. Ellenőrizze, hogy reteszelt helyzetben van-e a kioldó gomb.

9.2 Program kiválasztása és elindítása

Az Auto Off funkció

Ha a készülék nem végez tevékenységet, akkor az energiafogyasztás csökkentése érdekében ez a funkció automatikusan kikapcsolja a készüléket.

A funkció az alábbiak esetén lép működésbe:

- A program befejezése után 5 perccel.
- 5 perccel azután, ha a program nem indult el.

A program indítása

1. A készülék bekapcsolásához nyomja meg a be/ki gombot. Győződjön meg arról, hogy a készülék programválasztás üzemmódban van.
2. Csukja be a készülék ajtaját.
3. Annyiszor nyomja meg a **Program** gombot, amíg meg nem jelenik a beállítandó program kijelzése.

A kijelző a program időtartamát mutatja.

4. Állítsa be a megfelelő funkciót.
5. Nyomja meg a **Start** gombot a program elindításához.
 - A fázisjelző fény világítani kezd.
 - Megkezdődik a program időtartamának visszaszámlálása 1 perces lépésekben.

Egy program késleltetett indítással való indítása

1. Állítson be egy programot.
2. Annyiszor nyomja meg a **Delay** gombot, amíg a beállítani kívánt késleltetés meg nem jelenik a kijelzőn (1 és 24 óra között).

A kiválasztott program jelzőfénye villog.

3. Nyomja meg a(z) **Start** gombot.
 4. Csukja be a készülék ajtaját a visszaszámlálás elindításához.
- Amikor a visszaszámlálás véget ér, a program elindul, és megjelenik a mosási fázis jelzőfénye.

Ajtónyitás a készülék működése alatt

Ha kinyitja az ajtót egy program futása közben, a készülék leáll. Amikor ismét becsukja az ajtót, a visszaszámlálás a megszakítási ponttól folytatódik.



Ha a szárítási fázis alatt 30 másodpercnél hosszabb időre kinyitja az ajtót, az éppen futó program kikapcsol.

Vissziszámlálás alatt a késleltetett indítás leállítása

Ha törli a késleltetett indítást, ismét be kell állítania a programot és a funkciókat.

Nyomja meg és tartsa lenyomva egyszerre a **Program** és a **Option** gombot, míg a készülék programválasztás üzemmódba nem lép.

A program törlése

Nyomja meg és tartsa lenyomva egyszerre a **Program** és a **Option**

gombot, míg a készülék programválasztás üzemmódba nem lép. Egy új mosogatóprogram elindítása előtt ellenőrizze, hogy van-e mosogatószer a mosogatószer-adagolóban.

Amikor a program véget ért

Amikor a program befejeződött, a kijelző:00 értéket mutat. Nem világítanak a fázisjelző fények.

Minden gomb inaktív a be/ki gomb kivételével.

1. A készülék kikapcsolásához nyomja meg a be/ki gombot, vagy várja meg, hogy az Auto Off funkció automatikusan kikapcsolja a készüléket.
Ha azAuto Off funkció bekapcsolása előtt kinyitja az ajtót, akkor automatikusan leáll a készülék.
2. Zárja el a vízcsapot.

10. HASZNOS TANÁCSOK ÉS JAVASLATOK

10.1 Általános

Az alábbi ötletek optimális tisztítási és szárítási eredményt biztosítanak a napi használat során, valamint segítséget nyújtanak a környezet megóvásában.

- Távolítsa el a nagyobb ételmaradványokat az edényekről.
- Az edényeket ne öblítse le kézzel előzetesen. Ha szükséges, használja az előmosogatósi programot (ha van), vagy válasszon előmosogatósi fázissal rendelkező mosogatóprogramot.
- Mindig használja ki a kosarak teljes területét.
- A készülékbe való bepakolásakor ügyeljen arra, hogy a mosogatókar fűvókáiból kilépő víz teljesen elérhesse és lemoshassa az edényeket. Ügyeljen arra, hogy az

edények ne érjenek egymáshoz, illetve ne fedjék le egymást.

- A mosogatószert, öblítőszert és só-t használhatja különállóan, vagy használjon kombinált mosogatószertablettákat (pl.: „3 az 1-ben”, „4 az 1-ben”, „Mind az 1-ben”). Kövesse a csomagoláson feltüntetett utasításokat.
- Válassza ki a töltet típusának és a szennyeződés mértékének megfelelő programot. Az ECO programmal a leghatékonyabb víz- és energiafogyasztás mellett mosogathatja el a normál mértékben szennyezett edényeket és evőeszközöket.

10.2 Só, öblítőszert és mosogatószer használata

- Kizárólag sót, öblítőszert és mosogatószert használjon a

mosogatógépben. Egyéb termékek károsodást okozhatnak a készülékben.

- A kombinált mosogatószer-tabletták általában 21 °dH vízkeménységhez alkalmasak. Az olyan környéken, ahol a vízkeménység túllépi ezt a határértéket, öblítőszer és só is kell használni a kombinált mosogatószer-tabletták mellett. Azonban az olyan környéken, ahol a víz kemény vagy nagyon kemény, javasoljuk a különálló mosogatószer (további funkciókkal nem rendelkező por, gél, tabletták), öblítőszer és só használatát az optimális tisztítási és szárítási eredmény eléréséhez.
- Ha kombinált mosogatószer-tablettákat használ, akkor választhatja a Multitab kiegészítő funkciót (ha rendelkezésre áll). Ez a kiegészítő funkció növeli a tisztítás és a szárítás eredményességét a kombinált mosogatószer-tabletták használatakor.
- Rövid programok során nem oldódnak fel teljesen a mosogatószer tabletták. A mosogatószer maradványok edényeken való lerakódásának megakadályozására hosszú programoknál használja a tablettákat.
- Ne használjon a szükségesnél több mosogatószer. További információkért olvassa el a mosogatószer csomagolásán található útmutatásokat.

10.3 Mit tegyek, ha szeretném abbahagyni a kombinált mosogatószer-tabletták használatát?

Külön mosogatószer, só és öblítőszer használatának megkezdése előtt végezze el az alábbi lépéseket:

1. Állítsa be a legmagasabb szintet a vízlágyítóban.
2. Ellenőrizze, hogy tele van-e a sótartály és az öblítőszer-adagoló.
3. Indítsa el a legrövidebb programot, mely öblítési fázist tartalmaz. Ne

használjon mosogatószer, és ne töltsen meg a kosarakat.

4. A program lefutása után állítsa be a vízlágyítót a lakhelyén levő vízkeménységnek megfelelően.
5. Állítsa be az adagolt öblítőszer mennyiségét.

10.4 A kosarak megtöltése

- Csak mosogatógépbe tehető darabok mosogatására használja a készüléket.
- Ne tegyen fából, szaruból, alumíniumból, ónból és rézből készült darabokat a készülékbe.
- Ne helyezzen a készülékbe vizet felszívó darabokat (szivacsot, rongyot).
- Távolítsa el a nagyobb ételmaradványokat az edényekről.
- Áztassa fel az edényekre égett ételt.
- Az üregek tárgyakat (pl. csészék, poharak és lábasok) nyílásukkal lefele tegye be.
- Ellenőrizze, hogy a poharak nem érnek-e más poharakhoz.
- Az evőeszközöket és a kisebb tárgyakat helyezze az evőeszközkosárba.
- A könnyű darabokat helyezze a felső kosárba. Ügyeljen arra, hogy az eszközök ne mozdulhassanak el.
- A mosogatóprogram elindítása előtt győződjön meg arról, hogy a szűrőkarok szabadon mozoghatnak.

10.5 Egy program indítása előtt

A következőket ellenőrizze:

- A szűrők tiszták és megfelelően vannak elhelyezve.
- Szoros a sótartály kupakjának rögzítése.
- Nem tömődtek el a szűrőkarok.
- Van regeneráló só és öblítőszer (ha nem kombinált mosogatószer-tablettákat használ).
- Megfelelő az edények elhelyezése a kosarakban.
- A kiválasztott program megfelel a töltet típusának és a szennyeződés mértékének.
- Megfelelő mennyiségű mosogatószer használ.

10.6 A kosarak kipakolása

1. Hagyja lehűlni az edényeket, mielőtt kipakolná a készülékből. A forró edények könnyebben megsérülnek.
2. Először az alsó kosarat, majd a felső kosarat ürítse ki.



Miután a program véget ért, víz maradhat a készülék oldalfalain és ajtaján.

11. ÁPOLÁS ÉS TISZTÍTÁS



VIGYÁZAT!

Karbantartás előtt kapcsolja ki a készüléket, és húzza ki a hálózati csatlakozódugót a csatlakozóaljzatból.



Az elszennyeződött szűrők és az eltömődött szűrőkarok rontják a mosogatás eredményességét. Rendszeresen ellenőrizze, és szükség esetén tisztítsa meg azokat.

11.1 A szűrők tisztítása

A szűrőrendszer 3 részből áll.

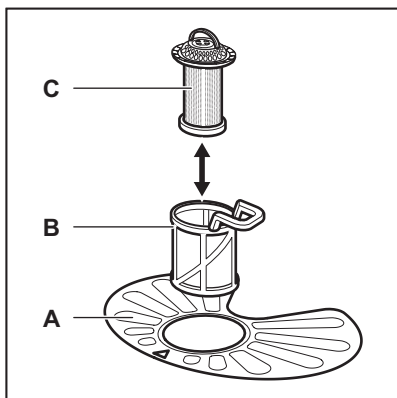

1. Az óramutató járásával ellentétesen fordítsa el a (B) szűrőt, és vegye ki.

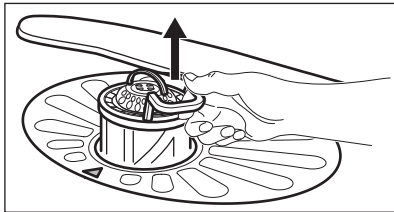
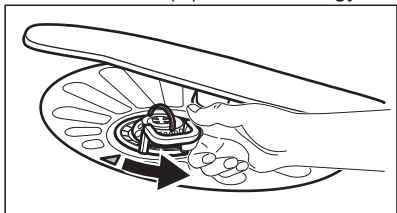

2. Húzza ki a (C) szűrőt a (B) szűrőből.
3. Vegye ki a lapos szűrőt (A).

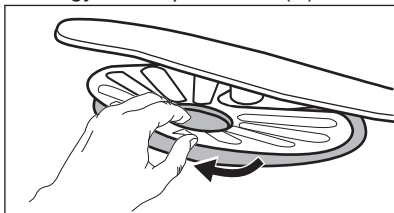

4. Vízrel tisztítsa meg a szűrőket.

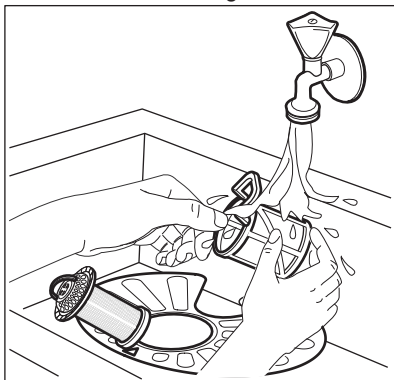

5. Győződjön meg arról, hogy nincs ételmaradvány vagy egyéb szennyeződés a vízgyűjtőben vagy annak széle körül.
6. Tegye vissza a lapos szűrőt (A) a helyére. Ügyeljen arra, hogy megfelelően helyezkedjen el a két vezetősín alatt.

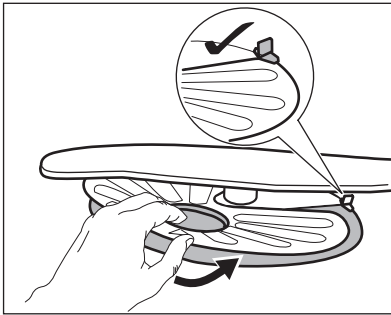

7. Szerelje vissza a szűrőket (B) és (C).
8. Tegye vissza a szűrőt (B) a lapos szűrőbe (A). Az óramutató járásával megegyező irányban forgassa, amíg nem rögzül.

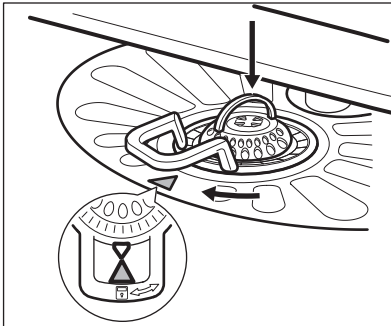

FIGYELMEZTETÉS!

A szűrők helytelen pozíciója nem kielégítő mosogatási eredményt okoz, és a készüléket is károsítja.

12. HIBAELHÁRÍTÁS

A készülék nem indul el, vagy működés közben leáll. Mielőtt a márkaszervizhez fordul, győződjön meg arról, hogy saját maga képes-e a hiba elhárítására a táblázatban található információk segítségével.

11.2 A szórókarok tisztítása

Ne szerelje ki a szórókarokat. Ha a szórókarok furatai eltömődnének, a szennyeződés megmaradó részét egy hegyes végű tárggyal távolítsa el.

11.3 Külső tisztítás

- A készüléket puha, nedves ruhával tisztítsa.
- Csak semleges tisztítószerrel használjon.
- Ne használjon súrolószert, súrolószivacsot vagy oldószereket.

11.4 Belső tisztítás

- Egy puha, nedves ronggyal gondosan tisztítsa meg a készüléket, beleértve az ajtó gumi tömítését.
- Amennyiben rendszeresen rövid időtartamú programokat használ, ezek zsír- és vízkőlerakódásokat okozhatnak a készülék belsejében. Ennek megakadályozása érdekében azt javasoljuk, hogy legalább 2 havonta futtasson le egy hosszú időtartamú mosogatóprogramot.

Bizonyos meghibásodások esetén a kijelzőn egy riasztási kód látható.

Meghibásodás és riasztási kód	Lehetséges megoldás
Nem lehet bekapcsolni a készüléket.	<ul style="list-style-type: none"> • Ügyeljen arra, hogy a villásdugó be legyen dugva a hálózati aljzatba. • Ellenőrizze, hogy nem oldott-e ki valamelyik biztosíték a biztosítékdobozban.
A program nem indul el.	<ul style="list-style-type: none"> • Ellenőrizze, hogy a készülék ajtaja be van-e csukva. • Nyomja meg a(z) Start gombot. • Ha késleltetett indítás van beállítva, törölje azt, vagy várja meg a visszaszámlálás befejeződését. • A készülék megkezdte a gyanta regenerálását a vízlágyítóban. A művelet időtartama kb. 5 perc.
A készülék nem tölt be vizet. A kijelzőn <i>10</i> jelenik meg.	<ul style="list-style-type: none"> • Ellenőrizze, hogy nyitva van-e a vízcsap. • Ellenőrizze, hogy a hálózati víznyomás nem túl alacsony-e. Ezzel kapcsolatban kérjen tájékoztatást a helyi vízműtől. • Ellenőrizze, hogy a vízcsap nincs-e eltömődve. • Ellenőrizze, hogy a vízbefolyó-tömlőben található szűrő nincs-e eltömődve. • Ellenőrizze, hogy a vízbefolyó-tömlő nincs-e megcsavarodva vagy megtörve.
A készülék nem engedi ki a vizet. A kijelzőn <i>20</i> jelenik meg.	<ul style="list-style-type: none"> • Ellenőrizze, hogy a szifon nincs-e eltömődve. • Ellenőrizze, hogy a kifolyócső nincs-e megcsavarodva vagy megtörve.
A kifolyásgátló bekapcsolt. A kijelzőn <i>30</i> jelenik meg.	<ul style="list-style-type: none"> • Zárja el a vízcsapot, és forduljon a márkaszervizhez.

Miután ellenőrizte a készüléket, kapcsolja azt ki, majd kapcsolja be újra. Ha a probléma ismét jelentkezik, akkor forduljon a márkaszervizhez.

A táblázatban nem található riasztási kódokkal kapcsolatban forduljon a márkaszervizhez.

12.1 A mosogatás és a szárítás eredménye nem kielégítő

Jelenség	Lehetséges megoldás
Fehéres csíkok vagy kékes réteg látható a poharakon és edényeken.	<ul style="list-style-type: none"> • Túl nagy volt az adagolt öblítőszer mennyisége. Állítsa alacsonyabb helyzetbe az öblítőszer fordítókart. • Túl sok volt a mosogatószer.
Szennyeződések és cseppnyomok vannak a poharakon és edényeken.	<ul style="list-style-type: none"> • Nem elegendő az adagolt öblítőszer mennyisége. Állítsa magasabb helyzetbe az öblítőszer fordítókart. • Lehet, hogy az öblítőszer minősége az oka.

Jelenség	Lehetséges megoldás
Nedvesek az edények.	<ul style="list-style-type: none"> Nem szerepel szárítási fázis a programban, vagy alacsony a szárítási fázis hőmérséklete. Az öblítőszer-adagoló üres. Lehet, hogy az öblítőszer minősége az oka. Lehet, hogy a kombinált mosogatószer-tabletták minősége az oka. Próbálkozzon másik márkával, vagy töltsse fel az öblítőszer-adagolót, és kombinált mosogatószer-tablettákkal együtt használja az öblítőszer-t.



A lehetséges okok megismerésére nézze meg a „**HASZNOS TANÁCSOK ÉS JAVASLATOK**” című fejezetet.

13. MŰSZAKI INFORMÁCIÓK

Méretek	Szélesség / magasság / mélység (mm)	600 / 850 / 625
Elektromos csatlakoztatás ¹⁾	Feszültség (V)	220 - 240
	Frekvencia (Hz)	50
Hálózati víznyomás	Min. / max. bar (MPa)	0.5 (0.05) / 8 (0.8)
Vízellátás	Hidegvíz vagy melegvíz ²⁾	maximum 60 °C
Kapacitás	Teríték	13
Energiafogyasztás	Bekapcsolva hagyva (W)	0.99
Energiafogyasztás	Kikapcsolt állapotban (W)	0.10

¹⁾ A további értékeket lásd az adattáblán.

²⁾ Ha a melegvíz alternatív energiaforrásból származik (pl. napelemek, szélenergia), akkor az energiafogyasztás csökkentése érdekében használja a melegvíz-vezetékét.

14. KÖRNYEZETVÉDELMI TUDNIVALÓK

A következő jelzéssel ellátott anyagokat hasznosítsa újra. Újrahasznosításhoz tegye a megfelelő konténerekbe a csomagolást. Járuljon hozzá környezetünk és egészségünk védelméhez, és hasznosítsa újra az elektromos és elektronikus hulladékot. A

A tiltó szimbólummal ellátott készüléket ne dobja a háztartási hulladék közé. Juttassa el a készüléket a helyi újrahasznosító telepre, vagy lépjen kapcsolatba a hulladékkezelésért felelős hivatallal.

