

Thinking of you

 **Electrolux**

használati útmutató

Mosogatógép

Electrolux. Thinking of you.

Többet is megtudhat elképzeléseinkről a www.electrolux.com címen

TARTALOMJEGYZÉK

Biztonsági információk	2	Evőeszközök és edények bepakolása	10
Termékleírás	5	Mosogatóprogram kiválasztása és elindítása	11
Kezelőpanel	5	Mosogatóprogramok	12
A készülék használata	7	Ápolás és tisztítás	12
A vízlágyító beállítása	7	Mit tegyek, ha...	13
Speciális só használata	8	Műszaki adatok	16
A mosogatószer és az öblítőszer használata	9	Környezetvédelmi tudnivalók	16
Multitab funkció	10		

A változtatások jogát fenntartjuk



BIZTONSÁGI INFORMÁCIÓK

A mosogatógép üzembe helyezése és használata előtt olvassa el figyelmesen a használati útmutatót:

- Személyes és vagyontárgyai biztonsága érdekében.
- A környezet védelme érdekében.
- a készülék helyes használata érdekében.

Tartsa az útmutatót a készülék közelében, akkor is, ha a készüléket másnak átadja. A nem megfelelő üzembe helyezés vagy használat okozta károkért a gyártó nem vállal felelősséget.

Gyermekek és fogyatékkal élő személyek biztonsága

- Ne bízsa a készülék használatát csökkent fizikai, értelmi vagy mentális képességű, illetve megfelelő tapasztalatok és ismeretek híján lévő személyre, beleértve a gyermekeket. A biztonságukért felelős személy felügyelje őket, illetve a készülék használatára vonatkozóan biztosítson útmutatót számukra.
- Minden csomagolóanyagot tartson a gyermekektől távol. Fulladás vagy sérülés veszélye áll fel.
- Minden mosogatószert tartson biztonságos helyen. Ne engedje, hogy gyermekek a mosogatószerekhez nyúljanak.
- A gyermekeket és kisállatokat tartsa távol a készüléktől, amikor az ajtaja nyitva van.

Általános biztonsági tudnivalók

- Ne változtassa meg a készülék műszaki jellemzőit. Ez sérülést okozhat, és kárt tehet a készülékben.
- A szem, száj és torok sérülések elkerülése érdekében tartsa be a mosogatószergyártó biztonsági utasításait.
- Ne igyon a mosogatógépből származó vízből. A készülékben mosogatószer-maradványok lehetnek.
- Ne hagyja a készüléket nyitott ajtóval felügyelet nélkül. Így elkerülhetők a sérülések vagy a nyitott ajtónak való ütközés.
- Ne üljön vagy álljon a nyitott ajtóra.

Használat

- A gépet háztartási célú használatra tervezték. A személyi sérülések és vagyoni károk elkerülése érdekében a készüléket kizárólag erre a célra használja.
- A készüléket csak mosogatógépben tisztítható edények tisztítására használja.
- Ne tegyen gyúlékony anyagot, vagy gyúlékony anyaggal szennyezett tárgyat a készülékbe, annak közelébe, illetve annak tetejére. Ez tűz- és robbanásveszélyt okozhat.
- A késeket és minden más, szűrős hegyű eszközt hegyével lefele az evőeszközkosárba helyezze. Ha nem, vízszintes helyzetben a felső kosárba vagy a késtartó kosárba helyezze. (Nem minden típus rendelkezik késtartó kosárral.)

- Csak gépi mosogatáshoz alkalmas termékeket (mosogatószer, só, öblítőszer) használjon.
- A nem gépi mosogatáshoz előírt sótipusok használata kárt tehet a vízlágyítóban.
- A mosogatóprogram elindítása előtt töltsen fel speciális sóval a készüléket. A készülékben maradó só kimarhatja a felületeket vagy meglyukaszthatja a készülék alját.
- Az öblítőszeren kívül más terméket soha ne töltsön az öblítőszer-adagolóba (pl. mosogatógép-tisztító szert, folyékony mosogatószert). Ez kárt tehet a készülékben.
- A mosogatóprogram elindítása előtt győződjön meg arról, hogy a szórókarok szabadon mozoghatnak.
- A készülékből forró gőz szabadulhat ki, ha az ajtót mosogatóprogram futtatása közben kinyitja. Egési sérülés veszélye áll fenn.
- Az edényeket a mosogatógépből csak a mosogatóprogram lejárta után vegye ki.

- Ügyeljen arra, hogy az üzembe helyezés során a hálózati dugasz le legyen választva a fali aljzatról.
- Ne fúrja ki a készülék oldalait, nehogy megsérüljenek a hidraulikus és elektromos alkatrészek.
- **Fontos!** Tartsa be a készülékhez mellékelt sablon utasításait:
 - A készülék üzembe helyezéséhez.
 - Az ajtópanel felszereléséhez.
 - A vízvezeték és a lefolyó csatlakoztatásához.
- A készüléket biztonságos szerkezet alá és mellé helyezze.

Fagyveszély

- Ne helyezze üzembe a készüléket olyan helyen, ahol a hőmérséklet 0°C alatt van.
- A gyártó nem felel a fagy okozta kárért.

Vízhálózatra csatlakoztatás

- A készülék vízhálózatra történő csatlakoztatásához használjon új csöveket. Ne alkalmazzon használt csöveket.
- Ne csatlakoztassa a készüléket új vízvezetésekre vagy hosszú ideig nem használt vezetésekre. Hagyja folyni a vizet néhány percig, majd ezt követően csatlakoztassa a befolyócsövet.
- Vigyázzon, hogy a készülék üzembe helyezésekor ne nyomja össze vagy ne károsítsa a vízcsöveket.
- A vízszivárgás elkerülése érdekében biztosítsa, hogy a vízcsatlakoztatások szorosan meg legyenek húzva.
- A készülék első használata során győződjön meg arról, hogy a csövek nem szivárognak-e.
- A befolyócső dupla bevonattal ellátott belső vezetékkel, valamint biztonsági szeleppel rendelkezik. A befolyócső csak akkor van megfelelő nyomás alatt, ha a víz áramlik benne. Ha a vízbefolyócső szivárog, a biztonsági szelep megszakítja a vízáramlást.
 - Legyen körültekintő a befolyócső csatlakoztatásakor:
 - A befolyócsövet vagy a biztonsági szelepet ne merítse vízbe.
 - Ha a befolyócső vagy a biztonsági szelep megsérül, azonnal válassza le a csatlakozódugót a hálózati aljzatról.

Ápolás és tisztítás

- Tisztítás előtt kapcsolja ki a készüléket és húzza ki a hálózati csatlakozódugót a hálózati csatlakozóaljzatról.
- Ne használjon gyúlékony vagy rozsdásodást okozó anyagokat.
- Ne használja a készüléket a szűrők nélkül. Ügyeljen arra, hogy a szűrők beszerelése helyes legyen. A szűrők nem megfelelő beszerelése csökkenti a mosogató hatásfokát, és a készülék károsodását okozhatja.
- A készülék tisztításához ne használjon vízsugarat vagy gőzt. Áramütést és a készülék károsodását okozhatja.

Üzembe helyezés

- Ellenőrizze, hogy a készülék sértetlen. Ne helyezzen üzembe és ne csatlakoztasson egy sérült készüléket, képien kapcsolatba a kereskedővel.
- A készülék üzembe helyezése és használata előtt távolítsa el a csomagolást.
- Az elektromos- és a vízvezeték csatlakoztatását és a készülék üzembe helyezését kizárólag szakember végezze. Ezzel megelőzhető a szerkezeti károk és személyi sérülések.

- A biztonsági szeleppel ellátott befolyósó cseréje ügyében forduljon szakszervizhez.

 **Vigyázat** Veszélyes feszültség.

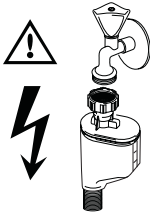

Elektromos csatlakozás

- A készüléket kötelező földelni.
- Ellenőrizze, hogy az adattáblán szereplő elektromossági adatok megfelelnek-e a háztartási hálózati áram paramétereinek.
- Mindig megfelelően felszerelt, érintésbiztos aljzatot használjon.
- Ne használjon több helyes csatlakozókat és hosszabbítókat. Ezek használata tűzveszélyes.
- Ne cserélje vagy módosítsa a hálózati kábelt. Forduljon szakszervizhez.
- Ügyeljen rá, hogy ne tegyen kárt a készülék hátulján található hálózati dugaszban és kábelben, illetve ne nyomja össze azokat.
- Beszerelés után biztosítsa a hálózati dugasz könnyű elérhetőségét.
- A készüléket ne a hálózati kábelnél fogva válassza le. Mindig a hálózati dugaszt húzza.

Szakszerviz

- A készüléken javítási, vagy egyéb munkát kizárólag erre felhatalmazott szakember végezhet. Forduljon szakszervizhez.

- Csak eredeti pótalkatrészeket használjon.

A készülék hulladékba helyezése

- A személyi sérülések vagy vagyoni károk megelőzése érdekében:
 - Húzza ki a dugaszt a hálózati aljzataból.
 - Vágja el a hálózati tápkábelt, és helyezze a hulladékba.
 - Vegye le az ajtózárat. Így a gyermekek vagy kisállatok nem záródhatnak be a készülékbe. A bezáródás fulladásveszélyes.
 - A készüléket a helyi hulladéklerakó központban helyezze a hulladékba.

Vigyázat A mosogatógépbe való mosogatószeres veszélyesek, és korróziót okozhatnak!

- Ha a mosószerrel baleset történik, azonnal forduljon orvoshoz.
- Ha a mosószer szájba kerül, azonnal forduljon orvoshoz.
- Ha szembe kerül a mosogatószer, akkor azonnal forduljon orvoshoz, és öblítse ki a szemeket vízzel.
- A mosogatógépbe való mosogatószereseket biztonságos és gyermekek által el nem érhető helyen tárolja.
- Ne hagyja nyitva a készülék ajtaját, amikor mosogatószer van a mosogatószer-adagolóban.
- Csak egy mosogatóprogram indítása előtt töltsse fel a mosogatószer-adagolót.

TERMÉKLEÍRÁS

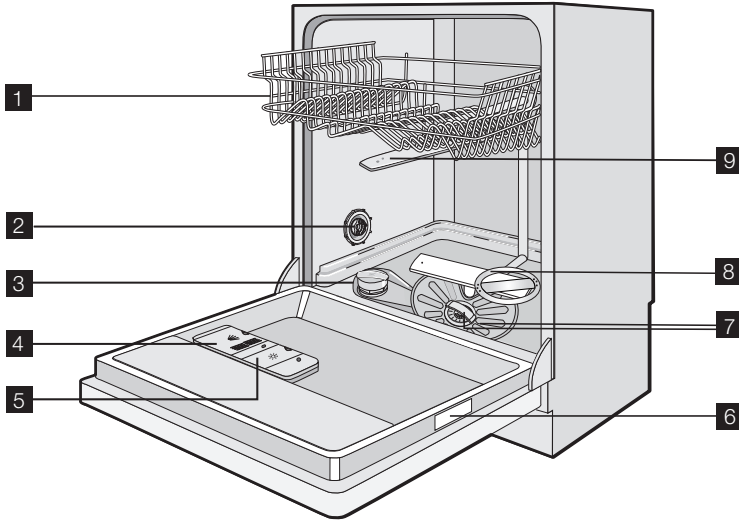

- 1** Felső kosár
- 2** Vízkeménység-tárca
- 3** Sótartály
- 4** Mosogatószer-adagoló
- 5** Öblítőszer-adagoló
- 6** Adattábla
- 7** Szűrők
- 8** Alsó szórókar
- 9** Felső szórókar

- A mosogatóprogram ideje alatt piros fény.
- A mosogatóprogram végén zöld fény.
- Hiba esetén villogó piros fény.

i Ha a készüléket magasabbra építik be egy konyhabútorajtóval együtt, az optikai jel nem látható.



Optikai jel

A mosogatóprogram elindítása után egy optikai jel látható a padlón a készülék ajtaja alatt:

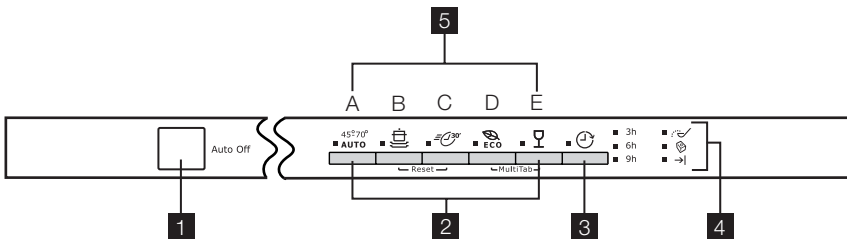
KEZELŐPANEL



- 1 Be/ki gomb
- 2 Programválasztó gombok
- 3 Késleltetett indítás gomb
- 4 Visszajelzők
- 5 Funkciógombok

Visszajelzők	
Só ¹⁾ 	Világít, amikor a sótartályt fel kell tölteni. Lásd a „Speciális só használata” c. részt. Miután a sótartályt feltöltötte, a só visszajelző néhány órán keresztül még világíthat. Ez nincs káros hatással a készülék működésére.
Multitab 	Világít, amikor aktiválja a multitab funkciót. További információkért lásd a „Multitab funkció” fejezetet.
Program vége 	Akkor világít, ha: <ul style="list-style-type: none"> • A mosogatóprogram befejeződött. • Beállítja a vízlágyító szintjét. • Az öblítőszer-adagolót be- vagy kikapcsolja. • A készülék meghibásodik.

1) Ha a sótartály üres, a mosogatóprogram működése közben nem világít a megfelelő visszajelző.

Programválasztó gombok

Egy mosogatóprogram kiválasztásához nyomja meg az egyik gombot. A megfelelő visszajelző világítani kezd. Lásd a „Mosogatóprogramok” c. részt.

Késleltetett indítás gomb

Használja a késleltetett indítás gombot, hogy a mosogatóprogram indítását 3, 6 vagy 9 órával késleltettesse. Lásd a „Mosogatóprogram kiválasztása és elindítása” c. részt.

Funkciógombok

A funkciógombokat a következő műveletek-re használja:

- A vízlágyító szintjének elektronikus beállítása. Lásd a "A vízlágyító beállítása" c. fejezetet.
- A multitab funkció bekapcsolása/kikapcsolása. Lásd a "Multi-tab funkció" c. fejezetet.
- Az öblítőszer-adagoló bekapcsolása/kikapcsolása, amikor a multitab funkció be van kapcsolva. Lásd a "Mit tegyek, ha..." c. részt.
- A folyamatban lévő mosogatóprogram vagy folyamatban lévő késleltetett indítás törlése. Lásd a "Mosogatóprogram kiválasztása és elindítása" c. részt.
- A hangjelzések kikapcsolása/bekapcsolása. Lásd a "Hangjelzések" c. részt.

Beállítás üzemmód

A következő műveletek esetében a készüléknek beállítás üzemmódban kell lennie:

- Mosogatóprogram és/vagy késleltetett indítás kiválasztása és elindítása.
- A vízlágyító szintjének elektronikus beállítása.
- A multitab funkció bekapcsolása/kikapcsolása.
- Az öblítőszer-adagoló bekapcsolása/kikapcsolása.
- A hangjelzések kikapcsolása/bekapcsolása.

Nyomja meg a be/ki gombot. A készülék akkor van beállítás üzemmódban, ha:

- Az összes programjelző világít.

Nyomja meg a be/ki gombot. A készülék nincs beállítás üzemmódban, ha:

- Csak egy programjelző világít.
 - Törölje a programot vagy a késleltetett indítást a beállítási üzemmódba való visszatéréshez. Lásd a „Mosogatóprogram kiválasztása és elindítása” c. részt.

Hangjelzések

A hangjelzések a következőket jelzik:

- A mosogatóprogram vége.
- A vízlágyító szintjének elektronikus beállítása

- A készülék meghibásodott.
- A hangjelzések kikapcsolásához hajtsa végre a következő lépéseket:
1. Kapcsolja be a készüléket.
 2. Győződjön meg arról, hogy a készülék beállítási módban van-e.
 3. Tartsa lenyomva a B és a C gombot, amíg az A, B és C funkciógombok visszajelzői villogni nem kezdenek.
 4. Engedje fel a B és C funkciógombot.
 5. Nyomja meg a C funkciógombot.
 - Az A és a B funkciógomb visszajelzői kialszanak.
 - A C funkciógomb visszajelzője villog.
 - A program vége visszajelző világít.
 - A hangjelzések be vannak kapcsolva.

6. Nyomja meg ismét a C funkciógombot.
 - A program vége visszajelző kialszik.
 - A hangjelzések ki vannak kapcsolva.
7. A művelet megtartásához kapcsolja ki a készüléket.

 A hangjelzések aktiválásához végezze el újra a fenti műveletet.

A KÉSZÜLÉK HASZNÁLATA

1. Ellenőrizze, hogy a vízlágyító szintje megfelel-e lakóhelyén használt víz keménységének. Szükség esetén módosítsa a vízlágyító beállítását.
2. Töltse fel a sótartályt mosogatógéphez használatos sóval.
3. Töltse fel az öblítőszer-adagolót öblítőszerrel.
4. Helyezze be az evőeszközöket és edényeket a készülékbe.
5. Állítsa be a töltet és a szennyeződés típusának megfelelő mosogatóprogramot.
6. Töltse fel a mosogatószer-adagolót a megfelelő mennyiségű mosogatószerrel.
7. Indítsa el a mosogatóprogramot.

 Ha kombinált mosogatószer-tablettát használ („3 az 1-ben”, „4 az 1-ben”, „5 az 1-ben” stb.), használja a multitab funkciót (lásd a „Multi-tab funkció” c. részt).

A VÍZLÁGYÍTÓ BEÁLLÍTÁSA

A vízlágyító eltávolítja a csapvízből az ásványi anyagokat és sókat. Ezek az ásványi anyagok és sók károsíthatják a készüléket. Állítsa be a vízlágyító szintet, ha az nem felel meg a lakóhelyén használt víz keménységének.

A használt víz keménységére vonatkozó tájékoztatásért lépjen kapcsolatba a helyi vízügyi hatóságokkal.

Vízkeménység				Vízkeménység beállítása	
Német fok (dH°)	Francia fok (°TH)	mmol/l	Clarke fok	kézzel	elektronikusan
51–70	91–125	9,1–12,5	64–88	2 ¹⁾	10
43–50	76–90	7,6–9,0	53–63	2 ¹⁾	9
37–42	65–75	6,5–7,5	46–52	2 ¹⁾	8
29–36	51–64	5,1–6,4	36–45	2 ¹⁾	7
23–28	40–50	4,0–5,0	28–35	2 ¹⁾	6

Német fok (dH°)	Vízkeménység			Vízkeménység beállítása	
	Francia fok (°TH)	mmol/l	Clarke fok	kézzel	elektronikusan
19 – 22	33 – 39	3,3 – 3,9	23 – 27	2 ¹⁾	5 ¹⁾
15 – 18	26 – 32	2,6 – 3,2	18 – 22	1	4
11 – 14	19 – 25	1,9 – 2,5	13 – 17	1	3
4 – 10	7 – 18	0,7 – 1,8	5 – 12	1	2
< 4	< 7	< 0,7	< 5	1 ²⁾	1 ²⁾

1) Gyári helyzet.

2) Ezen a szinten ne használjon sót.

i Manuálisan és elektronikusan kell beállítani a vízlágyítót.

Manuális beállítás

A vízkeménység-tárcsát forgassa el az 1. vagy 2. állásba (lásd a táblázatot).

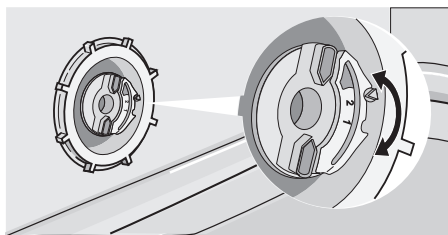

Elektronikus beállítás

1. Kapcsolja be a készüléket.
2. Győződjön meg arról, hogy a készülék beállítási módban van-e.
3. Tartsa lenyomva a B és a C gombot, amíg az A, B és C funkciógombok visszajelzői villogni nem kezdenek.

4. Engedje fel a B és C funkciógombot.
5. Nyomja meg az A funkciógombot.
 - A B és a C funkciógomb visszajelzője kialszik.
 - Az A funkciógomb visszajelzője tovább villog.
 - A program vége visszajelző villogni kezd. A villanások száma jelzi az aktuális beállítást.
 - A szaggatott hangjelzés az aktuális beállítást jelzi.

Példa: 5 villanás / 5 szaggatott hangjelzés, szünet, 5 villanás / 5 szaggatott hangjelzés, szünet stb. = 5-ös szint

6. A beállítás módosításához nyomja meg az A funkciógombot. Az A funkciógomb minden megnyomásakor a beállítás a következő szintre lép.
7. A művelet megtartásához kapcsolja ki a készüléket.

i Ha a vízlágyító elektronikusan az 1. szintre van beállítva, akkor nem világít a só jelzőlámpája.

SPECIÁLIS SÓ HASZNÁLATA

A sótartály feltöltése:

1. Csavarja le a kupakot az óramutató járásával ellenkező irányba, és nyissa ki a sótartályt.
2. Töltse fel a sótartályt 1 liter vízzel (ezt csak az első feltöltéskor kell megtenni).
3. A tölcser segítségével töltse fel a sótartályt sóval.
4. Távolítsa el a sótartály nyílása körül lévő sót.
5. A sótartály visszazárásához tekerje a kupakot az óramutató járásával megegyező irányba.

i Normális jelenség, ha a só betöltésekor víz folyik ki a sótartályból.



A MOSOGATÓSZER ÉS AZ ÖBLÍTŐSZER HASZNÁLATA

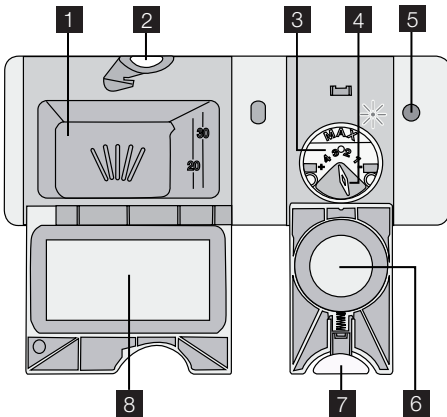

Mosogatószer használata

- A környezet védelme érdekében ne használjon a szükségesnél több mosogatószert. Tartsa be a mosogatószer csomagolásán feltüntetett utasításokat.

A mosogatószer-adagoló feltöltése:

1. A kioldó gombbal **2** nyissa ki a fedelet **8**.
2. Tegyen mosogatószert az adagolóba **1**.
3. Ha előmosogatási fázissal rendelkező mosogatóprogramot használ, tegyen egy kevés mosogatószert a készülék ajtajának belső részébe.

4. Ha mosogatószer-tablettát használ, tegye a mosogatószer-adagolóba **1**.
5. Nyomja le a fedelet, amíg a helyére nem kattant.

Mosogatószer-tabletta használata esetén válasszon hosszú mosogatóprogramot. A tabletták a rövid programok során nem oldódnak fel teljesen, így csökkenthetik a mosás hatékonyságát.

Az öblítőszer használata

Az öblítőszer lehetővé teszi, hogy az edények folt- és csikmentesen száradjanak. Az öblítőszer adagolása az utolsó öblítési fázis alatt automatikusan történik.

Az öblítőszer-adagoló feltöltése

1. A kioldó gombbal **7** nyissa ki a fedelet **6**.
 2. Töltse fel az öblítőszer-adagolót **3** öblítőszerrel. A 'max.' jelzés a maximális szintet mutatja.
 3. A kilötyönt öblítőszeret nedvszívó törülközővel távolítsa el, hogy a mosogatóprogram alatt megakadályozza a túlzott habképződést.
 4. Nyomja le a fedelet, amíg a helyére nem kattant.
- Töltse fel az öblítőszer adagolót, ha a **5** ience átlátszó.

Állítsa be az öblítőszer adagolását

Gyári beállítás: 3. állás

Az adagolás 1. (legalacsonyabb adagolás) és 4. (legmagasabb adagolás) pozíció között állítható be.

Forgassa el az öblítőszer-adagoló kiválasztógombját **4** az adag növeléséhez vagy csökkentéséhez.

MULTITAB FUNKCIÓ

A Multitab funkció kombinált mosogató-szer-tablettákkal használható.

Ezek a tabletták mosogatószert, öblítőszer és mosogatógéphez használandó só tartalmaznak. A tabletták bizonyos típusai más vegyszereket is tartalmazhatnak.

Ellenőrizze, hogy ezek a tabletták megfelelőek-e a lakóhelyén használt víz keménységéhez. További információkért lásd az öblítőszer gyártójának utasításait.

A Multitab funkció bekapcsolás után egészen a kikapcsolásáig aktív marad.

A Multitab funkció leállítja az öblítőszer és a só betöltését.

A multitab funkció kikapcsolja a só visszajelzőt.

A Multitab funkció használatakor a programok időtartama megnövekedhet.

i A Multitab funkciót a mosogatóprogram indítása előtt kapcsolja be.

A mosogatóprogram működése közben a Multitab funkciót nem lehet bekapcsolni.

2. Győződjön meg arról, hogy a készülék beállítási módban van-e.

3. Tartsa lenyomva a D és E funkciógombokat, amíg a multitab visszajelző világítani nem kezd.

A Multitab funkció kikapcsolásához és külön mosogatószer, só és öblítőszer használatához:

1. Kapcsolja be a készüléket.
2. Győződjön meg arról, hogy a készülék beállítási módban van-e.
3. Tartsa lenyomva a D és E funkciógombokat, amíg a multitab visszajelző ki nem alszik.
4. Töltse fel a sótartályt és az öblítőszer-adagolót.
5. Állítsa a vízkeménységet a legmagasabb szintre.
6. Futtasson le egy mosogatóprogramot edények nélkül.
7. Állítsa be a vízlágyítót lakóhelye vízke-ménységének megfelelően.
8. Állítsa be az öblítőszer adagolását.

A multitab funkció bekapcsolása:

1. Kapcsolja be a készüléket.

EVŐESZKÖZÖK ÉS EDÉNYEK BEPAKOLÁSA

i Lásd a "Töltet Reallife példák" útmutatót.

Javaslatok és tanácsok

- Ne helyezzen a készülékbe a vizet felszívó darabokat (szivacsot, rongyot).
- Az edényekről távolítsa el az ételmaradékokot.
- Áztassa fel az edényekre égett ételt.
- Az üreges tárgyakat (pl. csészék, poharak és lábasok) nyílásukkal lefele tegye be.
- Vigyázzon, hogy a víz ne gyűlhessen bele az edényekbe vagy csészékbe.
- Fontos, hogy az edények és evőeszközök ne legyenek egymásba csúszva.
- Győződjön meg arról, hogy a poharak nem érnek egymáshoz.
- A kisebb tárgyakat helyezze az evőeszközkosárba.
- A kanalakat más evőeszközökkel vegyesen pakolja be, hogy ne tapadjanak össze.
- Az edényeket úgy helyezze a kosárba, hogy a víz az összes felületet érje.
- A könnyű darabokat helyezze a felső kosárba. Ügyeljen arra, hogy az eszközök ne mozdulhassanak el.
- A műanyag darabokra és tapadásmentes bevonatú serpenyőkre vízcseppek gyűlhetnek.

MOSOGATÓPROGRAM KIVÁLASZTÁSA ÉS ELINDÍTÁSA

Mosogatóprogram kiválasztása és elindítása késleltetett indítás nélkül

1. Kapcsolja be a készüléket.
2. Győződjön meg arról, hogy a készülék beállítási módban van-e.
3. Válasszon ki egy mosogatóprogramot. Lásd a „Mosogatóprogramok” c. részt.
 - A kiválasztott program jelzőfénye világít.
4. Zárja be a készülék ajtaját. A mosogatóprogram automatikusan elindul.

Mosogatóprogram kiválasztása és elindítása késleltetett indítással

1. Kapcsolja be a készüléket.
2. Válasszon ki egy mosogatóprogramot.
3. Nyomja meg a késleltetett indítás gombot többször mindaddig, míg a kívánt óraszámnak megfelelő visszajelző világítani nem kezd.
4. Zárja be a készülék ajtaját.
 - A visszaszámlálás automatikusan elkezdődik.
 - Amikor a visszaszámlálás befejeződött, a mosogatóprogram automatikusan elindul.

i Az ajtó kinyitása megszakítja a visszaszámlálást. Amikor ismét becsukja az ajtót, a visszaszámlálás a megszakítási ponttól folytatódik.

Mosogatóprogram megszakítása

- Nyissa ki a mosogatógép ajtaját.
 - A program leáll.
- Zárja be a készülék ajtaját.
 - A program a megszakítási ponttól folytatódik.

Hogyan törölhetek egy mosogatóprogramot vagy egy késleltetett indítást?

i A mosogatóprogram vagy a késleltetett indítás megkezdése előtt módosíthatja a beállításokat.

Ha a mosogatóprogram vagy a késleltetett indítás már folyamatban van, a kiválasztás nem módosítható. Új beállításokhoz törölni kell a programot vagy a késleltetett indítást.

i Ha törli a késleltetett indítást, a kiválasztott mosogatóprogram automatikusan törlődik. Ezután ismét ki kell választania a mosogatóprogramot.

1. Tartsa lenyomva mindaddig a B és C funkciógombot, amíg az összes programjelző világítani nem kezd.
2. Új mosogatóprogram elindítása előtt ellenőrizze, hogy van-e mosogatószer a mosogatószer-adagolóban.

A mosogatóprogram végén

- A készülék automatikusan leáll.
- Hangjelzések hallhatók.
 1. Nyissa ki a készülék ajtaját.
 - A program vége jelzőfény világít.
 2. Kikapcsolhatja a készüléket.
 3. Jobb szárítási eredmény eléréséhez tartsa az ajtót nyitva néhány percig.

Automatikus kikapcsolás

Az automatikus kikapcsolás funkció 10 perccel a mosóprogram befejezése után automatikusan kikapcsolja a készüléket. Ez segít az energiat fogyasztás csökkentésében.

Távolítsa el az edényeket a kosarakból

- A kikapcsolás előtt várja meg, amíg az edények kihűlnek. A forró edények könnyebben megsérülnek.
- Először az alsó kosarat, majd a felső kosarat ürítse ki.
- Lehetséges, hogy víz van a készülék oldalfalain és ajtaján. A rozsdamentes acél hamarabb lehűl, mint az edények.

MOSOGATÓPROGRAMOK





Program	Szennyezettség mértéke	Töltet típusa	Program leírása
 45°70° AUTO Automatikus ¹⁾	Bármilyen	Edények, evőeszközök, lábasok és fazekek	Előmosás Főmosogatás 45°C vagy 70°C 1 vagy 2 közbenső öblítés Utolsó öblítés Szárítás
 Intenzív	Erős szennyezettség	Edények, evőeszközök, lábasok és fazekek	Előmosás Főmosogatás 70°C 1 közbenső öblítés Utolsó öblítés Szárítás
 Gyors ²⁾	Normál vagy enyhe szennyezettség	Edények és evőeszközök	Főmosogatás 60°C Öblítések
 Eco ³⁾	Normál szennyezettség	Edények és evőeszközök	Előmosás Főmosogatás 50°C 1 közbenső öblítés Utolsó öblítés Szárítás
 Üveg	Normál vagy enyhe szennyezettség	Kényes cserép- és üvegedények	Főmosogatás 45°C 1 közbenső öblítés Utolsó öblítés Szárítás

1) A készülék automatikusan beállítja a víz hőmérsékletét és mennyiségét. Ez a készülék töltetének mennyiségétől, valamint a szennyezettség mértékétől függ. A program időtartama és a program fogyasztási értékei változhatnak.

2) Kis töltet esetében ez a program időtakarékos, és tökéletes mosási eredményt biztosít.

3) Tesztprogram a bevizsgáló intézetek számára. A tesztadatok megtalálhatók kiadványunkban.

Fogyasztási értékek

Program	Időtartam (perc)	Energia (kWh)	Víz (liter)
 45°70° AUTO Automatikus	90 - 160	0,9 - 1,7	8 - 17
 Intenzív	130 - 150	1,4 - 1,6	15 - 16
 Gyors	30	0,9	9
 Eco	150 - 160	1,0 - 1,1	10 - 11
 Üveg	65 - 75	0,8 - 0,9	12 - 13

 A víz nyomása és hőmérséklete, az áramszolgáltatás ingadozásai és az

edények mennyisége módosíthatják ezeket az értékeket.

ÁPOLÁS ÉS TISZTÍTÁS

A szűrők eltávolítása és tisztítása

A szennyezett szűrők rontják a mosogatás hatékonyságát.

Annak ellenére, hogy a szűrők nem igényelnek különösebb karbantartást, rendszeres ellenőrzésük, és szükség esetén tisztításuk ajánlott.

1. Forgassa az óramutató járásával ellentétes irányba, és vegye ki a (B) szűrőből az (A) szűrőt.

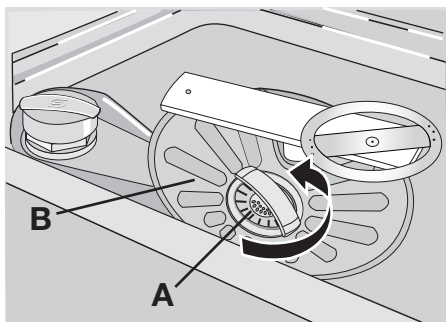

2. Az (A) szűrő két részből áll. A szűrő szétszereléséhez húzza szét a részeket.

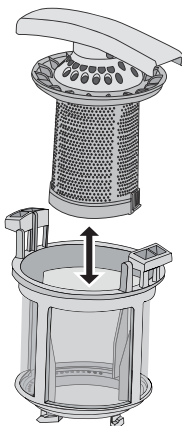

3. Mindkét részt mossa tisztára folyó víz alatt.
4. Illessze egymáshoz az (A) szűrő két részét és nyomja össze. Ügyeljen rá, hogy megfelelően illeszkedjenek.

5. Vegye ki a (B) szűrőt.
6. Alaposan tisztítsa meg a (B) szűrőt folyó víz alatt.
7. Helyezze a (B) szűrőt eredeti állásába. Ellenőrizze, hogy a két vezetősínben (C) megfelelően illeszkedik-e.

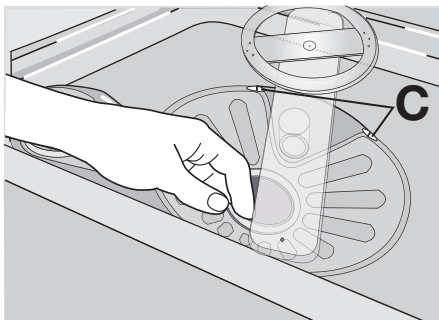

8. Helyezze az (A) szűrőt a helyére a (B) szűrőben. Forgassa az (A) szűrőt az óramutató járásával megegyező irányba, amíg rögzül.

Szórókarok tisztítása

Ne távolítsa el a szórókarokat. Ha a szórókarok furatai eltömődhetnek, a szennyeződés megmaradó részét egy hegyes végű pálcával távolítsa el.

Külső felületek tisztítása

A mosogatógép és a kezelőpanel külső felületét törölje át egy puha, nedves ruhával. Csak semleges tisztítószert használjon. Ne használjon súrolószert, súrolószivacsot vagy oldószereket (pl.: acetont).

MIT TEGYEK, HA...

A készülék nem indul el, vagy működés közben leáll.

Először próbálja meg saját maga megoldani a problémát (Lásd a táblázatot). Ha nem sikerül, forduljon szakszervizhez.

Hiba	Hibakód	Lehetséges ok	Lehetséges megoldás
A készülék nem tölt be vizet.	<ul style="list-style-type: none"> • A folyamatban lévő program visszajelzője villog. • A program vége visszajelző egyszer felvillan. 	A vízcsap eltömődött vagy vízköves.	Tisztítsa ki a vízcsapot.

Hiba	Hibakód	Lehetséges ok	Lehetséges megoldás
		A víznyomás túl alacsony.	Forduljon a helyi vízszolgáltatóhoz.
		A vízcsap zárva van.	Nyissa ki a vízcsapot
		Eltömődött a befolyócső szűrője.	Tisztítsa meg a szűrőt.
		A befolyócső csatlakozása nem megfelelő.	Ügyeljen arra, hogy a csatlakozás megfelelő legyen.
		A befolyócső sérült.	Ügyeljen rá, hogy a befolyócsővön ne legyen sérülés.
A készülék nem ereszti le a vizet.	<ul style="list-style-type: none"> A folyamatban lévő program visszajelzője villog. A program vége visszajelző kétszer felvillan. 	A szifon eltömődött.	Tisztítsa ki a szifont.
		A kifolyócső csatlakozása nem megfelelő.	Ügyeljen arra, hogy a csatlakozás megfelelő legyen.
		Megsérült a kifolyócső.	Ügyeljen rá, hogy a kifolyócsővön ne legyen sérülés.
Bekapcsolt a túlcordulásgátló.	<ul style="list-style-type: none"> A folyamatban lévő program visszajelzője villog. A program vége visszajelző háromszor felvillan. 		Zárja el a vízcsapot, és forduljon a szakszervizhez.
A program nem indul el.		A készülék ajtaja nyitva van.	Zárja be megfelelően a készülék ajtaját.
		A hálózati vezeték nincs csatlakoztatva.	Csatlakoztassa a hálózati vezetékét.
		Az elektromos olvadóbiztosító kiegészítve.	Cserélje ki a biztosítékot.
		Késleltetett indítás van beállítva. (Csak késleltetett indítással rendelkező készülékeknél).	Ha törölni szeretné a késleltetett indítást, lásd a „Mosogatóprogram kiválasztása és elindítása” c. részt.

Az ellenőrzés után kapcsolja ki a készüléket. A program a megszakítási ponttól folytatódik.

Ha a meghibásodás ismét jelentkezik, forduljon a szervizhez.

A táblázatban nem szereplő egyéb kódok esetén forduljon a szervizközpontoz.

A szerviz számára szükséges adatok az adattáblán találhatóak.

Javasoljuk, hogy az adatokat jegyezze fel ide:

Típus (MOD.)

Termékszám (PNC)

Sorozatszám (S.N.)

A mosogatás és a szárítás eredménye nem kielégítő

Hibajelenség	Lehetséges ok	Lehetséges megoldás
Az edények nem tiszták.	A kiválasztott mosogatóprogram nem felel meg a töltet és a szennyeződés típusának.	Győződjön meg arról, hogy megfelelő-e a mosogatóprogram az ilyen típusú töltet és a szennyeződés esetében.
	Nem megfelelő a kosarak elhelyezése, nem ért víz minden felületet.	Pakolja meg megfelelően a kosarakat.
	A szűrőkarok nem forognak szabadon a töltet helytelen elrendezése miatt.	Győződjön meg arról, hogy a töltet helytelen elrendezése miatt nincsenek-e a szűrőkarok elakadva.
	A szűrők szennyezettek vagy nincsenek megfelelően behelyezve.	Győződjön meg arról, hogy tiszták-e a szűrők, és megfelelően vannak-e összeszerelve és betéve.
	Nem elegendő vagy hiányzik a mosogatószer.	Győződjön meg arról, hogy elegendő mosogatószert töltött be.
Vízkomaradványok vannak az edényeken.	A sótartály üres.	Töltse fel a sótartályt mosogatógéphez használatos sóval.
	Helytelen a vízlágyító beállítása.	Állítsa be a vízlágyítót.
	A sótartály kupakja nincs megfelelően visszazárva.	Győződjön meg arról, hogy a sótartály kupakja megfelelően zár-e.
A poharakon és az edényeken csíkok, tejfehér foltok vagy kékes bevonat látható.	Túl sok öblítőszer adagol.	Csökkentse az adagolt öblítőszer mennyiségét.
Vízcseppek száradási nyomait észleli a poharakon és az edényeken.	Túl kevés öblítőszer adagol.	Növelje az adagolt öblítőszer mennyiségét.
	Lehet, hogy a mosogatószer az oka.	Használjon másik márkájú mosogatószert.
Nedvesek az edények.	Szárítási fázis nélküli vagy csökkentett hőmérsékletű szárítási fázisú mosogatóprogramot állított be.	Hagyja a mosogatógép ajtaját résnyire nyitva néhány percig, mielőtt kipakolja az edényeket,
Az edények nedvesek és homályosak.	Az öblítőszer-adagoló üres.	Töltse fel az öblítőszer-adagolót öblítőszerrel.
	A multib funkció be van kapcsolva (ez a funkció automatikusan kikapcsolja az öblítőszer-adagolást).	Kapcsolja be az öblítőszer-adagolót.

Hogyan kapcsoljuk be az öblítőszer-adagolót?

1. Kapcsolja be a készüléket.
2. Győződjön meg arról, hogy a készülék beállítási módban van-e.

3. Tartsa lenyomva a B és a C gombot, amíg az A, B és C funkciógombok visszajelző villogni nem kezdenek.
4. Engedje fel a B és C funkciógombot.

5. Nyomja meg a B funkciógombot.
 - Az A és a C funkciógomb jelzőfényei kialszanak.
 - A B funkciógomb jelzőfénye tovább villog.
6. Nyomja meg újra a B funkciógombot.
 - A program vége visszajelző világít.
7. A művelet megtartásához kapcsolja ki a készüléket.

i Az öblítőszer-adagoló kikapcsolásához hajtja végre a fenti lépéseket, amíg a program vége jelzőfény ki nem alszik.

MŰSZAKI ADATOK

Gyártó védjegye	ELECTROLUX
Forgalmazó	Electrolux Lehel Kft. Háztartási Készülékek, 1142 Budapest, Erzsébet kir.-né út 87.
Típusazonosító	ESL 65070
Energiahatékonysági osztály (skála A-tól G-ig, ahol A - hatékonyabb: G - kevésbé hatékony)	A
A szabvány ciklus gyártó általi megnevezése, amelyre a címkén és az adatlapon található információ vonatkozik	 ECO
Energiafelhasználás a szabvány ciklust alapul véve (a tényleges energiafelhasználás függ a készülék használatának a módjától) (kWh)	1,03
Tisztítási hatékonyság (skála A-tól G-ig, ahol A - magasabb: G - alacsonyabb)	A
Szártási hatékonyság (skála A-tól G-ig, ahol A - magasabb: G - alacsonyabb)	A
A mosogatógép befogadó képessége szabványos teríték esetén	12 személyes
Vízfelhasználás a szabvány ciklus alapján (liter)	11
Szabvány ciklus programideje (perc)	160
Átlagos becsült évi energia- és vízfelhasználás 220 ciklusra kifejezve (kWh / liter)	226,6 / 2420
Szabvány ciklus alatti zajszint Db(A)	47
Méret Szélesség (mm)	596
Magasság munkafelülettel (mm)	818 - 898
Max. mélység (mm)	550
Összteljesítmény (W)	2200
Hálózati víznyomás	0,5
Minimum (bar) - Maximum (bar)	8

i Az elektromos csatlakoztatásra vonatkozó adatok a készülék ajtajának belső szélén lévő adattáblán láthatók.

i Ha a meleg víz alternatív energiaforrásból származik (pl. napelemek, foto-

voltaikus panelek vagy szélenergia), akkor használja a melegvíz-vezeték az energiafogyasztás csökkentése érdekében.

KÖRNYEZETVÉDELMI TUDNIVALÓK

A terméken vagy a csomagoláson található  szimbólum azt jelzi, hogy a termék nem

kezelhető háztartási hulladékként. Ehelyett a terméket el kell szállítani az elektromos és

elektronikai készülékek újrahasznosítására szakosodott megfelelő begyűjtő helyre. Azzal, hogy gondoskodik ezen termék helyes hulladékba helyezéséről, segít megelőzni azokat, a környezetre és az emberi egészségre gyakorolt potenciális kedvezőtlen következményeket, amelyeket ellenkező esetben a termék nem megfelelő hulladékkezelése okozhatna. Ha

részletesebb tájékoztatásra van szüksége a termék újrahasznosítására vonatkozóan, kérjük, lépjen kapcsolatba a helyi önkormányzattal, a háztartási hulladékok kezelését végző szolgálattal vagy azzal a bolttal, ahol a terméket vásárolta.

A következő jelzéssel ellátott anyagokat hasznosítsa újra:  . A csomagolást helyezze a megfelelő konténerekbe.



www.electrolux.com/shop

