

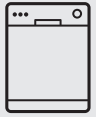

Thinking of you
Electrolux



ESF 7520ROW
ESF 7520ROX

.....
BG СЪДОМИЯЛНА МАШИНА

HU MOSOGATÓGÉP

SR МАШИНА ЗА ПРАЊЕ ПОСУЂА

.....
РЪКОВОДСТВО ЗА УПОТРЕБА

HASZNÁLATI ÚTMUTATÓ

УПУТСТВО ЗА УПОТРЕБУ

2

23

43



СЪДЪРЖАНИЕ

1. ИНФОРМАЦИЯ ЗА СИГУРНОСТ.....	3
2. ИНСТРУКЦИИ ЗА СИГУРНОСТ.....	4
3. ОПИСАНИЕ НА УРЕДА.....	6
4. КОМАНДНО ТАБЛО.....	6
5. ПРОГРАМИ.....	7
6. НАСТРОЙКИ.....	9
7. ОПЦИИ.....	12
8. ПРЕДИ ПЪРВАТА УПОТРЕБА.....	13
9. ВСЕКИДНЕВНА УПОТРЕБА.....	14
10. ПРЕПОРЪКИ И СЪВЕТИ.....	16
11. ГРИЖИ И ПОЧИСТВАНЕ.....	18
12. ОТСТРАНЯВАНЕ НА НЕИЗПРАВНОСТИ.....	19
13. ТЕХНИЧЕСКА ИНФОРМАЦИЯ.....	21

МИСЛИМ ЗА ВАС

Благодарим ви, че закупихте уред от Electrolux. Избрахте продукт, който носи със себе си десетилетия професионален опит и нововъведения. Оригинален и стилен, той е създаден с мисъл за вас. Така че когато и да го използвате, можете да сте сигурни, че ще получите невероятни резултати по всяко време.

Добре дошли в Electrolux.

Посетете нашия уебсайт, за да:



Получите полезни съвети, брошури, отстраняване на неизправности, сервисна информация:

www.electrolux.com



Регистрирайте своя продукт за по-добро обслужване:

www.registerelectrolux.com



Купите аксесоари, консумативи и оригинални резервни части за вашия уред:

www.electrolux.com/shop

ГРИЖИ ЗА КЛИЕНТА И ОБСЛУЖВАНЕ

Препоръчваме използването на оригинални резервни части.

Когато се свързвате с нашия оторизиран отдел "Обслужване", трябва да имате под ръка следната информация: Модел, PNC (номер на продукт), Сериен номер.

Информацията можете да намерите на табелката с данни.

 Предупреждение / Внимание-Важна информация за безопасност

 Обща информация и съвети

 Информация за опазване на околната среда

Запазваме си правото на изменения.

1. ⚠ ИНФОРМАЦИЯ ЗА СИГУРНОСТ

Внимателно прочетете предоставените инструкции преди инсталиране и употреба на уреда. Производителят не носи отговорност за неправилно инсталиране и употреба, предизвикани от неправилно използване. Винаги запазвайте инструкциите с уреда за бъдещи справки.

1.1 Общи мерки за безопасност

- Този уред е предназначен за употреба в домашни условия и подобни приложения като:
 - селскостопански къщи; кухненски зони за персонал в магазини, офиси и други работни места;
 - отт клиенти в хотели, мотели, места за отдих и други места за живеене.
- Не променяйте спецификациите на уреда.
- Работното водно налягане (минимум и максимум) трябва да е между 0.5 (0.05) / 8 (0.8) bar (MPa)
- Спазвайте максималният брой от 13 места за настройка.
- Ако хранващият кабел е повреден, той трябва да се смени от производителя, оторизиран сервизен център или лица със сходна квалификация, за да се избегне опасност.
- Всички ножове и прибори с остри върхове трябва да се поставят в кошничката за прибори с острите върхове надолу или в хоризонтално положение.
- Не оставяйте вратичката на уреда отворена без наблюдение, за да не се допусне препъване в нея.
- Преди обслужване деактивирайте уреда и извадете щепсела от хранващия контакт.
- Не почиствайте уреда чрез водна струя или пара.
- Този уред трябва да се свърже към водопровода посредством предоставения нов комплект маркучи. Старият комплект маркучи не трябва да се използва повторно.

1.2 Безопасност за децата и хората с ограничени способности

- Този уред може да бъде използван от деца над 8 годишна възраст, както и лица с намалени физически, сетивни и умствени възможности или лица без опит и познания, само ако те са под наблюдение или бъдат инструктирани относно безопасната употреба на уреда и възможните рискове.
- Не позволявайте на децата да си играят с уреда.
- Пазете всички препарати далеч от деца.
- Пазете децата и домашните любимци далече от вратата на уреда, когато е отворена.
- Почистването и поддръжката не трябва да се извършват от деца, ако не са под наблюдение.

2. ИНСТРУКЦИИ ЗА СИГУРНОСТ

2.1 Инсталиране

- Отстранете всички опаковки
- Не инсталирайте и не използвайте повреден уред.
- Не инсталирайте и не използвайте уреда на места, където температурата е под 0 °C.
- Спазвайте инструкциите за инсталиране, приложени към уреда.

2.2 Свързване към електрическата мрежа



ПРЕДУПРЕЖДЕНИЕ!

Риск от пожар и токов удар.

- Уредът трябва да е заземен.
- Уверете се, че информацията за електричеството от табелката с данни съответства на електрозахранването. В противен случай, се свържете с електротехник.
- Винаги използвайте правилно инсталиран, защитен от удари контакт.

- Не използвайте разклонители и удължителни кабели.
- Не повреждайте захранващия щепсел и захранващия кабел. Ако захранващият кабел на машината трябва да бъде подменен, това трябва да бъде извършено от нашия оторизиран сервизен център.
- Включете захранващия щепсел към контакта само в края на инсталацията. Уверете се, че щепселът за захранване е достъпен след инсталирането.
- Не дърпайте захранващия кабел, за да изключите уреда. Винаги издърпвайте щепсела.
- Уредът съответства на Директивите на Е.Е.С.
- Само за Обединеното кралство и Ирландия. Уредът има захранващ кабел с мощност 13 ампера. Ако се налага да смените предпазителя на захранващия кабел, използвайте 13 амперов предпазител ASTA (BS 1362).

2.3 Водно съединение

- Не повреждайте маркучите за вода.

- Преди да свържете уреда към нови тръби или такива, които не са били използвани дълго време, оставете малко вода да потече по тях, докато бъдат чисти.
- Когато използвате уреда за първи път, се уверете, че няма течове.
- Маркучът за подаване на вода има предпазен вентил и обшивка с вътрешен хранващ кабел.

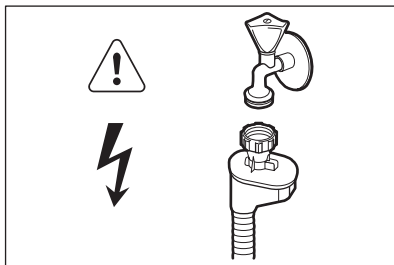

ПРЕДУПРЕЖДЕНИЕ!

Опасно напрежение.

- Ако маркучът за подаване на вода е повреден, незабавно изключете щепсела от контакта. За подмяна на маркуча за подаване на вода се свържете с оторизирания сервизен център.

2.4 Употреба

- Не сядайте и не стъпвайте върху отворената вратичка.

- Препаратите за съдомиялни машини са опасни. Следвайте инструкциите върху опаковката на перилния препарат.
- Не поглъщайте и не използвайте за други цели водата от уреда.
- Не изваждайте съдовете от уреда, докато програмата не приключи. По съдовете е възможно да има препарат.
- Уредът може да изпусне гореща пара, ако отворите вратичката по време на програма.
- Не поставяйте запалителни материали или предмети, които са напоени със запалителни материали, в уреда, в близост до него или върху него.

2.5 Изхвърляне



ПРЕДУПРЕЖДЕНИЕ!

Риск от нараняване или задушаване.

- Изключете уреда от електрозахранването.
- Отрежете хранващия кабел и го изхвърлете.
- Отстранете ключалката на вратичката, за да не могат деца и домашни любимци да се заключат в уреда.

3. ОПИСАНИЕ НА УРЕДА

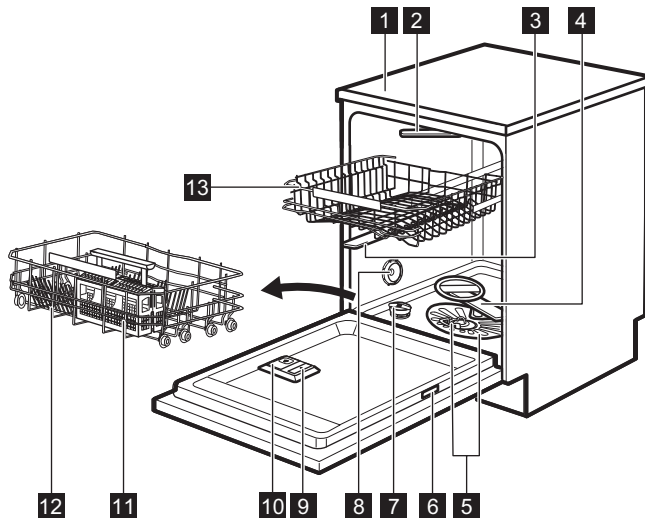





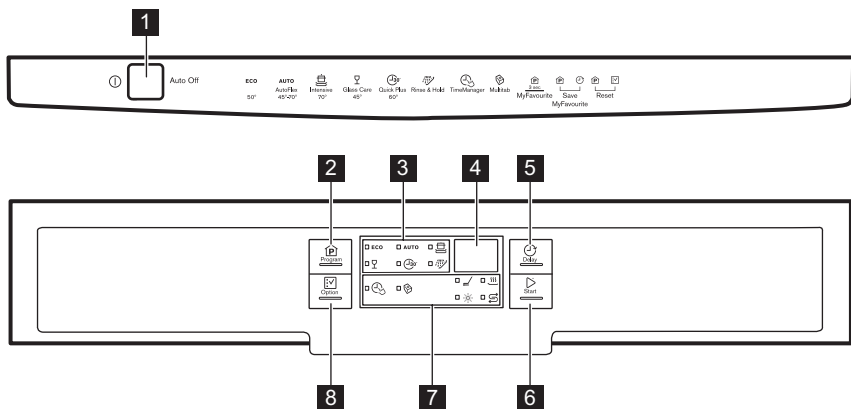

- | | |
|--------------------------------------|--|
| 1 Работен плот | 9 Отделение за препарат за изплакване |
| 2 Най-горно разпръскващо рамо | 10 Отделение за препарати |
| 3 Горно разпръскващо рамо | 11 Кошничка за прибори |
| 4 Долно разпръскващо рамо | 12 Долна кошница |
| 5 Филтри | 13 Горна кошничка |
| 6 Табелка с данни | |
| 7 Резервоар за сол | |
| 8 Отдушник | |

4. КОМАНДНО ТАБЛО





- | | |
|-----------------------------------|------------------------------|
| 1 Бутон за вкл./изкл. | 6 бутон Start |
| 2 бутон Program | 7 Индикатори |
| 3 Индикатори на програмите | 8 бутон Option |
| 4 Екран | |
| 5 бутон Delay | |

4.1 Индикатори

Индикатор	Описание
	Фаза на миене. Светва, когато се изпълнява фазата на миене и изплакване.
	Фаза на сушене. Светва, когато се изпълнява фазата сушене.
	индикатор Multitab.
	Индикатор за сол. Той никога не свети, докато се изпълнява програмата.
	Индикатор за препарат за изплакване. Той никога не свети, докато се изпълнява програмата.
	индикатор TimeManager.

5. ПРОГРАМИ

Програма	Степен на замърсяване Тип зареждане	Фази на програмата	Опции
ECO 1)	<ul style="list-style-type: none"> Нормално замърсяване Чинии и прибори 	<ul style="list-style-type: none"> Предмиене Миене 50 °C Изплаквания Изсушаване 	<ul style="list-style-type: none"> TimeManager Multitab
AUTO 2)	<ul style="list-style-type: none"> Всички прибори, тенджери и тигани 	<ul style="list-style-type: none"> Предмиене Миене от 45 °C до 70 °C Изплаквания Изсушаване 	<ul style="list-style-type: none"> Multitab
 3)	<ul style="list-style-type: none"> Силно замърсяване Чинии, прибори, тенджери и тигани 	<ul style="list-style-type: none"> Предмиене Миене 70 °C Изплаквания Изсушаване 	<ul style="list-style-type: none"> TimeManager Multitab
	<ul style="list-style-type: none"> Нормално или леко замърсяване Фини чинии и стъклени чаши 	<ul style="list-style-type: none"> Миене 45 °C Изплаквания Изсушаване 	<ul style="list-style-type: none"> Multitab

Програма	Степен на замърсяване Тип зареждане	Фази на програмата	Опции
 4)	<ul style="list-style-type: none"> Пресни замърсявания Чинии и прибори 	<ul style="list-style-type: none"> Миене 60 °C Изплаквания 	<ul style="list-style-type: none"> Multitab
 5)	<ul style="list-style-type: none"> Всички 	<ul style="list-style-type: none"> Предмиене 	

1) С тази програма може да постигнете най-ефективно използване на вода и електроенергия за нормално замърсени чинии и прибори. (Това е стандартна програма за изпитателни лаборатории).





2) Уредът усеща степента на замърсяване и количеството предмети в кошничките. Той автоматично настройва температурата и количеството на водата, консумацията на енергията и времетраенето на програмата.

3) Тази програма има фаза за изплакване при висока температурата за по-добри резултати на хигиена. По време на фазата на изплакване температурата остава 70 °C поне за 10 минути.

4) С тази програма може да миете съдове и прибори, замърсяванията по които са още пресни. Постига добри резултати от измиването за кратко време.

5) С тази програма можете да извършвате бързо изплакване на съдове, за да предотвратите натрупването на остатъци от храна и неприятни миризми в уреда. Не използвайте миеш препарат с тази програма.

5.1 Данни за потреблението

Програма 1)	Вода (л.)	Електроенергия (kWh)	Времетраене (мин.)
ECO	10.2	0.932	225
AUTO	7 - 14	0.6 - 1.4	40 - 150
	12.5 - 14.5	1.4 - 1.6	154 - 164
	12 - 14	0.7 - 0.9	75 - 85
	10	0.9	30
	4	0.1	14

1) Налягането и температурата на водата, различията в електрозахранването, опциите и количеството съдове могат да променят стойностите.

5.2 Информация за изпитателни лаборатории

За цялата необходима информация относно изпълнението на теста, изпратете имейл на адрес:

info.test@dishwasher-production.com

Напишете PNC (номер на продукт), който се намира на табелката с данни.

6. НАСТРОЙКИ

6.1 Режим за избор на програма и потребителски режим

Когато уредът е в режим за избор на програма, можете да зададете програма и да влезете в потребителски режим.

В потребителски режим можете да промените следните настройки:

- Нивото на омекотителя за вода, спрямо твърдостта на водата.
- Активацията или деактивацията на звуковия сигнал за край на програмата.
- Деактивацията на дозатора за препарат за изплакване, когато желаете да използвате опцията Multitab без препарат за изплакване.
- Нивото на препаратите за изплакване съгласно необходимата доза.

Тези настройки ще бъдат запазени, докато не ги промените отново.

Как да зададем режим за избор на програма

Уредът е в режим за избор на програми, когато програмният

индикатор **ECO** е включен и екранът показва времетраенето на програмата.

Когато активирате уреда, обикновено той се включва в режим за избор на програми. Но ако това не е така, можете да зададете режима за избор на програми по следния начин:

Натиснете и задръжте едновременно **Program** и **Option** докато уредът е в режим за избор на програма.

6.2 Омекотител за вода

Омекотителят за вода премахва минералите, които имат вреден ефект върху резултатите от измиване и върху самия уред.

Колкото по-високо е съдържанието на тези минерали, толкова по-твърда е водата. Твърдостта на водата се измерва в еквивалентни скали.

Омекотителят трябва да се регулира в съответствие с твърдостта на водата във вашия регион. Вашата водоснабдителна компания може да ви информира каква е твърдостта на водата във вашия регион. Важно е да зададете правилното ниво на омекотителя за вода, с цел осигуряване на добри резултати при миене.

Твърдост на водата

Немски градуси (°dH)	Френски градуси (°fH)	mmol/l (милимола - литър - международна единица за твърдост на водата)	Градуси по Кларк	Ниво на омекотител за водата
47 - 50	84 - 90	8.4 - 9.0	58 - 63	10
43 - 46	76 - 83	7.6 - 8.3	53 - 57	9
37 - 42	65 - 75	6.5 - 7.5	46 - 52	8
29 - 36	51 - 64	5.1 - 6.4	36 - 45	7
23 - 28	40 - 50	4.0 - 5.0	28 - 35	6





Немски градуси (°dH)	Френски градуси (°fH)	mmol/l (милимола/литър - международна единица за твърдост на водата)	Градуси по Кларк	Ниво на омекотител за водата
19 - 22	33 - 39	3.3 - 3.9	23 - 27	5 1)
15 - 18	26 - 32	2.6 - 3.2	18 - 22	4
11 - 14	19 - 25	1.9 - 2.5	13 - 17	3
4 - 10	7 - 18	0.7 - 1.8	5 - 12	2
<4	<7	<0.7	< 5	1 2)

1) Фабрична настройка.

2) Не използвайте сол на това ниво.

Задаване на нивото на омекотителя на водата

Уредът трябва да бъде в режим за избор на програми.

- За да влезете в потребителски режим, натиснете и задръжте едновременно **Delay** и **Start**, докато индикаторите **ECO**, **AUTO**,  и  започнат да премигват и екранът остане празен.
- Натиснете **Program**.
 - Индикаторите **AUTO**,  и  угасват.
 - Индикаторът **ECO** продължава да мига.
 - На дисплея се извежда текущата настройка: напр. **5 L** = ниво 5.
- Натиснете **Program** неколккратно, за да промените настройката.
- Натиснете бутона за вкл./изкл., за да потвърдите настройката.

6.3 Отделение за препарат за изплакване

Препаратът за изплакване дава възможност съдовете да изсъхнат без следи и петна.

Препаратът за изплакване се освобождава автоматично по време на фазата за горещо изплакване.



Можете да зададете освободеното количество от препарата за изплакване между ниво 1 (минимално количество) ниво 6 (максимално количество). Ниво 0 деактивира отделението за препарат за изплакване и няма да се освобождава препарат.

Фабрична настройка: ниво 4.

Как се задава ниво на препарата за изплакване

Уредът трябва да бъде в режим за избор на програми.

- За да влезете в потребителски режим, натиснете и задръжте едновременно **Delay** и **Start**, докато индикаторите **ECO**, **AUTO**,  и  започнат да премигват и екранът остане празен.

2. Натиснете **Delay**.
 - Индикаторите **ECO**, **AUTO** и  угасват.
 - Индикаторът  продължава да мига.
 - На дисплея се извежда текущата настройка: напр. **4A**= ниво 4.
 - Нивата на препаратата за изплакване са от 0A до 6A.
 - Ниво 0 = не се освобождава препарат за изплакване.
3. Натиснете **Delay** неколккратно, за да промените настройката.
4. Натиснете бутона за вкл./изкл., за да потвърдите настройката.





6.4 Използване на препарат за изплакване и комбинирани таблетки

Когато активирате опцията Multitab, дозаторът продължава да отделя препарат за изплакване. Можете да деактивирате дозатора за препарат за изплакване. В този случай е възможно резултатите от изсушаването да са незадоволителни.

При деактивиран дозатор за препарат за изплакване, индикаторът на препаратата за изплакване е винаги изключен.

Как се изключва дозатора за препарат за изплакване

Уредът трябва да бъде в режим за избор на програми.

1. За да влезете в потребителски режим, натиснете и задръжте едновременно **Delay** и **Start**, докато индикаторите **ECO**, **AUTO**,  и  започнат да премигват и екранът остане празен.
2. Натиснете **Option**.
 - Индикаторите **ECO**,  и  угасват.
 - Индикаторът **AUTO** продължава да мига.

- На дисплея се извежда текущата настройка: **! d** = активиран дозатор за препарат за изплакване.
3. Натиснете **Option**, за да промените настройката. **0 d** = деактивиран дозатор за препарат за изплакване.
Индикаторът за препаратата за изплакване изгасва.
 4. Натиснете бутона за вкл./изкл., за да потвърдите настройката.





6.5 Звукови сигнали

Звуковите сигнали се включват при наличие на неизправност на уреда. Тези звукови сигнали не могат да бъдат деактивирани.

Звуков сигнал прозвучава и когато програмата завърши. По подразбиране звуковият сигнал е деактивиран, но е възможно да се активира.

Как се активира звуков сигнал за край на програма

Уредът трябва да бъде в режим за избор на програми.

1. За да влезете в потребителски режим, натиснете и задръжте едновременно **Delay** и **Start**, докато индикаторите **ECO**, **AUTO**,  и  започнат да премигват и екранът остане празен.
2. Натиснете **Start**
 - Индикаторите **ECO**, **AUTO** и  угасват.
 - Индикаторът  продължава да мига.
 - На дисплея се извежда текущата настройка: **0 b** = Звуковият сигнал е изключен.
3. Натиснете **Start**, за да промените настройката.
! b = Звуковият сигнал е включен.
4. Натиснете бутона за вкл./изкл., за да потвърдите настройката.

6.6 MyFavourite

С тази опция можете да зададете и запазите програмата, която искате да виждате по-често.

Могат да се запаметят до 1 програми. Всяка настройка отменя предишната.

Как да запаметим програмата MyFavourite

1. Задайте програмата, която искате да запаметите

Също така, заедно с програмата можете да зададете и приложимите опции.

2. Натиснете и задръжте едновременно **Program** и **Delay**, докато индикаторите на програмата и опциите започнат да премигат в продължение на няколко секунди.

Как да зададем програма MyFavourite

Натиснете и задръжте **Program**, докато индикаторите на съответната програма MyFavourite и опции светнат. Дисплеят показва продължителността на програмата.

7. ОПЦИИ



Желаните опции трябва да се активират всеки път преди стартиране на програмата. Не е възможно активиране или деактивиране на тази функция, докато програмата работи.



Не всички опции са съвместими една с друга. Ако сте избрали несъвместими опции, уредът автоматично ще деактивира една или повече от тях. Няма да се изключат единствено индикаторите на все още активните опции.

7.1 Multitab

Активирайте тази опция, когато използвате комбинирани таблетки, интегриращи функциите на солта, препаратите за изплакване и препаратите за измиване. Възможно е също така да съдържат други почистващи или изплакващи вещества.

Тази опция деактивира отделянето на сол. Индикаторът за сол не се включва.

С тази опция времетраенето на програмата се удължава, с цел

подсилване на резултатите при миене и изсушаване, при ползване на комбинирани таблетки.

Multitab не е постоянно активна опция и трябва да се избира за всеки цикъл.

Как да активирате Multitab

Натиснете **Option**, докато индикатора  се включи.

7.2 TimeManager

Тази опция увеличава налягането и температурата на водата. Фазите на измиване и сушене са по-кратки.

Общата продължителност на програмата намалява с приблизително 50%.

Резултатите от измиването са същите както при програма с нормално времетраене. Резултатите от сушенето могат да намалееят.

Как да активирате TimeManager

Натиснете **Option**, докато индикаторът  се включи.

Ако опцията не е налична за тази програма, съответният индикатор не светва или започва да премигва бързо

в продължение на няколко секунди, след което се изключва.

На дисплея е показано новото времетраене на програмата.

8. ПРЕДИ ПЪРВАТА УПОТРЕБА

1. Уверете се, че зададеното ниво на омекотителя за вода съответства на твърдостта на водоснабдяването. Ако не съответства, можете да регулирате нивото на омекотителя за вода.
2. Напълнете резервоара за сол.
3. Напълнете отделението за препарат за изплакване.
4. Отворете крана за вода.
5. Стартирайте програмата, за да премахнете всички остатъци, които може да са в уреда. Не използвайте миялен препарат и не зареждайте кошничките.

Когато стартирате програма, са необходими до 5 минути за презареждане на смолата в омекотителя за вода. Изглежда уредът не работи. Фазата за миене стартира само след приключване на процедурата. Процедурата се повтаря периодически.

8.1 Резервоар за сол



ВНИМАНИЕ!

Използвайте само сол, специално създадена за съдомиялни машини.

Солта се използва за презареждане на смолата в омекотителя за вода и за гарантиране на добри резултати при измиване във всекидневната употреба.

Как да заредите резервоара за сол

1. Завъртете капачката на резервоара за сол обратно на часовниковата стрелка и я извадете.
2. Поставете 1 литър вода в резервоара за сол (само първия път).

3. Напълнете резервоара за сол със сол за съдомиялна машина.

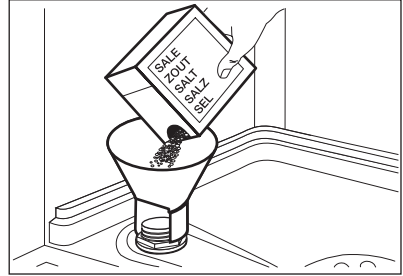

4. Почистете солта около отвора на резервоара за сол.

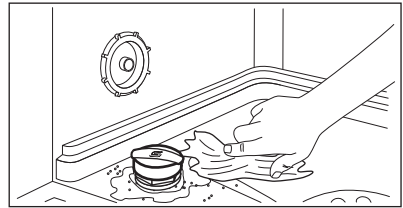

5. Завъртете капачката на резервоара за сол обратно на часовниковата стрелка, за да го затворите.



Докато пълните резервоара за сол, от него могат да излязат вода и сол. Риск от корозия. За да предотвратите това, след като напълните резервоара за сол, стартирайте програмата.

8.2 Как се пълни отделението за препаратите за изплакване

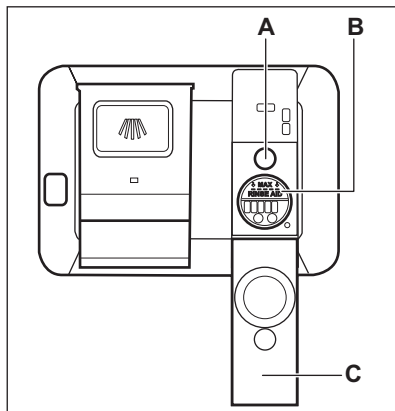

ВНИМАНИЕ!

Използвайте само препарат за изплакване, специално създаден за съдомиялни машини.

1. Отворете капака (C).
2. Напълнете отделението (B), докато препаратът за изплакване достигне маркировката "MAX".
3. Отстранете излишния препарат за изплакване с абсорбираща кърпа, за да предотвратите образуване на прекалено много пяна.
4. Затворете капака. Уверете се, че капакът е застопорен на място.



Напълнете отделението за препарат за изплакване, когато индикаторът (A) стане прозрачен.

9. ВСЕКИДНЕВНА УПОТРЕБА

1. Отворете крана за вода.
2. Натиснете бутона за вкл./изкл., за да включите уреда.

Уверете се, че уредът е в потребителски режим.

- Ако индикаторът за сол свети, напълнете резервоара за сол.
 - Ако индикаторът за препарат за изплакване свети, напълнете отделението за препаратите за изплакване.
3. Заредете кошничките.
 4. Добавете миеш препарат. Ако използвате комбинирани таблетки, активирайте опцията Multitab.
 5. Задайте и стартирайте правилната програма за вида зареждане и степента на замърсяване.

9.1 Използване на миялния препарат

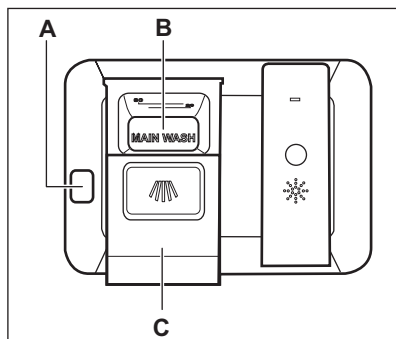

ВНИМАНИЕ!

Използвайте само препарат, специално създаден за съдомиялни машини.

1. Натиснете бутона за освобождаване (A), за отворете капака (C).

2. Сложете препаратa под формата на прах или таблетки в отделението (**B**).
3. Ако програмата има фаза за предмиене, поставете малко миялен препарат на вътрешната част на вратичката на уреда.
4. Затворете капака. Уверете се, че капакът е застопорен на място.

9.2 Настройка и стартиране на програма

Функцията Auto Off

Тази функция намалява консумацията на енергия като автоматично деактивира уреда, когато не работи.

Функцията започва да работи:

- 5 минути след приключване на програмата.
- След 5 минути, ако програмата не е стартирала.

Стартиране на програма

1. Натиснете бутона за вкл./изкл., за да включите уреда. Уверете се, че уредът е в режим за избор на програма.
2. Затворете вратичката на уреда.
3. Натиснете **Program** няколко пъти, докато се появи индикатора на програмата, която искате да изберете.
 - Ако желаете да изберете програмата MyFavourite, натиснете и задръжте **Program** докато се включи настройката MyFavourite.

На дисплея е показано времетраенето на програмата.

4. Задайте приложимите опции.
5. Натиснете **Start**, за да стартирате програмата.
 - Светва индикаторът на фазата за измиване.
 - Стойността на отброяване започва да намалява на стъпки от 1 минута.

Стартиране на програма с отложен старт

1. Задайте програмата.
2. Натиснете **Delay** неколкoкратно, докато дисплеят покаже отложения старт, който желаете да зададете (от 1 до 24 часа).

Индикаторът на избраната програма свети.

3. Натиснете **Start**, за да стартирате отброяване на времето.
 - Индикаторът на избраната програма свети с фиксирана светлина.
 - Отброяването започва да намалява.
 - От 24 до 11 часа, отброяването започва да намалява на етапи от 1 час.
 - От 10 до 1 час, отброяването започва да намалява на етапи от 1 минута.

Когато отброяването завърши, програмата стартира автоматично.

Отваряне на вратичката, докато уредът работи

Ако отворите вратичката, докато програмата работи, уредът спира. Когато затворите вратичката, уредът продължава от момента на прекъсването.



Ако вратичката е отворена за повече от 30 секунди по време на фазата на сушене, работещата програма ще спре.

Отмяна на отложения старт, докато отброяването работи

Когато отмените отложен старт, трябва да зададете програмата и опциите отново.

Натиснете и задръжте едновременно **Program** и **Option** докато уредът е в режим за избор на програма.

Прекратяване на програмата

Натиснете и задръжте едновременно **Program** и **Option** докато уредът е в режим за избор на програма. Уверете се, че в дозатора за миеш препарат има препарат, преди да стартирате нова програма.

Край на програмата

Когато програмата за измиване приключи, дисплеят показва 0:00. Индикатори за фази са изключени.

Всички бутони са неактивни, освен този за вкл./изкл.

1. Натиснете бутона вкл./изкл. или изчакайте функцията Auto Off да деактивира автоматично уреда. Ако отворите вратата преди активиране на Auto Off, уредът се деактивира автоматично.
2. Затворете крана за водата.

10. ПРЕПОРЪКИ И СЪВЕТИ

10.1 Обща информация

Следващите насоки ще гарантират оптимално почистване и резултати на сушене при всекидневната употреба, както и ще помогнат за защитата на околната среда.

- Извадете по-големите остатъци от храна от чиниите и ги изхвърлете.
- Не изплаквайте предварително съдовете на ръка. Когато се налага, използвайте програма за предмиене (ако е налична) или изберете програма с фаза на предмиене.
- Винаги използвайте цялото пространство на кошниците.
- При зареждане на уреда, проверете дали водата, която излиза от дюзите на разпръскващото рамо достига и измива съдовете. Уверете се, че съдовете не се допират или покриват.
- Можете да използвате препарат за съдомиялна машина, препарат за изплакване и сол поотделно, или да използвате комбинирани таблетки (напр. "3 в 1", "4 в 1" и "Всичко в едно"). Следвайте инструкциите на опаковката.
- Задайте програма, в зависимост от вида зареждане и степента на замърсяване. С програмата ECO (ЕКО) може да постигнете най-ефективното ползване на вода и

електроенергия за нормално замърсени чинии и прибори.

10.2 Използване на сол, препарат за изплакване и препарат за миене

- Използвайте само сол, препарат за изплакване и препарат за миене за съдомиялна машина. Други продукти могат да причинят повреда на уреда.
- Комбинираните таблетки обикновено са подходящи за райони с твърдост на водата до 21 °dH. В райони с твърдост на водата извън тази граница, препаратът за изплакване трябва да се използва като допълнение към комбинираните таблетки. Въпреки това, в райони с голяма и много голяма твърдост на водата, ви препоръчваме да използвате солопочистващ препарат (прах, гел, таблетки без допълнителни функции), препарат за изплакване и соли поотделно, за получаване на оптимални почистващи и изсушаващи резултати.
- Ако използвате комбинирани таблетки, можете да използвате опцията Multitab (Мултитаб), ако е налична. Тази опция подобрява резултатите при почистване и сушене с помощта на комбинирани таблетки.

- Таблетките за миене не се разтварят напълно при кратки програми. За да предотвратите остатъци от препарат за миене по кухненската посуда, препоръчваме да използвате таблетките при дълги програми.
- Не използвайте по-голямо количество миялен препарат от необходимото. Вижте инструкциите върху опаковката на препарата за миене.

10.3 Как да постъпите, ако искате да спрете използването на комбинирани таблетки

Преди да започнете да използвате поотделно миялен препарат, сол и препарат за изплакване, извършете следната процедура.

1. Задайте най-високото ниво на омекотителя на водата.
2. Уверете се, че резервоарите за сол и за препарата за изплакване са пълни.
3. Стартирайте най-кратката програма с изплакваща фаза. Не добавяйте миялен препарат и не зареждайте кошничките.
4. Когато програмата завърши, настройте омекотителя за вода към твърдостта на водата във Вашия район.
5. Регулирайте отпусканото количество препарат за изплакване.

10.4 Зареждане на кошничките

- Използвайте уреда за миене само на съдове, които са подходящи за съдомиялна машина.
- Не поставяйте в уреда предмети, изработени от дърво, рог, алуминий, олово и мед.
- Не поставяйте в уреда предмети, които могат да абсорбират вода (гъби, домакински кърпи).
- Извадете по-големите остатъци от храна от чиниите и ги изхвърлете.

- Омекотете спечените останки от храна по предметите.
- Поставете дълбоките съдове (чаши и тигани) с дъното нагоре.
- Уверете се, че стъклените чаши не се допират до други стъклени чаши.
- Поставете приборите и по-малките предмети в кошничката за прибори.
- Поставете леките съдове в горната кошничка. Уверете се, че съдовете не се движат.
- Уверете се, че разпръскващите рамена могат да се движат свободно, преди да стартирате програма.

10.5 Преди стартиране на програма

Уверете се, че:

- Филтрите са чисти и са правилно поставени.
- Капачката на резервоара за сол е затегната.
- Разпръскващите рамена не са запушени.
- Има сол и препарат за изплакване за съдомиялна машина (освен ако не използвате мулти-таблетки за миене).
- Предметите в кошниците са поставени правилно.
- Програмата е приложима за вида натоваване и степента на замърсяване.
- Използва се правилното количество миялен препарат.

10.6 Разтоваване на кошничките

1. Оставете съдовете да се охладят, преди да ги извадите от уреда. Горещите предмети могат лесно да се повредят.
2. Изпразнете първо долната кошница, а след това горната кошница.



В края на програмата по стените и по вратичката на уреда е възможно да остане вода.

11. ГРИЖИ И ПОЧИСТВАНЕ



ПРЕДУПРЕЖДЕНИЕ!

Преди обслужване деактивирайте уреда и извадете щепсела от захранващия контакт.



Замърсените филтри и запушените разпръскващи рамена понижават резултатите от миенето. Извършвайте периодични проверки и, ако е необходимо, ги почиствайте.

11.1 Почистване на филтрите

Филтърната система се състои от 3 части.

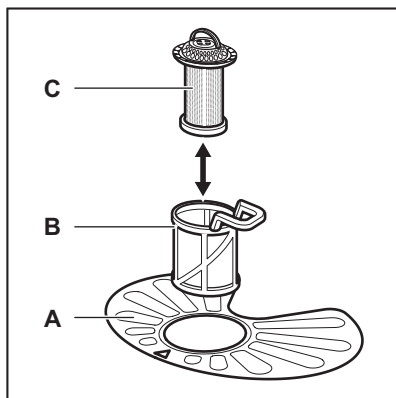

1. Завъртете филтъра (B) обратно на часовниковата стрелка и го извадете.

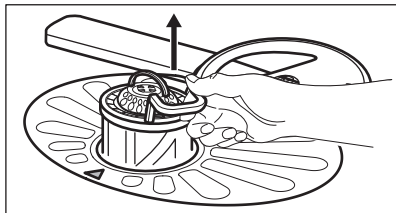
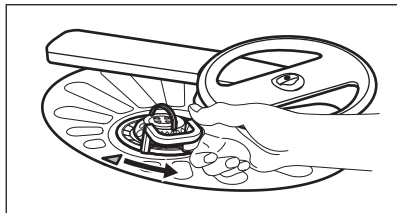

2. Отстранете филтъра (C) извън филтъра (B).
3. Свалете плоския филтър (A).

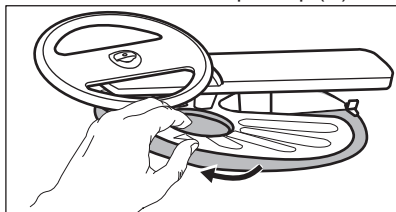

4. Измийте филтрите.

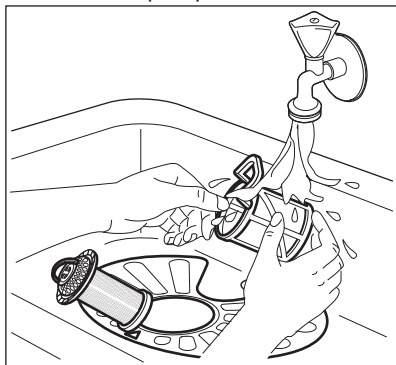

5. Уверете се, че няма остатъци от храна или замърсявания във или около края на утайника.
6. Върнете плоския филтър на мястото му (A). Уверете се, че е правилно позициониран под 2-та водача.

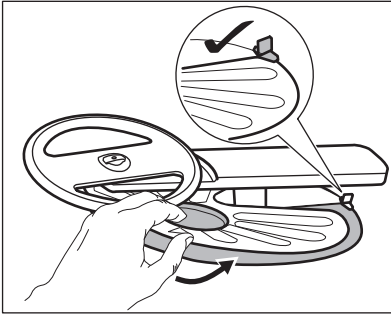

7. Сглобете наново филтрите (В) и (С).
8. Върнете филтъра (В) в плоския филтър (А). Завъртете го по часовниковата стрелка, докато щракне.

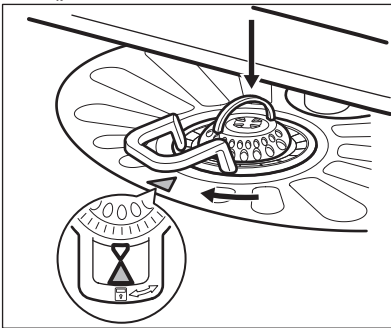

ВНИМАНИЕ!

Неправилното положение на филтрите може да доведе до лоши резултати от миене и повреда на уреда.

11.2 Почистване на разпръскващите рамена

Не сваляйте разпръскващите рамена. Ако отворите на разпръскващите рамена се запушат, отстранете остатъците от замърсявания с тънък остър предмет.

11.3 Външно почистване

- Почиствайте уреда с навлажнена мека кърпа.
- Използвайте само неутрални препарати.
- Не използвайте абразивни продукти, абразивни стъргалки или разтворители.

11.4 Почистване отвътре

- Внимателно почистете уреда, включително гуменното уплътнение на вратичката, с мека и влажна кърпа.
- Ако често използвате програми с кратко времетраене, това може да остави наслагвания от мазнина и варовик в уреда. За да предотвратите това, ви препоръчваме да пуснете програмите за дълго миене поне 2 пъти в месеца.

12. ОТСТРАНЯВАНЕ НА НЕИЗПРАВНОСТИ

Ако уредът не се включва или спира по време на работа. Преди да се свържете с оторизиран сервизен център, опитайте да решите проблема самостоятелно, използвайки информацията в таблицата.

При някои неизправности дисплей показва код на аларма.

Неизправност и код на аларма	Възможно решение
Не можете да активирате уреда.	<ul style="list-style-type: none"> Уверете се, че главният щепсел е свързан към главния контакт. Уверете се, че няма повреден предпазител в електрическата кутия.
Програмата не се включва.	<ul style="list-style-type: none"> Уверете се, че вратичката на уреда е затворена. Натиснете Start. Ако сте задали отложен старт, отменете настройката или изчакайте края на отброяването. Уредът е стартирал процедурата за презареждане на смолата в омекотителя за вода. Времетраенето на тази процедура е приблизително 5 минути.
Уредът не се пълни с вода. На екрана се показва <i>,10.</i>	<ul style="list-style-type: none"> Уверете се, че кранът на водата е отворен. Уверете се, че налягането на водата не е твърде ниско. За тази информация се обърнете към местното водоснабдително дружество. Уверете се, че кранът на водата не е запушен. Уверете се, че филтърът на маркуча за подаване на вода не е запушен. Уверете се, че маркучът за подаване на вода не е прегънат или усукан.
Уредът не източва водата. На екрана се показва <i>,20.</i>	<ul style="list-style-type: none"> Уверете се, че каналът на водата не е запушен. Уверете се, че отходният маркуч не е прегънат или усукан.
Устройството против наводнение е включено. На екрана се показва <i>,30.</i>	<ul style="list-style-type: none"> Затворете крана за вода и се свържете с оторизирания сервизен център.

След като сте проверили уреда, деактивирайте го и го активирайте отново. Ако неизправността се появи отново, се обърнете към оторизирания сервизен център.

За кодове за аларми, които не са описани в таблицата, се свържете с оторизиран сервизен център.

12.1 Резултатите от измиването и изсушаването не са задоволителни

Проблем	Възможно решение
Бели ленти или сини пластове по стъклените чаши и съдовете.	<ul style="list-style-type: none"> Количеството освободен препарат за изплакване е твърде голямо. Настройте селектора за препаратата за изплакване на по-ниска позиция. Използван е прекалено много препарат за миене.
Петна и водни капки по чашите и чиниите.	<ul style="list-style-type: none"> Количеството освободен препарат за изплакване не е достатъчно. Настройте селектора за препаратата за изплакване на по-висока позиция. Причината може да е в качеството на препаратата за изплакване.
Съдовете са мокри.	<ul style="list-style-type: none"> Програмата не разполага с фаза за сушене или разполага с фаза за сушене с ниска температура. Отделението за препарат за изплакване е празно. Причината може да е в качеството на препаратата за изплакване. Причината може да е в качеството на комбинираните таблетки за миене. Опитайте друга марка или активирайте дозатора за препаратата за изплакване и използвайте такъв заедно с комбинираните таблетки.



Разгледайте "Препоръки и съвети" за други възможни причини.

13. ТЕХНИЧЕСКА ИНФОРМАЦИЯ



Размери	Ширина / височина / дълбочина (мм)	596 / 850 / 610
Свързване към електрическата мрежа ¹⁾	Мощност (V)	220-240
	Честота (Hz)	50
Налягане на водоснабдяването	Мин. / макс. bar (MPa)	0.5 (0.05) / 8 (0.8)
Водоснабдяване	Студена или гореща вода ²⁾	макс. 60 °C
Вместимост	Настройки	13

Консумация на ел. енергия	Режим Остатъци (W)	0.99
Консумация на ел. енергия	Режим Изкл. (W)	0.10

1) Вижте табелката с данни за другите стойности.

2) Ако топлата вода идва от алтернативен източник на енергия (като слънчеви панели, вятърна енергия), използвайте топла вода, за да намалите консумацията.

14. ОПАЗВАНЕ НА ОКОЛНАТА СРЕДА

Рециклирайте материалите със символа . Поставете опаковките в съответните контейнери за рециклирането им. Помогнете за опазването на околната среда и човешкото здраве, както и за рециклирането на отпадъци от електрически и електронни уреди. Не изхвърляйте уредите, означени със символа , заедно с битовата смет. Върнете уреда в местния пункт за рециклиране или се обърнете към вашата общинска служба.

TARTALOM

1. BIZTONSÁGI INFORMÁCIÓK.....	24
2. BIZTONSÁGI UTASÍTÁSOK.....	25
3. TERMÉKLEÍRÁS.....	27
4. KEZELŐPANEL	27
5. PROGRAMOK.....	28
6. BEÁLLÍTÁSOK.....	30
7. KIEGÉSZÍTŐ FUNKCIÓK.....	33
8. AZ ELSŐ HASZNÁLAT ELŐTT.....	33
9. NAPI HASZNÁLAT.....	35
10. HASZNOS TANÁCSOK ÉS JAVASLATOK.....	36
11. ÁPOLÁS ÉS TISZTÍTÁS.....	38
12. HIBAELHÁRÍTÁS.....	40
13. MŰSZAKI INFORMÁCIÓK.....	41

ÖNRE GONDOLUNK

Köszönjük, hogy Electrolux terméket vásárolt. Ön olyan készülék tulajdonosa lett, mely mögött több évtizedes szakmai tapasztalat és innováció áll. Rendkívüli tudását és stílusos megjelenését az Ön igényei ihlették. Valahányszor csak használja, biztos lehet abban, hogy a benne foglalt tudás a siker garanciája. Köszöntjük az Electrolux világában!

Látogassa meg a weboldalunkat:



Kezelési tanácsok, kiadványok, hibaelhárító, szerviz információk:
www.electrolux.com



További előnyökért regisztrálja készülékét:
www.registerelectrolux.com



Kiegészítők, segédanyagok és eredeti alkatrészek vásárlása a készülékhez:
www.electrolux.com/shop

VÁSÁRLÓI TÁMOGATÁS ÉS SZERVIZ

Kizárólag eredeti alkatrészek használatát javasoljuk.

Ha készülékével a szervizhez fordul, legyenek kéznél az alábbi adatok: Típus, termékszám, sorozatszám.

Ezek az információk az adattáblán olvashatók.



Figyelmeztetés - Biztonsági információk



Általános információk és hasznos tanácsok



Környezetvédelmi információk

A változtatások jogát fenntartjuk.

1. ⚠ BIZTONSÁGI INFORMÁCIÓK

Az üzembe helyezés és használat előtt gondosan olvassa el a mellékelt útmutatót. A nem megfelelő üzembe helyezés vagy használat által okozott károkért nem vállal felelősséget a gyártó. További tájékozódás érdekében tartsa elérhető helyen az útmutatót.

1.1 Általános biztonság

- A készüléket háztartási, illetve más hasonló felhasználási területekre szánták, mint például:
 - hétvégi házak, üzletek, irodák és egyéb munkahelyeken kialakított személyzeti konyhák;
 - hotelek, motelek, szállások reggelivel és egyéb lakás céljára szolgáló ingatlanok esetén az ügyfelek számára.
- Ne változtassa meg a készülék műszaki jellemzőit.
- Az üzemi víznyomás (minimum és maximum) értékének 0.5 (0.05) / 8 (0.8) bar (MPa) között kell lennie.
- Soha ne lépje túl a megengedett legnagyobb töltetet (13).
- Ha a hálózati kábel megsérül, azt a gyártónak vagy a márkaszerviznek vagy más hasonlóan képzett személynek kell kicserélnie, nehogy veszélyhelyzet álljon elő.
- Lefelé fordítva vagy vízszintes irányba tegye a késeket és a hegyes evőeszközöket az evőeszközkosárba.
- A beleütközés elkerülésének megelőzésére, ne hagyja nyitva felügyelet nélkül a készülék ajtaját.
- Karbantartás előtt kapcsolja ki a készüléket, és húzza ki a hálózati csatlakozódugót a csatlakozóaljzatból.
- A készülék tisztításához ne használjon vízszugarat vagy gőzt.
- A készülék vízhálózatra történő csatlakoztatásához használja a mellékelt, új tömlőkészletet. Régi tömlőkészlet nem használható fel újra.

1.2 Gyermek és fogyatékkal élő személyek biztonsága

- A készüléket a gyermekek (csak 8 évnél idősebb) és csökkent fizikai, értelmi vagy mentális képességű, illetve megfelelő tapasztalatok és ismeretek híján lévő személyek csak felügyelettel, vagy a készülék biztonságos használatára vonatkozó megfelelő tájékoztatás esetén használhatják.
- Ne hagyja, hogy gyermekek játsszanak a készülékkel.
- Minden mosószert tartson távol a gyermekektől.
- A gyermekeket és kedvenc háziállatokat tartsa távol a készüléktől, amikor az ajtaja nyitva van.
- Gyermekek felügyelet nélkül nem végezhetnek tisztítási vagy karbantartási tevékenységet.

2. BIZTONSÁGI UTASÍTÁSOK

2.1 Üzembe helyezés

- Távolítsa el az összes csomagolóanyagot
- Ne helyezzen üzembe, és ne is használjon sérült készüléket.
- Ne helyezze üzembe a készüléket olyan helyen, ahol a hőmérséklet $0\text{ }^{\circ}\text{C}$ alatt van.
- Tartsa be a készülékhez mellékelt üzembe helyezési útmutatóban foglaltakat.

2.2 Elektromos csatlakoztatás



VIGYÁZAT!

Tűz- és áramütésveszély.

- A készüléket kötelező földelni.
- Ellenőrizze, hogy az adattáblán szereplő elektromos adatok megfelelnek-e a háztartási hálózati áram paramétereinek. Amennyiben nem, forduljon szakképzett villanyszerelőhöz.
- Mindig megfelelően felszerelt, áramütés ellen védett aljzatot használjon.
- Ne használjon hálózati elosztókat és hosszabbító kábeleket.
- Ügyeljen a hálózati csatlakozódugó és a hálózati kábel épességére. Amennyiben a készülék hálózati vezetékét ki kell cserélni, a cserét márkaszervizünknel végeztesse el.
- Csak az üzembe helyezés befejezése után csatlakoztassa a hálózati csatlakozódugót a hálózati csatlakozóaljzatba. Ügyeljen arra, hogy a hálózati dugasz üzembe helyezés után is könnyen elérhető legyen.
- A készülék csatlakozásának bontására, soha ne a hálózati kábelnél fogva húzza ki a csatlakozódugót. A kábelt mindig a csatlakozódugónál fogva húzza ki.
- A készülék megfelel az EGK irányelveinek.
- Kizárólag az Egyesült Királyságban és Írországban érvényes. A készülék egy 13 amperes hálózati csatlakozódugóval rendelkezik. Ha szükségessé válik a biztosíték cseréje a hálózati csatlakozódugóban, akkor egy 13 amperes ASTA (BS 1362) biztosítékra cserélje.

2.3 Vízhálózatra csatlakoztatás

- Ügyeljen arra, hogy ne okozzon sérülést a vízcsöveknek.
- Mielőtt új vagy hosszabb idő óta nem használt csövekhez csatlakoztatja a készüléket, addig folyassa a vizet, amíg az teljesen ki nem tisztul.
- A készülék első használata előtt ellenőrizze, hogy nincs-e szivárgás.
- A befolyócső biztonsági szeleppel, valamint dupla bevonattal ellátott belső vezetékkel rendelkezik.

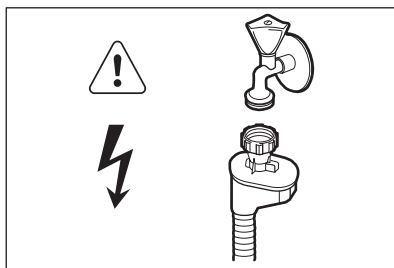

VIGYÁZAT!

Veszélyes feszültség.

- Ha a befolyócső megsérül, akkor azonnal húzza ki a csatlakozódugót a fali csatlakozóaljzatból. Forduljon a márkaszervizhez a befolyócső cseréje érdekében.

2.4 Használat

- Ne üljön vagy álljon rá a nyitott ajtóra.

- A mosogatógépben használt mosogatószeres veszélyesek. Tartsa be a mosogatószer csomagolásán feltüntetett utasításokat.
- Ne igyon a készülékben lévő vízből, és ne játsszon vele.
- Az edényeket a mosogatógépből csak a mosogatóprogram lejáta után vegye ki. Mosogatószer maradhat az edényeken.
- A készülékből forró gőz szabadulhat ki, ha az ajtót mosogatóprogram futása közben kinyitja.
- Ne tegyen gyúlékony anyagot vagy gyúlékony anyaggal szennyezett tárgyat a készülékbe, annak közelébe, illetve annak tetejére.

2.5 Ártalmatlanítás



VIGYÁZAT!

Sérülés- vagy fulladásveszély.

- Bontsa a készülék hálózati csatlakozását.
- Vágja le a hálózati tápkábelt, és helyezze a hulladékba.
- Szerelje le az ajtókilincset, hogy megakadályozza gyermekek és kedvenc állatok készülékben rekedését.

3. TERMÉKLEÍRÁS

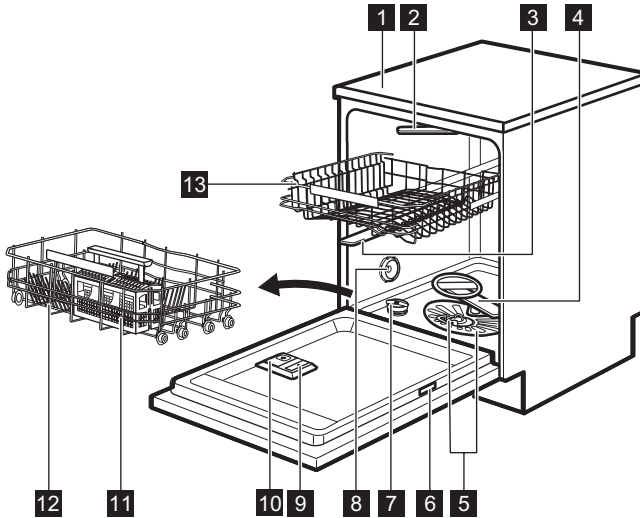

- | | |
|----------------------------|-----------------------------|
| 1 Készülék teteje | 8 Szellőzőnyílás |
| 2 Legfelső szórókar | 9 Öblítőszer-adagoló |
| 3 Felső szórókar | 10 Mosószer-adagoló |
| 4 Alsó szórókar | 11 Evőeszköztartó |
| 5 Szűrők | 12 Alsó kosár |
| 6 Adattábla | 13 Felső kosár |
| 7 Sótartály | |

4. KEZELŐPANEL

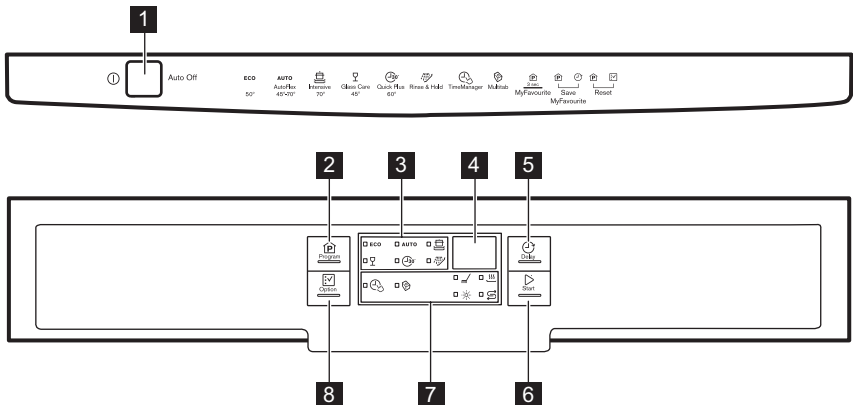







- 1** Be/ki gomb

- 2** Program gomb
- 3** Programkijelzők
- 4** Kijelző
- 5** Delay gomb



- 6** Start gomb
- 7** Visszajelzők
- 8** Option gomb

4.1 Visszajelzők

Visszajelzők	Megnevezés
	Mosogatási fázis. Akkor világít, amikor a készülék mosogatási és öblítési fázisban működik.
	Szárítási fázis. Világít, amikor a szárítási fázis működik.
	Multitab visszajelző.
	Só visszajelző. A program működése során ez a visszajelző sohasem világít.
	Öblítőszer visszajelző. A program működése során ez a visszajelző sohasem világít.
	TimeManager visszajelző.

5. PROGRAMOK

Program-	Szennyezettség mértéke Töltet típusa	Programfázisok	Kiegészítő funkciók
ECO 1)	<ul style="list-style-type: none"> • Normál szennyezettség • Edények és evőeszközök 	<ul style="list-style-type: none"> • Előmosogatás • Mosogatás (50 °C) • Öblítés • Szárítás 	<ul style="list-style-type: none"> • TimeManager • Multitab
AUTO 2)	<ul style="list-style-type: none"> • Összes • Edények, evőeszközök, lábasok és fazekak 	<ul style="list-style-type: none"> • Előmosogatás • Mosogatás (45 °C – 70 °C) • Öblítés • Szárítás 	<ul style="list-style-type: none"> • Multitab
 3)	<ul style="list-style-type: none"> • Erős szennyezettség • Edények, evőeszközök, lábasok és fazekak 	<ul style="list-style-type: none"> • Előmosogatás • Mosogatás (70 °C) • Öblítés • Szárítás 	<ul style="list-style-type: none"> • TimeManager • Multitab

Program-	Szennyezettség mértéke Töltet típusa	Programfázisok	Kiegészítő funkciók
	<ul style="list-style-type: none"> • Normál vagy enyhe szennyeződés • Kényes cserép- és üvegedények 	<ul style="list-style-type: none"> • Mosogatás (45 °C) • Öblítés • Szárítás 	<ul style="list-style-type: none"> • Multitab
 4)	<ul style="list-style-type: none"> • Friss szennyezettség • Edények és evőeszközök 	<ul style="list-style-type: none"> • Mosogatás (60 °C) • Öblítés 	<ul style="list-style-type: none"> • Multitab
 5)	<ul style="list-style-type: none"> • Összes 	<ul style="list-style-type: none"> • Előmosogatás 	

1) Ezzel a programmal a leghatékonyabb víz- és energiafogyasztás mellett mosogathatja el a normál mértékben szennyezett edényeket és evőeszközöket. (Ezt a programot használják tesztprogramként a bevizsgáló intézetek.)





2) A készülék érzékeli a kosarakba helyezett edények mennyiségét és szennyezettségét. Automatikusan beállítja a szükséges hőmérsékletet és a vízmennyiséget, az energiafogyasztást és a program időtartamát.

3) A jobb higiéniai eredmény elérése érdekében, e program magas hőmérsékletű öblítési fázist alkalmaz. Az öblítési fázis során a hőmérséklet 70 °C-on marad legalább 10 percig.

4) Ezzel a programmal frissen szennyezett edényeket mosogathat el. Rövid idő alatt is kiváló eredményt nyújt.

5) Ezzel a programmal gyorsan leöblítheti az edényeket, hogy eltávolítsa az ételmaradékokat, és megakadályozza a kellemetlen szagok kialakulását. Ehhez a programhoz ne használjon mosogatószert.

5.1 Fogyasztási értékek

Program ¹⁾	Víz (l)	Energiafogyasztás (kWh)	Időtartam (perc)
ECO	10.2	0.932	225
AUTO	7 - 14	0.6 - 1.4	40 - 150
	12.5 - 14.5	1.4 - 1.6	154 - 164
	12 - 14	0.7 - 0.9	75 - 85
 30'	10	0.9	30
 5)	4	0.1	14

1) A víz nyomása és hőmérséklete, a hálózati feszültség ingadozásai, a funkciók és az edények mennyisége módosíthatja az értékeket.

5.2 Tájékoztató a bevizsgáló intézetek számára

A bevizsgálás elvégzéséhez szükséges összes információ megszerzéséhez küldjön egy e-mailt a következő címre:

info.test@dishwasher-production.com

Jegyezze fel az adattáblán található termékszámot (PNC).

6. BEÁLLÍTÁSOK

6.1 Programválasztás üzemmód és felhasználói üzemmód

Amikor a készülék programválasztás üzemmódban van, beállíthatja a megfelelő programot, és beléphet a felhasználói üzemmódba.

Felhasználói üzemmódban az alábbi beállítások módosíthatók:

- A vízlágyító szintjének beállítása a vízkeménységnek megfelelően.
- A program futásának végét jelző hangjelzés be- vagy kikapcsolása.
- Az öblítőszer-adagoló kikapcsolása, amikor a Multitab kiegészítő funkciót öblítőszer nélkül szeretné használni.
- Az öblítőszer szintjének beállítása az előírt adagolásnak megfelelően.

Ezeket a beállításokat a készülék a következő módosításig tárolja.

A programválasztás üzemmód beállítása

A készülék programválasztás üzemmódban van, ha a program **ECO**

jelzőfénye világít, és a kijelzőn a program időtartama látható.

A készülék bekapcsoláskor általában programválasztás üzemmódban van. Ha azonban mégsem ez történik, a programválasztás üzemmódot az alábbi módon lehet beállítani:

Nyomja meg és tartsa lenyomva egyszerre a **Program** és a **Option** gombot, míg a készülék programválasztás üzemmódba nem lép.

6.2 A vízlágyító

A vízlágyító a vezetékes vízben található ásványi anyagok eltávolítására szolgál, amelyek hátrányosan befolyásolják a mosogató eredményességét, valamint rongálnak a készüléket.

Annál keményebb a víz, minél többet tartalmaz ezekből az ásványi anyagokból. A vízkeménységet különböző mértékegységekkel mérik.

A vízlágyítót a lakóhelyén jellemző vízkeménységhez kell beállítani. A víz keménységét illetően a helyi vízművektől kaphat tájékoztatást. A jó mosogatósi eredmény eléréséhez fontos a vízlágyító szintjének pontos beállítása.

Vízkeménység

Német fok (°dH)	Francia fok (°fH)	mmol/l	Clarke fok	Vízlágyító szintje
47 - 50	84 - 90	8.4 - 9.0	58 - 63	10
43 - 46	76 - 83	7.6 - 8.3	53 - 57	9
37 - 42	65 - 75	6.5 - 7.5	46 - 52	8
29 - 36	51 - 64	5.1 - 6.4	36 - 45	7
23 - 28	40 - 50	4.0 - 5.0	28 - 35	6





Német fok (°dH)	Francia fok (°fH)	mmol/l	Clarke fok	Vízlágyító szintje
19 - 22	33 - 39	3.3 - 3.9	23 - 27	5 1)
15 - 18	26 - 32	2.6 - 3.2	18 - 22	4
11 - 14	19 - 25	1.9 - 2.5	13 - 17	3
4 - 10	7 - 18	0.7 - 1.8	5 - 12	2
<4	<7	<0.7	< 5	1 2)

1) Gyári beállítás.

2) Ezen a szinten ne használjon sót.

A vízlágyító szintjének beállítása

A készüléknek programválasztó üzemmódban kell lennie.

- A felhasználói üzemmódba lépéshez egyszerre nyomja meg és tartsa lenyomva a(z) **Delay** és a(z) **Start** gombokat, amíg a(z) **ECO**, **AUTO**,  és  visszajelzők villogni nem kezdenek, és a kijelző üressé nem válik.
- Nyomja meg a(z) **Program** gombot.
 - A(z) **AUTO**,  és  visszajelzők kialszanak.
 - A **ECO** visszajelző továbbra is villog.
 - A kijelző az aktuális beállítást mutatja: pl.: **5 L** = 5. szint.
- Többször nyomja meg a **Program** gombot a beállítás módosításához.
- A beállítás megerősítéséhez nyomja meg a be/ki gombot.

6.3 Öblítőszer-adagoló

Az öblítőszer lehetővé teszi, hogy az edények folt- és csíkmentesen száradjanak.

Az öblítőszer adagolása a forró vizes öblítési fázis alatt automatikusan történik.





Az öblítőszer adagolási mennyisége az 1. szint (legkisebb mennyiség) és 6. szint (legnagyobb mennyiség) között állítható be. A 0. szint kikapcsolja az öblítőszer-

adagolót; ekkor nem történik öblítőszer-adagolás.

Gyári beállítás: 4. szint

Az öblítőszer szintjének beállítása

A készüléknek programválasztó üzemmódban kell lennie.

- A felhasználói üzemmódba lépéshez egyszerre nyomja meg és tartsa lenyomva a(z) **Delay** és a(z) **Start** gombokat, amíg a(z) **ECO**, **AUTO**,  és  visszajelzők villogni nem kezdenek, és a kijelző üressé nem válik.
- Nyomja meg a(z) **Delay** gombot.
 - A(z) **ECO**, **AUTO** és  visszajelzők kialszanak.
 - A  visszajelző továbbra is villog.
 - A kijelző az aktuális beállítást mutatja: pl.: **4A** = 4. szint.
 - Az öblítőszer szintje 0A és 6A között helyezkedhet el.
 - 0. szint = nincs öblítőszer-adagolás.
- Többször nyomja meg a **Delay** gombot a beállítás módosításához.
- A beállítás megerősítéséhez nyomja meg a be/ki gombot.









6.4 Az öblítőszer és a kombinált mosogatószer-tabletták használata

Ha bekapcsolja a Multitab kiegészítő funkciót, az öblítőszer-adagoló folytatja az öblítőszer adagolását. Azonban van lehetőség az öblítőszer-adagoló kikapcsolására. Ebben az esetben előfordulhat, hogy a szárítási eredmény nem lesz kielégítő.

Amikor az öblítőszer-adagoló ki van kapcsolva, az öblítőszer-visszajelző sohasem világít.

Hogyan kapcsoljuk ki az öblítőszer-adagolót?

A készüléknek programválasztó üzemmódban kell lennie.

1. A felhasználói üzemmódba lépéshez egyszerre nyomja meg és tartsa lenyomva a **Delay** és a **Start** gombokat, amíg a **ECO**, **AUTO**,  és  visszajelzők villogni nem kezdenek, és a kijelző üressé nem válik.
 2. Nyomja meg a **Option** gombot.
 - A(z) **ECO**,  és  visszajelzők kialszanak.
 - A **AUTO** visszajelző továbbra is villog.
 - A kijelző az aktuális beállítást mutatja:   = öblítőszer-adagoló bekapcsolva.
 3. A beállítás módosításához nyomja meg a **Option** gombot.   = öblítőszer-adagoló kikapcsolva.
- Az öblítőszer visszajelző kialszik.
4. A beállítás megerősítéséhez nyomja meg a be/ki gombot.

6.5 Hangjelzések









Hangjelzések hallhatók, ha a készülék meghibásodik. Nincs lehetőség ezen hangjelzések kikapcsolására.

Amikor a program lejár, szintén egy hangjelzés hallható. Alapértelmezésben ez a hangjelzés ki van kapcsolva,

azonban van lehetőség a bekapcsolására.

A program futásának végét jelző hangjelzés bekapcsolása

A készüléknek programválasztó üzemmódban kell lennie.

1. A felhasználói üzemmódba lépéshez egyszerre nyomja meg és tartsa lenyomva a(z) **Delay** és a(z) **Start** gombokat, amíg a(z) **ECO**, **AUTO**,  és  visszajelzők villogni nem kezdenek, és a kijelző üressé nem válik.
 2. Nyomja meg a(z) **Start** gombot.
 - A(z) **ECO**, **AUTO** és  visszajelzők kialszanak.
 - A  visszajelző továbbra is villog.
 - A kijelző az aktuális beállítást mutatja:   = Hangjelzés ki.
 3. A beállítás módosításához nyomja meg a(z) **Start** gombot.
-   = Hangjelzés be.
4. A beállítás megerősítéséhez nyomja meg a be/ki gombot.

6.6 MyFavourite

Ezzel a funkcióval beállíthatja és mentheti a gyakrabban használt programot.

Csak 1 programot tárolhat. Az új beállítás törli a korábbi beállítást.

A MyFavourite program mentése

1. Válassza ki a memóriába mentendő programot
- A hozzá tartozó kiegészítő funkciókat is beállíthatja a programmal együtt.
2. Egyszerre nyomja meg, és tartsa lenyomva a **Program** és a **Delay** gombokat, amíg a program és a kiegészítő funkciók visszajelzői néhány másodpercig villogni nem kezdenek.

A MyFavourite program beállítása

Nyomja meg, és tartsa lenyomva a **Program** gombot addig, amíg a

7. KIEGÉSZÍTŐ FUNKCIÓK



Egy program elindítása előtt mindig kapcsolja be a megfelelő kiegészítő funkciókat. A kiegészítő funkciókat a program működése közben nem lehet be- vagy kikapcsolni.



Nem minden kiegészítő funkció kombinálható egymással. Ha egymással nem kombinálható kiegészítő funkciókat választ, a készülék automatikusan kikapcsol egy vagy több funkciót. Csak az aktív kiegészítő funkciók visszajelzője világít.

7.1 Multitab

Az öblítőszer, mosogatószer, regeneráló só és más adalékanyagokat együttesen tartalmazó tabletták használata esetén kapcsolja be ezt a kiegészítő funkciót. A tabletták egyéb tisztító- vagy öblítőszerkeket is tartalmazhatnak.

Ez a kiegészítő funkció leállítja a só betöltését. A só visszajelző nem kezd világítani.

A kiegészítő funkció bekapcsolásakor a program időtartama meghosszabbodik, hogy a tisztítás és a szárítás még eredményesebb legyen a mosogatószer-tabletták használatakor.

A Multitab nem állandó kiegészítő funkció, és minden ciklusnál be kell állítani.

8. AZ ELSŐ HASZNÁLAT ELŐTT

1. Ellenőrizze, hogy a vízlágyító aktuális szintje megfelel-e a

MyFavourite programhoz és kiegészítő funkciókhoz tartozó visszajelzők nem kezdenek világítani.

A kijelzőn a program időtartama látható.

A(z)Multitab funkció bekapcsolása

Addig tartsa nyomva a(z) **Option**

gombot, amíg a  visszajelző világítani nem kezd.

7.2 TimeManager

Ez a funkció növeli a víz nyomását és hőmérsékletét. A mosogatási és szárítási fázisok rövidebbek.

A program teljes időtartama körülbelül 50%-kal csökken.

A mosogatás eredményessége megegyezik a normál időtartamú program eredményességével. A szárítás eredményessége csökkenhet.

A(z)TimeManager funkció bekapcsolása

Addig tartsa nyomva a(z) **Option**

gombot, amíg a  visszajelző világítani nem kezd.

Amennyiben a kiegészítő funkció nem alkalmazható a programhoz, a hozzá tartozó visszajelző nem kezd el világítani, vagy néhány másodpercig gyorsan villog, majd elalszik.

A kijelző a program frissített időtartamát mutatja.

használt víz keménységének. Amennyiben nem, állítsa be a vízlágyító szintjét.

2. Töltse fel sótartályt.
3. Töltse fel az öblítőszer-adagolót.
4. Nyissa ki a vízcsapot.
5. A készülékben levő gyártási maradványok eltávolításához indítson el egy mosogatóprogramot. Ne használjon mosogatószert, és ne töltsen meg a kosarakat.

Miután elindít egy programot, a készüléknek kb. 5 percre van szüksége ahhoz, hogy a vízlágyítóban lévő műgyantát regenerálja. Ekkor úgy tűnhet, hogy a készülék nem működik megfelelően. A mosási fázis csak akkor kezdődik meg, amikor a fenti művelet véget ér. Ez a művelet sor rendszeres időközönként ismétlődik.

8.1 Sótartály



FIGYELMEZTETÉS!

Csak mosogatógépez készült, speciális só használjon.

A só a vízlágyítóban a gyanta regenerálására, valamint a napi használat során a megfelelő mosogató eredmény biztosítására szolgál.

A sótartály feltöltése

1. Csavarja le a sótartály kupakját az óramutató járásával ellenkező irányba.
2. Öntsön 1 liter vizet a sótartályba (csak az első alkalommal).
3. Töltse fel a sótartályt regeneráló sóval.

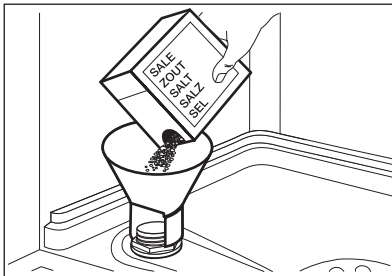

4. Távolítsa el a sótartály nyílása körül lévő sót.

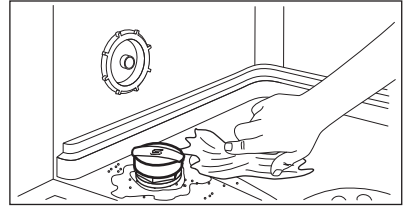

5. Csavarja vissza a kupakot az óramutató járásával megegyező irányban a sótartály bezárásához.



Víz és só juthat ki a töltés során a sótartályból. Korrózióveszély. Ennek megakadályozására, a sótartály feltöltése után indítson el egy programot.

8.2 Hogyan töltsük fel az öblítőszer-adagolót?

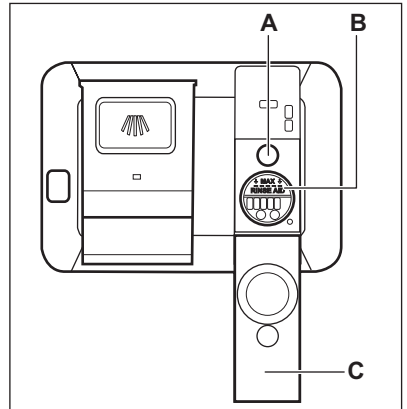

FIGYELMEZTETÉS!

Csak mosogatógépekhez készített öblítőszer használjon.

1. Nyissa fel a fedelet (C).
2. Az öblítőszer-adagolót (B) a „MAX” jelzésig töltsen fel öblítőszerrel.
3. A kiömlött öblítőszer nedvszívó törőkendővel távolítsa el, hogy a mosogatóprogram alatt megakadályozza a túlzott habképződést.

4. Zárja le a fedelet. Ellenőrizze, hogy a fedél reteszelődik-e a helyén.



Töltse fel az öblítőszer-adagolót, amikor a visszajelző (A) világos lesz.

9. NAPI HASZNÁLAT

1. Nyissa ki a vízcsapot.
2. A készülék bekapcsolásához nyomja meg a be/ki gombot. Győződjön meg arról, hogy a készülék felhasználói üzemmódban van-e.
 - Ha világít a só visszajelző, akkor tölts fel a sótartályt.
 - Ha világít az öblítőszer-adagoló visszajelző, akkor tölts fel az öblítőszer-adagolót.
3. Pakolja meg megfelelően a kosarakat.
4. Tölts be a mosogatószert. Ha kombinált mosogatószer-tablettákat használ, akkor aktiválja a Multitab kiegészítő funkciót.
5. Állítsa be és indítsa el a töltet típusának és a szennyeződés mértékének megfelelő programot.

9.1 A mosogatószer használata

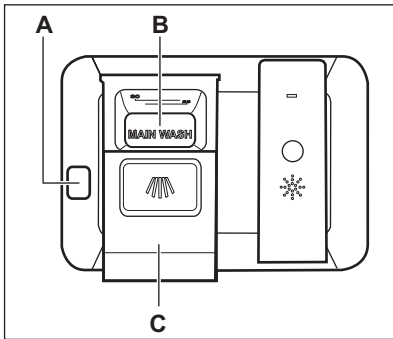

FIGYELMEZTETÉS!

Csak mosogatógéphez készült, speciális mosogatószert használjon.

1. A kioldó gomb megnyomásával (A) nyissa ki a fedelet (C).
2. Tegye a mosogatószert por vagy tableta formájában az adagolóba (B).
3. Ha előmosogatási fázissal rendelkező mosogatóprogramot

használ, tegyen egy kevés mosogatószert a készülék ajtajának belsejébe.

4. Zárja le a fedelet. Ellenőrizze, hogy a fedél reteszelődik-e a helyén.

9.2 Program kiválasztása és elindítása

Az Auto Off funkció

Ha a készülék nem végez tevékenységet, akkor az energiafogyasztás csökkentése érdekében ez a funkció automatikusan kikapcsolja a készüléket.

A funkció az alábbiak esetén lép működésbe:

- A program befejezése után 5 perccel.
- 5 perccel azután, ha a program nem indult el.

A program indítása

1. A készülék bekapcsolásához nyomja meg a be/ki gombot. Győződjön meg arról, hogy a készülék programválasztás üzemmódban van.
2. Csukja be a készülék ajtaját.
3. Annyiszor nyomja meg a **Program** gombot, amíg meg nem jelenik a beállítandó program kijelzése.
 - Ha a MyFavourite programot szeretné beállítani, nyomja meg és tartsa nyomva a **Program** gombot, míg a MyFavourite beállítás meg nem jelenik.

A kijelző a program időtartamát mutatja.

4. Állítsa be a megfelelő funkciókat.
5. Nyomja meg a **Start** gombot a program elindításához.
 - A fázisjelző fény világítani kezd.
 - Megkezdődik a program időtartamának visszaszámlálása 1 perces lépésekben.

Egy program késleltetett indítással való indítása

1. Állítson be egy programot.
 2. Annyiszor nyomja meg a **Delay** gombot, amíg a beállítani kívánt késleltetés meg nem jelenik a kijelzőn (1 és 24 óra között).
- A kiválasztott program jelzőfénye villog.
3. Nyomja meg a **Start** gombot a visszaszámlálás elindításához.
 - A kiválasztott program jelzőfénye folyamatosan világítani kezd.
 - Elkezdődik a visszaszámlálás.
 - 24 óra és 11 óra közötti hátralévő időnél a visszaszámlálás 1 órás lépésekben csökken.
 - 10 óra és 1 óra közötti hátralévő időnél a visszaszámlálás 1 perces lépésekben csökken.

Amikor a visszaszámlálás befejeződött, automatikusan megkezdődik a program végrehajtása.

Ajtónyitás a készülék működése alatt

Ha kinyitja az ajtót egy program futása közben, a készülék leáll. Amikor ismét becsukja az ajtót, a visszaszámlálás a megszakitási ponttól folytatódik.



Ha a szárítási fázis alatt 30 másodpercnél hosszabb időre kinyitja az ajtót, az éppen futó program kikapcsol.

Visszaszámlálás alatt a késleltetett indítás leállítás

Ha törli a késleltetett indítást, ismét be kell állítania a programot és a funkciókat.

Nyomja meg és tartsa lenyomva egyszerre a **Program** és a **Option** gombot, míg a készülék programválasztás üzemmódba nem lép.

A program törlése

Nyomja meg és tartsa lenyomva egyszerre a **Program** és a **Option** gombot, míg a készülék programválasztás üzemmódba nem lép. Egy új mosogatóprogram elindítása előtt ellenőrizze, hogy van-e mosogatószer a mosogatószer-adagolóban.

Amikor a program véget ért

Amikor a program befejeződött, a kijelző:00 értéket mutat. Nem világítanak a fázisjelző fények.

Minden gomb inaktív a be/ki gomb kivételével.

1. A készülék kikapcsolásához nyomja meg a be/ki gombot, vagy várja meg, hogy az Auto Off funkció automatikusan kikapcsolja a készüléket.
Ha azAuto Off funkció bekapcsolása előtt kinyitja az ajtót, akkor automatikusan leáll a készülék.
2. Zárja el a vízcsapot.

10. HASZNOS TANÁCSOK ÉS JAVASLATOK

10.1 Általános

Az alábbi ötletek optimális tisztítási és szárítási eredményt biztosítanak a napi használat során, valamint segítséget nyújtanak a környezet megővésében.

- Távolítsa el a nagyobb ételmaradványokat az edényekről.
- Az edényeket ne öblítse le kézzel előzetesen. Ha szükséges, használja az előmosogatósi programot (ha van), vagy válasszon előmosogatósi

fázissal rendelkező mosogatóprogramot.

- Mindig használja ki a kosarak teljes területét.
- A készülékbe való bepakolásakor ügyeljen arra, hogy a mosogatókar fűvókáiból kilépő víz teljesen elérhesse és lemoshassa az edényeket. Ügyeljen arra, hogy az edények ne érjenek egymáshoz, illetve ne fedjék le egymást.

- A mosogatószert, öblítőszert és sót használhatja különállóan, vagy használjon kombinált mosogatószer-tablettákat (pl.: „3 az 1-ben”, „4 az 1-ben”, „Mind az 1-ben”). Kövesse a csomagoláson feltüntetett utasításokat.
- Válassza ki a töltet típusának és a szennyeződés mértékének megfelelő programot. Az ECO programmal a leghatékonyabb víz- és energiafogyasztás mellett mosogathatja el a normál mértékben szennyezett edényeket és evőeszközöket.

10.2 Só, öblítőszert és mosogatószert használata

- Kizárólag sót, öblítőszert és mosogatószert használjon a mosogatógépből. Egyéb termékek károsodást okozhatnak a készülékben.
- A kombinált mosogatószer-tabletták általában 21 °dH vízkeménységhez alkalmasak. Az olyan környéken, ahol a vízkeménység túllépi ezt a határértéket, öblítőszert és sót is kell használni a kombinált mosogatószer-tabletták mellett. Azonban az olyan környéken, ahol a víz kemény vagy nagyon kemény, javasoljuk a különálló mosogatószert (további funkciókkal nem rendelkező por, gél, tabletták), öblítőszert és sót használatát az optimális tisztítási és szárítási eredmény eléréséhez.
- Ha kombinált mosogatószer-tablettákat használ, akkor választhatja a Multitab kiegészítő funkciót (ha rendelkezésre áll). Ez a kiegészítő funkció növeli a tisztítás és a szárítás eredményességét a kombinált mosogatószer-tabletták használatakor.
- Rövid programok során nem oldódnak fel teljesen a mosogatószer-tabletták. A mosogatószert maradványok edényeken való lerakódásának megakadályozására hosszú programoknál használja a tablettákat.
- Ne használjon a szükségesnél több mosogatószert. További információkért olvassa el a

mosogatószert csomagolásán található útmutatásokat.

10.3 Mit tegyek, ha szeretném abbahagyni a kombinált mosogatószer-tabletták használatát?

Külön mosogatószert, só és öblítőszert használatának megkezdése előtt végezze el az alábbi lépéseket:

1. Állítsa be a legmagasabb szintet a vízlágyítóban.
2. Ellenőrizze, hogy tele van-e a sótartály és az öblítőszert-adagoló.
3. Indítsa el a legrövidebb programot, mely öblítési fázist tartalmaz. Ne használjon mosogatószert, és ne töltse meg a kosarakat.
4. A program lefutása után állítsa be a vízlágyítót a lakhelyén levő vízkeménységnek megfelelően.
5. Állítsa be az adagolt öblítőszert mennyiségét.

10.4 A kosarak megtöltése

- Csak mosogatógépből tehető darabok mosogatószert használja a készüléket.
- Ne tegyen fából, szaruból, alumíniumból, önből és rézből készült darabokat a készülékbe.
- Ne helyezzen a készülékbe vizet felszívó darabokat (szivacsot, rongyot).
- Távolítsa el a nagyobb ételmaradványokat az edényekről.
- Áztassa fel az edényekre égett ételt.
- Az üregek tárgyakat (pl. csészék, poharak és lábasok) nyílásukkal lefele tegye be.
- Ellenőrizze, hogy a poharak nem érnek-e más poharakhoz.
- Az evőeszközöket és a kisebb tárgyakat helyezze az evőeszközkosárba.
- A könnyű darabokat helyezze a felső kosárba. Ügyeljen arra, hogy az eszközök ne mozdulhassanak el.
- A mosogatóprogram elindítása előtt győződjön meg arról, hogy a szórókar szabadon mozoghat.

10.5 Egy program indítása előtt

A következőket ellenőrizze:

- A szűrők tiszták és megfelelően vannak elhelyezve.
- Szoros a sótartály kupakjának rögzítése.
- Nem tömődtek el a szórókarok.
- Van regeneráló só és öblítőszer (ha nem kombinált mosogatószer-tablettákat használ).
- Megfelelő az edények elhelyezése a kosarakban.
- A kiválasztott program megfelel a töltet típusának és a szennyeződés mértékének.

- Megfelelő mennyiségű mosogatószer használ.

10.6 A kosarak kipakolása

1. Hagyja lehűlni az edényeket, mielőtt kipakolná a készülékből. A forró edények könnyebben megsérülnek.
2. Először az alsó kosarat, majd a felső kosarat ürítse ki.



Miután a program véget ért, víz maradhat a készülék oldalfalain és ajtaján.

11. ÁPOLÁS ÉS TISZTÍTÁS



VIGYÁZAT!

Karbantartás előtt kapcsolja ki a készüléket, és húzza ki a hálózati csatlakozódugót a csatlakozóaljzatból.



Az elszennyeződött szűrők és az eltömődött szórókarok rontják a mosogatás eredményességét. Rendszeresen ellenőrizze, és szükség esetén tisztítsa meg azokat.

11.1 A szűrők tisztítása

A szűrőrendszer 3 részegységből áll.

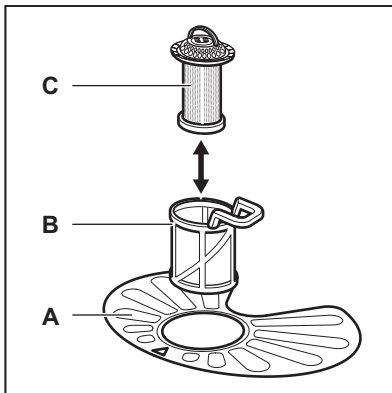

1. Az óramutató járásával ellentétesen fordítsa el a (B) szűrőt, és vegye ki.

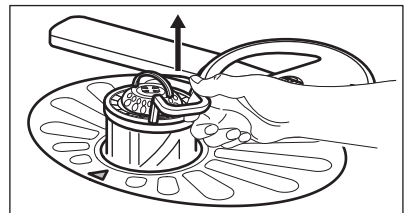
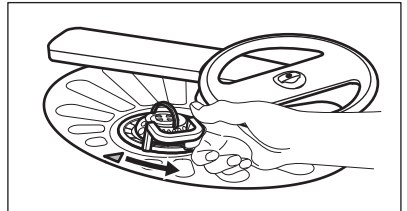

2. Húzza ki a (C) szűrőt a (B) szűrőből.
3. Vegye ki a lapos szűrőt (A).

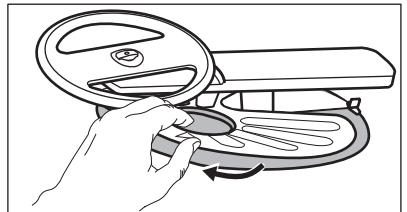

4. Vízrel tisztítsa meg a szűrőket.

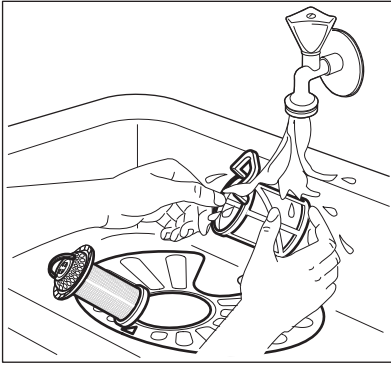

5. Győződjön meg arról, hogy nincs ételmaradvány vagy egyéb szennyeződés a vízgűjtőben vagy annak széle körül.
6. Tegye vissza a lapos szűrőt (A) a helyére. Ügyeljen arra, hogy megfelelően helyezkedjen el a két vezetősín alatt.

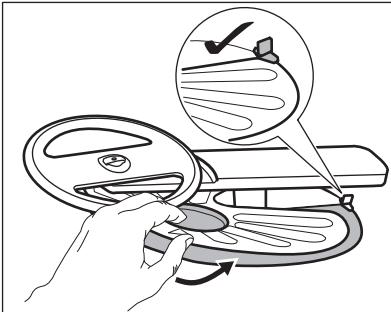

7. Szerelje vissza a szűrőket (B) és (C).
8. Tegye vissza a szűrőt (B) a lapos szűrőbe (A). Az óramutató járásával megegyező irányban forgassa, amíg nem rögzül.

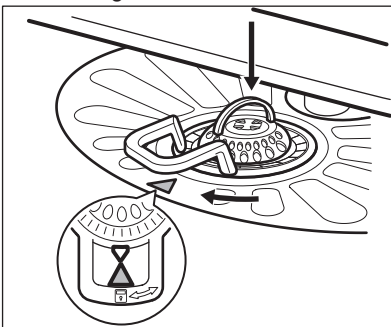

FIGYELMEZTETÉS!

A szűrők helytelen pozíciója nem kielégítő mosogatási eredményt okoz, és a készüléket is károsítja.

11.2 A szűrőkarok tisztítása

Ne szerelje ki a szűrőkarokat. Ha a szűrőkarok furatai eltömődnének, a szennyeződés megmaradó részét egy hegyes végű tárggyal távolítsa el.

11.3 Külső tisztítás

- A készüléket puha, nedves ruhával tisztítsa.
- Csak semleges tisztítószerrel használjon.
- Ne használjon súrolószert, súrolószivacsot vagy oldószereket.

11.4 Belső tisztítás

- Egy puha, nedves ronggyal gondosan tisztítsa meg a készüléket, beleértve az ajtó gumi tömítését.
- Amennyiben rendszeresen rövid időtartamú programokat használ, ezek zsír- és vízkőlerakódásokat okozhatnak a készülék belsejében. Ennek megakadályozása érdekében azt javasoljuk, hogy legalább 2 havonta futtasson le egy hosszú időtartamú mosogatóprogramot.

12. HIBAELHÁRÍTÁS

A készülék nem indul el, vagy működés közben leáll. Mielőtt a márkaszervizhez fordul, győződjön meg arról, hogy saját maga képes-e a hiba elhárítására a táblázatban található információk segítségével.

Bizonyos meghibásodások esetén a kijelzőn egy riasztási kód látható.

Meghibásodás és riasztási kód	Lehetséges megoldás
Nem lehet bekapcsolni a készüléket.	<ul style="list-style-type: none"> • Ügyeljen arra, hogy a villásdugó be legyen dugva a hálózati aljzatba. • Ellenőrizze, hogy nem oldott-e ki valamelyik biztosíték a biztosítékdozban.
A program nem indul el.	<ul style="list-style-type: none"> • Ellenőrizze, hogy a készülék ajtaja be van-e csukva. • Nyomja meg a(z) Start gombot. • Ha késleltetett indítás van beállítva, törölje azt, vagy várja meg a visszaszámlálás befejeződését. • A készülék megkezdte a gyanta regenerálását a vízlágyítóban. A művelet időtartama kb. 5 perc.
A készülék nem tölt be vizet. A kijelzőn <i>10</i> jelenik meg.	<ul style="list-style-type: none"> • Ellenőrizze, hogy nyitva van-e a vízcsap. • Ellenőrizze, hogy a hálózati víznyomás nem túl alacsony-e. Ezzel kapcsolatban kérjen tájékoztatást a helyi vízműtől. • Ellenőrizze, hogy a vízcsap nincs-e eltömődve. • Ellenőrizze, hogy a vízbefolyó-tömlőben található szűrő nincs-e eltömődve. • Ellenőrizze, hogy a vízbefolyó-tömlő nincs-e megcsavarodva vagy megtörve.
A készülék nem engedi ki a vizet. A kijelzőn <i>20</i> jelenik meg.	<ul style="list-style-type: none"> • Ellenőrizze, hogy a szifon nincs-e eltömődve. • Ellenőrizze, hogy a kifolyócső nincs-e megcsavarodva vagy megtörve.
A kifolyásgátló bekapcsolt. A kijelzőn <i>30</i> jelenik meg.	<ul style="list-style-type: none"> • Zárja el a vízcsapot, és forduljon a márkaszervizhez.

Miután ellenőrizte a készüléket, kapcsolja azt ki, majd kapcsolja be újra. Ha a probléma ismét jelentkezik, akkor forduljon a márkaszervizhez.

A táblázatban nem található riasztási kódokkal kapcsolatban forduljon a márkaszervizhez.

12.1 A mosogatás és a szárítás eredménye nem kielégítő

Jelenség	Lehetséges megoldás
Fehéres csíkok vagy kékes réteg látható a poharakon és edényeken.	<ul style="list-style-type: none"> Túl nagy volt az adagolt öblítőszer mennyisége. Állítsa alacsonyabb helyzetbe az öblítőszer fordítókart. Túl sok volt a mosogatószer.
Szennyeződések és cseppnyomok vannak a poharakon és edényeken.	<ul style="list-style-type: none"> Nem elegendő az adagolt öblítőszer mennyisége. Állítsa magasabb helyzetbe az öblítőszer fordítókart. Lehet, hogy az öblítőszer minősége az oka.
Nedvesek az edények.	<ul style="list-style-type: none"> Nem szerepel szárítási fázis a programban, vagy alacsony a szárítási fázis hőmérséklete. Az öblítőszer-adagoló üres. Lehet, hogy az öblítőszer minősége az oka. Lehet, hogy a kombinált mosogatószer-tabletták minősége az oka. Próbálkozzon másik márkával, vagy töltsse fel az öblítőszer-adagolót, és kombinált mosogatószer-tablettákkal együtt használja az öblítőszer-t.



A lehetséges okok megismerésére nézze meg a „**HASZNOS TANÁCSOK ÉS JAVASLATOK**” című fejezetet.

13. MŰSZAKI INFORMÁCIÓK

Méretek	Szélesség / magasság / mélység (mm)	596 / 850 / 610
Elektromos csatlakoztatás ¹⁾	Feszültség (V)	220-240
	Frekvencia (Hz)	50
Hálózati víznyomás	Min. / max. bar (MPa)	0.5 (0.05) / 8 (0.8)
Vízellátás	Hidegvíz vagy melegvíz ²⁾	maximum 60 °C
Kapacitás	Teríték	13
Energiafogyasztás	Bekapcsolva hagyva (W)	0.99
Energiafogyasztás	Kikapcsolt állapotban (W)	0.10

¹⁾ A további értékeket lásd az adattáblán.

²⁾ Ha a melegvíz alternatív energiaforrásból származik (pl. napelemek, szélenergia), akkor az energiafogyasztás csökkentése érdekében használja a melegvíz-vezetékét.

14. KÖRNYEZETVÉDELMI TUDNIVALÓK

 jelzéssel ellátott anyagok újrahasznosíthatóak. Újrahasznosításhoz tegye a megfelelő konténerekbe a csomagolást. Járuljon hozzá környezetünk és egészségünk védelméhez, és hasznosítsa újra az elektromos és elektronikus hulladékot. A

 tiltó szimbólummal ellátott készüléket ne dobja a háztartási hulladék közé. Juttassa el a készüléket a helyi újrahasznosító telepre, vagy lépjen kapcsolatba a hulladékkezelésért felelős hivatallal.

САДРЖАЈ

1. ИНФОРМАЦИЈЕ О БЕЗБЕДНОСТИ.....	44
2. УПУТСТВА О БЕЗБЕДНОСТИ.....	45
3. ОПИС ПРОИЗВОДА.....	47
4. КОМАНДНА ТАБЛА	47
5. ПРОГРАМИ.....	48
6. ПОДЕШАВАЊА.....	50
7. ОПЦИЈЕ.....	53
8. ПРЕ ПРВЕ УПОТРЕБЕ.....	53
9. СВАКОДНЕВНА УПОТРЕБА.....	54
10. КОРИСНИ САВЕТИ.....	56
11. НЕГА И ЧИШЋЕЊЕ.....	58
12. РЕШАВАЊЕ ПРОБЛЕМА.....	60
13. ТЕХНИЧКЕ ИНФОРМАЦИЈЕ.....	61

МИ МИСЛИМО НА ВАС

Хвала вам што сте купили Electrolux уређај. Одабрали сте производ који са собом носи више деценија професионалног искуства и иновација. Генијалан и модеран, дизајниран је имајући у виду вас. Према томе, сваки пут када га користите можете бити сигурни да ћете добити одличне резултате . Добро дошли у Electrolux.

Посетите наш веб сајт на адреси:



Обезбедите савете у вези са коришћењем, брошуре, решења за проблеме, информације о сервисирању:

www.electrolux.com



Региструјте свој производ ради боље услуге:

www.registerelectrolux.com



Купите додатни прибор, потрошни материјал и оригиналне резервне делове за свој уређај:

www.electrolux.com/shop

БРИГА О КОРИСНИКУ И СЕРВИСИРАЊЕ

Препоручујемо вам да користите оригиналне резервне делове.

Приликом обраћања сервисној служби, проверите да ли поседујете следеће податке: Модел, број производа (PNC), серијски број.

Информације се могу наћи на плочици са техничким карактеристикама.



Упозорење/опрез - упутства о безбедности



Опште информације и савети



Информације о заштити животне средине

Задржано право измена.

1. ⚠ ИНФОРМАЦИЈЕ О БЕЗБЕДНОСТИ

Пре инсталације и коришћења уређаја, пажљиво прочитајте приложено упутство. Произвођач није одговоран уколико услед неправилне инсталације и употребе уређаја дође до повреда и квара. Чувајте упутство за употребу поред уређаја ради даљих подешавања.

1.1 Опште мере безбедности

- Овај уређај је намењен за коришћење у домаћинствима и сличним окружењима, као што су:
 - куће на фармама; кухиње за особље у продавницама, канцеларијама и другим радним окружењима;
 - од стране клијената у хотелима, мотелима, пансионима и другим окружењима стационарног типа;
- Не мењајте спецификацију овог уређаја.
- Радни притисак воде (минимум и максимум) мора бити између 0.5 (0.05) / 8 (0.8) бара (Мра)
- Поштујте максималан број од 13 места подешавања.
- Уколико је кабл за напајање оштећен, њега мора да замени произвођач, одговарајући Овлашћени сервисни центар или лица сличне квалификације, како би се избегла опасност.
- Ножеве и прибор за јело са оштрим врховима ставите у корпу за прибор за јело са врховима окренутим надоле или хоризонтално положеним.
- Немојте оставити врата уређаја отвореним без надзора како неко не би пао на њих.
- Пре чишћења искључите уређај и извуците кабл за напајање из струје.
- Не користите млаз воде или пару за чишћење уређаја.

- Уређај треба да се повеже на довод воде помоћу новог приложеног црева. Старо црево се не сме поново користити.

1.2 Безбедност деце и осетљивих особа

- Овај уређај могу да користе деца старија од 8 година и особе са смањеним физичким, чулним или менталним способностима, као и особе којима недостају искуство и знање, уколико им се обезбеди надзор или им се дају упутства у вези са употребом уређаја на безбедан начин и уколико схватају могуће опасности.
- Немојте дозволити деци да се играју уређајем.
- Све врсте детерџената држите ван домашаја деце.
- Децу и кућне љубимце држите подаље од уређаја док су врата отворена.
- Чишћење и одржавање не треба да обављају деца, уколико нису под надзором.

2. УПУТСТВА О БЕЗБЕДНОСТИ

2.1 Инсталација

- Уклоните сву амбалажу.
- Немојте да инсталирате или користите оштећен уређај.
- Немојте инсталирати или користити уређај на местима на којима је температура нижа од 0 °С.
- Придржавајте се упутства за инсталацију које сте добили уз уређај.

2.2 Прикључивање струје



УПОЗОРЕЊЕ!

Постоји ризик од пожара и електричног удара.

- Уређај мора да буде земљен.
- Уверите се да информације о напону и струји на плочици са техничким карактеристикама одговарају параметрима електричне мреже. Уколико то није случај, обратите се електричару.
- Користите искључиво правилно инсталирану утичницу, отпорну на ударце.
- Не користите адаптере за вишеструке утикаче и продужне каблове.
- Проверите да нисте оштетили главно напајање и кабл за напајање. Уколико струјни кабл треба да се замени, то треба да обави наш овлашћени сервисни центар.
- Прикључите главни кабл за напајање на мрежну утичницу тек на крају инсталације. Водите рачуна да постоји приступ мрежној утичници након инсталације.
- Не вуците кабл за напајање како бисте искључили уређај. Кабл искључите тако што ћете извући утикач из утичнице.
- Овај уређај је усклађен са директивама Европске уније.
- Само за Велику Британију и Ирску. Уређај има мрежни утикач од 13 ампера. Ако је потребно да се

промени осигурач за утичницу, користити осигурач од 13 ампера ASTA (BS 1362).

2.3 Прикључивање воде

- Водите рачуна да не оштетите црева за довод воде.
- Пре него што повежете уређај на нове цеви или цеви које се нису дуго користиле, пустите да вода истече док не буде чиста.
- Када по први пут користите уређај, проверите да негде не цури.
- Црево за довод воде има сигурносни вентил и облогу унутрашњег црева за напајање.

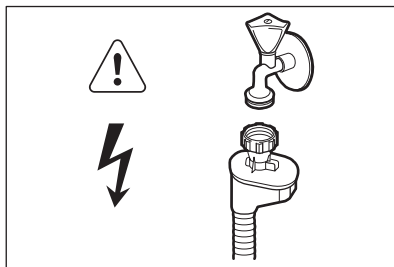

УПОЗОРЕЊЕ!

Опасност од електричног напона.

- Уколико је црево за довод воде оштећено, одмах искључите кабл за напајање из утичнице. Обратите се Овлашћеном сервисном центру

да бисте заменили црево за довод воде.

2.4 Употреба

- Немојте седати нити стајати на отворена врата.
- ДETERџЕНТИ за машину за прање посуђа су опасни. Поштујте упутства о безбедности са паковања детерџента.
- Немојте да пијете нити да се играте водом у уређају.
- Не уклањајте посуђе из уређаја пре него што се програм заврши. На посуђу може да буде детерџента.
- Уређај може да испусти врелу пару ако отворите врата док је програм у току.
- Запаљиве материје или предмете натопљене запаљивим материјама немојте стављати унутар и поред уређаја или на њега.

2.5 Одлагање



УПОЗОРЕЊЕ!

Постоји могућност од повређивања или гушења.

- Одвојте кабл за напајање уређаја од мрежног напајања.
- Одсеците кабл за напајање и баците га у смеће.
- Уклоните ручицу од врата да бисте спречили да се деца и кућни љубимци затворе у уређају.

3. ОПИС ПРОИЗВОДА

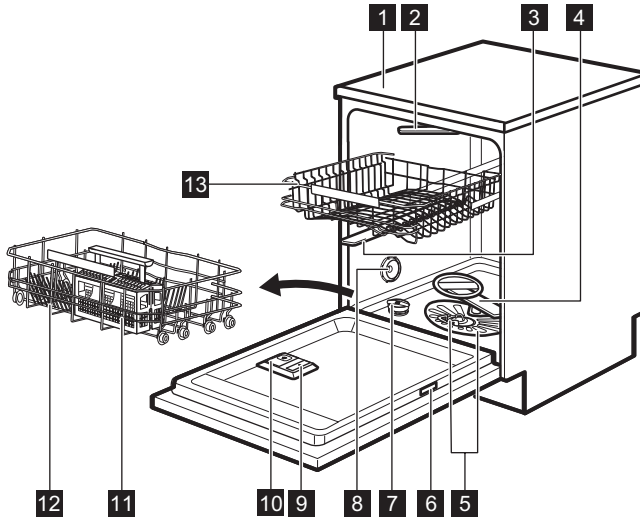





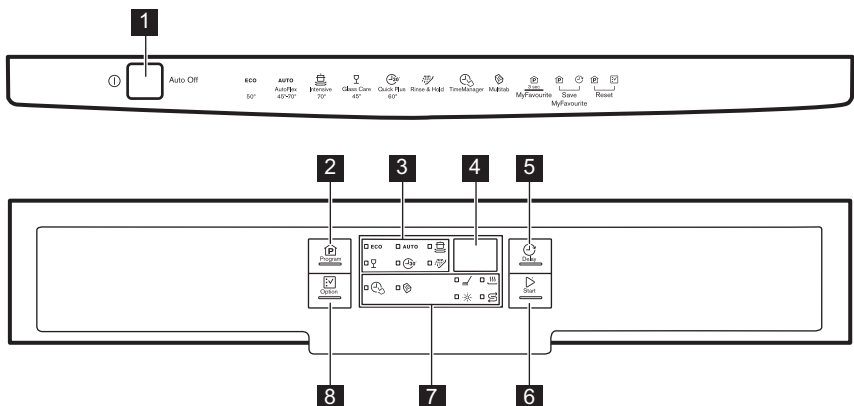

- | | |
|--|--|
| 1 Радна површина | 8 Отвор за ваздух |
| 2 Горњи крак са млазницама | 9 Дозатор за средство за испирање |
| 3 Горња дршка са прскалицама | 10 Дозатор детерџента |
| 4 Доња дршка са прскалицама | 11 Корпа за прибор за јело |
| 5 Филтери | 12 Доња корпа |
| 6 Плочица са техничким карактеристикама | 13 Горња корпа |
| 7 Посуда за со | |

4. КОМАНДНА ТАБЛА







- | | |
|--|------------------------------|
| 1 Дугме за укључивање/
искључивање | 5 Дугме Delay |
| 2 Дугме Program | 6 Дугме Start |
| 3 Индикатори програма | 7 Индикатори |
| 4 Дисплеј | 8 Дугме Option |

4.1 Индикатори

Индикатор	Опис
	Фаза прања. Укључује се када је активна фаза прања и фаза испирања.
	Фаза сушења. Укључује се када је фаза сушења активна.
	Multitab индикатор.
	Индикатор за со. Увек је искључен док је програм активан.
	Индикатор средства за испирање. Увек је искључен док је програм активан.
	Индикатор TimeManager (уштеда времена).

5. ПРОГРАМИ

Програм	Степен запрљаности Врста пуњења	Фазе програма	Опције
ECO 1)	<ul style="list-style-type: none"> Нормалан степен запрљаности Посуђе и прибор за јело 	<ul style="list-style-type: none"> Претпрање Прање 50 °C Испирања Сушење 	<ul style="list-style-type: none"> TimeManager Multitab
AUTO 2)	<ul style="list-style-type: none"> Све Посуђе, прибор за јело, шерпе и тигањи 	<ul style="list-style-type: none"> Претпрање Прање од 45 °C до 70 °C Испирања Сушење 	<ul style="list-style-type: none"> Multitab
 3)	<ul style="list-style-type: none"> Висок степен запрљаности Посуђе, прибор за јело, шерпе и тигањи 	<ul style="list-style-type: none"> Претпрање Прање 70 °C Испирања Сушење 	<ul style="list-style-type: none"> TimeManager Multitab

Програм	Степен запрљаности Врста пуњења	Фазе програма	Опције
	<ul style="list-style-type: none"> Нормалан или мали степен запрљаности Осетљиви судови и стаклени предмети 	<ul style="list-style-type: none"> Прање 45 °C Испирања Сушење 	<ul style="list-style-type: none"> Multitab
 4)	<ul style="list-style-type: none"> Свежа запрљаност Посуђе и прибор за јело 	<ul style="list-style-type: none"> Прање 60 °C Испирања 	<ul style="list-style-type: none"> Multitab
 5)	<ul style="list-style-type: none"> Све 	<ul style="list-style-type: none"> Претпрање 	

1) Овим програмом постижете најефикаснију потрошњу воде и струје приликом прања посуђа и прибора за јело који су умерено запрљани. (Ово је стандардни програм за институте за тестирање).





2) Уређај препознаје степен запрљаности и количину судова у корпама. Он аутоматски подешава температуру и количину воде, потрошњу електричне енергије и трајање програма.

3) Овај програм има фазу повећане температуре испирања за боље резултате прања. Током фазе испирања, температура остаје на 70 °C у трајању од најмање 10 минута.

4) Са овим програмом можете опрати свеже запрљано посуђе. Овај програм даје добре резултате прања за кратко време.

5) Са овим програмом можете брзо да исперете посуђе и тиме спречите да се остаци хране задрже на посуђу и да се непријатни мириси шире из уређаја. За овај програм не користите детерџент.

5.1 Вредности потрошње

Програм ¹⁾	Вода (л)	Енергија (kWh)	Трајање (мин.)
ECO	10.2	0.932	225
AUTO	7 - 14	0.6 - 1.4	40 - 150
	12.5 - 14.5	1.4 - 1.6	154 - 164
	12 - 14	0.7 - 0.9	75 - 85
	10	0.9	30
	4	0.1	14

1) Притисак и температура воде, промене у напону, опције и количина посуђа могу да доведу до промене ових вредности.

5.2 Информације за институте за тестирање

За све потребне информације у вези са учинком током тестирања, пошаљите мејл на:

info.test@dishwasher-production.com

Запишите број производа (PNC) који се налази на плочици са техничким карактеристикама.

6. ПОДЕШАВАЊА

6.1 Режим избора програма и кориснички режим

Када се уређај налази у режиму избора програма, можете подесити програм и прећи у кориснички режим.

У корисничком режиму могу бити промењена следећа подешавања:

- Ниво омекшивача воде према тврдоћи воде.
- Активирање или деактивирање звучног сигнала за крај програма.
- Деактивирање дозатора за средство за испирање када желите да користите опцију Multitab без средства за испирање.
- Ниво средства за испирање према потребној дози.

Ова подешавања ће бити сачувана све док их поново не промените.

Како се подешава режим избора програма

Уређај је у режиму избора програма када је индикатор програма **ECO**

укључен и екран приказује трајање програма.

Када активирате уређај, он је обично у режиму избора програма. Ако се ово, међутим, не догоди, можете да подесите режим избора програма на следећи начин:

Притисните и држите истовремено **Program** и **Option** док је уређај у режиму за избор програма.

6.2 Омекшивач воде

Омекшивач воде уклања минерале из воде, који би имали штетно дејство на резултате прања и на сам уређај.

Што је већи садржај минерала, то је вода тврђа. Тврдоћа воде се мери еквивалентном скалом.

Омекшивач воде треба применити према тврдоћи воде у вашем крају. Ваш локални снабдевач водом може да вас саветује у вези са тврдоћом воде у вашем крају. Важно је да се подеси тачан ниво омекшивача воде да би се обезбедили добри резултати прања.

Тврдоћа воде

Немачки степени (°dH)	Француски степени (°fH)	mmol/l	Енглески степени (Clarke)	Ниво омекшивача воде
47 - 50	84 - 90	8.4 - 9.0	58 - 63	10
43 - 46	76 - 83	7.6 - 8.3	53 - 57	9
37 - 42	65 - 75	6.5 - 7.5	46 - 52	8
29 - 36	51 - 64	5.1 - 6.4	36 - 45	7
23 - 28	40 - 50	4.0 - 5.0	28 - 35	6
19 - 22	33 - 39	3.3 - 3.9	23 - 27	5 1)





Немачки степени (°dH)	Француски степени (°fH)	mmol/l	Енглески степени (Clarke)	Ниво омекшивача воде
15 - 18	26 - 32	2.6 - 3.2	18 - 22	4
11 - 14	19 - 25	1.9 - 2.5	13 - 17	3
4 - 10	7 - 18	0.7 - 1.8	5 - 12	2
<4	<7	<0.7	< 5	1 2)

1) Фабричко подешавање.

2) Не користите со на овом нивоу.

Како се подешава ниво омекшивача воде

Уређај мора да буде у режиму избора програма.

1. Да бисте ушли у кориснички режим, истовремено притисните и задржите дугмад **Delay** и **Start** док индикатори **ECO**, **AUTO**,  и  не почну да трепере и дисплеј не буде празан.
2. Притисните **Program** (програм).
 - Индикатори **AUTO**,  и  се искључују.
 - Индикатор **ECO** и даље трепери.
 - Дисплеј показује тренутно подешавање: на пример **5 L =** ниво 5.
3. Узастопно притискајте **Program** да бисте променили подешавање.
4. Притисните дугме за укључивање/искључивање да бисте потврдили подешавање.

6.3 Дозатор за средство за испирање

Средство за испирање помаже да се посуђе осуши тако да на њему не остану пруге и мрље.

Средство за испирање се аутоматски испушта за време фазе врућег испирања.





Можете подесити количину испушеног средства за испирање

између нивоа 1 (минимална количина) и нивоа 6 (максимална количина). Ниво 0 ће деактивирати дозатор средства за испирање и оно се више неће испуштати.

Фабричко подешавање: ниво 4.

Како да подесите ниво средства за испирање

Уређај мора да буде у режиму избора програма.

1. Да бисте ушли у кориснички режим, истовремено притисните и задржите дугмад **Delay** и **Start** док индикатори **ECO**, **AUTO**,  и  не почну да трепере и на дисплеју се не приказује ништа.
2. Притисните **Delay** (одлагање).
 - Индикатори **ECO**, **AUTO** и  се искључују.
 - Индикатор  и даље трепери.
 - Дисплеј показује тренутно подешавање: на пример **4A =** ниво 4.
 - Нивои средства за испирање се крећу од 0A до 6A.
 - Ниво 0 = средство за испирање није ослобођено.
3. Узастопно притискајте **Delay** да бисте променили подешавање.
4. Притисните дугме за укључивање/искључивање да бисте потврдили подешавање.





6.4 Употреба средства за испирање и више таблета

Када активирате опцију Multitab, дозатор за средство за испирање наставља да ослобађа средство за испирање. Међутим, можете да деактивирате дозатор за средство за испирање. У том случају, резултати суђења можда неће бити задовољавајући.

Када је дозатор за средство за испирање деактивиран, индикатор средства за испирање је увек искључен.

Како да деактивирате дозатор за средство за испирање

Уређај мора да буде у режиму избора програма.

1. Да бисте ушли у кориснички режим, истовремено притисните и задржите дугмад **Delay** и **Start** док индикатори **ECO**, **AUTO**,  и  не почну да трепере и дисплеј не буде празан.
2. Притисните **Option** (опција).
 - Индикатори **ECO**,  и  се искључују.
 - Индикатор **AUTO** и даље трепери.
 - Дисплеј показује тренутно подешавање: $! d$ = дозатор за средство за испирање је активиран.
3. Притисните **Option** да бисте променили подешавање. $0 d$ = дозатор за средство за испирање је деактивиран.

Индикатор средства за испирање се гаси.

4. Притисните дугме за укључивање/искључивање да бисте потврдили подешавање.





6.5 Звучни сигнали

Звучни сигнали се чују када се појави квар на уређају. Ове звучне сигнале није могуће деактивирати.

Постоји, такође, звучни сигнал који се чује приликом завршетка програма. Подразумевано је овај сигнал искључен, али га је могуће активирати.

Како да активирате звучни сигнал за крај програма

Уређај мора да буде у режиму избора програма.

1. Да бисте ушли у кориснички режим, истовремено притисните и задржите дугмад **Delay** и **Start** док индикатори **ECO**, **AUTO**,  и  не почну да трепере и дисплеј не буде празан.
2. Притисните **Start**
 - Индикатори **ECO**, **AUTO** и  се искључују.
 - Индикатор  и даље трепери.
 - Дисплеј показује тренутно подешавање: $0 b$ = Звучни сигнал искључен.
3. Притисните **Start** да бисте променили подешавање. $! b$ = Звучни сигнал укључен.
4. Притисните дугме за укључивање/искључивање да бисте потврдили подешавање.

6.6 MyFavourite

Помоћу ове опције можете да подесите и меморишете програм који чешће користите.

Можете сачувати само 1 програм. Ново подешавање поништава претходно.

Како да сачувате програм MyFavourite

1. Подесите програм који желите да меморишете
Такође, можете да подесите опције заједно са програмом.
2. Притисните и задржите истовремено **Program** и **Delay** док индикатори програма и опција трепере неколико секунди.

Како се подешава програм MyFavourite

Притисните и задржите **Program** све док не засветле индикатори који се

односе на MyFavourite програм и опције у оквиру тог програма. Дисплеј приказује трајање програма.

7. ОПЦИЈЕ



Жељене опције морају се активирати сваки пут пре покретања програма. Опције није могуће активирати или деактивирати док је програм активан.



Нису све опције компатибилне једна са другом. Ако изаберете некомпатибилне опције, уређај аутоматски искључује једну или више њих. Само индикатори опција које су активне остају укључени.

7.1 Multitab

Када користите више таблета, активирајте ову опцију која интегрише со, средство за испирање и функције детерџента. Оне могу да садрже и друга средства за чишћење и испирање.

Ова опција деактивира ослобађање соли. Индикатор соли се не укључује.

Коришћењем ове опције продужава се трајање програма како би се побољшали резултати чишћења и сушења при употреби више таблета.

Multitab није трајна опција и мора се изабрати при сваком циклусу.

Како да активирате функцију Multitab

Притисните **Option** док се индикатор не укључи.

7.2 TimeManager

Ова опција повећава притисак и температуру воде. Тиме се скраћује трајање фазе прања и фазе сушења.

Укупно трајање програма скраћује се за приближно 50%.

Резултати прања исти су као и при нормалном трајању програма. Резултати сушења могу бити умањени.

Како да активирате функцију TimeManager

Притисните **Option** док се индикатор не укључи.

Ако опција није применљива у програму, одговарајући индикатор се не укључује или трепери брзо неколико секунди и затим се гаси. Екран показује трајање програма.

8. ПРЕ ПРВЕ УПОТРЕБЕ

1. Проверите да ли је тренутни ниво омекшивача воде у складу са тврдоћом воде у вашој области. Ако није, подесите ниво омекшивача воде.
2. Напуните посуду за со.
3. Сипајте средство за испирање у дозатор.
4. Одвртните славину за воду.

5. Започните програм да бисте уклонили било какве остатке обраде који још увек могу бити у уређају. Немојте користити детерџент и немојте препунити корпе.

Када започнете програм, поновно испирање уређаја у омекшивачу воде траје до пет минута. То значи да

уређај не ради. Фаза прања започиње искључиво након што се ова операција заврши. Операција ће се периодично понављати.

8.1 Посуда за со



УПОЗОРЕЊЕ!

Користите искључиво средство за испирање специјално дизајнирано за машине за прање посуђа.

Со се користи за поновно испирање у омекшивачу воде и да обезбеди добре резултате прања у свакодневном коришћењу.

Како се пуни резервоар за со

1. Окрените поклопац посуде за со у смеру супротном од кретања казаљки на сату и извадите га.
2. Ставите 1 литар воде у посуду за со (искључиво први пут).
3. Сипајте со за машинско прање посуђа у посуду за со.

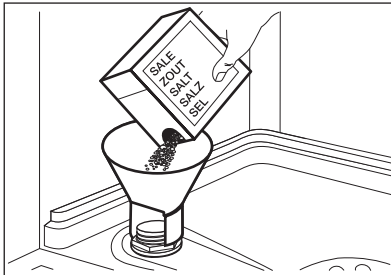

4. Уклоните со која се задржала око отвора посуде за со.

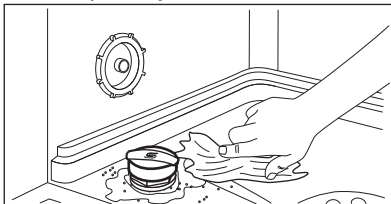

5. Окрените поклопац посуде за со у смеру кретања казаљки на сату да затворите посуду за со.



Вода и со могу да исцуре из посуде за со када је пуните. Постоји опасност од корозије. Да бисте је спречили, након што напуните посуду за со, покрените програм.

8.2 Како да напуните дозатор за средство за испирање

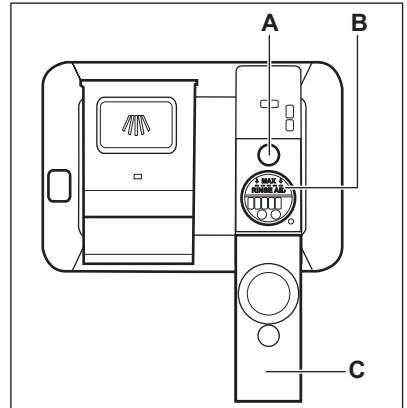

УПОЗОРЕЊЕ!

Користите искључиво средство за испирање специјално дизајнирано за машине за прање посуђа.

1. Отворите поклопац (C).
2. Напуните дозатор за средство за испирање (B) док средство за испирање не достигне обележен ниво „MAX“.
3. Помоћу упијајуће крпе уклоните средство за испирање које сте просули како би се спречило стварање превелике количине пене.
4. Затворите поклопац. Проверите да ли је поклопац зачочен у месту.



Напуните дозатор за средство за испирање када индикатор (A) постане јасан.

9. СВАКОДНЕВНА УПОТРЕБА

1. Одвртите славину за воду.

2. Притисните дугме за укључивање/искључивање да бисте укључили уређај.

Уверите се да се уређај налази у корисничком режиму.

- Уколико је индикатор за со укључен, напуните посуду за со.
- Уколико је индикатор средства за испирање укључен, напуните дозатор средством за испирање.

3. Напуните корпе.
4. Додајте детерџент. Уколико користите мулти таблете, активирајте опцију Multitab.
5. Одаберите и покрените одговарајући програм прања, у зависности од врсте унешеног посуђа и степена задрљаности.

9.1 Коришћење детерџента

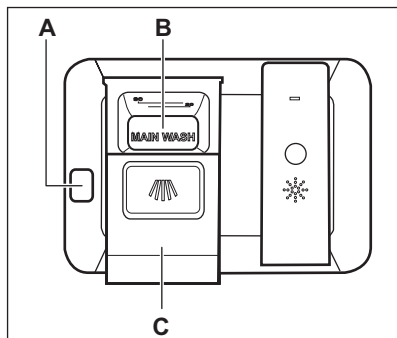

УПОЗОРЕЊЕ!

Користите искључиво детерџент специјално дизајниран за машине за прање посуђа.

1. Притисните дугме за отпуштање (A) да бисте отворили поклопац (C).
2. Ставите детерџент, у праху или таблети, у преграду (B).
3. Уколико програм има фазу претпрања, ставите малу количину детерџента на унутрашњост врата уређаја.
4. Затворите поклопац. Проверите да ли је поклопац зачочен у месту.

9.2 Подешавање и покретање програма

Функција Auto Off

Ова функција смањује потрошњу енергије аутоматским искључивањем уређаја када је ван употребе.

Функција почиње са радом:

- Пет минута после завршетка програма.
- Након пет минута ако програм није започео рад.

Покретање програма

1. Притисните дугме за укључивање/искључивање да бисте активирали уређај. Уверите се да се уређај налази у режиму избора програма.
2. Затворите врата уређаја.
3. Изнова притискајте дугме **Program** док се индикатор програма који желите да изаберете не упали.
 - Ако желите да изаберете MyFavourite програм, притисните и држите **Program** док се MyFavourite подешавања не укључе.

Екран показује трајање програма.

4. Подесите применљиве опције.
5. Притисните дугме **Start** да започнете програм.
 - Индикатор фазе прања се укључује.
 - Трајање програма почиње да опада у интервалима од једног минута.

Покретање програма са одложеном стартом

1. Подесите програм.
2. Притискајте дугме **Delay** док се на дисплеју не прикаже време одлагања старта које желите да подесите (од 1 до 24 сата).

Индикатор изабраног програма трепери.

3. Притисните **Start** да бисте покренули одбројавање.

- Индикатор изабраног програма се пали и има уједначено светло.
- Одбројавање почиње.
 - Од 24 до 11 сати, одбројавање опада у корацима од по једног сата.
 - Од 10 сати до 1 сата, одбројавање опада у корацима од по једног минута.

Када се одбројавање заврши, програм се покреће.

Отварање врата док уређај ради

Ако отворите врата док је неки програм у току, уређај престаје да ради. Када затворите врата, уређај наставља са радом од тренутка када је прекинут.



Ако су врата отворена дуже од 30 секунди током фазе сушења, програм који је у току ће се угасити.

Отказивање одложеног старта док је одбројавање у току

Када откажете одложени старт онда морате поново да подесите програм и опције.

Притисните и држите истовремено **Program** и **Option** док је уређај у режиму за избор програма.

Отказивање програма

Притисните и држите истовремено **Program** и **Option** док је уређај у режиму за избор програма.

Пре него што покренете нови програм, проверите да ли има детерџента у дозатору детерџента.

Крај програма

Када се програм заврши на екрану се приказује 0:00. Индикатори фазе се искључују.

Сва дугмад су неактивна, осим дугмета за укључивање/искључивање.

1. Притисните дугме за укључивање/искључивање или сачекајте да Auto Off функција аутоматски деактивира уређај. Ако отворите врата пре активације функције Auto Off, уређај се аутоматски искључује.
2. Заврните славину за воду.

10. КОРИСНИ САВЕТИ

10.1 Опште

Следећи савети ће обезбедити оптималне резултате чишћења и сушења у свакодневној употреби и, такође, помоћи у заштити животне средине.

- Уклоните веће остатке хране са судова и баците у канту за смеће.
- Немојте претходно испирати судове ручно. По потреби, користите програм претпрања (ако постоји) или изаберите програм са фазом претпрања.
- Увек користите цео простор корпи.

- Када пуните уређај, уверите се да вода ослобођена из крака са млазницама може потпуно да дохвати и опере посуђе. Водите рачуна да се посуђе не додирује или прекрива међусобно.
- Можете користити детерџент за машину за прање посуђа, средство за испирање и со одвојено или можете користити мулти таблете (нпр. „3 у 1“, „4 у 1“, „Све у једном“). Пратите упутства написана на паковању.
- Изаберите програм према типу уноса и степену запрљаности. Са ECO (еко) програмом се постиже

најефикаснија потрошња воде и електричне енергије приликом прања посуђа и прибора за јело који су умерено запрљани.

10.2 Коришћење соли, средства за испирање и детерџента

- Користите искључиво со, средство за испирање и детерџент за машину за прање посуђа. Остали производи могу оштетити уређај.
- Мулти таблете су обично погодне у крајевима у којима је тврдоћа воде до 21°dH. У крајевима у којима је тврдоћа воде изнад ове границе, неопходно је користити средство за испирање уз мулти таблете. Међутим, у крајевима са тврдом и изузетно тврдом водом препоручујемо одвојено коришћење детерџента без додатака (прашак, гел и таблете без додатних функција), средства за испирање и соли за оптималне резултате чишћења и сушења.
- Уколико користите мулти таблете можете изабрати Multitab опцију (ако постоји). Ова опција повећава резултате чишћења и сушења коришћењем мулти таблета.
- Детерџент у виду таблета се не раствара потпуно код програма који кратко трају. Да на кухињском посуђу не буде заосталог детерџента, препоручујемо коришћење таблета са дугим програмима.
- Не употребљавајте више од прописане количине детерџента. Погледајте упутства на паковању детерџента.

10.3 Шта чинити ако желите да прекинете да користите мулти таблете

Пре него што почнете одвојено да користите детерџент, со и средство за испирање урадите следеће:

1. Подесите ниво омекшивача воде.
2. Проверите да ли су посуде за со и средство за испирање пуне.

3. Покрените најкраћи програм који има фазу испирања. Немојте додавати детерџент и немојте препунити корпе.
4. По завршетку програма, подесите омекшивач воде према тврдоћи воде у вашем крају.
5. Подесите количину средства за испирање.

10.4 Пуњење корпи

- Уређај користите искључиво за прање посуђа које се може прати у машини за прање посуђа.
- У уређај немојте стављати посуђе од дрвета, рогова, алуминијума, калаја и бакра.
- Не стављајте у уређај предмете који могу да апсорбују воду (сунђере, кухињске крпе).
- Уклоните веће остатке хране из судова у канту за смеће.
- Размекшајте остатке загореле хране на посуђу.
- Посуђе, као што су шоље, чаше и тигањи, поставите са отвором окренутим надоле.
- Водите рачуна да се чаше не додирују.
- Прибор за јело и мале предмете ставите у корпу за прибор за јело.
- Лагано посуђе ставите у горњу корпу. Проверите да посуђе не може да се помера.
- Проверите да ли крак са млазницама може слободно да се окреће пре покретања програма.

10.5 Пре покретања програма

Проверите следеће:

- Филтери су чисти и правилно су монтирани.
- Поклопац посуде за со је добро затворен.
- Млазнице нису запушене.
- Сипана је со за машину за прање посуђа и средство за испирање (осим ако не користите више таблета).
- Посуђе у корпама је исправно постављено.
- Програм одговара типу уноса и степену запрљаности.

- Користи се одговарајућа количина детерџента.

10.6 Пражњење корпи

1. Оставите да се стоно посуђе охлади пре него што га извадите из уређаја. Врући судови могу лако да се оштете.

2. Прво извадите посуђе из доње корпе, а затим из горње.



На крају програма вода може и даље остати са стране и на вратима уређаја.

11. НЕГА И ЧИШЋЕЊЕ



УПОЗОРЕЊЕ!

Пре одржавања уређаја, искључите га и извуците утикач из зидне утичнице.



Прљави филтери и зачепљени кракови са млазницама утичу лоше на резултате прања. Редовно их проверавајте и, уколико је потребно, очистите их.

11.1 Чишћење филтера

Систем филтера је сачињен из три дела.

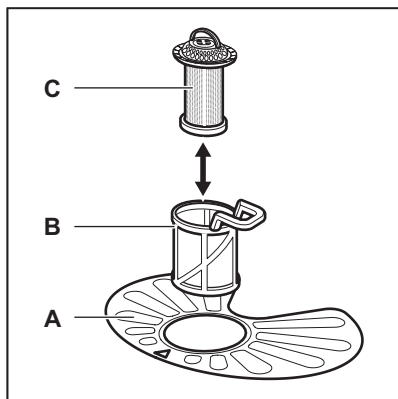

1. Окрените филтер (B) супротно од смера кретања казаљке на сату и извадите га.

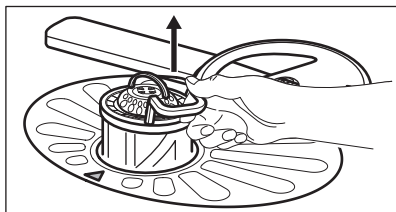
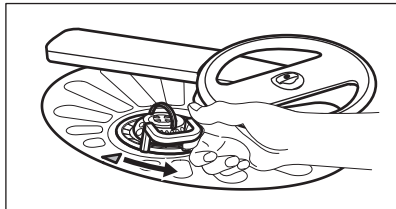

2. Извадите филтер (C) из филтера (B).
3. Уклоните раван филтер (A).

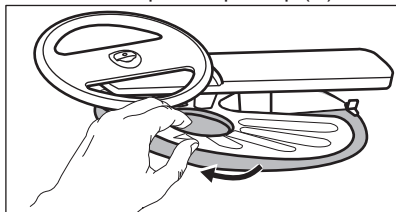

4. Оперите филтере.

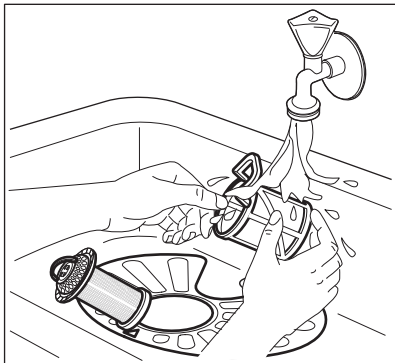

5. Уверите се да нема остатака хране или прљавштине унутар или око ивица корита мотора.
6. Вратите на место раван филтер (А). Уверите се да је исправно постављен унутар две вођице.

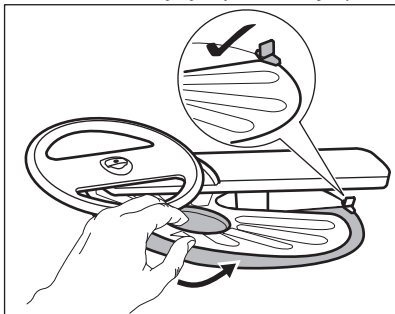

7. Монтирајте филтере (В) и (С).
8. Вратите филтер (В) у раван филтер (А). Окрените га у смеру кретања казаљке на сату док не кликне.

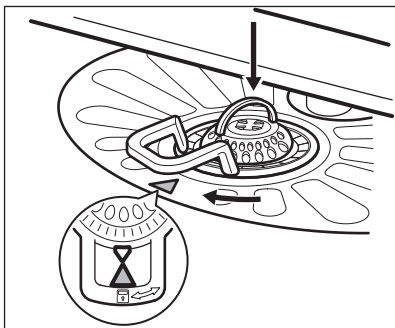

УПОЗОРЕЊЕ!

Неправилан положај филтера може да изазове лоше резултате прања, као и да оштети уређај.

11.2 Чишћење крака са млазницама

Не уклањајте краке са млазницама. Уколико се отвори на крацима са млазницама запуше, уклоните остатке прљавштине помоћу танког шиљатог предмета.

11.3 Спољашње чишћење

- Уређај чистите влажном, меком крпом.
- У ту сврху користите искључиво неутралне детерџенте.
- Немојте да користите абразивне производе, абразивне сунђере или раствараче.

11.4 Унутрашње чишћење

- Пажљиво чистите уређај, укључујући и гумени заптивач врата, меком влажном крпом.
- Уколико редовно користите програме који кратко трају, унутар уређаја може доћи до накупљања масноће и каменца. Да бисте то спречили, препоручујемо вам да барем 2 пута месечно користите програм који дуго траје.

12. РЕШАВАЊЕ ПРОБЛЕМА

Ако уређај неће да се покрене или се зауставља у току рада. Пре него што позовете Овлашћени сервисни центар, проверите да ли можете да решите проблем сами уз помоћ информација из табеле.

Код неких проблема, на екрану се приказује шифра аларма.

Проблем и шифра аларма	Могуће решење
Не можете да активирате уређај.	<ul style="list-style-type: none"> Проверите да ли утикач прикључен на зидну утичницу. Проверите да у кутији са осигурачима није прегорео неки осигурач.
Програм се не покреће.	<ul style="list-style-type: none"> Проверите да ли су врата уређаја затворена. Притисните Start. Ако је подешен одложени старт, откажите одлагање или сачекајте да се заврши одбројавање. Уређај је започео поступак поновног испирања са омекшивачем воде. Трајање поступка је око 5 минута.
Уређај се не пуни водом. На дисплеју се приказује <i>10</i> .	<ul style="list-style-type: none"> Проверите да ли је славина одвртнута. Проверите да притисак воде није исувише низак. За ове информације се обратите локалној надлежној служби водовода. Проверите да славина за воду није запушена. Уверите се да филтер на цреву за довод воде није запушен. Уверите се да доводно црево није увијено или савијено.
Уређај не одводи воду. На дисплеју се приказује <i>20</i> .	<ul style="list-style-type: none"> Проверите да славина на судопери није зачепљена. Проверите да се одводно црево није негде увило или савило.
Уређај за заштиту од поплаве је активираан. На дисплеју се приказује <i>30</i> .	<ul style="list-style-type: none"> Затворите славину за воду и обратите се Овлашћеном сервисном центру.

Након што проверите апарат, искључите га и поново га укључите. Уколико се проблем поново јави, контактирајте Овлашћени сервисни центар.

За проблеме који нису наведени у табели обратите се Овлашћеном сервисном центру.

12.1 Нисте задовољни резултатима прања и сушења

Проблем	Могуће решење
На стаклу и посућу постоје беличасти трагови и плавкасти слојеви	<ul style="list-style-type: none"> Ослобођена је превелика количина средства за испирање. Подесите прекидач средства за испирање на нижи положај. Има превише детерџента.
Постоје флеке и осушене капи воде на чашама и посућу.	<ul style="list-style-type: none"> Ослобођена количина средства за испирање није довољна. Подесите прекидач средства за испирање на виши положај. Узрок томе може да буде квалитет средства за испирање.
Посуће је мокро.	<ul style="list-style-type: none"> Програм нема фазу сушења или има фазу сушења са ниском температуром. Дозатор за средство за испирање је празан. Узрок томе може да буде квалитет средства за испирање. Узрок томе може да буде квалитет мулти таблета. Испробајте неку другу марку или активирајте дозатор средства за испирање и користите средство за испирање заједно са мулти таблетама.



Погледајте одељак „**Савети и напомене**“ за друге могуће узроке.

13. ТЕХНИЧКЕ ИНФОРМАЦИЈЕ



Димензије	Тежина / висина/ дубина (мм)	596 / 850 / 610
Прикључивање струје ¹⁾	Напон (V)	220-240
	Фреквенција (Hz)	50
Притисак воде	Мин./макс. бара (MPa)	0.5 (0.05) / 8 (0.8)
Довод воде	Хладна вода или топла вода ²⁾	највише 60 °C
Капацитет	Подешавања места	13
Потрошња електричне енергије	Режим „Укључено“ (W)	0.99
Потрошња електричне енергије	Режим „Искључено“ (W)	0.10

¹⁾ Погледајте плочицу са техничким карактеристикама за друге вредности.

²⁾ Уколико топла вода долази преко алтернативног извора енергије, (нпр. соларни панели, извори који енергију производе помоћу ветра), користите топлу воду да бисте смањили потрошњу електричне енергије.

14. ЕКОЛОШКА ПИТАЊА

Рециклирајте материјале са симболом

 Паковање одложите у одговарајуће контејнере ради рециклирања. Помозите да се заштити околина и здравље људи и да се рециклира отпад од електричних и електронских уређаја. Не одлажите уређаје означене симболом  заједно са смећем из домаћинства. Вратите овај производ локалном погону за рециклирање или се обратите општинској служби.

