

! [www.electrolux.com/shop](http://www.electrolux.com/shop)

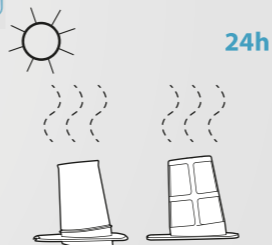

24h

24h

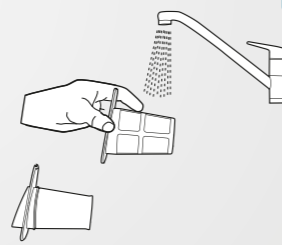
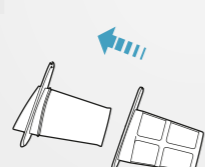
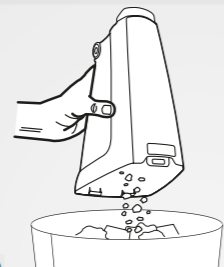
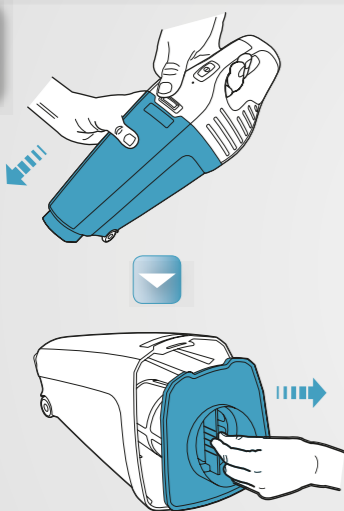
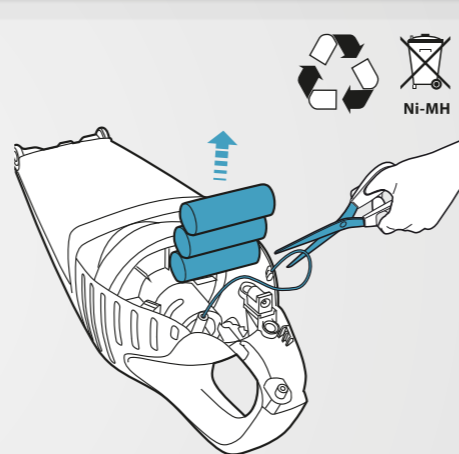
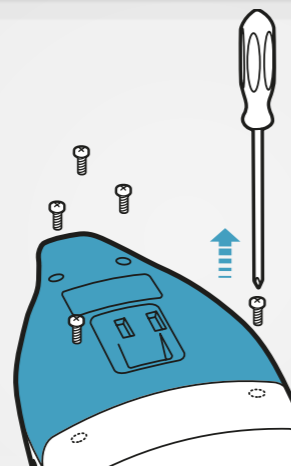
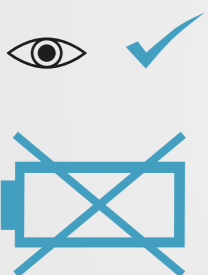

Electrolux

rapido®

ZB5003W

A03622401

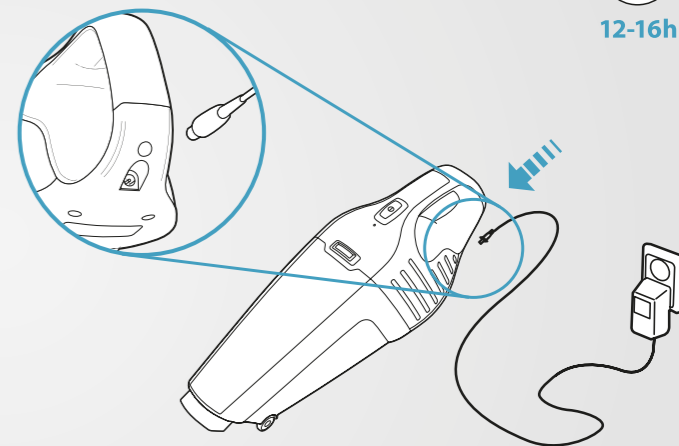
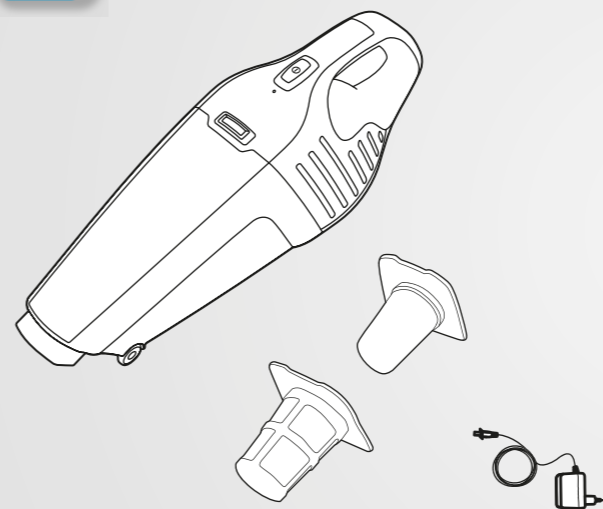

12-16h

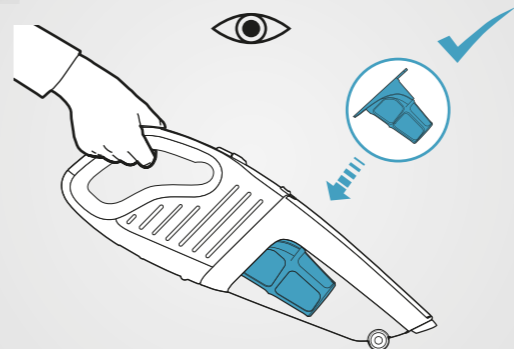

on off

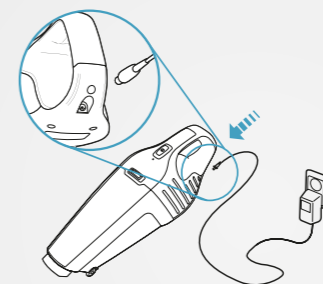
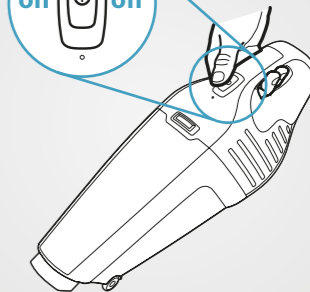

12-16h



### Safety precautions

This appliance can be used by children aged from 8 years and above and persons with reduced physical, sensory or mental capabilities or lack of experience and knowledge if they have been given supervision or instruction concerning use of the appliance in a safe way and understand the hazards involved.

Children should be supervised to ensure that they do not play with the appliance.

Cleaning and maintenance shall not be made by children without supervision.

This vacuum cleaner is for domestic use only.

Make sure the vacuum cleaner is stored in a dry place.

All service or repairs must be carried out by an authorized Electrolux service centre.

Unplug the RAPIDO® from the charger before cleaning or maintaining your RAPIDO®.

Packaging material, e.g. plastic bags should not be accessible to children to avoid suffocation.

Each vacuum cleaner is designed for a specific voltage.

Check that your supply voltage is the same as that stated on the rating plate on the charging adaptor.

Use only the original charging adaptor designed for RAPIDO®.

This warranty does not cover reduction in battery runtime due to battery age or use, as the life of the battery depends upon the amount and nature of use.

### Never use the vacuum cleaner:

- In wet areas.
- Close to flammable gases, etc.
- When the product shows visible signs of damage.
- On sharp objects.
- On hot or cold cinders, lighted cigarette butts, etc.
- On fine dust, for instance from plaster, concrete, flour, hot or cold ashes.
- Do not leave the vacuum cleaner in direct sunlight.
- Avoid exposing the vacuum cleaner to strong heat.
- The battery cells within must not be dismantled, short circuited, placed against a metal surface.
- Never use the vacuum cleaner without its filters.

Using the vacuum cleaner in the above circumstances may cause serious personal injury or damage to the product. Such injury or damage is not covered by the warranty or by Electrolux.



The symbol  on the product or on its packaging indicates that this product may not be treated as household waste. Instead it shall be handed over to the applicable collection point for the recycling of electrical and electronic equipment. By ensuring this product is disposed of correctly, you will help prevent potential negative consequences for the environment and human health, which could otherwise be caused by inappropriate waste handling of this product. For more detailed information about recycling of this product, please contact your local city office, your household waste disposal service or the shop where you purchased the product

### Consignes de sécurité

Cet appareil peut être utilisé par des enfants de plus de 8 ans, ainsi que des personnes dont les capacités physiques, sensorielles et mentales sont réduites ou dont les connaissances et l'expérience sont insuffisantes, à condition d'être surveillés ou d'avoir reçu des instructions concernant l'utilisation sécurisée de l'appareil et de comprendre les risques encourus.

Les enfants doivent être surveillés, pour éviter qu'ils ne jouent avec cet appareil.

Assurez-vous que l'aspirateur est rangé dans un endroit sec.

Toutes les opérations de maintenance et de réparation doivent être effectuées par un service après-vente agréé Electrolux.

Débranchez l'RAPIDO® du chargeur avant de nettoyer ou entretenir votre RAPIDO®.

Tenez les emballages, notamment les sacs en plastique, hors de portée des enfants afin d'éviter tout risque d'étouffement. Chaque aspirateur est conçu pour une tension spécifique. Vérifiez que la tension d'alimentation est la même que celle indiquée sur la plaque signalétique du chargeur.

Utilisez uniquement le chargeur d'origine conçu pour l'RAPIDO®.

La garantie ne couvre pas la réduction de la durée de vie de la batterie en raison de son âge ou de son utilisation, car la durée de vie d'une batterie dépend de la nature et de la fréquence d'utilisation.

### N'utilisez jamais l'aspirateur :

- Dans un environnement humide.
- À proximité de gaz inflammables, etc.
- Lorsque le corps de l'aspirateur est visiblement endommagé.
- Sur des objets pointus.
- Sur des cendres chaudes ou froides, des mégots de cigarettes incandescentes, etc.
- Sur de la poussière fine provenant par exemple de plâtre, de béton, de farine ou de cendres chaudes ou froides.
- Ne laissez jamais l'aspirateur en plein soleil.
- Évitez d'exposer l'aspirateur ou la batterie à une forte chaleur.
- La batterie et les éléments de la batterie ne doivent pas être démontés, court-circuités ni placés contre une surface métallique.
- N'utilisez jamais l'aspirateur sans ses filtres.

L'utilisation de l'aspirateur dans les circonstances décrites ci-dessus peut sérieusement endommager l'appareil ou provoquer de graves blessures physiques. De tels dommages ou blessures ne sont pas couverts par la garantie ni par Electrolux.



Le symbole  sur le produit ou son emballage indique que ce produit ne peut être traité comme déchet ménager. Il doit plutôt être remis au point de ramassage concerné, se chargeant du recyclage du matériel électrique et électronique. En vous assurant que ce produit est éliminé correctement, vous favorisez la prévention des conséquences négatives pour l'environnement et la santé humaine qui, sinon, seraient le résultat d'un traitement inapproprié des déchets de ce produit. Pour obtenir plus de détails sur le recyclage de ce produit, veuillez prendre contact avec le bureau municipal de votre région, votre service d'élimination des déchets ménagers ou le magasin où vous avez acheté le produit.

### Precauciones de seguridad

Este aparato puede ser utilizado por niños de 8 años en adelante y personas cuyas capacidades físicas, sensoriales o mentales estén disminuidas o que carezcan de la experiencia y conocimientos suficientes para manejarlo, siempre que cuenten con las instrucciones o la supervisión sobre el uso del aparato de forma segura y comprendan los riesgos. No permita que los niños jueguen con este aparato. La limpieza y mantenimiento de usuario del aparato no podrán ser realizados por niños sin supervisión.

Se deberá controlar que los niños no jueguen con este electrodoméstico.

La aspiradora está diseñada exclusivamente para uso doméstico.

Asegúrese de guardar la aspiradora en un lugar seco.

Todas las operaciones de servicio o reparación debe realizarlas un centro de asistencia autorizado de Electrolux. Desenchufe RAPIDO® del cargador antes de proceder con su limpieza o mantenimiento.

El material de embalaje, como las bolsas de plástico, no debe dejarse al alcance de los niños para evitar riesgos de asfixia.

Cada aspirador se ha diseñado para una tensión específica. Compruebe que su tensión de alimentación es la misma que aparece en la placa de características del adaptador de carga.

Utilice exclusivamente el adaptador de carga original diseñado para RAPIDO®.

Esta garantía no cubre la reducción de la duración de la batería debido a su uso o desgaste, ya que la vida útil de la misma depende de la cantidad y naturaleza del uso.

### Nunca utilice la aspiradora:

- En áreas húmedas.
- Cerca de gases inflamables, etc.
- Cuando el producto presente signos visibles de daños.
- Con objetos punzantes.
- Con ceniza caliente o fría, cigarrillos encendidos, etc.
- Con polvo fino de yeso, cemento, harina o cenizas calientes o frías.
- No exponga la aspiradora a luz solar directa.
- Evite exponer la aspiradora a calor intenso.
- Las celdas de batería no deben desmontarse, cortocircuitarse ni colocarse contra una superficie de metal.
- No utilice nunca la aspiradora sin los filtros.

El uso de la aspiradora en las circunstancias anteriores puede provocar importantes lesiones o dañar el producto. Estas lesiones o daños no están cubiertos por la garantía ni por Electrolux.



El símbolo  en el producto o en su embalaje indica que este producto no se puede tratar como desperdicios normales del hogar. Este producto se debe entregar al punto de recolección de equipos eléctricos y electrónicos para reciclaje. Al asegurarse de que este producto se desecha correctamente, usted ayudará a evitar posibles consecuencias negativas para el ambiente y la salud pública, lo cual podría ocurrir si este producto no se manipula de forma adecuada. Para obtener información más detallada sobre el reciclaje de este producto, póngase en contacto con la administración de su ciudad, con su servicio de desechos del hogar o con la tienda donde compró el producto.

### Allmänna försiktighetsåtgärder

Denna produkt kan användas av barn över 8 år och personer med reducerad fysisk, sensorisk eller mental förmåga eller som saknar erfarenhet och kunskap, om de får tillsyn eller instruktioner om hur man använder produkten på ett säkert sätt och förstår riskerna. Barn ska inte leka med produkten. Rengöring och användarunderhåll av produkten ska inte utföras av barn utan tillsyn.

Barn måste passas så att de inte leker med apparaten.

Dammsugaren är endast avsedd för hemmabruk.

Dammsugaren måste förvaras på en torr plats.

Servicearbete och reparationer måste utföras av en av Electrolux auktoriserad serviceverkstad.

Koppla ur RAPIDO® från laddaren före rengöring eller underhåll av din RAPIDO®.

För att undvika kvävningsrisk får förpackningsmaterial, som t.ex. plastpåsar, inte förvaras så att barn kan komma åt dem.

Alla dammsugare är konstruerade för en viss spänning.

Kontrollera att matningsspänningen är samma som anges på typskylten på laddningsadaptern.

Använd bara originalladdningsadaptern som utformats för RAPIDO®.

Denna garanti täcker inte minskad batterikapacitet på grund av batteriets ålder eller användning, eftersom batteriets livslängd beror på hur mycket och hur det används.

### Använd inte dammsugaren:

- I våtutrymmen.
- Nära brandfarliga gaser, etc.
- När höljet visar tecken på skador.
- För att dammsuga upp vassa föremål
- På varm eller kall aska, tända cigarettfimpar, etc.
- På fint damm, från t.ex. gips, betong, mjöl, varm eller kall aska.
- Låt inte dammsugaren stå i direkt solljus.
- Undvik att exponera dammsugaren för stark hetta.
- Battericellerna inuti får inte demonteras, kortslutas eller placeras mot en metallyta.
- Använd aldrig dammsugaren utan dess filter.

Om dammsugaren används under ovanstående omständigheter kan produkten få allvarliga skador eller du kan skadas allvarligt. Sådana skador eller personskador omfattas inte av garantin eller Electrolux.



Symbolen  på produkten eller emballaget anger att produkten inte får hanteras som hushållsavfall. Den skall i stället lämnas in på uppsamlingsplats för återvinning av el- och elektronikkomponenter. Genom att säkerställa att produkten hanteras på rätt sätt bidrar du till att förebygga eventuellt negativa miljö- och hälsoeffekter som kan uppstå om produkten kasseras som vanligt avfall. För ytterligare upplysningar om återvinning bör du kontakta lokala myndigheter eller sophämtningstjänst eller affären där du köpte varan.



### Sikkerhetsanvisninger

Dette produktet kan brukes av barn fra 8 år og oppover og personer med reduserte fysiske, sensoriske eller mentale evner eller manglende erfaring og kunnskap dersom de har tilsyn eller får instruksjon i sikker bruk av produktet og forstår hvilke farer som kan inntreffe. Barn skal ikke leke med produktet. Rengjøring og vedlikehold av apparatet skal ikke gjøres av barn med mindre de har tilsyn.

Pass på at barn ikke leker med apparatet.

Støvsugeren skal kun brukes i private husholdninger.

Sørg for at støvsugeren oppbevares på et tørt sted.

Alle reparasjoner skal utføres på et servicesenter som er autorisert av Electrolux.

Koble RAPIDO® fra laderen før rengjøring eller vedlikehold av RAPIDO®.

Emballasje, f.eks. plastposer, skal oppbevares utilgjengelig for barn for å unngå kvelingsfare.

Hver støvsuger er laget for et spesielt spenningsnivå.

Kontroller at nettspenningen er den samme som er angitt på typeskiltet på ladeadapteren.

Bruk bare originale adaptere som er produsert for RAPIDO®.

Denne garantien dekker ikke reduksjon i batteritiden på grunn batteriets alder eller bruk ettersom batteriets levetid avhenger av bruksmengde og -måte.

### Aldri bruk støvsugeren:

- Der det er vått.
- I nærheten av brennbar gass o.l.
- Når produktet viser synlige tegn på skade.
- På skarpe gjenstander.
- På varm eller kald aske, tente sigarettneiper o.l.
- På fint støv, for eksempel fra puss, betong, mel og varm eller kald aske.
- Ikke forlat støvsugeren i direkte sollys.
- Unngå å utsette støvsugeren for sterk varme.
- Battericellene inni må ikke demonteres, kortsluttes eller plasseres mot en metalloverflate.
- Bruk aldri støvsugeren uten filtre.

Bruk av støvsugeren under de ovennevnte omstendighetene kan føre til alvorlig personskade eller skade på produktet. Slik skade dekkes ikke av garantien til Electrolux.

### Turvallisuusohjeet

Vähintään 8 vuotta täyttäneet lapset ja sellaiset henkilöt, joiden fyysiset, sensoriset tai henkiset kyvyt eivät ole tähän riittäviä tai joilla ei ole laitteen tuntemusta tai kokemusta sen käytöstä, saavat käyttää tätä laitetta ainoastaan silloin, kun heidän turvallisuudestaan vastaava henkilö valvoo ja ohjaa heitä käyttämään laitetta turvallisesti ja ymmärtämään sen käyttöön liittyvät vaarat. Lapset eivät saa leikkiä laitteella. Lapset eivät saa suorittaa laitteiden puhdistusta tai huoltoa ilman valvontaa.

Huolehdi, että lapset eivät käytä laitetta leikkikaluna.

Älä koskaan käytä imuria, jos suodattimia ei ole asennettu.

Varmista, että pölynimuria säilytetään kuivassa paikassa.

Ainoastaan valtuutettu Electrolux-huoltopalvelu saa suorittaa kaikki huolto- ja korjaustoimenpiteet.

Irrota RAPIDO® laturista ennen RAPIDO®-laitteen puhdistamista tai ylläpitoa.

Pakkausmateriaalit (esim. muovipussit) tulee pitää lasten ulottumattomissa tukehtumisvaaran välttämiseksi.

Pölynimurit on tarkoitettu tiettyyn jännitteeseen.

Tarkista, että syöttöjännite vastaa laturin sovittimessa olevan arvokilven jännitearvoa.

Käytä ainoastaan alkuperäistä RAPIDO®-imuriin tarkoitettua lataussovittinta.

Tämä takuu ei kata akun käyttöajan vähentymistä akun käyttöiän tai käytön seurauksena, sillä akun käyttöikä riippuu käytön määrästä ja luonteesta.

### Älä koskaan käytä pölynimuria:

- Kosteissa olosuhteissa.
- Syttyvien kaasujen, jne. lähellä.
- Kun tuotteessa on nähtävissä olevia vaurioita.
- Terävien esineiden imuroimiseen
- Kuumaan tai kylmään tuhkaan, sytytettyihin tupakannatsoihin, jne.
- Hienoon pölyyn, esimerkiksi kipsistä, betonista, jauhoista, kuumasta tai kylmästä tuhkasta tulevaan pölyyn.
- Älä jätä pölynimuria suoraan auringonvaloon.
- Älä altista pölynimuria voimakkaalle lämmölle.
- Akkukennoja ei saa purkaa, asettaa oikosulkuun tai metallipinnan päälle.
- Älä koskaan käytä pölynimuria ilman suodattimia.

Jos pölynimuria käytetään yllä mainituissa olosuhteissa, seurauksena voivat olla vakavat henkilövahingot tai laitteen vaurioituminen. Takuu ei kata kyseisiä vahinkoja tai vaurioita eikä Electrolux ota niistä vastuuta.

### Sikkerhedsforanstaltninger

Apparatet kan bruges af børn fra 8 år og opefter samt af personer med nedsat fysisk, sensorisk eller psykisk funktionsevne, eller som mangler den nødvendige erfaring eller viden, hvis de er under opsyn eller er blevet instrueret i at bruge apparatet på en sikker måde samt forstår de medfølgende farer. Børn må ikke lege med apparatet. Rengøring og vedligeholdelse må ikke udføres af børn uden opsyn.

Børn skal holdes under opsyn og må ikke lege med apparatet.

Støvsugeren er kun til husholdningsbrug.

Sørg for, at støvsugeren opbevares på et tørt sted.

Al service eller reparationer må udelukkende udføres af et autoriseret Electrolux servicecenter.

Tag stikket til RAPIDO® ud af opladeren, inden du rengør eller vedligeholde din RAPIDO®.

Emballagemateriale som f.eks. plastikposer må ikke være tilgængelig for børn for at undgå risiko for kvælning.

Hver støvsuger er udformet til en specifik spænding.

Kontrollér, at din spændingsforsyning er den samme som på mærkepladen på ladeadapteren.

Brug kun den originale ladeadapter, som er fremstillet til RAPIDO®.

Denne garanti dækker ikke reduceret driftstid af batteriet forårsaget at aldrig eller brug af batteriet, da batteriets levetid afhænger af mængden og typen af brug.

Denne garanti dækker ikke reduceret driftstid af batteriet forårsaget at aldrig eller brug af batteriet, da batteriets levetid afhænger af mængden og typen af brug.

Denne garanti dækker ikke reduceret driftstid af batteriet forårsaget at aldrig eller brug af batteriet, da batteriets levetid afhænger af mængden og typen af brug.

### Brug aldrig støvsugeren:

- I våde omgivelser.
- I nærheden af brændbare gasser osv.
- Når produktet viser tegn på beskadigelse.
- Til skarpe genstande.
- På varmt eller koldt aske, tændte cigaretskodder osv.
- På fint støv f.eks. fra puds, beton, mel, varmt eller koldt aske.
- Lad ikke støvsugeren stå i direkte sollys.
- Undgå at udsætte støvsugeren for stærk varme.
- Battericellerne i den må ikke skilles ad, kortsluttes, anbringes mod metalflader.
- Brug aldrig støvsugeren uden dens filtre.

Hvis du bruger støvsugeren under ovennævnte forhold, kan det forårsage alvorlig personskade eller skade på produktet. En sådan personskade eller skade dækkes ikke af garantien eller af Electrolux.

### Застереження з техніки безпеки

Діти від 8 років, особи з обмеженими фізичними, сенсорними чи розумовими здібностями й особи без відповідного досвіду та знань можуть користуватися цим приладом лише за умови, що вони перебувають під наглядом або пройшли інструктаж стосовно безпечного користування приладом і розуміють пов'язані ризики. Не дозволяйте дітям гратись із приладом. Не можна доручати чищення або технічне обслуговування приладу дітям без відповідного нагляду.

Слідкуйте за тим, щоб діти не гралися з приладом.

Пилосос призначено виключно для застосування в домашніх умовах.

Зберігайте пилосос у сухому місці.

Для виконання ремонту й технічного обслуговування звертайтеся до уповноваженого сервісного центру Electrolux.

Перед виконанням чищення чи техобслуговування пилосос RAPIDO® необхідно зняти із зарядної станції.

Пильнуйте, щоб упаковка (пластикові пакети тощо) не потрапляла в руки дітям. Небезпека задущення!

Кожна модель пилососа розрахована на певну напругу. Переконайтеся, що напруга в мережі збігається з даними на заводській табличці, яка знаходиться на зарядному адаптері.

Використовуйте тільки оригінальний зарядний адаптер, призначений для пилососа RAPIDO®.

Ця гарантія не розповсюджується на скорочення тривалості роботи від акумулятора, спричинене його старінням чи використанням.

Ця гарантія не розповсюджується на скорочення тривалості роботи від акумулятора, спричинене його старінням чи використанням.

### Не використовуйте пилосос:

- для прибирання у вологих місцях;
- поряд із горючими газами тощо;
- якщо прилад має помітні ознаки пошкодження;
- для прибирання гострих предметів;
- для збирання гарячого або холодного попелу, недопалків тощо;
- для збирання дрібного пилу (наприклад, штукатурка, бетон, борошно, гарячий або холодний попіл).
- Не залишайте пилосос під прямими променями сонця.
- Пильнуйте, щоб пилосос не зазнавав дії надто високих температур.
- Вбудований акумулятор не можна розбирати, ставити на металеву поверхню та закорочувати його контакти.
- Не використовуйте пилосос без фільтрів.

Використання пилососа за наведених вище обставин може призвести до серйозних травм і пошкодження приладу. На такі травми й пошкодження не розповсюджується дія гарантійних та інших зобов'язань компанії Electrolux.

Символ  на продукті eller på emballasjen viser at dette produktet ikke må behandles som husholdningsavfall. Det skal derimot bringes til et mottak for resirkulering av elektrisk og elektronisk utstyr. Ved å sørge for korrekt avhending av apparatet, vil du bidra til å forebygge de negative konsekvenser for miljø og helse som gal håndtering kan medføre. For nærmere informasjon om resirkulering av dette produktet, vennligst kontakt kommunen, renovasjonsselskapet eller forretningen der du anskaffet det.

Symboli  , joka on merkitty tuotteeseen tai sen pakkaukseen, osoittaa, että tätä tuotetta ei saa käsitellä talousjätteenä. Tuote on sen sijaan luovutettava sopivaan sähkö- ja elektroniikkalaitteiden kierrätyksestä huolehtivaan keräyspisteeseen. Tämän tuotteen asianmukaisen hävittämisen varmistamisella autetaan estämään sen mahdolliset ympäristöön ja terveyteen kohdistuvat haittavaikutukset, joita voi aiheutua muussa tapauksessa tämän tuotteen epäasianmukaisesta jäte käsittelystä. Tarkempia tietoja tämän tuotteen kierrättämisestä saa paikallisesta kunnantoinmistosta, talousjätehuoltopalvelusta tai liikkeestä, josta tuote on ostettu.

Symbol  på produktet eller på pakken angiver, at dette produkt ikke må behandles som husholdningsaffald. Det skal i stedet overgives til en affaldsstation for behandling af elektrisk og elektronisk udstyr. Ved at sørge for at dette produkt bliver bortskaffet på den rette måde, hjælper du med til at forebygge eventuelle negative påvirkninger af miljøet og af personers helbred, der ellers kunne forårsages af forkert bortskaffelse af dette produkt. Kontakt det lokale kommune kontor, affaldsselskab eller den forretning, hvor produkt er købt, for yderligere oplysninger om genanvendelse af dette produkt.

Цей  символ на виробі або на його упаковці позначає, що з ним не можна поводитися, як із побутовим сміттям. Замість цього його необхідно повернути до відповідного пункту збору для переробки електричного та електронного обладнання. Забезпечуючи належну переробку цього виробу, Ви допомагаєте попередити потенційні негативні наслідки для навколишнього середовища та здоров'я людини, які могли би виникнути за умов неналежного позбавлення від цього виробу. Щоб отримати детальнішу інформацію стосовно переробки цього виробу, зверніться до свого місцевого офісу, Вашої служби утилізації або до магазину, де Ви придбали цей виріб.

### Güvenlik önlemleri

Bu cihaz, güvenli şekilde kullanımı ve oluşabilecek tehlikeler hakkında talimat, gözetim veya bilgi verilmesi halinde 8 yaş ve üzeri çocuklar ve fiziksel, duymusal veya zihinsel kapasitesi düşük veya bilgi ve deneyimi olmayan kişiler tarafından kullanılabilir. Bu cihaz, çocukların oynayabileceği bir oyuncak değildir. Cihazın temizliği ve kullanıcı bakımı çocuklar tarafından, gözetim altında bulunmadıkları müddetçe, yapılmamalıdır.

Çocukların, gerekli uyarılar yapılarak cihazla kesinlikle oynamaması sağlanmalıdır.

Elektrikli süpürge, yalnızca evde kullanım amaçlıdır.

Elektrikli süpürge'nin kuru bir alanda saklandığından emin olun.

Tüm servis ve onarımlar yetkili Electrolux servis merkezi tarafından yapılmalıdır.

RAPIDO®'nuzu temizlemeden ya da ona bakım yapmadan önce RAPIDO®'yu şarjdan çekin.

Ambalaj malzemeleri, örneğin plastik poşetler boğulma riskine karşı çocukların erişebileceği yerlerden uzak tutulmalıdır.

Her elektrikli süpürge belli bir voltaja göre tasarlanmıştır. Kullanacağınız elektrik voltajının şarj adaptörü üzerindeki bilgi etiketinde belirtilenle aynı olduğunu kontrol edin.

Yalnızca RAPIDO® için tasarlanmış orijinal şarj adaptörünü kullanın.

Bu garanti, pil ömrünün kullanım miktarına ve şekline bağlı olarak faklılık gösterdiği için, pil ömrü ya da kullanımından kaynaklanan pil çalışma süresi azalmalarını kapsamaz.

### Elektrikli süpürgeyi şu koşullarda asla kullanmayın:

- Islak alanlarda.
- Yanıcı gaz vb. yakınlarında.
- Üründe gözle görülür hasar varsa.
- Keskin cisimler üzerinde.
- Kızgın veya sönmüş közler, yanmakta olan sigara izmaritleri gibi öğeler üzerinde.
- Alçı, beton, un sıcak veya soğuk küller gibi ince tozlar üzerinde.
- Elektrikli süpürgeyi doğrudan güneş ışığına maruz kalacak şekilde bırakmayın.
- Elektrikli süpürgeyi yüksek sıcaklığa maruz bırakmayın.
- İçindeki batarya hücresi sökülmemeli, kısa devre yaptırılmamalı, metal bir yüzeye konulmamalıdır.
- Elektrikli süpürgeyi asla filtresiz kullanmayın.

Elektrikli süpürge'nin yukarıdaki koşullarda kullanımı ciddi kişisel yaralanma ya da üründe hasara neden olabilir. Bu tür bir zarar garanti ya da Electrolux tarafından karşılanmaz.

### Drošības pasākumi

Šo ierīci drīkst izmantot bērni no 8 gadu vecuma un cilvēki ar ierobežotām fiziskām, sensorām vai garīgām spējām, vai pieredzes un zināšanu trūkumu atbildīgās personas uzraudzībā vai, ja tie ir apmācīti par ierīces drošu lietošanu un izprot potenciālos riskus. Ar ierīci nedrīkst rotāļties bērni. Bērni nevar veikt ierīces tīrīšanas un apkopes darbus bez uzraudzības.

Uzraugiet, lai mazi bērni nerotaļātos ar ierīci.

Putekļsūcējs paredzēts tikai izmantošanai mājās.

Putekļu sūcējs jāglabā sausā vietā.

Visi apkopes vai remontdarbi jāveic autorizētā Electrolux servisa centrā.

Atvienojiet RAPIDO® ierīci no lādētāja pirms RAPIDO® ierīces tīrīšanas vai apkopes.

Iepakojuma materiāli, t.i. polietilēna maisi, nedrīkst atrasties bērniem pieejamā vietā, lai izvairītos no nosmakšanas.

Katrs putekļu sūcējs paredzēts noteiktam spriegumam.

Pārbaudiet, vai jūsu elektropadeves spriegums ir tāds pats, kāds norādīts uz uzlādēšanas adaptera datu plāksnītes.

Izmantojiet oriģinālo RAPIDO® ierīci paredzēto

uzlādēšanas adapteri.

Šī garantija neattiecas uz akumulatora darbības laika samazināšanos akumulatora vecuma vai lietošanas dēļ, jo akumulatora kalpošanas ilgums ir atkarīgs no tā lietošanas daudzuma vai rakstura.

### Nekad neizmantojiet putekļsūcēju:

- mitrās vietās;
- uzliesmojošas gāzes utt. tuvumā;
- kad tā ierīce ir acimredzami bojāta;
- asu priekšmetu uzsūkšanai;
- uz karstiem vai aukstiem izdedžiem, aizdegtiem cigarešu galiem utt.;
- uz smalkiem putekļiem, piemēram, no apmetuma, betona, miltiem, karstiem vai aukstiem pelniem;
- neatstājiet putekļsūcēju tiešā saules gaismā;
- izvairieties no putekļsūcēja pakļaušanas stipra karstuma iedarbībai;
- akumulatoros esošos elementus nedrīkst izjaukt, nedrīkst veidot īssavienojumu, tie nedrīkst saskarties ar metāla virsmu;
- nekādā gadījumā neizmantojiet putekļu sūcēju bez tā filtriem;

Putekļu sūcēja izmantošana augstāk minētos apstākļos var izraisīt smagas traumas un nodarīt izstrādājumam ievērojamus bojājumus. Electrolux garantija neattiecas uz šādām traumām vai bojājumiem.

### Sicherheitshinweise

Das Gerät kann durch Kinder ab 8 Jahren und Personen mit eingeschränkten physischen, sensorischen oder geistigen Fähigkeiten oder mit mangelnder Erfahrung/mangelndem Wissen benutzt werden, wenn sie durch eine für ihre Sicherheit zuständige Person beaufsichtigt werden oder von dieser Person Anweisungen erhalten, wie das Gerät sicher zu bedienen ist, und welche Gefahren bei nicht ordnungsgemäßer Bedienung bestehen. Kinder dürfen nicht mit dem Gerät spielen. Die Wartung und Reinigung des Geräts darf nicht von Kindern ohne Aufsicht durchgeführt werden.

Der RAPIDO® darf nur von Erwachsenen und ausschließlich für normales Staubsaugen im Haushalt verwendet werden.

Staubsauger immer an einem trockenen Ort aufbewahren.

Alle Wartungs- und Reparaturarbeiten dürfen ausschließlich von einem autorisierten Electrolux-Kundendienst durchgeführt werden.

Kinder müssen beaufsichtigt werden, um zu gewährleisten, dass diese nicht mit dem Gerät spielen.

Dieser Staubsauger ist ausschließlich zur Verwendung im Haushalt bestimmt.

Verpackungsmaterial wie Plastikbeutel u.ä. von Kindern fernhalten. Es besteht Erstickungsgefahr.

Jeder Staubsauger ist für eine bestimmte Netzspannung ausgelegt. Sicherstellen, dass die Netzspannung mit den Angaben auf dem Typenschild des Ladegeräts übereinstimmt.

Ausschließlich Original-Ladegeräte für den RAPIDO® verwenden.

Diese Garantie erstreckt sich nicht auf die Verringerung der Akku-Laufzeit durch Alterung und Verschleiß, da die Akkulebensdauer von der Betriebsdauer und der Art und der Verwendung abhängig ist.

### NIEMALS den Staubsauger verwenden:

- In nassen Bereichen.
- In der Nähe von brennbaren Gasen etc.
- Wenn das Gerät sichtbare Schäden aufweist.
- Für scharfkantige Gegenstände.
- Für heiße oder kalte Asche, brennende Zigarettenkippen etc.
- Für feinen Staub (z. B. von Gips, Beton, Mehl, heißer oder kalter Asche).
- Staubsauger nicht direkter Sonneneinstrahlung ausgesetzt lassen.
- Staubsauger vor starker Hitze schützen.
- Akkuzellen niemals zerlegen, kurzschließen oder gegen leitende Flächen halten.
- Staubsauger niemals ohne Filter benutzen.

Der Einsatz des Staubsaugers unter den genannten Bedingungen kann zu Verletzungen führen und das Produkt ernsthaft beschädigen. Ein solcher Schaden ist nicht durch die Garantie von Electrolux abgedeckt.

Ürün veya ürünün ambalajı üzerindeki  sembolü, bu ürünün normal ev atığı gibi işlem göremeyeceğini belirtir. Bunun yerine ürün, elektrikli ve elektronik ekipmanların geri dönüşümü için belirlenen toplama noktalarına teslim edilmelidir. Ürünün hatalı bir şekilde atılması veya imha edilmesi çevre ve insan sağlığı açısından açıysından olumsuz sonuçlara yol açabilir. Bu nedenle, bu ürünün doğru bir şekilde elden çıkarılmasını sağlayarak potansiyel olumsuz sonuçları önlemeye yardımcı olursunuz. Bu ürünün geri dönüşümü hakkında daha detaylı bilgi için lütfen mahalli idareyle, ev çöplü toplama servisiyle ya da ürünü satın aldığımız mağaza ile temasa geçiniz. Cihazınızın kullanım ömrü 10 yıldır. Kullanım ömrü, üretici ve / veya ithalatçı firmanın ilgili yedek parça temini ve bakım süresini ifade eder.

Simbols  uz produkta vai tā iepakojuma norāda, ka šo produktu nedrīkst izmest saimniecības atkritumos. Tas jānodod attiecīgos elektrisko un elektronisko iekārtu savākšanas punktos pārstrādāšanai. Nodrošinot pareizu atbrīvošanos no šī produkta, jūs palīdzēsiet izvairīties no potenciālām negatīvām sekām apkārtējai videi un cilvēka veselībai, kuras iespējams izraisīt, nepareizi izmetot atkritumos šo produktu. Lai iegūtu detalizētāku informāciju par atbrīvošanos no šī produkta, lūdzu sazināties ar jūsu pilsētas domi, saimniecības atkritumu savākšanas dienestu vai veikalā, kurā jūs iegādājāties šo produktu.

Das Symbol  auf dem Produkt oder seiner Verpackung weist darauf hin, dass dieses Produkt nicht als normaler Haushaltsabfall zu behandeln ist, sondern an einem Sammelpunkt für das Recycling von elektrischen und elektronischen Geräten abgegeben werden muss. Durch Ihren Beitrag zum korrekten Entsorgen dieses Produkts schützen Sie die Umwelt und die Gesundheit Ihrer Mitmenschen. Umwelt und Gesundheit werden durch falsches Entsorgen gefährdet. Weitere Informationen über das Recycling dieses Produkts erhalten Sie von Ihrem Rathaus, Ihrer Müllabfuhr oder dem Geschäft, in dem Sie das Produkt gekauft haben.



**Ohutusabinõud**

Lapsed võivad seda seadet kasutada alates 8. eluaastast; vähenenud füüsiliste, sensoorsete või vaimsete võimetega või kogemuste ja teadmisteta inimesed võivad seadet kasutada vaid järelvalve korral ja tingimusel, et neid juhendatakse seadet turvaliselt kasutama ning nad mõistavad seadme kasutamiseiga kaasnevaid ohte. Lapsed ei tohi seadmega mängida. Ilma järelvalveta ei tohi lapsed seadet puhastada ega hooldustoiminguid läbi viia. Laste järele tuleks vaadata, et nad seadmega ei mängiks. See tolmuimeja on ette nähtud ainult koduseks kasutamiseks.

Hoidke tolmuimejat kuivas kohas.

Kõiki teenindus- või parandustöid tuleb teha volitatud Electroluxi teeninduskeskuses.

Enne RAPIDO® puhastamist või hooldustöid võtke RAPIDO® laadimisaluselt ära.

Pakkematerjalid, nagu kilekotid, peavad olema lastele kättesaamatus kohas, et vältida lämbumisohtu.

Iga tolmuimeja on mõeldud teatud pingega kasutamiseks. Veenduge, et teie toitepinge vastab laadimisadapteri andmesildile märgitud pingele. Kasutage vaid RAPIDO® jaoks mõeldud originaal-laadimisadapterit.

Käesolev garantii ei hõlma aku kulumise tõttu lühenenud aku kasutusaega, kuna aku eluiga sõltub kasutussagedusest ja -iseloolest.

**Ärge kunagi kasutage tolmuimejat:**

- Märjas piirkonnas.
- Tuleohtlike gaaside jms lähedal.
- Kui seade on nähtavalt kahjustada saanud.
- Teravatel esemetel.
- Kuuma või külma tuha, hõõgivate konide jms imemiseks.
- Peene tolmu, näiteks kipsitolmu, betoonitolmu, jahu, kuuma või külma tuha imemiseks.
- Ärge jätke tolmuimejat otsese päikesevalguse kätte.
- Ärge jätke tolmuimejat või akut tugeva kuumuse kätte.
- Akut või akuelemente ei tohi demonteerida, lühiühendada, asetada vastu metallpinda.
- Ärge kunagi kasutage tolmuimejat ilma filtriteta.

Tolmuimeja kasutamine ülaltoodud juhtudel võib põhjustada tõsiseid kehavigastusi või kahjustusi seadmele. Electroluxi garantii ei kata selliseid vigastusi ega kahjustusi.

Tootel või selle pakendil asuv sümbol  näitab, et seda toodet ei tohi kohelda majapidamisjäätmetena. Selle asemel tuleb toode anda vastavasse elektri- ja elektroonikaseadmete taastõõtlemissel kogumise punkti. Toote õige utiliseerimise kindlustamiseks aitab ära hoida võimalikke negatiivseid tagajärgi keskkonnale ja inimtervisele, mida võiks vastasel juhul põhjustada selle toote ebaõige käitlemine. Lisainfo saamiseks selle toote taastõõtlemissel kohta võtke ühendust kohaliku linnavalitsuse, oma majapidamisjäätmete utiliseerimisteenuse või kauplusega, kust te toote ostsite.

**Nurodymai dėl saugos**

Šį prietaisą galima naudoti vaikams nuo 8 metų amžiaus ir asmenims, turintiems psichinių, jutiminių arba protinių negalių arba patirties bei žinių trūkumo, jeigu jie yra prižiūrimi arba instruktuojami, kaip saugiai naudoti šį prietaisą, ir supranta atitinkamus pavojus. Neleiskite vaikams žaisti su šiuo prietaisu. Vaikams draudžiama valyti ir techniškai prižiūrėti šį gaminį, nebent juos prižiūrėtų suaugęs asmuo. Reikia užtikrinti, kad vaikai nežaistų su prietaisu. Šis dulkių siurblys skirtas naudoti tik namuose.

Siurblių laikykite tik sausoje vietoje.

Visą siurblio techninę priežiūrą ir remontą turi atlikti tik įgaliotojo „Electrolux“ techninės priežiūros centro darbuotojai.

Atjunkite „RAPIDO“ nuo kroviklio, prieš atlikdami „RAPIDO“ valymo arba techninės priežiūros darbus.

Pakavimo medžiagos, pvz., plastikiniai maišeliai, neturi būti pasiekiami vaikams, kad jiems nekiltų pavojus uždusti.

Kiekvienas dulkių siurblys numatytas jungti prie tam tikros įtampos elektros lizdo. Patikrinkite, ar tiekiamą įtampa atitinka nurodytą ant krovimo adapterio esančioje techninių duomenų lentelėje.

Naudokite tik originalų „RAPIDO“ pagamintą krovimo adapterį.

Naudojant dulkių siurblių tokiomis sąlygomis, galima smarkiai susižeisti arba sugadinti gaminį. Tokiam gedimui garantija netaikoma; „Electrolux“ neatsako už tokį susižeidimą.

**Dulkių siurbliu niekada nesiurbkite:**

- Drėgnose vietose.
- Šalia degių dujų ar pan.
- Kai gaminyje yra akivaizdžiai apgadintas.
- Ant aštrių daiktų.
- Karšto arba šalto šlako, rusenancijų nuorūkių ir pan.
- Smulkių dulkių, pvz., tinko, betono, miltų, karštų ar šaltų pelenų.
- Nepalikite dulkių siurblio ant tiesioginių saulės spindulių.
- Venkite dulkių siurblių laikyti prie didelės šilumos šaltinio.
- Akumuliatoriaus elementų negalima demontuoti, sujungti trumpuoju jungimu, dėti šalia metalinio paviršiaus.
- Niekada nenaudokite siurblio, jei neįdėti filtrai.

Naudojant dulkių siurblių tokiomis sąlygomis, galima smarkiai susižeisti arba sugadinti gaminį. Tokiam gedimui garantija netaikoma; „Electrolux“ neatsako už tokį susižeidimą.

Šis ant produkto arba jo pakuotės esantis simbolis  nurodo, kad su šiuo produktu negalima elgtis kaip su buitineis šiukšlėmis. Jį reikia perduoti atitinkam surinkimo punktu, kad elektros ir elektronikos įranga būtų perdirbta. Tinkamai išmesdami šį produktą, jūs prisidėsite prie apsaugos nuo galimo neigiamo poveikio aplinkai ir žmonių sveikatai, kurį gali sukelti netinkamas šio produkto išmetimas. Dėl išsamesnės informacijos apie šio produkto išmetimą, prašom kreiptis į savo miesto valdžios įstaigą, buitinių šiukšlių išmetimo tarnybą arba parduotuvę, kurioje pirkote šį produktą.

**Меры предосторожности**

Данный прибор может эксплуатироваться детьми старше 8 лет и лицами с ограниченными физическими, сенсорными или умственными способностями и с недостаточным опытом или знаниями только после получения соответствующих инструкций, позволяющих им безопасно эксплуатировать электроприбор и дающих им представление об опасности, сопряженной с его эксплуатацией. Дети не должны играть с прибором. Очистка и доступное пользователю техническое обслуживание не должно производиться детьми без присмотра.

Не разрешайте детям играть с прибором.

Данный пылесос предназначен только для бытового применения.

Храните пылесос в сухом месте.

Все работы по обслуживанию и ремонту должны производиться в уполномоченном сервисном центре Electrolux.

Перед очисткой или обслуживанием пылесоса RAPIDO® выньте вилку зарядного адаптера из розетки.

Упаковочный материал, например, полиэтиленовые пакеты, следует хранить в недосягаемом для детей месте для предотвращения риска смерти от удушья.

Каждый пылесос рассчитан на определенное напряжение питания. Убедитесь, что напряжение в Вашей электросети соответствует напряжению, указанному на зарядном адаптере.

Используйте только фирменный зарядный адаптер, предназначенный для пылесоса RAPIDO®.

Данная гарантия не покрывает уменьшения времени работы от батареи, которое может иметь место в ходе старения или в процессе эксплуатации, поскольку срок службы батареи зависит от степени и условий эксплуатации.

**Ни в коем случае не используйте пылесос:**

- На влажных поверхностях.
- В непосредственной близости от горючих газов и т.д.
- При явных признаках повреждения корпуса.
- Для чистки острых предметов.
- Для уборки горячего или холодного угольного мусора, непогашенных окурков и т.д.
- Для уборки тонкой пыли, например, штукатурки, бетона, муки, горячей или холодной золы.
- Не оставляйте пылесос там, где на него будет падать прямой солнечный свет.
- Не подвергайте пылесос сильному нагреву.
- Запрещается разбирать или закорачивать аккумуляторные элементы, придвигать их вплотную к металлической или облицованной металлом поверхности.
- Ни в коем случае не эксплуатируйте пылесос без фильтров.

Эксплуатация пылесоса в описанных выше условиях может привести к серьезным травмам или повреждениям изделия. На подобные повреждения травмы и повреждения гарантия Electrolux не распространяется.

Символ  на изделии или на его упаковке указывает, что оно не подлежит утилизации в качестве бытовых отходов. Вместо этого его следует сдать в соответствующий пункт приемки электронного и электрооборудования для последующей утилизации. Соблюдая правила утилизации изделия, Вы можете предотвратить причинение окружающей среде и здоровью людей потенциального ущерба, который возможен, в противном случае, вследствие неподобающего обращения с подобными отходами. За более подробной информацией об утилизации этого изделия просьба обращаться к местным властям, в службу по вывозу и утилизации отходов или в магазин, в котором Вы приобрели изделие.

**Bezpečnostné opatrenia**

Tento spotrebič môžu používať deti staršie ako 8 rokov a osoby so zníženými fyzickými, zmyslovými alebo psychickými schopnosťami alebo nedostatkom skúseností a znalostí, iba ak sú pod dozorom inej osoby, alebo ak boli inou osobou poučené o bezpečnom používaní spotrebiča a ak rozumejú prípadným rizikám. Deti sa nesmú hrať so spotrebičom. Čistenie a používateľskú údržbu nesmú vykonávať deti bez dozoru. Nikdy nedovoľte, aby sa deti s prístrojom hrali.

Tento vysávač je určený iba na použitie v domácnosti. Vysávač skladujte na suchom mieste.

Všetky servisné alebo opravárske práce smie vykonať len autorizované servisné stredisko Electrolux.

Pred čistením alebo údržbou vášho vysávača RAPIDO® ho vyberte z nabíjačky.

Obalový materiál, napr. plastové vrecká, udržiavajte mimo dosahu detí, aby ste predišli uduseniu.

Každý vysávač je navrhnutý na určité napätie.

Skontrolujte, či je vaše napájacie napätie rovnaké, ako je uvedené na štítku s technickými údajmi na nabíjacom adaptéri.

Používajte len originálny nabíjací adaptér určený pre vysávač RAPIDO®.

Táto záruka sa nevzťahuje na zníženie výdrže batérie v dôsledku jej starnutia alebo používania, pretože životnosť batérie závisí od celkovej doby a spôsobu používania.

**Vysávač nikdy nepoužívajte:**

- na vlhkých miestach,
- blízko horľavých plynov a pod.,
- keď spotrebič vykazuje viditeľné znaky poškodenia,
- ostrých predmetov,
- na horúci ani studený popol, zapálené cigaretové ohorky a pod.,
- na jemný prach, napríklad zo stierky, betónu, múky, horúceho alebo studeného popola.
- Nenechávajte vysávač na priamom slnečnom svetle.
- Nevystavujte vysávač silnému teplu.
- Články batérie v obale sa nesmú rozoberať, skratovať ani umiestňovať na kovový povrch.
- Vysávač nepoužívajte bez filtrov.

Použitie vysávača za uvedených okolností môže spôsobiť vážne zranenie osôb alebo poškodenie spotrebiča. Na takéto zranenia a poškodenia sa nevzťahuje záruka spoločnosti Electrolux.

 na výrobku alebo na jeho obale znamená, že s výrobkom sa nesmie zaobchádzať ako s domovým odpadom. Namiesto toho ho treba odovzdať v zbernom stredisku na recykláciu elektrických alebo elektronických zariadení. Zabezpečte, že tento výrobok bude zlikvidovaný správnym postupom, aby ste predišli negatívnym vplyvom na životné prostredie a ľudské zdravie, čo by bolo spôsobené nesprávnym postupom pri jeho likvidácii. Podrobnejšie informácie o recyklácii tohto výrobku získate, ak zavoláte miestny úrad vo Vašom bydlisku, zberné suroviny alebo obchod, v ktorom ste výrobok kúpili.

**Sigurnosna upozorenja**

Ovaj uređaj mogu koristiti djeca od 8 i više godina i osobe smanjenih tjelesnih, osjetilnih ili mentalnih mogućnosti ili osobe koje ne raspolažu iskustvom ili znanjem ako su pod nadzorom osobe odgovorne za njihovu sigurnost i rade po uputama koje se odnose na sigurno korištenje uređaja te razumiju uključene opasnosti. Djeca se ne smiju igrati uređajem. Bez nadzora djeca ne smiju provoditi čišćenje i održavanje uređaja.

Potreban je nadzor nad djecom kako se ne bi igrala aparatom.

Usisivač je namijenjen isključivo uporabi u domaćinstvu. Usisivač držite na suhom mjestu.

Sve servisne radnje ili popravke smije provoditi ovlašteni Electrolux servis.

Prije čišćenja ili održavanja isključite RAPIDO® iz punjača. Ambalaža, npr. plastične vrećice, ne smije biti dostupna djeci kako bi se izbjeglo gušenje.

Svaki usisivač izrađen je za određenu vrijednost napona. Provjerite je li napon vašeg napajanja jednak onome na nazivnoj pločici adaptera punjača.

Upotrebjavajte isključivo originalni adapter punjača izrađen za RAPIDO®.

Ovo jamstvo ne pokriva skraćene životnog vijeka baterije do kojeg dolazi uslijed starosti baterije ili upotrebe jer životni vijek baterije ovisi o količini i načinu upotrebe.

**Usisivač nikad ne upotrebljavajte:**

- U vlažnim područjima.
- U blizini zapaljivih plinova itd.
- Ako su na proizvodu vidljivi znakovi oštećenja.
- Za usisavanje oštarih predmeta.
- Na vrućem ili hladnom pepelu, neugašenim opušcima cigareta itd.
- Na sitnoj prašini gipsa, betona, brašna, vrućeg ili hladnog pepela.
- Usisivač ne ostavljajte na izravnom sunčevom svjetlu.
- Izbjegavajte izlaganje usisivača jakom izvoru topline.
- Unutarnje ćelije baterija ne smiju se rastavljati, kratko spajati, postavljati na metalnu površinu.
- Usisivač nikad ne upotrebljavajte bez njegovih filtara:

Upotreba usisivača u gore navedenim uvjetima može prouzročiti ozbiljne osobne ozljede ili oštećenje proizvoda. Jamstvo i tvrtka Electrolux ne pokrivaju takve ozljede ili oštećenje.

 na proizvodu ili na njegovoj ambalaži označuje da se s tim proizvodom ne smije postupiti kao s otpadom iz domaćinstva. Umjesto toga treba biti uručen prikladnim sabirnim točkama za recikliranje električnih i električkih aparata. Ispravnim odvoženjem ovog proizvoda spriječit ćete potencijalne negativne posljedice na okoliš i zdravlje ljudi, koje bi inače mogli ugroziti neodgovarajućim rukovanjem otpada ovog proizvoda. Za detaljnije informacije o recikliranju ovog proizvoda molimo Vas da kontaktirate Vaš lokalni gradski ured, uslugu za odvoženje otpada iz domaćinstva ili trgovinu u kojoj ste kupili proizvod.

**Veiligheidsvoorschriften**

Dit apparaat kan worden gebruikt door kinderen van 8 jaar en ouder, en door mensen met beperkte lichamelijke, zintuiglijke of verstandelijke vermogens of een gebrek aan ervaring en kennis, indien zij onder toezicht staan of instructies hebben gekregen over het veilig gebruiken van het apparaat en indien zij de eventuele gevaren begrijpen. Kinderen mogen niet met het apparaat spelen. Reiniging en onderhoud van het apparaat mag niet worden uitgevoerd door kinderen zonder toezicht.

Let op dat kinderen niet met het apparaat spelen.

De stofzuiger is uitsluitend bestemd voor huishoudelijk gebruik.

Zorg dat de stofzuiger op een droge plek wordt opgeborgen.

Alle onderhoud en reparaties moeten worden uitgevoerd door een geautoriseerd Electrolux-servicecentrum. Haal de RAPIDO® van de lader voordat u uw RAPIDO® gaat schoonmaken of er onderhoud aan gaat uitvoeren. Verpakkingsmateriaal, zoals plastic zakken, mag niet toegankelijk zijn voor kinderen, om verstikkingsgevaar te vermijden.

Elke stofzuiger is ontwikkeld voor een specifiek voltage. Controleer of uw stroomspanning identiek is aan het voltage dat op het typeplaatje van de oplaadadapter wordt vermeld.

Gebruik alleen de oorspronkelijke oplaadadapter die is ontworpen voor de RAPIDO®.

Deze garantie dekt niet de levensduur van de batterij omdat dit afhangt van de mate en aard van het gebruik van de batterij.

**Gebruik de stofzuiger nooit:**

- In natte gebieden.
- In de buurt van ontvlambare gassen, etc.
- Wanneer het product zichtbare schade heeft.
- Bij scherpe voorwerpen.
- Op hete of koude as, opgestoken sigarettenpeuken, etc.
- Op fijne stoffen, bijvoorbeeld van pleisterwerk, beton, bloem, hete of koude as.
- Laat de stofzuiger niet in direct zonlicht staan.
- Voorkom dat de stofzuiger aan sterke warmte wordt blootgesteld.
- De batterijcellen aan de binnenkant mogen niet uit elkaar worden gehaald, kortgesloten, tegen een metalen oppervlak worden geplaatst.
- De stofzuiger mag nooit zonder de filters worden gebruikt.

Als u de stofzuiger in de bovenstaande omstandigheden toch gebruikt, kan dit ernstig persoonlijk letsel of schade aan het product tot gevolg hebben. Dergelijk letsel of schade wordt niet door de garantie of door Electrolux gedekt.

 op het product of op de verpakking wijst erop dat dit product niet als huishoudafval mag worden behandeld. Het moet echter naar een plaats worden gebracht waar elektrische en elektronische apparatuur wordt gerecycled. Als u ervoor zorgt dat dit product op de correcte manier wordt verwijderd, voorkomt u mogelijk voor mens en milieu negatieve gevolgen die zich zouden kunnen voordoen in geval van verkeerde afvalbehandeling. Voor meer details in verband met het recyclen van dit product, neemt u het best contact op met de gemeentelijke instanties, het bedrijf of de dienst belast met de verwijdering van huishoudafval of de winkel waar u het product hebt gekocht.



**Biztonsági előírások**

Korlátozott fizikai, mentális vagy érzékelési képességű személy (ideértve a 8 év alatti gyermekeket is), továbbá a készülék használatában nem jártas személy a készüléket csak akkor működtetheti, ha a biztonságáért felelős személy útmutatással látta el vagy gondoskodik a felügyeletéről.

Gyermekek a készüléket csak felügyelet mellett működtethetik, és ügyelni kell arra, hogy ne használják játékra.

A porszívót kizárólag háztartási célra szabad használni.

A porszívót száraz helyen tárolja.

A karbantartási és javítási munkák csak hivatalos

Electrolux márkaszervizben végezhetőek el.

A RAPIDO® porszívó tisztítása vagy karbantartása előtt a tápkábel csatlakozóját ki kell húzni a hálózati aljzathól.

A porszívókat meghatározott feszültségre tervezték.

Kérjük, ellenőrizze, hogy a hálózati feszültség megfelel-e a készülék töltőadapterén feltüntetett értéknek.

A készülékhez kizárólag az eredeti töltőadaptert használja.

Ez a garancia nem vonatkozik az akkumulátor használatából vagy korából adódó kapacitás csökkenésre, mivel az a használat gyakoriságán és természetén alapul.

**Soha ne használja a porszívót:**

- Nedves felületen,
- gyúlékony gázok stb. közelében,
- ha a porszívó borítása láthatóan megsérült,
- éles tárgyak felszívására,
- izzó vagy kialudt parázs, illetve égő cigarettavégek felszívására,
- vakolatból, betonból, lisztből, forró vagy kihűlt hamuból származó finom por felszívására.
- Ne hagyja a porszívót közvetlen napsugárzásnak kitett helyen.
- Ne tegye ki a porszívót és az akkumulátort erős hőhatásnak.
- Az akkumulátort nem szabad szétszerelni, rövidre záрни, fémfelületre helyezni vagy erős hőhatásnak kitenni.
- Soha ne használja a készüléket szűrő nélkül.

A felsorolt esetekben a porszívó súlyosan károsodhat, vagy személyi sérülést okozhat. Az ilyen sérülésekre, károsodásra nem érvényes az Electrolux garancia.

**Bezpečnostní opatření**

Tento spotřebič smí používat děti starší osmi let nebo osoby se sníženými fyzickými, smyslovými nebo duševními schopnostmi nebo osoby bez patřičných zkušeností a znalostí pouze, pokud tak činí pod dozorem nebo po poučení o bezpečném používání spotřebiče a pokud rozumí rizikům spojeným s provozem spotřebiče. Nedovolte, aby si děti se spotřebičem hrály. Čištění a uživatelskou údržbu spotřebiče by neměly provádět děti bez dozoru.

Dávejte pozor, aby si s přístrojem nehrály děti.

Tento vysavač je určen pouze k domácímu použití.

Ujistěte se, že je vysavač uložen na suchém místě.

Veškerý servis či opravy musí být prováděny

autorizovaným servisním střediskem společnosti

Electrolux.

Před čištěním nebo údržbou odpojte vysavač RAPIDO® od nabíječky.

Obalový materiál, např. plastové pytle, by neměl být v dosahu dětí. Hrozí riziko udušení.

Každý vysavač je zkonstruován pro určité napětí.

Zkontrolujte, zda se napětí ve vaší elektrorozvodné síti shoduje s hodnotou uvedenou na typovém štítku na nabíječce.

Používejte pouze originální nabíječku určenou pro vysavač RAPIDO®.

Tato záruka nekryje snížení provozní doby baterie z důvodu jejího stáří či používání, jelikož životnost baterie závisí na množství a způsobu jejího používání.

**Vysavač nikdy nepoužívejte:**

- Na mokřích místech,
- blízko hořlavých plynů apod.,
- když spotřebič nese viditelné známky poškození,
- ostré předměty,
- na horké či chladné uhlíky, zapálené cigaretové nedopalky apod.,
- na jemný prach, např. ze sádry či betonu, mouku nebo horký či studený popel.
- Nenechávejte vysavač na přímém slunečním světle.
- Nevystavujte vysavač silnému horku.
- Články baterie se nesmí rozebírat, zkratovat či pokládat na kovové povrchy.
- Nikdy nepoužívejte vysavač bez filtrů.

Použití vysavače za výše uvedených okolností může vést k vážnému úrazu nebo poškození spotřebiče. Na takové úrazy a poškození se nevztahuje záruka a společnost Electrolux za ně nenese odpovědnost.

**Мерки за безопасност**

Този уред може да бъде използван от деца над 8 годишна възраст, както и лица с намалени физически, сетивни и умствени възможности или лица без опит и познания, само ако те са под наблюдение или бъдат инструктирани относно безопасната употреба на уреда и възможните рискове. Децата не трябва да си играят с уреда. Почистването и потребителската поддръжка на уреда не трябва да се извършва от деца без надзор. Децата трябва да се надзирават, за да се гарантира, че няма да си играят с уреда.

Прахосмукачката е само за домашна употреба.

Уверете се, че прахосмукачката се съхранява на сухо място.

Всяко обслужване и ремонт трябва да се извършва от оторизиран сервизен център на Electrolux.

Изключете RAPIDO® от зарядното устройство, преди почистване или поддръжка на вашата RAPIDO®.

Опаковъчният материал, например найлонови торбички не трябва да бъдат достъпни за деца, за да се избегне задушаване.

Всяка прахосмукачка е проектирана за определено напрежение. Уверете се, че вашето захранване е същото като отбелязаното върху табелката с данни на адаптера за зареждане.

Използвайте само оригиналния адаптер за зареждане, предназначен за RAPIDO®.

Гаранцията не покрива намаляване издръжливостта на батерията поради възрастта или ползването ѝ, тъй като животът на батерията зависи от времето и естеството на употреба.

**Никога не използвайте прахосмукачката:**

- В мокри помещения.
- В близост да запалими газове и др.
- Когато продуктът показва видими признаци на повреда.
- За остри предмети.
- Върху гореща или студена сгурия, запалени цигарени угарки и др.
- Върху фин прах, например от мазилка, бетон, брашно, гореща или студена пепел.
- Не оставяйте прахосмукачката на пряка слънчева светлина.
- Избягвайте излагането на прахосмукачката на силна топлина.
- Клетките на батериите не трябва да се разглобяват, излагат на късо съединение, поставят върху метална повърхност.
- Никога не използвайте прахосмукачката без филтри.

Използването на прахосмукачката в горепосочените обстоятелства може да причини сериозно нараняване или повреда на продукта. Такова нараняване или повреда не се покрива от гаранцията или от Electrolux.

 , amely a terméken vagy a csomagoláson található azt jelzi, hogy a termék nem kezelhető háztartási hulladékként. Ehelyett a terméket el kell szállítani az elektromos és elektronikai készülékek újrahasznosítására szakosodott megfelelő begyűjtő helyre. Azzal, hogy gondoskodik ezen termék helyes hulladékba helyezéséről, segít megelőzni azokat, a környezetre és az emberi egészségre gyakorolt potenciális kedvezőtlen következményeket, amelyeket ellenkező esetben a termék nem megfelelő hulladékkezelése okozhatna. Ha részletesebb tájékoztatásra van szüksége a termék újrahasznosítására vonatkozóan, kérjük, lépjen kapcsolatba a helyi önkormányzattal, a háztartási hulladékok kezelését végző szolgálattal vagy azzal a bolttal, ahol a terméket vásárolta.

 na výrobku nebo jeho balení udává, že tento výrobek nepatří do domácího odpadu. Je nutné odvézt ho do sběrného místa pro recyklaci elektrického a elektronického zařízení. Zajištěním správné likvidace tohoto výrobku pomůžete zabránit negativním důsledkům pro životní prostředí a lidské zdraví, které by jinak byly způsobeny nevhodnou likvidací tohoto výrobku. Podrobnější informace o recyklaci tohoto výrobku zjistíte u příslušného místního úřadu, služby pro likvidaci domovního odpadu nebo v obchodě, kde jste výrobek zakoupili.

 върху продукта или опаковката му показва, че този продукт не трябва да се третира като домакинските отпадъци. Вместо това, той трябва да се предаде в специализиран пункт за рециклиране на електрическо и електронно оборудване. Като се погрижите този продукт да бъде изхвърлен по подходящ начин, вие ще помогнете за предотвратяване на възможните негативни последици за околната среда и човешкото здраве, които иначе биха могли да бъдат предизвикани от неправилното изхвърляне като отпадък на този продукт. За по-подробна информация за рециклиране на този продукт се обърнете към местната градска управа, службата за вторични суровини или магазина, откъдето сте закупили продукта.

**Precauções de segurança**

Este aparelho pode ser utilizado por crianças com idade igual ou superior a oito anos e por pessoas com capacidades físicas, sensoriais ou mentais reduzidas ou com pouca experiência e conhecimentos, desde que as mesmas sejam supervisionadas ou instruídas relativamente à utilização do aparelho de forma segura e compreendam os perigos envolvidos. As crianças não devem brincar com o aparelho. A limpeza e a manutenção básica do aparelho não devem ser efectuadas por crianças sem supervisão.

As crianças deverão ser supervisionadas de modo a garantir que não brincam com o aparelho.

Este aspirador destina-se apenas a uso doméstico.

Certifique-se de que o aspirador é guardado num local seco.

Todas as acções de manutenção e reparação terão de ser efectuadas num centro de assistência Electrolux autorizado.

Antes de qualquer acção de limpeza ou manutenção do RAPIDO®, desligue o RAPIDO® do carregador.

Os materiais da embalagem, por exemplo, os sacos de plástico, não devem ficar ao alcance das crianças para se evitar o perigo de asfixia.

Cada aspirador foi concebido para uma tensão específica. Verifique se a tensão da sua rede eléctrica é igual à indicada na placa de características do transformador de carregamento.

Só utilize o transformador de carregamento original concebido para o RAPIDO®.

Esta garantia não cobre a redução do tempo de funcionamento com a bateria devido a desgaste ou uso da bateria, uma vez que a duração da bateria depende da frequência e do tipo de utilização.

**Nunca utilize o aspirador:**

- Em áreas molhadas.
- Perto de gases inflamáveis, etc.
- Quando o produto apresentar sinais de danos visíveis.
- Em objectos aguçados
- Sobre brasas de carvão quentes ou frias, pontas de cigarro acesas, etc.
- Sobre pó fino, por exemplo, gesso, cimento, farinha ou cinzas quentes ou frias.
- Não deixe o aspirador exposto à luz solar directa.
- Evite expor o aspirador a calor forte.
- As células da bateria não podem ser desmontadas, sujeitas a curto-circuito ou colocadas numa superfície de metal.
- Nunca utilize o aspirador sem os filtros instalados.

A utilização do aspirador nas condições indicadas acima pode causar ferimentos graves ou danificar o produto. Estes ferimentos ou danos não são cobertos pela garantia nem pela Electrolux.

**Norme di sicurezza**

Questa apparecchiatura può essere usata da bambini a partire dagli 8 anni e da adulti con limitate capacità fisiche, sensoriali o mentali o con scarsa esperienza e conoscenza sull'uso dell'apparecchiatura, se sorvegliati o se sono stati istruiti relativamente all'utilizzo del dispositivo e abbiano compreso i rischi potenziali. I bambini non devono giocare con l'apparecchiatura. La pulizia e gli interventi di manutenzione non devono essere eseguiti dai bambini senza la supervisione di un adulto.

Sorvegliare i bambini per evitare che giochino con l'apparecchio.

L'aspirapolvere è destinato solo all'uso domestico.

Conservare sempre l'aspirapolvere in un ambiente asciutto.

Qualsiasi intervento di manutenzione e riparazione deve essere eseguito presso un centro di assistenza autorizzato Electrolux.

Scollegare RAPIDO® dal caricabatterie prima delle operazioni di pulizia e manutenzione di RAPIDO®.

Tenere il materiale di imballaggio, tra cui i sacchetti di plastica, fuori dalla portata dei bambini per evitare il rischio di soffocamento.

Ciascun aspirapolvere è progettato per l'utilizzo con una tensione di alimentazione specifica. Assicurarsi che il voltaggio indicato nella targhetta dell'adattatore di ricarica corrisponda alla tensione di alimentazione.

Utilizzare solo l'adattatore di ricarica originale, appositamente progettato per RAPIDO®.

La presente garanzia non copre la riduzione del tempo di utilizzo delle batterie in seguito a usura in quanto il ciclo di vita delle batterie dipende da quanto e come vengono utilizzate.

**Non utilizzare mai l'aspirapolvere:**

- In aree bagnate.
- In prossimità di gas infiammabili ecc.
- Quando il prodotto mostra segni visibili di danneggiamento.
- Su oggetti appuntiti.
- Su cenere calda o fredda, mozziconi di sigaretta accesi ecc.
- Su polvere fine di intonaco, calcestruzzo, farina o cenere calda o fredda.
- Non esporre l'aspirapolvere alla luce diretta del sole.
- Evitare di esporre l'aspirapolvere a calore eccessivo.
- Le celle delle batterie non devono essere smontate, cortocircuitate o poste su una superficie metallica.
- Mai usare l'aspirapolvere senza filtri.

L'utilizzo dell'aspirapolvere nelle circostanze sopra indicate può causare gravi lesioni personali o danni al prodotto. Tali danni o lesioni non sono coperti dalla garanzia o da Electrolux.



## Środki bezpieczeństwa

Urządzenie mogą obsługiwać dzieci po ukończeniu ósmego roku życia oraz osoby o ograniczonych zdolnościach fizycznych, sensorycznych lub umysłowych bądź nieposiadające odpowiedniej wiedzy i doświadczenia, jeśli będą one nadzorowane lub zostaną poinstruowane w zakresie bezpiecznego korzystania z urządzenia i będą świadome związanych z tym zagrożeń. Dzieci nie mogą bawić się urządzeniem. Dzieci nie mogą zajmować się czyszczeniem i konserwacją urządzenia bez nadzoru dorosłych. Dzieci należy pilnować, aby mieć pewność, że nie bawią się urządzeniem. Odkurzacz jest przeznaczony wyłącznie do użytku domowego. Odkurzacz należy przechowywać w suchym miejscu. Serwis i naprawy mogą być wykonywane wyłącznie w autoryzowanym serwisie firmy Electrolux. Przed rozpoczęciem odkurzania lub konserwacji odkurzacza RAPIDO® należy odłączyć go od ładowarki. Materiały opakowaniowe, takie jak torby plastikowe, należy trzymać w miejscu niedostępnym dla dzieci, aby uniknąć uduszenia. Odkurzacz powinien być podłączany do źródła zasilania o odpowiednim napięciu. Należy sprawdzić, czy napięcie zasilania jest zgodne z napięciem podanym na tabliczce znamionowej zasilacza. Należy używać wyłącznie oryginalnego zasilacza przeznaczonego do odkurzacza RAPIDO®. Niniejsza gwarancja nie obejmuje zmniejszenia pojemności akumulatora spowodowanego procesem starzenia się lub jego użytkowaniem, ponieważ żywotność akumulatora zależy od intensywności i sposobu użycia.

## Nigdy nie należy używać odkurzacza:

- Jeśli odkurzana powierzchnia jest mokra.
- W pobliżu gazów łatwopalnych itp.
- Gdy urządzenie nosi wyraźne ślady uszkodzenia.
- Do odkurzania przedmiotów z ostrymi krawędziami
- Do odkurzania żarzących się lub zimnych węgli, tłących się niedopałków itp.
- Do odkurzania drobnego pyłu – np. gipsu, cementu, mąki, gorącego lub zimnego popiołu.
- Nie wystawiać odkurzacza na bezpośrednie działanie promieni słonecznych.
- Nie wystawiać odkurzacza na działanie wysokiej temperatury.
- Akumulatora nie można rozbierać, zwierać ani kłaść na metalowych powierzchniach.
- Nigdy nie używać odkurzacza bez filtrów.

Niezastosowanie się do powyższych zaleceń może skutkować poważnym zranieniem użytkownika lub uszkodzeniem urządzenia. Uszkodzenia tego typu nie są objęte gwarancją firmy Electrolux.

Symbol  na produkcie lub na opakowaniu oznacza, że tego produktu nie wolno traktować tak, jak innych odpadów domowych. Należy oddać go do właściwego punktu skupu surowców wtórnych zajmującego się złomowanym sprzętem elektrycznym i elektronicznym. Właściwa utylizacja i złomowanie pomaga w eliminacji niekorzystnego wpływu złomowanych produktów na środowisko naturalne oraz zdrowie. Aby uzyskać szczegółowe dane dotyczące możliwości recyklingu niniejszego urządzenia, należy skontaktować się z lokalnym urzędem miasta, służbami oczyszczania miasta lub sklepem, w którym produkt został zakupiony.

## Varnostne zahteve in opozorila

To napravo lahko uporabljajo otroci od osmega leta naprej ter osebe z zmanjšanimi telesnimi, čutnimi ali razumskimi sposobnostmi ali s pomanjkanjem izkušenj ter znanja le pod nadzorom ali če so dobile ustrezna navodila glede varne uporabe naprave in če se zavedajo nevarnosti, ki obstajajo. Otroke je treba nadzirati, da se ne bodo igrali z aparatom. Izključite RAPIDO® napajalni adapter iz električnega omrežja pred čiščenjem ali vzdrževalnimi deli. Vsak sesalnik RAPIDO® je zasnovan za določeno napetost. Sesalnika ne uporabljajte brez fi ltrov. Preverite, ali je napajalna napetost enaka tisti s ploščice za tehnične navedbe na napajalnem adapterju. Uporabljajte le originalni napajalni adapter, zasnovan za sesalnik RAPIDO®. Ta garancija ne krije skrajšanja časa delovanja baterije zaradi starosti ali uporabe baterije, ker je življenjska doba baterije odvisna od pogostosti in načina uporabe. Pozor: Aparat vsebuje električne priključke:

- Ne sesajte tekočin
- Pri čiščenju aparata ne potaplajte v vodo

Navedeni vzroki lahko povzročijo resno okvaro motorja, ki je garancija ne krije. Sesalnik je namenjen samo za uporabo v gospodinjstvu.

## Sesalnika ne uporabljajte:

- Blizu vnetljivih plinov ipd.
  - za sesanje ostrih predmetov
  - za sesanje vroče ali hladne žindre, tlečih cigaretnih ogorkov itd.
  - Baterijskih celic znotraj ne smete razstavljati, povzročiti kratkega stika na njih in postavljati ob kovinsko površino.
  - za sesanje fi nega prahu, npr. mavca, betona ali moke
- Vsa vzdrževalna dela in popravila mora opraviti pooblašteni Electroluxov servis. Sesalnik shranjujte na suhem mestu. Informacije za potrošnike in opis politike trajnostnega razvoja Electrolux zavrača vso odgovornost za škodo, ki nastane zaradi nepravilne uporabe aparata ali zaradi nepooblaščenega poseganja v aparat. Podrobnejše informacije o garanciji in kontaktnih podatkih za stranke preberite v priloženi garancijski knjižici. Če imate kakršnakoli dodatna vprašanja ali komentarje v zvezi s sesalnikom ali navodili za uporabo, smo vam na voljo na e-poštnem naslovu [fl oorcare@electrolux.com](mailto:fl oorcare@electrolux.com). Politika trajnostnega razvoja Pri načrtovanju tega izdelka smo poskrbeli tudi za varovanje okolja. Vsi plastični deli so označeni za recikliranje. Podrobnosti lahko preberete na našem spletnem mestu: [www.electrolux.com](http://www.electrolux.com)

Naprav, označenih s simbolom , ne odstranjujte z gospodinjstvi odpadki. Izdelek vrnite na krajevno zbirališče za recikliranje ali se obrnite na občinski urad.

## Recomandări privind siguranța

Acest aparat poate fi utilizat de copiii cu vârsta mai mare de 8 ani, de persoanele cu capacități fizice, senzoriale sau mentale reduce sau de persoanele fără cunoștințe sau experiență doar sub supraveghere sau după o scurtă instruire care să le ofere informațiile necesare pentru utilizarea sigură a aparatului și care să le permită să înțeleagă riscurile la care se expun. Copiii nu trebuie să se joace cu acest aparat. Curățarea și întreținerea curentă a aparatului nu trebuie efectuate de copii nesupravegheați. Copiii trebuie supravegheați pentru a nu se juca cu aparatul. Aspiratorul este destinat exclusiv pentru uz casnic. Asigurați-vă că aspiratorul este depozitat într-un loc uscat. Toate lucrările de service sau reparațiile trebuie efectuate de un centru de service Electrolux autorizat. Deconectați RAPIDO® de la stația de încărcare înainte de a face operații de curățenie sau întreținere asupra RAPIDO®. Materialele de ambalare, de ex. pungile din plastic nu trebuie să fie accesibile copiilor, pentru a evita sufocarea. Fiecare aspirator este conceput pentru o tensiune specifică. Verificați dacă tensiunea de alimentare este aceeași cu cea declarată pe plăcuța cu date tehnice de pe adaptorul de încărcare. Utilizați doar adaptorul de încărcare original destinat pentru RAPIDO®. Această garanție nu include reducerea duratei de funcționare a bateriei datorită îmbătrânirii sau uzurii bateriei deoarece durata de funcționare a acesteia depinde de numărul de utilizări și natura acestora.

## Nu utilizați niciodată aspiratorul:

- În zone umede.
- Aproape de gaze inflamabile etc.
- Când produsul prezintă semne vizibile de deteriorare.
- Pe obiecte tăioase.
- Pe zgură fierbinte sau rece, mucuri de țigări aprinse etc.
- Pe praf fin, de exemplu din tencuială, beton, făină, cenușă fierbinte sau rece.
- Nu lăsați aspiratorul în lumina directă a razelor solare.
- Evitați expunerea aspiratorului la căldură puternică.
- Celulele acumulatorului din interior nu trebuie demontate, scurtcircuitate, plasate pe o suprafață metalică.
- Nu utilizați niciodată aspiratorul fără filtrele sale.

Utilizarea aspiratorului în circumstanțele de mai sus poate cauza vătămări corporale grave sau deteriorarea produsului. Astfel de vătămare sau de deteriorare nu este acoperită de garanție sau de Electrolux.

Simbolul  de pe produs sau de pe ambalaj indică faptul că produsul nu trebuie aruncat împreună cu gunoii menajer. Trebuie predat la punctul de colectare corespunzător pentru reciclarea echipamentelor electrice și electronice. Asigurându-vă că ați eliminat în mod corect produsul, ajutați la evitarea potențialelor consecințe negative pentru mediul inconjurător și pentru sănătatea persoanelor, consecințe care ar putea deriva din aruncarea necorespunzătoare a acestui produs. Pentru mai multe informații detaliate despre reciclarea acestui produs, vă rugăm să contactați biroul local, serviciul pentru eliminarea deșeurilor sau magazinul de la care l-ați achiziționat.

Simbolul  Pomoziți da se sačuva okolina i ljudsko zdravlje, i da se reciklira otpad od električnih i elektronskih uređaja. Uređaje obeležene ovim simbolom nemojte bacati zajedno sa smećem. Proizvod vratite u lokalni centar za recikliranje ili se obratite opštinskoj kancelariji.

## Bezbednosni zahtev i upozorenje

Ovaj uređaj mogu da koriste deca starija od 8 godina i osobe sa smanjenim fi žičkim, čulnim ili mentalnim sposobnostima, kao i osobe kojima nedostaje iskustvo i znanje, ukoliko im se obezbedi nadzor ili im se daju uputstva u vezi sa upotrebom uređaja na bezbedan način i ukoliko shvajatu moguće opasnosti. Decu treba kontrolisati da se ne bi igrala ovim uređajem. Deca ne smeju da obavljaju čišćenje i održavanje bez nadzora. Izvucite RAPIDO® iz punjača prije čišćenja ili održavanja vašeg RAPIDO®. vSvaki usisivač je dizajniran za određeni napon. Provjerite da li napon napajanja je isti kao da je navedeno na pločici na adapteru za punjenje. Koristite samo originalne adapter za punjenje dizajniran za RAPIDO®. Ova garancija ne pokriva smanjenje rada baterije zbog starosti baterije ili upotrebu, kao život baterije zavisi od količine i prirode korištenja. Usisivač nikada nemojte koristiti bez njegovih fi ltera. Oprez Ovaj uređaj sadrži električne instalacije:

- Nikada ne usisavajte bilo kakvu tečnost
- Ne potapajte ga u bilo kakvu tečnost radi čišćenja

Gore navedeno može prouzrokovati ozbiljna oštećenja na motoru, koja nisu pokrivena garancijom. Usisivač je predviđen samo za kućnu upotrebu.

## Nikada ne koristite usisivač

- U blizini zapaljivih gasova, itd.
- Na oštrim predmetima
- Na toplom ili hladnom pepelu, upaljenim opuścima cigareta, itd.
- The battery cells within must not be dismantled, short circuited, placed against a metal surface.
- Na fi noj prašini, na primer gipsu, betonu, brašnu. Sve servisne radove i opravke mora da obavi ovlašćeni Electrolux servisni centar. Usisivač odlažite na suvom mestu. Informacije za potrošača i politika održivosti Electrolux ne prihvata nikakvu odgovornost za sva oštećenja nastala usled nepravilne upotrebe uređaja ili u slučajevima neovlašćenih intervencija na uređaju. Detaljnije informacije u vezi sa garancijom i kontaktima za korisnike potražite u Garantnoj brošuri u ovom pakovanju. Ukoliko imate bilo kakve komentare na uređaj za čišćenje ili priručnih za njegovo korišćenje, molimo vas da se e-poštom obratite na adresu [fl oorcare@electrolux.com](mailto:fl oorcare@electrolux.com) Politika održivosti Prilikom dizajniranja ovog uređaja vodilo se računa o životnoj sredini. Svi plastični delovi su označeni kao podobni za recikliranje. Više informacija možete pronaći na našoj web lokaciji: [www.electrolux.com](http://www.electrolux.com) Materijal od koga je napravljena ambalaža izabran je tako da ne ugrožava životnu sredino i može da se reciklira. Reciklirajte materijale sa ovim simbolom . Stavite ambalažu u odgovarajuće kontejnere radi njenog recikliranja. Pomoziți da se sačuva okolina i ljudsko zdravlje, i da se reciklira otpad od električnih i elektronskih uređaja. Uređaje obeležene ovim simbolom nemojte bacati zajedno sa smećem. Proizvod vratite u lokalni centar za recikliranje ili se obratite opštinskoj kancelariji.

**Προφυλάξεις ασφαλείας**

«Η συσκευή αυτή μπορεί να χρησιμοποιηθεί από παιδιά ηλικίας 8 ετών και άνω και από άτομα με μειωμένες σωματικές, αισθητηριακές ή πνευματικές δυνατότητες ή έλλειψη εμπειρίας και γνώσης, εάν επιβλέπονται ή έχουν λάβει οδηγίες σχετικά με τη χρήση της συσκευής με ασφαλή τρόπο και κατανοούν τους κινδύνους που ενέχονται. Τα παιδιά δεν πρέπει να παίζουν με τη συσκευή. Ο καθαρισμός και οι εργασίες συντήρησης που εκτελεί ο χρήστης επί της συσκευής δεν πρέπει να πραγματοποιούνται από παιδιά χωρίς επίβλεψη.

Πρέπει να επιβλέπετε τα μικρά παιδιά, για να βεβαιωθείτε ότι δεν παίζουν με τη συσκευή.

Η ηλεκτρική σκούπα προορίζεται μόνο για οικιακή χρήση.

Βεβαιωθείτε ότι η ηλεκτρική σκούπα φυλάσσεται σε στεγνό μέρος.

Όλες οι εργασίες συντήρησης ή επισκευής πρέπει να εκτελούνται από εξουσιοδοτημένο κέντρο σέρβις της Electrolux.

Αποσυνδέστε την RAPIDO® από το φορτιστή πριν από τον καθαρισμό ή τη συντήρηση της RAPIDO®.

Τα παιδιά δεν πρέπει να έχουν πρόσβαση στα υλικά συσκευασίας, όπως οι πλαστικές σακούλες, για να αποφεύγεται ο κίνδυνος ασφυξίας.

Η κάθε ηλεκτρική σκούπα είναι σχεδιασμένη για συγκεκριμένη τάση. Ελέγξτε ότι η τάση τροφοδοσίας που χρησιμοποιείτε είναι ίδια με εκείνη που αναγράφεται στην πινακίδα τεχνικών χαρακτηριστικών του προσαρμογέα φόρτισης.

Να χρησιμοποιείτε μόνο τον αυθεντικό προσαρμογέα φόρτισης που έχει σχεδιαστεί για την RAPIDO®.

Η εγγύηση αυτή δεν καλύπτει τη μείωση στη διάρκεια λειτουργίας της μπαταρίας λόγω της ηλικίας ή χρήσης της μπαταρίας, καθώς η διάρκεια ζωής της μπαταρίας εξαρτάται από το βαθμό και τον τρόπο χρήσης.

Ηλεκτρική σκούπα

**Μη χρησιμοποιείτε ποτέ την ηλεκτρική σκούπα:**

- Σε υγρούς χώρους.
- Κοντά σε εύφλεκτα αέρια κ.λπ.
- Εάν το προϊόν παρουσιάζει ορατές ενδείξεις φθοράς.
- Πάνω σε αιχμηρά αντικείμενα
- Πάνω σε ζεστές ή κρύες στάχτες, αναμμένα αποσίγαρα κ.λπ.
- Πάνω σε λεπτή σκόνη, όπως σκόνη από σοβάδες, τσιμέντο, αλεύρι και ζεστές ή κρύες στάχτες.
- Μην αφήνετε την ηλεκτρική σκούπα εκτεθειμένη σε άμεσο ηλιακό φως.
- Αποφεύγετε να εκθέτετε την ηλεκτρική σκούπα σε υψηλές θερμοκρασίες.
- Τα στοιχεία της μπαταρίας δεν επιτρέπεται να αποσυναρμολογούνται, να βραχυκυκλώνονται και να τοποθετούνται επάνω σε μεταλλική επιφάνεια.
- Μη χρησιμοποιείτε ποτέ την ηλεκτρική σκούπα χωρίς τα φίλτρα της.

Ηλεκτρική σκούπα

Η χρήση της ηλεκτρικής σκούπας στις παραπάνω περιπτώσεις μπορεί να προκαλέσει σοβαρό τραυματισμό ατόμων ή ζημιά στη συσκευή. Τέτοιου είδους τραυματισμός ή ζημιά δεν καλύπτεται από την εγγύηση ή από την Electrolux.

Ηλεκτρική σκούπα

نشرك على شراء مكسنة ElectroluxRAPIDO® الكهربائية. RAPIDO® هي مكسنة كهربية لاسلكية مخصصة للاستخدام الداخلي مع الغبار والنفايات المنزلية الجافة الخفيفة. لضمان أفضل النتائج، احرص دائماً على استخدام الملحقات وقطع الغيار الأصلية من Electrolux. فهي مصممة بشكل خاص لمكسنتك الكهربائية.

ElectroluxRAPIDO®

ElectroluxRAPIDO®

احتياطات السلامة يمكن استخدام هذا الجهاز بمعرفة الأطفال بدءًا من سن 8 أعوام فما فوق والأشخاص الذين يعانون من ضعف القدرات البدنية، أو الحسية، أو العقلية، أو الذين تنقصهم الخبرة أو المعرفة، وذلك بشرط أن يتوفر لهم الإشراف والتوجيه فيما يتعلق باستخدام الجهاز بطريقة آمنة وفهم المخاطر التي ينطوي عليها ذلك. يجب ألا يعيبث الأطفال بالجهاز. يجب ألا يتم تنظيف الجهاز أو صيانته من قبل المستخدمين من الأطفال دون إشراف.

ElectroluxRAPIDO®

ElectroluxRAPIDO®

لا ينبغي استخدام مكسنة RAPIDO® إلا بمعرفة أشخاص بالغين لعمليات التنظيف العادية في المنزل فقط . تأكد من استخدام المكسنة الكهربائية في مكان جاف .

يجب القيام بجميع عمليات الخدمة والإصلاح في أحدمراكز خدمة Electrolux المعتمدة.

افضل مكسنة RAPIDO® عن الشاحن قبل تنظيفها أو صيانتها.

تنبغي مراقبة الأطفال لضمان عدم عبثهم بالجهاز .

ينبغي إبعاد مواد التغليف، مثل الأكياس البلاستيكية، عن متناول الأطفال لتجنب تعرضهم للاختناق.

تم تصميم كل مكسنة كهربية لجهد معين. تحقق من مطابقة جهد إمداد الكهرباء لديك مع ما هو موضح على لوحة التقديرات على محول الشحن.

لا تستخدم سوى محول الشحن الأصلي مع مكسنة

RAPIDO®.

لا يغطي هذا الضمان قصر فترة تشغيل البطارية بسبب عمرها أو استخدامها حيث إن عمر البطارية يعتمد على مقدار الاستخدام وطبيعته.

ElectroluxRAPIDO®

ElectroluxRAPIDO®

لا تستخدم مطلقًا المكسنة الكهربائية:

في المناطق الرطبة.

بالقرب من الغازات القابلة للاشتعال، إلخ.

عندما تظهر على المنتج علامات مرئية للتلف.

على الأجسام الحادة أو السوائل.

على الرماد الساخن أو البارد، وأعقاب السجائر المشتعلة، إلخ.

على الغبار الدقيق، مثل الغبار الناتج عن الجص( الجبس)، والخرسانة، والطحين، والرماد الساخن أو البارد.

لا تترك المكسنة الكهربائية في أشعة الشمس المباشرة.

تجنب تعريض المكسنة الكهربائية للحرارة الشديدة.

لا ينبغي تفكيك خلايا البطارية داخل المكسنة، أو إحداث دائرة قصر بها، أو وضعها مقابل سطح معدني.

لا تستخدم مطلقًا المكسنة الكهربائية دون فلاترها.

لا تحاول لمس أسطوانة الفرشاة أثناء تشغيل المكسنة ودوران أسطوانة الفرشاة.

قد يؤدي استخدام المكسنة الكهربائية في المواقف الموضحة أعلاه إلى التعرض لإصابات جسدية خطيرة أو تلف المنتج. ولا يغطي الضمان أو شركة Electrolux مثل هذه الإصابة أو التلف.

ElectroluxRAPIDO®

ElectroluxRAPIDO®

ElectroluxRAPIDO®

ElectroluxRAPIDO®

ElectroluxRAPIDO®

ElectroluxRAPIDO®

ElectroluxRAPIDO®

ElectroluxRAPIDO®

ElectroluxRAPIDO®

ElectroluxRAPIDO®

ElectroluxRAPIDO®

ElectroluxRAPIDO®

ElectroluxRAPIDO®

ElectroluxRAPIDO®

ElectroluxRAPIDO®

ElectroluxRAPIDO®

ElectroluxRAPIDO®

ElectroluxRAPIDO®

ElectroluxRAPIDO®

ElectroluxRAPIDO®

ElectroluxRAPIDO®

ElectroluxRAPIDO®

ElectroluxRAPIDO®

ElectroluxRAPIDO®

ElectroluxRAPIDO®

ElectroluxRAPIDO®

ElectroluxRAPIDO®

ElectroluxRAPIDO®

ElectroluxRAPIDO®

ElectroluxRAPIDO®

ElectroluxRAPIDO®

ElectroluxRAPIDO®

ElectroluxRAPIDO®

يدل الرمز ♻ الموجود على المنتج أو على العبوة الخاصة به على أنه لا يجوز التعامل مع هذا المنتج باعتباره أحد المخلفات المنزلية. وبدلاً من ذلك، يجب تسليمه إلى أحد أماكن معالجة المخلفات الملانمة الخاصة بإعادة تصنيع

الأجهزة الكهربائية والإلكترونية.

وبالتأكد من أن هذا المنتج قد تم التخلص منه بطريقة ملانمة، تكون قد ساعدت في منع حدوث عواقب سلبية محتملة من شأنها أن تؤثر على البيئة وصحة الإنسان، والتي كان من المحتمل حدوثها إذا تم التعامل مع مخلفات هذا المنتج بطريقة غير ملانمة.

للحصول على المزيد من المعلومات المفصلة حول إعادة تصنيع هذا المنتج، الرجاء الاتصال بمكتب المدينة في منطقتك أو مرفق التخلص من النفايات المنزلية التابع لك أو المتجر الذي اشتريت منه هذا المنتج.

ElectroluxRAPIDO®

ElectroluxRAPIDO®