



LAVATHERM 61270ACE

HR Upute za uporabu

2

HU Használati útmutató

20

SL Navodila za uporabo

38



## SADRŽAJ

1. SIGURNOSNE UPUTE	3
2. OPIS PROIZVODA	5
3. DODATNI PRIBOR	6
4. UPRAVLJAČKA PLOČA	7
5. PRIJE PRVE UPORABE	7
6. PROGRAMI	7
7. UPOTREBA UREĐAJA	9
8. KORISNI SAVJETI I PREPORUKE	11
9. ODRŽAVANJE I ČIŠĆENJE	12
10. RJEŠAVANJE PROBLEMA	16
11. TEHNIČKI PODACI	17
12. POSTAVLJANJE	18

## ZA SAVRŠENE REZULTATE

Zahvaljujemo vam što ste odabrali ovaj AEG proizvod. Proizveli smo ga kako bi vam pružio godine nepogrešivog rada, s inovativnim tehnologijama koje život čine jednostavnijim - svojstva koja ne možete pronaći kod običnih uređaja. Molimo vas da odvojite nekoliko minuta na čitanje kako biste dobili ono najbolje od njega.

**Posjetite našu internetsku stranicu za:**



Dobivanje savjeta o korištenju, prospekata, rješavanju problema, servisnim informacija:  
**[www.aeg.com](http://www.aeg.com)**



Registriranje vašeg proizvoda za bolji servis:  
**[www.aeg.com/productregistration](http://www.aeg.com/productregistration)**



Kupovinu dodatne opreme, potrošnog materijala i originalnih rezervnih dijelova za vaš uređaj:  
**[www.aeg.com/shop](http://www.aeg.com/shop)**

## BRIGA O KUPCIMA I SERVIS

Preporučujemo uporabu originalnih rezervnih dijelova. Kada se obraćate servisu, provjerite da su Vam dostupni sljedeći podaci. Informacije možete pronaći na nazivnoj pločici. Model, PNC, serijski broj.



Upozorenje / Oprez - sigurnosne informacije.



Opće informacije i savjeti



Informacije o zaštiti okoliša

Zadržava se pravo na izmjene.

# 1. SIGURNOSNE UPUTE

Prije postavljanja i uporabe uređaja, pažljivo pročitajte isporučene upute. Proizvođač nije odgovoran ako nepravilno postavljanje i uporaba uređaja uzrokuje ozljede i oštećenja. Upute uvijek čuvajte s uređajem, za buduće potrebe.

## 1.1 Sigurnost djece i slabijih osoba



### UPOZORENJE

Opasnost od gušenja, ozljede ili trajne nesposobnosti.

- Ovaj uređaj mogu koristiti djeca od 8 godina pa na više i osobe smanjenih tjelesnih, osjetilnih ili mentalnih mogućnosti ili osobe koje ne raspoložu iskustvom ili znanjem ako su pod nadzorom ili ih je u rukovanje uređajem uputila osoba odgovorna za njihovu sigurnost.
- Ne dozvolite djeci da se igraju s uređajem.
- Svu ambalažu čuvajte izvan dohvata djece.
- Sve deterdžente čuvajte izvan dohvata djece.
- Djecu i kućne ljubimce držite podalje od vrata uređaja dok su otvorena.
- Čišćenje i održavanje uređaja ne smiju obavljati djeca bez nadzora.

## 1.2 Instalacija

- Odstranite svu ambalažu.
- Ne postavljajte i ne koristite oštećeni uređaj.
- Pridržavajte se uputa za instalaciju isporučenih s uređajem.
- Provjerite je li pod u prostoriji gdje postavljate uređaj ravan, čvrst, otporan na toplinu i čist.
- Uređaj nemojte postavljati na mjesta na kojima je temperatura manja od 5°C ili više od 35°C.
- Uređaj ne postavljajte iza vrata koja se mogu zaključati, kliznih vrata ili vrata sa šarkom na suprotnoj strani gdje se uređaj ne može do kraja otvoriti.

- Budite pažljivi kada pomičete uređaj jer je težak. Obavezno nosite zaštitne rukavice.
- Uređaj uvijek pomičite u okomitom položaju.
- Stražnja površina uređaja mora biti postavljena uz zid.
- Provjerite kruži li zrak između uređaja i poda
- Provjerite da tepih ne začepi ventilacijske otvore na dnu uređaja (ako oni postoje).
- Ispušni zrak ne smije se ispuštati u tok koji se upotrebljava za ispušne dimove iz uređaja koji sagorijevaju plin ili neko drugo gorivo.
- Ako se sušilica postavlja na vrh perilice za rublje, upotrijebite komplet za okomito postavljanje. Komplet za okomito postavljanje, dostupan kod ovlaštenog distributera, može se upotrebljavati samo s uređajem kod kojeg je to navedeno u uputama i za koji je on isporučen s priborom. Pažljivo ih pročitajte prije postavljanja (Pogledajte letak za postavljanje).
- Provjerite imate li dobru ventilaciju u prostoriji gdje je uređaj postavljen, kako biste izbjegli da se plinovi od uređaja koji izgaraju druga goriva, uključujući i otvorenu vatru, vrate u prostoriju.
- Uređaj se može postaviti kao samostojeći uređaj ili ispod kuhinjskog pulta s pravilnim razmakom (Pogledajte letak za postavljanje).
- Nakon što se uređaj postavi u konačan položaj, libelom provjerite je li uređaj u ravni. Ako nije, podešavajte nožice sve dok se ne poravna.

## Električni priključak



### UPOZORENJE

Opasnost od požara i strujnog udara.

- Uređaj mora biti uzemljen.
- Provjerite podudaraju li se električni podaci na nazivnoj pločici s električnim napajanjem. Ako to nije slučaj, kontaktirajte električara.

- Uvijek koristite pravilno ugrađenu utičnicu sa zaštitom od strujnog udara.
- Ne koristite adaptere s više utičnica i produžne kabele.
- Pazite da ne oštetite utikač i kabel napajanja. Ako je potrebno zamijeniti električni kabel, to mora izvršiti naš servis.
- Utikač kabela napajanja utaknite u utičnicu tek po završetku postavljanja. Provjerite postoji li pristup utikaču nakon postavljanja.
- Ne povlačite kabel napajanja kako biste utikač izvukli iz utičnice. Uvijek uhvatite i povucite utikač.
- Kabel napajanja ili utikač ne dodirujte vlažnim rukama.
- Ovaj je uređaj usklađen s direktivama EU.

### 1.3 Uporaba



#### UPOZORENJE

Opasnost od požara, eksplozije, električnog udara ili oštećenja uređaja

- Ovaj uređaj koristite samo u kućanstvu.
- Ne mijenjajte specifikacije ovog uređaja.
- Završni dio ciklusa sušenja odvija se bez topline (ciklus hlađenja) kako bi se omogućilo da se odjeća ne oštećuje.

Ako zaustavite uređaj prije završetka ciklusa sušenja, odmah izvadite i raširite sve predmete tako da se toplina može raspršiti.

- Ako upotrebljavate omekšivač rublja ili slične proizvode, poštujujte upute na ambalaži.
- Ne koristite uređaj bez filtra. Očistite filter od gaze prije ili poslije svake upotrebe.
- Obrišite dlačice koje su se skupile oko uređaja.
- Ne sušite oštećene predmete koji sadrže postavu ili punjenja.
- Predmeti kao što su plastika (lateks pjena), kape za tuširanje, vodonepropusne tkanine, predmeti s podstavom od gume te rublje ili jastučnice s gumenim umetcima ne smiju se sušiti u sušilici.

- Prije sušenja predmeta koji su zaprljani tvarima kao što su jestivo ulje, aceton, benzin, petrolej, odstranjivači mrlja, terpentini, vosak ili odstranjivači voska, operite ih u vrućoj vodi s dodatnom količinom deterdženta.
- Predmete ne sušite u sušilici ako ste za čišćenje koristili industrijske kemikalije.
- Provjerite da u džepovima nisu ostali plinski upaljači ili šibice.
- Sušite isključivo rublje koje je prikladno za sušenje u sušilici. Slijedite upute na etiketi svakog odjevnog predmeta.
- U uređaju ne sušite neoprano rublje.
- Ako ste oprali rublje sredstvom za uklanjanje mrlja, prije uključivanja sušilice pokrenite dodatni ciklus ispiranja.
- Kondenziranu vodu ne upotrebljavajte za piće ili pripremu hrane. To može uzrokovati zdravstvene probleme za ljude i kućne ljubimce.
- Ne sjedajte i ne stojte na otvorenim vratima.
- Poštujte ograničenja za maksimalnu količinu punjenja u7 kg (pogledajte poglavlje "Tablice programa").
- Nemojte sušiti potpuno mokro rublje u sušilici.

### 1.4 Održavanje i čišćenje



#### UPOZORENJE

Opasnost od ozljeda ili oštećenja uređaja.

- Prije održavanja, uređaj isključite i utikač izvucite iz utičnice mrežnog napajanja.
- Za čišćenje uređaja ne koristite raspršivanje vode i pare.
- Uređaj očistite vlažnom mekom krpom. Koristite samo neutralna sredstva za čišćenje. Nikada ne koristite abrazivna sredstva, jastučice za ribanje, otapala ili metalne predmete.

### 1.5 Odlaganje



#### UPOZORENJE

Opasnost od ozljede ili gušenja.

- Uređaj iskopčajte iz električne mreže.

- Odrežite električni kabel i bacite ga.
- Uklonite bravicu vrata kako biste spriječili da se djeca i kućni ljubimci zatvore u uređaj.

## 2. OPIS PROIZVODA

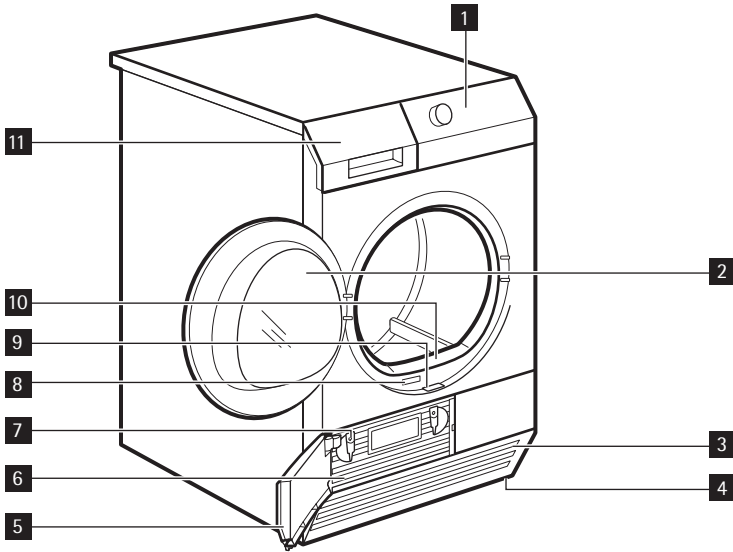

- |  |  |
|--|--|
| <b>1</b> Upravljačka ploča                       | <b>7</b> Gumbi za blokiranje                         |
| <b>2</b> Vrata za punjenje rublja (reverzibilna) | <b>8</b> Nazivna pločica                             |
| <b>3</b> Otvori za zrak                          | <b>9</b> Klizni gumb za otvaranje vrata kondenzatora |
| <b>4</b> Podesive nožice                         | <b>10</b> Filtar                                     |
| <b>5</b> Vrata kondenzatora                      | <b>11</b> Spremnik vode                              |
| <b>6</b> Pokrov kondenzatora                     |  |

## 3. DODATNI PRIBOR

### 3.1 Komplet za spajanje

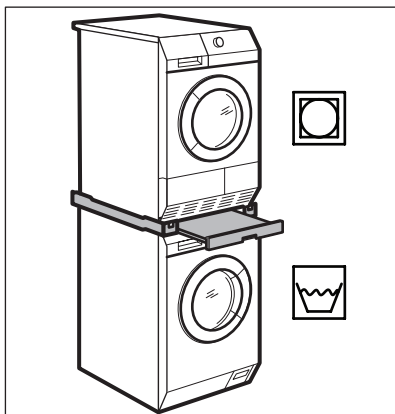

Naziv pribora: SKP11, STA8, STA9  
Dostupan kod vašeg ovlaštenog distributera. Komplet za okomito postavljanje smije se koristiti isključivo s perilicama specificiranim u letku. Pogledajte priloženi letak.

Pažljivo pročitajte upute isporučene s priborom.

Naziv pribora: DK11.

Dostupan kod vašeg ovlaštenog distributera (može se priključiti na određene vrste sušilica)

Pribor za izbacivanje kondenzirane vode u spremnik, sifon, odvod itd. Spremnik vode se nakon postavljanja automatski prazni. Spremnik vode mora ostati u uređaju.

Postavljena cijev mora biti na visini od minimalno 50 cm do maksimalno 1 m od razine tla. Cijev ne smije tvoriti petlju. Po potrebi smanjite duljinu cijevi.

Pažljivo pročitajte upute isporučene s priborom.

### 3.2 Komplet za izbacivanje kondenzata

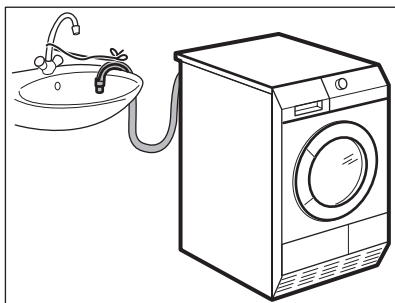

## 4. UPRAVLJAČKA PLOČA

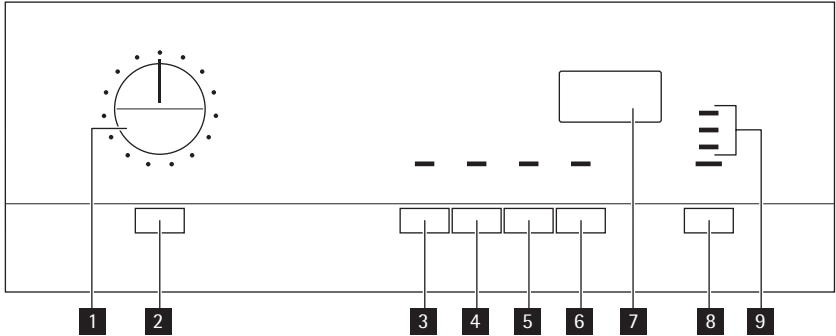

- 1** Programator
- 2** Tipka Uključeno/Isključeno
- 3** Tipka Nježno
- 4** Tipka Zujalo
- 5** Tipka Zaštita od gužvanja
- 6** Tipka Odgođen start

- 7** Zaslón
- 8** Tipka Start/Pauza
- 9** Indikacijska svjetla: ispraznite spremnik vode, očistite filter, očistite kondenzator

























## 5. PRIJE PRVE UPORABE

Očistite bubanj sušilice vlažnom krpom ili odaberite kratki program (npr. program











od 30 minuta) s napunjenim vlažnim rubljem.

## 6. PROGRAMI

Programi	Punje nje <sup>1)</sup>	Svojstva	Ra- spoložive funkcije	Oz- naka tkani- ne
Pamuk				
Extra suho	7 kg	Za sušenje pamučnog rublja. Ra- zina sušenja: ekstra suho.	sve	
Vrlo su- ho	7 kg	Za sušenje pamučnog rublja. Ra- zina sušenja: vrlo suho.	sve	
Suho za ormar <sup>2)</sup>	7 kg	Za sušenje pamučnog rublja. Ra- zina sušenja: suho za ormar.	sve	

Programi	Punje nje <sup>1)</sup>	Svojstva	Ra- spoložive funkcije	Oz- naka tkani- ne
 Suho za glačanje <sup>2)</sup>	7 kg	Za sušenje pamučnog rublja. Ra- zina sušenja: primjenjivo za glačanje.	sve	 
 7 kg	7 kg	Za sušenje odjeće za slobodno vrijeme, kao što su traper, majice materijala različite debljine (npr. na okovratniku, manžetama i ša- vovima). Jeans	sve	 
 Jastuci	3 kg	Za sušenje jednostrukih ili dvo- strukih popluna i jastuka (s perjem, paperjem ili sintetičkim punjenjem).	sve, osim  Zaštita od gu- žvanja <sup>3)</sup>	  
 Osjetljivo	3 kg	Za sušenje osjetljivih tkanina.	sve <sup>3)</sup>	  
 Sintetika				
 Extra suho	3,5 kg	Za sušenje debelih ili višeslojnih tkanina, npr. pulovera, posteljine, stolnog rublja.	sve	  
 Suho za ormar <sup>2)</sup>	3,5 kg	Za tanke tkanine koje se ne glačaju, npr. košulje od materijala koji se lako održava, stolno rublje, dječju odjeću, čarape, donje rublje s kitovom kosti ili žicom.	sve	  
 Suho za glačanje	3,5 kg	Za sušenje tankih tkanina koje se glačaju, npr. pletenine, košulja.	sve	  
 Lako glačanje	1 kg (ili 5 košulj a)	Za sušenje odjeće koje se lako održava, poput majica i bluza, za minimalan napor pri glačanju. Re- zultati se razlikuju ovisno o vrsti i završnoj obradi tkanine. Rublje stavite izravno u bubanj sušilice. Nakon završetka ciklusa, odmah izvadite osušeno rublje i objesite ga.	sve <sup>3)</sup>	  
 Sportska lagana odjeća	2 kg	Za sušenje sportske odjeće, tanke tkanine, mikrovlakana i poliestera koji se ne glačaju.	sve	



Programi	Punje nje <sup>1)</sup>	Svojstva	Ra- spoložive funkcije	Oz- naka tkani- ne
 Vrijeme 60'	3 kg	Vremenski program za sušenje pojedinih komada rublja.	sve	   
 Vrijeme 30'	1 kg	Vremenski program za sušenje pojedinih komada rublja.	sve	   

1) *Maksimalna masa suhe odjeće*

2) *Samo za ustanove za testiranje:*

*Za testiranje učinkovitosti koristite standardne programe specificirane u dokumentu EN 61121.*





3)  Nježno aktivirano kao zadano

## 7. UPOTREBA UREĐAJA

### 7.1 Priprema rublja



Sušite isključivo rublje koje je prikladno za sušenje u sušilici. Uvjerite se da je rublje prikladno za sušenje u sušilici. Preverite oznake tkanine na odjeći.

Oz- naka tkani- ne	Svojstva
	Prikladno za sušenje u sušilici
	Prikladno za sušenje u sušilici na standardnoj temperaturi
	Prikladno za sušenje u sušilici na smanjenoj temperaturi
	Nije prikladno za sušenje u sušilici

Pravilno pripremite rublje:

- zatvorite patent-zatvarače, zakopčajte navlake za poplune i zavežite slobodne trake i vrpce (npr. trake kecelje) - rublje se može zapetljati
- pobrinite se da su džepovi prazni - uklonite metalne predmete (spajalice za papir, sigurnosne igle i sl.).

- predmete od dvoslojnog materijala preokrenite na drugu stranu (npr. na jaknama koje imaju pamučnu podstavu, pamučni sloj mora biti izvana).

Sušite samo:

- pamuk i platno s programom Pamuk
- sintetiku i miješano rublje s programom Sintetika
- zasebno intenzivno obojene tkanine i lagano obojene tkanine - boje mogu izbljediti
- pamučni jersey i tkane predmete isključivo s odgovarajućim programima - predmeti se mogu smanjiti



Ne umećite više rublja od maksimalne količine rublja koja iznosi 7kg.

### 7.2 Punjenje perilice

1. Otvorite vrata uređaja
2. Stavite rublje bez nabijanja.
3. Zatvorite vrata uređaja.



#### POZOR

Nemojte zaglaviti rublje između vrata uređaja i gumene brtve.

### 7.3 Uključivanje uređaja

Pritisnite gumb Uključeno/Isključeno kako biste uključili ili isključili uređaj. Ka-

da je uređaj uključen, na zaslonu se pojavljuju određene oznake.

## 7.4 Funkcija automatskog stanja mirovanja

Funkcija automatskog stanja mirovanja automatski isključuje uređaj kako bi se smanjila potrošnja energije:

- ako gumb Start/Pauza nije pritisnut u roku od 5 minuta.
- 5 minuta nakon kraja programa. Pritisnite gumb Uključeno/Isključeno kako biste uključili uređaj.

## 7.5 Postavljanje programa

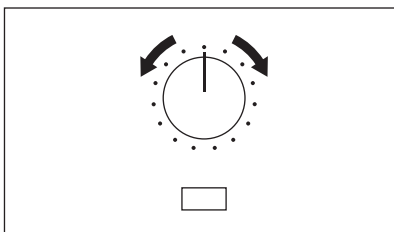

Uporabite programator za odabir programa. Moguće vrijeme završetka programa pojavljuje se na zaslonu.

**i** Vrijeme sušenja koje vidite odnosi se na količinu rublja od 5 kg za programe pamuk i jeans. Kod drugih programa vrijeme sušenja odnosi se na preporučene količine rublja. Vrijeme sušenja programa pamuk i jeans s količinom rublja većom od 5 kg traje dulje.

## 7.6 Posebne funkcije

Zajedno s programom možete postaviti 1 ili više posebnih funkcija.

Za aktiviranje ili deaktiviranje funkcije pritisnite odgovarajući gumb funkcije.

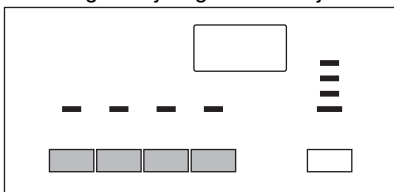

Kada je funkcija aktivirana, uključuje se LED iznad pritisnutog gumba.

	Uključeno/Isključeno
	Nježno
	Zujalo
	Zaštita od gužvanja
	Odgoda start
	Start/Pauza

## 7.7 Funkcija Nježno

Za laganije sušenje osjetljive tkanine i tkanine osjetljive na temperaturu (npr. akrilik, viskosa). Za tkanine sa simbolom na etiketi. Program radi sa smanjenom toplinom.

## 7.8 Funkcija Zujalo

Kada je funkcija zujala aktivirana, čut ćete zvučni signal kad nastupi:

- kraj ciklusa
- početak i kraj faze protiv gužvanja
- prekid ciklusa

Početna postavka funkcije zujala je uvijek uključeno. Ovu funkciju možete uporabiti za uključivanje ili isključivanje zvuka.

## 7.9 Funkcija Zaštita od gužvanja

Produljuje fazu zaštite od gužvanja (30 minuta) na kraju ciklusa sušenja na 90 minuta. Ova funkcija sprječava gužvanje rublja. Rublje se tijekom faze zaštite od gužvanja može izvaditi.

## 7.10 Funkcija Odgoda početka

**i** Za odgodu početka programa sušenja od minimalno 30 minuta do maksimalno 20 sati.

1. Podesite program sušenja i funkcije.
2. Pritisnite tipku Odgoda start dok se na zaslonu ne pojavi željeno vrijeme odgode početka (npr. **12h** ako program treba započeti nakon 12 sati).

3. Za aktiviranje funkcije Odgođen start pritisnite gumb Start/Pauza . Vrijeme do početka rada smanjuje se na zaslonu.

## 7.11 Pokretanje programa

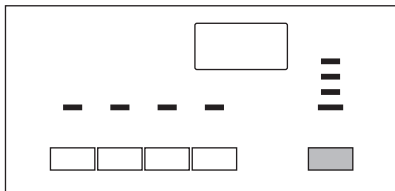

Za aktiviranje programa pritisnite gumb Start/Pauza . LED iznad pritisnutog gumba mijenja boju u crvenu.

## 7.12 Promjena programa

Za promjenu programa okrenite Programator na **Stop** i potom ponovno postavite program.

## 7.13 Funkcija roditeljske zaštite

Roditeljska zaštita može se postaviti kako bi se spriječilo da se djeca igraju uređajem. Funkcija roditeljske zaštite blokira sve tipke i programator (ova funkcija ne blokira tipku Uključeno/Isključen ). Za uključivanje roditeljske zaštite istovremeno pritisnite tipke Zaštita

od gužvanja i Odgođen start dok se na zaslonu ne prikaže simbol  . Za isključivanje ponovno pritisnite iste tipke dok se simbol ne isključi.

Funkciju roditeljske zaštite možete uključiti:

- prije no što pritisnete tipku Start/Pauza - uređaj se ne može pokrenuti
- nakon što pritisnete tipku Start/Pauza - isključuju se sve tipke i programator

## 7.14 Na kraju programa

Kada se ciklus sušenja dovrši, na zaslonu će treptati simbol  . Ako je funkcija Zujalo bila aktivna, oglašava se isprekidani zvučni signal u trajanju od jedne minute.

Za uklanjanje rublja:

1. Pritisnite gumb Uključeno/Isključeno na 2 sekunde kako biste isključili uređaj.
2. Otvorite vrata uređaja.
3. Izvadite rublje.
4. Zatvorite vrata uređaja.



Nakon svakog ciklusa sušenja:

- očistite filter
- ispraznite spremnik za vodu (Vidi poglavlje *ČIŠĆENJE I ODRŽAVANJE*).

# 8. KORISNI SAVJETI I PREPORUKE

## 8.1 Ekološki savjeti

- Nemojte koristiti omekšivač rublja za pranje i sušenje. U sušilici rublje samo postaje mekano.
- Kondenzat koristite kao destiliranu vodu, npr. za glačanje na paru. No prvo filtrirajte kondenzat (npr. filtrom za kavu) kako biste uklonili sve ostatke i male dlačice.
- Uvijek ostavite slobodne otvore za ventilaciju na dnu uređaja.
- Koristite količine rublja koje su navedene u poglavlju programa.
- Pobrinite se da na mjestu postavljanja uređaja uvijek bude dobar protok zraka.



- Nakon svakog ciklusa sušenja očistite filter.
- Dobro centrifugirate rublje prije sušenja.

## 8.2 Tvrdoća vode i vodljivost

*Tvrdoća vode može se razlikovati na različitim lokacijama. Tvrdoća vode utječe na vodljivost vode i rad senzora vodljivosti uređaja. Ako vam je poznata vrijednost vodljivosti vode, možete podestiti senzor i tako postići bolje rezultate sušenja.*



Za promjenu vodljivosti senzora:

1. Okrenite programator na dostupni program.

2. Istovremeno pritisnite gumbе Nježno i Zaštita od gužvanja i držite ih dok se na zaslonu ne pojavi jedan od ovih simbola:
  -  niska vodljivost <math><300 \mu\text{S}/\text{cm}</math>
  -  srednja vodljivost 300-600  $\mu\text{S}/\text{cm}$
  -  visoka vodljivost >600  $\mu\text{S}/\text{cm}$
3. Pritišćite tipku Start/Pauza dok ne postavite željenu razinu.
4. Za memoriranje postavke istovremeno pritisnite tipke Nježno i Zaštita od gužvanja .

*ciklusa ili kad se spremnik vode napuni vodom. Kada za pražnjenje spremnika koristite vanjsku opremu, LED može biti isključen.*

Za aktiviranje ili deaktiviranje oznake:

1. Okrenite programator na dostupni program.
2. Istovremeno pritisnite gumbе Nježno i Odgođen start i držite ih dok ne ugledate pravilnu postavku:
  - LED je isključen i pojavljuje se simbol  - LED je trajno isključen
  - LED je uključen i pojavljuje se simbol  - LED je trajno uključen

### 8.3 Spremnik vode je pun - oznaka

*Kao zadano, postavka LED oznake je uvijek uključeno. Uključuje se na kraju*

## 9. ODRŽAVANJE I ČIŠĆENJE

### 9.1 Čišćenje filtra

Na kraju svakog ciklusa uključuje se LED *filtra* i ukazuje vam da trebate očistiti filter.

Za čišćenje filtra:

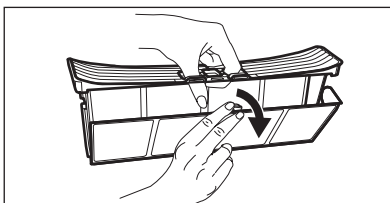
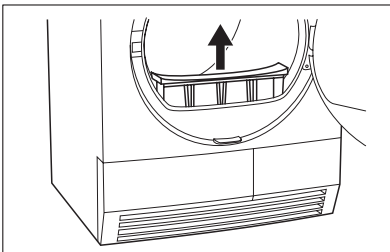

Filtar sakuplja dlačice. Dlačice se stvaraju dok se rublje suši u sušilici.

1. Otvorite vrata.
2. Izvadite filter.
3. Otvorite filter.



4. Filtar očistite vlažnom rukom.

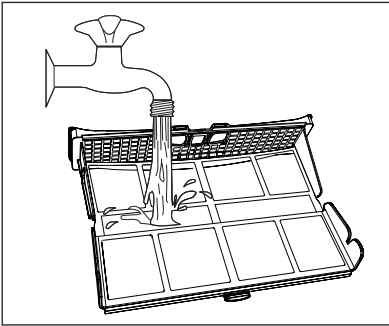

5. Po potrebi, filter očistite toplom vodom i četkom.  
Zatvorite filter.

6. Izvadite dlačice iz ležišta filtra. Za ovo možete koristiti usisivač.  
7. Filtar umetnite u ležište.



### POZOR

Nikada ne koristite sušilicu bez filtra ili s oštećenim ili začepljenim filtrom.



Nakon svakog ciklusa sušenja očistite filter. Začepljen filter produljuje trajanje ciklusa i uzrokuje veću potrošnju energije.

Ako je spremnik vode pun, program se automatski prekida i uključuje se LED za pražnjenje spremnika. Za nastavak programa ispraznite spremnik vode i pritisnite gumb za pokretanje.



Za automatsko pražnjenje spremnika vode možete ugraditi opremu za pražnjenje (pogledajte poglavlje: *PRIBOR*)

## 9.2 Pražnjenje spremnika za vodu

Nakon svakog ciklusa sušenja ispraznite spremnik vode.

Za pražnjenje spremnika kondenzirane vode:

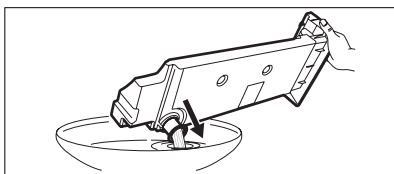
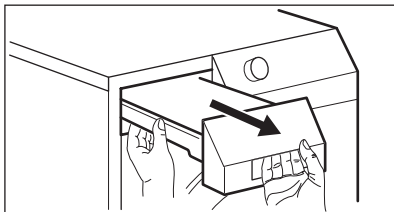

1. Povucite spremnik kondenzirane vode i držite ga u vodoravnom položaju.
2. Skinite plastični priključak i spremnik kondenzirane vode ispraznite u sudoper ili slično.
3. Plastični priključak pomaknite natrag i postavite spremnik vode.



#### UPOZORENJE

Opasnost od trovanja. Kondenzirana voda nije prikladna za piće ili za pripremanje jela.



Kondenzirana voda se može koristiti kao destilirana voda, npr. za glačanje na paru. No prvo filtrirajte kondenzat (npr. filtrom za kavu) kako biste uklonili sve ostatke i male dlačice.

### 9.3 Čišćenje kondenzatora

Ako se uključi LED *kondenzatora*, treba te očistiti kondenzator.

Za čišćenje kondenzatora:

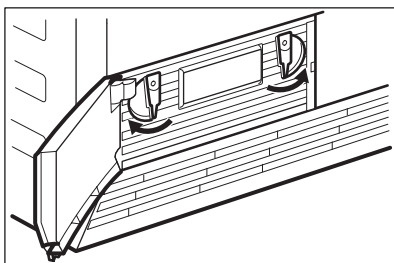
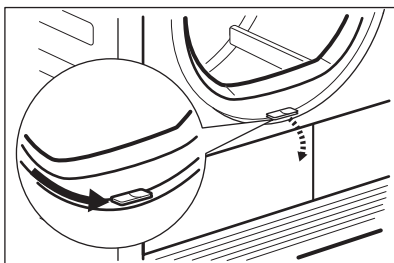

1. Otvorite vrata za punjenje.
2. Pomaknite gumb za oslobađanje na dnu otvora vrata i otvorite vrata kondenzatora.
3. Okrenite 2 blokade kako biste oslobodili pokrov kondenzatora.

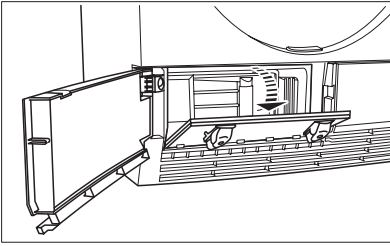

4. Spustite pokrov kondenzatora.

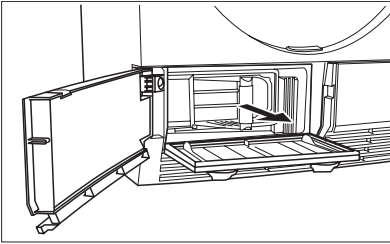

5. Uхватite ručku i izvadite kondenzator iz donjeg odjeljka. Pomaknite kondenzator vodoravno kako ne biste prolili preostalu vodu.

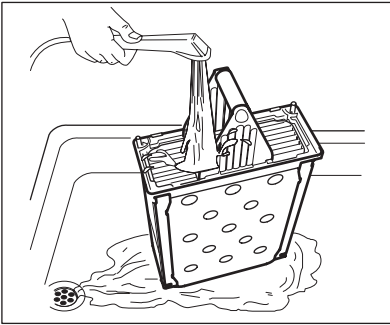

6. Očistite kondenzator u okomitom položaju nad sudoperom ili kadom. Temeljito isperite ručnim tušem

7. Umetnite kondenzator natrag u donji odjeljak.

8. Zatvorite pokrov kondenzatora.

9. Zatvorite 2 blokade dok ne uskoče na svoja mjesta.

10. Zatvorite vrata kondenzatora.



### POZOR

Ne koristite sušilicu kada je kondenzator začepljen dlavicama. Može doći do oštećenja sušilice. To također povećava potrošnju struje.

Nemojte koristiti oštre predmete za čišćenje kondenzatora. Oštećeni kondenzator može uzrokovati curenje vode.

Ne koristite sušilicu bez kondenzatora.



### 9.4 Čišćenje bubnja

#### UPOZORENJE

Prije čišćenja uređaja izvucite utikač iz utičnice.

Koristite obični neutralni deterđent za čišćenje unutarnje površine i rebara bubnja. Očišćene površine osušite mekanom krpom.



#### POZOR

Nemojte koristiti abrazivne materijale ili čeličnu vunu za čišćenje bubnja.

## 9.5 Čišćenje upravljačke ploče i kućišta

Koristite obični neutralni sapun za čišćenje upravljačke ploče i kućišta. Za čišćenje koristite vlažnu krpu. Očišćene površine osušite mekanom krpom.



### POZOR

Za čišćenje uređaja ne koristite sredstva za čišćenje namještaja ili sredstva za čišćenje koja bi mogla uzrokovati koroziju.

## 10. RJEŠAVANJE PROBLEMA

### 10.1 Rješavanje problema

Problem <sup>1)</sup>	Mogući uzrok	Rješenje
Sušilica ne radi.	Sušilica nije spojena na električnu mrežu.	Utaknite utikač u utičnicu. Provjerite osigurač na ploči s osiguračima (kućna instalacija).
	Vrata za punjenje rubljem su otvorena.	Zatvorite vrata za punjenje.
	Nije pritisnuta tipka Uključeno/ Isključeno .	Pritisnite tipku Uključeno/ Isključeno .
	Nije pritisnuta tipka Start/Pauza .	Pritisnite gumb Start/Pauza .
	Uređaj je u stanju čekanja.	Pritisnite tipku Uključeno/ Isključeno .
Nezadovoljavajući rezultati sušenja.	Nepравilan odabir programa.	Odaberite odgovarajući program. <b>2)</b>
	Filtar je začepljen.	Očistite filtara. <b>3)</b>
	Kondenzator je začepljen.	Očistite kondenzator. <b>3)</b>
	Umetnuta je prevelika količina rublja.	Pridržavajte se maksimalne količine rublja.
	Rešetka za protok zraka je začepljena.	Očistite rešetku za protok zraka na dnu uređaja.
	Nečistoće na unutarnjoj površini bubnja.	Očistite unutarnju površinu bubnja.
	Prevelika tvrdoća vode.	Postavite odgovarajuću tvrdoću vode <sup>4)</sup> .
Vrata se ne zatvaraju.	Filtar nije postavljen na mjesto.	Postavite filtara u pravilan položaj.
	Rublje je zaglavljeno između vrata i brtve.	Pravilno umetnite rublje u bubanj.



Err (Pogreška) na zaslonu.	Pokušali ste promijeniti program ili funkciju nakon pokretanja ciklusa.	Isključite i isključite sušilicu. Ponovite odabir.
	Funkcija koju želite aktivirati ne može se koristiti s odabranim programom.	Isključite i isključite sušilicu. Ponovite odabir.
Abnormalno vrijeme na zaslonu.	Vrijeme do kraja izračunava se na temelju količine i vlažnosti rublja.	Automatski postupak - to ne predstavlja kvar uređaja.
Program je neaktivan.	Spremnik vode je pun.	Ispraznite spremnik vode <sup>3)</sup> i pritisnite gumb Start/Pauza .
Prekratak ciklus sušenja.	Premala količina rublja.	Odaberite vremenski program.
	Rublje je presuho.	Odaberite vremenski program ili viši stupanj sušenja (npr. Extra suho )
Predug ciklus sušenja <sup>5)</sup>	Filtar je začepljen.	Očistite filtari.
	Umetnuta je prevelika količina rublja.	Pridržavajte se maksimalne količine rublja.
	Rublje nije pravilno centrifugirano.	Pravilno centrifugirajte rublje.
	Vrlo visoka temperatura prostori je - to ne predstavlja kvar uređaja.	Ako je moguće, smanjite sobnu temperaturu.

- 1) Ako se na zaslonu pojavi poruka pogreške (npr. **E51**): Isključite i isključite sušilicu. Odaberite novi program. Pritisnite gumb Start/Pauza . Ne radi? - kontaktirajte servisni centar i saopćite im kod pogreške.
- 2) slijedite opis programa - pogledajte poglavlje *PROGRAMI*
- 3) pogledajte poglavlje *ČIŠĆENJE I ODRŽAVANJE*
- 4) pogledajte *TVRDOĆA VODE* u poglavlju *Savjeti*
- 5) Napomena: Nakon maksimalno 5 sati ciklus sušenja automatski se prekida (vidi *Dovršeni ciklus sušenja*).

## 11. TEHNIČKI PODACI



visina x širina x dubina	850 x 600 x 540 mm (maksimalno 575 mm)
volumen bubnja	104 l
maksimalna dubina s otvorenim vratima za punjenje	1030 mm
maksimalna širina s otvorenim vratima za punjenje	950 mm

podesiva visina	850 mm (+ 15 mm - regulacija nožica)
masa uređaja	37 kg
maksimalna količina punjenja	7 kg
napon	230 V
frekvencija	50 Hz
potrebni osigurač	10 A
ukupna snaga	2250 W
klasa energetske učinkovitosti	<b>B</b>
potrošnja energije kWh/ciklusu <sup>1)</sup>	<b>4,3 kWh</b>
godišnja potrošnja energije <sup>2)</sup>	504 kWh
potrošnja snage u načinu rada left—on	0,41 W
potrošnja snage u načinu rada off	0,41 W
vrsta upotrebe	U kućanstvu
dozvoljena temperatura okoline	+ 5°C do + 35°C

1) 7 kg pamuka, centrifugirano na 1000 o/min prema EN 61121

2) Godišnja potrošnja struje u kWh, izračunata na temelju 160 ciklusa sušenja u standardnom programu za pamuk pri punom i djelomičnom opterećenju i u razdoblju niže tarife. Stvarna potrošnja po ciklusu ovisi o načinu upotrebe uređaja (REGULACIJA (EU) br. 392/2012).

## 12. POSTAVLJANJE

Moguće je podesiti visinu sušilice. Da biste to postigli, podesite nožice (pogledajte sliku).

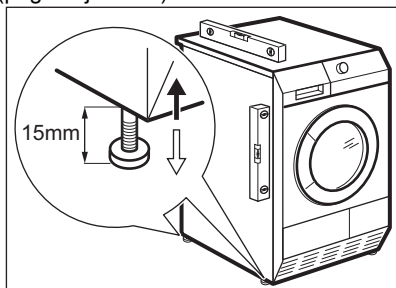

Za uklanjanje blokada od polistirena:

1. Otvorite vrata za punjenje.
2. Izvucite iz bubnja 2 plastične cijevi s blokadama od polistirena.



### 12.1 Uklanjanje ambalaže



**POZOR**

Prije uporabe potrebno je ukloniti svu ambalažu.

## 12.2 Postavljanje ispod radne ploče

Uređaj se može postaviti kao samostojeći uređaj ili ispod kuhinjskog pulta s pravilnim razmakom. (pogledajte sliku).

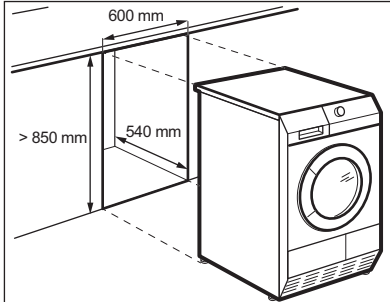

## 12.3 Okretanje vrata za punjenje

Korisnik može montirati vrata za punjenje na suprotnu stranu. Time se može olakšati punjenje rublja u uređaj i vađenje iz njega, a korisno je i u skućenim prostorima (pogledajte priloženi letak).

## 13. BRIGA ZA OKOLIŠ

Reciklirajte materijale sa simbolom  . Ambalažu za recikliranje odložite u prikladne spremnike. Pomozite u zaštiti okoliša i ljudskog zdravlja, kao i u recikliranju otpada od električnih i elektroničkih uređaja.

Uređaje označene simbolom  ne bacajte zajedno s kućnim otpadom. Proizvod odnesite na lokalno reciklažno mjesto ili kontaktirajte nadležnu službu.

## TARTALOMJEGYZÉK

1. BIZTONSÁGI ELŐÍRÁSOK .....	21
2. TERMÉKLEÍRÁS .....	23
3. TARTOZÉKOK .....	24
4. KEZELŐPANEL .....	25
5. AZ ELSŐ HASZNÁLAT ELŐTT .....	25
6. PROGRAMOK .....	25
7. A KÉSZÜLÉK HASZNÁLATA .....	27
8. HASZNOS TANÁCSOK ÉS JAVASLATOK .....	30
9. ÁPOLÁS ÉS TISZTÍTÁS .....	30
10. HIBAEHÁRÍTÁS .....	34
11. MŰSZAKI INFORMÁCIÓK .....	36
12. ÜZEMBE HELYEZÉS .....	37

## AZ ÖN ELÉGEDETTSÉGE ÉRDEKÉBEN

Köszönjük, hogy megvásárolta ezt az AEG készüléket. Reméljük, hogy készülékünk kifogástalan teljesítményével hosszú éveken át elégedett lesz. Pontosan ezért alkalmaztunk olyan innovatív technológiákat és jellemzőket, melyek a mindennapi teendőket nagymértékben megkönnyítik, és amelyeket más készülékeken nem talál meg. Kérjük, szánjon néhány percet az útmutató végigolvasására, hogy a maximumot hozhassa ki készülékéből.

**Látogassa meg a weboldalunkat:**



Kezelési tanácsok, kiadványok, hibaelhárító, szerviz információk:  
**[www.aeg.com](http://www.aeg.com)**



További előnyökért regisztrálja készülékét:  
**[www.aeg.com/productregistration](http://www.aeg.com/productregistration)**



Kiegészítők, segédanyagok és eredeti alkatrészek vásárlása a készülékhez:  
**[www.aeg.com/shop](http://www.aeg.com/shop)**

## VÁSÁRLÓI TÁMOGATÁS ÉS SZERVIZ

Kizárólag eredeti alkatrészek használatát javasoljuk.

Ha készülékével a szervizhez fordul, legyenek kéznél az alábbi adatok.

Ezek az információk az adattáblán olvashatók. Típus, Termékszám, Sorozatszám.



Figyelmeztetés - Biztonsági információk



Általános információk és tanácsok



Környezetvédelmi információk

A változtatások jogát fenntartjuk.

# 1. BIZTONSÁGI ELŐÍRÁSOK

Az üzembe helyezés és használat előtt gondosan olvassa el a mellékelt útmutatót. A nem megfelelő üzembe helyezés vagy használat által okozott károkért nem vállal felelősséget a gyártó. További tájékozódás érdekében tartsa elérhető helyen az útmutatót.

## 1.1 Gyermekek és fogyatékkal élő személyek biztonsága



### VIGYÁZAT

Fulladás, sérülés vagy tartós rokkantság kockázata.

- A készüléket 8 év feletti gyermekek és csökkent fizikai, értelmi vagy mentális képességű, illetve megfelelő tapasztalatok és ismeretek híján lévő személyek a biztonságukért felelős személy felügyelete mellett használhatják, vagy ha tőle tájékoztatást kaptak a készülék működtetéséről.
- Ne hagyja, hogy gyermekek játsszanak a készülékkel.
- Minden csomagolóanyagot tartson távol a gyermekektől.
- Minden mosószeret tartson távol a gyermekektől.
- A gyermekeket és kedvenc háziállatokat tartsa távol a készüléktől, amikor az ajtaja nyitva van.
- Gyermekek felügyelet nélkül nem végezhetnek tisztítási vagy karbantartási tevékenységet.

## 1.2 Üzembe helyezés

- Távolítsa el az összes csomagolóanyagot.
- Ne helyezzen üzembe, és ne is használjon sérült készüléket.
- Tartsa be a készülékhez mellékelt üzembe helyezési útmutatóban foglaltakat.
- Ügyeljen arra, hogy a készülék üzemeltetésének helyén a padló vízszintes, sík, stabil, hőálló és tiszta legyen.
- Ne helyezze üzembe a készüléket olyan helyen, ahol a hőmérséklet 5 °C alatt vagy 35 °C felett van.

- A készüléket ne helyezze üzembe zárható ajtó, tolóajtó vagy olyan ajtó mögött, amelynél a készülékkel ellentétes oldalon található a zsanér, és emiatt a készülék ajtaja nem nyitható ki teljesen.
- Súlyos a készülék, ezért legyen körültekintő a mozgatásakor. Mindig viseljen munkavédelmi kesztyűt.
- A készüléket mindig függőleges helyzetben mozgassa.
- A készülék hátoldalát a falhoz kell állítani.
- Gondoskodjon arról, hogy keringeni tudjon a levegő a készülék és a padló között.
- Ha a gépet padlószőnyegen helyezi üzembe, győződjön meg róla, hogy a szőnyeg nem zárja el a készülék alapszélvezetétől a szellőzőnyílások egyikét sem.
- A készülékből kilépő levegőt ne vezesse olyan szellőzőbe, mely gáz vagy egyéb anyag elégetéséből létrejövő füstgáz elvezetésére szolgál. (ha van)
- Amennyiben a szárítógépet egy mosógép tetején szeretné elhelyezni, használja az összeépítő készletet. Az összeépítő készlet hivatalos márkakereskedőnél szerezhető be, és kizárólag a tartozékhoz mellékelt útmutatóban felsorolt készülékekhez használható. Üzembe helyezés és használat előtt olvassa el figyelmesen (lásd az üzembe helyezési útmutatót).
- Gondoskodjon a készüléknek helyt adó helyiség jó szellőzéséről, hogy elkerülje a más tüzelőanyagokat elégető készülékekből (beleértve a nyílt tüzet is) származó gázok visszaáramlását.
- A készülék elhelyezhető szabadon álló módon, vagy a konyhai munkapult alá, ha van elegendő hely (lásd az üzembe helyezési útmutatót).
- A készülék végleges elhelyezési pozíciójában ellenőrizze a felület vízszintesességét vízmértékkel. Ha a felület nem teljesen vízszintes, a lábak emelésével vagy süllyesztésével biztosítsa a vízszintes helyzetet.

## Elektromos csatlakoztatás



### VIGYÁZAT

Tűz- és áramütésveszély.

- A készüléket kötelező földelni.
- Ellenőrizze, hogy az adattáblán szereplő elektromos adatok megfelelnek-e a háztartási hálózati áram paramétereinek. Amennyiben nem, forduljon szakképzett villanyszerelőhöz.
- Mindig megfelelően felszerelt, áramütés ellen védett aljzatot használjon.
- Ne használjon hálózati elosztókat és hosszabbító kábeleket.
- Ügyeljen a hálózati csatlakozódugó és a hálózati kábel épségére. Amennyiben a készülék hálózati vezetékét ki kell cserélni, a cserét saját szervizünkénél végeztesse el.
- Csak az üzembe helyezés befejezése után csatlakoztassa a hálózati csatlakozódugót a hálózati csatlakozóaljzatba. Ügyeljen arra, hogy a hálózati dugasz üzembe helyezés után is könnyen elérhető legyen.
- A készülék csatlakozásának bontására, soha ne a hálózati kábelnél fogva húzza ki a csatlakozódugót. A kábelt mindig a csatlakozódugónál fogva húzza ki.
- Nedves kézzel ne érintse meg a hálózati kábelt és a csatlakozódugót.
- A készülék megfelel az EGK irányelveinek.

## 1.3 Használat



### VIGYÁZAT

Tűz, robbanás, áramütés vagy a készülék károsodásának veszélye áll fenn.

- A készüléket kizárólag háztartási célra használja.
- Ne változtassa meg a készülék műszaki jellemzőit.
- A szárítók ciklus utolsó része fűtés nélkül történik (hűtési ciklus), annak biztosítása érdekében, hogy a ruhadarabok ne károsodjanak.

Ha a készüléket leállítja a szárítási ciklus befejeződése előtt, azonnal vegye ki belőle, és teregesse ki az összes darabot, hogy a hő eltávozhasson.

- Amennyiben öblítőszeret vagy hasonló terméket használ, tartsa be a csomagolásán feltüntetett utasításokat.
- Ne használja a készüléket szűrő nélkül. Minden használat előtt vagy után tisztítsa meg szőszszűrőt.
- Törölje le a készülék körül felhalmozódott szőszöket.
- Ne szárítson olyan töltött vagy bélelt darabokat, melyek külső huzatanyaga megsérült.
- Olyan darabokat, mint habszivacs (latexhab), zuhanysapkák, vízálló textiliek, gumirozott ruhadarabok vagy habszivacs darabokkal kitömött párnák, tilos a szárítógépben szárítani.
- Az olyan anyagokkal szennyezett ruhadarabokat, mint étolaj, aceton, alkohol, benzín, kerozin, folteltávolítók, terpentin, viasz és viaszeltávolítók, meleg vízben ki kell mosni extra mennyiségű mosószer használatával, mielőtt megkezdene szárítását.
- Nem szabad a készülékben olyan ruhadarabot szárítani, melynek tisztításához ipari vegyszereket használtak.
- Ügyeljen arra, hogy ne maradjon gázöngyújtó vagy gyufa a ruhadarabok zsebeiben.
- Csak olyan ruhaneműt szárítson, melynek gépi szárítása engedélyezett. Kövesse a ruhanemű kezelési címkéjén feltüntetett utasításokat.
- Ne szárítson mosatlan ruhadarabokat a készülékben.
- Ha a szennyes ruhaneműket folteltávolítóval mosta ki, még egyszer le kell futtatnia egy öblítőprogramot, mielőtt elindítja a szárítógépet.
- Ne igyon a gép kondenzvizéből, és ne használja fel ételkészítéshez. Egészségügyi kockázatot jelent az emberek és a házi kedvencek számára.
- Ne üljön vagy álljon rá a nyitott ajtóra.
- Soha ne lépje túl a megengedett legnagyobb töltetet, mely 7 kg tömegű lehet (lásd a „Programtáblázat” című fejezetet).
- Olyan ruhadarabokat nem szabad a szárítógépbe tenni, amelyből csöpög a víz.

## 1.4 Ápolás és tisztítás



### VIGYÁZAT

Személyi sérülés vagy a készülék károsodásának veszélye áll fenn.

- Karbantartás előtt kapcsolja ki a készüléket, és húzza ki a hálózati csatlakozódugót a csatlakozóaljzatból.
- A készülék tisztításához ne használjon vízsugarat vagy gőzt.
- A készüléket puha, nedves ruhával tisztítsa. Csak semleges tisztítószerrel használjon. Ne használjon sűrűlőszert,

sűrűlőszivacsot, oldószert vagy fém tárgyat.

## 1.5 Ártalmatlanítás



### VIGYÁZAT

Sérülés- vagy fulladásveszély.

- Bontsa a készülék hálózati csatlakozását.
- Vágja le a hálózati tápkábelt, és helyezze a hulladékba.
- Szerelje le az ajtókilincset, hogy megakadályozza gyermekek és kedvenc állatok készülékben rekedését.

## 2. TERMÉKLEÍRÁS

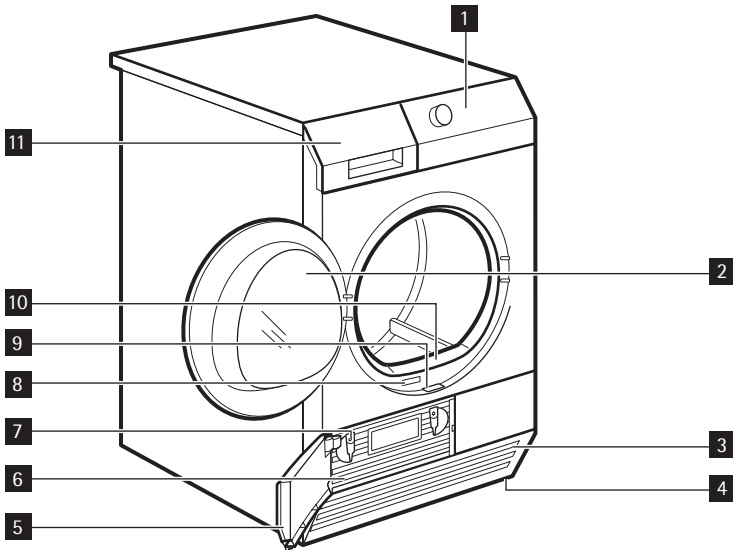

**1** Kezelőpanel

**2** Betöltőajtó (megfordítható)

**3** Levegő beömlőnyílások

**4** Állítható lábak

**5** Hűtőegység ajtaja

**6** Hűtőegység fedele

**7** Reteszelő gombok

**8** Adattábla

**9** A hűtőegység ajtajának nyitóretesze

**10** Szűrő

**11** Víztartály

## 3. TARTOZÉKOK

### 3.1 Összeépítő készlet

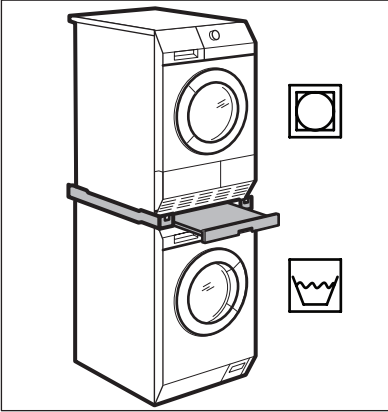

Tartozéknév: SKP11, STA8, STA9  
 Beszerezhető a hivatalos márkakereskedőnél. Az összeépítő készlet kizárólag a mellékelt tájékoztatóban felsorolt mosógépekhez használható. Lásd a mellékelt tájékoztatót.

Figyelmesen olvassa el a tartozékhoz mellékelt használati utasítást.

Tartozéknév: DK11.

Beszerezhető a hivatalos márkakereskedőnél (csak meghatározott szárítógép modellekhez használható)

Tartozék a kondenzvíz mosdóba, szifonba, lefolyóba stb. történő elvezetéséhez. Üzembe helyezés után a víztartály ürítése önműködően történik. A víztartálynak a készülékben kell maradnia.

A felszerelt tömlő padlószinttől mért magassága minimum 50 cm, maximum 1 m lehet. A tömlő nem képezhet hurkot. Ha szükséges, csökkentse a tömlő hosszát. Figyelmesen olvassa el a tartozékhoz mellékelt használati utasítást.

### 3.2 Vízelvezető készlet

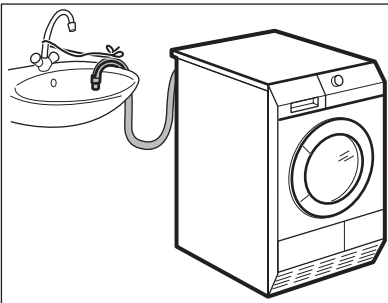



## 4. KEZELŐPANEL

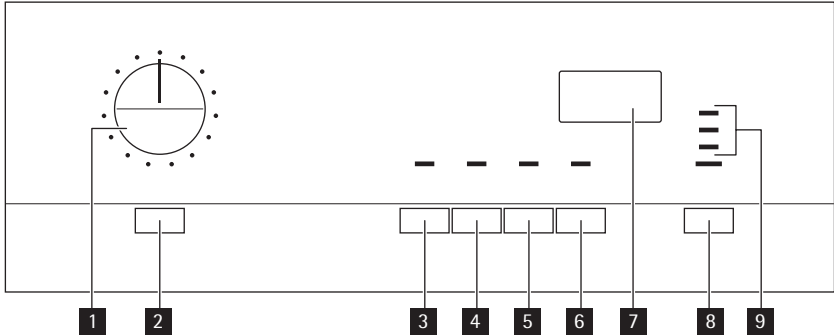





- |  |   |
|--|---|
| <p><b>1</b> Programválasztó gomb</p> <p><b>2</b> ⏻ Be/Ki nyomógomb</p> <p><b>3</b> 🌿 Kímélő nyomógomb</p> <p><b>4</b> 🔊 Hangjelzés nyomógomb</p> <p><b>5</b> 🍃 Gyűrődésmentesítés nyomógomb</p> <p><b>6</b> ⌚ Késleltetett indítás nyomógomb</p> | <p><b>7</b> Kijelző</p> <p><b>8</b> ▶   Start / Szünet nyomógomb</p> <p><b>9</b> Jelzőfények: 🌊 víztartályt kiüríteni, 🌐 szűrőt megtisztítani, ➡ kondenzátort megtisztítani</p> |
|--|---|





## 5. AZ ELSŐ HASZNÁLAT ELŐTT

Nedves ruhával törölje át a szárítógép dobját, vagy indítson el egy rövid (pl. 30 perces) programot nedves ruhákkal.

## 6. PROGRAMOK

Programok	Töltet 1)	Jellemzők	Elérhető funkciók	Anyag fajta jelzé- se
 Pamut				
 Extra szárász	7 kg	Pamut ruhanemű szárításához. Szárítási fokozat: extra szárász.	minden	
 Nagyon szárász	7 kg	Pamut ruhanemű szárításához. Szárítási fokozat: nagyon szárász.	minden	

Programok	Töltet 1)	Jellemzők	Elérhető funkciók	Anyag fajta jelzé- se
 Szekrényszárász 2)	7 kg	Pamut ruhanemű szárításához. Szárítási fokozat: szekrényszárász.	minden	
 Vasalószárász 2)	7 kg	Pamut ruhanemű szárításához. Szárítási fokozat: azonnal vasalható.	minden	
 Farmer	7 kg	Különböző (pl. a nyakrésznél, a mandzsettánál vagy a varrásoknál eltérő) anyagvastagságú szabadidőruhák, például farmernadrágok, melegítőfelsők szárításához.	minden	
 Párna	3 kg	Keskeny vagy széles paplanok, illetve párnák (toll, pehely vagy szintetikus töltésű) szárításához.	minden, kivéve  Gyűrődésmentesítés 3)	
 Kímélő	3 kg	Kényes anyagok szárításához.	minden <sup>3)</sup>	
 Műszál				
 Extra szárász	3,5 kg	Vastag vagy több rétegű textíliák, pl. pulóverek, ágyneműk, asztalterítők szárításához.	minden	
 Szekrényszárász 2)	3,5 kg	Vékony, nem vasalható anyagok, pl. könnyen kezelhető ingek, asztalterítők, csecsemőruhák, zoknik, merevítő fehérnemű szárításához.	minden	
 Vasalószárász	3,5 kg	Vasalható vékony anyagok, pl. kötött áru, ingek szárításához.	minden	
 Vasaláskönnyítés	1 kg (vagy 5 ing)	Kevés kezelést igénylő ruhanemű, pl. ingek és blúzok szárításához; a vasalás megkönnyítése érdekében. A funkció hatékonysága a ruhanemű anyagától és felületétől függően eltérhet. A ruhaneműt azonnal tegye bele a szárítógépbe. A szárítási ciklus végén haladéktalanul vegye ki a megszáradt ruhát, és helyezze vállfára.	minden <sup>3)</sup>	

Programok	Töltet 1)	Jellemzők	Elérhető funkciók	Anyag fajta jelzé- se
 Sportru- házat	2 kg	Vasalást nem igénylő sportruhá- zat, vékony anyagok, poliészter szárításához.	minden	
 60 per- ces program	3 kg	Idővezérelt program egyedi ruha- darabok szárításához.	minden	
 30 per- ces program	1 kg	Idővezérelt program egyedi ruha- darabok szárításához.	minden	

1) Száraz ruhák maximális súlya

2) Kizárólag a bevizsgáló intézetek számára:

Teljesítmény bevizsgáláshoz használja az EN 61121 dokumentációban előírt standard programokat.





3) Alapértelmezett beállítás a  Kímélő

## 7. A KÉSZÜLÉK HASZNÁLATA

### 7.1 A ruhanemű előkészítése



Csak olyan ruhaneműt szárítson, melynek gépi szárítása engedélyezett. Győződjön meg arról, hogy a ruhanemű szárítható-e szárítógépben. Ellenőrizze a ruhanemű kezelési előírásait tartalmazó címkéjét.

Anyag fajta jelzé- se	Jellemző
	Szárítógépben való szárításra alkalmas
	Alkalmas szárítógépben, normál hőmérsékleten történő szárításra
	Alkalmas szárítógépben, csökkentett hőmérsékleten történő szárításra
	Szárítógépben való szárításra nem alkalmas

Készítse elő megfelelően a ruhaneműt:

- a cipzárat húzza fel, gombolja be a huzatokat, és kösse össze a laza zsinkeket és szalagokat (pl. kötényekét) - a ruhanemű összegabalyodhat
- ürítse ki a zsebeket - minden fém tárgyat (gemkapcsot, biztosítótűt stb.) távolítsa el.
- fordítsa ki a kétrétegű szövetekből készült darabokat (pl. pamutvászon hálósákok, a pamutrég legyen legkívül).

Csak szárítás:

- pamut és vászon a Pamut programokkal
- műszálás és kevert anyagok a Műszálás programokkal
- különítse el az élénk színű textiliákat a halvány színűektől - színezésvégig fordulhat elő
- pamut dzsörz és kötött ruhanemű csak a megfelelő programokkal - a ruha összemehet



Ne tegyen be több ruhaneműt a megengedettnél, mely 7 kg.

### 7.2 A ruhák betöltése

1. Nyissa ki a készülék ajtaját

- Helyezze be tömörítés nélkül a ruhaneműt.
- Zárja be a készülék ajtaját.

**FIGYELEM**

Ne gyűrje be a ruhát a betöltőajtó és a gumi tömítés közé.

## 7.3 A készülék bekapcsolása

A készülék bekapcsolásához és kikapcsolásához nyomja meg a Be/Ki gombot. A készülék bekapcsolt állapotában néhány visszajelző világít a kijelzőn.

## 7.4 Automatikus készenlét funkció

Az energiafogyasztás csökkentése érdekében az alábbi esetekben a készülék automatikusan készenlét állapotba kapcsol:

- ha az Indítás/Szünet gombot nem nyomja meg 5 percen belül.
- a program vége után 5 perccel.

A készülék bekapcsolásához nyomja meg a Be/Ki gombot.

## 7.5 Program kiválasztása

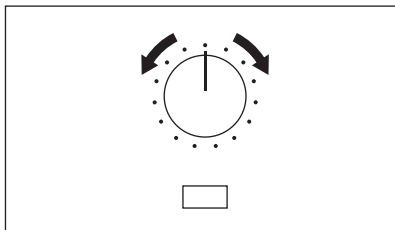

Fordítsa a programkapcsolót a kívánt programnak megfelelő állásba. A program várható hossza megjelenik a kijelzőn.



A megjelenő szárítási idő 5 kg töltetű pamut és farmer programokra vonatkozik. Egyéb programok esetén a szárítási idő az aktuális töltet mennyiségének függvénye. Az 5 kg-nál nagyobb töltetű pamut és farmer programok szárítási ideje hosszabb.

## 7.6 Speciális funkciók

A kiválasztott programhoz 1 vagy több speciális funkciót is beállíthat. A funkció be- vagy kikapcsolásához nyomja meg a megfelelő funkciógombot.

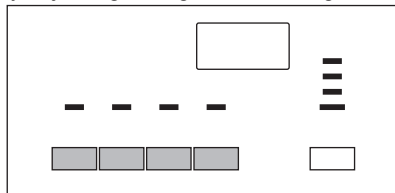

A funkció bekapcsolása után a funkciógomb fölötti LED visszajelző világít.

	Be/Ki
	Kímélő
	Hangjelzés
	Gyűrődésmentesítés
	Késleltetett indítás
	Start / Szünet

## 7.7 A Kímélő funkció

A kényes és hőre érzékeny textiliák (pl. akril, viszkóz) ruhaneműk kímélő szárításához. Azokhoz a ruhaneműkhöz, melyek címkéjén a szimbólum látható. A program csökkentett hőmérsékletű szárítást végez.

## 7.8 A Hangjelzés funkció

Ha a hangjelzés funkciót bekapcsolja, az alábbi esetekben hangjelzést ad a készülék:

- ciklus vége
  - gyűrődésgátló fázis kezdete és vége
  - ciklus megszakítás
- A hangjelzés alapértelmezés szerint mindig be van kapcsolva. Ezzel a funkcióval a hangjelzést be- vagy kikapcsolhatja.

## 7.9 A Gyűrődésmentesítés funkció

A szárítási ciklus végén működésbe lépő gyűrődésmentesítő ciklus (30 perc) meghosszabbítása 90 percre. Ez a funkció megelőzi a ruhanemű gyűrődését. A szárított ruha a gyűrődésmentesítő fázis alatt kivethető.

## 7.10 A Késleltetett indítás funkció



Lehetővé teszi a program késleltetett indítását 30 perc és 20 óra között.

1. Állítsa be a szárítóprogramot és a funkciókat.
2. Nyomja meg ismételten a Késleltetett indítás gombot mindaddig, amíg a kijelzőn megjelenik a kívánt késleltetett indítás (pl. ! 2 H, ha a programnak 12 óra múlva kell elindulnia).
3. A Késleltetett indítás funkció aktiválásához nyomja meg az Indítás/Szünet gombot. Az indításig hátralévő idő folyamatosan csökken a kijelzőn.

## 7.11 A program indítása

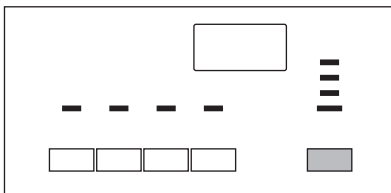

A program elindításához nyomja meg az Indítás/Szünet gombot. A nyomógomb fölötti LED színe pirosra változik.

## 7.12 Egy program módosítása

Egy program módosításához forgassa a programválasztót **Stop** állásba, majd válasszon egy másik programot.

## 7.13 Gyerekzár funkció

A gyermekzár funkcióval megakadályozható, hogy a gyermekek véletlenül működésbe hozzák a készüléket. A gyermekzár funkció zárolja az összes nyomógombot és a programválasztót (a Be/Ki gombot azonban nem). A gyermekzár bekapcsolásához nyomja meg egyszerre a Gyűrődésmentesítés és a Késleltetett indítás gombot mindaddig, míg a szimbólum meg nem jelenik a kijelzőn. A funkció kikapcsolásához nyomja meg ismét a fenti gombokat mindaddig, míg a szimbólum ki nem alszik.

A gyermekzár funkció az alábbi körülmények között kapcsolható be:

- mielőtt megnyomná a Start/Szünet gombot - a készülék ekkor nem indítható el
- miután megnyomta a Start/Szünet gombot - ekkor az összes nyomógomb és a programválasztó le van tiltva

## 7.14 A program végén

Amikor a szárítási program befejeződik, a szimbólum villog a kijelzőn. Ha a Hangjelzés funkció aktív, kb. egy percen keresztül szaggatott hangjelzés hallható. A ruhanemű eltávolítása:

1. A készülék kikapcsolásához nyomja meg a Be/Ki gombot 2 másodpercig.
2. Nyissa ki a készülék ajtaját.
3. Szedje ki a ruhaneműt.
4. Zárja be a készülék ajtaját.



Minden szárítási ciklus után:

- tisztítsa meg a szűrőt
- eressze le a vizet a víztartályból (Lásd az *ÁPOLÁS ÉS TISZTÍTÁS* című fejezetet.)

## 8. HASZNOS TANÁCSOK ÉS JAVASLATOK

### 8.1 Környezetvédelmi tanácsok

- A mosáshoz és szárításhoz ne használjon öblítőszeret. A szárítógépben a ruhanemű önműködően puhává válik.
- A kondenzvíz felhasználható desztillált vízként, pl. gőzvasalóban. Ha szükséges, a felhasználás előtt tisztítsa meg a kondenzvizet (pl. teaszűrővel) az esetleges apró bolyhok eltávolítása érdekében.
- A készülék alján lévő levegőnyílások legyenek mindig tiszták.
- A programáttekintésben megadott töltetmennyiségeket alkalmazza.
- Ellenőrizze, hogy a készülék felállítási helyén megfelelő-e a légáramlás.
- Tisztítsa meg a szűrőt minden szárítási ciklus után.
- Szárítás előtt centrifugálja ki jól a szárításra váró ruhákat.



### 8.2 Vízkeménység és vezetőképesség

*A vízkeménység a földrajzi hely függvényében változhat. A vízkeménység hatással van a víz vezetőképességére és a készülék vezetőképesség-érzékelőjére. Ha ismeri a víz vezetőképességének értékét, beállíthatja a megfelelő értéket az érzékelőn, így még jobb szárítási eredményt érhet el.*

Az érzékelő vezetőképességének beállítása:

1. Fordítsa a programválasztót a megfelelő programra.
2. Nyomja le egyszerre a Kímélő és a Gyűrődésgátló gombot, és tartsa

nyomva mindaddig, míg az alábbi szimbólumok egyike meg nem jelenik a kijelzőn:



-  alacsony vezetőképesség <300 µS/cm
-  közepes vezetőképesség 300-600 µS/cm
-  magas vezetőképesség >600 µS/cm

3. Nyomja le ismételten az Indítás/Szünet gombot, amíg a kívánt érték meg nem jelenik.
4. A beállítás tárolásához nyomja le egyszerre a Kímélő és a Gyűrődésgátló gombot.

### 8.3 Víztartály megtelt — kijelzés

*Alapértelmezés szerint a LED jelző mindig világít. A szárítási ciklus végén vagy a víztartály telítődése esetén világít. Ha a víztartály ürítéséhez külső eszközt használ, a LED kikapcsolható.*

A kijelzés ki- és bekapcsolásához:

1. Fordítsa a programválasztót a megfelelő programra.
2. Nyomja le egyszerre a Kímélő és a Késleltetett indítás gombot, és tartsa nyomva mindaddig, míg a megfelelő beállítást nem látja:
  - a LED kikapcsol, és a  szimbólum megjelenik - a LED tartósan kikapcsolva marad
  - a LED bekapcsol, és a  szimbólum megjelenik - a LED bekapcsolva marad

## 9. ÁPOLÁS ÉS TISZTÍTÁS

### 9.1 A szűrő tisztítása

Minden szárítási ciklus végén a *szűrő* LED világít, ami azt jelenti, hogy a szűrőt meg kell tisztítani.



A szűrő összegyűjti a bolyhokat. A bolyhok a szárítógépben történő szárítás közben keletkeznek.

A szűrő megtisztításához:

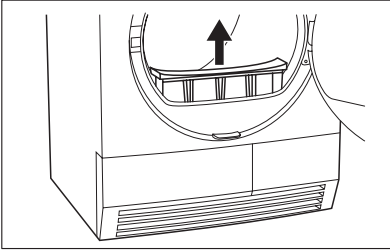

1. Nyissa ki az ajtót.
2. Húzza ki a szűrőt.

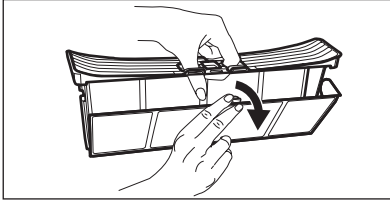

3. Nyissa ki a szűrőt.

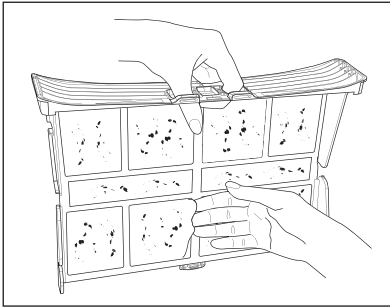

4. Nedves kézzel tisztítsa meg a szűrőt.

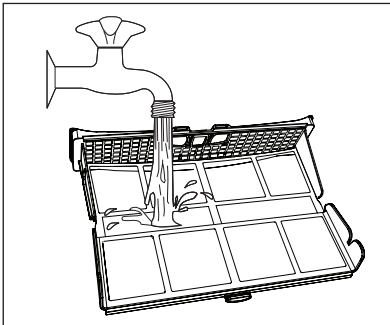

5. Szükség esetén tisztítsa meg a szűrőt folyó melegvíz alatt, egy kefe segítségével. Zárja be a szűrőt.

6. Távolítsa el a bolyhot a szűrőtartóból is. Ehhez a művelethez használjon porszívót.
7. Helyezze vissza a szűrőt a tartóba.



### FIGYELEM

Soha ne üzemeltesse a szárítógépet a bohólszűrő nélkül, illetve sérült vagy eldugult szűrővel.



Tisztítsa meg a szűrőt minden szárítási ciklus után. Az eltömődött szűrő miatt a szárítási ciklus hossza, ezzel együtt a készülék energiafogyasztása megnövekszik.

Ha a víztartály megtelik, a program automatikusan megszakad, és az *ürítse a víztartályt* LED világít. A program folytatásához ürítse ki a víztartályt és nyomja meg az indítás gombot.



A víztartály automatikus ürítéséhez használhatja a külön megvásárolható leeresztő készletet (lásd a: *TARTOZÉKOK* című részt)

## 9.2 A víztartály ürítése

Minden szárítási ciklus után ürítse ki a víztartályt.

A víz leengedése a kondenzvíztartályból:

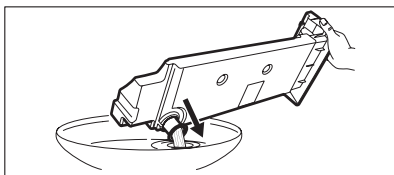
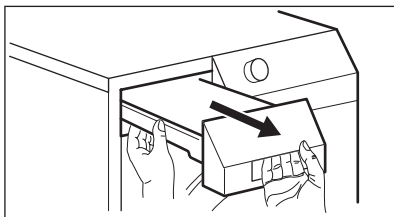

1. Húzza ki, és tartsa vízszintes helyzetben a kondenzvíztartályt.
2. Vegye ki a műanyag csatlakozót, és eressze le a kondenzvíztartályban lévő vizet a mosdóba vagy megfelelő edénybe.
3. Tegye vissza a műanyag csatlakozót, és helyezze vissza a víztartályt.



### VIGYÁZAT

Mérgezés veszélye. A kicsapódott (kondenz) víz nem alkalmas ivóvízként történő felhasználásra vagy ételkészítésre.



A kondenzvíz felhasználható desztillált vízként, pl. gőzöléses vasaláshoz. Ha szükséges, szűrje át a kondenzvizet (pl. teaszűrőn), hogy ne maradjanak benne maradványok vagy kisebb szöszgombolyagok.

## 9.3 A hűtőegység tisztítása

Ha a *kondenzátor* LED világít, a kondenzátort meg kell tisztítani.

A kondenzátor tisztítása:

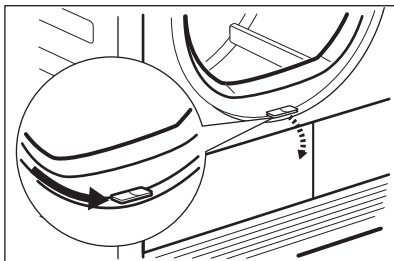

1. Nyissa ki a betöltőajtót.
2. A kondenzátor ajtajának kinyitásához mozgassa az ajtónyílás aljánál lévő kioldó gombot.



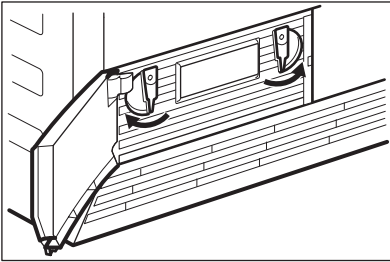

3. A kondenzátor fedelének nyitásához forgassa el a két reteszt.

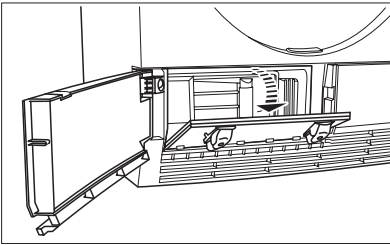

4. Hajtsa le a kondenzátor fedelét.

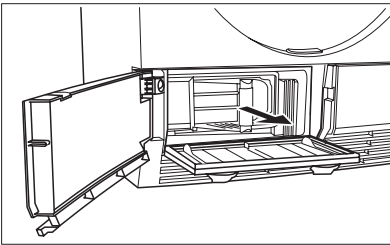

5. A fogantyúnál fogva húzza ki a kondenzátort az alsó rekeszből. A kondenzátort vízszintesen mozgassa, hogy a maradék víz ne ömöljön ki.

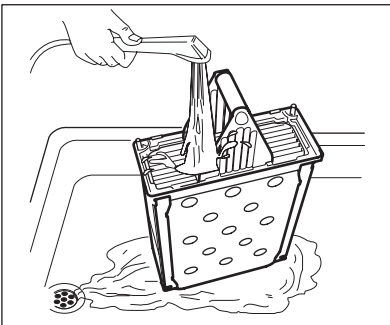

6. Egy mosdó vagy lefolyó fölött függőleges helyzetbe fordítva tisztítsa meg a kondenzátort. Alaposan öblítse át kézi zuhany segítségével.

7. Helyezze vissza a kondenzátort az alsó rekeszbe.  
8. Zárja le a kondenzátor fedelét.  
9. Kattanásig forgassa vissza a 2 reteszt.  
10. Zárja be a kondenzátor ajtaját.

**FIGYELEM**

Ne működtesse a szárítógépet, ha a hűtőegység eltömődött a bolyhoktól. Ellenkező esetben a szárítógép károsodhat. Ugyanakkor megnövekszik az energiafogyasztás is.

A hűtőegység tisztításához ne használjon éles eszközt. A sérült hűtőegység szivároghat.

Ne működtesse a szárítógépet a hűtőegység nélkül.

**9.4 A dob tisztítása****VIGYÁZAT**

A tisztítás megkezdése előtt húzza ki a készülék hálózati vezetékét.

A dob belső felületét és a bordákat semleges kémhatású normál szappanoldattal tisztítsa meg. A megtisztított felületeket törölje szárazra egy puha ruhával.

**FIGYELEM**

A dob tisztításához ne használjon súrolószert vagy drótszivacsot.

**9.5 A kezelőpanel és a burkolat tisztítása.**

A kezelőpanelt és a burkolatot semleges kémhatású normál szappanoldattal tisztítsa meg.

A tisztításhoz használjon nedves kendőt. A megtisztított felületeket törölje szárazra egy puha ruhával.

**FIGYELEM**

A tisztításhoz ne használjon búrtisztító szert vagy olyan vegyszert, melyek károsíthatják a felületeket.

**10. HIBAELHÁRÍTÁS****10.1 Hibaelhárítás**

Hibajelenség <sup>1)</sup>	Lehetséges ok	Megoldás
A szárítógép nem működik.	A szárítógépet nem csatlakoztatta az elektromos hálózathoz.	Csatlakoztassa a készüléket a hálózathoz. Ellenőrizze a biztosítékot a biztosítékszekrényben (otthoni elhelyezés).
	A betöltőajtó nyitva van.	Zárja be a betöltőajtót.
	Nem nyomta meg a Be/Ki gombot.	Nyomja meg a Be/Ki gombot.
	Nem nyomta meg az Indítás/Szünet gombot.	Nyomja meg az Indítás/Szünet gombot.
Nem kielégítő szárítási hatások.	A készülék készenléti állapotban van.	Nyomja meg a Be/Ki gombot.
	Nem megfelelő programot választott.	Válassza ki a megfelelő programot. <sup>2)</sup>
	A szűrő eltömődött.	Tisztítsa meg a szűrőt. <sup>3)</sup>
	A hűtőegység szűrője eltömődött.	Tisztítsa meg a hűtőegységet. <sup>3)</sup>

	Túl sok ruhát helyezett be.	Soha ne lépje túl a megengedett legnagyobb töltetet.
	A szellőzőnyíláson lévő rács eltömődött.	Tisztítsa meg a készülék alján lévő szellőzőnyílások rácsait.
	Szennyeződés van a dob belső felületén.	Tisztítsa meg a dob belső felületét.
	A víz túl kemény.	Állítsa be a megfelelő vízkezelési szintet <sup>4)</sup> .
Nem záródik a betöltőajtó.	A szűrő nincs megfelelően a helyén.	Tegye a szűrőt pontosan a helyére.
	A ruhanemű beszorult a dob és a tömítés közé.	Helyezze a ruhaneműt az előírt módon a dobba.
Az <b>Err</b> (Hiba) jelenik meg a kijelzőn.	A szárítási ciklus elindítása után megpróbálta módosítani a programot vagy valamelyik funkciót.	Kapcsolja ki és be a szárítógépet. Válassza ki az új programot.
	A kiválasztott funkció nem használható együtt az aktuális programmal.	Kapcsolja ki és be a szárítógépet. Válassza ki az új programot.
Irreális szárítási idő jelenik meg a kijelzőn.	A szárítás végéig hátralévő idő kiszámítása a ruhanemű mennyiségén és nedvességén alapul.	Automatikus művelet — nem hibajelenség.
A program inaktív.	A víztartály megtelt.	Üritse ki a víztartályt <sup>3)</sup> , nyomja meg az Indítás/Szünet gombot.
A szárítási ciklus túl rövid.	Kevés ruhát helyezett be.	Válassza ki az időprogramot.
	A ruhanemű túlságosan száraz.	Válasszon időprogramot vagy egy másik szárítási fokozatot (pl. ne az Extra száraz fokozatot)
A szárítási ciklus túl hosszú <sup>5)</sup>	A szűrő eltömődött.	Tisztítsa meg a szűrőt.
	Túl sok ruhát helyezett be.	Soha ne lépje túl a megengedett legnagyobb töltetet.
	Nem centrifugálta ki megfelelően a ruhaneműt.	Centrifugálja ki megfelelően a ruhaneműt.
	A helyiség hőmérséklete túl magas - nem hibajelenség.	Lehetőség szerint csökkentse a helyiség hőmérsékletét.

1) Hibaüzenet jelenik meg a kijelzőn (pl. **E51**): Kapcsolja ki és be a szárítógépet. Válasszon ki egy új programot. Nyomja meg az Indítás/Szünet gombot. Továbbra sem működik? - forduljon a szakszervizhez, és közölje velük a hibakódot.

2) olvassa el a programleírást — lásd a *PROGRAMOK* című részt

3) lásd az *ÁPOLÁS ÉS TISZTÍTÁS* című részt

4) lásd a *VÍZKEMÉNYSÉG* című részt a *HASZNOS TANÁCSOK ÉS JAVASLATOK* fejezetben

- 5) Megjegyzés: Kb. 5 óra elteltével a szárítási ciklus automatikusan véget ér (lásd A szárítási ciklus vége című részt).

## 11. MŰSZAKI INFORMÁCIÓK



magasság x szélesség x mélység	850 x 600 x 540 mm (maximális 575 mm)
dob űrtartalma	104 l
legnagyobb mélység nyitott betöltőajtóval	1030 mm
legnagyobb szélesség nyitott betöltőajtóval	950 mm
állítható magasság	850 mm (+15 mm - beállítási tartomány)
a készülék tömege	37 kg
legnagyobb betölthető mennyiség	7 kg
feszültség	230 V
frekvencia	50 Hz
szükséges biztosíték	10 A
összteljesítmény	2250 W
energiahatékonysági osztály	<b>B</b>
energiafogyasztás kWh/ciklus <sup>1)</sup>	<b>4,3 kWh</b>
éves energiafogyasztás <sup>2)</sup>	504 kWh
bekapcsolva hagyott üzemmód teljesítményfelvétele	0,41 W
kikapcsolt üzemmód teljesítményfelvétele	0,41 W
használat típusa	Háztartási
megengedett környezeti hőmérséklet	5 °C és + 35 °C között

<sup>1)</sup> 7 kg pamut, 1000 ford./perc fordulaton centrifugálva, az EN 61121 szerint

<sup>2)</sup> Éves energiafogyasztás kilowattóraban megadva, mely a standard gyapjú program 160 teljes és részleges töltetű gyapjúsárítási ciklusán és az alacsony energiafogyasztású üzemmódok energiafelhasználásán alapul. A ciklusonkénti aktuális energiafogyasztás függ a készülék használati módjától ((EU) RENDELET száma: 392/2012).

## 12. ÜZEMBE HELYEZÉS

A szárítógép magassága állítható. Ehhez a beállító lábakat kell használni (lásd az ábrát).

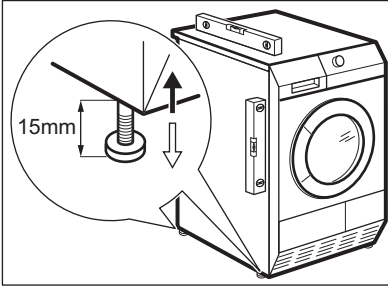

### 12.1 Kicsomagolás



#### FIGYELEM

Használat előtt a szállításhoz biztosított csomagolás minden részét el kell távolítani.

A polisztrén rögzítők eltávolítása:

1. Nyissa ki a betöltőajtót.
2. Húzza ki a doból a műanyag tömlőt a polisztrén rögzítőekkel együtt.

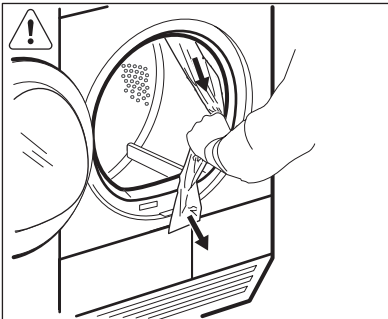

### 12.2 Beépítés munkapult alá

A készülék elhelyezhető szabadon álló módon, vagy a konyhai munkapult alá, ha van elegendő hely (lásd az ábrát).

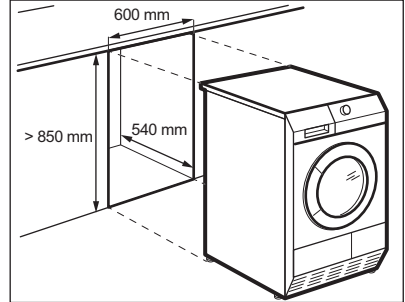

### 12.3 A betöltőajtó nyitásirányának megfordítása.

A betöltőajtó nyitási iránya felcserélhető. Ezáltal könnyen behelyezheti és eltávolíthatja a ruhaneműt akkor is, ha a készüléket kisebb helyiségbe helyezte. (lásd külön tájékoztatóban).

## 13. KÖRNYEZETVÉDELMI TUDNIVALÓK

A következő jelzéssel ellátott anyagokat hasznosítsa újra: ♻️. Újrahasznosításhoz tegye a megfelelő konténerekbe a csomagolást.

Járuljon hozzá környezetünk és egészségünk védelméhez, és hasznosítsa újra az elektromos és

elektronikus hulladékot. A ♻️ tiltó szimbólummal ellátott készüléket ne dobja a háztartási hulladék közé. Juttassa el a készüléket a helyi újrahasznosító telepre, vagy lépjen kapcsolatba a hulladékkezelésért felelős hivatallal.

## VSEBINA

1. VARNOSTNA NAVODILA . . . . .	39
2. OPIS IZDELKA . . . . .	41
3. DODATNA OPREMA . . . . .	42
4. UPRAVLJALNA PLOŠČA . . . . .	42
5. PRED PRVO UPORABO . . . . .	43
6. PROGRAMI . . . . .	43
7. UPORABA NAPRAVE . . . . .	44
8. NAMIGI IN NASVETI . . . . .	47
9. VZDRŽEVANJE IN ČIŠČENJE . . . . .	48
10. ODPRAVLJANJE TEŽAV . . . . .	51
11. TEHNIČNE INFORMACIJE . . . . .	53
12. NAMESTITEV . . . . .	54

## ZA ODLIČNE REZULTATE

Hvala, ker ste izbrali izdelek AEG. Ustvarili smo ga z namenom, da bi vam brezhibno služil vrsto let, inovativna tehnologija pa vam bo olajšala življenje – funkcije, ki jih morda ne boste našli pri običajnih aparatih. Prosimo, vzemite si nekaj minut časa za branje, da boste izdelek čim bolje izkoristili.

**Obiščite našo spletno stran za:**



nasvete glede uporabe, brošure, odpravljanje motenj, servisne informacije:  
**[www.aeg.com](http://www.aeg.com)**



registrirajte vaš izdelek za boljši servis:  
**[www.aeg.com/productregistration](http://www.aeg.com/productregistration)**



kupite dodatke, potrošni material in originalne nadomestne dele za vaš aparat:  
**[www.aeg.com/shop](http://www.aeg.com/shop)**

## POMOČ STRANKAM IN SERVIS

Priporočamo uporabo originalnih nadomestnih delov.

Ko kličete servis, imejte pri roki naslednje podatke.

Podatke najdete na ploščici s tehničnimi podatki. Model, PNC, serijska številka.



Opozorilo / Pozor - varnostne informacije.



Splošne informacije in nasveti



Okoljske informacije

Pridržujemo si pravico do sprememb.

# 1. VARNOSTNA NAVODILA

Pred namestitvijo in uporabo naprave natančno preberite priložena navodila. Proizvajalec ni odgovoren za poškodbe in škodo, nastalo zaradi napačne namestitve in uporabe. Navodila shranite skupaj z napravo za poznejšo uporabo.

## 1.1 Varnost otrok in ranljivih oseb



### OPOZORILO!

Nevarnost zadušitve, poškodbe ali trajne telesne okvare.

- To napravo lahko uporabljajo otroci od osmega leta naprej ter osebe z zmanjšanimi telesnimi, čutnimi ali razumskimi sposobnostmi ali s pomanjkanjem izkušenj ter znanja le pod nadzorom ali če so od osebe, ki je odgovorna za njihovo varnost, dobili ustrezna navodila glede varne uporabe naprave.
- Preprečite, da bi se otroci igrali z napravo.
- Vse dele embalaže hranite zunaj dosega otrok.
- Vsa pralna sredstva hranite zunaj dosega otrok.
- Ko so vrata naprave odprta, poskrbite, da bodo otroci in hišni ljubljenci dovolj oddaljeni od naprave.
- Čiščenja in uporabniškega vzdrževanja ne smejo izvajati otroci brez nadzora.

## 1.2 Namestitvev

- Odstranite vso embalažo.
- Ne nameščajte ali uporabljajte poškodovane naprave.
- Upoštevajte navodila za namestitvev, priložena napravi.
- Poskrbite, da bodo tla, kamor postavljate napravo, ravna, stabilna, odporna na toploto in čista.
- Naprave ne nameščajte ali uporabljajte na mestu, kjer lahko temperatura pade pod 5 °C ali naraste nad 35°C.
- Naprave ne nameščajte za vrati (običajnimi ali drsnimi) s tečaji na nasprotni strani, kjer je onemogočeno popolno odpiranje vrat naprave.

- Pri premikanju naprave bodite previdni, ker je težka. Vedno nosite zaščitne rokavice.
- Napravo vedno premikajte pokonci.
- Naprava mora biti s hrbtno stranjo postavljena ob steno.
- Poskrbite za kroženje zraka med napravo in tlemi.
- Prepričajte se, da preproge ne ovirajo prezračevalnih odprtih na dnu naprave (če obstajajo).
- Izhodni zrak ne sme biti izločen v vod, ki je namenjen odvajanju dima iz naprav na plin ali drugo gorivo. (če obstaja)
- Če sušilni stroj postavite na pralni stroj, pri tem uporabite komplet za namestitvev na pralni stroj. Komplet za namestitvev na pralni stroj, ki je na voljo pri pooblaščenem prodajalcu, lahko uporabite le z napravami, navedenimi v navodilih, priloženih dodatni opremi. Pred nameščanjem jih pozorno preberite (glejte list z navodili za nameščanje).
- V prostoru, kjer je postavljen stroj, naj bo zagotovljeno dobro prezračevanje, da preprečite prihod plinov v prostor. Pri tem so mišljeni plini, ki nastanejo pri zgorevanju goriv, vključno z odprtim ognjem.
- Napravo lahko postavite kot prostostoječo enoto ali pod kuhinjski pult s pravih razmakom (glejte list z navodili za nameščanje).
- Ko napravo postavite na mesto, kjer bo trajno delovala, z vodno tehnično preverite, ali je povsem poravnana. V nasprotnem primeru jo uravnajte z nastavljanjem nog.

## Priključitev na električno napetost



### OPOZORILO!

Nevarnost požara in električnega udara.

- Naprava mora biti ozemljena.
- Preverite, ali so električni podatki na ploščici za tehnične navedbe skladni z

električno napeljavo. Če niso, se posvetujte z električarjem.

- Vedno uporabite pravilno nameščeno varnostno vtičnico.
- Ne uporabljajte razdelilnikov in podaljškov.
- Pazite, da ne poškodujete vtiča in kabla. Če je treba napajalni kabel naprave zamenjati, mora to storiti servisni center.
- Vtič vtaknite v vtičnico šele ob koncu nameščanja. Poskrbite, da bo vtič dosegljiv tudi po namestitvi.
- Ne vlecite za električni priključni kabel, če želite izključiti napravo. Vedno povlecite za vtič.
- Priključnega kabla ali vtiča se ne dotikajte z mokrimi rokami.
- Naprava je izdelana v skladu z direktivami EGS.

### 1.3 Uporaba



#### OPOZORILO!

Nevarnost požara, eksplozije, električnega udara ali poškodbe naprave.

- To napravo uporabljajte samo v gospodinjstvu.
- Ne spreminjajte specifikacij te naprave.
- Zadnja faza sušenja poteka brez gretnja (faza ohlajanja), da se perilo ne poškoduje.

Če napravo izklopite pred koncem sušenja, takoj odstranite in razprosite vsa oblačila, da se toplota lahko porazgubi.

- Če uporabljate mehčalec perila ali podobne izdelke, upoštevajte navodila na embalaži.
- Naprava naj ne deluje brez filtra. Filter za vlakna očistite pred ali po vsaki uporabi.
- Obrišite vlakna, ki so se nabrala v notranjosti naprave.
- Ne sušite poškodovanega perila, ki vsebuje polnilo.
- Ne sušite izdelkov iz penaste gume (lateks), kap za tuširanje, impregniranih tkanin, gumiranih izdelkov in oblačil ali blazin, napolnjenih s penasto gumo.

- Pred sušenjem perila, ki je bilo v stiku s snovmi, kot so jedilno olje, aceton, alkohol, bencin, kerozin, odstranjevalec madežev, terpentini, voski in odstranjevalec voskov, jih operite v vroči vodi z dodatno količino pralnega sredstva.
- V napravi ne sušite oblačil, če so bile za čiščenje uporabljene industrijske kemikalije.
- Prepričajte se, da v žepih oblačil niste pozabili vžigalnikov ali vžigalic.
- Sušite le perilo, ki je primerno za sušenje v sušilnem stroju. Upoštevajte navodila na etiketah za nego perila.
- V napravi ne sušite neopranega perila.
- Če ste perilo oprali z odstranjevalcem madežev, pred vklopom sušilnega stroja zaženite dodatno izpiranje.
- Ne pijte ali pripravljajte hrane s kondenzirano vodo. Lahko povzroči zdravstvene težave ljudi in živali.
- Ne sedajte ali stopajte na odprta vrata.
- Upoštevajte največjo količino perila 7 kg (glejte poglavje »Razpredelnica programov«).
- V sušilnem stroju ne sušite oblačil, ki so tako mokra, da od njih še kaplja.

### 1.4 Nega in čiščenje



#### OPOZORILO!

Nevarnost telesnih poškodb ali poškodb naprave.

- Pred vzdrževanjem izklopite napravo in iztaknite vtič iz vtičnice.
- Za čiščenje naprave ne uporabljajte vodnega pršca in pare.
- Napravo očistite z vlažno mehko krpo. Uporabljajte samo nevtralne detergente. Za čiščenje ne uporabljajte abrazivnih čistil, grobih gob, topil ali kovinskih predmetov.

### 1.5 Odstranjevanje



#### OPOZORILO!

Nevarnost poškodbe ali zadrževanja.

- Napravo izključite iz napajanja.
- Odrežite električni priključni kabel in ga zavržite.



- Odstranite zapah in na ta način preprečite, da bi se otroci in živali zaprli v napravo.

## 2. OPIS IZDELKA

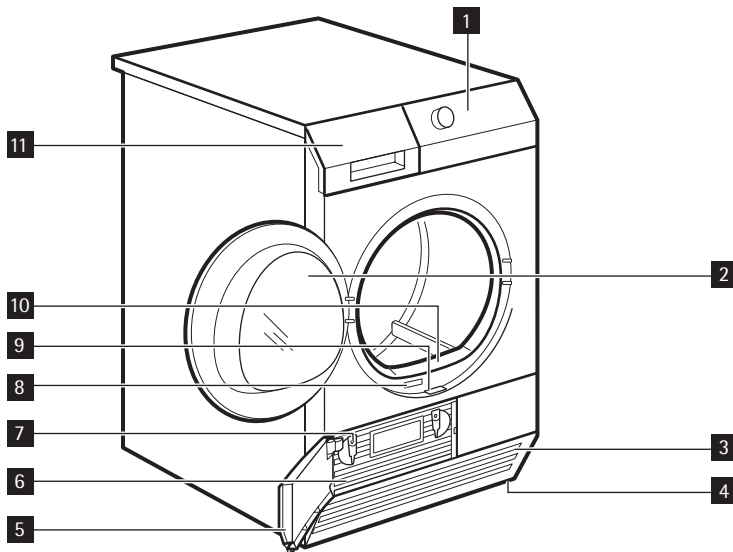

- |  |   |
|--|---|
| <b>1</b> Upravljalna plošča                              | <b>7</b> Zaklepna gumba                             |
| <b>2</b> Vrata stroja (se lahko namestijo na obe strani) | <b>8</b> Ploščica za tehnične navedbe               |
| <b>3</b> Reže za pretok zraka                            | <b>9</b> Drsni gumb za odpiranje vrat kondenzatorja |
| <b>4</b> Nastavljivi nogi                                | <b>10</b> Filter                                    |
| <b>5</b> Vrata kondenzatorja                             | <b>11</b> Posoda za vodo                            |
| <b>6</b> Pokrov kondenzatorja                            |   |

## 3. DODATNA OPREMA

### 3.1 Komplet za namestitev na pralni stroj

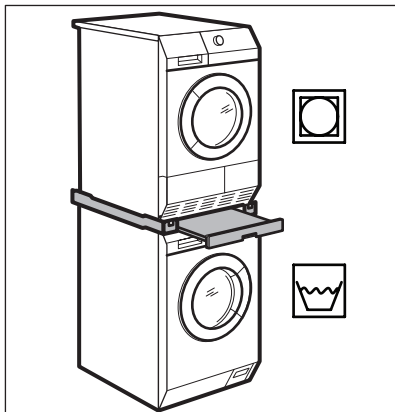

Ime dodatne opreme: SKP11, STA8, STA9

Na voljo pri vašem pooblaščenem prodajalcu. Komplet za namestitev na pralni stroj lahko uporabljate le pri pralnih strojih, navedenih v navodilih za uporabo. Oglejte si priložena navodila za uporabo. Pazljivo preberite navodila, priložena dodatni opremi.

### 3.2 Komplet za odvod vode

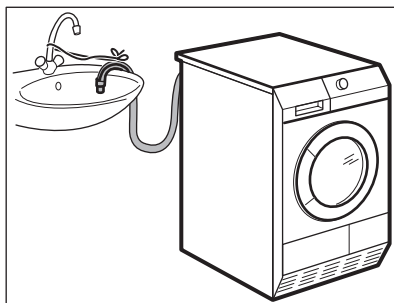

Ime dodatne opreme: DK11.

Na voljo je pri vašem pooblaščenem prodajalcu (možna namestitev na nekatere vrste sušilnih strojev).

Dodatna oprema za odvod kondenzirane vode v umivalnik, sifon, odtočni kanal itd. Po namestitvi se posoda za vodo samodejno izprazni. Posoda za vodo mora ostati v napravi.

Cev mora biti nameščena 50 cm do 1 m od tal. Cev ne sme biti zavita. Po potrebi skrajšajte cev.

Pazljivo preberite navodila, priložena dodatni opremi.

## 4. UPRAVLJALNA PLOŠČA

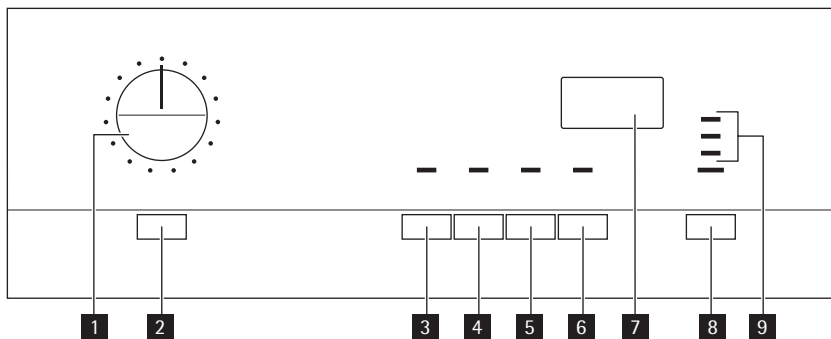

1 Gumb za izbiro programa

2 Tipka Vklop/Izklop

3 Tipka Občutljivo

4 Tipka Zvočni signal

5 Tipka Brez mečkanja

6 Tipka Zamik vklopa

7 Prikazovalnik

8 Tipka Začetek/Prekinitev

























- 9 Kontrolne lučke:  praznjenje posode za vodo,  čiščenje filtra,  čiščenje kondenzatorja





## 5. PRED PRVO UPORABO

Boben sušilnega stroja očistite z vlažno krpo ali nastavite kratek program (npr.

30-minutni program) z vlažnimi krpami v stroju.

## 6. PROGRAMI

Programi	Količina 1)	Lastnosti	Razpoložljive funkcije	Oznaka perila
 Bombaž				
 Zelo suho	7 kg	Za sušenje bombažnih oblačil. Stopnja sušenja: zelo suho.	vse	 
 Izredno suho	7 kg	Za sušenje bombažnih oblačil. Stopnja sušenja: izredno suho.	vse	 
 Suho za v omaro 2)	7 kg	Za sušenje bombažnih oblačil. Stopnja sušenja: suho za v omaro.	vse	 
 Lažje likanje 2)	7 kg	Za sušenje bombažnih oblačil. Stopnja sušenja: primerno za likanje.	vse	 
 Jeans	7 kg	Za sušenje oblačil za prosti čas, kot so kavbojke, jopice različne debeline (npr. pri ovratnikih, manšetah in šivih).	vse	 
 Vzglavniki	3 kg	Za sušenje enojne ali dvojne prešite odeje in blazin (s perjem, puhom ali sintetičnim polnilom).	vse razen  Brez mečkanja 3)	  
 Občutljivo	3 kg	Za sušenje občutljivih tkanin.	vse <sup>3)</sup>	  
 Sintetika				

Programi	Količina 1)	Lastnosti	Razpoložljive funkcije	Oznaka perila
 Zelo suho	3,5 kg	Za sušenje debelega ali večslojnega perila, npr. puloverjev, posteljnine, namiznih prtov.	vse	  
 Suho za v omaro 2)	3,5 kg	Za sušenje tankega perila, ki ga ni treba likati, npr. srajc, ki se ne mečkajo, namiznih prtov, otroških oblačil, nogavic, finega damskega perila z žicami.	vse	  
 Lažje likanje	3,5 kg	Za sušenje tankega perila, ki ga je treba še likati, npr. pletenin, srajc.	vse	  
 Enostavno likanje	1 kg (ali 5 srajc)	Za sušenje mešanega perila, kot so srajce in bluže; za lažje likanje. Rezultati so lahko različni pri različnih vrstah tkanin in njihovi obdelavi. Perilo dajte neposredno v sušilni stroj. Po končanem programu posušeno perilo takoj vzemite iz stroja in ga obesite na obešalnik.	vse <sup>3)</sup>	  
 Šport	2 kg	Za sušenje športnih oblačil, tankega perila, perila iz mikrofibre, poliestra, ki ga ni treba likati.	vse	
 Sušenje 1 ura	3 kg	Časovni program za sušenje posameznih kosov perila.	vse	  
 Sušenje 30 minut	1 kg	Časovni program za sušenje posameznih kosov perila.	vse	  

1) Največja teža suhih oblačil

2) Le za preizkuševalne inštitute:

Če želite opraviti preizkus zmogljivosti, uporabite standardne programe, ki so navedeni v dokumentu EN 61121.

3)  Občutljivo, vklopljena privzeto



## 7. UPORABA NAPRAVE

### 7.1 Priprava perila



Sušite le perilo, ki je primerno za sušenje v sušilnem stroju. Prepričajte se, ali je perilo primerno za sušenje v sušilnem stroju. Preverite oznako perila na oblačilih.

Oznaka perila	Lastnost
	Primerno za sušenje v sušilnem stroju

Ozna-ka pe-ri-la	Lastnost
	Primerno za sušenje v sušilnem stroju pri standardni temperaturi
	Primerno za sušenje v sušilnem stroju pri nižji temperaturi
	Ni primerno za sušenje v sušilnem stroju

Pravilno pripravite perilo:

- zapnite zadrge ter gumba na posteljnih pregrinjalih in zavežite proste trakove ali vrvice (npr. na predpasnikih) - perilo se lahko zaplete
- preverite, ali so žepi prazni - odstranite kovinske predmete (papirne sponke, varnostne zaponke itd.).
- pri dvoslojnem perilu zasučite notranji del navzven (npr. pri vetrovkah z bombažno podlogo mora biti bombažna podloga obrnjena navzven).

Sušite samo:

- bombažno in laneno perilo s programi Bombaž
- sintetično in mešano perilo s programi Sintetika
- temno in svetlo perilo ločeno - lahko se obarva
- oblačila iz bombaža in džersija ter pletenine le s primernimi programi - perilo se lahko skrči



Ne vstavljajte več perila od največje količine, ki je **7kg**.

## 7.2 Vstavljanje perila

1. Povlecite vrata naprave.
2. Vstavite perilo, ki naj ne bo zbito.
3. Zaprite vrata naprave.



### PREVIDNOST!

Pazite, da perilo ne zaide med vrata naprave in tesnilo vrat.

## 7.3 Vklp naprave

Pritisnite tipko Vklp/Izklop za vklp ali izklp naprave. Ko je naprava vklopljena, se na prikazovalniku prikažejo nekateri indikatorji.

## 7.4 Funkcija samodejnega stanja pripravljenosti

Za zmanjšanje porabe energije funkcija samodejnega stanja pripravljenosti izklopi napravo:

- če tipke Začetek/Prekinitev niste pritisnili pet minut.
- pet minut od konca programa. Pritisnite tipko Vklp/Izklop za vklp naprave.

## 7.5 Nastavitev programa

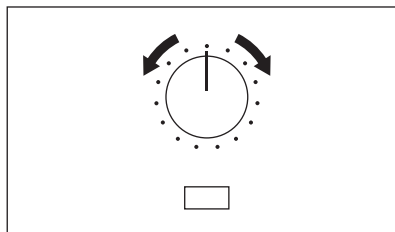

Program nastavite z gumbom za izbiro programa. Na prikazovalniku se prikaže okvirni čas do zaključka programa.



Čas sušenja, ki ga vidite, se nanaša na količino perila 5 kg pri programih bombaža in jeansa. Pri drugih programih se čas sušenja nanaša na priporočene količine perila. Čas sušenja pri programih bombaža in jeansa z večjo količino perila od 5 kg je daljši.

## 7.6 Posebne funkcije

Skupaj s programom lahko nastavite eno ali več posebnih funkcij.



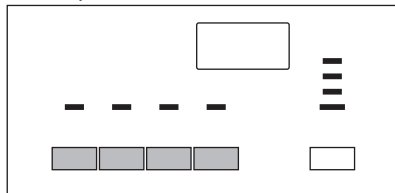

Za vklp ali izklp funkcije pritisnite ustrezno tipko.



Ko je funkcija vklopljena, zasveti svetleča dioda nad tipko.



Vklp/Izklop

	Občutljivo
	Zvočni signal
	Brez mečkanja
	Zamik vklopa
	Vklop/Prekinitiv

## 7.7 Funkcija Občutljivo

Za nežno sušenje občutljivega in temperaturno občutljivega perila (npr. perila iz akrila, viskoze). Za perilo s simbolom  na etiketi za nego perila. Program deluje z zmanjšano toploto.

## 7.8 Funkcija Zvočni signal

Ko je funkcija zvočnega signala vklopljena, lahko zvočni signal zaslišite ob:

- koncu programa
- začetku in koncu faze proti mečkanju
- prekinitvi programa

Funkcija zvočnega signala je tovarniško (privzeta nastavitve) vedno vklopljena. To funkcijo lahko uporabite za vklop ali izklop zvoka.







## 7.9 Funkcija Brez mečkanja

Podaljša fazo proti mečkanju (30 minut) ob koncu sušenja na 90 minut. Ta funkcija preprečuje mečkanje perila. Perilo lahko vzamete iz stroja med fazo proti mečkanju.

## 7.10 Funkcija Zamik vklopa



Omogoča zamik vklopa programa sušenja od najmanj 30 minut do največ 20 ur.

1. Nastavite program sušenja in funkcije.
2. Pritiskajte tipko Zamik vklopa , dokler se na prikazovalniku ne prikaže potreben čas zamika vklopa (npr.        , če se mora program vklopiti po 12-ih urah.)
3. Funkcijo Zamik vklopa vklopite s pritiskom tipke Začetek/Prekinitiv .

Čas za začetek se znižuje na prikazovalniku.

## 7.11 Vklop programa

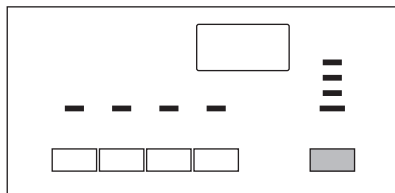

Program vklopite s pritiskom tipke Začetek/Prekinitiv . Svetleča dioda nad tipko spremeni barvo v rdečo.

## 7.12 Sprememba programa

Če želite spremeniti program, obrnite gumb za izbiro programa na **Stop** in nato ponovno nastavite program.

## 7.13 Funkcija Varovalo za otroke

Varovalo za otroke lahko nastavite za preprečitev, da bi se otroci igrali z napravo. Funkcija varovala za otroke zaklene vse tipke in gumb za izbiro programa (ta funkcija ne zaklene tipke Vklop/Izklop ). Funkcijo varovala za otroke vklopite tako, da hkrati držite pritisnjeni tipki Brez mečkanja in Zamik vklopa , dokler se na prikazovalniku ne prikaže simbol  . Za izklop ponovno pritisnite zgornji tipki, dokler simbol ne izgine. Funkcijo varovala za otroke lahko vklopite:

- pred pritiskom tipke Začetek/Prekinitiv - naprave ni mogoče vklopiti
- po pritisku tipke Začetek/Prekinitiv - vse tipke in gumb za izbiro programa so izklopljeni

## 7.14 Ob zaključku programa

Po zaključku programa sušenja na prikazovalniku utripa simbol  . Če je vklopljena funkcija Zvočni signal , se eno minuto v presledkih oglašča zvočni signal. Za odstranitev perila:

1. Dve sekundi pritisnite tipko Vklop/Izklop , da izklopite napravo.
2. Odprite vrata naprave.

3. Iz stroja odstranite perilo.
4. Zaprite vrata naprave.



Po vsakem sušenju:

- očistite filter,
  - izpraznite posodo za vodo.
- (Glejte poglavje **VZDRŽEVANJE IN ČIŠČENJE**.)

## 8. NAMIGI IN NASVETI

### 8.1 Ekološki nasveti

- Ne uporabljajte mehčalca za pranje in nato sušenje. V sušilnem stroju se perilo samodejno zmeha.
- Kondenzirano vodo uporabite kot destilirano vodo, npr. za likanje s paro. Po potrebi jo prej prefiltrirajte (npr. s filtrom za kavo), da odstranite morebitne koščke vlaken.
- Reže za pretok zraka na dnu naprave naj bodo vedno neovirane.
- V stroj vstavlajte količine perila, ki so navedene v poglavju o programih.
- Poskrbite, da bo na mestu namestitve naprave dober pretok zraka.
- Očistite filter po vsakem sušenju.
- Perilo pred sušenjem dobro ožemite.

### 8.2 Trdota vode in prevodnost

*Trdota vode je lahko različna na različnih lokacijah. Trdota vode vpliva na prevodnost vode in delovanje tipala prevodnosti v napravi. Če poznate vrednost prevodnosti vode, lahko nastavite tipalo za sušenje z boljšimi rezultati.*

Za spremembo tipala prevodnosti:

1. Gumb za izbiro programa obrnite na razpoložljiv program.
2. Sočasno pritisnite tipki Občutljivo in Brez mečkanja ter ju držite pritisnjeni, dokler se na prikazovalniku ne prikaže eden od naslednjih simbolov:

–  nizka prevodnost <300  $\mu\text{S}/\text{cm}$



–  srednja prevodnost 300-600  $\mu\text{S}/\text{cm}$

–  visoka prevodnost >600  $\mu\text{S}/\text{cm}$

3. Pritisčajte tipko Začetek/Prekinitev, dokler ne nastavite potrebne stopnje.
4. Če želite shraniti nastavev, sočasno pritisnite tipki Občutljivo in Brez mečkanja.

### 8.3 Polna posoda za vodo — indikacija

*Po privzeti nastavitvi svetleča dioda vedno sveti. Zasveti ob koncu programa ali ko je posoda za vodo polna. Ko za praznjenje posode uporabljate zunanjo opremo, je lahko svetleča dioda ugasnjena. Za vklop ali izklop indikacije:*

1. Gumb za izbiro programa obrnite na razpoložljiv program.
2. Sočasno pritisnite tipki Občutljivo in Zamik vklopa ter ju držite pritisnjeni, dokler se ne prikaže prava nastavitvev:
  - svetleča dioda je ugasnjena in prikaže se simbol  - svetleča dioda je trajno ugasnjena
  - svetleča dioda sveti in prikaže se simbol  - svetleča dioda sveti

## 9. VZDRŽEVANJE IN ČIŠČENJE

### 9.1 Čiščenje filtra

Ob koncu vsakega programa zasveti svetleča dioda *filtra*, ki sporoča, da je treba očistiti filter.



Filter zbira kosme. Kosmi se naberejo med sušenjem oblačil v sušilnem stroju.

Za čiščenje filtra:

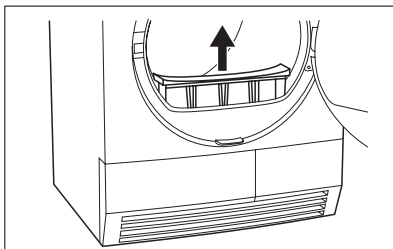

1. Odprite vrata.
2. Povlecite filter.

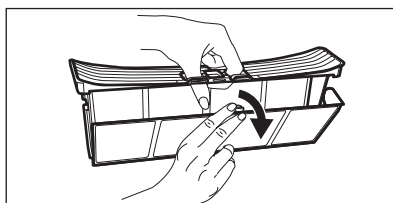

3. Odprite filter.

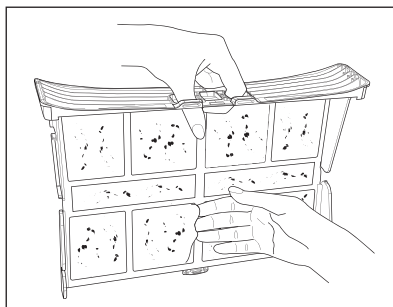

4. Filter očistite z vlažno roko.

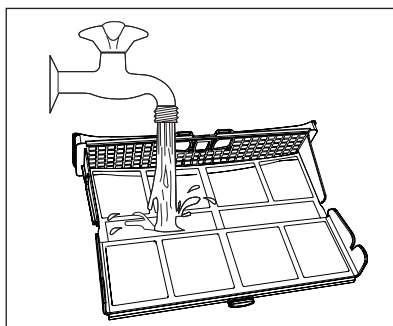

5. Po potrebi očistite filter s toplo vodo in ščetko. Zaprite filter.



6. Odstranite kosme iz odprtine za filter. Za to lahko uporabite sesalnik.
7. Filter vstavite v odprtino za filter.

**PREVIDNOST!**

Sušilnega stroja ne zaženite brez vstavljenega filtra ali s poškodovanim oz. zamašenim filtrom.



Očistite filter po vsakem sušenju. Zamašen filter podaljša čas sušenja in povzroči višjo porabo energije.



Za samodejno praznjenje posode za vodo lahko namestite dodatno opremo za odvajanje (glejte poglavje: *DODATNA OPREMA*)

## 9.2 Praznjenje posode za vodo

Posodo za vodo izpraznite po vsakem sušenju.

Za praznjenje posode s kondenzirano vodo:

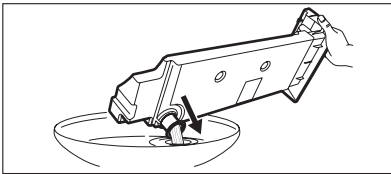
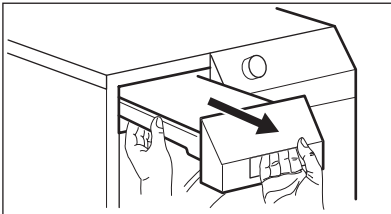

1. Povlecite posodo s kondenzirano vodo in jo držite v vodoravnem položaju.
2. Izvlecite plastični priključek in izpraznite posodo za kondenzirano vodo v umivalnik ali podoben zbiralnik.
3. Plastični priključek potisnite noter in namestite posodo za vodo.

**OPOZORILO!**

Nevarnost zastrupitve. Kondenzirana voda ni primerna za pitje ali pripravo hrane.



Kondenzirano vodo lahko uporabite kot destilirano vodo, npr. za likanje s paro. Po potrebi kondenzirano vodo prefiltrirajte (npr. s filtrom za kavo), da odstranite morebitne ostanke in koščke vlaken.

## 9.3 Čiščenje kondenzatorja

Če sveti svetleča dioda *kondenzatorja*, je treba kondenzator očistiti.

## Za čiščenje kondenzatorja:

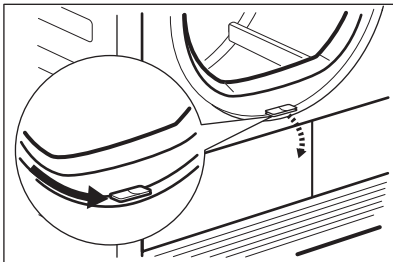

1. Odprite vrata stroja.
2. Premaknite tipko za sprostitev na dnu odprtine vrat in odprite vrata kondenzatorja.

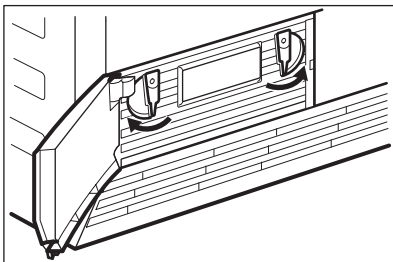

3. Obrnite zapirali, da sprostite pokrov kondenzatorja.

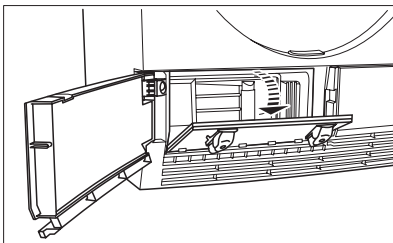

4. Spustite pokrov kondenzatorja.

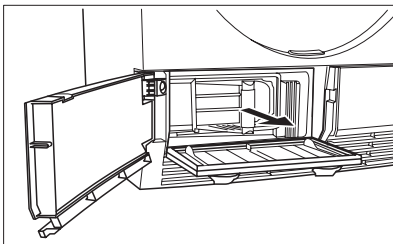

5. Primite ročaj in izvlecite kondenzator iz spodnjega predelka. Kondenzator premaknite vodoravno, da ne razlijete preostale vode.

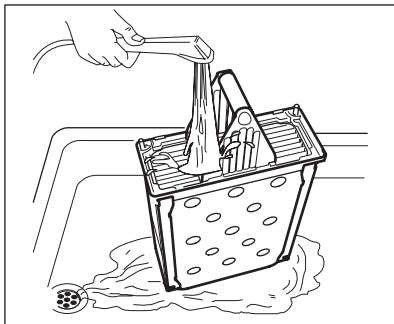

6. Kondenzator očistite v pokončnem položaju nad umivalnikom ali kadjo. Temeljito izperite pod tušem.

7. Kondenzator vstavite nazaj v spodnji predelek.  
 8. Zaprite pokrov kondenzatorja.  
 9. Obračajte zapirali, dokler se ne zaskočita.  
 10. Zaprite vrata kondenzatorja.



#### PREVIDNOST!

Sušilnega stroja ne uporabljajte, ko je kondenzator zamašen s kosmi. To lahko povzroči poškodbe sušilnega stroja. Hkrati se poveša poraba električne energije. Za čiščenje kondenzatorja ne uporabljajte ostrih predmetov. Zaradi poškodovanega kondenzatorja lahko pride do iztekanja. Sušilnega stroja ne uporabljajte brez kondenzatorja.



#### PREVIDNOST!

Za čiščenje bobna ne uporabljajte grobih materialov ali jeklene volne.

## 9.4 Čiščenje bobna



#### OPOZORILO!

Napravo pred čiščenjem izključite iz električnega omrežja.

Za čiščenje notranje površine bobna in lopatic bobna uporabljajte standardno nevtravno čistilno sredstvo. Očiščene površine osušite z mehko krpo.



#### PREVIDNOST!

Za čiščenje naprave ne uporabljajte čistilnih sredstev za pohištvo ali čistilnih sredstev, ki lahko povzročijo korozijo.

## 9.5 Čiščenje upravljalne plošče in ohišja

Za čiščenje upravljalne plošče in ohišja uporabljajte standardno nevtravno čistilno sredstvo.

Za čiščenje uporabljajte vlažno krpo. Očiščene površine osušite z mehko krpo.

# 10. ODPRAVLJANJE TEŽAV

## 10.1 Odpravljanje težav

Težava <sup>1)</sup>	Možen vzrok	Ukrep
----------------------	-------------	-------

Sušilni stroj ne deluje.	Sušilni stroj ni vključen v vtičnico.	Vključite ga v vtičnico. Preverite varovalko v omarici z varovalkami (hišna napeljava).
	Vrata stroja so odprta.	Zaprte vrata.
	Tipke Vkllop/Izklop niste pritisnili.	Pritisnite tipko Vkllop/Izklop .
	Tipke Začetek/Prekinitev niste pritisnili.	Pritisnite tipko Začetek/Prekinitev .
Rezultati sušenja niso zadovoljivi.	Naprava je v stanju pripravljenosti.	Pritisnite tipko Vkllop/Izklop .
	Izbira napačnega programa.	Izberite ustrezen program. <b>2)</b>
	Filter je zamašen.	Očistite filter. <b>3)</b>
	Kondenzator je zamašen.	Očistite kondenzator. <b>3)</b>
	Prevelika količina perila.	Upoštevajte največjo količino perila.
	Mreža za pretok zraka je zamašena.	Očistite mrežo za pretok zraka na dnu naprave.
	Umazanija na notranji površini bobna.	Umazanija na notranji površini bobna.
Vrata se ne zaprejo.	Previsoka stopnja trdote vode.	Nastavite primerno stopnjo trdote vode <sup>4)</sup> .
	Filter ni vpet na svoje mesto.	Filter namestite v pravi položaj.
<b>Err</b> ( <i>Napaka</i> ) na prikazovalniku.	Perilo je ujeto med vrata in tesnilo.	Perilo pravilno zložite v boben.
	Program ali funkcijo ste poskušali spremeniti po začetku programa.	Sušilni stroj izklopite in ponovno vklopite. Opravite nov izbor.
Nenormalno odštevanje časa na prikazovalniku.	Funkcija, ki jo želite vklopiti, ni primerna za izbrani program.	Sušilni stroj izklopite in ponovno vklopite. Opravite nov izbor.
	Čas do konca je izračunan na osnovi količine in vlažnosti perila.	Samodejni postopek — ne gre za motnje v delovanju naprave.
Program ne deluje.	Posoda za vodo je polna.	Izpraznite posodo za vodo <sup>3)</sup> , pritisnite tipko Začetek/Prekinitev .
Program sušenja je prekratek.	Premajhna količina perila.	Izberite časovno krmiljen program.
	Perilo je preveč posušeno.	Izberite časovno krmiljen program ali višjo stopnjo sušenja (npr. Zelo suho).

Program sušenja je predolg 5)	Filter je zamašen.	Očistite filter.
	Prevelika količina perila.	Upoštevajte največjo količino perila.
	Perilo ni dovolj centrifugirano.	Perilo pravilno centrifugirajte.
	Zelo visoka temperatura v prostoru - ne gre za motnje v delovanju naprave.	Če je možno, znižajte temperaturo v prostoru.

- 1) Če se na prikazovalniku prikaže sporočilo o napaki (npr. **E51**): sušilni stroj izklopite in ponovno vklopite. Izberite nov program. Pritisnite tipko Začetek/Prekinitev . Ne deluje? - obrnite se na servisni center in jim posredujte kodo napake.
- 2) upoštevajte opis programa — glejte poglavje *PROGRAMI*
- 3) glejte poglavje *VZDRŽEVANJE IN ČIŠČENJE*
- 4) glejte razdelek *TRDOTA VODE* v poglavju *NAMIGI IN NASVETI*
- 5) Opomba: po največ petih urah se program sušenja samodejno zaključi (glejte razdelek *Sušenje končano*).

## 11. TEHNIČNE INFORMACIJE



višina x širina x globina	850 x 600 x 540 mm (največ 575 mm)
prostornina bobna	104 l
največja globina ob odprtih vratih stroja	1030 mm
največja širina ob odprtih vratih stroja	950 mm
nastavljiva višina	850 mm (+ 15 mm - nastavljanje nog)
teža naprave	37 kg
največja količina perila	7 kg
napetost	230 V
frekvenca	50 Hz
potrebna varovalka	10 A
skupna moč	2250 W
razred energijske učinkovitosti	<b>B</b>
poraba energije kWh/program 1)	<b>4,3 kWh</b>
letna poraba energije 2)	504 kWh
absorbiranje moči pri načinu vklopa	0,41 W
absorbiranje moči pri načinu izklopa	0,41 W
vrsta uporabe	domača
dopustna temperatura okolja	+ 5 °C do + 35 °C

- 1) 7 kg bombaža, ožetega pri 1000 vrt./min. glede na standard EN 61121.
- 2) Poraba energije na leto v kWh na podlagi 160 ciklov sušenja s standardnim programom za bombaž ob napolnjeni in delno napolnjeni napravi ter poraba načinov z nizko močjo. Dejanska poraba energije na cikel je odvisna od načina uporabe naprave (UREDBA (EU) št. 392/2012).

## 12. NAMESTITEV

Višino sušilnega stroja je možno nastaviti. To naredite z nastavljanjem nog (glejte sliko).

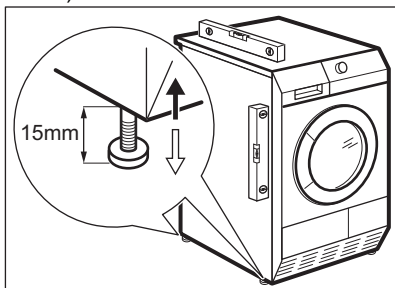

### 12.1 Odstranjanje embalaže



#### PREVIDNOST!

Pred prvo uporabo odstranite vse dele transportne embalaže.

Za odstranitev polistirenskih zapor:

1. Odprite vrata stroja.
2. Povlecite plastično cev s polistirenskimi zaporami iz bobna.

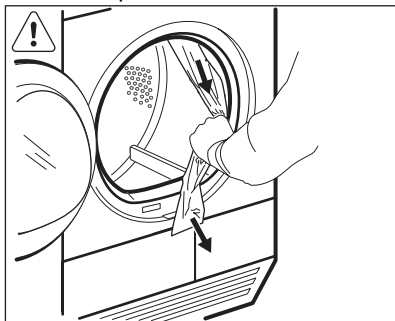

### 12.2 Vgradnja pod pult

Napravo lahko postavite kot prostostoječo enoto ali pod kuhinjski pult s pravim razmakom (glejte sliko).

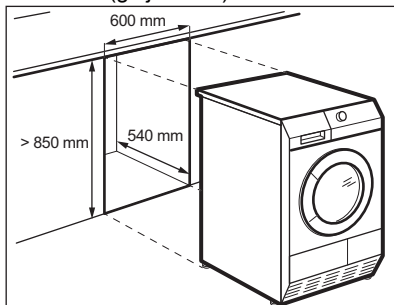

### 12.3 Sprememba smeri odpiranja vrat stroja

Vrata stroja lahko uporabnik pritrdi na nasprotno stran. To lahko olajša vstavljanje in odstranjanje perila ali namestitve stroja v primeru prostorske omejitve. (glejte dodaten priložen list).

## 13. SKRB ZA VARSTVO OKOLJA

Reciklirajte materiale, ki jih označuje simbol ♻️. Embalažo odložite v ustrezne zabojnike za reciklažo. Pomagajte zaščititi okolje in zdravje ljudi ter reciklirati odpadke električnih in elektronskih naprav. Naprav,

označenih s simbolom ⚡, ne odstranjujte z gospodinjskimi odpadki. Izdelek vrnite na krajevno zbirališče za recikliranje ali se obrnite na občinski urad.

