



*Thinking of you*  
**Electrolux**



EDC2086PDW

.....  
**HU SZÁRÍTÓGÉP**

.....  
**HASZNÁLATI ÚTMUTATÓ**



## TARTALOMJEGYZÉK

1. BIZTONSÁGI ELŐÍRÁSOK .....	3
2. TERMÉKLEÍRÁS .....	5
3. KEZELŐPANEL .....	5
4. PROGRAMTÁBLÁZAT .....	6
5. KIEGÉSZÍTŐ FUNKCIÓK .....	7
6. BEÁLLÍTÁSOK .....	8
7. NAPI HASZNÁLAT .....	9
8. HASZNOS TANÁCSOK ÉS JAVASLATOK .....	10
9. ÁPOLÁS ÉS TISZTÍTÁS .....	11
10. HIBAEELHÁRÍTÁS .....	13
11. MŰSZAKI ADATOK .....	14
12. KÖRNYEZETVÉDELMI TUDNIVALÓK .....	14

## GONDOLUNK ÖNRE

Köszönjük, hogy Electrolux terméket vásárolt. Ön olyan készülék tulajdonosa lett, mely mögött több évtizedes szakmai tapasztalat és innováció áll. Rendkívüli tudását és stílusos megjelenését az Ön igényei ihlették. Valahányszor csak használja, biztos lehet abban, hogy a benne foglalt tudás a siker garanciája.

Köszöntjük az Electrolux világában.

**Látogassa meg a weboldalunkat:**



Kezelési tanácsok, kiadványok, hibaelhárító, szerviz információk:  
**[www.electrolux.com](http://www.electrolux.com)**



További előnyökért regisztrálja készülékét:  
**[www.electrolux.com/productregistration](http://www.electrolux.com/productregistration)**



Kiegészítők, segédanyagok és eredeti alkatrészek vásárlása a készülékhez:  
**[www.electrolux.com/shop](http://www.electrolux.com/shop)**

## VÁSÁRLÓI TÁMOGATÁS ÉS SZERVIZ

Kizárólag eredeti alkatrészek használatát javasoljuk.

Ha készülékével a szervizhez fordul, legyenek kéznél az alábbi adatok.

Ezek az információk az adattáblán olvashatók. Típus, Termékszám, Sorozatszám.



Figyelmeztetés - Biztonsági információk



Általános információk és tanácsok



Környezetvédelmi információk

A változtatások jogát fenntartjuk.

# 1. BIZTONSÁGI ELŐÍRÁSOK

Az üzembe helyezés és használat előtt gondosan olvassa el a mellékelt útmutatót. A nem megfelelő üzembe helyezés vagy használat által okozott károkért nem vállal felelősséget a gyártó. További tájékozódás érdekében tartsa elérhető helyen az útmutatót.

## 1.1 Gyermekek és fogyatékkal élő személyek biztonsága



### VIGYÁZAT

Fulladás, sérülés vagy tartós rokkantság kockázata.

- A készüléket 8 év feletti gyermekek és csökkent fizikai, értelmi vagy mentális képességű, illetve megfelelő tapasztalatok és ismeretek híján lévő személyek a biztonságukért felelős személy felügyelete mellett használhatják, vagy ha tőle tájékoztatást kaptak a készülék működtetéséről.
- Ne hagyja, hogy gyermekek játsszanak a készülékkel.
- Minden csomagolóanyagot tartson távol a gyermekektől.
- Minden mosószeret tartson távol a gyermekektől.
- A gyermekeket és kedvenc háziállatokat tartsa távol a készüléktől, amikor az ajtaja nyitva van.
- Gyermekek felügyelet nélkül nem végezhetnek tisztítási vagy karbantartási tevékenységet.

## 1.2 Üzembe helyezés

- Távolítsa el az összes csomagolóanyagot.
- Ne helyezzen üzembe, és ne is használjon sérült készüléket.
- Tartsa be a készülékhez mellékelt üzembe helyezési útmutatóban foglaltakat.
- Ügyeljen arra, hogy a készülék üzemeltetésének helyén a padló vízszintes, sík, stabil, hőálló és tiszta legyen.
- Ne helyezze üzembe a készüléket olyan helyen, ahol a hőmérséklet 5 °C alatt vagy 35 °C felett van.
- Ne helyezze üzembe a készüléket olyan helyen, ahol az ajtaját nem lehet teljesen kinyitni.

- Súlyos a készülék, ezért legyen körültekintő a mozgatásakor. Mindig viseljen munkavédelmi kesztyűt.
- A készüléket mindig függőleges helyzetben mozgassa.
- Gondoskodjon arról, hogy keringeni tudjon a levegő a készülék és a padló között.
- Ha a gépet padlószőnyegen helyezi üzembe, győződjön meg róla, hogy a szőnyeg nem zárja el a készülék alapzatán található szellőzőnyílások egyikét sem.
- A készülékből kilépő levegőt ne vezesse olyan szellőzőbe, mely gáz vagy egyéb anyag elégetéséből létrejövő füstgáz elvezetésére szolgál.
- Amennyiben a szárítógépet egy mosógép tetőjén szeretné elhelyezni, használja az összeépítő készletet.
- Gondoskodjon a készüléknek hely adó helyiség jó szellőzéséről, hogy elkerülje a más tüzelőanyagokat elégető készülékekből (beleértve a nyílt tüzet is) származó gázok visszaáramlását.

## Elektromos csatlakoztatás



### VIGYÁZAT

Tűz- és áramütésveszély.

- A készüléket kötelező földelni.
- Ellenőrizze, hogy az adattáblán szereplő elektromos adatok megfelelnek-e a háztartási hálózati áram paramétereinek. Amennyiben nem, forduljon szakképzett villanyszerelőhöz.
- Mindig megfelelően felszerelt, áramütés ellen védett aljzatot használjon.
- Ne használjon hálózati elosztókat és hosszabító kábeleket.
- Ügyeljen a hálózati csatlakozódugó és a hálózati kábel épségére. Ha a hálózati kábel cseréjére szorul, forduljon a márkaszervizhez vagy villanyszerelőhöz.
- Csak az üzembe helyezés befejezése után csatlakoztassa a hálózati csatlakozódugót a hálózati csatlakozóaljzatba. Ügyeljen arra, hogy a hálózati dugasz üzembe helyezés után is könnyen elérhető legyen.
- A készülék csatlakozásának bontására, soha ne a hálózati kábelnél fogva húzza ki a csatlakozódugót. A kábelt mindig a csatlakozódugónál fogva húzza ki.

- Nedves kézzel ne érintse meg a hálózati kábelt és a csatlakozódugót.
- A készülék megfelel az EGK irányelveinek.

### 1.3 Használat



#### VIGYÁZAT

Tűz, robbanás, áramütés vagy a készülék károsodásának veszélye áll fenn.

- A készüléket kizárólag háztartási célra használja.
- Ne változtassa meg a készülék műszaki jellemzőit.
- A szárító ciklus utolsó része fűtés nélkül történik (hűtési ciklus), annak biztosítása érdekében, hogy a ruhadarabok ne károsodjanak.

Ha a készüléket leállítja a szárítási ciklus befejeződése előtt, azonnal vegye ki belőle, és teregesse ki az összes darabot, hogy a hő el távozhasson.

- Amennyiben öblítőszer vagy hasonló terméket használ, tartsa be a csomagolásán feltüntetett utasításokat.
- Ne használja a készüléket szűrő nélkül. Minden használat előtt vagy után tisztítsa meg szőszűrőt.
- Törölje le a készülék körül felhalmozódott szőszöket.
- Ne szárítson olyan töltött vagy bélelt darabokat, melyek külső huzatanyaga megsérült.
- ne szárítson a készülékben olyan anyagokat, mint a habszivacs (latexhab), zuhany sapkák, vízálló textíliák és gumírozott ruhadarabok.
- Az olyan anyagokkal szennyezett ruhadarabokat, mint étolaj, acetón, alkohol, benzin, kerozin, folteltávolítók, terpentín, viasz és viaszeltávolítók, meleg vízben ki kell mosni extra mennyiségű mosószer használatával, mielőtt megkezdené a szárítást.
- Nem szabad a készülékben olyan ruhadarabot szárítani, melynek tisztításához ipari vegyszereket használtak.
- Ügyeljen arra, hogy ne maradjon gázöngyújtó vagy gyufa a ruhadarabok zsebeiben.
- Csak olyan ruhaneműt szárítson, melynek gépi szárítása engedélyezett. Kövesse a ruhanemű kezelési címkéjén feltüntetett utasításokat.

- Ne szárítson mosatlan ruhadarabokat a készülékben.
- Ha a szennyes ruhaneműket folteltávolítóval mosta ki, még egyszer le kell futtatnia egy öblítőprogramot, mielőtt elindítja a szárítógépet.
- Ne igyon a gép kondenzvizéből, és ne használja fel ételkészítéshez. Egészségügyi kockázatot jelent az emberek és a házi kedvencek számára.
- Ne üljön vagy álljon rá a nyitott ajtóra.
- Soha ne lépje túl a megengedett legnagyobb töltetet, mely 8 kg tömegű lehet (lásd a „Programtáblázat” című fejezetet).
- Olyan ruhadarabokat nem szabad a szárítógépbe tenni, amelyből csöpög a víz.

### 1.4 Ápolás és tisztítás



#### VIGYÁZAT

Személyi sérülés vagy a készülék károsodásának veszélye áll fenn.

- Karbantartás előtt kapcsolja ki a készüléket, és húzza ki a hálózati csatlakozódugót a csatlakozójáratból.
- A készülék tisztításához ne használjon vízszegárat vagy gőzt.
- A készüléket puha, nedves ruhával tisztítsa. Csak semleges tisztítószer használjon. Ne használjon súrolószert, súrolószivacsot, oldószer vagy fém tárgyat.

### 1.5 Ártalmatlanítás



#### VIGYÁZAT

Sérülés- vagy fulladásveszély.

- Bontsa a készülék hálózati csatlakozását.
- Vágja le a hálózati tápkábelt, és helyezze a hulladékba.
- Szerelje le az ajtókilincset, hogy megakadályozza gyermekek és kedvenc állatok készülékben rekedését.

## 2. TERMÉKLEÍRÁS

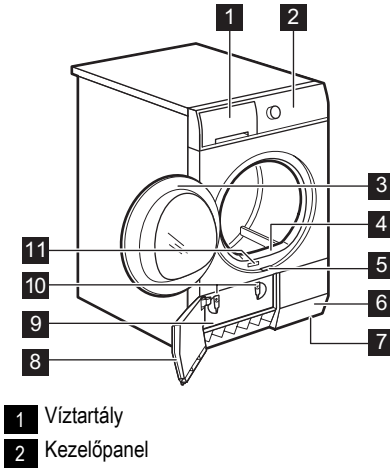

- 3 Készülék ajtaja
- 4 Szűrő
- 5 Kondenzátor ajtajának gombja
- 6 Levegőnyílások
- 7 Állítható lábak
- 8 Kondenzátor ajtaja
- 9 Kondenzátor fedele
- 10 Kondenzátor fedelének záróelemei
- 11 Adattábla



A betöltőajtó nyitási iránya felcserélhető. Ezáltal könnyen behelyezheti és eltávolíthatja a ruhaneműt akkor is, ha a készüléket kisebb helyiségbe helyezte (lásd a külön mellékelt lapon).

## 3. KEZELŐPANEL

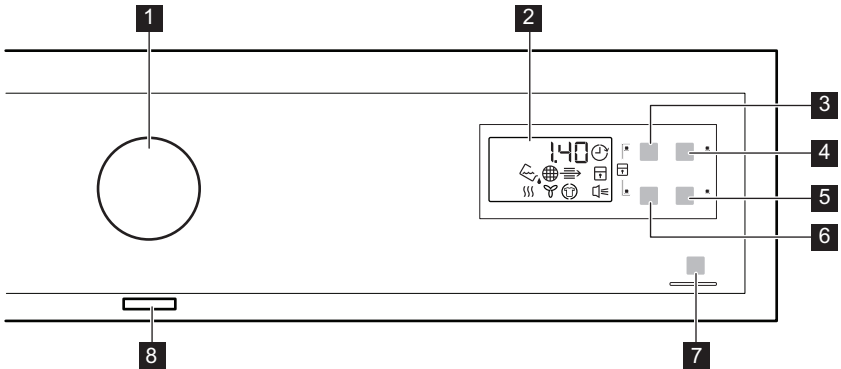

- 1 Programválasztó gomb
- 2 Kijelző
- 3 Idő érintőgomb
- 4 Késleltetett indítás érintőgomb
- 5 Kímélő érintőgomb
- 6 Gyapjú érintőgomb
- 7 Start/Szünet érintőgomb
- 8 Be-Ki gomb



Érintse meg ujjával a funkció nevét vagy szimbólumát viselő érintőgombokat.

Ne viseljen a kezelőpanel megérintésekor kesztyűt.

Fontos, hogy a kezelőpanel mindig tiszta és száraz legyen.

Visszajelzők	leírása
	Hangjelzések.
	Gyerekzár.
	Víztartály.
	Szűrő.
	Kondenzátor.
	Szárítási fázis.
	Hűtési fázis.
	Gyűrődésgátló fázis.
	Késleltetett indítás.
2.00	Program időtartama.
10'-2.00	Szárítási időtartam.
30'-20h	Késleltetett indítás időtartama.

## 4. PROGRAMTÁBLÁZAT

Programok	Töltet típusa / Töltet (max.) <sup>1)</sup> / Anyagfajta jelzése
Pamut anyagok	
Extra száraz	Szárítási fokozat: extra száraz. / <b>8kg</b> /
Nagyon száraz	Szárítási fokozat: erősen száraz. / <b>8kg</b> /
Szekrényszáraz <sup>2)</sup>	Szárítási fokozat: szekrényszáraz. / <b>8kg</b> /
Vasalószáraz <sup>2)</sup>	Szárítási fokozat: azonnal vasalható. / <b>8kg</b> /
Műszál anyagok	
Extra száraz	Szárítási fokozat: extra száraz. / <b>3,5 kg</b> /
Szekrényszáraz <sup>2)</sup>	Szárítási fokozat: szekrényszáraz. / <b>3,5 kg</b> /
Vasalószáraz	Szárítási fokozat: azonnal vasalható. / <b>3,5 kg</b> /
Vasaláskönnyítő	Könnyen kezelhető anyagok, melyek minimális vasalást igényelnek. A szárítás hatékonysága a ruhanemű anyagától függően eltérhet. Rázza meg a mosandó darabokat, mielőtt a készülékbe helyezi őket. A program vége után haladéktalanul távolítsa el a ruhákat, és tegye vállfára őket. / <b>1kg (vagy 5 ing)</b> /
Paplan	Keskeny vagy széles paplanok, illetve párnák (toll vagy szintetikus töltésű) szárításához. Kímélő program meleg levegővel. / <b>3kg</b> /

Programok	Töltet típusa / Töltet (max.) <sup>1)</sup> / Anyagfajta jelzése
Kímélő	Selyem és fehérnemű. Kímélő program meleg levegővel. / <b>3 kg</b>
Gyapjú <sup>3)</sup>	Gyapjú anyagok. A darabokat a program vége után haladéktalanul vegye ki a gépből. / <b>1kg</b> Mosható gyapjúruházat és sportcipők kíméletes szárítása (kizárólag a szárító állvánnyal – lásd az állványhoz mellékelt, különálló használati utasítást). / <b>1 kg (1 pár sportcipő)</b>
Frissítés	Textíliák felfrissítése, amelyek tárolva voltak. / <b>1kg</b>
Idővezérelt szárítás	Ezzel a programmal használhatja a Idő funkciót, és beállíthatja a program időtartamát. / <b>8kg</b> /
Gyors 2kg	Pamut és műszálas anyagok alacsony hőmérsékleten történő szárításához. / <b>2 kg</b> /

1) A maximális súly száraz állapotú darabokra vonatkozik.

2) **Kizárólag a bevizsgáló intézetek számára:** Standard programok az EN 61121 számú dokumentumban megadott vizsgálatok számára.

3) Ezt a programot aWoolmark Company jóváhagyta. A program a „kézzel mosható” címkével ellátott gyapjú darabok szárítására szolgál. A gyapjú darabok mosásával és gépi szárításával kapcsolatban kövesse a gyártó utasításait.

## 5. KIEGÉSZÍTŐ FUNKCIÓK

### 5.1 Idő

Ez a funkció Idővezérelt szárítás és Gyapjú programoknál áll rendelkezésre (kizárólag szárító állvány esetén).

Javasoljuk, hogy kis mennyiségű ruha vagy csak egyetlen darab esetén rövid időtartamot állítson be.

- **Idővezérelt szárítás program:** A program 10 perc és 2 óra közötti időtartamra állítható be. Az időtartam beállítása a készülékben levő ruha mennyiségétől függ.
- **Gyapjú program:** A program 30 perc és 4 óra közötti időtartamra állítható be. Az időtartam beállítása a készülékben levő ruha mennyiségétől függ.

Ha megnyomja a Gyapjú programhoz a Idő funkció gombját, a Gyapjú funkciót a készülék automatikusan letiltja.

















### 5.2 Gyapjú

Ez a funkció csak a Gyapjú programnál használható. Ha szeretné, hogy a ruhadarabok szárazabbak legyenek, nyomja meg többször a Gyapjú érintógombot a program időtartamának növeléséhez: **1.00.1.10** vagy **1.20.**

### 5.3 Kímélő

Ezzel a funkcióval alacsony hőmérsékletű, kímélő szárítást állíthat be. A funkciót olyan műszálas textíliákhoz (pl. akril, viszkóz) használja, melyek kezelési címkéjén szimbólum található.

Programok <sup>1)</sup>			
Pamut anyagok			
Extra száraz			•

Programok <sup>1)</sup>			
 Nagyon száraz			•
 Szekrényszáraz			•
 Vasalószáraz			•
 Műszál anyagok			
 Extra száraz			•
 Szekrényszáraz			•
 Vasalószáraz			•
 Vasaláskönnyítő			•
 Paplan			•
 Kímélő			•
 Gyapjú	• <sup>2)</sup>	•	•
 Frissítés			
 Idővezérelt szárítás	•		•
 Gyors 2kg			

1) A kiválasztott programhoz egy vagy több funkciót is beállíthat. A be- és kikapcsolásukhoz nyomja meg a hozzájuk tartozó érintőgombot.

2) Csak szárító állvánnyal

## 6. BEÁLLÍTÁSOK

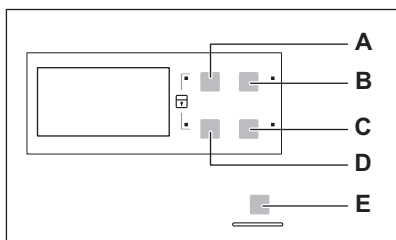

- A) Idő  érintőgomb  
 B) Késleltetett indítás  érintőgomb  
 C) Kímélő  érintőgomb  
 D) Gyapjú  érintőgomb  
 E) Start/Szünet  érintőgomb

### 6.1 Gyerekzár funkció

E funkció megakadályozza a gyermekeket abban, hogy játsszanak a készülékkel, amikor egy program működik. A programgomb és az érintőgombok le vannak zárva. Csak a be/ki gomb nincs lezárva.

#### A gyerekzár funkció aktiválása

1. A készülék bekapcsolásához nyomja meg a be/ki gombot.
2. Nyomja meg, és egyidejűleg tartsa megnyomva a **A** és a **D** érintőgombot, amíg a gyerekzár visszajelző világítani nem kezd.
  - A gyerekzár funkció a program működése alatt is kikapcsolható. Nyomja meg, és egyidejűleg tartsa megnyomva ugyanezeket az érintőgombokat, amíg a gyerekzár visszajelző el nem alszik.



## 6.2 Hangjelzés be/ki



A hangjelzések ki/bekapcsolására egyidejűleg 2 másodpercre nyomja meg a **B** és a **C** gombot.

## 6.3 Vízkeménység és vezetőképesség

A vízkeménység a földrajzi hely függvényében változik. A vízkeménység hatással van a víz vezetőképességére és a készülék vezetőképesség-érzékelőjére. Ha ismeri a víz vezetőképességének értékét, beállíthatja a megfelelő értéket az érzékelőn, és így még jobb szárítási eredményt érhet el.

### A vezetőképesség-érzékelő beállítása

1. A készülék bekapcsolásához nyomja meg a be/ki gombot

2. Érintse meg egyszerre, és tartsa megérintve a **A** és a **B** gombot, amíg az alábbi visszajelzők egyike meg nem jelenik:
  -  (alacsony <300 µS/cm)
  -  (közepes 300-600 µS/cm)
  -  (magas >600 µS/cm)
3. Annyiszor nyomja meg az érintőgombot (**E**), amíg világítani nem kezd a megfelelő szint visszajelzője.
4. A beállítás megerősítéséhez egyidejűleg 2 másodpercre nyomja meg a **A** és a **B** érintőgombot.

# 7. NAPI HASZNÁLAT

### A készülék első alkalommal történő használata előtt

1. A készülék dobját tisztítsa meg egy nedves ruhával.
2. Nedves ruhaneművel indítson el egy rövid (pl.: 30 perc hosszúságú) programot.

### 7.1 Egy program késleltetett indítás nélküli indítása

1. Készítse elő a ruhaneműt, és töltsé a készülékbe.
2. A készülék bekapcsolásához nyomja meg a be/ki gombot.
3. Állítsa be a töltet típusának megfelelő programot és funkciókat.
  - A kijelző a program időtartamát mutatja.
4. Nyomja meg a Start/Szünet érintőgombot; a program automatikusan elindul.



#### FIGYELEM

Az ajtó becsukásakor ügyeljen arra, hogy ne csípjé be a ruhát a betöltőajtó és a gumi tömítés közé.

### 7.2 Egy program késleltetett indítással való indítása

1. Állítsa be a töltet típusának megfelelő programot és funkciókat.



2. Nyomja meg annyiszor a Késleltetett indítás gombot, amíg a kijelzőn a beállítandó késleltetési idő meg nem jelenik.
  - A program indítása 30 perc és 20 óra között késleltethető.
3. Nyomja meg a Start/Szünet érintőgombot; a visszazámlálás automatikusan elindul. A kijelzőn megjelenik a késleltetett indítás visszazámlálása.
  - Amikor a visszazámlálás befejeződött, automatikusan megkezdődik a program végrehajtása.

### 7.3 Egy program módosítása

1. A készülék kikapcsolásához nyomja meg a be/ki gombot.
2. A készülék bekapcsolásához nyomja meg a be/ki gombot.
3. Állítsa be a programot.

### 7.4 Miután a program véget ért



Amikor a program befejeződött,

- szaggatott hangjelzés hallható.
  - A  visszajelző villog.
  - A  visszajelző világítani kezd.
  - Világít a Start/Szünet visszajelző.
- A készülék a gyűrdésgátló fázissal folytatja a működést kb. további 30 percen keresztül.

A gyűrődésgátló fázis eltávolítja a gyűrődéseket a ruhából.

A gyűrődésgátló fázis letelte előtt is kiveheti a ruhát. A jobb eredmény elérése érdekében azt javasoljuk, hogy még a fázis befejezése előtt, vagy közvetlenül a befejezés után vegye ki a készülékből a ruhát.

Amikor a gyűrődésgátló fázis befejeződött:

- Világít, de nem villog a  visszajelző.
  - A  visszajelző kialszik.
  - Start/Szünet visszajelző kialszik.
1. A készülék kikapcsolásához nyomja meg a be/ki gombot.
  2. Nyissa ki a készülék ajtaját.

3. Szedje ki a ruhaneműt.

4. Csukja be a készülék ajtaját.



Mindig tisztítsa meg a szűrőt, és ürítse ki a víztartályt a program befejezése után.

## 7.5 Automatikus KÉSZENLÉT funkció





Az energiafogyasztás csökkentése érdekében ez a funkció az alábbi esetekben automatikusan kapcsolja a készüléket:

- 5 perc elteltével, ha nem indítja el a programot.
- A program befejezése után 5 perccel.

## 8. HASZNOS TANÁCSOK ÉS JAVASLATOK

### 8.1 A ruhanemű előkészítése

- Húzza be a cipzárakat.
- Gombolja be a paplanhuzatokat.
- A laza zsinereket és szalagokat (pl.: köténszalag) ne hagyja szabadon. A program elindítása előtt kösse meg ezeket.
- Mindent távolítsa el a zsebekből.
- Amennyiben egy ruhadarab belső rétege gyapjúból készült, fordítsa azt ki. Fontos, hogy a gyapjúréteg mindig kívül legyen.
- Javasoljuk, hogy a készülékben levő anyagok fajtájának megfelelő programot állítson be.
- Ne töltsön a készülékbe erős színű textíliákat halvány színű darabokkal együtt. Lehetséges, hogy a textíliák erős színei engednek.
- Használjon megfelelő programot a pamutjersey és kötött darabokhoz, hogy ne menjenek össze.
- Ügyeljen arra, hogy a töltet tömege ne legyen nagyobb, mint a programtáblázatban megadott maximális érték.
- Csak olyan ruhaneműt szárítson, melynek gépi szárítása engedélyezett. További információért olvassa el a ruhadarabok kezelési címkején található útmutatásokat.

Kezelési címke	leírása
	Ruhanemű, melynek gépi szárítása engedélyezett.
	Ruhanemű, melynek gépi szárítása engedélyezett. Állítson be egy normál hőmérsékletű programot.
	Ruhanemű, melynek gépi szárítása engedélyezett. Állítson be egy alacsony hőmérsékletű programot.
	Ruhanemű, melynek gépi szárítása nem engedélyezett.

## 9. ÁPOLÁS ÉS TISZTÍTÁS

### 9.1 A szűrő tisztítása

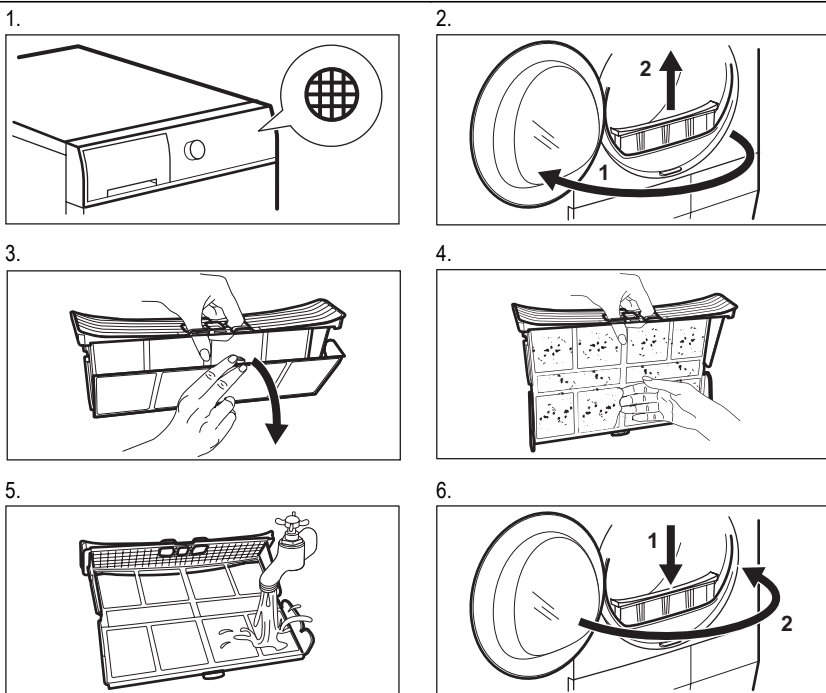

### 9.2 A víztartály ürítése

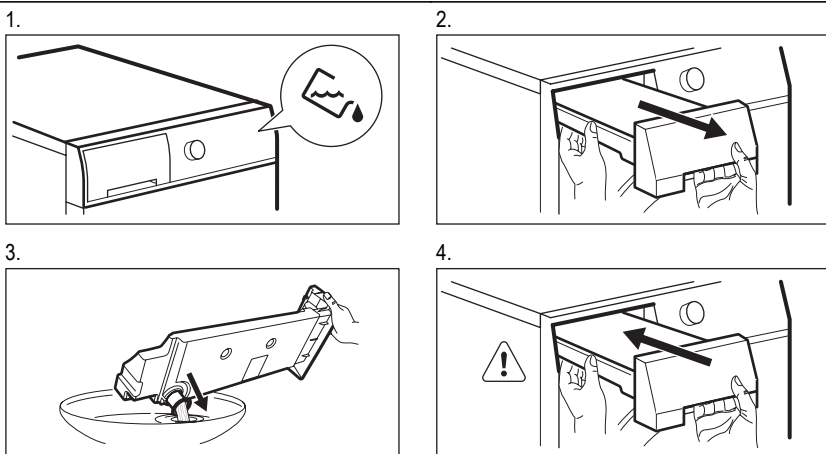



A víztartályban levő víz a desztillált víz helyettesítésére használható, pl. gőzléses vasaláshoz. A víz felhasználása előtt távolítsa el belőle a szennyeződések egy szűrő segítségével.

### 9.3 A hűtőegység tisztítása

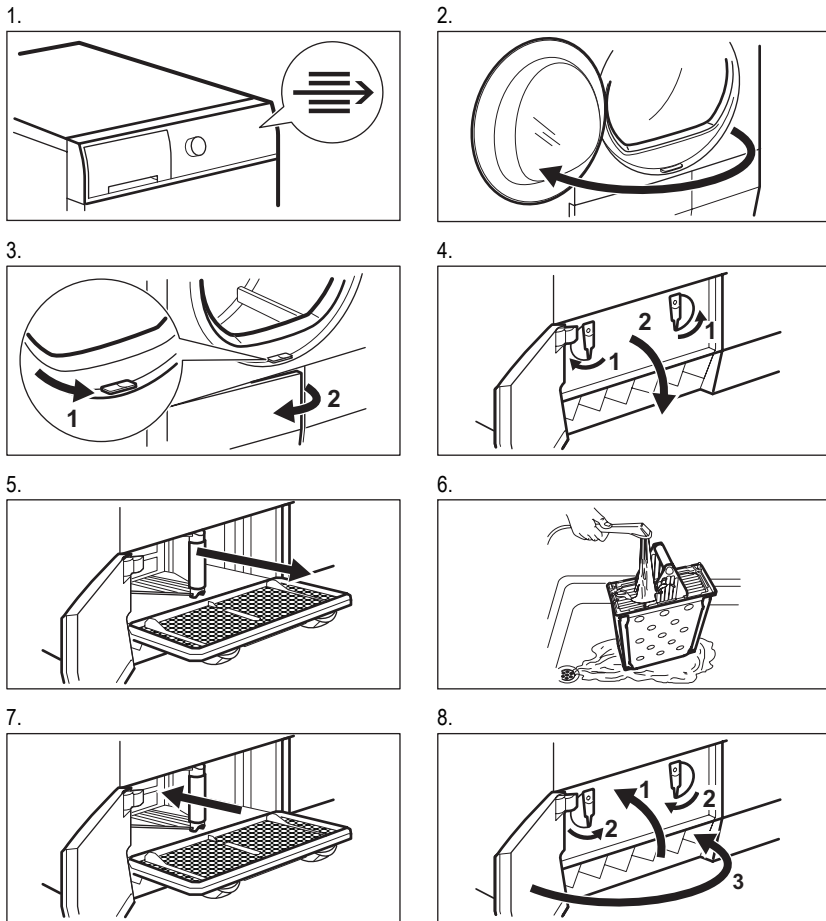

### 9.4 A dob tisztítása

A dobot egy nedves ruhával tisztítsa. Csak semleges tisztítószerrel használjon. Ne használjon sűrítőszerrel, sűrítőszivacsot vagy oldószereket. Puha törleruhával törölje szárazra a dobot.

### 9.5 A készülék külső felületének tisztítása

A készüléket nedves ruhával tisztítsa. Csak semleges tisztítószerrel használjon. Ne használjon sűrítőszerrel, sűrítőszivacsot vagy oldószereket. Puha törleruhával törölje szárazra a készüléket.

## 9.6 Levegőnyílások tisztítása

Porszívó segítségével távolítsa el a szöszöket a levegőnyílásokból.

# 10. HIBAEELHÁRÍTÁS

## 10.1

Jelenség	Lehetséges megoldás
Nem lehet bekapcsolni a készüléket.	Ügyeljen arra, hogy a villásdugó be legyen dugva a hálózati aljzatba. Ellenőrizze, hogy nem olvadt-e le valamelyik biztosíték a biztosítékdozban.
A program nem indul el.	Nyomja meg a(z) Start/Szünet gombot. Ellenőrizze, hogy a készülék ajtaja be van-e csukva.
Nem záródik a készülék ajtaja.	Ellenőrizze, hogy a szűrő beszerelése helyes-e. Ügyeljen arra, hogy ne csipje be a ruhát a betöltőajtó és a gumi tömítés közé.
A készülék működés közben leáll.	Ellenőrizze, hogy a víztartály üres-e. A program ismételt elindításához nyomja meg a Start/Szünet gombot.
A kijelző hosszú időtartamot jelenít meg a programhoz. <sup>1)</sup>	Győződjön meg arról, hogy a ruhanemű súlya megfelel-e a program időtartamának. Ellenőrizze, hogy tiszta-e a szűrő. A ruhanemű túlságosan nedves. Ismét centrifugálja ki a ruhaneműt a mosógépben. Ellenőrizze, hogy a helyiség hőmérséklete nem túl magas-e.
A kijelző rövid időtartamot jelenít meg a programhoz.	Állítsa be a Idővezérelt szárítás vagy a Extra száraz programot.
A kijelző <b>Err üzenetet jelenít meg.</b>	Ha új programot szeretne beállítani, kapcsolja ki, majd be a készüléket. Ellenőrizze, hogy a funkciók alkalmazhatóak-e a programhoz.
A kijelzőn <b>E51</b> jelenik meg	Kapcsolja ki majd be a készüléket. Indítson el egy új programot. Ha a probléma ismét jelentkezik, akkor forduljon a márkaszervizhez.

<sup>1)</sup> Legfeljebb 5 óra elteltével a program automatikusan véget ér

## 10.2 Ha nem elégedett a szárítás eredményével

- A beállított program nem volt megfelelő.

- A szűrő eltömődött.
- A kondenzátor eltömődött.
- Túl sok ruhadarab volt a készülékben.
- A dob elszennyeződött.

- A vezetőképesség-érzékelő beállítása helytelen.
- A levegőnyílások eltömődtek.



## 11. MŰSZAKI ADATOK

Méretek (mm)	Szélesség / magasság / mélység	600 / 850 – 865 / 600
Max. mélység (nyitott ajtóval)		1090 mm
Max. szélesség (nyitott ajtóval)		950 mm
Elektromos csatlakoztatás	Feszültség	230 V
	Frekvencia	50 Hz
	Biztosíték	10 A
	Összteljesítmény	2250 W
Dob térfogata		108 l
A készülék tömege		40 kg
Ruhanemű: max. súly		8 kg
Használat típusa		Háztartási
Környezeti hőmérséklet	perc	5 °C
	Max.	35 °C
Energiafogyasztás <sup>1)</sup>	kWh/ciklus	4,48 kWh
Éves energiafogyasztás <sup>2)</sup>		268,8 kWh
Energiahatékonysági osztály		B
Teljesítményfelvétel	Készenléti üzemmód	0,48 W
	Kikapcsolás üzemmód	0,48 W

<sup>1)</sup> Az EN 61121 szabvány szerint. 8 kg pamut, 1000 ford./perc fordulaton centrifugálva.

<sup>2)</sup> Ez egy négytagú háztartás hozzávetőleges energiafogyasztása a készülék helyes használata esetén.

## 12. KÖRNYEZETVÉDELMI TUDNIVALÓK

A következő jelzéssel ellátott anyagokat hasznosítsa újra:  . Újrahasznosításhoz tegye a megfelelő konténerekbe a csomagolást. Járuljon hozzá környezetünk és egészségünk védelméhez, és hasznosítsa újra az elektromos és elektronikus hulladékokat. A  tiltó

szimbólummal ellátott készüléket ne dobja a háztartási hulladék közé. Juttassa el a készüléket a helyi újrahasznosító telepre, vagy lépjen kapcsolatba a hulladékkezelésért felelős hivatallal.



