



Thinking of you
Electrolux



EHF6240XOK

.....
ET PLIIDIPLAAT
HU FŐZŐLAP
LV PLĪTS
LT KAITLENTĒ

.....
KASUTUSJUHEND 2
HASZNÁLATI ÚTMUTATÓ 13
LIETOŠANAS INSTRUKCIJA 26
NAUDOJIMO INSTRUKCIJA 38



SISUKORD

OHUTUSINFO	3
SEADME KIRJELDUS	5
IGAPÄEVANE KASUTAMINE	7
VIHJEID JA NÄPUNÄITEID	8
PUHASTUS JA HOOLDUS	9
VEAOTSING	10
PAIGALDAMINE	11
TEHNILISED ANDMED	12
JÄÄTMEKÄITLUS	12

SULLE MÕELDES

Täname Teid selle Electroluxi seadme ostmise eest. Olete valinud toote, mille loomisel on rakendatud pikaagegset professionaalset kogemust ja innovatsiooni. Nutika ja stiilse disaini kõrval ei ole unustatud ka Teid. Ükskõik, millal Te seda ka ei kasuta – suurepärase tulemustes võite alati alati kindel olla.

Teretulemast Electroluxi!

Külastage meie veebisaiti:



Leiate nõuandeid, brošüüre, veaotsingu, teavet teeninduse kohta:
www.electrolux.com



Võite registreerida oma toote parema teeninduse saamiseks:
www.electrolux.com/productregistration



Saate osta lisaseadmeid, tarvikuid ja originaalvaruosi:
www.electrolux.com/shop

KLIENDITEENINDUS

Soovitame alati kasutada originaalvaruosi.

Teenindusse pöördumisel peaksid teil olema varuks järgmised andmed.
Andmed leiate andmesildilt. Mudel, tootenumber (PNC), seerianumber.



Hoiatus / oluline ohutusinfo.



Üldine info ja nõuanded



Keskkonnainfo

Jäetakse õigus teha muutusi.



OHUTUSINFO

Enne seadme paigaldamist ja kasutamist lugege kaasasolev juhend tähelepanelikult läbi. Tootja ei vastuta vale paigaldamise või ebaõige kasutuse tõttu tekkinud vigastuste ja kahjude eest. Hoidke juhend alles, et saaksite seda ka edaspidi kasutada.

LASTE JA OHUSTATUD ISIKUTE OHUTUS



HOIATUS

Lämbumise, vigastuse või püsiva kahjustuse oht!

- Ärge lubage seadet kasutada lastel ega füüsilise või sensoorse puudega inimestel; samuti isikutel, kel puuduvad selleks vajalikud kogemused või oskused. Kui nad siiski seadmega töötavad, peab neid juhendama või jälgima isik, kes vastutab nende turvalisuse eest.
- Ärge lubage lastel seadmega mängida.
- Hoidke pakkematerjalid lastele kättesaamatus kohas.
- Hoidke lapsed ja lemmikloomad seadmest eemal, kui see töötab või maha jahtub. Katmata osad on kuumad.
- Kui seadmel on olemas lapselukk, soovitame selle sisse lülitada.

PAIGALDAMINE



HOIATUS

Seadet tohib paigaldada ainult kvalifitseeritud elektrik!

- Eemaldage kõik pakkematerjalid.
- Kahjustatud seadet ei tohi paigaldada ega kasutada.
- Järgige seadmega kaasas olevaid paigaldusjuhiseid.
- Tagage minimaalne kaugus muudest seadmetest ja mööbliesemetest.
- Olge seadme teise kohta viimisel ettevaatlik, sest see on raske. Kasutage alati kaitsekin-daid.
- Kaitske löikepindu niiskuskahjustuste eest sobiva tihendi abil.
- Kaitske seadme põhja auru ja niiskuse eest.
- Ärge paigutage seadet ukse kõrvale ega akna alla. Vastasel korral võivad nõud ukse või akna avamisel seadme pealt maha kukkuda.

- Kui paigaldate seadme sahtlite kohale, siis jälgige, et seadme põhja ja ülemise sahtli vahele jääks piisavalt ruumi õhuringluse jaoks.
- Seadme põhi võib minna kuumaks. Põhjale juurdepääsu tõkestamiseks on soovitatav seadme alla paigaldada eralduspaneel.

Elektriühendus



HOIATUS

Tulekahju- ja elektrilöögioht!

- Kõik elektriühendused peab teostama kvalifitseeritud elektrik.
- Enne mis tahes elektriühendustöid veenduge, et seadme toiteklemm ei ole voolu all.
- Veenduge, et seade on õigesti paigaldatud. Lahtise ja sobimatu pistiku või seinakontakti korral võib klemm üle kuumeneda.
- Veenduge, et paigaldatud on põrutuskaitse.
- Seadet lähimasse seinakontakti ühendades jälgige, et elektrijuhtmed ei puutuks vastu seadet või tuliseid nõusid.
- Vältige elektrijuhtmete sassiminekut.
- Paigaldage juhtmetele tõmbetõkis.
- Kasutage õiget toitejuhet.
- Veenduge, et te ei vigastaks toitepistikut ega juhet. Vigastatud toitejuhtme vahetamiseks võtke ühendust teeninduskeskusega.
- Seadme ühendus vooluvõrguga tuleb varustada mitmepooluselise isolatsiooniseadisega. Isolatsiooniseadise lahutatud kontaktide vahemik peab olema vähemalt 3 mm.
- Kasutage ainult õigeid isolatsiooniseadiseid: kaitselüliteid, kaitsmeid (keermega kaitsmed tuleb pesast eemaldada), maalekkevoolu kaitsmeid ja kontaktoreid.

KASUTAMINE



HOIATUS

Vigastuse, põletuse või elektrilöögioht!

- Kasutage seda seadet ainult kodustes tingimustes.
- Ärge muutke seadme tehnilisi omadusi.
- Ärge kasutage seadet välise taimeri või eraldi kaugjuhtimissüsteemi abil.
- Ärge jätkke töötavat seadet järelevalveta.
- Ärge kasutage seadet märgade kätega või juhul, kui seade on kontaktis veega.

- Ärge pange söögiriistu või potikaasi keeduväljadele. Need lähevad tuliseks.
- Lülitage keeduväli pärast kasutamist välja.
- Ärge kasutage seadet tööpinna ega hoiukohana.
- Kui seadme pinda peaks tekkima mõra, tuleb seade kohe vooluvõrgust lahti ühendada. Elektrilöögioht!

**HOIATUS**

Plahvatuse või tulekahju oht!

- Kuumutamisel võivad rasvad ja õlid eraldada süttivaid aure. Kui kasutate toiduvalmistamisel õli või rasvu, hoidke need eemal lahtisest leegist või kuumadest esemetest.
- Väga kuumast õlist eralduvad aurud võivad iseeneslikult süttida.
- Kasutatud õli, milles võib leiduda toidujääke, võib süttida madalamal temperatuuril kui kasutamata õli.
- Ärge pange süttivaid või süttiva ainega määratud esemeid seadmesse, selle lähedusse või peale.
- Ärge püüdke leeki kustutada veega! Lülitage seade vooluvõrgust lahti ja summutage leek potikaane või kustutustekiga.

**HOIATUS**

Seadme vigastamise või kahjustamise oht!

- Ärge pange tuliseid nõusid juhtpaneelile.
- Ärge laske keedunõudel kuivaks keeda.
- Olge ettevaatlik ja ärge laske nõudel ega muudel esemetel seadmele kukkuda. Pliidi pind võib puruneda.
- Ärge lülitage keeduvälju sisse tühjade nõudega või ilma nõudeta.
- Ärge asetage seadmele alumiiniumfooliumit.
- Malmist, alumiiniumist või katkise põhjaga nõud võivad klaaskeraamilist pinda kriimustada. Kui teil on vaja nõusid pliidil liigutada, tõstke need alati üles.

HOOLDUS JA PUHASTUS**HOIATUS**

Seadme vigastamise või kahjustamise oht!

- Puhastage seadet regulaarselt, et vältida pliidi pinna materjali kahjustumist.
- Ärge kasutage seadme puhastamiseks veevõid aurupuhustit.

- Puhastage seadet pehme niiske lapiga. Kasutage ainult neutraalseid puhastusaineid. Ärge kasutage abrasiivseid tooteid, küürimisšvamm, lahusteid ega metallist esemeid.

JÄÄTMEKÄITLUS**HOIATUS**

Lämbumis- või vigastusoht!

- Eemaldage seade vooluvõrgust.
- Lõigake toitekaabel seadme küljest lahti ja vi-sake ära.

SEADME KIRJELDUS

ÜLEVAADE

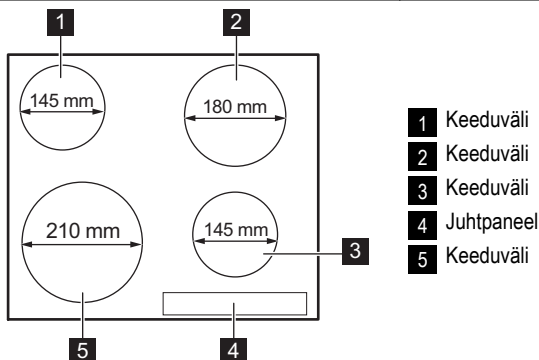

JUHTPANEELI SCHEEM

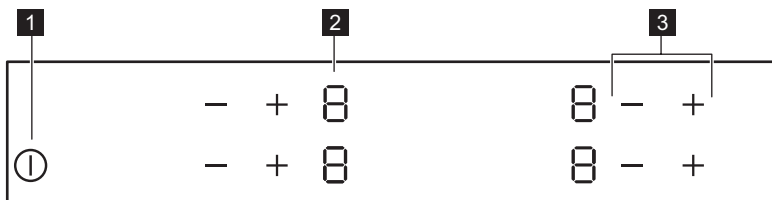

Kasutage seadmega töötades sensorvälju. Näidikud ja indikaatorid näitavad, millised funktsioonid on sees.

sensorväli	funktsioon
1 (1)	Seadme sisse- ja väljalülitamiseks.
2 Soojusastme näit	Näitab soojusastet.
3 + / -	Soojusastme suurendamiseks või vähendamiseks.

SOOJUSASTME NÄIT

Ekraan	Kirjeldus
0	Keeduväli on välja lülitatud.
1 - 9	Keeduväli on sisse lülitatud.
E	Tegemist on rikkega.
H	Keeduväli on ikka veel tuline (jäaksoojus).
L	Lukk/lapselukuseade on sisse lülitatud.
-	Automaatne väljalülitus on sisse lülitatud.

JÄÄKKUUMUSE INDIKAATOR



HOIATUS

 Pöletusohht jääkkuumuse tõttu!









IGAPÄEVANE KASUTAMINE

SISSE- JA VÄLJALÜLITAMINE





Seadme sisse- või väljalülitamiseks puudutage 1 sekundi vältel .

AUTOMAATNE VÄLJALÜLITUS

Funktsioon seiskab seadme automaatselt, kui:

- Kõik keedutsoonid on välja lülitatud (.
- Pärast seadme käivitamist ei määrata soojusastet.
- Kui juhtpaneelile on midagi maha läinud või asetatud (nõu, lapp vms) ja seda pole sealt 10 sekundi jooksul eemaldatud. Eemaldage ese või puhastage juhtpaneeli.
- Keeduvälja pole välja lülitatud või soojusastet muudetud. Mõne aja möödudes süttib  ja seade lülitub välja. Vt allpool.
- Soojusastmete ja automaatse väljalülituse aegade vahel on järgmised seosed:
 -  -  – 6 tundi
 -  -  – 5 tundi
 -  – 4 tundi
 -  -  – 1,5 tundi





SOOJUSASTE

Soojusastme suurendamiseks puudutage  .
 Soojusastme vähendamiseks puudutage  .
 Ekraanil kuvatakse soojusaste. Keeduvälja välja-
 lülitamiseks puudutage samaaegselt  ja  .





LAPSELUKK

See funktsioon hoiab ära seadme juhusliku sisse-
 lülitamise.





Lapseluku sisselülitamine

- Käivitage seade  abil. **Ärge määrake soojusastet.**
- Puudutage kahe eesmise keeduvälja sümbolit  4 sekundit. Süttib sümbol .
- Lülitage seade välja  abil.

Lapseluku väljalülitamine

- Käivitage seade  abil. **Ärge määrake soojusastet.** Puudutage kahe eesmise keeduvälja sümbolit  4 sekundit. Süttib sümbol .
- Lülitage seade välja  abil.

Lapseluku tühistamine ainult üheks toiduvalmistamiskorraks

- Käivitage seade  abil. Süttib sümbol .
- Puudutage kahe eesmise keeduvälja sümbolit  4 sekundit. **Valige soojusaste 10 sekundi jooksul.** Seadet saab kasutada.
- Kui lülitate pliidi välja  abil, töötab lapselukku uuesti.

VIHJEID JA NÄPUNÄITEID

NÕUD



Keedunõudest

- Keedunõu põhi peaks olema võimalikult paks ja tasane.
- Terasemail- või alumiiniumnõud või vaskpõh- jaga nõud võivad jätta klaaskeraamilisele pin- nale plekke.

- Võimalusel pange keedunõule alati kaas pea- le.
- Pange keedunõud keeduväljale enne selle sisselülitamist.
- Lülitage keeduväljad enne toiduvalmistamisa- ja lõppu välja, et kasutada ära jääksoojus.
- Poti põhi ja keeduväli peaksid olema ühesuu- rused.

ENERGIA KOKKUHOID



Kuidas energiat kokku hoida

NÄITEID PLIIDI KASUTAMISEST

Tabelis toodud andmed on ainult orientiirid.

Soo- jusas- te	Kasutamine:	Aeg	Näpunäited
1	Valmistatud toidu soojashoidmiseks	vasta- valt va- jadusele	Pange keedunõule kaas peale
1-2	Hollandi kaste, sulatamine: või, šoko- laad, želatiin	5 - 25 min	Aeg-ajalt segage
1-2	Kalgendamine: kohevad omletid, küp- setatud munad	10-40 min	Valmistage kaane all
2-3	Riisi ja piimatoitude keetmine vaikselt tulel, valmistoidu soojendamise	25-50 min	Vedeliku kogus peab olema riisi kogusest vähemalt kaks korda suurem, piimatoite tuleb valmistamise ajal segada
3-4	Köögivilja, kala, liha aurutamine	20-45 min	Lisage paar supilusikatäit vedelikku
4-5	Kartulite aurutamine	20-60 min	Kasutage maks. ¼ l vett 750 g kartulite kohta
4-5	Suuremate toidukoguste, hautiste ja suppide valmistamine	60-150 min	Kuni 3 l vedelikku pluss komponendid
6-7	Kergelt praadimine: eskalopid, vasika- liharull juustuga, karbonaad, kotletid, vorstid, maks, keedutainas, munad, pannkoogid, sõõrikud	vasta- valt va- jadusele	Pöörake poole aja möödudes
7-8	Tugev praadimine, praetud kartulid, ri- biliha, praetükid	5-15 min	Pöörake poole aja möödudes
9	Suurte koguste vee ja pasta keetmine, liha pruunistamine (guljašš, pajapraad), friikar- tulite valmistamine		

Teave akrüülamiidide kohta

Tähtis Uusimate teaduslike andmete kohaselt on toidu pruunistamisel (eriti tähtselt sisaldavate

toiduainete puhul) tekkivad akrüülamiidid tervisele ohtlikud. Seetõttu soovime valmistada toitu võimalikult madalal temperatuuril ning toitu mitte liialt pruunistada.

PUHASTUS JA HOOLDUS

Puhastage seadet pärast igakordset kasutamist. Kasutage alati puhta põhjaga nõusid.







Kriimustused või tumedad plekid klaas-
keraamikal ei mõjuta seadme tööd.

Mustuse eemaldamiseks:

1. – **Eemaldage kohe:** sulav plast, plastkile ja suhkrut sisaldava toidu jäägid. Vastasel korral võib mustus seadet kahjustada. Kasutage spetsiaalset klaasikaabitsat. Pange kaabits õige nurga all klaaspinnale ja liigutage tera pliidi pinnal.
 - **Eemaldage pärast seadme piisavat mahajahtumist:** katlakivi plekid, veeplekid, rasvajäägid, metalse läikega värvimuutusega plekid. Kasutage spetsiaalset klaas-
keraamika või roostevaba terase puhastusvahendit.
2. Puhastage seadet niiske lapi ja vähese koguse pesuainega.
3. Lõpuks **hõõruge seade puhta lapiga kuivaks.**

VEAOTSING

Probleem	Võimalik	lahendus
Seadet ei saa käivitada või kasutada.		Käivitage seade uuesti ja määrake 10 sekundi jooksul soojusaste.
	Puudutasite korraga 2 või enamat sensorvälja.	Puudutage ainult üht sensorvälja.
	Juhtpaneelil on vett või rasvapritsmeid.	Pühkige juhtpaneel puhtaks.
Seade lülitub välja.	Olete asetanud midagi sensorväljale ①.	Vaadake, et sensorväljad oleksid vabad.
Jääkkuumuse indikaator ei lülitu sisse.	Keeduväli ei ole kuum, sest see töötas vaid lühikest aega.	Kui keeduväli on piisavalt kaua töötanud, et olla kuum, pöörduge teeninduskeskusse.
Sensorväljad muutuvad kuumaks.	Keedunõu on liialt suur või asub sensorväljale liiga lähedal.	Asetage suuremad anumad tagumistele keeduväljadele.
 süttib.	Automaatne väljalülitus on sisse lülitatud.	Lülitage seade välja ja käivitage uuesti.
 süttib.	Lapselukuseade on sisse lülitatud.	Vt jaotist "Kasutusjuhised".
Süttivad  ja number.	Seadmel ilmes tõrge.	Ühendage seade mõneks ajaks vooluvõrgust lahti. Lülitage maja elektrisüsteemi kaitse välja. Ühendage see uuesti sisse. Kui  süttib uuesti, pöörduge müügiärgsesse teenindusse.

Kui ülalkirjeldatud meetmete abil ei olnud võimalik probleemi kõrvaldada, pöörduge müüja või klienditeeninduse poole. Esitage andmeplaadi andmed, kolmekohaline numbrist ja tähtedest koosnev klaaskeraamika kood (selle leiате klaasplaadi nurgast) ja kuvatud veateade.

Veenduge, et kasutasite seadet õigesti. Kui seadet on valesti kasutatud, ei tarvitse klienditeeninduse tehniku või edasimüüja töö isegi garantiiajal tasuta olla. Klienditeenindust ja garantiitingimusi puudutavad juhised leiате garantiibrošüürist.

PAIGALDAMINE



HOIATUS

Vt jaotist "Ohutusinfo".



Enne paigaldamist

Enne seadme paigaldamist märkige andmeplaadilt üles alltoodud andmed. Andmesilt asub seadme korpuse põhjal.

- Mudel
- Tootenumber (PNC)
- Seerianumber

INTEGREERITUD SEADMED

- Sisseehitatud seadmeid võib kasutada alles pärast seda, kui need on paigutatud sobiva

KOKKUPANEK

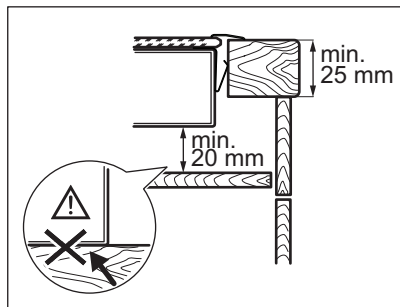
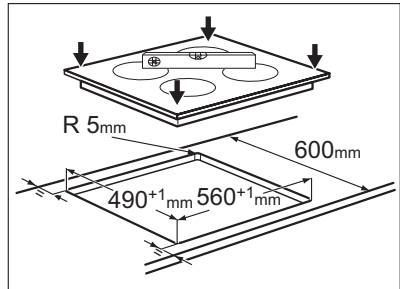
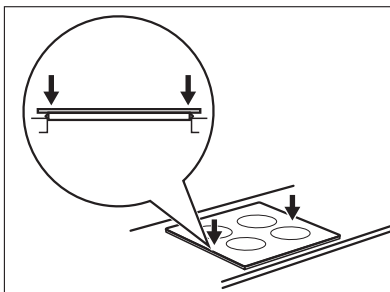
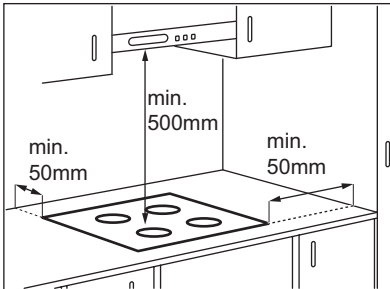

tesse standardile vastavatesse sisseehitatud mööbliesemetesse ja tööpindadesse.

TOITEJUHE

- Selle seadme juurde kuulub ka toitejuhe.
- Kui seadme toitejuhe on kahjustatud, tuleb see asendada spetsiaalse juhtmega (tüüp H05BB-F Tmax 90°C või üle selle). Pöörduge lähimasse teeninduskeskusse.

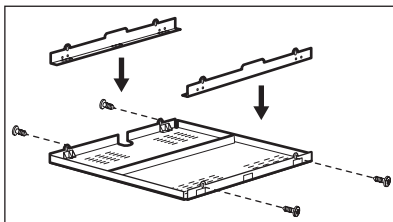
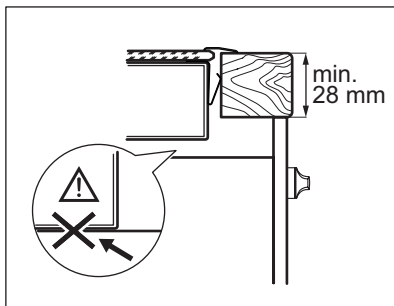

Kui kasutate kaitsekarpi (lisatarvik¹⁾), ei ole seadme alla paigaldatavat kaitsepinda tarvis. Kui paigutate seadme ahju kohale, siis te kaitsekarpi kasutada ei saa.

¹⁾ Kõigis riikides ei pruugi kaitsekarbi-lisatarvik saadaval olla. Pöörduge kohaliku edasimüüja poole.

TEHNILISED ANDMED

Modell EHF6240XOK

Typ 58 HAD 54 AO

Ser.Nr.

ELECTROLUX

Prod.Nr. 949 596 032 00

220-240 V 50-60 Hz

Made in Germany

6.5 kW



Keeduväljade võimsus

Keeduväli	Nimivõimsus (maks. soojusaste) [W]
Parempoolne tagumine –180 mm	1800 W
Parempoolne eesmine –145 mm	1200 W
Vasakpoolne tagumine –145 mm	1200 W
Vasakpoolne eesmine –210 mm	2300 W

JÄÄTMEKÄITLUS

Sümboliga tähistatud materjalid võib ringlusse suunata. Selleks viige pakendid vastavatesse konteineritesse. Aidake hoida keskkonda ja inimeste tervist ja suunake elektri- ja elektroonilised jäätmed

ringlusse. Ärge visake sümboliga tähistatud seadmeid muude majapidamisjäätmete hulka. Viige seade kohaliku ringluspunkti või pöörduge abi saamiseks kohaliku omavalitsusse.

TARTALOMJEGYZÉK

BIZTONSÁGI INFORMÁCIÓK	14
TERMÉKLEÍRÁS	16
NAPI HASZNÁLAT	18
HASZNOS JAVASLATOK ÉS TANÁCSOK	19
ÁPOLÁS ÉS TISZTÍTÁS	21
HIBAEHÁRÍTÁS	22
ÜZEMBE HELYEZÉS	23
MŰSZAKI INFORMÁCIÓK	24
KÖRNYEZETVÉDELMI TUDNIVALÓK	24

GONDOLUNK ÖNRE

Köszönjük, hogy Electrolux terméket vásárolt. Ön olyan készülék tulajdonosa lett, mely mögött több évtizedes szakmai tapasztalat és innováció áll. Rendkívüli tudását és stílusos megjelenését az Ön igényei ihlették. Valahányszor csak használja, biztos lehet abban, hogy a benne foglalt tudás a siker garanciája.

Köszöntjük az Electrolux világában.

Látogassa meg a weboldalunkat:



Kezelési tanácsok, kiadványok, hibaelhárító, szerviz információk:
www.electrolux.com



További előnyökért regisztrálja készülékét:
www.electrolux.com/productregistration



Kiegészítők, segédanyagok és eredeti alkatrészek vásárlása a készülékhez:
www.electrolux.com/shop

VÁSÁRLÓI TÁMOGATÁS ÉS SZERVIZ

Kizárólag eredeti alkatrészek használatát javasoljuk.

Ha készülékével a szervizhez fordul, legyenek kéznél az alábbi adatok.

Ezek az információk az adattáblán olvashatók. Típus, Termékszám, Sorozatszám.



Figyelmeztetés - Biztonsági információk



Általános információk és tanácsok



Környezetvédelmi információk

A változtatások jogát fenntartjuk.



BIZTONSÁGI INFORMÁCIÓK

Az üzembe helyezés és használat előtt gondosan olvassa el a mellékelt útmutatót. A nem megfelelő üzembe helyezés vagy használat által okozott károkért nem vállal felelősséget a gyártó. További tájékozódás érdekében tartsa elérhető helyen az útmutatót.

GYERMEKEK ÉS FOGYATÉKKAL ÉLŐ SZEMÉLYEK BIZTONSÁGA



VIGYÁZAT

Fulladás, sérülés vagy tartós rokkantság kockázata.

- Ne engedje, hogy a készüléket csökkent fizikai, értelmi vagy mentális képességű, illetve megfelelő tapasztalatok és ismeretek híján lévő személy használja, beleértve a gyermekeket is. Ha ilyen személyek használják a készüléket, a biztonságukért felelős személynek kell őket felügyelnie, illetve a készülék használatára vonatkozóan útmutatást kell biztosítani számukra.
- Ne hagyja, hogy gyermekek játsszanak a készülékkel.
- Minden csomagolóanyagot tartson távol a gyermekektől.
- A gyermekeket és kedvenc háziállatokat tartsa távol a készüléktől működés közben, és működés után, lehűléskor. A készülék elérhető részei forróak.
- Ha rendelkezik gyermekbiztonsági zárral a készülék, akkor célszerű azt bekapcsolni.

ÜZEMBE HELYEZÉS



VIGYÁZAT

A készüléket csak képzett személy helyezheti üzembe.

- Távolítsa el az összes csomagolóanyagot.
- Ne helyezzen üzembe, és ne is használjon sérült készüléket.
- Tartsa be a készülékhez mellékelt üzembe helyezési útmutatóban foglaltakat.
- Tartsa meg a minimális távolságot a többi készüléktől és egységtől.
- Súlyos a készülék, ezért legyen körültekintő a mozgatásakor. Mindig viseljen munkavédelmi kesztyűt.
- Megfelelő tömítőanyaggal védje a munkalap vágott felületeit a nedvesség ellen.

- Védje a készülék alját a gőztől és nedvességtől.
- Ne telepítse a készüléket ajtó mellé vagy ablak alá. Ezzel elkerülhető, hogy az ajtó vagy ablak kinyitásával leverje a forró főzőedényt a készülékről.
- Amikor fiókok felett helyezzi üzembe a készüléket, akkor ellenőrizze, hogy van-e megfelelő levegőkeringés a készülék alja és a felső fiók között.
- A készülék alja forróvá válhat. Javasoljuk, hogy építsen be egy nem éghető elválasztó lapot a készülék alá, hogy az aljához való hozzáférést megakadályozza.

Elektromos csatlakoztatás



VIGYÁZAT

Tűz- és áramütésveszély.

- Minden elektromos csatlakoztatást szakképzett villanszerelőnek kell elvégeznie.
- Minden bekötés előtt ellenőrizze, hogy a készülék fő csatlakozója nem áll-e feszültség alatt.
- Ellenőrizze, hogy megfelelően van-e üzembe helyezve a készülék. A hálózati vezeték dugója és a konnektor közötti gyenge vagy rossz érintkezés miatt a csatlakozás túlságosan felforrósodhat.
- Ügyeljen arra, hogy az érintésvédelem ki legyen építve.
- Ügyeljen arra, hogy az elektromos vezetékek ne érjenek a készülékhez vagy a forró főzőedényekhez, amikor a készüléket a közeli csatlakozóaljzathoz csatlakoztatja.
- Ne hagyja, hogy az elektromos vezetékek összegabalyodjanak.
- Használjon feszültségmentesítő bilincset a vezetékhez.
- Használjon megfelelő típusú hálózati kábelt.
- Ügyeljen a hálózati csatlakozódugó és a hálózati kábel épségére. Ha a hálózati kábel cserére szorul, forduljon a márkaszervizhez vagy villanszerelőhöz.
- Az elektromos készüléket egy szigetelőberendezéssel kell ellátni, amely lehetővé teszi, hogy minden ponton leválassza a készüléket az elektromos hálózatról. A szigetelőberendezésnek legalább 3 mm-es érintkezőtávolsággal kell rendelkeznie.

- Kizárólag megfelelő szigetelőberendezést alkalmazzon: hálózati túlfelhevésvédő megszakítót, biztosítékot (a többől eltávolított csavaros típusú biztosíték), földzárlatkioldót és védőrelét.

HASZNÁLAT



VIGYÁZAT

Sérülés-, égés- és áramütésveszély.

- A készüléket háztartási környezetben használja.
- Ne változtassa meg a készülék műszaki jellemzőit.
- Ne működtesse a készüléket külső időzítővel vagy külön távirányító rendszerrel.
- Működés közben tilos a készüléket felügyelet nélkül hagyni.
- Ne működtesse a készüléket nedves kézzel, vagy amikor az vízzel érintkezik.
- Soha ne tegyen a főzőzónákra evőeszközöket vagy fedőket. Ezek üzem közben forróvá válnak.
- Használat után kapcsolja ki a főzőzónákat.
- Ne használja a készüléket munka- vagy tárolófelületként.
- Amennyiben a készülék felülete megrepedt, azonnal válassza le a készüléket az elektromos hálózatról. Ez a lépés az áramütés elkerüléséhez szükséges.



VIGYÁZAT

Tűz- és robbanásveszély.

- A felforrósított zsírok és olajok gyúlékony gőzöket bocsáthatnak ki. Zsírral vagy olajjal való főzéskor tartsa azoktól távol a nyílt lángot és a forró tárgyakat.
- A nagyon forró olaj által kibocsátott gőzök öngyulladását okozhatnak.
- Az ételmaradékot tartalmazó használt olaj az első használatkor alkalmazott hófoknál alacsonyabb értéken is tüzet okozhat.
- Ne tegyen gyúlékony anyagot vagy gyúlékony anyaggal szennyezett tárgyat a készülékbe, annak közelébe, illetve annak tetejére.
- Az esetleges tüzet ne próbálja vízzel oltani. Húzza ki a készüléket a hálózatról, és takarja le a lángokat egy fedővel vagy tűzálló takaróval.



VIGYÁZAT

A készülék károsodásának veszélye áll fenn.

- Ne helyezzen forró főzőedényt a kezelőpanelre.
- Ne hagyja, hogy a főzőedényből elforrjon a folyadék.
- Ügyeljen arra, hogy ne ejtsen tárgyat vagy főzőedényt a készülékre. A készülék felülete megsérülhet.
- Üres főzőedénnyel vagy főzőedény nélkül ne kapcsolja be a főzőzónákat.
- Ne tegyen alufóliát a készülékre.
- Az öntöttvasból vagy alumínium öntvényből készült, illetve sérült aljú edények megkarcolhatják az üvegerámia felületet. Az ilyen tárgyakat mindig emelje fel, ha a főzőfelületre szeretné helyezni ezeket.

ÁPOLÁS ÉS TISZTÍTÁS



VIGYÁZAT

A készülék károsodásának veszélye áll fenn.

- Rendszeresen tisztítsa meg a készüléket, hogy elkerülje a felületének rongálódását.
- A készülék tisztításához ne használjon vízugarat vagy gőzt.
- A készüléket puha, nedves ruhával tisztítsa. Csak semleges tisztítószerrel használjon. Ne használjon súrolószert, súrolószivacsot, oldószerrel vagy fém tárgyat.

ÁRTALMATLANÍTÁS



VIGYÁZAT

Sérülés- vagy fulladásveszély.

- Bontsa a készülék hálózati csatlakozását.
- Vágja le a hálózati tápkábel, és helyezze a hulladékba.

TERMÉKLEÍRÁS

ÁLTALÁNOS ÁTTEKINTÉS

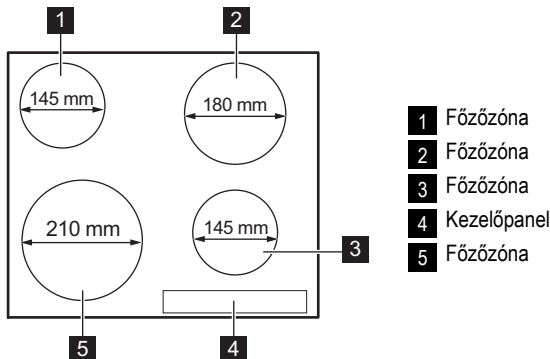

KEZELŐPANEL ELRENDEZÉS

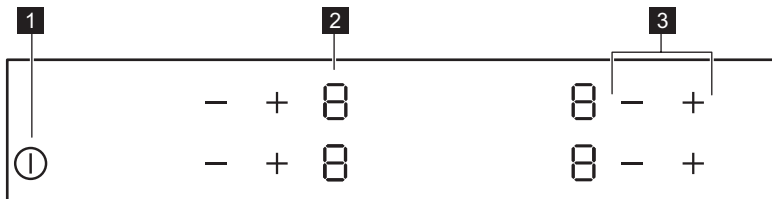

A készülék működtetéséhez használja az érzékelőmezőket. Kijelzések és visszajelzők jelzik, hogy mely funkciók működnek.

érezékelőmező	funkció
1	A készülék be- és kikapcsolása.
2 Hőbeállítás kijelzése	Jelzi a hőfokbeállítást.
3 + / -	A hőbeállítások növelése, illetve csökkentése.

HŐBEÁLLÍTÁS KIJEJZÉSEK

Kijelzés	Leírás
	A főzőzóna ki van kapcsolva.
-	A főzőzóna működik.
	Üzemzavar lépett fel.
	Egy főzőzóna még mindig forró (maradék hő).
	Aktív a Zár/Gyerekzár funkció.
	Működik az Automatikus kikapcsolás.

MARADÉKHŐ VISSZAJELZŐ



VIGYÁZAT

 Maradék hő miatti égési sérülések veszélye!









NAPI HASZNÁLAT

BEKAPCSOLÁS ÉS KIKAPCSOLÁS





Érintse meg a  gombot 1 másodpercig a készülék indításához vagy leállításához.

AUTOMATIKUS KIKAPCSOLÁS

A funkció automatikusan leállítja a készüléket, ha:

- Valamennyi főzőzóna ki van kapcsolva ().
- Nem állította be a hőfokot, miután bekapcsolta a készüléket.
- Több mint 10 másodpercig valamivel (pl. edény, konyharuha stb.) letakarta a kezelőpanelt, vagy ráöntött valamit. Távolítsa el a tárgyat, vagy tisztítsa meg a kezelőpanelt.
- Nem állított le egy főzőzónát, illetve nem módosította a hőfokbeállítást. Bizonyos idő után a  szimbólum világitani kezd, és a készülék kikapcsol. Lásd alább.
- A hőbeállítás és az Automatikus kikapcsolás időtartamai közötti kapcsolatot:
 -  -  — 6 óra
 -  -  — 5 óra
 -  — 4 óra
 -  -  — 1,5 óra





A HŐFOKBEÁLLÍTÁS

Érintse meg a  gombot a hőfok növeléséhez. Érintse meg a  gombot a hőfok csökkentéséhez. A kijelzőn a hőfokbeállítás látható. A főzőzóna kikapcsolásához érintse meg egyszerre a  és  gombot.





A GYERMEKBIZTONSÁGI ESZKÖZ

Ez a funkció megakadályozza a készülék véletlen üzemeltetését.





A gyermekbiztonsági eszköz bekapcsolása/kikapcsolása

- Kapcsolja be a készüléket a  gombbal. **Ne módosítsa a hőbeállítást.**
- Érintse meg 4 másodpercig az elülső főzőzónák mindkét  gombját. A kijelzőn megjelenik a  szimbólum.
- Kapcsolja ki a készüléket a  gombbal.

A gyermekbiztonsági eszköz kikapcsolása

- Kapcsolja be a készüléket a  gombbal. **Ne módosítsa a hőbeállítást.** Érintse meg 4 másodpercig az elülső főzőzónák mindkét  gombját. A kijelzőn megjelenik a  szimbólum.
- Kapcsolja ki a készüléket a  gombbal.

A gyermekbiztonsági eszköz kikapcsolása egyetlen főzési műveletre

- Kapcsolja be a készüléket a  gombbal. A kijelzőn megjelenik a  szimbólum.
- Érintse meg 4 másodpercig az elülső főzőzónák mindkét  gombját. **Végezze el a hőbeállítást 10 másodpercen belül.** Működtetheti a főzőlapot.
- Amikor a főzőlapot a  kapcsolóval állítja le, ismételten üzembe lép a gyermekbiztonsági eszköz.

HASZNOS JAVASLATOK ÉS TANÁCSOK

FŐZŐEDÉNY



Tájékoztató a főzőedényekről

- A főzőedény alja legyen minél vastagabb és laposabb.
- A zománczott acél-, illetve az alumínium- vagy rézaljű edények az üvegkerámia felület elszíneződését válthatják ki.

- A főzőedényt már elindítás előtt tegye rá a főzőzónára.
- A főzőzónákat a főzési ciklus befejeződése előtt zárja el, hogy a maradékhőt is fel tudja használni.
- Az edényaljak és a főzőzónák méretének mindig meg kell egyezniük.

ENERGIATAKARÉKOSSÁG



Hogyan lehet takarékoskodni az energiával

- Lehetőség szerint mindig tegyen fedőt a főzőedényre.

PÉLDÁK KÜLÖNBÖZŐ FŐZÉSI ALKALMAZÁSOKRA

A táblázatban szereplő adatok csak útmutatásul szolgálnak.

Hőfok-beállítás	Használat:	Idővezérelt szárítás	Tanácsok
1	Tartsa melegen az elkészült ételt	szükség szerint	Tegyen fedőt a főzőedényre
1-2	Hollandi mártás, olvasztás: vaj, csokoládé, zselatin	5-25 perc	Időnként keverje meg
1-2	Keményítés: könnyű omlett, sült tojás	10-40 perc	Fedővel lefedve készítse
2-3	Rizs és tejalapú ételek párolása, kész-ételek felmelegítése	25-50 perc	A folyadék mennyisége legalább kétszerese legyen a rizsének, a tejet kevergesse főzés közben
3-4	Zöldségek, hal gőzölése, hús párolása	20-45 perc	Adjon hozzá néhány teáskanál folyadékot
4-5	Burgonya gőzölése	20-60 perc	750 g burgonyához max. ¼ l vizet használjon
4-5	Nagyobb mennyiségű étel, raguk és levesek készítése	60-150 perc	Legfeljebb 3 l folyadék plusz a hozzávalók
6-7	Kímélő sütés: bécsi szelet, borjúhús, cordon bleu, borda, húspogácsa, kolbász, máj, rántás, tojás, palacsinta, fánk	szükség szerint	Félidőben fordítsa meg
7-8	Erős sütés, burgonyatallér, bélszín, marhaszeletek	5-15 perc	Félidőben fordítsa meg
9	Nagymennyiségű víz forralása, tészta kifőzése, hús barnítása (gulyás, serpenyős sütek), burgonya bő olajban sütése		

Tudnivaló az akril-amidokról

Fontos A legújabb tudományos kutatások szerint az ételek piritásakor (különösen a magas

keményítőtartalmú élelmiszerek esetén) keletkező akril-amidok veszélyeztethetik az egészséget. Ezért azt javasoljuk, hogy alacsony

hőmérsékleten főzze az ételt, és csupán csekély
mértékben pirítsa meg.

ÁPOLÁS ÉS TISZTÍTÁS

Minden használat után tisztítsa meg a készüléket.

Mindig olyan sütőlapot használjon melyeknek tiszta az alja.



Az üvegkerámián megjelenő karcok vagy sötét foltok nem befolyásolják a készülék működését.

A szennyeződés eltávolítása:

- **Azonnal távolítsa el:** a megolvadt műanyagot vagy folpackot, illetve a cukros ételmaradványt. Ha ezt nem teszi meg, a szennyeződés károsíthatja a készüléket. Használjon üvegfelületekhez tervezett speciális kaparóeszközt. Állítsa éles szögben az üvegkerámia felületre a kaparókést, majd csúsztassa végig a pengét a felületen.

– **Akkor távolítsa el, ha a készülék már megfelelően lehűlt:** vízkő foltokat, vízmaradványokat, zsírfoltokat, fémes elszíneződéseket. Használjon üvegkerámia vagy rozsdamentes acél felületre való tisztítószert.
- Tisztítsa meg a készüléket enyhén mosószeres nedves ruhával.
- Végül **törölje szárazra a készüléket tiszta ruhával.**

HIBAELHÁRÍTÁS

Jelenség	Lehetséges ok	Javítási mód
Nem lehet elindítani vagy üzemeltetni a készüléket.		Kapcsolja be újra a készüléket, és 10 másodpercen belül állítsa be a hőfokot.
	Kettő vagy több érzékelőmezőt érintett meg egyszerre.	Egyszerre csak egy érzékelőmezőt érintsen meg.
	Víz- vagy zsírfoltok vannak a kezelőszávon.	Tisztítsa meg a kezelőszávon.
A készülék kikapcsol.	Valamit rátett a ① érzékelőmezőre.	Vegyen le minden tárgyat az érzékelőmezőkről.
A maradék hő visszajelző nem kapcsol be.	A főzőzóna még nem forrósodott fel, mert csak rövid ideig működött.	Ha a főzőzóna elég ideig működött, és forrónak kellene lennie, forduljon az ügyfélszolgálathoz.
Az érzékelőmező felmelegszik.	A főzőedény túl nagy, vagy túl közel tette a kezelőpanelhez.	Ha szükséges, tegye a nagy edényeket a hátsó főzőlapokra.
A [-] jelzőfény világítani kezd.	Működik az Automatikus kikapcsolás.	Kapcsolja ki a készüléket, majd kapcsolja be újra.
A [L] jelzőfény világítani kezd.	A gyermekbiztonsági eszköz funkció üzemel.	Lásd a „Használati útmutató” című fejezetet.
A [E] és egy szám jelenik meg.	Üzemzavar lépett fel.	Húzza ki egy időre a készülék hálózati kábelének csatlakozódugóját a csatlakozóaljzatból. Kapcsolja le a biztosítékot az otthoni elektromos rendszerben. Ezután csatlakoztassa újra a készüléket. Ha a(z) [E] szimbólum újra világít, hívja a márkaszervizt.

Ha a fenti megoldásokat már megpróbálta, de nem tudta megoldani a problémát, keresse fel a vásárlás helyét vagy a vevőszolgálatot. Adja meg nekik az adattáblán olvasható adatokat, az üvegkerámia háromjegyű kódját (az üvegfelület sarkában látható), valamint a megjelenő hibaüzenetet.

Győződjön meg arról, hogy a készüléket szakszerűen működteti-e. Ha nem megfelelően üzemeltette a készüléket, az ügyfélszolgálat szerelője vagy az eladó kiszállása nem lesz ingyenes, még a garanciális időszakban sem. Az ügyfélszolgálattal és a garanciális feltételekkel kapcsolatos tájékoztatást a garanciakönyvben találja meg.

ÜZEMBE HELYZÉS



VIGYÁZAT

Olvassa el a „Biztonsági információk” című szakaszt.



A szerelést megelőző teendők

A készülék beszerelése előtt az adattáblán található alábbi adatokat jegyezze fel. Az adattábla a készülékház alsó részén található.

- Típus
- PNC (Termékszám)
- Sorozatszám

BEÉPÍTETT KÉSZÜLÉKEK

- Csak azután használhatja a beépített készülékeket, hogy a készüléket beszerelte a szabványoknak megfelelő beépített szekrényekbe és munkafelületekbe.

CSATLAKOZÓ KÁBEL

- A készüléket csatlakozó vezetékkel együtt szállítják.
- A megsérült hálózati vezetéket cserélje ki speciális (H05BB-F típusú, legalább $T_{max} = 90^\circ C$ -ot elviselő) vezetékre. Forduljon a helyi márkaszervizhez.

ÖSSZESZERELÉS

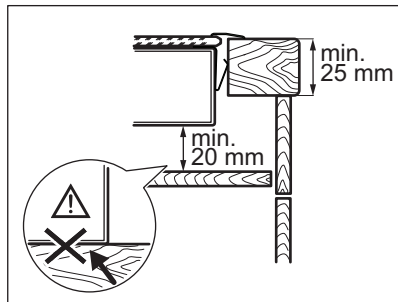
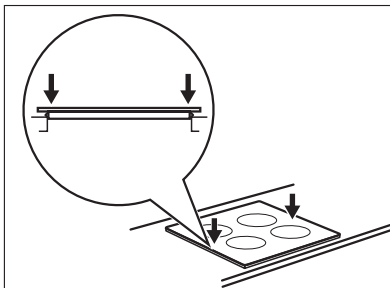
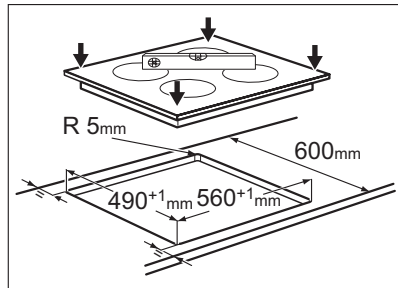
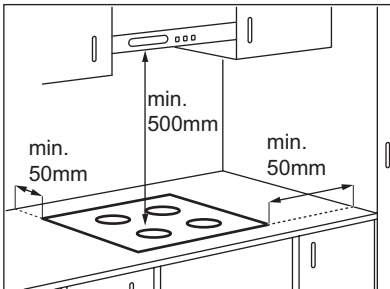

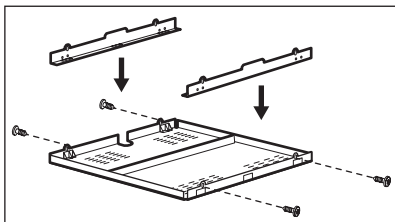
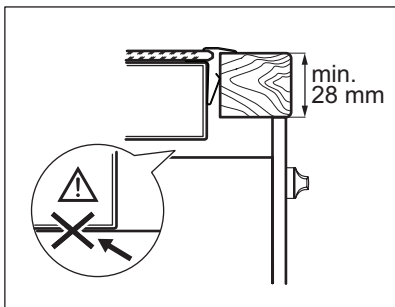

Ha védődobozt használ (kiegészítő tartozék¹⁾), a készülék alá nem szükséges védőpadlózatot helyezni.

A védődoboz nem használható, ha a készüléket egy sütő fölött helyezi el.

¹⁾ Lehetséges, hogy a védődoboz bizonyos országokban nem érhető el. Kérjük, keresse fel helyi értékesítőjét.

MŰSZAKI INFORMÁCIÓK

Modell EHF6240XOK

Typ 58 HAD 54 AO

Ser.Nr.

ELECTROLUX

Prod.Nr. 949 596 032 00

220-240 V 50-60 Hz

Made in Germany

6.5 kW



Főzőzónák teljesítménye

Főzőzóna	Névleges teljesítmény (maximális teljesítménybeállítás) [W]
Jobb hátsó —180 mm	1800 W
Jobb első —145 mm	1200 W
Bal hátsó —145 mm	1200 W
Bal első —210 mm	2300 W

KÖRNYEZETVÉDELMI TUDNIVALÓK

A következő jelzéssel ellátott anyagokat hasznosítsa újra: ♻️. Újrahasznosításhoz tegye a megfelelő konténerekbe a csomagolást.

Járuljon hozzá környezetünk és egészségünk védelméhez, és hasznosítsa újra az elektromos és elektronikus hulladékot. A  tilító szimbólummal ellátott készüléket ne dobja a

háztartási hulladék közé. Juttassa el a készüléket a helyi újrahasznosító telepre, vagy

lépjen kapcsolatba a hulladékkezelésért felelős hivatallal.

SATURS

DROŠĪBAS INFORMĀCIJA	27
IZSTRĀDĀJUMA APRAKSTS	29
IZMANTOŠANA IKDIENĀ	31
NODERĪGI IETEIKUMI UN PADOMI	32
KOPŠANA UN TĪRĪŠANA	33
PROBLĒMRISINĀŠANA	34
UZSTĀDĪŠANA	35
TEHNISKĀ INFORMĀCIJA	36
APSVĒRUMI PAR VIDES AIZSARDZĪBU	36

MĒS DOMĀJAM PAR JUMS

Pateicamies, ka iegādājāties šo Electrolux produktu. Jūsu izvēlētais produkts iemieso desmitiem gadu ilgu profesionālu pieredzi un inovācijas. Tas ir pārdomāts, stilīgs un veidots, domājot par Jums. Tāpēc katru reizi, kad Jūs to lietojat, varat būt droši, ka tas sniegs lieliskus rezultātus.

Lai arī lūdzam Electrolux pasaulē!

Apmeklējiet mūsu mājaslapu:



Atrādsiet lietošanas padomus, brošūras, informāciju par traucējumu novēršanu un apkopi:
www.electrolux.com



Reģistrējiet savu produktu, lai uzlabotu pakalpojumu:
www.electrolux.com/productregistration



Iegādājieties ierīcei oriģinālās rezerves daļas, materiālus un piederumus:
www.electrolux.com/shop

KLIENTU APKALPOŠANA UN PAKALPOJUMI

Iesakām izmantot oriģinālās rezerves daļas.

Sazinoties ar apkalpes dienestu, pārliecinieties, vai jums ir šādi dati.

Šo informāciju var atrast tehnisko datu plāksnītē. Modelis, izstrādājuma Nr., sērijas numurs.



Drošības informācija brīdinājumam un piesardzībai.



Vispārīgā informācija un piemēri



Vides informācija

Izmaiņu tiesības rezervētas.



DROŠĪBAS INFORMĀCIJA

Pirms ierīces uzstādīšanas un lietošanas rūpīgi izlasiet pievienotos norādījumus. Ražotājs neatbild par bojājumiem, ko radījuši ierīces nepareiza uzstādīšana vai lietošana. Saglabājiet šos norādījumus ierīces tuvumā turpmākām uzziņām.

BĒRNU UN NESPĒJĪGU CILVĒKU DROŠĪBA



BRĪDINĀJUMS

Nosmakšanas, savainošanās vai pastāvīgas invaliditātes risks.

- Šo ierīci nedrīkst izmantot personas (tostarp bērni), kuru fiziskās, garīgās spējas vai pieredzes trūkums neļauj tiem droši izmantot ierīci. Cilvēkiem, kuri atbildīgi par šādām personām, jānodrošina nepieciešamā uzraudzība vai jāsniedz norādījumi par ierīces darbību.
- Neļaujiet bērniem rotaļāties ar ierīci.
- Glabājiet iesaiņojuma materiālus bērniem nepieejamā vietā.
- Neļaujiet bērniem un mājdzīvniekiem atrasties ierīces tuvumā, kad tā darbojas vai atdziest. Pieejamās daļas ir karstas.
- Ja ierīce aprīkota ar bērnu drošības ierīci, iesakām to aktivizēt.

UZSTĀDĪŠANA



BRĪDINĀJUMS

Ierīci drīkst uzstādīt tikai kvalificēta persona.

- Noņemiet visu iepakojumu.
- Neuzstādiet un nelietojiet bojātu ierīci.
- Ievērojiet kopā ar ierīci piegādātās uzstādīšanas norādes.
- Nodrošiniet starp blakus uzstādītām ierīcēm piemērotu attālumu.
- Ievērojiet piesardzību, pārvietojot ierīci, jo tā ir smaga. Vienmēr lietojiet aizsargcimdus.
- Apstrādājiet nozāgētās virsmas ar hermetizējošu līdzekli, lai nepieļautu piebriešanu mitruma ietekmē.
- Aizsargājiet ierīces apakšu no tvaika un mitruma.
- Neuzstādiet ierīci blakus durvīm vai zem logiem. Tas jāievēro, lai, atverot durvis vai logu, nenokristu ēdiena gatavošanas trauki.

- Ja zem ierīces atrodas atvilktnes, pārliecinieties, ka starp ierīces apakšu un augšējo ierīci tiek nodrošināta pietiekama gaisa cirkulācija.
- Ierīces apakša var kļūt karsta. Lai novērstu saskari ar apakšu zem ierīces ir ieteicams uzstādīt ugunsdrošu aizsargpaneli.

Elektrības padeves pieslēgšana



BRĪDINĀJUMS

Var izraisīt ugunsgrēku un elektrošoku.

- Visus elektriskos savienojumus drīkst veikt tikai kvalificēts elektrikis.
- Pirms jebkādu elektromontāžas darbu veikšanas pārliecinieties, ka ierīces galvenā spaiļe ir atvienota no barošanas.
- Pārliecinieties, lai ierīce tiktu pareizi uzstādīta. Vajāgi un nepareizi spraudkontakta savienojumi var pārkarstēt spaiļi.
- Pārliecinieties, lai tiktu uzstādīta aizsardzība pret elektrošoku.
- Neļaujiet elektrības vadiem skart ierīci vai karstus ēdiena gatavošanas traukus, kad pievienojat ierīci tuvāk esošajām kontaktligzdām.
- Nepieļaujiet elektrības vadu samezģlošanos.
- Izmantojiet kabeļa atspriegotājskavu.
- Izmantojiet atbilstošu strāvas kabeli.
- Rīkojieties uzmanīgi, lai nesabojātu kontaktspraudni un strāvas kabeli. Sazinieties ar apkalpes dienestu vai elektrīķi, lai nomainītu bojātu strāvas kabeli.
- Elektroinstalācijai jābūt izolācijas ierīcei, kas ļauj atvienot ierīci no visiem elektrotīkla poliem. Elektriskās izolācijas ierīces atstarpei starp kontaktiem jābūt vismaz 3 mm.
- Izmantojiet atbilstošas izolācijas ierīces: līnijas drošības aizsargslēdži, drošinātāji (ieskrūvējamās drošinātājus ir jāizskūrvē no to turētājiem), elektrības noplūdes uz zemi pārtraucēji un savienotāji.

LIETOŠANA



BRĪDINĀJUMS

Savainojumu, apdegumu vai elektrošoka risks.

- Izmantojiet šo ierīci mājāsaimniecībā.
- Nemainiet šīs ierīces specifikāciju.

- Ierīci darbinot, nedrīkst izmantot ārēju laika slēdzi vai atsevišķu tālvadības sistēmu.
- Neatstājiet ieslēgtu ierīci bez uzraudzības.
- Nelietojiet ierīci ar mitrām rokām un tad, kad tā ir saskarē ar ūdeni.
- Nenovietojiet galda piederumus un katlu vākus uz gatavošanas zonām. Tās sakarst.
- Pēc lietošanas iestatiet gatavošanas zonu pozīcijā "Izslēgt".
- Neizmantojiet ierīci kā darba virsmu vai dažādu priekšmetu uzglabāšanai.
- Ja ierīces virsma ir iekaisusi, nekavējoties atvienojiet ierīci no elektrošķīta. Tas jādara, lai novērstu elektrošoku.

**BRĪDINĀJUMS**

Pastāv aizdegšanās vai sprādziena risks.

- No sakarsētiem taukiem un eļļas var veidoties uzliesmojoši tvaiki. Gatavojot ar taukiem vai eļļu, sargājiet tos no liesmām un sakarsētiem priekšmetiem.
- No stipri sakarsētas eļļas var veidoties tvaiki, kas uzliesmo acumirkļi.
- Lietota eļļa ar pārtikas paliekām var izraisīt aizdegšanos zemākā temperatūrā nekā pirmoreiz lietota eļļa.
- Neievietojiet ierīcē, neturiet tās tuvumā vai uz tās viegli uzliesmojošas vielas vai ar viegli uzliesmojošām vielām piesūcinātus priekšmetus.
- Nedzēsiet uguni ar ūdeni. Atvienojiet ierīci un pārklājiet liesmu ar vāku vai ugunsdrošu segu.

**BRĪDINĀJUMS**

Pastāv ierīces bojājumu risks.

- Nenovietojiet karstus ēdiena gatavošanas traukus uz vadības paneļa.
- Ēdiena gatavošanas laikā neļaujiet ēdiena gatavošanas traukiem izvārtīties tukšiem.
- Sargieties, lai uz ierīces neuzkristu nekādi priekšmeti un ēdiena gatavošanas trauki. Tā var sabojāt virsmu.
- Neieslēdziet gatavošanas zonas, ja uz tām novietoti tukši ēdiena gatavošanas trauki, vai bez ēdiena gatavošanas traukiem.
- Nenovietojiet uz ierīces alumīnija foliju.
- Ēdiena gatavošanas trauki, kas izgatavoti no čuguna vai alumīnija lējuma, vai kuru apakša ir bojāta, var saskrāpēt stikla keramiku. Pārvietojot šādus priekšmetus pa plīti virsmu, vienmēr paceliet tos.

APKOPE UN TĪRĪŠANA**BRĪDINĀJUMS**

Pastāv ierīces bojājumu risks.

- Regulāri tīriet ierīci, lai novērstu virsmas materiāla sabojāšanos.
- Ierīces tīrīšanai neizmantojiet tvaiku un neizmantojiet smidziniet ūdeni.
- Tīriet ierīci ar samitrinātu mīkstu drānu. Lietojiet tikai neitrālus tīrīšanas līdzekļus. Neizmantojiet abrazīvus izstrādājumus, abrazīvus sūkļus, šķīdinātājus vai metāla priekšmetus.

IERĪCES UTILIZĀCIJA**BRĪDINĀJUMS**

Pastāv savainošanās vai nosmakšanas risks.

- Atvienojiet ierīci no elektropadeves.
- Nogrieziet strāvas kabeli un izmetiet to.

IZSTRĀDĀJUMA APRAKSTS

VISPĀRĒJS PĀRSKATS

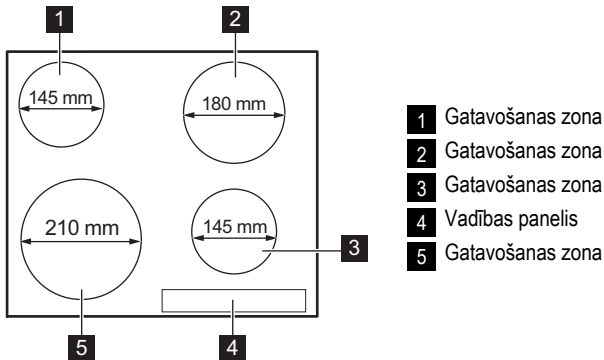

VADĪBAS PANEĻA APRĪKOJUMS

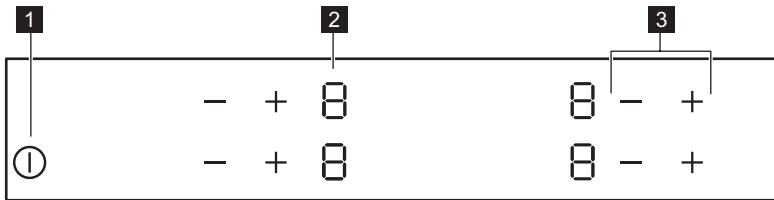

Ierīces vadībai izmantojiet sensora laukus. Displeji un indikatori norāda uz aktivizētām funkcijām.

sensora lauks	funkcija
1 (I)	Lai aktivizētu vai deaktivizētu ierīci.
2 Sildīšanas pakāpes displejs	Rāda sildīšanas pakāpi.
3 + / -	Paaugstina vai pazemina sildīšanas pakāpi.

SILDĪŠANAS PAKĀPES DISPLEJI

Displejs	Apraksts
(0)	Gatavošanas zona ir izslēgta.
(1) - (9)	Gatavošanas zona ir aktivizēta.
(E)	Radusies kļūda.
(H)	Gatavošanas zona vēl ir karsta (atlikušais siltums).
(L)	Aktivizēta bērnu drošības ierīce.
(-)	Ir aktivizējusies automātiskās izslēgšanas funkcija.

ATLIKUŠĀ SILTUMA INDIKATORS



BRĪDINĀJUMS

 Risks gūt apdegumus atlikušā siltuma dēļ!









IZMANTOŠANA IKDIENĀ

AKTIVIZĒŠANA UN DEAKTIVIZĒŠANA





Pieskarities pie  1 sekundi, lai aktivizētu vai deaktivizētu ierīci.

AUTOMĀTISKĀ IZSLĒGŠANĀS

Funkcija automātiski izslēgs ierīci, ja:

- visas gatavošanas zonas tiek izslēgtas ();
- jūs neiestatījāt sildīšanas pakāpi pēc ierīces aktivizēšanas;
- jūs izlējāt vai nolikāt kaut ko uz vadības paneļa ilgāk par 10 sekundēm (piem., pannu, dvieli utt.). Noņemiet priekšmetu vai nofīriet vadības paneli.
- Gatavošanas zona netika izslēgta vai netika mainīta sildīšanas pakāpe. Pēc kāda laika izgaismojas  un ierīce deaktivizējas. Skatīt zemāk.
- Sildīšanas pakāpes un automātiskās izslēgšanās funkcijas saistība:
 -  -  — 6 stundas
 -  -  — 5 stundas
 -  — 4 stundas
 -  -  — 1,5 stundas



SILDĪŠANAS PAKĀPE

Pieskarities pie , lai palielinātu sildīšanas pakāpi. Pieskarities pie , lai samazinātu sildīšanas pakāpi. Displejā tiek parādīta sildīšanas pakāpe. Lai deaktivizētu gatavošanas zonu, vienlaikus pieskarities  un .



BĒRNU DROŠĪBAS SLĒDZIS

Šī funkcija nepieļauj nejaūšu ierīces ieslēgšanu un lietošanu.



Lai aktivizētu bērnu drošības ierīci

- Aktivizējiet ierīci ar . **Neiestatiet sildīšanas pakāpi.**
- Skariet abu priekšējo gatavošanas zonu — 4 sekundes. Iedegsies simbols .
- Izslēdziet ierīci ar .

Lai deaktivizētu bērnu drošības ierīci

- Aktivizējiet ierīci ar . **Neiestatiet sildīšanas pakāpi.** Skariet abu priekšējo gatavošanas zonu — 4 sekundes. Iedegsies simbols .
- Izslēdziet ierīci ar .

Lai atceltu bērnu drošības ierīci tikai vienai gatavošanas reizei

- Aktivizējiet ierīci ar . Iedegsies simbols .
- Skariet abu priekšējo gatavošanas zonu — 4 sekundes. **Iestatiet sildīšanas pakāpi 10 sekunžu laikā.** Ierīci var lietot.
- Ja deaktivizējat ierīci, izmantojot , bērnu drošības ierīce sāks atkal darboties.

NODERĪGI IETEIKUMI UN PADOMI

ĒDIENA GATAVOŠANAS TRAUKI



Informācija par ēdiena gatavošanas traukiem

- Ēdiena gatavošanas trauka pamatnei vajadzētu būt pēc iespējas biežākai un plakanākai.
- Ēdiena gatavošanas trauki, kuru apakšējās daļas izgatavotas no emaljēta tērauda, alumīnija vai vara, var izraisīt stikla keramikas krāsas izmaiņas.

- Ja iespējams, uzlieciet ēdiena gatavošanas traukiem vākus.
- Uzlieciet ēdiena gatavošanas traukus uz gatavošanas zonas, pirms to ieslēdzat.
- Izslēdziet gatavošanas zonas pirms gatavošanas laika beigām, lai izmantotu atlikušo siltumu.
- Katla dibenam un plīts riņķim jābūt vienādā lielumā.

ENERĢIJAS TAUPĪŠANA



Kā taupīt enerģiju

ĒDIENU GATAVOŠANAS PIEMĒRI

Tabulās minētā informācija ir tikai informatīva.

Sildīšanas iestāšanās	Lietojums	Laiks	Ieteikumi
1	Uzturētu siltu pagatavotu ēdienu	Pēc vajadzības	Uzlieciet vāku uz ēdiena gatavošanas trauka
1-2	Pagatavotu kausētu holandiešu mērci un kausētu: sviestu, šokolādi, želatīnu	5–25 min	Laiku pa laikam samaisiet
1-2	Sabiezinātu: mīkstas omletes, ceptas olas	10–40 min	Gatavošanas laikā uzlieciet vāku
2-3	Uz mazas uguns vārītu rīsus un gatavotu piena ēdienus, uzsildītu pusfabrikātus	25–50 min.	Šķidruma daudzumam jābūt vismaz divreiz lielākam nekā rīsu daudzumam. Gatavošanas laikā maisiet piena ēdienus
3-4	Tvaicētu dārzenus, zivis, gaļu	20–45 min.	Pievienojiet dažas ēdamkarotes šķidruma
4-5	Tvaicētu kartupeļus	20–60 min.	Lietojiet ne vairāk nekā ¼ l ūdens uz 750 g kartupeļu
4-5	Gatavotu lielu ēdienu daudzumu, sautējumus un zupas	60–150 min.	Līdz 3 l šķidruma un sastāvdaļas
6-7	Nedaudz apceptu: eskalopu, teļa gaļu, kotletes, frikadeles, desiņas, aknas, mērces, olas, pankūkas, virtuļus	Pēc vajadzības	Cepšanas laikā apvērsiet
7-8	Kārīgi apceptu ēdienu, ceptu filejas steikus, steikus	5–15 min.	Cepšanas laikā apvērsiet
9	Vārītu lielu ūdens daudzumu, vārītu makaronus, apbrūninātu gaļu (gulašu, sautētu cepti), ceptu kartupeļus frī eļļā		

Informācija par akrilamīdiem

Svarīgi Saskaņā ar jaunākajiem zinātnes atzinumiem pārtikas (īpaši cieti saturošu

produktu) brūnīnāšana, var radīt risku veselībai. Tādēļ mēs iesakām gatavot ēdienu pie pēc iespējas zemākas temperatūras un to pārlietu neapbrūnināt.

KOPŠANA UN TĪRĪŠANA

Tīriet ierīci pēc katras lietošanas reizes.
Lietojiet ēdiena gatavošanas traukus ar tīrām
apakšpusēm.



Skrāpējumi vai tumši plankumi uz stikla
keramikas neietekmē ierīces darbību.

Nefirumu noņemšana:

1. – **Noņemiet nekavējoties:** izkusušu plastmasu, plastmasas foliju un produktus, kas satur cukuru. Pretējā gadījumā var sabojāt ierīci. Stikla tīrīšanai izmantojiet speciālu skrāpi. Novietojiet skrāpi uz stikla virsmas piemērotā leņķī un virziet tā asmeni pāri virsmai.
 - **Noņemiet pēc iekārtas atdzišanas:** kaļķakmens, ūdens un taukvielu traipus, kā arī spīdīgas metāliskas krāsu izmaiņas. Lietojiet tīrīšanas līdzekļus, kas paredzēti stikla keramikas vai nerūsējošā tērauda virsmām.
2. Tīriet ierīci ar mitru drāniņu un mazgāšanas līdzekli.
3. Tīrīšanas beigās **nosusiniet ierīci, izmantojot tīru, sausu drāniņu.**

PROBLĒMRISINĀŠANA

Problēma	Iespējamais cēlonis	Risinājums
Nevar ieslēgt vai lietot ierīci.		Ieslēdziet ierīci vēlreiz un 10 sekunžu laikā iestatiet sildīšanas pakāpi.
	Skarti 2 vai vairāki sensora lauki vienlaicīgi.	Pieskarti tikai vienam sensora laukam.
	Uz vadības paneļa ir ūdens vai tauku traipi.	Noslaukiet vadības paneli.
Ierīce izslēdzas.	Kaut kas uzlikts uz sensora lauka  .	Noņemiet priekšmetu no sensora lauka.
Atlikušā siltuma indikators neiedegas.	Gatavošanas zona nav karsta, jo darbojas pavisam īsu laiku.	Ja gatavošanas zona ir darbojusies pietiekami ilgi, lai būtu karsta, sazinieties ar servisa centru.
Sensora lauki sakarst.	Ēdienu gatavošanas trauki ir par lieli vai arī novietoti pārāk tuvu vadības ierīcēm.	Ja nepieciešams, novietojiet lielāka izmēra ēdiena gatavošanas traukus uz aizmugurējām gatavošanas zonām.
Iedegas  indikators.	Ir aktivizējies automātiskās izslēgšanās funkcija.	Izslēdziet ierīci un atkal ieslēdziet to.
Iedegas  indikators.	Aktivizēta bērnu drošības ierīce.	Skatiet sadaļu "Lietošanas norādes".
Parādās  un skaitlis.	Ierīces darbībā radies traucējums.	Uz laiku atvienojiet ierīci no elektrotīkla. Atslēdziet mājas elektrotīkla sistēmas drošinātāju. Pieslēdziet to atpakaļ. Ja  iedegas atkārtoti, sazinieties ar klientu apkalpošanas centru.

Ja, izmēģinot iepriekš minētos risinājumus, problēmas neizdodas novērst, sazinieties ar ierīces tirgotāju vai klientu apkalpošanas centru. Sniedziet tehnisko datu plāksnītes informāciju, nosauciet stikla keramikas virsmas trīs ciparu-burtu kodu (atrodas stikla virsmas stūrī) un informējiet par redzamo kļūdas paziņojumu.

Pārliecinieties, ka darbinājāt ierīci pareizi. Ja lietojāt ierīci nepareizi, par problēmu novēršanu, kuru veic klientu apkalpošanas centra darbinieki vai ierīces tirgotājs, tiks ieturēta papildu samaksa pat garantijas apkalpošanas laikā. Informāciju par klientu apkalpošanas centru un garantijas noteikumiem skatiet garantijas bukletā.

UZSTĀDĪŠANA



BRĪDINĀJUMS

Skatiet sadaļu "Drošības informācija".



Pirms uzstādīšanas

Pirms ierīces uzstādīšanas pierakstiet zemāk norādīto informāciju no tehnisko datu plāksnītes. Tehnisko datu plāksnīte atrodas ierīces korpusa apakšā.

- Modelis
- Izstrādājuma nr.
- Sērijas numurs

IEBŪVĒJAMĀS IERĪCES

- Lietojiet iebūvējamās ierīces tikai pēc tam, kad tās ir pareizi iebūvētas virtuves mēbelēs un

MONTĀŽA

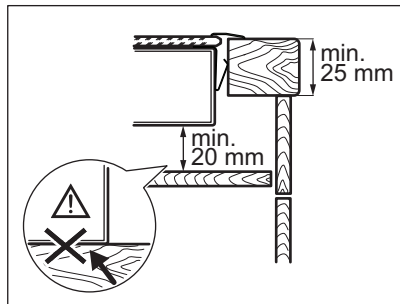
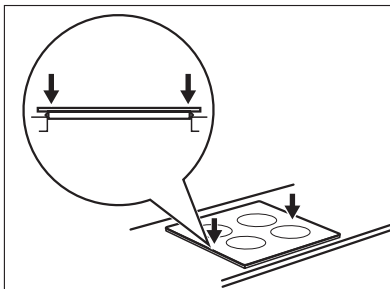
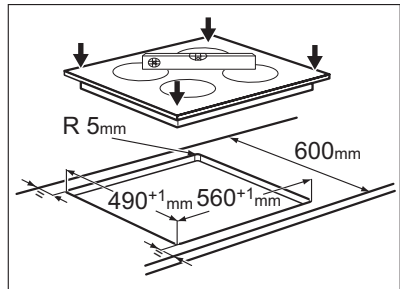
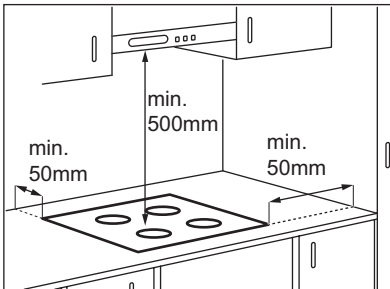

darba virsmās atbilstoši spēkā esošiem standartiem.

SAVIENOJUMA KABELIS

- Ierīce ir aprīkota ar savienojuma kabeli.
- Nomainiet bojātu strāvas kabeli pret strāvas kabeli, kura tips ir H05BB-F T ar maks. temperatūru 90 °C (vai augstāku). Sazinieties ar vietējo apkopes centru.

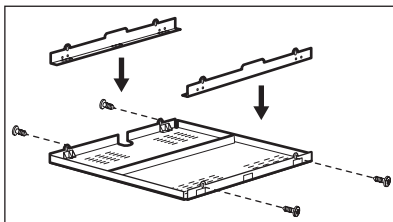
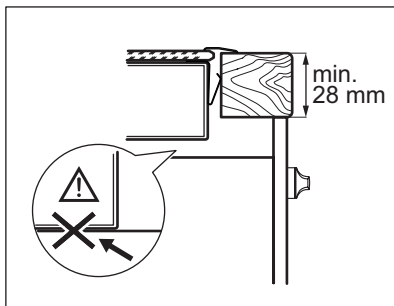

Ja izmantojat aizsargnodalījumu (papildpiederums¹⁾), aizsargplāksne tieši zem ierīces nav nepieciešama.
Ja uzstādāt ierīci virs cepeškrāsns, aizsargnodalījumu nedrīkst izmantot.

¹⁾ Aizsargnodalījums kā papildaprīkojums dažās valstīs var nebūt pieejams. Lūdzu, sazinieties ar vietējo piegādātāju.

TEHNISKĀ INFORMĀCIJA

Modell EHF6240XOK

Typ 58 HAD 54 AO

Ser.Nr.

ELECTROLUX

Prod.Nr. 949 596 032 00

220-240 V 50-60 Hz

Made in Germany

6.5 kW



Gatavošanas zonu jauda

Gatavošanas zona	Nominālā jauda (maksimālā sildīšanas pakāpe) [W]
Aizmugurējā labā — 180 mm	1800 W
Priekšējā labā — 145 mm	1200 W
Aizmugurējā kreisā — 145 mm	1200 W
Priekšējā kreisā — 210 mm	2300 W

APSVĒRUMI PAR VIDES AIZSARDZĪBU

Nododiet otrreizējai pārstrādei materiālus ar simbolu . Ievietojiet iepakojuma materiālus atbilstošos konteineros to otrreizējai pārstrādei.

Palīdziet aizsargāt apkārtējo vidi un cilvēku veselību, atkārtoti pārstrādājot elektrisko un elektronisko iekārtu atkritumus. Neizmetiet ierīces, kas apzīmētas ar šo simbolu kopā ar

mājsaimniecības atkritumiem. Nododiet izstrādājumu vietējā otrreizējās pārstrādes punktā vai sazinieties ar vietējo pašvaldību.

TURINYS

SAUGOS INFORMACIJA	39
GAMINIO APRAŠYMAS	41
KASDIENIS NAUDOJIMAS	43
NAUDINGA INFORMACIJA IR PATARIMAI	44
VALYMAS IR PRIEŽIŪRA	46
TRIKČIŲ ŠALINIMAS	47
ĮRENGIMAS	48
TECHNINĖ INFORMACIJA	49
APLINKOSAUGA	49

MES GALVOJAME APIE JUS

Dėkojame, kad pirkote šį „Electrolux“ gaminį. Jūs pasirinkome gaminį, kuris pasižymi dešimtmečiais profesionalios patirties ir naujovėmis. Originalus ir stilingas, jis sukurtas turint galvoje jus. Taigi, kai tik naudojate jį, galite jaustis saugūs, žinodami, kad kiekvieną kartą pasieksite puikių rezultatų.

Sveiki atvykę į „Electrolux“ pasaulį!

Apsilankykite mūsų interneto svetainėje, kad:



gautumėte naudojimo patarimų, brošiūrų, trikčių šalinimo, aptarnavimo informacijos:
www.electrolux.com



užregistruotumėte savo gaminį geresniam aptarnavimui:
www.electrolux.com/productregistration



įsigytumėte priedų, vartojamųjų prekių ir originalių atsarginių dalių savo prietaisui:
www.electrolux.com/shop

KLIENTŲ PRIEŽIŪROS IR APTARNAVIMO

Rekomenduojame naudoti tik originalias atsargines dalis.

Kreipdamiesi į aptarnavimo centrą, būtina pateikti šią informaciją.

Informacija yra nurodyta techninių duomenų plokštelėje. Modelis, PNC, serijos numeris.



Įspėjimas / atsargumo ir saugos informacija.



Bendroji informacija ir patarimai



Informacija dėl aplinkos apsaugos

Galimi pakeitimai.



SAUGOS INFORMACIJA

Prieš įrengdami ir naudodami šį prietaisą, atidžiai perskaitykite pateiktą instrukciją. Gamintojas neatsako už sužalojimus ir žalą, patirtą dėl netinkamo prietaiso įrengimo ir naudojimo. Visada laikykitės šią instrukciją šalia prietaiso, kad galėtumėte ją pasinaudoti vėliau.

VAIKŲ IR PAŽEIDŽIAMŲ ŽMONIŲ SAUGA



ISPĖJIMAS

Pavojus uždusti, susižeisti arba tapti neįgaliais.

- Neleiskite naudoti prietaiso asmenims, įskaitant vaikus, turintiems fizinę jutimo ir proto negalią arba stokojantiems patirties ir žinių. Juos turi prižiūrėti arba pamokyti naudotis prietaisu už jų saugą atsakingas asmuo.
- Neleiskite vaikams žaisti šiuo prietaisu.
- Visas pakuotės medžiagas laikykitės vaikams nepasiekiamoje vietoje.
- Neleiskite vaikams ir naminiams gyvūnams būti šalia prietaiso, kai jis veikia arba vėsta. Neuždengtos dalys būna įkaitę.
- Jeigu prietaise įrengtas apsaugos nuo vaikų užraktas, rekomenduojame jį įjungti.

ĮRENGIMAS



ISPĖJIMAS

Šį prietaisą turi prijungti tik kvalifikuotas asmuo.

- Nuimkite visas pakavimo medžiagas.
- Neįrenkite ir nenaudokite sugadinto prietaiso.
- Vadovaukitės su prietaisu pateikta naudojimo instrukcija.
- Būtina paaisyti minimalių atstumų iki kitų prietaisų ar įrenginių.
- Prietaisas yra sunkus: jį perkeldami, visada būkite atsargūs. Visuomet mėvėkite apsauginės pirštines.
- Apsaugokite nupjautus paviršius hermetiku, kad jie nuo drėgmės neišbrinktų.
- Apsaugokite prietaiso apačią nuo garų ir drėgmės.
- Jokiu būdu neįrenkite prietaiso greta durų ir po langų. Atidarant duris ar langus, jie gali nuverstį įkaitusius prikaistuvius nuo prietaiso.

- Jeigu prietaisas įrengiamas virš stalčių, įsitinkinkite, ar tarp prietaiso apačios ir apatinio stalčiaus yra pakankamai vietos orui cirkuliuoti.
- Prietaiso apačia gali įkaisti. Po prietaisu rekomenduojame įrengti nedegią pertvarą, kad nebūtų priegios prie apačios.

Elektros prijungimas



ISPĖJIMAS

Gaisro ir elektros smūgio pavojus.

- Visus elektros prijungimus privalo įrengti kvalifikuotas elektrikas.
- Prieš atlikdami kiekvieną elektros instaliaciją, įsitinkinkite, ar pagrindiniu prietaiso gnybtu neteka elektros srovė.
- Įsitinkinkite, ar prietaisas tinkamai įrengtas. Dėl laisvos arba netinkamai įrengtos kištukinės jungties gali perkaisti gnybtai.
- Įsitinkinkite, ar įrengta apsauga nuo elektros smūgių.
- Saugokite, kad elektros laidai nelieštų prietaiso arba karštų prikaistuvių, kai jungsite prietaisą į šalia esančius lizdus.
- Pasirūpinkite, kad elektros laidai nesusipainiotų.
- Kabelį tvirtinkite jo įtempimą mažinančiu spaustuku.
- Naudokite tinkamą maitinimo laidą.
- Būkite atsargūs, kad nesugadintumėte elektros kištuko ir maitinimo laido. Kreipkitės į techninio aptarnavimo centrą arba elektriką, jeigu reikia pakeisti pažeistą maitinimo laidą.
- Elektros instaliacija privalo turėti izoliavimo įtaisą, kuris leidžia atjungti prietaisą nuo maitinimo tinklo ties visais poliais. Tarp izoliavimo įtaiso kontaktų turi būti mažiausiai 3 mm pločio tarpelis.
- Naudokite tik tinkamus izoliavimo įtaisus: liniją apsaugančius automatinis jungiklius, saugiklius (įsukami saugikliai turi būti išimami iš jų laikiklio), žeminimo nuotėkio atjungiamuosius įtaisus ir kontaktorius.

NAUDOJIMO PASKIRTIS



ISPĖJIMAS

Pavojus susižaloti, nudegti arba gauti elektros smūgį.

- Naudokite šį prietaisą namų ūkio aplinkoje.
- Nekeiskite šio prietaiso techninių savybių.
- Nenaudokite išorinio laikmačio arba atskiros nuotolinio valdymo sistemos prietaisui valdyti.
- Nepalikite veikiančio prietaiso be priežiūros.
- Nenaudokite šio prietaiso, jeigu jūsų rankos šlapios arba jeigu jis liečiasi prie vandens.
- Nedėkite stalo įrankių arba prikaistuvių dangčių ant kaitviečių. Jie įkaista.
- Panaudoję prietaisą, kaitvietes išjunkite.
- Nenaudokite prietaiso kaip darbastalio arba vietos daiktams laikyti.
- Jeigu prietaiso paviršius įtrūktų, nedelsdami išjunkite prietaisą nuo elektros tinklo. Taip išvengsite elektros smūgio.

**ĮSPĖJIMAS**

Gaisro arba sprogoimo pavojus.

- Kaitinant riebalus arba aliejų, gali kilti lengvai užsiliepsnojančių garų. Kaitindami riebalus ir aliejų, būkite atsargūs, kad liepsna arba įkaitę daiktai jų neuždegtų.
- Įkaitusio aliejaus garai gali savaime užsiliepsnoti.
- Naudotas aliejus, kuriame yra maisto likučių, gali užsiliepsnoti esant žemesnei temperatūrai nei aliejus, kuris yra naudojamas pirmą kartą.
- Šalia prietaiso arba ant jo nedėkite degių produktų arba degiais produktais sudrėkintų daiktų.
- Nemėginkite gesinti gaisro vandeniu. Išjunkite prietaisą ir uždenkite liepsną dangčiu arba audiniu gaisrui gesinti.

**ĮSPĖJIMAS**

Pavojus sugadinti prietaisą.

- Nestatykite įkaitusių prikaistuvių ant valdymo skydelio.
- Nestatykite ant karštų kaitviečių tuščių prikaistuvių.
- Būkite atsargūs, kad ant prietaiso nenukristų daiktai arba prikaistuviai. Jie gali pažeisti paviršių.
- Nejunkite kaitviečių, nepastatę ant jų prikaistuvių arba ant jų pastatę tuščius prikaistuvius.
- Nedėkite ant prietaiso aliuminio folijos.
- Indai iš ketaus, aliuminio arba su sugadintais dugnais gali subraižyti stiklo keramiką. Jeigu tokius indus nuo maisto gaminimo paviršiaus reikia patraukti, juos visada kelkite, o ne traukite.

VALYMAS IR PRIEŽIŪRA**ĮSPĖJIMAS**

Pavojus sugadinti prietaisą.

- Reguliariai valykite prietaisą, kad apsaugotumėte paviršiaus medžiagą nuo nusidėvėjimo.
- Prietaisui valyti nenaudokite garų ir nepurkškite vandeniu.
- Nuvalykite prietaisą drėgna, minkšta šluoste. Naudokite tik neutralius ploviklius. Nenaudokite šveičiamųjų produktų, šveitimo kempinių, tirpiklių arba metalinių grandyklų.

SENO PRIETAISO IŠMETIMAS**ĮSPĖJIMAS**

Pavojus susižeisti arba uždusti.

- Ištraukite maitinimo laido kištuką iš maitinimo tinklo lizdo.
- Nupjaukite maitinimo laidą ir išmeskite jį.

GAMINIO APRAŠYMAS

BENDROJI APŽVALGA

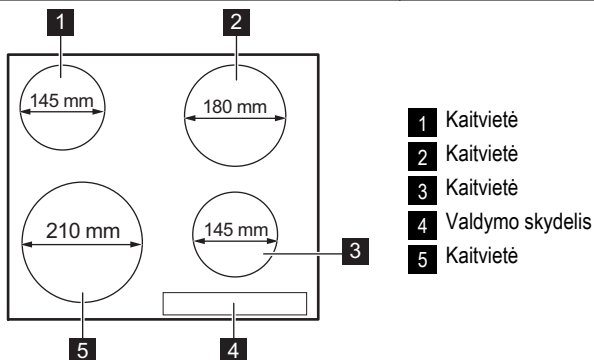

VALDYMO SKYDELIO IŠDĖSTYMAS

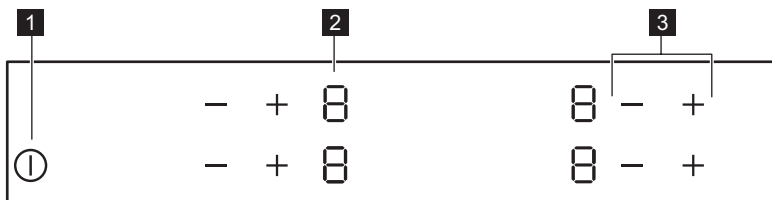

Prietaisą valdykite naudodami jautiklių laukus. Ekranai ir indikatoriai parodo, kurios funkcijos veikia.

Jutiklio laukas	Funkcija
1 (ⓘ)	Ijungia ir išjungia prietaisą.
2 Kaitinimo nustatymo indikatorius	Rodo kaitinimo lygį.
3 + / -	Didina arba mažina kaitinimo lygius.

KAITINIMO LYGIŲ RODMENYS

Ekranu rodmuo	Aprašas
0	Kaitvietė išjungta.
1 - 9	Kaitvietė veikia.
E	Įvyko veikimo triktis.
H	Kaitvietė karšta (likęs karštis).
L	Veikia užrakinimo / apsaugos nuo vaikų įtaisas.
-	Veikia automatinio išjungimo funkcija.

LIKUTINĖS ŠILUMOS INDIKATORIUS



ĮSPĖJIMAS

 Pavojus nusideginti dėl likusio karščio!









KASDIENIS NAUDOJIMAS

IJUNGIMAS IR IŠJUNGIMAS





Lieskite  1 sekundę, kad įjungtumėte arba išjungtumėte prietaisą.

AUTOMATINIS IŠJUNGIMAS

Funkcija automatiškai išjungia prietaisą, jeigu:

- visos kaitvietės yra išjungtos ();
- įjungę prietaisą, nenustatėte kaitinimo lygio;
- kažką išliejote arba padėjote ką nors (puodą, šluostę ir pan.) ant valdymo skydelio ilgesniam laikui nei 10 sekundžių. Nuimkite daiktą arba nuvalykite valdymo skydelį;
- neišjungėte kaitvietės arba nepakeitėte kaitinimo lygio. Po tam tikro laiko užsidega  ir prietaisas išsijungia. Žr. toliau.
- Santykis tarp kaitinimo lygio ir automatinio išjungimo funkcijos laiko:
 -  -  — 6 val.
 -  -  — 5 val.
 -  — 4 val.
 -  -  — 1,5 val.





KAITINIMO LYGIS

Palieskite , norėdami padidinti kaitinimo lygį.
Palieskite , norėdami sumažinti kaitinimo lygį.
Ekrane rodoma kaitinimo lygis. Norėdami išjungti kaitvietę, tuo pat metu palieskite  ir .



APSAUGOS NUO VAIKŲ UŽRAKTAS

Ši funkcija apsaugo, kad prietaisas nepradėtų veikti atsitiktinai.

Vaikų saugos įtaiso įjungimas





- Įjunkite prietaisą, naudodami . **Kaitinimo lygio nenustatykite.**
- Palieskite ir 4 sekundes palaikykite dviejų priekinių kaitviečių . Pasirodo simbolis .
- Išjunkite prietaisą, naudodami .

Vaikų saugos įtaiso išjungimas

- Įjunkite prietaisą, naudodami . **Kaitinimo lygio nenustatykite.** Palieskite ir 4 sekundes palaikykite dviejų priekinių kaitviečių . Pasirodo simbolis .

- Išjunkite prietaisą, naudodami .

Vaikų saugos užrakto išjungimas tik vienai gaminimo sesijai

- Įjunkite prietaisą, naudodami . Pasirodo simbolis .
- Palieskite ir 4 sekundes palaikykite dviejų priekinių kaitviečių . **Per 10 sekundžių nustatykite kaitinimo lygį.** Galite naudoti prietaisą.
- Kai kaitlentę išjungiate naudodami , vaikų saugos įtaisas vėl įsijungia.

NAUDINGA INFORMACIJA IR PATARIMAI.

PRIKAISTUVIAI



Informacija apie prikaistuvius

- Prikaistuvio dugnas turi būti kuo storesnis ir lygesnis.
- Naudojant prikaistuvius, pagamintus iš emale padengto plieno arba su aliuminio ar vario dugnu, ant stiklo keraminio paviršiaus gali likti dėmių.

- Jeigu įmanoma, prikaistuvius uždenkite dangčiais.
- Prikaistuvius pastatykite prieš įjungdami kaitvietę.
- Kaitvietę išjunkite prieš baigiantis gaminimo laikui, kad panaudotumėte likusį karštį.
- Prikaistuvio dugnas ir kaitvietė turi būti vieno dydžio.

ENERGIJOS TAUPYMAS



Energijos taupymas

MAISTO GAMINIMO PAVYZDŽIAI

Duomenys lentelėje yra tik rekomendacinio pobūdžio.

Kaitinimo lygis	Naudojimas:	Laikas	Patarimai
1	Norint išlaikyti pagamintą maistą šiltą	pagal poreikį	Uždenkite prikaistuvį
1-2	„Hollandaise“ padažas, lydimas: sviestas, šokoladas, želatina	5–25 min.	Retkarčiais pamaišykite
1-2	Tiršinimas: purūs omletai, kepti kiaušiniai	10–40 min.	Gaminti uždengus dangčiu
2-3	Tinka virti ryžius ir gaminti pieniškus patiekalus, taip pat šildyti pagamintus patiekalus	25–50 min.	Verdant ryžius vandens turi būti dvigubai daugiau negu ryžių; pieno patiekalus kartkartėmis gaminimo metu pamaišykite
3-4	Daržovių gaminimas garuose, žuvis, mėsa	20–45 min.	Įpilkite kelis valgomojus šaukštus skysčio
4-5	Bulvių virimas garuose	20–60 min.	Daugiausiai ¼ l vandens 750 g bulvių
4-5	Tinka gaminti didesnius maisto kiekius, troškinius ir sriubas	60–150 min.	Iki 3 l skysčio ir ingredientų
6-7	Neintensyvus kepimas: tinka kepti eskalopus, veršienos muštinius, kotletus, pyragėlius su įdaru, dešreles, kepenėles, miltų, sviesto ir pieno mišinius, kiaušinius, blynus, spurgas	jeigu reikia	Laikui įpusėjus, apverskite
7-8	Intensyvus kepimas, smulkiai supjaustytos paskrudintos bulvės, nugarinės žiegtainis, bifšteksas	5–15 min.	Laikui įpusėjus, apverskite
9	Tinka virti dideliame kiekyje vandens, virti makaronus, skrudinti mėsą (guliašą, troškintą mėsą), kepti bulvių traškučius apsemtus aliejuje		

Informacija apie akrilamidus

Svarbu Remiantis naujausiomis mokslo žiniomis, intensyvus maisto skrudinimas (ypač tų produktų, kurių sudėtyje yra krakmolo) dėl sudėtyje esančių akrilamidų gali kelti grėsmę sveikatai. Dėl šios priežasties rekomenduojame gaminti kuo žemesnėje temperatūroje ir stipriai neskrudinti maisto.

VALYMAS IR PRIEŽIŪRA

Prietaisą valykite po kiekvieno naudojimo.
Visada naudokite prikaistuvius, kurių dugnas švarus.



Įbrėžimai ar tamsios dėmės stiklo keramikos paviršiuje neturi įtakos prietaiso veikimui.

Norėdami pašalinti purvą:

- **Nedelsdami pašalinkite:** ištirpusį plastiką, plastikinę foliją ir maistą, kurio sudėtyje yra cukraus. Kitaip šie nešvarumai gali sugadinti prietaisą. Naudokite specialią, stiklui skirtą grandyklę. Grandyklę prie stiklo keraminio paviršiaus pridėkite smailiu kampu ir stumkite ašmenis paviršiumi.
 - **Kai prietaisas pakankamai atvės, pašalinkite šiuos nešvarumus:** kalkių nuosėdas, vandens, riebalų dėmes, blizgias metalo dėmes. Naudokite specialų valiklį, skirtą stiklo keramikos arba nerūdijančiojo plieno paviršiams valyti.
2. Prietaisą valykite drėgnu skudurėliu ir nedeliu valymo priemonės kiekiu.
3. Baigę **nušluostykite prietaisą švaria šluoste.**

TRIKČIŲ ŠALINIMAS

Problema	Galimas	Atitaisymas
Prietaiso negalima įjungti arba valdyti.		Dar kartą įjunkite prietaisą ir nustatykite kaitinimo lygį per mažiau nei 10 sekundžių.
	Vienu metu palietėte 2 arba daugiau jutiklių laukų.	Lieskite tik vieną jutiklio lauką.
	Ant valdymo skydelio yra vandens arba riebalų dėmių.	Nuvalykite valdymo skydelį.
Prietaisas išsijungia.	Kažką uždėjote ant jutiklio lauko  .	Nuimkite daiktą nuo jutiklio lauko.
Neįsisižiebia likusio karščio indikatorius.	Kaitvietė neįkaitusi, nes veikė pernelyg trumpai.	Jeigu kaitvietė veikė pakankamai ilgai ir jau turėtų būti įkaitusi, kreipkitės į techninio aptarnavimo centrą.
Jutiklių laukai įkaista.	Per didelis prikaistuvius arba jis yra per arti valdiklių.	Jei reikia, didelius prikaistuvius dėkite ant antroje eilėje esančių kaitviečių.
Įsijungia  .	Veikia automatinio išjungimo funkcija.	Išjunkite ir vėl įjunkite prietaisą.
Įsijungia  .	Įjungta vaikų saugos užrakto funkcija.	Žr. skyrių „Naudojimo instrukcija“.
Įsijungia  ir skaičius.	Prietaise aptikta klaida.	Kuriam laikui atjunkite prietaisą nuo maitinimo tinklo. Atjunkite namo elektros skydinėje esantį saugiklį. Vėl įjunkite. Jeigu vėl rodoma  , kreipkitės į techninio aptarnavimo centrą.

Jei išbandžius aukščiau išvardytus sprendimo būdus trikties pašalinti nepavyksta, kreipkitės į prekybos atstovą arba klientų aptarnavimo centrą. Nurodykite duomenis iš duomenų lentelės, stiklo keramikos kaitlentės triženklį raidžių ir skaičių kodą (jis yra stiklo paviršiaus kampe) ir užsidedusį klaidos pranešimą.

Įsitikinkite, ar tinkamai naudojate prietaisą. Jeigu ne, techninio aptarnavimo centro ar atstovo apsilankymas bus apmokestintas, nepaisant garantinio laikotarpio. Nurodymai apie klientų aptarnavimą ir garantijos sąlygos pateiktos garantijos brošiūroje.

ĮRENGIMAS



ĮSPĖJIMAS

Žr. skyrių „Saugos informacija“.



Prieš įrengiant

Prieš įrengiant prietaisą užrašykite informaciją iš techninių duomenų lentelės. Duomenų lentelę rasite prietaiso korpuso apačioje.

- Modelis
- PNC
- Serijos numeris.....

ĮMONTUOJAMI PRIETAISAI

- Į baldus įmontuojami prietaisai gali būti naudojami tik po to, kai jie bus įrengti tinkamame standartus atitinkančiame paviršiuje.

ĮRENGIMAS

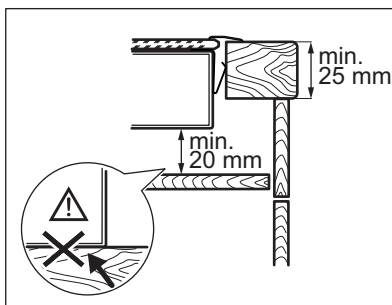
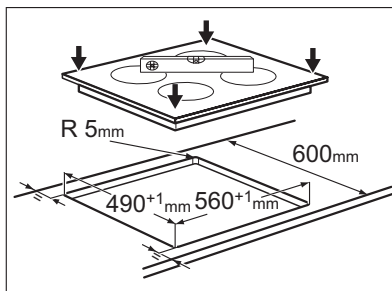
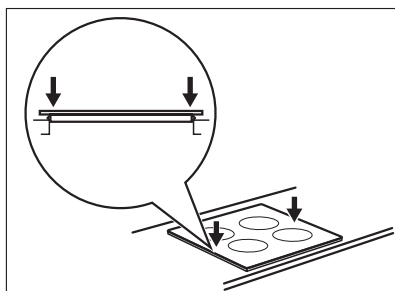
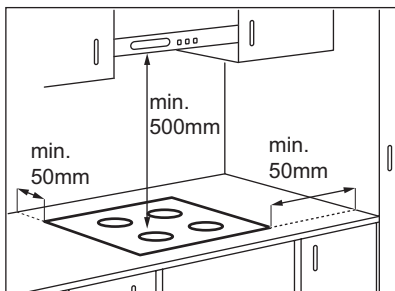

ELEKTROS LAIDAS

- Prietaisas pateikiamas su elektros laidu.
- Pažeistą maitinimo kabelį pakeiskite specialiu laidu (H05BB-F Tmax 90 °C arba aukštesnės temperatūros). Kreipkitės į vietos techninio aptarnavimo centrą.

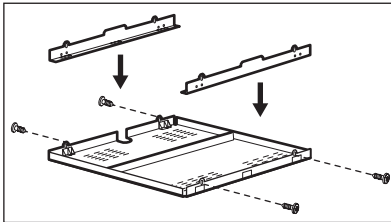
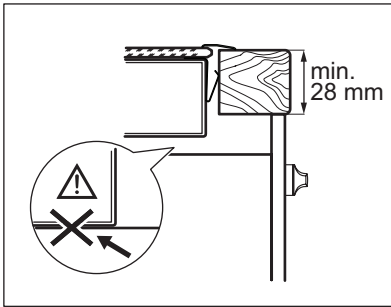

Jeigu naudojate apsauginę pertvarą (papildomas priedas¹⁾), apsauginės dangos tiesiai po prietaisu naudoti nebūtina.

Jeigu prietaisas įrengiamas virš orkaitės, apsauginės pertvaros naudoti negalima.

¹⁾ Kai kuriose šalyse apsauginės pertvaros priedo gali būti neįmanoma įsigyti. Kreipkitės į savo vietinį tiekėją.

TECHNINĖ INFORMACIJA

Modell EHF6240XOK

Typ 58 HAD 54 AO

Ser.Nr.

ELECTROLUX

Prod.Nr. 949 596 032 00

220-240 V 50-60 Hz

Made in Germany

6.5 kW



Kaitviečių galia

Kaitvietė	Vardinė galia (didžiausias kaitinimo lygis) [W]
Dešinysis galinis — 180 mm	1800 W
Dešinysis priekinis — 145 mm	1200 W
Kairysis galinis — 145 mm	1200 W
Kairysis priekinis — 210 mm	2300 W

APLINKOSAUGA

Atiduokite perdirbti medžiagas, pažymėtas šiuo ženklu . Išmeskite pakuotę į atitinkamą atliekų surinkimo konteinerį, kad ji būtų perdirbta. Padėkite saugoti aplinką bei žmonių sveikatą ir surinkti perdirbti elektros ir elektronikos

prietaisų atliekas. Neišmeskite šiuo ženklu pažymėtų prietaisų kartu su kitomis buitinėmis atliekomis. Atiduokite šį gaminį į vietos atliekų surinkimo punktą arba susisiekite su vietos savivaldybe dėl papildomos informacijos.

