



Thinking of you
Electrolux



EHH6340FXK

.....
HU FŐZŐLAP

.....
HASZNÁLATI ÚTMUTATÓ



TARTALOMJEGYZÉK

1. BIZTONSÁGI INFORMÁCIÓK	3
2. BIZTONSÁGI ELŐÍRÁSOK	4
3. TERMÉKLEÍRÁS	6
4. NAPI HASZNÁLAT	7
5. HASZNOS JAVASLATOK ÉS TANÁCSOK	9
6. ÁPOLÁS ÉS TISZTÍTÁS	11
7. HIBAEHÁRÍTÁS	11
8. SZERELÉSI ÚTMUTATÓ	13
9. MŰSZAKI INFORMÁCIÓK	15

GONDOLUNK ÖNRE

Köszönjük, hogy Electrolux terméket vásárolt. Ön olyan készülék tulajdonosa lett, mely mögött több évtizedes szakmai tapasztalat és innováció áll. Rendkívüli tudását és stílusos megjelenését az Ön igényei ihlették. Valahányszor csak használja, biztos lehet abban, hogy a benne foglalt tudás a siker garanciája.

Köszöntjük az Electrolux világában.

Látogassa meg a weboldalunkat:



Kezelési tanácsok, kiadványok, hibaelhárító, szerviz információk:
www.electrolux.com



További előnyökért regisztrálja készülékét:
www.RegisterElectrolux.com



Kiegészítők, segédanyagok és eredeti alkatrészek vásárlása a készülékhez:
www.electrolux.com/shop

VÁSÁRLÓI TÁMOGATÁS ÉS SZERVIZ

Kizárólag eredeti alkatrészek használatát javasoljuk.

Ha készülékével a szervizhez fordul, legyenek kéznél az alábbi adatok.

Ezek az információk az adattáblán olvashatók. Típus, Termékszám, Sorozatszám.



Figyelmeztetés - Biztonsági információk



Általános információk és tanácsok



Környezetvédelmi információk

A változtatások jogát fenntartjuk.

1. BIZTONSÁGI INFORMÁCIÓK

Az üzembe helyezés és használat előtt gondosan olvassa el a mellékelt útmutatót. A nem megfelelő üzembe helyezés vagy használat által okozott károkért nem vállal felelősséget a gyártó. További tájékozódás érdekében tartsa elérhető helyen az útmutatót.

1.1 Gyermek és fogyatékkal élő személyek biztonsága



VIGYÁZAT

Fulladás, sérülés vagy tartós rokkantság kockázata.

- A készüléket 8 év feletti gyermekek és csökkent fizikai, értelmi vagy mentális képességű, illetve megfelelő tapasztalatok és ismeretek híján lévő személyek a biztonságukért felelős személy felügyelete mellett használhatják.
- Ne hagyja, hogy gyerekek játsszanak a készülékkel. 3 évnél fiatalabb gyermekeket tilos felügyelet nélkül hagyni a készülék közelében.
- Minden csomagolóanyagot tartson távol a gyermekektől.
- A gyermekeket és kedvenc háziállatokat tartsa távol a készüléktől működés közben, és működés után, lehűléskor. A készülék elérhető részei forróak.
- Ha rendelkezik gyermekbiztonsági zárral a készülék, akkor célszerű azt bekapcsolni.
- Gyermekek felügyelet nélkül nem végezhetnek tisztítási vagy karbantartási tevékenységet.

1.2 Általános biztonság

- Használat közben a készülék és az elérhető részek nagyon felmelegedhetnek. Ne érintse meg a fűtőelemeket.
- Ne működtesse a készüléket külső időzítővel vagy külön távirányító rendszerrel.
- Főzőlapon történő főzéskor az olaj vagy zsír felügyelet nélkül hagyása veszélyes lehet, és tűz keletkezhet.

- A tüzet ne próbálja meg eloltani vízzel, hanem kapcsolja ki a készüléket, és takarja le a lángokat például egy fedővel vagy tűzálló takaróval.
- Ne tároljon semmit sem a főzőfelületeken.
- A készülék tisztításához ne használjon gőzölős takarítógépet.
- Soha ne tegyen a főzőfelületre fémtárgyakat (fedők, kések, kanalak), mert azok felforrósodhatnak.
- Ha repedést lát az üvegkerámia felületen, kapcsolja ki a készüléket, nehogy áramütés érjen valakit.
- Használat után saját gombjával kapcsolja ki a főzőlap adott elemét, és ne hagyatkozzon az edényérzékelésre.

2. BIZTONSÁGI ELŐÍRÁSOK

2.1 Üzembe helyezés



VIGYÁZAT

A készüléket csak képezített személy helyezheti üzembe.

- Távolítsa el az összes csomagolóanyagot.
- Ne helyezzen üzembe, és ne is használjon sérült készüléket.
- Tartsa be a készülékhez mellékelt üzembe helyezési útmutatóban foglaltakat.
- Tartsa meg a minimális távolságot a többi készüléktől és egységtől.
- Súlyos a készülék, ezért legyen körültekintő a mozgításakor. Mindig viseljen munkavédelmi kesztyűt.
- Megfelelő tömítőanyaggal védje a munkalap vágott felületeit a nedvesség ellen.
- Védje a készülék alját a gőztől és nedvességtől.
- Ne telepítse a készüléket ajtó mellé vagy ablak alá. Ezzel elkerülhető, hogy az ajtó vagy ablak kinyitásával leverje a forró főzőedényt a készülékről.
- Amikor fiókok felett helyezi üzembe a készüléket, akkor ellenőrizze, hogy van-e megfelelő levegőkeringés a készülék alja és a felső fiók között.
- A szabad levegőáramlás érdekében hagyjon legalább 2 mm szabad helyet a munkafelület és az alatta levő készülék előlapja között. A garancia nem terjed ki az olyan károkra, me-

lyek a szellőzést biztosító rés hiánya miatt következtek be.

- A készülék alja forróvá válhat. Javasoljuk, hogy építsen be egy nem éghető elválasztó lapot a készülék alá, hogy az aljához való hozzáférést megakadályozza.

Elektromos csatlakoztatás



VIGYÁZAT

Tűz- és áramütésveszély.

- Minden elektromos csatlakoztatást szakképzett villanyszerelőnek kell elvégeznie.
- A készüléket kötelező földelni.
- Bármilyen beavatkozás előtt ellenőrizni kell, hogy a berendezés le lett-e választva az elektromos hálózatról.
- Használjon megfelelő típusú hálózati kábelt.
- Ne hagyja, hogy az elektromos vezetékek összegabalyodjanak.
- Ügyeljen arra, hogy a hálózati kábel vagy dugója (ha van) ne érjen a készülékhez vagy a forró főzőedényekhez, amikor a készüléket a közeli csatlakozóaljzathoz csatlakoztatja.
- Ellenőrizze, hogy megfelelően van-e üzembe helyezve a készülék. A hálózati vezeték dugója és a konnektor közötti gyenge vagy rossz érintkezés miatt a csatlakozás túlságosan felforrósodhat.
- Ügyeljen arra, hogy az érintésvédelem ki legyen építve.

- Használjon feszültségmentesítő bilincset a vezetékhez.
- Ügyeljen a hálózati csatlakozódugó (ha van) és a hálózati kábel épségére. Ha a hálózati kábel cserére szorul, forduljon a márkaszer-vizhez vagy villanyszerelőhöz.
- Az elektromos készüléket egy szigetelőberendezéssel kell ellátni, amely lehetővé teszi, hogy minden ponton leválassza a készüléket az elektromos hálózatról. A szigetelőberendezésnek legalább 3 mm-es érintkezőtávolsággal kell rendelkeznie.
- Kizárólag megfelelő szigetelőberendezést alkalmazzon: hálózati túlfelhevélvédő megszakítót, biztosítékot (a tokból eltávolított csavaros típusú biztosítékot), földzárlatkioldót és védőrelét.

2.2 Használat



VIGYÁZAT

Sérülés-, égés- és áramütésveszély.

- Az első használat előtt távolítsa el a csomagolóanyagot, a tájékoztató címkéket és a védőfóliát (ha van).
- A készüléket háztartási környezetben használja.
- Ne változtassa meg a készülék műszaki jellemzőit.
- Működés közben tilos a készüléket felügyelet nélkül hagyni.
- Ne működtesse a készüléket nedves kézzel, vagy amikor az vízzel érintkezik.
- Soha ne tegyen a főzőzónákra evőeszközöket vagy fedőket. Ezek felforrósodhatnak.
- Minden használat után kapcsolja ki a főzőzónákat. Ne hagyatkozzon az edényérzékelésre.
- Ne használja a készüléket munka- vagy tárolófelületként.
- Amennyiben a készülék felülete megrepedt, azonnal válassza le a készüléket az elektromos hálózatról. Ez a lépés az áramütés elkerüléséhez szükséges.
- A szívritmus-szabályozóval rendelkező személyek tartsanak legalább 30 cm távolságot a bekapcsolt indukciós főzőzónáktól.
- Amikor az élelmiszert forró olajba helyezi, az olaj kifröccsenhet.



VIGYÁZAT

Tűz- és robbanásveszély.

- A felforrósított zsírok és olajok gyúlékony gőzöket bocsáthatnak ki. Zsírral vagy olajjal való

főzéskor tartsa azoktól távol a nyílt lángot és a forró tárgyakat.

- A nagyon forró olaj által kibocsátott gőzök öngyulladását okozhatnak.
- Az ételmaradékot tartalmazó használt olaj az első használatkor alkalmazott hőfoknál alacsonyabb értéken is tüzet okozhat.
- Ne tegyen gyúlékony anyagot vagy gyúlékony anyaggal szennyezett tárgyat a készülékbe, annak közelébe, illetve annak tetejére.



VIGYÁZAT

A készülék károsodásának veszélye áll fenn.

- Ne helyezzen forró főzőedényt a kezelőpanelre.
- Ne hagyja, hogy a főzőedényből elforrjon a folyadék.
- Ügyeljen arra, hogy ne ejtse tárgyát vagy főzőedényét a készülékre. A készülék felülete megsérülhet.
- Üres főzőedénnyel vagy főzőedény nélkül ne kapcsolja be a főzőzónákat.
- Ne tegyen alufóliát a készülékre.
- Az öntöttvasból vagy alumínium öntvényből készült, illetve sérült aljú edények megkarcolhatják az üveg- vagy üveggerámia felületet. Az ilyen tárgyakat mindig emelje fel, ha a főzőfelületen odébb szeretné helyezni ezeket.

2.3 Ápolás és tisztítás



VIGYÁZAT

A készülék károsodásának veszélye áll fenn.

- Rendszeresen tisztítsa meg a készüléket, hogy elkerülje a felületének rongálódását.
- A készülék tisztításához ne használjon vízsgárat vagy gőzt.
- A készüléket puha, nedves ruhával tisztítsa. Csak semleges tisztítószerrel használjon. Ne használjon súrolószert, súrolószivacsot, oldószerrel vagy fém tárgyat.

2.4 Ártalmatlanítás



VIGYÁZAT

Sérülés- vagy fulladásveszély.

- A készülék megfelelő ártalmatlanítására vonatkozó tájékoztatásért lépjen kapcsolatba a helyi hatóságokkal.
- Bontsa a készülék hálózati csatlakozását.

- Vágja le a hálózati tápkábelt, és helyezze a hulladékba.

3. TERMÉKLEÍRÁS

3.1 Általános áttekintés

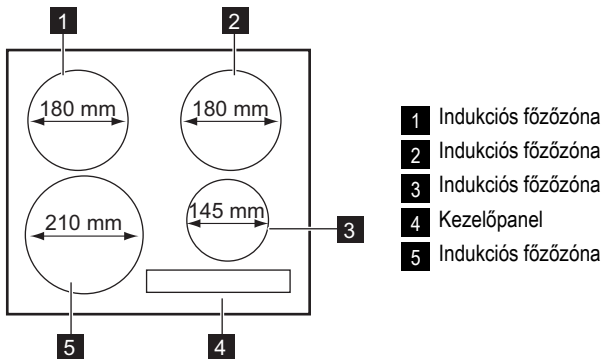

3.2 Kezelőpanel elrendezés

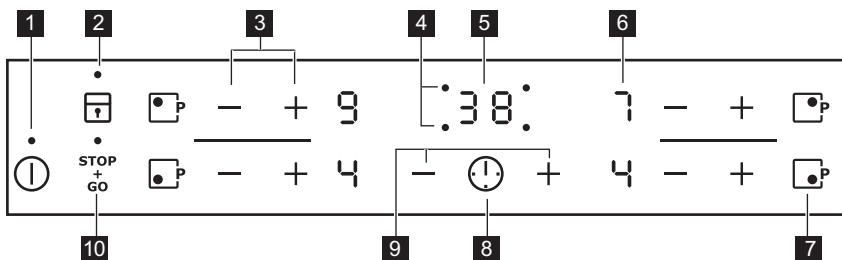

A készülék működtetéséhez használja az érzékelőmezőket. Kijelzések, visszajelzők és hangok jelzik, hogy mely funkciók működnek.

Érzékelőmező	Funkció
1	A készülék be- és kikapcsolása.
2	A kezelőpanel lezárása/a lezárás feloldása.
3	A hőbeállítások növelése, illetve csökkentése.
4	Időzítés jelzők a főzőzónákhoz. Jelzi, hogy melyik zónára állítja be az időt.
5	Az időzítés kijelzés. Percben mutatja az időt.
6	Hőbeállítás kijelzése. Jelzi a hőfokbeállítást.
7	A Rásegítés funkció bekapcsolása.
8	A főzőzóna kiválasztása.

Érzékelőmező	Funkció
9 + / -	Növeli vagy csökkenti az időt.
10 STOP + GO	A STOP+GO funkció be- és kikapcsolása.

3.3 Hőbeállítás kijelzések

Kijelző	leírása
	A főzőzóna ki van kapcsolva.
	A Melegen tartás/ STOP+GO funkció működik.
	A főzőzóna működik.
	Az Automatikus felmelegítés funkció működik.
	Nem megfelelő vagy túl kicsi a főzőedény, vagy nincs főzőedény a főzőzónán.
	Üzemzavar lépett fel.
	Egy főzőzóna még mindig forró (maradék hő).
	Aktív a Zár/Gyerekszár funkció.
	A Rásegítés funkció működik.
	Működik az Automatikus kikapcsolás.

3.4 Maradék hő visszajelző



VIGYÁZAT

Maradék hő miatti égési sérülések veszélye!

Az indukciós főzőzónák közvetlenül az edény alján biztosítják az ételkészítéshez szükséges hőt. Az üvegkerámiát az edények maradék hője melegíti.

4. NAPI HASZNÁLAT

4.1 Bekapcsolás és kikapcsolás

Érintse meg a gombot 1 másodpercig a készülék indításához vagy leállításához.

4.2 Automatikus kikapcsolás

A funkció automatikusan leállítja a készüléket, ha:

- valamennyi főzőzóna ki van kapcsolva ().
- Nem állította be a hőfokot, miután bekapcsolta a készüléket.
- Több mint 10 másodpercig valamivel (pl. edény, konyharuha stb.) letakarta a kezelőpanelt, vagy ráöntött valamit. Hangjelzés hallható egy ideig, és a készülék kikapcsol. Távolítsa el a tárgyat, vagy tisztítsa meg a kezelőpanelt.

- A készülék túlságosan felmelegedett (pl. ha egy lábasból elforrta a folyadék). Mielőtt ismét használni tudná a főzőlapot, a főzőzónának le kell hűlnie.
- Nem megfelelő főzőedényt használ. A(z) szimbólum világitani kezd, és 2 perc múlva a főzőzóna automatikusan leáll.
- Nem állított le egy főzőzónát, illetve nem módosította a hőfokbeállítást. Bizonyos idő után a szimbólum világitani kezd, és a készülék kikapcsol. Lásd alább.
- A hőbeállítás és az Automatikus kikapcsolás időtartamai közötti kapcsolat:
 - , — 6 óra
 - — 5 óra
 - — 4 óra
 - — 1,5 óra

4.3 A hőfokbeállítás

Érintse meg a **+** gombot a hőfok növeléséhez. Érintse meg a **—** gombot a hőfok csökkentéséhez. A kijelzőn a hőfokbeállítás látható. A főzőzőna kikapcsolásához érintse meg egyszerre a **+** és **—** gombot.

4.4 Automatikus felmelegítés

A szükséges hőfokot hamarabb éri el, ha aktiválja az Automatikus felmelegítés funkciót. A funkció egy időre maximális hőfokra kapcsol (lásd az ábrát), majd a szükséges értékre csökkenti a hőmérsékletet.

Az Automatikus felmelegítési funkció indítása egy főzőzőnán:

1. Érintse meg a **⏻** mezőt. A **P** szimbólum megjelenik a kijelzőn.
2. Azonnal érintse meg a **+** szimbólumot. A **R** szimbólum megjelenik a kijelzőn.
3. Azonnal érintse meg a **—** gombot ismételten mindaddig, míg a kívánt hőfok nem világít. 3 másodperc múlva a(z) **R** szimbólum megjelenik a kijelzőn.

A funkció leállításához érintse meg a **+** gombot.

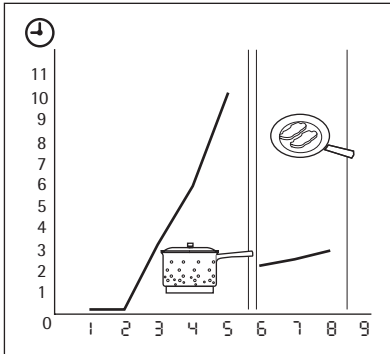

4.5 Rásegítés funkció

A Rásegítés funkció nagyobb teljesítményt tesz elérhetővé az indukciós főzőzőnák számára. A Rásegítés funkció csak bizonyos ideig működtethető (lásd a Műszaki információk című fejezetet). Ezt követően az indukciós főzőzőna automatikusan visszakapcsol a legmagasabb hőfokbeállításra. A bekapcsoláshoz érintse meg a **⏻** kezelőgombot, ekkor a **P** visszajelző világít. A kikapcsoláshoz módosítsa a hőfokbeállítást.

4.6 Teljesítménykezelés

A Teljesítménykezelés elosztja a teljesítményt a párt alkotó két főzőzőna között (lásd az ábrát). A Teljesítménykezelés funkció a párt alkotó két főzőzőna egyikének teljesítményét a maximális szintre állítja. A másik főzőzőna teljesítményét a rendszer automatikusan csökkenti. A csökkentett teljesítményű zóna hőfokbeállításának kijelzőjén két szint váltakozik.

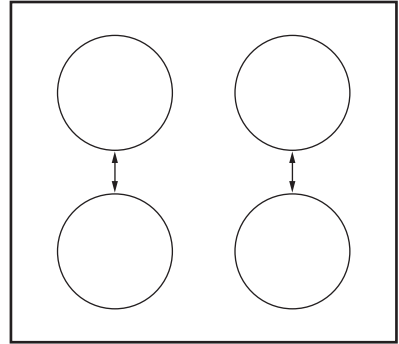

4.7 Időzítő

Visszaszámlálós időzítő

Használja a visszaszámlálós időzítőt, ha be kívánja állítani, hogy a főzőzőna milyen hosszú ideig üzemeljen az adott főzés alatt.

A főzőzőna kiválasztása után állítsa be az időzítőt.





A hőfokbeállítást egyaránt elvégezheti az időzítő beállítása előtt vagy után.

- **A főzőzőna kiválasztásához:** érintse meg a **⏻** kezelőgombot ismételten, amíg a szükséges főzőzőna jelzése világítani nem kezd.
- **Az időzítő bekapcsolása vagy módosítása:** érintse meg az időzítő **+** vagy **—** kezelőgombját az idő beállításához (**00 - 99** perc). Amikor a főzőzőna jelzése lassabban villog, az idő visszaszámlálása megkezdődött.
- **Az időzítő kikapcsolása:** állítsa be a főzőzőnát a **⏻** gombbal, és érintse meg **—** gombot az időzítő kikapcsolásához. A hátralévő idő visszaszámlálása **00** eléréséig folytatódik. A főzőzőna jelzése kialszik.
- **A hátralévő idő ellenőrzése:** válassza ki a főzőzőnát a **⏻** kezelőgombbal. A főzőzőna jelzése gyorsabban villog. A kijelzőn a hátralévő idő látható.

Amikor a visszaszámlálás véget ér, hangjelzés hallható, és a  szimbólum villog. A főzőzóna kikapcsol.



- **A hang kikapcsolása:** érintse meg ezt: 

Percszámlálóként

Amikor a főzőzónák nem üzemelnek, az időzítőt **percszámlálóként** használhatja. Érintse meg a  kezelógombot. Érintse meg a  vagy  gombot az idő beállításához. Amikor a visszaszámlálás véget ér, hangjelzés hallható, és a  szimbólum villog.



- **A hang kikapcsolása:** érintse meg ezt: 

4.8 STOP+GO

A  funkció az összes üzemelő főzőzónát a legalacsony hőfokú beállításra () állítja.

Amikor a  funkció aktív, nem módosíthatja a hőbeállítást.



A  funkcióval nem állítja le az időzítési funkciókat.

- **E funkció bekapcsolásához** érintse meg a  gombot. A kijelzőn megjelenik a  jel.
- Ennek a funkciónak a **kikapcsolásához** érintse meg a  gombot. Megjelenik a korábban beállított hőfokérték.

4.9 Zár

A  gomb kivételével zárolhatja a kezelőpanelt. Ezzel megelőzi a hőfokbeállítás véletlen módosítását.

Elsőként állítsa be a hőfokot.

Ennek a funkciónak az aktiválásához érintse meg a  gombot. A  jel 4 másodpercig világít.





Ezzel nem kapcsolja ki az időzítési funkciókat. Ennek a funkciónak a kikapcsolásához érintse meg a  gombot. Megjelenik a korábban beállított hőfokérték.

A készülék kikapcsolásakor ezt a funkciót is kikapcsolja.





4.10 A gyermekbiztonsági eszköz

Ez a funkció megakadályozza a készülék véletlen üzemeltetését.





A gyermekbiztonsági eszköz bekapcsolása

- Kapcsolja be a készüléket a  gombbal. **Ne módosítsa a hőfokbeállítást.**
- Érintse meg a  gombot 4 másodpercig. A kijelzőn megjelenik a  jel.
- Kapcsolja be a készüléket a  gombbal.

A gyermekbiztonsági eszköz kikapcsolása

- Kapcsolja be a készüléket a  gombbal. **Ne módosítsa a hőfokbeállítást.** Érintse meg a  gombot 4 másodpercig. A kijelzőn megjelenik a  jel.
- Kapcsolja be a készüléket a  gombbal.

A gyermekbiztonsági eszköz hatálytalanítása egyetlen főzési műveletre

- Kapcsolja be a készüléket a  gombbal. A kijelzőn megjelenik a  jel.
- Érintse meg a  gombot 4 másodpercig. **Végezze el a hőbeállítást 10 másodpercen belül.** Működtetheti a főzőlapot.
- Amikor a készüléket a  kapcsolóval állítja le, ismételen üzembe lép a gyermekbiztonsági eszköz.

5. HASZNOS JAVASLATOK ÉS TANÁCSOK



INDUKCIÓS FŐZŐZÓNÁK

Az indukciós főzőzónáknál az erős elektromágneses mező az edényben nagyon gyorsan termel hőt.



Az indukciós főzőzónákat megfelelő edényekkel használja.

A főzőedény anyaga

- **megfelelő:** öntöttvas, acél, zománczott acél, rozsdamentes acél, többrétegű edényfal (a gyártó által megfelelőnek jelölve).

- **nem megfelelő:** alumínium, réz, sárgaréz, üveg, kerámia, porcelán.

Az edény akkor megfelelő indukciós tűzhelylaphoz, ha...

- ... egy kevés víz nagyon gyorsan felforr a legmagasabb hőfokra beállított zónán.
- ... a mágnes hozzátapad a főzőedény aljához.



A főzőedény alja legyen minél vastagabb és laposabb.

Főzőedények méretei: Az indukciós főzőzónák bizonyos határok között automatikusan alkalmazkodnak a főzőedény aljának méretéhez.

5.2 Működés közben hallható hangok

Ha a következőt hallja

- recsegés: az edény különböző anyagokból készült (szendvicskonstrukció).
- füttyülés: egy vagy több főzőzónát használ magas teljesítményszinten, és az edény különböző anyagokból készült (szendvicskonstrukció).
- zümmögés: magas teljesítményszintet használ.
- kattogás: elektromos kapcsolat megy végbe.
- sziszegés, zümmögés: a ventilátor üzemel.

Ezek a zajok normális jelenségnek számítanak, és nem jelentik azt, hogy a készülék meghibásodott.

5.3 Energiatakarékosság



Hogyan lehet takarékoskodni az energiával

Hőfokbeállítás	Használat:	Idő	Tanácsok	Névleges energiafogyasztás
1	Tartsa melegen az elkészült ételt	szükség szerint	Tegyen fedőt a főzőedényre	3 %
1 - 2	Hollandi mártás, olvasztás: vaj, csokoládé, zselatin	5 - 25 perc	Időnként keverje meg	3 – 5 %
1 - 2	Keményítés: könnyű omlett, sült tojás	10 - 40 perc	Fedővel lefedve készítse	3 – 5 %
2 - 3	Rizs és tejalapú ételek párolása, készételek felmelegítése	25 - 50 perc	A folyadék mennyisége legalább kétszerese legyen a rizsének, a tejet kevergesse főzés közben	5 – 10 %
3 - 4	Zöldség, hal, hús párolása	20 - 45 perc	Adjon hozzá néhány evőkanál folyadékot	10 – 15 %

- Lehetőség szerint mindig tegyen fedőt a főzőedényre.
- A főzőedényt már elindítás előtt tegye rá a főzőzónára.
- A maradékhot használja az étel melegen tartásához vagy felolvasztásához.



A főzőzóna hatásfoka

A főzőzóna hatásfoka függ a főzőedény átmérőjétől. Az ajánlott minimumnál kisebb átmérőjű főzőedény csak egy részét veszi fel a főzőzóna által leadott energiának. Az ajánlott legkisebb átmérőket lásd a „Műszaki információk” c. fejezetben.

5.4 Példák különböző főzési alkalmazásokra

A hőfokbeállítás és a főzőzóna energiafogyasztása közötti kapcsolat nem lineáris. A hőfokbeállítás növelésekor a főzőzóna energiafogyasztása nem arányosan emelkedik. Azaz, a közepes hőfokbeállítású főzőzóna a névleges energiafogyasztásának felénél kevesebb energiát fogyaszt.



A táblázatban szereplő adatok csak útmutatásul szolgálnak.

Hő-fok-beállítás	Használat:	Idő	Tanácsok	Névleges energiafogyasztás
4 - 5	Burgonya párolása	20 - 60 perc	750 g burgonyához max. ¼ l vizet használjon	15 – 21 %
4 - 5	Nagyobb mennyiségű étel, raguk és levesek készítése	60 - 150 perc	Legfeljebb 3 l folyadék plusz a hozzávalók	15 – 21 %
6 - 7	Kímélő sütés: bécsi szelet, borjú cordon bleu, borda, húspogácsa, kolbász, máj, rántás, tojás, palacsinta, fánk	szükség szerint	Félidőben fordítsa meg	31 – 45 %
7 - 8	Erős sütés, fasírozott, bélszín, marhaszeletek	5 - 15 perc	Félidőben fordítsa meg	45 – 64 %
9	Víz forralása, tészta kifőzése, hús barnítása (gulyás, serpenyős sülték), burgonya bő olajban sütése			100 %
 Nagymennyiségű víz forralása. A Rásegítés funkció aktív.				

6. ÁPOLÁS ÉS TISZTÍTÁS

Minden használat után tisztítsa meg a készüléket.

Mindig olyan sütőlapot használjon melyeknek tiszta az alja.



Az üvegkerámián megjelenő karcolások vagy sötét foltok nem befolyásolják a készülék működését.

A szennyeződés eltávolítása:

- **Azonnal távolítsa el:** a megolvadt műanyagot vagy folpackot, illetve a cukros ételmaradványt. Ha ezt nem teszi meg, a szennyeződés károsíthatja a készüléket. Használjon üvegfelületekhez tervezett

speciális kaparóeszközt. Állítsa éles szögben az üvegkerámia felületre a kaparókést, majd csúsztassa végig a pengét a felületen.







– **Akkor távolítsa el, ha a készülék már megfelelően lehűlt:** vízkő foltokat, vízmáradványokat, zsírfoltokat, fémess elszíneződéseket. Használjon üvegkerámia vagy rozsdamentes acél felületre való tisztítószert.

2. Tisztítsa meg a készüléket enyhén mosószeres nedves ruhával.

3. Végül **törölje szárazra a készüléket tiszta ruhával.**

7. HIBAELHÁRÍTÁS

Jelenség	Lehetséges ok	Javítási mód
Nem lehet elindítani vagy üzemeltetni a készüléket.		Indítsa el újra a készüléket, és 10 másodpercen belül állítsa be a hőfokot.
	Kettő vagy több érzékelőmezt érintett meg egyszerre.	Egyszerre csak egy érzékelőmezt érintsen meg.

Jelenség	Lehetséges ok	Javítási mód
	A STOP+GO funkció működik.	Olvassa el a „Napi használat” című fejezetet.
	Víz- vagy zsírfoltok vannak a kezelőpanelen.	Tisztítsa meg a kezelőpanelen.
Hangjelzés hallható, és a készülék kikapcsol.	Letakart egy vagy több érzékelőmezőt.	Vegyen le minden tárgyat az érzékelőmezőkről.
Amikor a készülék kikapcsol, egy hangjelzés hallható.		
A készülék kikapcsol.	Valamit rátett a(z)  érzékelőmezőre.	Vegyen le minden tárgyat az érzékelőmezőről.
A maradék hő visszajelző nem kapcsol be.	A főzőzóna még nem forrosodott fel, mert csak rövid ideig működött.	Ha a főzőzóna elég ideig működött, és forrónak kellene lennie, forduljon a márkaszervizhez.
Az Automatikus felmelegítés funkció nem működik.	A főzőzóna forró.	Hagyja, hogy a főzőzóna megfelelően lehűljön.
	A legmagasabb hőfok van beállítva.	A legmagasabb hőfokozatnak ugyanakkora a teljesítménye, mint az Automatikus felmelegítési funkciónak.
A hőfok két szint között változik.	A Teljesítménykezelés funkció aktív.	Lásd a „Teljesítménykezelés” című részt.
Az érzékelőmező felmelegszik.	A főzőedény túl nagy vagy túl közel tette a kezelőpanelhez.	Ha szükséges, tegye a nagy főzőedényeket a hátsó főzőlapokra.
A(z)  visszajelző világítani kezd.	Működik az Automatikus kikapcsolás.	Kapcsolja ki a készüléket, majd kapcsolja be újra.
A(z)  visszajelző világítani kezd.	A gyerekszár vagy a gombzár funkció működik.	Olvassa el a „Napi használat” című fejezetet.
A(z)  visszajelző világítani kezd.	Nincs főzőedény a főzőzónára helyezve.	Tegyen főzőedényt a főzőzónára.
	A főzőedény nem megfelelő típusú.	Használjon megfelelő típusú főzőedényt.
	A főzőedény aljának átmérője túl kicsi a főzőzónához képest.	Tegye át a főzőedényt egy kisebb főzőzónára.
A(z)  visszajelző és egy szám jelenik meg.	Üzemzavar lépett fel.	Húzza ki egy időre a készülék hálózati kábelének csatlakozódugóját a csatlakozóaljzatból. Kapcsolja le a biztosítékot az otthoni elektromos rendszerben. Ezután csatlakoztassa újra a készüléket. Ha a(z)  szimbólum újra világít, hívja a márkaszervizt.

Jelenség	Lehetséges ok	Javítási mód
A(z) [E4] visszajelző világítási kezd.	A készülék meghibásodott, mert a folyadék elforrt a főzőedényből. A főzőzóna túlmelegedés védelem és az automatikus kikapcsolás működésben van.	Kapcsolja ki a készüléket. Vegye le a forró főzőedényt. Körülbelül 30 másodperc múlva kapcsolja be újra a főzőzónát. Amennyiben a főzőedény okozta a hibát, a hibaüzenet eltűnik a kijelzőről, a maradék hő visszajelző ott maradhat. Hűtse le megfelelően a főzőedényt, és ellenőrizze az „Edények az indukciós főzőzónához” c. résznek megfelelően, hogy a főzőedény megfelelő-e a készülékhez.

Ha a fenti megoldásokat már megpróbálta, de nem tudta megoldani a problémát, keresse fel a vásárlás helyét vagy a vevőszolgálatot. Adja meg nekik az adattáblán olvasható adatokat, az üvegkerámia háromjegyű kódját (az üvegfelület sarkában látható), valamint a megjelenő hibaüzenetet.

Győződjön meg arról, hogy a készüléket szakszerűen működteti-e. Ha nem megfelelően üze-

mellette a készüléket, az ügyfélszolgálat szerelője vagy az eladó kiszállása nem lesz ingyenes, még a garanciális időszakban sem. Az ügyfélszolgálatlalt és a garanciális feltételekkel kapcsolatos tájékoztatást a garanciakönyvben találja meg.

8. SZERELÉSI ÚTMUTATÓ



VIGYÁZAT

Lásd a „Biztonság” című részt.



A szerelést megelőző teendők

A készülék beszerelése előtt az adattáblán található alábbi adatokat jegyezze fel. Az adattábla a készülékház alsó részén található.

- Típus
- PNC (Termékszám)
- Sorozatszám

8.1 Beépített készülékek

- Csak azután használhatja a beépített készülékeket, hogy a készüléket beszerelte a szabvá-

nyoknak megfelelő beépített szekrényekbe és munkafelületekbe.

8.2 Csatlakozó kábel

- A készüléket csatlakozó vezetékkel együtt szállítják.
- A megsérült hálózati vezetékét cserélje ki speciális (H05BB-F típusú, legalább Tmax. = 90 °C-ot elviselő) vezetékre. Forduljon a helyi márkaszervizhez.

8.3 Összeszerelés

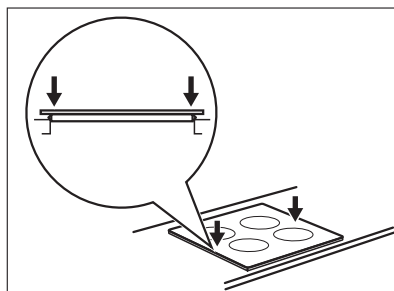
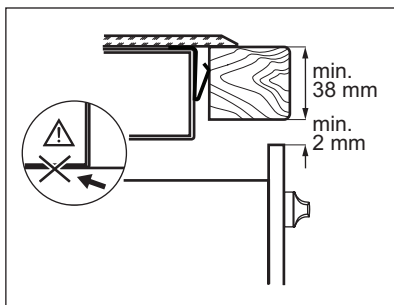
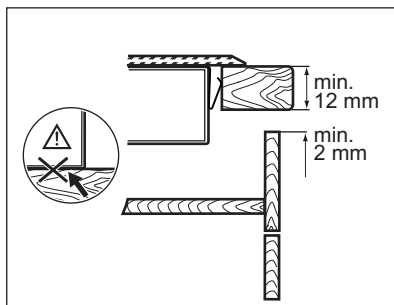
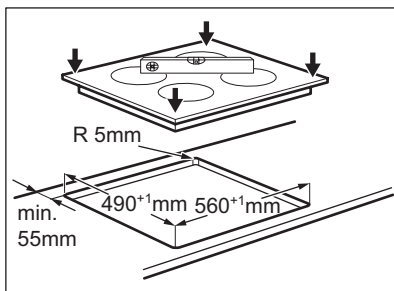
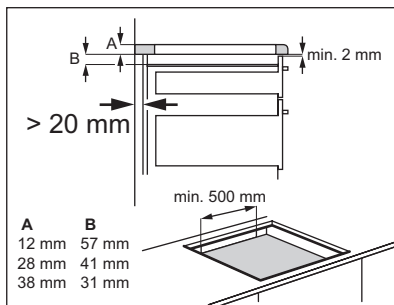
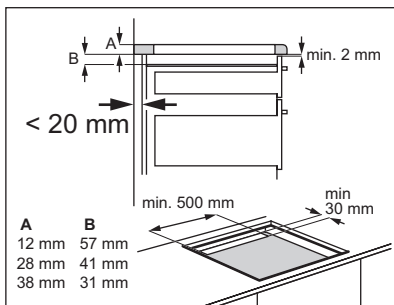
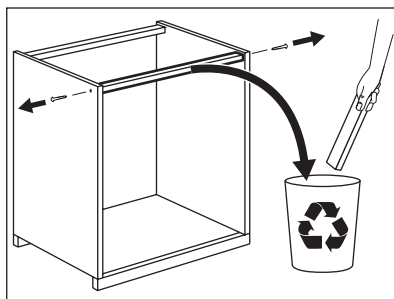
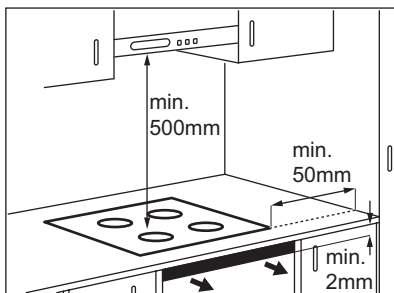

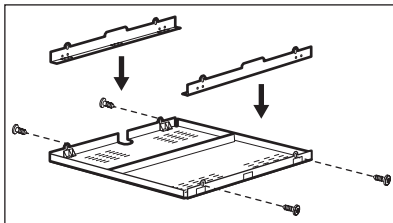

Ha védődobozt használ (kiegészítő tartozék¹⁾), az elől lévő 2 mm-es légáramlási hely és a készülék alatti védőpadló nem szükségesek. A védődoboz nem használható, ha a készüléket egy sütő fölött helyezi el.

1) Lehetséges, hogy a védődoboz bizonyos országokban nem érhető el. Kérjük, keresse fel helyi értékesítőjét.

9. MŰSZAKI INFORMÁCIÓK

Modell EHH6340FXK

Prod.Nr. 949 596 134 01

Typ 58 GAD D5 AU

220 - 240 V 50 - 60 Hz

Induction 7.4 kW

Made in Germany

Ser.Nr.

7.4 kW

ELECTROLUX



Főzőzónák teljesítménye

Főzőzóna	Névleges teljesítmény (Max. hőfokbeállítás) [W]	Rásegítés funkció bekapcsolva [W]	Rásegítés funkció max. időtartama [perc]	Főzőedény min. átmérője [mm]
Jobb hátsó — 180 mm	1800 W	2800 W	10	145
Jobb első — 145 mm	1400 W	2500 W	4	125
Bal hátsó — 180 mm	1800 W	2800 W	10	145
Bal első — 210 mm	2300 W	3700 W	10	180

A főzőzónák teljesítménye kismértékben eltérhet a táblázat adataitól. A teljesítmény a főzőedény anyagától és méretétől függően változik.

10. KÖRNYEZETVÉDELMI TUDNIVALÓK

A következő jelzéssel ellátott anyagokat hasznosítsa újra: . Újrahasznosításhoz tegye a megfelelő konténerekbe a csomagolást. Járuljon hozzá környezetünk és egészségünk védelméhez, és hasznosítsa újra az elektromos

és elektronikus hulladékot. A tiltó szimbólummal ellátott készüléket ne dobja a háztartási hulladék közé. Juttassa el a készüléket a helyi újrahasznosító telepre, vagy

lépjen kapcsolatba a hulladékkezelésért felelős
hivatallal.

