

L 76264 ETL

www.markabolt.hu

CS PRAČKA
HU MOSÓGÉP

NÁVOD K POUŽITÍ
HASZNÁLATI ÚTMUTATÓ

2
28

OBSAH

4	BEZPEČNOSTNÍ INFORMACE
6	POPIS SPOTŘEBIČE
6	PŘÍSLUŠENSTVÍ
7	OVLÁDACÍ PANEL
10	PRACÍ PROGRAMY
13	PŘED PRVNÍM POUŽITÍM
13	POUŽITÍ SPOTŘEBIČE
13	VKLÁDÁNÍ PRÁDLA
14	POUŽITÍ PRACÍHO PROSTŘEDKU A PŘÍRAD
14	NASTAVENÍ A SPUŠTĚNÍ PROGRAMU
15	NA KONCI PROGRAMU
15	UŽITEČNÉ RADY A TIPY
17	ČIŠTĚNÍ A ÚDRŽBA
20	ODSTRAŇOVÁNÍ ZÁVAD
22	TECHNICKÉ INFORMACE
22	INSTALACE

POZNÁMKY K OCHRANĚ ŽIVOTNÍHO PROSTŘEDÍ

Recyklujte materiály označené symbolem ♻️. Obaly vyhoďte do příslušných odpadních kontejnerů k recyklaci.



Pomáhejte chránit životní prostředí a lidské zdraví a recyklovat elektrické a elektronické spotřebiče určené k likvidaci. Spotřebiče označené příslušným symbolem  nelikvidujte spolu s domovním odpadem. Spotřebič odevzdejte v místním sběrném dvoře nebo kontaktujte místní úřad.

NAVŠTIVTE NAŠE STRÁNKY OHLEDNĚ:

- Produktů
- Brožur
- Uživatelských příruček
- Odstraňování závad
- Servisních informací

www.aeg.com

VYSVĚTLIVKY

-  Upozornění - Důležité bezpečnostní informace.
-  Všeobecné informace a rady
-  Upozornění k ochraně životního prostředí

Změny vyhrazeny.

PRO DOKONALÉ VÝSLEDKY

Děkujeme vám, že jste si zvolili výrobek značky AEG. Aby vám bezchybně sloužil mnoho let, vyrobili jsme jej s pomocí inovativních technologií, které usnadňují život, a vybavili jsme jej funkcemi, které u obyčejných spotřebičů nenajdete. Stačí věnovat pár minut čtení a zjistíte, jak z něho získat co nejvíce.

PŘÍSLUŠENSTVÍ A SPOTŘEBNÍ MATERIÁL

V e-shopu společnosti AEG naleznete vše, co potřebujete k udržování všech vašich spotřebičů AEG v perfektním stavu. Čeká na vás široká nabídka příslušenství navrženého a vyrobeného s ohledem na nejvyšší standardy kvality, které očekáváte: od speciálního kuchyňského vybavení po košíčky na příbory, od držáků na lahve po vaky na choulostivé prádlo...



Navštivte internetový obchod na
www.aeg.com/shop

PÉČE O ZÁKAZNÍKY A SERVIS

Doporučujeme používat originální náhradní díly.

Při kontaktu se servisním střediskem se ujistěte, že máte k dispozici následující údaje. Tyto informace jsou uvedeny na typovém štítku.

Model _____

Výrobní číslo (PNC) _____

Sériové číslo (S.N.) _____



BEZPEČNOSTNÍ INFORMACE

Před instalací a použitím si pečlivě přečtěte tento návod:

- Abyste ochránili svoji bezpečnost i svůj majetek
- Abyste pomáhali chránit životní prostředí
- Abyste spotřebič správně používali.

Pokyny vždy uchovávejte spolu se spotřebičem i pro případ, že byste jej přestěhovali nebo předali jiné osobě.

Výrobce nezodpovídá za škody způsobené nesprávnou instalací či chybným používáním.

BEZPEČNOST DĚTÍ A OSOB SE ZDRAVOTNÍM POSTIŽENÍM

- Nedovolte, aby spotřebič používaly osoby, včetně dětí, se zhoršenými fyzickými a smyslovými schopnostmi, sníženými mentálními funkcemi nebo nedostatkem zkušeností a znalostí. Takové osoby mohou spotřebič používat jen pod dozorem nebo vedením osob odpovědných za jejich bezpečnost.
- Všechny obaly uschovejte z dosahu dětí. Hrozí nebezpečí udušení nebo zranění.
- Všechny prací prostředky uschovejte z dosahu dětí.
- Jsou-li dvířka spotřebiče otevřená, nedovolte dětem a domácím zvířatům, aby se k němu přibližovali.
- Před zavřením dvířek spotřebiče se ujistěte, že se v bubnu nenachází děti nebo domácí zvířata.

VŠEOBECNÉ BEZPEČNOSTNÍ INFORMACE

- Nepoužívejte spotřebič k profesionálním účelům. Tento spotřebič je určen pouze k domácímu použití.
- Neměňte technické parametry tohoto spotřebiče. Hrozí nebezpečí úrazu nebo poškození spotřebiče.
- Do spotřebiče, do jeho blízkosti nebo na spotřebič neumísťujte hořlavé předměty nebo předměty obsahující hořlavé látky. Hrozí nebezpečí výbuchu nebo požáru.
- Dodržujte bezpečnostní pokyny uvedené na balení pracího prostředku, aby nedošlo k popálení očí, úst nebo hrdla.

- Ujistěte se, že se v prádle nenachází žádné kovové předměty. Tvrdé a ostré předměty mohou spotřebič poškodit.
- Při probíhajícímu programu se nedotýkejte skla dvířek. Sklo může být horké (pouze u spotřebičů s předním plněním).

ČIŠTĚNÍ A ÚDRŽBA

- Spotřebič vypněte a vytáhněte síťovou zástrčku ze síťové zásuvky.
- Nepoužívejte myčku bez filtrů. Zkontrolujte, zda jsou filtry správně umístěné. Špatná instalace má za následek úniky vody.

INSTALACE

- Spotřebič je těžký, a proto buďte při jeho stěhování opatrní.
- Spotřebič nepřpravujte bez přepravních šroubů, mohlo by tak dojít k poškození vnitřních součástí a následným únikům nebo poruchám.
- Poškozený spotřebič neinstalujte ani nezapojte.
- Ujistěte se, že jste odstranili veškerý obalový materiál a přepravní šrouby.
- Při instalaci musí být síťová zástrčka vytažena ze zásuvky.
- Elektrickou instalaci, instalátérské práce a instalaci spotřebiče smí provádět pouze kvalifikovaná osoba. Zabrání se tak nebezpečí poškození zařízení nebo zranění osob.
- Neinstalujte nebo nepoužívejte spotřebič tam, kde může teplota klesnout pod 0 °C.
- Pokud spotřebič instalujete na podlaze s kobercem, ujistěte se, že mezi spotřebičem a kobercem může proudit vzduch. Nastavte nožičky tak, aby mezi spotřebičem a kobercem byl požadovaný prostor.

Vodovodní přípojka

- Nepřipojujte spotřebič pomocí starých, již použitých hadic. Používejte výhradně nové hadice.
- Dbejte na to, abyste hadice nepoškodili.
- Nepřipojujte spotřebič k novému potrubí nebo k potrubí, které nebylo dlouho používané. Před připojením přívodní hadice nechte vodu několik minut odtéct.

- Při prvním použití spotřebiče zkontrolujte, zda nedochází k úniku vody z hadic a jejich spojů.

Připojení k elektrické síti

- Ujistěte se, že je spotřebič uzemněný.
- Zkontrolujte, zda údaje o napájení na typovém štítku souhlasí s parametry elektrické sítě.
- Vždy používejte správně instalovanou síťovou zásuvku s ochranou proti úrazu elektrickým proudem.
- Nepoužívejte rozbočovací zástrčky ani prodlužovací kabely. Hrozí nebezpečí požáru.
- Nevyměňujte ani neopravujte napájecí kabel. Kontaktujte servisní středisko.
- Dbejte na to, abyste nepoškodili napájecí kabel a síťovou zástrčku.
- Síťovou zástrčku zapojte do síťové zásuvky až na konci instalace spotřebiče. Po instalaci musí zůstat síťová zástrčka nadále dostupná.
- Neodpojujte síťový kabel ze zásuvky tahem za kabel. Vždy tahejte za zástrčku.

VYŘAZENÍ SPOTŘEBIČE

1. Vytáhněte zástrčku ze zásuvky.
2. Odřízněte a vyhodte síťový kabel.
3. Odstraňte dveřní západku. Tím zabráníte dětem či zvířatům, aby se zavřely ve spotřebiči. Hrozí nebezpečí udušení (pouze u spotřebičů s předním plněním).

POPIS SPOTŘEBIČE

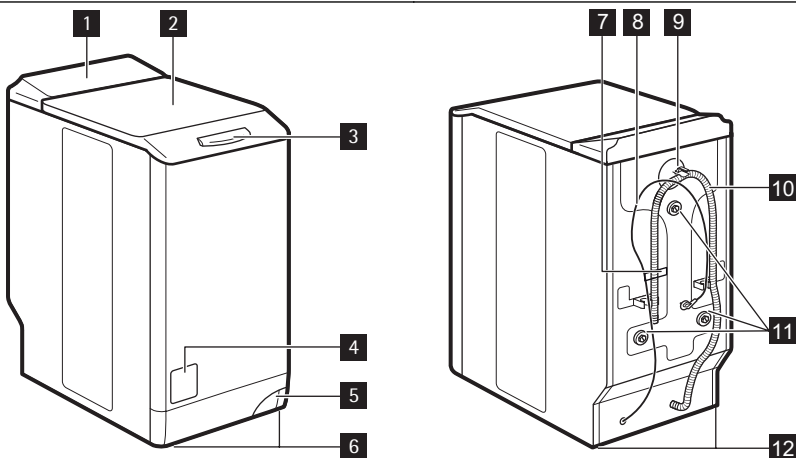

1 Ovládací panel

2 Víko

3 Tlačítko víka

4 Dvířka přístupu k filtru

5 Páka pro přesun spotřebiče

6 Seřiditelné nožičky

7 Typový štítek

8 Napájecí kabel

9 Přívodní ventil vody

10 Vypouštěcí hadice

11 Přepravní šrouby

12 Nožičky pro vyrovnání spotřebiče

PŘÍSLUŠENSTVÍ

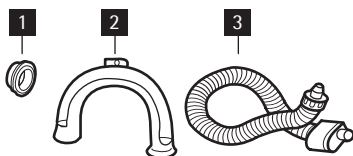

1 Plastová krytka

K uzavření otvoru na zadní straně skříně po odstranění přepravního šroubu.

2 Plastové koleno

K zavěšení vypouštěcí hadice na okraj umyvadla.

3 Napouštěcí hadice se systémem proti vyplavení

Zabraňuje možným únikům vody.

OVLÁDACÍ PANEL

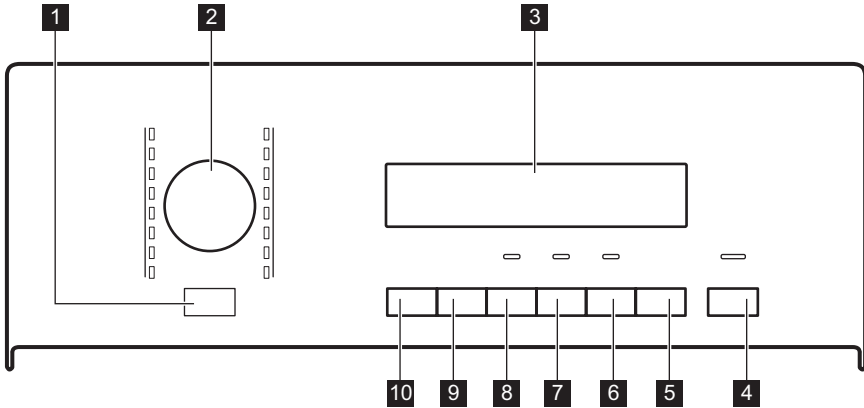

1 Tlačítko Zap/Vyp

2 Volič programu

3 Displej

4 Tlačítko Start/Pauza 

5 Tlačítko Odložený start 

6 Tlačítko Úspora času 

7 Tlačítko Extra máchání 

8 Tlačítko Skvrny 

9 Tlačítko Odstředění 

10 Tlačítko teploty 

TLAČÍTKO ZAP/VYP **1**

Stisknutím tohoto tlačítka zapnete nebo vypnete spotřebič. Když zapnete spotřebič, zazní zvukový signál.

Funkce AUTO Stand-by spotřebič automaticky vypne za účelem snížení spotřeby energie, když:

- Spotřebič nepoužíváte po dobu pěti minut před tím, než stisknete tlačítko **4**.
- Jsou zrušena všechna nastavení.
- Stisknutím tlačítka **1** opětovně zapnete spotřebič.

– Znovu nastavíte prací program a všechny možné funkce.







- Po pěti minutách od konce pracího programu. Viz část „Na konci programu“.

VOLIČ PROGRAMU **2**

Otočením tohoto voliče nastavíte program. Rozsvítí se příslušná kontrolka programu.

DISPLEJ **3**

Na displeji se zobrazuje:

A	• Maximální teplota u zvoleného programu.
B	• Výchozí rychlost odstředování u zvoleného programu. • Symboly „Bez odstředění“ ¹⁾ a „Zastavení máchání“.
C	• Symboly na displeji. ²⁾
Symboly	Popis
	Fáze prání
	Fáze máchání
	Fáze odstředování
	Dětská pojistka
	Když se zobrazí tento symbol, nelze dvířka spotřebiče otevřít. Dvířka můžete otevřít až poté, co symbol zmizí. Pokud byl program dokončen, ale symbol se nadále zobrazuje: <ul style="list-style-type: none"> • V bubnu je voda. • Je zapnutá funkce „Zastavení máchání“.
	Odložený start
D	• Délka programu Když se program spustí, začne se odečítat čas v krocích po jedné minutě. • Odložený start Když stisknete tlačítko odloženého startu, na displeji se zobrazí čas do odloženého startu. • Výstražné kódy Pokud dojde k poruše spotřebiče, na displeji se zobrazí výstražné kódy. Řiďte se pokyny v části „Odstraňování závad“. • Err Na displeji se toto hlášení zobrazí na několik sekund, když: <ul style="list-style-type: none"> – Nastavíte funkci, která není použitelná se zvoleným programem. – Změníte program během jeho chodu. Kontrolka tlačítka Start/Pauza 4 bliká. •  Když je program dokončen.

1) Dostupné pouze u programu Odstředit/Vypustit.

2) Tyto symboly se na displeji zobrazí, když je nastavena příslušná fáze nebo funkce.

TLAČÍTKO START/PAUZA **4**

Stisknutím tlačítka **4** spustíte nebo přerušíte program.

TLAČÍTKO ODLOŽENÝ START **5**

Stisknutím tlačítka **5** odložíte start programu o 30 minut až 20 hodin.

TLAČÍTKO ÚSPORA ČASU **6**

Stisknutím tlačítka **6** zkrátíte délku programu.

- Jedním stisknutím nastavíte funkci „Krátký“ program u prádla zašpiněného během dne.
- Dvojitým stisknutím nastavíte funkci „Extra krátký“ program u prádla, které není téměř zašpiněno.



Některé programy lze použít pouze s jednou z těchto dvou funkcí.

TLAČÍTKO EXTRA MÁCHÁNÍ **7**

Stisknutím tlačítka **7** přidáte k programu fázi máchání.

Tato funkce se používá pro osoby alergické na prací prostředky a v oblastech s měkkou vodou.

TLAČÍTKO SKVRNY **8**

Stisknutím tlačítka **8** přidáte k programu fázi odstraňování skvrn.

Tuto funkci použijte u prádla s odolnými skvrnami.

Při nastavení této funkce vložte odstraňovač skvrn do komory **[L]**.



Tato funkce prodlouží délku programu. Tato funkce není k dispozici u programů s teplotou nižší než 40 °C.

TLAČÍTKO ODSŤŘEDĚNÍ **9**

Toto tlačítko použijte ke:

- Snížení maximální rychlosti odstředovací fáze při nastavování programu.



Na displeji se zobrazí pouze rychlosti odstředování dostupné se zvoleným programem.

- Vypněte odstředovací fázi.
- Zapněte funkci „Zastavení máchání“. Nastavte tuto funkci, abyste zabránili pomačkání tkaniny. Spotřebič po dokončení programu nevyпустí vodu.

	Fáze odstředování je vypnutá.
	Je zapnutá funkce „Zastavení máchání“.

TLAČÍTKO TEPLoty **10**

Stisknutím tlačítka **10** změňte výchozí teplotu.

-- = studená voda

FUNKCE ZVUKOVÉ SIGNALIZACE

Zvukovou signalizaci uslyšíte, když:

- Zapnete spotřebič.
- Vypnete spotřebič.
- Stisknete tlačítko.
- Dokončí se program.
- Vyskytla se závada či porucha na spotřebiči. K **vypnutí či zapnutí** zvukové signalizace stiskněte současně tlačítko **7** a **8** na dobu šesti sekund.



Když zvukovou signalizaci vypnete, bude nadále fungovat jen při stisku tlačítek a v případě výskytu poruchy.

FUNKCE DĚTSKÉ POJISTKY

Tato funkce zabraňuje dětem, aby si hrály s ovládacím panelem.

- Funkci zapnete současným stisknutím tlačítka **9** a **10**, dokud se na displeji nezobrazí symbol .
- Funkci vypnete současným stisknutím tlačítka **9** a **10**, dokud na displeji nezhasne symbol .

Funkci lze zapnout:









- Před tím, než stisknete tlačítko Start/Pauza **4**: spotřebič nelze spustit.
- Poté, co stisknete tlačítko Start/Pauza **4**, se vypnou všechna tlačítka spolu s voličem programů.





FUNKCE TRVALÉHO EXTRA MÁCHÁNÍ

Pomocí této funkce lze nechat funkci extra máchání při volbě nového programu trvale zapnutou.

- Funkci zapnete současným stisknutím tlačítka **5** a **6**, dokud se nerozsvítí kontrolka tlačítka **7**.
- Funkci vypnete současným stisknutím tlačítka **5** a **6**, dokud nezhasne kontrolka tlačítka **7**.

PRACÍ PROGRAMY

Program Teplota	Druh náplně max. hmotnost náplně	Cyklus popis	Funkce
 Bavlna 95 °C - studená	Normálně znečištěná bílá a barevná bavlna. max. 6 kg	Praní Máchání Dlouhé odstředění	SNÍŽENÍ RYCHLOS- TI ODSTŘEĐOVÁNÍ ZASTAVENÍ MÁ- CHÁNÍ SKVRNY ¹⁾ EXTRA MÁCHÁNÍ ÚSPORA ČASU ²⁾
  Bavlna + Předpírka 95 °C - studená	Silně znečištěná bílá a barevná bavlna. max. 6 kg	Předpírka Praní Máchání Dlouhé odstředění	SNÍŽENÍ RYCHLOS- TI ODSTŘEĐOVÁNÍ ZASTAVENÍ MÁ- CHÁNÍ EXTRA MÁCHÁNÍ ÚSPORA ČASU ²⁾
 Extra tichý 95 °C - studená	Normálně znečištěná bílá a barevná bavlna. max. 6 kg	Praní Máchání Zastavení s vodou v bubnu	SKVRNY ¹⁾ EXTRA MÁCHÁNÍ ÚSPORA ČASU ²⁾
 Syntetické 60 °C - studená	Normálně znečištěné prádlo ze syntetických nebo směsných tkanin. max. 2,5 kg	Praní Máchání Krátké odstředění	SNÍŽENÍ RYCHLOS- TI ODSTŘEĐOVÁNÍ ZASTAVENÍ MÁ- CHÁNÍ SKVRNY ¹⁾ EXTRA MÁCHÁNÍ ÚSPORA ČASU ²⁾
  Syntetika + Předpírka 60 °C - studená	Silně znečištěné oděvy ze syntetických nebo směsových tkanin. max. 2,5 kg	Předpírka Praní Máchání Krátké odstředění	SNÍŽENÍ RYCHLOS- TI ODSTŘEĐOVÁNÍ ZASTAVENÍ MÁ- CHÁNÍ EXTRA MÁCHÁNÍ ÚSPORA ČASU ²⁾
 Snadné žehlení ³⁾ 60 °C - studená	Normálně znečištěné prádlo ze syntetických tkanin. max. 1 kg	Praní Máchání Krátké odstředění	SNÍŽENÍ RYCHLOS- TI ODSTŘEĐOVÁNÍ ZASTAVENÍ MÁ- CHÁNÍ EXTRA MÁCHÁNÍ ÚSPORA ČASU ²⁾
 Jemné 40 °C - studená	Normálně znečištěné prádlo z jemných tkanin jako akryl, viskóza či polyester. max. 2,5 kg	Praní Máchání Krátké odstředění	SNÍŽENÍ RYCHLOS- TI ODSTŘEĐOVÁNÍ ZASTAVENÍ MÁ- CHÁNÍ SKVRNY ¹⁾ EXTRA MÁCHÁNÍ ÚSPORA ČASU ²⁾

Program Teplota	Druh náplně max. hmotnost náplně	Cyklus popis	Funkce
 Vlna / hedvábí 40 °C – studená	Vlna vhodná ke praní v pračce. Vlna určená k ručnímu praní a jemné tkaniny s označením „ruční praní“ na etiketě. max. 1 kg	Praní Máchání Krátké odstředění	SNÍŽENÍ RYCHLOSTI ODSTŘEĐOVÁNÍ ZASTAVENÍ MÁ- CHÁNÍ
 Odstředit/Vypustit ⁴⁾	Všechny tkaniny Maximální náplň prádla se odvíjí od jeho druhu.	Vypouštění vody Fáze odstředování na maximální rychlosti.	SNÍŽENÍ RYCHLOSTI ODSTŘEĐOVÁNÍ BEZ ODSTŘEĐENÍ
 Máchání	Všechny tkaniny.	Jedno máchání s přídavnou fází odstředování	SNÍŽENÍ RYCHLOSTI ODSTŘEĐOVÁNÍ ZASTAVENÍ MÁ- CHÁNÍ EXTRA MÁCHÁNÍ ⁵⁾
 Záclony 40 °C – studená	Tento program slouží k praní záclon. Přidává automaticky fázi předpírky, aby se záclony vyčistily od prachu. Do komory pro předpírku nedávejte žádný prací prostředek. max. 2,5 kg	Předpírka Praní Máchání Krátké odstředění	SNÍŽENÍ RYCHLOSTI ODSTŘEĐOVÁNÍ ZASTAVENÍ MÁ- CHÁNÍ EXTRA MÁCHÁNÍ
 Džíny 60 °C – studená	Všechno džínové oblečení. Žerzejové oblečení s moderními materiály. max. 3 kg	Praní Máchání Krátké odstředění	SNÍŽENÍ RYCHLOSTI ODSTŘEĐOVÁNÍ ZASTAVENÍ MÁ- CHÁNÍ EXTRA MÁCHÁNÍ ÚSPORA ČASU ²⁾
 Rychlý intenzivní 60° - 40°	Rychlý prací program, používá se pro lehce znečištěnou bílou nebo stálobarevnou bavlnu a směsové tkaniny. max. 2,5 kg	Praní Máchání Dlouhé odstředění	SNÍŽENÍ RYCHLOSTI ODSTŘEĐOVÁNÍ ZASTAVENÍ MÁ- CHÁNÍ EXTRA MÁCHÁNÍ
20 Min. - 3 kg 40° - 30°	Lehce znečištěné bavlněné a syntetické prádlo, které bylo nošeno pouze jednou.	Praní Máchání Krátké odstředění	SNÍŽENÍ RYCHLOSTI ODSTŘEĐOVÁNÍ
Super Eco ⁶⁾ Studená	Směsové tkaniny (bavlněné a syntetické prádlo). max. 3 kg	Praní Máchání Krátké odstředění	SNÍŽENÍ RYCHLOSTI ODSTŘEĐOVÁNÍ ZASTAVENÍ MÁ- CHÁNÍ EXTRA MÁCHÁNÍ

Program Teplota	Druh náplně max. hmotnost náplně	Cyklus popis	Funkce
 Úsporný ⁷⁾ 60° - 40° STANDARDNÍ PROGRAMY s hodnotami spotřeby uvedení- mi na energetickém štítku	Normálně znečištěná bílá a stálobarevná bavlna. max. 6 kg	Praní Máchání Dlouhé odstředění	SNÍŽENÍ RYCHLOS- TI ODSTŘEDOVÁNÍ ZASTAVENÍ MÁ- CHÁNÍ SKVRNY EXTRA MÁCHÁNÍ ÚSPORA ČASU ²⁾

- 1) Funkce SKVRNY není k dispozici u programů s teplotou nižší než 40 °C.
- 2) pokud stisknete tlačítko 6 dvakrát (funkce Extra krátký), doporučujeme snížit množství prádla. Spotřebič lze plně naložit, zhorší se tím však výsledky praní.
- 3) Fáze praní a odstředění je mírná, aby se zabránilo pomačkání prádla. Spotřebič provede několik přidavných máchání.
- 4) Výchozí fáze rychlosti odstředování se týká bavlněného prádla. Nastavte rychlost odstředování. Ujistěte se, že je vhodné pro daný typ prádla. Zvolte pouze program VYPOUŠTĚNÍ a nastavte funkci BEZ ODSTŘEDĚNÍ.
- 5) Stisknutím tlačítka EXTRA MÁCHÁNÍ přidáte další máchání. Při nízké rychlosti odstředování spotřebič provede šetrné máchání a krátké odstředění.
- 6) Nastavením tohoto programu zkrátíte dobu praní a spotřebu energie a vody.
- 7) Nastavením tohoto programu dosáhnete dobrých výsledků praní a snížíte spotřebu energie. Délka pracího programu se prodlouží. U programů Bavlna úsporný lze nastavit pouze délku Extra krátký.

ÚDAJE O SPOTŘEBĚ

Program ¹⁾	Spotřeba energie (kWh) ²⁾	Spotřeba vody (litry) ²⁾
Bavlna 90 °C	2.00	58
Bavlna + Předpírka 90 °C	2.30	68
Extra tichý 90 °C	2.00	90
Syntetika 60 °C	0.85	44
Syntetika + Předpírka 60 °C	1.10	50
Snadné žehlení 60 °C	0.50	55
Jemné 40 °C	0.45	46
Vlna / Hedvábí 40 °C	0.50	50
Odstředít/Vypustit	0.05	/
Máchání	0.10	35
Záclony 40 °C	0.60	60
Džíny 60 °C	0.90	55
Rychlý intenzivní 60 °C	0.95	45
20 minut 3 kg 30 °C	0.35	50
Super úsporný	0.15	38

Program ¹⁾	Spotřeba energie (kWh) ²⁾	Spotřeba vody (litry) ²⁾
Úsporný 90 °C	1.80	55
Programy pro úsporu energie		
Úsporný 60 °C ³⁾	0.78	40
Úsporný 40 °C ³⁾	0.60	45
<p>i Bavlna úsporný 60 °C a bavlna úsporný 40 °C jsou standardní programy pro běžně zašpiněné bavlněné prádlo. Tyto programy jsou vhodné pro praní běžně zašpiněného bavlněného prádla a představují nejúspornější programy v oblasti kombinované spotřeby energie a vody při praní tohoto typu bavlněného prádla. Skutečná teplota vody se může od uvedené teploty cyklu lišit.</p>		

- 1) Délku programu naleznete na displeji.
- 2) Údaje uvedené v této tabulce jsou pouze orientační. Mohou se měnit v závislosti na množství a druhu prádla, teplotě přiváděné vody a okolní teplotě.
- 3) Jedná se o program pro zkušební. Splňuje normu EN60456.

PŘED PRVNÍM POUŽITÍM

Dejte malé množství pracího prostředku do komory pro hlavní praní dávkovače pracího prostředku. Nastavte a spusťte program pro

bavlnu na nejvyšší teplotu bez prádla. Tímto postupem odstraníte všechny možné nečistoty z bubny a vany spotřebiče.

POUŽITÍ SPOTŘEBIČE

1. Otevřete vodovodní kohoutek.
2. Zástrčku zasuněte opět do zásuvky.
3. Stisknutím tlačítka **1** zapnete spotřebič.
4. Vložte prádlo do spotřebiče.
5. Použijte správné množství pracího prostředku a přísad.
6. Nastavte a spusťte správný program pro daný druh prádla a stupeň znečištění.

VKLÁDÁNÍ PRÁDLA

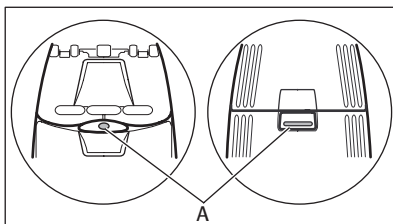



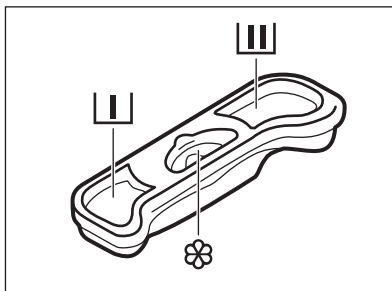

Před zavřením víka vašeho spotřebiče se ujistěte, že jste správně zavřeli bubnu.

1. Otevřete víko spotřebiče.
2. Stiskněte tlačítko A (závisí na modelu). Buben se otevře automaticky.
3. Vložte prádlo. Ujistěte se, že do bubny nevkládáte příliš mnoho prádla.
4. Zavřete bubnu a víko pračky.

POUŽITÍ PRACÍHO PROSTŘEDKU A PŘÍRAD



	Komora pracího prostředku pro fázi předpírky.
	Komora pracího prostředku pro fázi praní.
	Komora pro tekuté přísady (aviváž, škrob). Značka M značí maximální hladinu pro tekuté přísady.

 Vždy dodržujte pokyny uvedené na balení pracích prostředků.

NASTAVENÍ A SPUŠTĚNÍ PROGRAMU

- Otočte programovým voličem. Rozsvítí se příslušná kontrolka programu.
- Kontrolka tlačítka **4** bliká červeně.
- Na displeji se zobrazí výchozí teplota a rychlost odstřeďování. Změnu teploty nebo rychlosti odstřeďování provedete stisknutím příslušných tlačítek.
- Nastavte dostupné funkce. Kontrolka nastavené funkce se rozsvítí nebo se na displeji zobrazí příslušný symbol.
- Stisknutím tlačítka **4** program spustíte. Kontrolka tlačítka **4** svítí.

 Spotřebič nevypustí vodu.

ZMĚNA FUNKCE

Před vlastním spuštěním můžete měnit jen některé funkce.

- Stiskněte tlačítko **4**. Kontrolka začne blikat.
- Změňte nastavenou funkci.

NASTAVENÍ ODLOŽENÉHO STARTU

- Opětovně tiskněte tlačítko **5**, dokud se na displeji nezobrazí počet minut či hodin. Rozsvítí se příslušné symboly.
- Stisknutím tlačítka **4** spotřebič spustí odpočet odloženého startu.

Po dokončení odpočtu se automaticky spustí zvolený program.

 Před tím, než spustíte spotřebič stisknutím tlačítka **4**, můžete nastavený odložený start zrušit nebo změnit. Odložený start nelze nastavit u **Parního** programu.

PŘERUŠENÍ PROGRAMU

- Stiskněte tlačítko **4**. Kontrolka začne blikat.
- Opětovně stiskněte tlačítko **4**. Prací program bude pokračovat.

ZRUŠENÍ PROGRAMU

- Stisknutím tlačítka **1** zrušíte program a vypnete spotřebič.
- Opětovným stisknutím tlačítka **1** zapnete spotřebič. Nyní můžete zadat nový prací program.

ZRUŠENÍ ODLOŽENÉHO STARTU

1. Stiskněte tlačítko **4**. Příslušná kontrolka začne blikat.
2. Opakovaně stiskněte **5**, dokud se na displeji neobjeví **0'**.
3. Stiskněte tlačítko **4**. Program se spustí.

OTEVŘETE VÍČKO

Zatímco probíhá program nebo odpočet odloženého startu, víčko je zablokované.

Otevření víka:

1. Stiskněte tlačítko **4**. Víko lze otevřít dvě minuty poté, co spotřebič přestane pracovat. Symbol zámku dvířek se na displeji přestane zobrazovat.

2. Otevřete víko.
3. Zavřete víko a stiskněte tlačítko **4**. Program nebo odpočet odloženého startu bude pokračovat.



Pokud je teplota nebo hladina vody v bubnu moc vysoká, symbol zámku dvířek zůstane svítit a víko nelze otevřít. V případě potřeby proveďte následující postup k otevření víka.

1. Vypněte spotřebič.
2. Počkejte několik minut.
3. Ujistěte se, že v bubnu není žádná voda.



Když vypnete spotřebič, je zapotřebí opět nastavit program.

NA KONCI PROGRAMU

- Spotřebič se automaticky zastaví.
- Zazní zvukový signál.
- Na displeji se rozsvítí .
- Kontrolka tlačítka Start/Pauza **4** zhasne.
- Víko lze otevřít dvě minuty poté, co spotřebič přestane pracovat. Symbol zámku dvířek se přestane zobrazovat.
- Stisknutím tlačítka **1** vypněte spotřebič. Po pěti minutách od konce programu funkce AUTOMATICKÉHO VYPNUTÍ spotřebič automaticky vypne.



Při opětovném zapnutí spotřebiče se na displeji zobrazí konec posledně nastaveného programu. Otočením voliče programu nastavte nový cyklus.

- Vyjměte prádlo ze spotřebiče. Zkontrolujte, zda je buben prázdný.
- Nechte dvířka otevřená, abyste zabránili vzniku plísní a nepříjemných pachů.

- Zavřete vodovodní kohoutek.

Práci program byl dokončen, ale funkce „Zastavení máchání“ je zapnutá:

- Buben se otáčí pravidelně, aby se zabránilo zmačkání prádla.
- Dvířka zůstanou zamčená.
- Před otevřením dvířek je nutné vypustit vodu.

Vodu vypustíte následujícím způsobem:

1. V případě potřeby snižte rychlost odstřeďování.
2. Stiskněte tlačítko Start/Pauza **4**. Spotřebič vypustí vodu a odstředí prádlo.
3. Po dokončení programu a zhasnutí symbolu zámku dvířek můžete dvířka otevřít.
4. Vypněte spotřebič.



Spotřebič automaticky vypustí vodu a odstředí prádlo po přibližně 18 hodinách.

UŽITEČNÉ RADY A TIPY

VKLÁDÁNÍ NÁPLNĚ PRÁDLA

- Prádlo rozdělte na: bílé, barevné, syntetické, jemné a vlněné.
- Říďte se pokyny na etiketách praného prádla.
- Neperte současně bílé a barevné prádlo.
- Některé barevné oblečení může během prvního praní pouštět barvu. Doporučujeme proto, abyste jej při prvním praní prali odděleně.

- Zapněte knoflíky polštářů, zatáhněte zipy, zapněte háčky a patenty. Svažte pásky.
- Vyprázdněte kapsy a jednotlivé kusy prádla rozložte.
- Vícevrstvé tkaniny, vlněné prádlo a prádlo s potiskem či obrázky obraťte naruby.
- Odstraňte odolné skvrny.
- Silně zašpiněné skvrny vyperte pomocí speciálního pracího prostředku.

- Při praní záclon buďte opatrní. Odstraňte háčky nebo záclony vložte do pracího pytle nebo povlečení na polštář.
- Ve spotřebiči neperte:
 - Nezaobroubené prádlo nebo prádlo, které se zatrhává
 - Podprsенky s kovovými kosticemi.
 - Při praní malých kusů prádla použijte prací pytel.
- Velmi malá náplň prádla může způsobit problémy s vyvážením během fáze odstředování. Pokud tak nastane, ručně rozložte prádlo v bubnu a spusťte odstředovací fázi znovu.

ODOLNÉ SKVRNY

U některých skvrn voda a prací prostředek nestačí.

Takovéto skvrny doporučujeme odstranit před vložení příslušných kusů prádla do spotřebiče. K dispozici jsou speciální odstraňovače skvrn. Použijte speciální odstraňovač skvrn vhodný pro daný druh skvrny a tkaniny.

PRACÍ PROSTŘEDKY A PŘÍSA- DY

- Použijte výhradně prací prostředky a přísady určené speciálně pro pračky.
- Nemíchejte různé typy pracích prostředků.
- Abyste chránili životní prostředí, nepoužívejte více pracího prostředku, než je nutné.
- Dodržujte pokyny uvedené na balení těchto výrobků.
- Používejte správné výrobky odpovídající druhu a barvě tkanin, teplotě pracího programu a míře znečištění.
- Používáte-li tekuté prací prostředky, nenastavujte fázi předpírky.

- Pokud váš spotřebič není vybaven dávkovačem pracího prostředku vybaveným klapkou, tekuté prací prostředky dávkujte pomocí dávkovací odměrky/kuličky.

EKOLOGICKÉ RADY

Menší spotřeby vody a energie, která napomáhá šetřit životní prostředí, dosáhnete, budete-li se řídit následujícími pokyny:

- Běžně zašpiněné prádlo perte pomocí programu bez předpírky.
- Vždy spouštějte prací program s maximální možnou náplní prádla.
- Pokud nastavíte program s nízkou teplotou, použijte v případě nutnosti odstraňovač skvrn.
- Pro používání správného množství pracího prostředku zkontrolujte tvrdost vody ve vašem vodovodním řadu.

TVRDOST VODY

Pokud je tvrdost vody ve vaší oblasti vysoká či střední, doporučujeme používat změkčovač vody určený pro pračky. V oblastech s měkkou vodou není změkčovač vody nutné používat.

Tvrdost vody ve vaší oblasti zjistíte u místní vodárenské společnosti.

Dodržujte pokyny uvedené na balení těchto výrobků.

Tvrdost vody se měří v ekvivalentních stupnicích:

- Německé stupně (°dH).
- Francouzské stupně (°TH).
- mmol/l (milimol na litr – mezinárodní jednotka pro tvrdost vody).
- Clarkovy stupně.

Tabulka tvrdosti vody

Úroveň	Typ	Tvrdost vody			
		°dH	°T.H.	mmol/l	Clarkovy stupně
1	měkká	0-7	0-15	0-1,5	0-9
2	střední	8-14	16-25	1,6-2,5	10-16
3	tvrdá	15-21	26-37	2,6-3,7	17-25
4	velmi tvrdá	> 21	> 37	>3,7	>25

ČIŠTĚNÍ A ÚDRŽBA



UPOZORNĚNÍ

Před čištěním spotřebiče jej odpojte z elektrické sítě.

ODSTRAŇOVÁNÍ VODNÍHO KAMENE

Voda, která se při praní používá, obsahuje vodní kámen. V případě potřeby použijte pro odstranění vodního kamene změkčovač vody. Použijte výrobek speciálně určený pro pračky. Dodržujte pokyny výrobce uvedené na balení těchto výrobků. Tento proces proveďte odděleně od praní prádla.

ČIŠTĚNÍ VNĚJŠÍCH PLOCH

Spotřebič čistěte pouze pomocí mýdla a vlažné vody. Všechny plochy důkladně osušte.

DÁVKOVAČ PRACÍHO PROSTŘEDKU

Čištění dávkovače pracího prostředku:

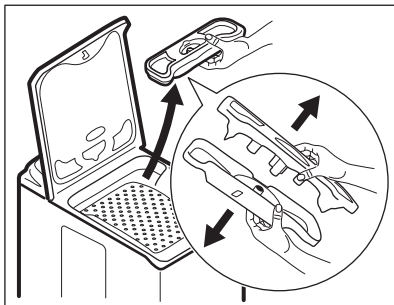

1. Vyměňte dávkovač pracího prostředku a obě části rozpojte.
2. Všechny části omyjte vodou.
3. Sestavte obě části dávkovače pracího prostředku.
4. Dávkovač pracího prostředku vložte zpět.

VYPOUŠTĚCÍ FILTR



Vypouštěcí filtr pravidelně kontrolujte a čistěte.



UPOZORNĚNÍ

- Vytáhněte zástrčku ze zásuvky.
- Filtr neodstraňujte, pokud spotřebič pracuje. Vypouštěcí filtr nečistěte, pokud je voda ve spotřebiči horká. Před čištěním filtru musí voda vychladnout.

Čištění vypouštěcího filtru:

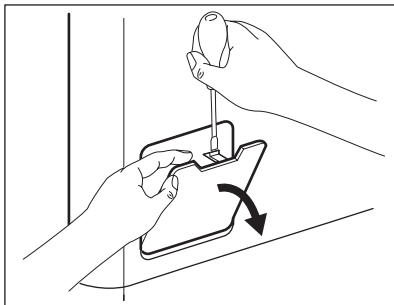

1. Otevřete dvířka vypouštěcího filtru.

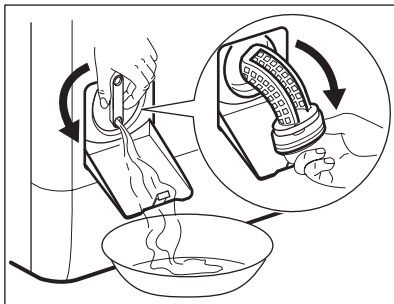

2. Pod výklenek vypouštěcího filtru položte nádobu, do které zachytíte vytékající vodu. Otáčejte filtrem, dokud není ve vertikální poloze.
3. Plně otočte filtrem a vyndejte jej.
4. Odstraňte vlákna a různé předměty.
5. Filtr vyčistěte vodou.
6. Vložte jej zpět a zašroubujte jej.
7. Ujistěte se, že jste filtr správně utáhli, abyste zabránili úniku vody.
8. Zavřete dvířka vypouštěcího filtru.

FILTR V PŘÍVODNÍ HADICI A FILTR PŘÍVODNÍHO VENTILU



UPOZORNĚNÍ

- Vytáhněte zástrčku ze zásuvky.

Čištění filtrů na přívodu vody:

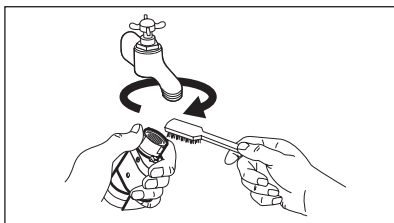

1. Zavřete vodovodní kohoutek.
2. Odšroubujte přívodní hadici od vodovodního kohoutku.
3. Filtr v přívodní hadici vyčistěte tvrdým kartáčkem.

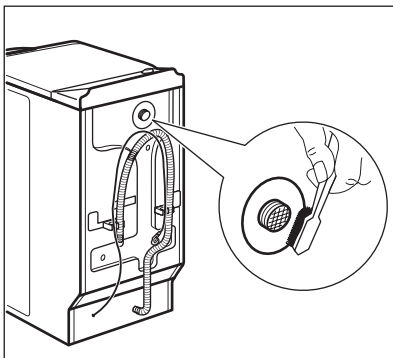

4. Odstraňte přívodní hadici za spotřebičem.
5. Vyčistíte filtr ventilu tvrdým kartáčkem nebo utěrkou.

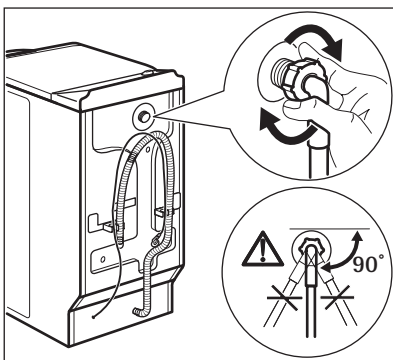

6. Namontujte přívodní hadici zpět. Ujistěte se, že jsou spojení těsná, aby nedocházelo k úniku vody.
7. Otevřete vodovodní kohoutek.

NOUZOVÉ VYPOUŠTĚNÍ

Spotřebič nemůže z důvodů poruchy vypustit vodu.

Pokud tak nastane, proveďte kroky (1) až (3) uvedené v části „Čištění vypouštěcího filtru“.

Je-li to nutné, filtr vyčistěte.

Vložte vypouštěcí hadici zpět a zavřete klapku vypouštěcího filtru.



UPOZORNĚNÍ

Před opětovným použitím spotřebiče se ujistěte, že je okolní teplota vyšší než 0 °C.

Výrobce neručí za škody způsobené nízkými teplotami.

OPATŘENÍ PROTI VLIVU MRAZU

Pokud spotřebič instalujete v místě, kde může teplota klesnout pod 0 °C, vypustte zbylou vodu z přívodní hadice a vypouštěcího čerpadla.

1. Zavřete vodovodní kohoutek a odpojte přívodní hadici.
2. Konec přívodní hadice vložte do nádoby a nechte z hadice vytéct vodu.
3. Spusťte program vypouštění a nechte jej běžet až do konce cyklu.
4. Otočte voličem programu do polohy Stop a odpojte spotřebič od napájení.
5. Spotřebič odpojte od sítě.

ODSTRAŇOVÁNÍ ZÁVAD

Spotřebič se nespustí nebo se zastaví během provozu.
Nejprve zkuste najít řešení problému (viz tabulka). Pokud řešení nenajdete, kontaktujte servisní středisko.

U některých problémů zazní zvuková signalizace a na displeji se zobrazí výstražný kód:

- **E10** - Spotřebič se neplní vodou.

- **E20** - Spotřebič nevypouští vodu.
- **E40** - Dvířka spotřebiče jsou otevřená nebo nejsou správně zavřená.
- **EFO** - Je aktivován systém proti vyplavení.



UPOZORNĚNÍ

Před kontrolou spotřebič vypněte.

Problém	Možná příčina	Možné řešení
Spotřebič se neplní vodou.	Vodovodní kohoutek je zavřený.	Otevřete vodovodní kohoutek.
	Přívodní hadice je poškozená.	Ujistěte se, že přívodní hadice není poškozená.
	Filtry v přívodní hadici jsou zanesené.	Vyčistěte filtry. Řiďte se částí „Čištění a údržba“.
	Vodovodní kohoutek je zablokovaný nebo zanesený vodním kamenem.	Vyčistěte vodovodní kohoutek.
	Přívodní hadice není správně připojena.	Zkontrolujte, zda je připojení správné.
Spotřebič nevypouští vodu.	Příliš nízký tlak vody.	Kontaktujte vaši vodárenskou společnost.
	Vypouštěcí hadice je poškozená.	Ujistěte se, že vypouštěcí hadice není poškozená.
	Filtr vypouštěcího čerpadla je zanesený.	Vyčistěte filtr vypouštěcího čerpadla. Řiďte se částí „Čištění a údržba“.
	Vypouštěcí hadice je nesprávně připojena.	Zkontrolujte, zda je připojení správné.
	Byl nastavený prací program bez vypouštěcí fáze.	Nastavte vypouštěcí program.
	Je zapnutá funkce „Zastavení máchání“.	Nastavte vypouštěcí program.
Dvířka spotřebiče jsou otevřená nebo nejsou správně zavřená.	Zavřete správně dvířka.	
Je aktivován bezpečnostní systém proti vyplavení.	<ul style="list-style-type: none"> • Spotřebič odpojte od sítě. • Zavřete vodovodní kohoutek. • Kontaktujte servisní středisko. 	
Fáze odstředování nefunguje.	Fáze odstředování je vypnutá.	Nastavte program odstředování.
	Filtr vypouštěcího čerpadla je zanesený.	Vyčistěte filtr vypouštěcího čerpadla. Řiďte se částí „Čištění a údržba“.

Problém	Možná příčina	Možné řešení
	Problémy s vyvážením náplně prádla.	Ručně rozložte prádlo v bubnu a spusťte odstředovací fázi znovu.
Nespustil se program.	Zástrčka není zasunutá do zásuvky.	Zasuňte ji do zásuvky.
	Je spálená pojistka (nebo vybavený jistič) v pojistkové skříni vaší domácnosti.	Vyměňte pojistku (aktivujte jistič).
	Nestisknuli jste tlačítko 4 .	Stiskněte tlačítko 4 .
	Je nastavený odložený start.	Pro okamžité spuštění programu zrušte odložený start.
	Je zapnutá funkce dětské pojistky.	Vypněte funkci dětské pojistky.
Na podlaze je voda.	Dochází k únikům vody ze spojení na vodovodních hadicích.	Zkontrolujte, zda jsou spojení těsná.
	Úniky vody z vypouštěcího čerpadla.	Ujistěte se, že je filtr vypouštěcího čerpadla vodotěsný.
	Vypouštěcí hadice je poškozená.	Ujistěte se, že přívodní hadice není poškozená.
Nelze otevřít dvířka spotřebiče.	Probíhá prací program.	Nechte prací program dokončit.
	V bubnu je voda.	Zvolte program vypouštění nebo odstředování.
Spotřebič vydává nezvyklý hluk.	Nesprávné vyrovnání spotřebiče.	Spotřebič vyrovnajte. Řiďte se pokyny v části „Instalace“.
	Neodstranili jste obaly nebo přepravní šrouby.	Obaly nebo přepravní šrouby odstraňte. Řiďte se pokyny v části „Instalace“.
	Velmi malá náplň prádla.	Do bubnu přidejte více prádla.
Spotřebič se naplní vodou a okamžitě vypustí.	Konec vypouštěcí hadice je příliš nízký.	Ujistěte se, že je vypouštěcí hadice ve správné poloze.
Neuspokojivé výsledky praní.	Nedostatečné množství nebo nesprávný typ použitého pracího prostředku.	Zvyšte množství pracího prostředku nebo použijte jiný.
	Neodstranili jste odolné skvrny před vypráním prádla.	K odstranění odolných skvrn použijte speciální čisticí prostředky.
	Byla nastavena nesprávná teplota.	Nastavte správnou teplotu.
	Příliš velká náplň prádla.	Snižte náplň prádla.

Po kontrole spotřebič zapněte. Program bude pokračovat od okamžiku, ve kterém byl přerušeno. Pokud se problém objeví znovu, obraťte se na servisní středisko.

Pokud se na displeji zobrazí jiný výstražný kód, obraťte se na servisní středisko.

TECHNICKÉ INFORMACE

Rozměry	Šířka / Výška / Hloubka	400 / 850 / 600 mm
Připojení k elektrické síti:	Napětí	230 V
	Celkový příkon	2200 W
	Pojistka	10 A
	Frekvence	50 Hz
Tlak přívodu vody	Minimální	0,5 barů (0,05 MPa)
	Maximální	8 barů (0,8 MPa)
Přívod vody ¹⁾		Studená voda
Maximální množství prádla	Bavlna	6 kg
Rychlost odštěďování	Maximální	1200 ot/min

¹⁾ Přívodní hadici připojte ke kohoutku se závitem 3/4".

INSTALACE

VYBALENÍ

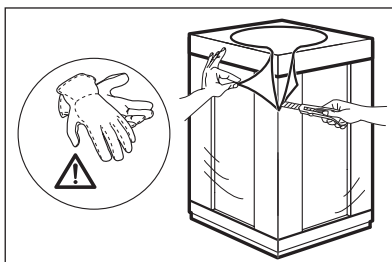

1. Odstraňte vnější fólii. V případě potřeby použijte řezák.

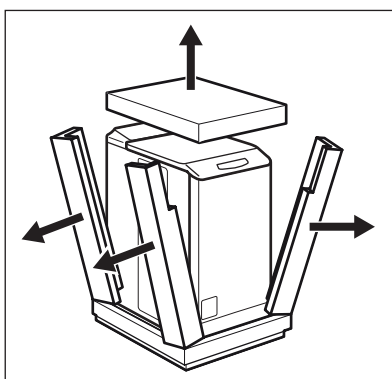

2. Odstraňte polystyrénový obalový materiál.

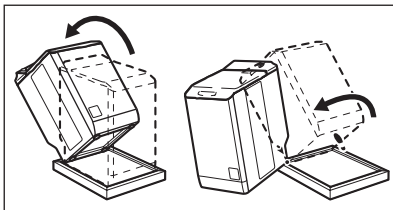

3. Nakloňte spotřebič dozadu.
4. Otočte spotřebič na jeden jeho roh a odstraňte ochranu jeho spodní části.

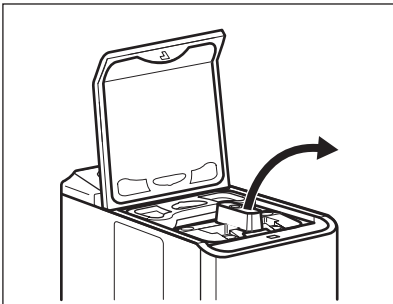

5. Otevřete víko.
6. Odstraňte polystyrénový díl.
7. Otevřete buben a vyjměte z něj všechny předměty.

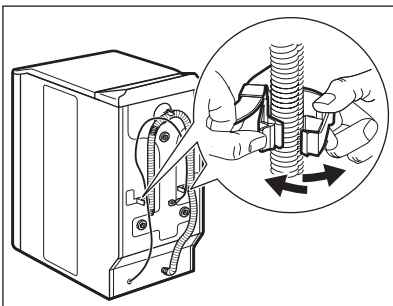

8. Vyndejte napájecí kabel a vypouštěcí hadici z držáků.

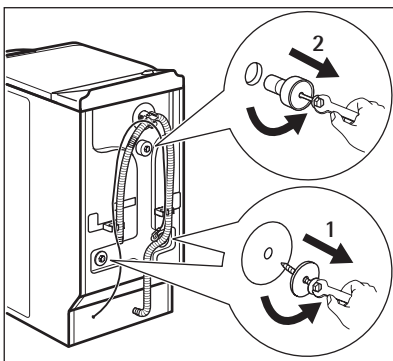

9. Vyšroubujte tři šrouby.

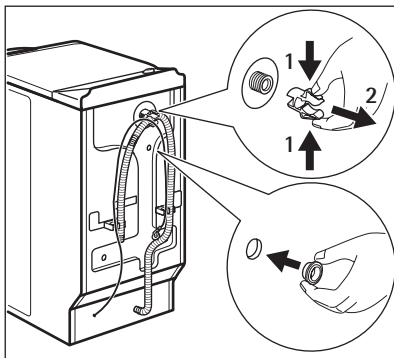

10. Odstraňte tři plastové distanční kolíky.
11. Plastové distanční kolíky vyměňte za plastové krytky. Tyto krytky naleznete v sáčku s návodem k použití.

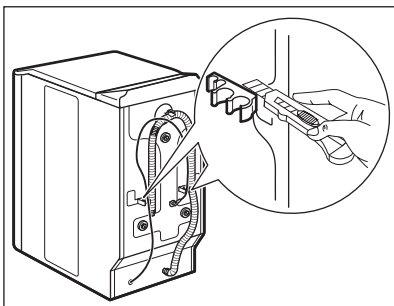

12. Za účelem instalace spotřebiče ve stejné výšce jako sousedící kusy nábytku uřízněte tyto plastové části.



UPOZORNĚNÍ

Před instalací spotřebiče odstraňte všechny přepravní šrouby a obaly.



Obaly a přepravní šrouby doporučujeme uschovat pro případné další stěhování spotřebiče.

UMÍSTĚNÍ A VYROVNÁNÍ

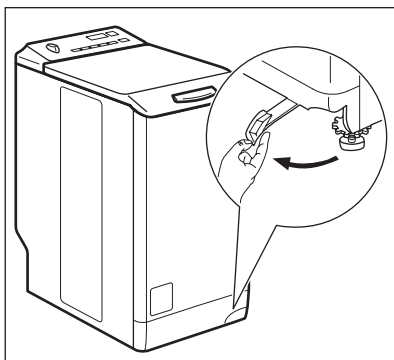

1. Zatáhněte páku zprava doleva.
2. Když je spotřebič správně umístěn, zatáhněte páku zpět.

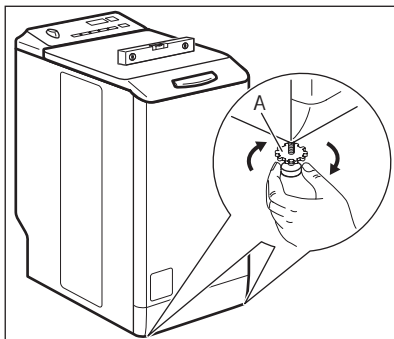

3. Instalujte spotřebič na tvrdé rovné podlaze.
4. Ujistěte se, koberec nebrání proudění vzduchu pod spotřebičem.
5. Zkontrolujte, zda se spotřebič nedotýká zdi ani jiných zařízení či kusů nábytku.
6. Uvolněním nožiček spotřebič vyrovnajte. Vyrovnání změřte pomocí vodováhy. Utáhněte část A.
7. Správné vyrovnání spotřebiče zabraňuje vibracím, hluku a pohybu spotřebiče během jeho provozu.

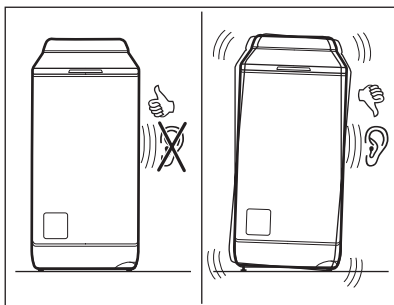

- Spotřebič musí být vyrovnaný a stabilní.



POZOR

Spotřebič nevyrovnávejte podložním kusů kartonu, dřeva či obdobných materiálů pod jeho nožičky.

PŘÍVODNÍ HADICE

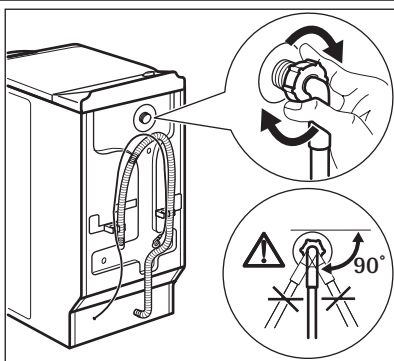

1. Připojte hadici ke spotřebiči. Povolte kruhovou matici a nastavte ji do správné polohy.

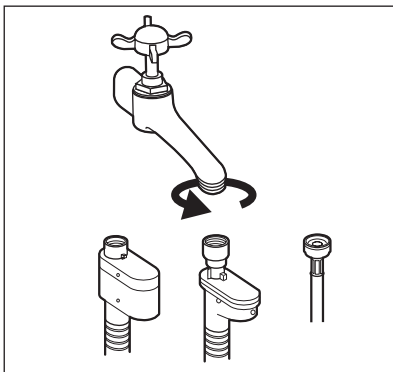

2. Přívodní hadici připojte ke kohoutku se studenou vodou a závitem 3/4".



POZOR

Ujistěte se, že na jejich spojích nedochází k úniku vody.



Pokud je přívodní hadice příliš krátká, nenastavujte ji ani nepoužívejte prodlužovací hadice. Kontaktujte servisní středisko ohledně výměny přívodní hadice.

Zařízení proti vyplavení vody

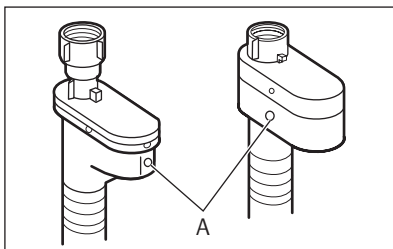

Přívodní hadice je vybavena zařízením proti vyplavení. Toto zařízení zabraňuje unikům vody v hadici z důvodů přirozeného stárnutí jejího materiálu. Červené políčko v okénku „A“ značí takové poškození.

Pokud se objeví, zavřete vodovodní kohoutek a zkontaktujte servisní středisko ohledně výměny této hadice.

VYPOUŠTĚNÍ VODY

K připojení vypouštěcí hadice existuje několik různých postupů:

Pomocí plastového kolena.

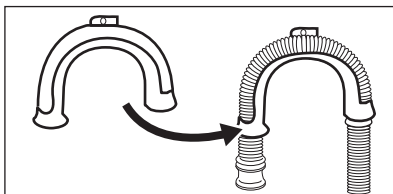

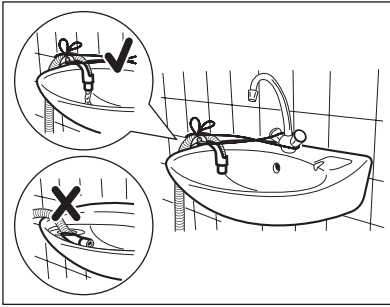

- Na kraji umyvadla.
- Ujistěte se, že se plastové koleno nemůže během vypouštění spotřebiče pohybovat. Přivažte koleno k vodovodnímu kohoutku nebo zdi.

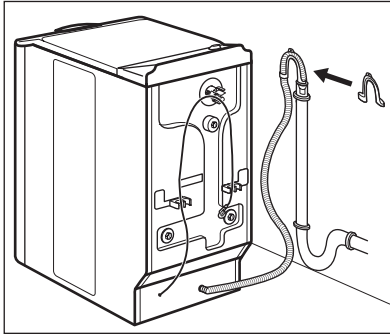

- Ke stoupacímu potrubí s průduchem.
m Řiďte se obrázkem. Přímou do odpadní trubky ve výšce minimálně 70 cm a maximálně 100 cm. Konec vypouštěcí hadice musí být odvětrán tj. vnitřní průměr odpadní trubky musí být větší než vnější průměr vypouštěcí hadice.

Bez plastového kolena.

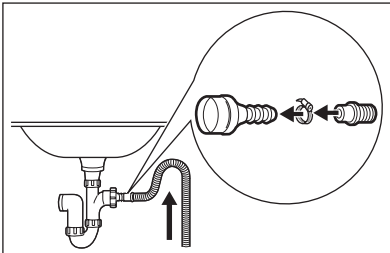

- K přípojce sifonu.
Řiďte se obrázkem. Vypouštěcí hadici nasuňte na hubici sifonu a zajistěte sponou. Ujistěte se, že je na vypouštěcí hadici oblouk, aby se do spotřebiče nedostávala voda či nečistoty vypouštěné z umyvadla.

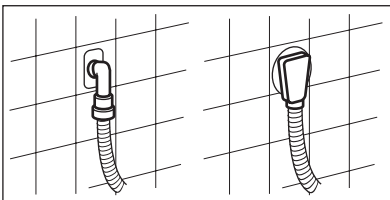

- Přímou do odpadního potrubí zabudovaného ve stěně místnosti a zajištěná pomocí spony.



Hadici lze prodloužit o maximálně 400 cm. V případě prodloužení hadice nebo ostatních hadic kontaktujte servisní středisko.

TARTALOMJEGYZÉK

30	BIZTONSÁGI INFORMÁCIÓK
32	TERMÉKLEÍRÁS
32	TARTOZÉKOK
33	KEZELŐPANEL
36	MOSÁSI PROGRAMOK
39	AZ ELSŐ HASZNÁLAT ELŐTT
39	A KÉSZÜLÉK HASZNÁLATA
40	A MOSNIVALÓ BETÖLTÉSE
40	MOSÓSZEREK ÉS ADALÉKOK HASZNÁLATA
40	PROGRAM KIVÁLASZTÁSA ÉS ELINDÍTÁSA
41	MIUTÁN A PROGRAM VÉGET ÉRT
42	HASZNOS JAVASLATOK ÉS TANÁCSOK
44	ÁPOLÁS ÉS TISZTÍTÁS
47	HIBAEHÁRÍTÁS
49	MŰSZAKI INFORMÁCIÓK
50	ÜZEMBE HELYEZÉS

KÖRNYEZETVÉDELMI TUDNIVALÓK

A következő jelzéssel ellátott anyagokat használtsa újra: ♻️. Újrahasznosításhoz tegye a megfelelő konténerekbe a csomagolást.



Járuljon hozzá környezetünk és egészségünk védelméhez, és használtsa újra az elektromos és elektronikus hulladékot. A  tiltó szimbólummal ellátott készüléket ne dobja a háztartási hulladék közé. Juttassa el a készüléket a helyi újrahasznosító telepre, vagy lépjen kapcsolatba a hulladékkezelésért felelős hivatallal.

HONLAPUNKON AZ ALÁBBI INFORMÁCIÓK ÁLLNAK RENDELKEZÉSÉRE:

- Termékek
- Kiadványok
- Felhasználói kézikönyvek
- Hibaelhárítás
- Szerviz információk

www.aeg.com

AZ ÚTMUTATÓBAN HASZNÁLT SZIMBÓLUMOK

-  Figyelem - Fontos biztonsági információk.
-  Általános információk és tanácsok
-  Környezetvédelmi információk

A változtatások jogát fenntartjuk.

AZ ÖN ELÉGEDETTSÉGE ÉRDEKÉBEN

Köszönjük, hogy megvásárolta ezt az AEG készüléket. Reméljük, hogy készülékünk kifogástalan teljesítményével hosszú éveken át elégedett lesz. Pontosan ezért alkalmaztunk olyan innovatív technológiákat és jellemzőket, melyek a mindennapi teendőket nagymértékben megkönnyítik, és amelyeket más készülékeken nem talál meg. Kérjük, szánjon néhány percet az útmutató végigolvasására, hogy a maximumot hozhassa ki készülékéből.

KIEGÉSZÍTŐ TARTOZÉKOK ÉS SEGÉDANYAGOK

Az AEG webáruházban mindent megtalál, ami ahhoz szükséges, hogy AEG készülékeinek ragyogó külsejét és tökéletes működését fenntartsa. Ezzel együtt széles választékban kínáljuk a legszigorúbb szabványoknak és az Ön minőségi igényeinek megfelelően tervezett és kivitelezett egyéb kiegészítő tartozékokat - a különleges főzőedényektől az evőeszköz kosarakig, az edénytartóktól a fehérnemű-zsákokig...



Látogassa meg webáruházunkat az alábbi címen:
www.aeg.com/shop

VÁSÁRLÓI TÁMOGATÁS ÉS SZERVIZ

Javasoljuk az eredeti alkatrészek használatát.

Ha a szervizhez fordul, legyenek kéznél a következő adatok. Az információ az adattáblán található.

Típus _____

Termékszám _____

Sorozatszám _____



BIZTONSÁGI INFORMÁCIÓK

A mosógép üzembe helyezése és használata előtt olvassa el figyelmesen a használati útmutatót:

- Személyes és vagyontárgyai biztonsága érdekében.
- A környezet védelme érdekében.
- a készülék helyes használata érdekében.

Tartsa az útmutatót a készülék közelében, akkor is, ha a készüléket másnak átadja.

A nem megfelelő üzembe helyezés vagy használat okozta károkért a gyártó nem vállal felelősséget.

GYERMEKEK ÉS FOGYATÉKKAL ÉLŐ SZEMÉLYEK BIZTONSÁGA

- Ne engedje, hogy a készüléket csökkent fizikai, értelmi vagy mentális képességű, illetve megfelelő tapasztalatok és ismeretek híján lévő személy használja, beleértve a gyermekeket is. A biztonságukért felelős személy felügyelje őket, illetve a készülék használatára vonatkozóan biztosítson útmutatást számukra.
- Minden csomagolóanyagot tartsa a gyermekektől távol. Fulladás vagy sérülés veszélye áll fel.
- Minden mosószeret tartsa távol a gyermekektől.
- A gyermekeket és kedvenc háziállatokat tartsa távol a készüléktől, amikor az ajtaja nyitva van.
- Mielőtt bezárja a készülék ajtaját győződjön meg arról, hogy nincsenek-e gyermekek vagy kedvenc háziállatok a dobben.

ÁLTALÁNOS BIZTONSÁGI TUDNIVALÓK

- Ne használja professzionális célokra a készüléket. A gépet háztartási célú használatra tervezték.
- Ne változtassa meg a készülék műszaki jellemzőit. Ez sérülést okozhat, és kárt tehet a készülékben.
- Ne tegyen gyúlékony anyagot, vagy gyúlékony anyaggal szennyezett tárgyat a készülékbe, annak közelébe, illetve annak tetejére. Ez tűz- és robbanásveszélyt okozhat.
- A szem, száj és torok sérülések elkerülése érdekében tartsa be a mosószer-gyártó biztonsági utasításait.

- Ellenőrizze, hogy minden fémtárgyat eltávolított a ruhákból. A kemény és hegyes anyagok károsíthatják a készüléket.
- Ne érintse meg az ajtóüveget egy program működése során. Forró lehet az üveg (csak az előltöltős készülékek esetében).

GONDOZÁS ÉS TISZTÍTÁS

- Kapcsolja ki a készüléket, és húzza ki a hálózati csatlakozódugót a hálózati csatlakozóaljzattól.
- Ne használja a készüléket a szűrők nélkül. Ellenőrizze, hogy megfelelő-e a szűrők beszerelése. Vízszivárgásokat okozhat a helytelen beszerelés.

ÜZEMBE HELYEZÉS

- Súlyos a készülék, legyen körültekintő a mozgásakor.
- Ne szállítsa szállítási rögzítőcsavarok nélkül a készüléket, károsíthatja a belső alkatrészeket, mely szivárgást vagy hibás működést okozhat.
- Ne helyezzen üzembe és csatlakoztasson sérült készüléket.
- Ellenőrizze, hogy az összes csomagolóanyagot és szállítási rögzítőcsavart eltávolította.
- Ellenőrizze, hogy az üzembe helyezés során a hálózati dugasz le legyen választva a fali aljzatról.
- Az elektromos- és vízvezeték csatlakoztatását, valamint a készülék üzembe helyezését kizárólag szakember végezze. Ezzel megelőzhetők a szerkezeti károk és személyi sérülések.
- Ne helyezze üzembe a készüléket olyan helyen, ahol a hőmérséklet 0°C alatt van.
- Amikor szőnyegpadlón helyezi üzembe a készüléket, akkor ellenőrizze, hogy van levegőkeringés a készülék és a szőnyeg között. Úgy állítsa be a lábakat, hogy a készülék és a szőnyeg között rendelkezésre álljon a szükséges hely.

Vízhálózatra csatlakoztatás

- Ne csatlakoztassa már használt régi csövekkel a készüléket. Csak új csöveket használjon.
- Ellenőrizze, hogy nem okoz-e sérülést a vízcsöveknek.

- Ne csatlakoztassa a készüléket új vízvezeték-ekre vagy hosszú ideig nem használt vezeték-ekre. Hagyja folyni a vizet néhány percig, majd ezt követően csatlakoztassa a befolyó-csővet.
- A készülék első használata során győződjön meg arról, hogy a vízcsővek és a csatlakozá-sok nem szivárognak-e.

Elektromos csatlakoztatás

- Ellenőrizze, hogy földelve van-e a készülék.
- Ellenőrizze, hogy az adattáblán szereplő elektromossági adatok megfelelnek-e a ház-tartási hálózati áram paramétereinek.
- Mindig megfelelően felszerelt érintésbiztos alj-zatot használjon.
- Ne használjon több helyes csatlakozókat és hosszabbítókat. Tűzveszélyesek.
- Ne cserélje vagy módosítsa a hálózati kábelt. Forduljon szakszervizhez.
- Ellenőrizze, hogy nem okoz-e sérülést a háló-zati csatlakozódugónak és kábelnek.
- Csak a telepítés befejezése után csatlakoz-tassa a hálózati csatlakozódugót a hálózati csatlakozóaljzatba. Beszerelés után biztosítsa a hálózati dugasz könnyű elérhetőségét.
- A készülék leválasztásához ne a hálózati ká-belt, hanem a hálózati dugaszt húzza.

A KÉSZÜLÉK LECSERÉLÉSE

1. Húzza ki a hálózati csatlakozódugót a háló-zati csatlakozóaljzattól.
2. Vágja el a hálózati tápkábelt, és helyezze a hulladékba.
3. Helyezze hulladékba az ajtózárat. Így a gyermekek vagy kedvenc háziállatok nem záródhatnak be a készülékbe. Fulladás koc-kázata (csak előltöltős készülékeknél).

TERMÉKLEÍRÁS

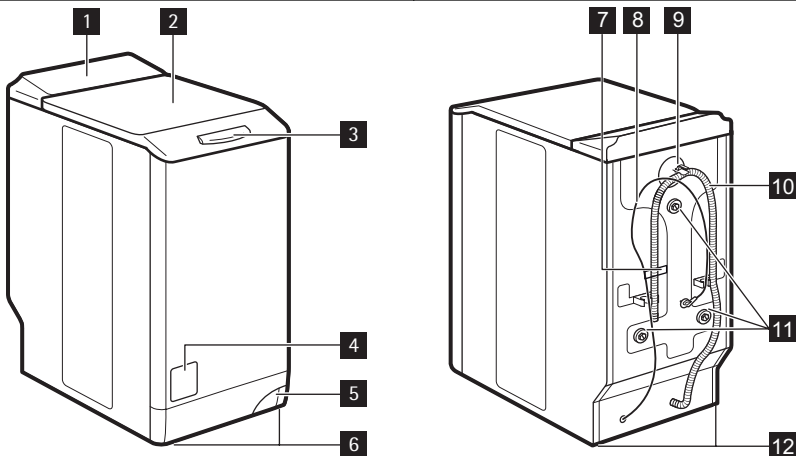

- 1** Kezelőpanel
- 2** Fedél
- 3** Fedél gombja
- 4** Szűrő szerelőnyílásának ajtaja
- 5** A készülék mozgatására szolgáló kar
- 6** Állítható lábak

- 7** Adattábla
- 8** Hálózati kábel
- 9** Vízbeömlő szelep
- 10** Kifolyócső
- 11** Szállítási rögzítőcsavarok
- 12** Készülék szintbe állítására szolgáló lábak

TARTOZÉKOK

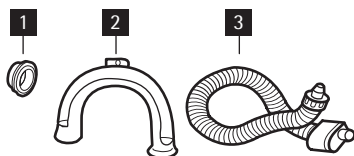

- 1 Műanyag sapka**
A szállítási rögzítőcsavar kiszerelese után a készülék hátsó oldalán található lyuk lefedésre szolgál.
- 2 Műanyag tömlő vezető**
A kifolyócsőnek egy mosdó peremére akasztására szolgál.
- 3 Visszatörődés elleni befolyótömlő**
Az esetleges szivárgás megakadályozására.

KEZELŐPANEL

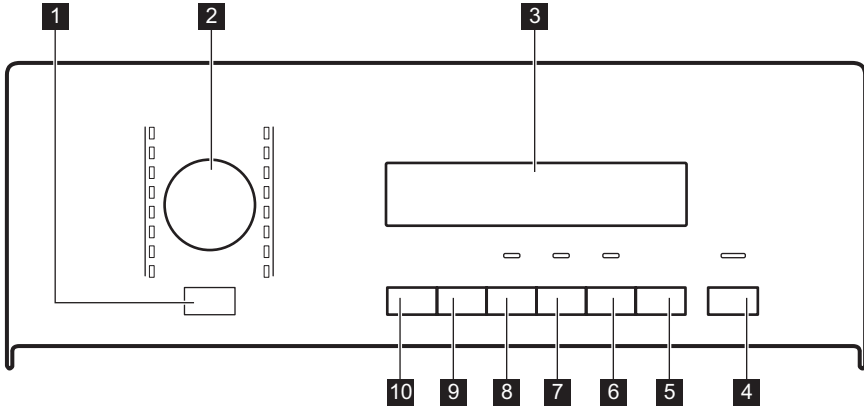

1 Be/Ki gomb

2 Programválasztó

3 Kijelzés

4 Start/Szünet gomb 

5 Késleltetett indítás gomb 

6 Időmegtakarítás gomb 

7 Extra öblítés gomb 

8 Folt gomb 

9 Centrifuga gomb 

10 Hőmérséklet gomb 

BE/KI GOMB **1**

Nyomja meg ezt a gombot a készülék ki- és bekapcsolásához. Hang hallatszik a készülék bekapcsolásakor.

Az energiafogyasztás csökkentésére az AUTO Stand-by funkció automatikusan kikapcsolja a készüléket, ha:

- Ne használja 5 percig a készüléket, mielőtt a **4** gombot megnyomja.
 - Törölve van az összes beállítás.

- A készülék ismételt bekapcsolásához nyomja meg az **1** gombot.
- Állítsa be ismét a mosóprogramot, és valamennyi lehetséges beállítást.
- 5 perccel a mosóprogram befejezése után. Lásd 'A program végén' című rész.



















PROGRAMVÁLASZTÓ GOMB **2**

Egy program beállítására fordítsa el a gombot. A megfelelő program jelzőfénye felgyullad.

KIJELZŐ **3**

A következőket mutatja a kijelző:

- A** • A program maximális hőmérséklete.

B	<ul style="list-style-type: none"> • A program alapértelmezett centrifugálási sebessége. • „Nincs centrifugálás”¹⁾ és „Öblítőstop” szimbólum. 														
C	<ul style="list-style-type: none"> • A kijelző szimbólumai.²⁾ <table border="1"> <thead> <tr> <th>Szimbólumok</th> <th>Leírás</th> </tr> </thead> <tbody> <tr> <td></td> <td>Mosási fázis</td> </tr> <tr> <td></td> <td>Öblítési fázisok</td> </tr> <tr> <td></td> <td>Centrifugálási fázis</td> </tr> <tr> <td></td> <td>Gyerekszár</td> </tr> <tr> <td></td> <td>Nem lehet kinyitni a készülék ajtaját, amíg ez a szimbólum látható. Csak a szimbólum eltűnése után nyithatja ki az ajtót. Ha befejeződött a program, de a szimbólum látható marad: <ul style="list-style-type: none"> • Víz van a dobben. • Be van kapcsolva az Öblítőstop funkció. </td> </tr> <tr> <td></td> <td>Késleltetett indítás</td> </tr> </tbody> </table>	Szimbólumok	Leírás		Mosási fázis		Öblítési fázisok		Centrifugálási fázis		Gyerekszár		Nem lehet kinyitni a készülék ajtaját, amíg ez a szimbólum látható. Csak a szimbólum eltűnése után nyithatja ki az ajtót. Ha befejeződött a program, de a szimbólum látható marad: <ul style="list-style-type: none"> • Víz van a dobben. • Be van kapcsolva az Öblítőstop funkció. 		Késleltetett indítás
Szimbólumok	Leírás														
	Mosási fázis														
	Öblítési fázisok														
	Centrifugálási fázis														
	Gyerekszár														
	Nem lehet kinyitni a készülék ajtaját, amíg ez a szimbólum látható. Csak a szimbólum eltűnése után nyithatja ki az ajtót. Ha befejeződött a program, de a szimbólum látható marad: <ul style="list-style-type: none"> • Víz van a dobben. • Be van kapcsolva az Öblítőstop funkció. 														
	Késleltetett indítás														
D	<ul style="list-style-type: none"> • A program ideje 1 perces lépésekben csökken a program elindulása után az idő. • Késleltetett indítás Amikor megnyomja a késleltetett indítás gombot, a kijelzőn megjelenik a késleltetett indítás ideje. • Riasztási kódok Ha a készülékben üzemzavar keletkezik, riasztási kód jelenik meg a kijelzőn. Lásd a „Hibaelhárítás” című részt. • Err (hiba) Néhány másodpercig ez az üzenet jelenik meg a kijelzőn, ha: <ul style="list-style-type: none"> – Olyan funkciót állított be, mely a programban nem áll rendelkezésre. – Működés közben megváltoztatja a programot. Villog a Start/Szünet gomb 4 visszajelzője. •  Miután a program véget ért. 														

¹⁾ Csak a centrifugálás/vízleeresztés programnál érhető el.

²⁾ A szimbólumok a megfelelő fázis vagy funkció bekapcsolása esetén jelennek meg.

START/SZÜNET **4** GOMB

Nyomja meg a **4** gombot, a program indítására vagy megszakítására.

KÉSELTETETT INDÍTÁS GOMB **5**

Nyomja meg a **5** gombot egy program 30 perc és 20 óra közötti késleltetett indítására.

IDŐ MENTÉSE **6** GOMB

A **6** gombot nyomja meg a program időtartamának csökkentéséhez.

- Napi szennyezettségű darabok esetében egyszer nyomja meg a 'Rövidített időtartam' beállítására.
- Alig szennyezett darabok esetében kétszer nyomja meg az 'Extra gyors' mosás beállítására.



Egyes programok csak az egyik funkciót fogadják el.

EXTRA ÖBLÍTÉS GOMB **7**

Nyomja meg a **7** gombot, és adjon öblítőfázisokat a programhoz.
Olyan személyek esetében használja e funkciót, akik allergiások a mosószerekre, valamint olyan helyeken, ahol lágy a víz.

FOLT GOMB **8**

Nyomja meg a **8** gombot, és adjon folteltávolító fázist a programhoz.
Erősen szennyezett ruhák esetén használja e funkciót a szennyeződés eltávolítására.
Amikor e funkciót beállítja, akkor tegyen folteltávolítót rekeszbe.



E funkció megnöveli a program időtartamát.
E beállítás 40°-nál alacsonyabb hőmérséklet esetén nem áll rendelkezésre.

CENTRIFUGA GOMB **9**

A következőkért nyomja meg e gombot:

- A centrifugálási fázis maximális sebességének csökkentésére, amikor beállítja a programot.



Csak a beállított programnál rendelkező sebességeket jelzi ki a kijelző.

- Kikapcsolja a centrifugálási fázist.
- Bekapcsolja az 'Öblítőstop' funkciót. E funkciót az anyagok gyűrődésének megakadályozására állítsa be. A program befejeztével nem engedi le a vizet a készülék.

	Centrifugálási fázis ki van kapcsolva.
	Be van kapcsolva az 'Öblítőstop' funkció.

HŐMÉRSÉKLET GOMB **10**

Az alapértelmezett hőmérséklet módosításához nyomja meg a **10** gombot.

--	= hideg víz
----	-------------

HANGJELZÉSEK FUNKCIÓ

Egy hangjelzés hallható, amikor:

- Bekapcsolja a készüléket.
- Amikor kikapcsolja a készüléket.
- Amikor megnyomja a gombokat.
- Amikor a program befejeződik.
- A készülékben hiba lépett fel.

A hangjelzések **ki-/bekapcsolására**, egyidejűleg 6 másodpercre nyomja meg a **7** és a **8** gombot.



Ha kikapcsolja a hangjelzéseket, akkor csak akkor működnek, amikor megnyomja a gombokat ill. hibás a működés.

GYERMEKZÁR FUNKCIÓ

E funkció megakadályozza a gyermekeket abban, hogy játsszanak a kezelőpanellel.

- A funkció bekapcsolásához egyidejűleg addig tartsa megnyomva a **9** és a **10** gombot, amíg szimbólum látható a kijelzőn.
- A funkció kikapcsolásához egyidejűleg addig tartsa megnyomva a **9** és a **10** gombot, amíg szimbólum eltűnik a kijelzőről.

Bekapcsolhatja a funkciót:









- Mielőtt megnyomja a **4** Start/Szünet gombot: a készülék nem indítható.
- Miután megnyomta a **4** Start/Szünet gombot, az összes gomb és a programválasztó gomb le van tiltva.







ÁLLANDÓ EXTRA ÖBLÍTÉS FUNKCIÓ

E funkcióval állandóan megtarthatja az extra öblítés funkciót, amikor egy új programot állít be.

- A funkció bekapcsolásához egyidejűleg addig tartsa megnyomva a **5** és a **6** gombot, amíg ki nem gyullad a **7** gomb jelzőfénye.
- A funkció kikapcsolásához egyidejűleg addig tartsa megnyomva a **5** és a **6** gombot, amíg el nem alszik a **7** gomb jelzőfénye.

MOSÁSI PROGRAMOK

Program Hőmérséklet	Töltet típusa maximális töltetsúly	Ciklus leírás	Funkciók
 Pamut 95° – Hideg	Normál szennyezettségű fehér és színes pamut. maximum 6 kg	Mosás Öblítések Hosszú centrifugálás	CENTRIFUGÁLÁS SEBESSÉGÉNEK CSÖKKENTÉSE ÖBLÍTŐSTOP FOLTELTÁVOLÍ- TÁS ¹⁾ EXTRA ÖBLÍTÉS IDŐMEGTAKARÍ- TÁS ²⁾
  Pamut + Előmosás 95° – Hideg	Erősen szennyezett fehér és színes pamut. maximum 6 kg	Előmosás Mosás Öblítések Hosszú centrifugálás	CENTRIFUGÁLÁS SEBESSÉGÉNEK CSÖKKENTÉSE ÖBLÍTŐSTOP EXTRA ÖBLÍTÉS IDŐMEGTAKARÍ- TÁS ²⁾
 Extra Halk 95° – Hideg	Normál szennyezettségű fehér és színes pamut. maximum 6 kg	Mosás Öblítések A víz a dobban ma- rad	FOLTELTÁVOLÍ- TÁS ¹⁾ EXTRA ÖBLÍTÉS IDŐMEGTAKARÍ- TÁS ²⁾
 Műszál 60° – Hideg	Normál szennyezettségű műszál vagy kevert anyagú darabok. maximum 2,5 kg	Mosás Öblítések Rövid centrifugálás	CENTRIFUGÁLÁS SEBESSÉGÉNEK CSÖKKENTÉSE ÖBLÍTŐSTOP FOLTELTÁVOLÍ- TÁS ¹⁾ EXTRA ÖBLÍTÉS IDŐMEGTAKARÍ- TÁS ²⁾
  Műszál + Előmosás 60° – Hideg	Erősen szennyezett mű- szál vagy kevert szál- darabok. maximum 2,5 kg	Előmosás Mosás Öblítések Rövid centrifugálás	CENTRIFUGÁLÁS SEBESSÉGÉNEK CSÖKKENTÉSE ÖBLÍTŐSTOP EXTRA ÖBLÍTÉS IDŐMEGTAKARÍ- TÁS ²⁾
 Vasaláskönnyítő ³⁾ 60° – Hideg	Normál szennyezettségű műszál szövetek. maximum 1 kg	Mosás Öblítések Rövid centrifugálás	CENTRIFUGÁLÁS SEBESSÉGÉNEK CSÖKKENTÉSE ÖBLÍTŐSTOP EXTRA ÖBLÍTÉS IDŐMEGTAKARÍ- TÁS ²⁾

Program Hőmérséklet	Töltet típusa maximális töltetsúly	Ciklus leírás	Funkciók
 Kímélő mosás 40° – Hideg	Normál szennyezettségű kényes anyagok, pl. akril, viszkóz, poliészter ruhanemű. maximum 2,5 kg	Mosás Öblítések Rövid centrifugálás	CENTRIFUGÁLÁS SEBESSÉGÉNEK CSÖKKENTÉSE ÖBLÍTŐSTOP FOLTÉLTÁVOLÍTÁS ¹⁾ EXTRA ÖBLÍTÉS IDŐMEGTAKARÍTÁS ²⁾
 Gyapjú / Selyem 40° – Hideg	Gépben mosható gyapjú. Kézzel mosható gyapjú és „kézi mosás” jelzéssel ellátott kényes anyagok. maximum 1 kg	Mosás Öblítések Rövid centrifugálás	CENTRIFUGÁLÁS SEBESSÉGÉNEK CSÖKKENTÉSE ÖBLÍTŐSTOP
 Centrifugálás / víz-leeresztés ⁴⁾	Valamennyi textilíla A ruha fajtájától függ a maximális ruhatöltet.	A víz leeresztése Maximális sebességű centrifugálási fázis.	CENTRIFUGÁLÁS SEBESSÉGÉNEK CSÖKKENTÉSE NINCS CENTRIFUGÁLÁS
 Öblítés	Valamennyi anyag.	Egy öblítés további centrifugálási fázissal	CENTRIFUGÁLÁS SEBESSÉGÉNEK CSÖKKENTÉSE ÖBLÍTŐSTOP EXTRA ÖBLÍTÉS ⁵⁾
 Függönyök 40° – Hideg	Ezzel a programmal függönyöket moshat. A függönyben lévő por eltávolítása érdekében a készülék automatikusan előmosást alkalmaz. Az előmosás rekeszébe ne tegyen semmilyen mosószert. maximum 2,5 kg	Előmosás Mosás Öblítések Rövid centrifugálás	CENTRIFUGÁLÁS SEBESSÉGÉNEK CSÖKKENTÉSE ÖBLÍTŐSTOP EXTRA ÖBLÍTÉS
 Farmer 60° – Hideg	Minden típusú farmer ruházat. Dzsörzéből készült ruhadarabok különleges kiegészítőkkel. maximum 3 kg	Mosás Öblítések Rövid centrifugálás	CENTRIFUGÁLÁS SEBESSÉGÉNEK CSÖKKENTÉSE ÖBLÍTŐSTOP EXTRA ÖBLÍTÉS IDŐMEGTAKARÍTÁS ²⁾
 Gyors intenzív 60° - 40°	Gyors mosási program, amely enyhén szennyezett fehér/szintartó pamut vagy kevertszálás ruhadarabokhoz alkalmas. maximum 2,5 kg	Mosás Öblítések Hosszú centrifugálás	CENTRIFUGÁLÁS SEBESSÉGÉNEK CSÖKKENTÉSE ÖBLÍTŐSTOP EXTRA ÖBLÍTÉS

Program Hőmérséklet	Töltet típusa maximális töltetsúly	Ciklus leírás	Funkciók
20 Min. - 3 kg 40° - 30°	Enyhén szennyezett vagy csupán egyszer viselt pamut és műszál darabok.	Mosás Öblítések Rövid centrifugálás	CENTRIFUGÁLÁS SEBESSÉGÉNEK CSÖKKENTÉSE
Super Eco ⁶⁾ Hideg	Kevert szálas szövetek (pamut és műszál darabok). maximum 3 kg	Mosás Öblítések Rövid centrifugálás	CENTRIFUGÁLÁS SEBESSÉGÉNEK CSÖKKENTÉSE ÖBLÍTŐSTOP EXTRA ÖBLÍTÉS
 Eco ⁷⁾ 60° - 40° STANDARD PROGRAMOK az energiacímke fo- gyasztási értékei számára	Normál szennyezettségű fehér és színtartó pamut. maximum 6 kg	Mosás Öblítések Hosszú centrifugálás	CENTRIFUGÁLÁS SEBESSÉGÉNEK CSÖKKENTÉSE ÖBLÍTŐSTOP FOLTETÁVOLÍTÁS EXTRA ÖBLÍTÉS IDŐMEGTAKARÍ- TÁS ²⁾

- 1) A FOLTETÁVOLÍTÁS funkció 40 °C-nál alacsonyabb hőmérséklet esetén nem használható.
- 2) Ha kétszer megnyomja a 6 gombot (Extra gyors időtartam), akkor javasoljuk a töltet mennyiségének a csökkentését. Meg lehet teljesen tölteni a készüléket, de romlik a mosás hatékonysága.
- 3) A mosási és centrifugálási fázis kímélőbb, hogy megakadályozza a ruhák gyűrődését. Ekkor a mosógép további öblítéseket végez.
- 4) Az alapértelmezett centrifugálási sebesség pamut ruhadarabokra vonatkozik. Állítsa be a centrifugálási sebességet. Ellenőrizze, hogy megfelel-e a ruháknak. Csak a VÍZLEERESZTÉS program beállításához válassza ki a NINCS CENTRIFUGÁLÁS lehetőséget.
- 5) Öblítések hozzáadásához nyomja meg az EXTRA ÖBLÍTÉS gombot. Alacsony sebességen kímélő öblítéseket és egy rövid centrifugálást végez a készülék.
- 6) Ez a program csökkenti a mosás időtartamát, valamint az energia- és vízfogyasztást.
- 7) Megfelelő mosási eredményekhez és az energiafogyasztás csökkentéséhez válassza ezt a programot. A mosóprogram ideje hosszabb. A pamut eco programoknál csak az Extra gyors időtartamot állíthatja be.

FOGYASZTÁSI ÉRTÉKEK

Program ¹⁾	Energiafogyasztás (KWh) ²⁾	Vízfogyasztás (liter) ²⁾
Pamut 90°C	2.00	58
Pamut + Előmosás 90°C	2.30	68
Extra halk 90 °C	2.00	90
Műszál 60°C	0.85	44
Műszál + Előmosás 60 °C	1.10	50
Vasaláskönnyítő 60°C	0.50	55
Kímélő 40°C	0.45	46
Gyapjú / selyem 40°C	0.50	50
Szivattyúzás/Centr.	0.05	/

Program ¹⁾	Energiafogyasztás (KWh) ²⁾	Vízfogyasztás (liter) ²⁾
Öblítés	0.10	35
Függöny 40°C	0.60	60
Farmer 60°C	0.90	55
Gyors intenzív 60°C	0.95	45
20 perc 3 kg 30°C	0.35	50
Szuper Eco	0.15	38
Eco 90°C	1.80	55
Energiatakarékos programok		
Eco 60°C ³⁾	0.78	40
Eco 40°C ³⁾	0.60	45
 A pamut 60°C eco és a pamut 40°C eco az átlagosan szennyezett pamut ruhanemű mosásához használatos program. Alkalmasak az átlagosan szennyezett pamut ruhanemű mosására, és a leghatékonyabb programok, ami a pamut ruhanemű mosására vonatkozó energia- és vízfogyasztást illeti. A tényleges vízhőmérséklet eltérhet a megadott program-hőmérséklettől.		

1) A programidőt a kijelzőn ellenőrizheti.

2) A táblázatban szereplő fogyasztási adatok tájékoztató jellegűek. Az értékek a ruhák mennyiségétől és fajtájától, a vízhőmérséklettől és a környezeti hőmérséklettől függően változhatnak.

3) Ezt a programot használják a bevizsgáló intézetek. Megfelel az EN60456 előírásnak.

AZ ELSŐ HASZNÁLAT ELŐTT

Tegyen egy kevés mosószert a mosószer adagoló főmosás rekeszébe. Állítsa be és ruhák nélkül indítson el egy pamut mosására szolgáló

programot a legmagasabb hőmérsékleten. Ez minden szennyeződést eltávolít a dobból és a tartályból.

A KÉSZÜLÉK HASZNÁLATA

1. Nyissa ki a vízcsapot
2. Csatlakoztassa a dugaszt a hálózati aljzatba
3. A készülék bekapcsolásához nyomja meg az **1** gombot.
4. Tegye a ruhákat a készülékbe.
5. Megfelelő mennyiségű mosószert és adalékokat használjon.
6. Állítsa be a töltet és a szennyeződés típusának megfelelő mosóprogramot.

A MOSNIVALÓ BETÖLTÉSE

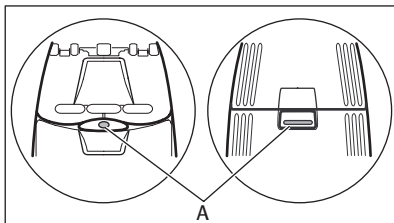

1. Nyissa fel a készülék fedelét
2. Nyomja meg az A gombot (modelltől függ). Automatikusan kinyílik a dob.
3. Szedje ki a ruhákat. Ellenőrizze, hogy nem tett-e túl sok ruhát a dobba.
4. Zárja be a dobot és a mosógépe fedelét.



A készüléke fedelének bezárása előtt, ellenőrizze, hogy megfelelően bezárta-e a dobot.

MOSÓSZEREK ÉS ADALÉKOK HASZNÁLATA

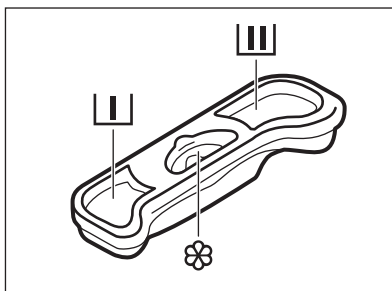

	Az előmosási szakasz mosószer-adagolója.
	A mosási szakasz mosószer-adagolója.
	Folyékonyadalék-ekes (öblítőszer, keményítő). A folyékony adalékok maximális szintjét jelzi a M jelzés.

Mindig tartsa be a mosószer termékek csomagolásán található útmutatásokat.

PROGRAM KIVÁLASZTÁSA ÉS ELINDÍTÁSA

1. Fordítsa el a programválasztó gombot. A megfelelő program jelzőfénye kigyullad.
2. Piros színnel villog a **4** gomb jelzőfénye.
3. Az alapértelmezett hőmérséklet és centrifugálási sebesség jelenik meg kijelzőn. A megfelelő gombokat nyomja meg a hőmérséklet és/vagy a centrifugálási sebesség változtatásához.
4. Állítsa be a rendelkezésre álló funkciókat. Kigyullad a beállított funkció jelzőfénye, vagy a megfelelő szimbólum jelenik meg a kijelzőn.
5. A program elindításához nyomja meg a **4** gombot. Világít a **4** gomb jelzőfénye.

PROGRAM MEGSZAKÍTÁSA

1. Nyomja meg az **4** gombot. A jelzőfény villog.
2. Nyomja meg ismét a **4** gombot. Folytatódik a mosóprogram.

EGY PROGRAM TÖRLÉSE

1. A program törléséhez és a készülék kikapcsolásához az **1** gombot nyomja meg.
2. A készülék bekapcsolásához az **1** gombot nyomja meg. Most új mosóprogramot állíthat be.



A készülék nem engedi ki a vizet.

EGY FUNKCIÓ VÁLTOZTATÁSA

Csak néhány funkciót állíthat be a működése megkezdése előtt.

1. Nyomja meg a **4** gombot. A jelzőfény villog.
2. Változtassa meg a beállított funkciót.

A KÉSLELTETETT INDÍTÁS BEÁLLÍTÁSA

1. Annyiszor nyomja meg ismét az **5** gombot, amíg a kijelző percek vagy órák számát nem jelzi ki. Megjelenik a megfelelő szimbólum.
2. Nyomja meg a **4** gombot, a készülék megkezdí a késleltetett indítás visszazám-lálást.

Amikor a visszazám-lálás befejeződött, automatikusan megkezdődik a mosóprogram végrehajtása.



Mielőtt a készülék indítására megnyomja a **4** gombot törölheti vagy megváltoztathatja a beállított késleltetett indítást.

Gőzprogram estén nem állíthat be késleltetett indítást.

TÖRLI A KÉSLELTETETT INDÍTÁST.

1. Nyomja meg a **4** gombot. A megfelelő jelzőfény villog.

MIUTÁN A PROGRAM VÉGET ÉRT

- A készülék automatikusan leáll.
- Hangjelzések hallhatóak.
- Kigyullad a jelzőfény.
- Kialszik a Start/Szünet **4** gomb jelzőfénye.
- A készülék leállítása után 2 perc elteltével nyithatja ki a fedelet. Eltűnik az ajtózárszimbólum.
- Nyomja meg az **1** gombot a készülék kikapcsolásához. A program lejártá után öt perccel az AUTOMATIKUS KIKAPCSOLÁS funkció automatikusan kikapcsolja a készüléket.

2. Annyiszor nyomja meg ismételt az **5** gombot, amíg **0'** nem jelenik meg a kijelzőn.
3. Nyomja meg a **4** gombot. A program elindul.

NYISSA FEL A FEDELET

Zárva van a fedél, amíg működik a program vagy a késleltetett indítás.

A fedél kinyitásához:

1. Nyomja meg a **4** gombot. A készülék leállítása után 2 perc elteltével nyithatja ki a fedelet. Eltűnik a kijelzőről az ajtózárszimbólum.
2. Nyissa fel a fedelet.
3. Zárja be a fedelet, és nyomja meg a **4** gombot. Folytatódik a program vagy a késleltetett indítás végrehajtása.



Ha túl magas a hőmérséklet vagy a dobban a víz szintje, akkor továbbra is látható az ajtózárszimbólum, és nem tudja kinyitni az ajtót. Szükség esetén a következőket végezze a fedél kinyitásához.

1. Kapcsolja ki a készüléket.
2. Várjon néhány percet.
3. Ellenőrizze, hogy nincs-e víz a dobban.



Ha kikapcsolja a készüléket, akkor ismét be kell a programot állítania.



Amikor ismét bekapcsolja a készüléket, akkor a kijelzőn a utoljára beállított program kijelzése látható. Forgassa el a programválasztó gombot egy új mosóprogram beállításához.

- Szedje ki a ruhákat a doból. Ellenőrizze, hogy a dob üres-e.
- Tartsa kissé nyitva az ajtót, hogy elkerülje a penész vagy kellemetlen szagok keletkezését.
- Zárja el a vízcsapot.

Befejeződött a mosóprogram, de működik az 'Öblítőtóp' funkció:

- Rendszeresen forog a dob, hogy megakadályozza a ruhák gyűrődését.
- Zárva marad az ajtó.

- Az ajtó kinyitásához le kell a vizet engednie.

A víz leengedéséhez:

1. Szükség esetén csökkentse a centrifugálási sebességet.
2. Nyomja meg a Start/Szünet **4** gombot. A készülék leereszti a vizet és centrifugál.

3. A program befejezése után eltűnik az ajtó-zár szimbólum, kinyithatja az ajtót.
4. Kapcsolja ki a készüléket.



A készülék leereszti a vizet, és körülbelül 18 óra elteltével automatikusan centrifugál.

HASZNOS JAVASLATOK ÉS TANÁCSOK

A RUHA TÖLTET

- A következők szerint válogassa szét a ruhákat: fehér, színes, műszál, kényes és gyapjúruhák.
- Tartsa be a mosási útmutatásokat, melyek a ruhák kezelési címkéin találhatóak.
- Ne mosson együtt fehér és színes darabokat.
- Egyes színes darabok elszíneződhetnek az első mosásnál. Célszerű az első mosásnál külön mosni a darabokat.
- Gombolja be a párnahuzatokat, húzza össze a cipzárszálakat, kapcsolja be a kapcsokat és patentokat. Kösse össze az öveket.
- Üritse ki a zsebeket, és fordítsa ki a darabokat.
- Fordítsa ki a többrétegű anyagokat, gyapjút és festett ábrákkal ellátott darabokat.
- Távolítsa el a makacs szennyeződések.
- Különleges mosószerrel mossa az erősen szennyeződések.
- Legyen körültekintő a függönyök esetében. Vegye ki az akasztókat vagy tegye mosózsákba vagy párnahuzatba a függönyöket.
- Ne mossa következőket a készülékben:
 - Szegetlen vagy vágásokkal ellátott ruhák.
 - Merevített melltartók.
 - Használjon mosózsákot kis darabok mosására.
- Centrifugálási fázisban egyensúlyi problémákat okozhat egy nagyon kicsi darab. Ilyen esetben kézzel rendezze el a tartályban a darabokat, majd indítsa újra a centrifugálási fázist.

MAKACS SZENNYEZŐDÉSEK

Egyes szennyeződések esetében nem elegendő a víz és a mosószer.

Célszerű az ilyen szennyeződések a darab készülékbe tétele előtt eltávolítani.

Különleges folteltávolítók állnak rendelkezésre.

Az a különleges folteltávolítót használja, mely megfelel a folt és az anyag jellegének.

MOSÓSZEREK ÉS ADALÉKANYAGOK

- Csak mosógépek számára készült mosószereket és adalékokat használjon
- Ne keverje a különböző fajtájú mosószereket.
- A környezet védelme érdekében ne használjon a szükségesnél több mosószert.
- Mindig tartsa be a mosószertermékek csomagolásán található útmutatásokat.
- Az anyag fajtájának és színének, a program hőmérsékletének és a szennyezettség mértékének megfelelő termékeket használja.
- Ha folyékony mosószereket használ, akkor ne állítsa be az előmosási fázist.
- Ha a készüléke nem rendelkezik terelőlapos mosószert-adagolóval, akkor adagoló labdába tegye a folyékony mosószereket.

KÖRNYEZETVÉDELMI TANÁCSOK

Kevesebb vizet és energiát használjon, és tartsa be a következő útmutatásokat a környezet védelme érdekében:

- Előmosási fázis nélkül tegye be a normál szennyezettségű ruhákat mosáshoz.
- Mindig maximális ruhatöltettel indítson egy mosóprogramot.
- Szükség esetén használjon folteltávolítót, amikor alacsony hőmérsékletű programot állít be.
- Megfelelő mennyiségű mosószert használatához ellenőrizze háztartási vízhálózatában lévő víz keménységét.

VÍZKEMÉNYSÉG

Ha nagy vagy közepes a vízkeménység a körzetében, akkor célszerű vízlágyítót használni a mosógépekben. Olyan körzetekben, ahol alacsony a vízkeménység nem szüksége vízlágyító használatára.

A körzetében lévő vízkeménység megérdeklődéséhez a helyi vízellátó vállalathoz forduljon.

Mindig tartsa be a mosószer termékek csomagolásán található útmutatásokat.

A vízkeménységet különböző mértékegységekkel mérik:

- Német fok (dH°)

- Francia fok (°TH).
- mmol/l (millimol per liter, a vízkeménység nemzetközi mértékegysége).
- Clarke fok.

Vízkeménységi táblázat

Polcmagasság	Típus	Vízkeménység			
		°dH	°T.H.	mmol/l	Clarke
1	lágý	0-7	0-15	0-1.5	0-9
2	közepes	8-14	16-25	1.6-2.5	10-16
3	kemény	15-21	26-37	2.6-3.7	17-25
4	nagyon kemény	> 21	> 37	>3.7	>25

ÁPOLÁS ÉS TISZTÍTÁS



VIGYÁZAT

Bontsa a készülék hálózati csatlakozását tisztítás előtt.

VÍZKŐTELENÍTÉS

Vízköképző anyagokat tartalmaz az általunk használt víz. Ha szükséges, akkor a vízkő eltávolítására használjon vízlágyítót.

Különleges, mosógépek számára készült terméket használjon. Mindig tartsa be a termékek csomagolásán található gyártói útmutatásokat. Ezt a ruhamosástól külön végezze.

KÜLSŐ TISZTÍTÁS

Csak szappannal és meleg vízzel tisztítsa a készüléket. Hagyjon minden felületet megszáradni.



FIGYELEM

Ne használjon alkoholt, oldószereket vagy vegyszereket.

MOSÓSZER-ADAGOLÓ

A mosószer-adagoló tisztítása:

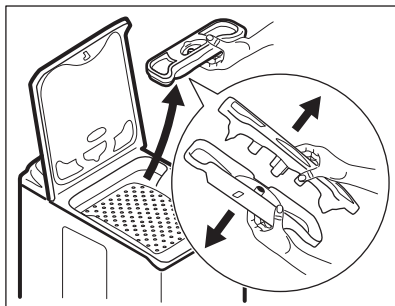

1. Vegye ki a mosószer-adagolót, és válassza szét a két részét.
2. Tisztítsa le vízzel a részeit.
3. Szerelje össze mosószer-adagoló két részét.
4. Tegye vissza a mosószer-adagolót.

KIFOLYÓCSŐ SZŰRŐ



Rendszeresen ellenőrizze a kifolyócső szűrőt, és ellenőrizze, hogy tiszta-e.



VIGYÁZAT

- Húzza ki a hálózati csatlakozódugót a hálózati csatlakozóaljzattól.
- Ne vegye ki a szűrőt, amíg működik a készülék. Ne tisztítsa a kifolyócső szűrőt, ha forró a készülékben lévő víz. Hidegnek kell a víznek lennie, mielőtt tisztítja a kifolyócső szűrőt.

A kifolyócső szűrő tisztításához:

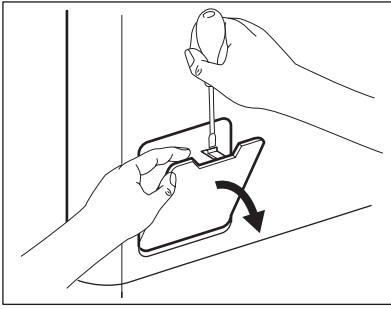

1. Nyissa ki a kifolyószűrő ajtaját.

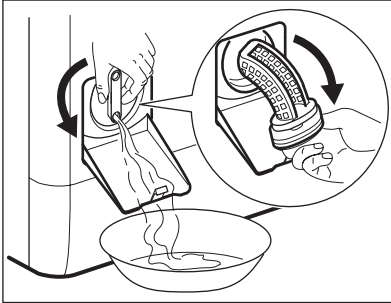

2. A kifolyó víz felfogására tegyen egy tartályt kifolyószűrő mélyedése alá. Fordítsa függőleges helyzetbe a szűrőt.
3. Fordítsa el teljesen a szűrőt, és vegye ki.
4. Vegye ki a szöszöket és a tárgyakat.
5. Vízzel tisztítsa meg a szűrőt.
6. Tegye vissza, és csavarozza be.
7. Ellenőrizze, hogy megfelelően meghúzták-e a szűrőt, hogy megelőzze a szivárgásokat.
8. Zárja be a kifolyócső szűrő ajtaját.

A BEFOLYÓCSŐ ÉS A SZELEPSZÜRŐ



VIGYÁZAT

- Húzza ki a hálózati csatlakozódugót a hálózati csatlakozóaljzatból.

A bemeneti szűrők tisztítása:

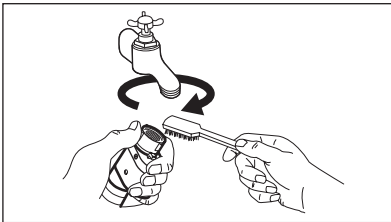

1. Zárja el a vízcsapot.
2. Csavarja le a befolyócsövet a csapról.
3. Tisztítsa meg a befolyócsőben lévő szűrőt egy kemény sörtéjű kefével.

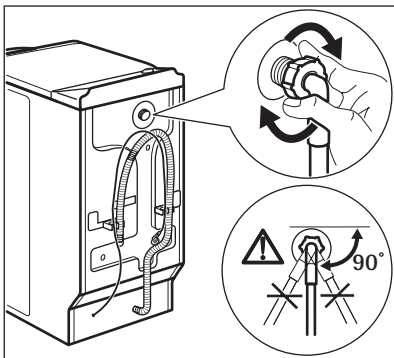
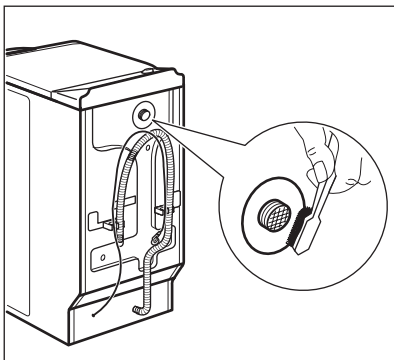

4. Vegye le a befolyócsövet a készülék hátoldaláról.
5. Tisztítsa meg a szelepleben lévő szűrőt egy kemény sörtéjű kefével.
6. Szerelje vissza a befolyócsövet. A vízsi-várgás elkerülése érdekében ellenőrizze, hogy a vízcsatlakoztatások szorosan megvannak-e húzva.
7. Nyissa ki a vízcsapot

VÉSZLEERESZTÉS

Hibás működés miatt a készülék nem tudja a vizet leereszteni.

Ha ez történik, akkor végezze le a 'Kifolyócső tisztításához' című rész (1) - (3) lépéseiben leírtakat.

Szükség esetén tisztítsa meg a szűrőket.

Tegye vissza a kifolyócsövet, és zárja a kifolyócső szűrő fedelét.

FAGYVESZÉLY

Ha olyan helyen van a készülék elhelyezve, ahol 0 °C alatt lehet a hőmérséklet, akkor engedje ki a megmaradt vizet a befolyócsőből és a leeresztő szivattyúból.

1. Zárja el a csapot, és bontsa a befolyócső csatlakozását.
2. Tegye a befolyócső végét egy tartályba, és hagyja a csőből kifolyni a vizet.
3. Válassza ki az Ürités programot, és hagyja futni a ciklus végéig
4. Fordítsa a programválasztó gombot a Stop állásba, hogy a készüléket leválassza a hálózati feszültségről.



VIGYÁZAT

Ellenőrizze, hogy a magasabb-e 0 °C-nál a hőmérséklet, mielőtt ismét használja a készüléket.

A gyártó nem felelős az alacsony hőmérsékletek miatt keletkező károkért.

5. Válassza le a készüléket a hálózatról.

HIBAEELHÁRÍTÁS

A készülék nem indul el, vagy működés közben leáll.

Először próbálja meg kiküszöbölni a problémát (lásd a táblázatot). Ha nem sikerül, forduljon szakszervizhez.

Egyes problémák esetén hangjelzések hallhatóak, és riasztási kód jelenik meg a kijelzőn:

- **E10** - A készülék nem tölt be vizet.

- **E20** - A készülék nem ereszt le a vizet.
- **E40** - Nem megfelelően nyílik vagy záródik a készülék ajtaja.
- **E60** - A túlcordulás-gátló bekapcsol.



VIGYÁZAT

Mielőtt ellenőrizné, kapcsolja ki a készüléket.

Jelenség	Lehetséges ok	Lehetséges megoldás
A készülék nem tölt be vizet.	A vízcsap zárva van. A befolyócső sérült.	Nyissa ki a vízcsapot Ügyeljen rá, hogy a befolyócsövön ne legyen sérülés.
	Eltömődtek a befolyócső szűrői.	Tisztítsa meg a szűrőket. Olvassa el az „Ápolás és tisztítás” című fejezetet.
	A vízcsap eltömődött vagy vízköves.	Tisztítsa ki a vízcsapot.
	A befolyócső csatlakozása nem megfelelő.	Ügyeljen rá, hogy a csatlakozás megfelelő legyen.
	A víznyomás túl alacsony.	Forduljon a helyi vízszolgáltatóhoz.
A készülék nem enged ki a vizet.	Megsérült a kifolyócső. Eltömődött a leeresztő szivattyú.	Ügyeljen rá, hogy a kifolyócsövön ne legyen sérülés. Tisztítsa meg a leeresztő szivattyú szűrőjét. Olvassa el az „Ápolás és tisztítás” című fejezetet.
	A kifolyócső csatlakozása nem megfelelő.	Ügyeljen rá, hogy a csatlakozás megfelelő legyen.
	Leeresztő fázis nélkül van a program beállítva.	Állítsa be a leeresztő programot.
	Be van kapcsolva az 'Öblítő-stop' funkció.	Állítsa be a leeresztő programot.
Nem megfelelően nyílik vagy záródik a készülék ajtaja.		Zárja be megfelelően a készülék ajtaját.
A túlcordulás-gátló bekapcsol.		<ul style="list-style-type: none"> • Válassza le a készüléket a hálózatról. • Zárja el a vízcsapot. • Forduljon szakszervizhez.
A centrifugálási fázis nem működik	Centrifugálási fázis ki van kapcsolva.	Állítsa be a centrifugálási programot.

Jelenség	Lehetséges ok	Lehetséges megoldás
	Eltömődött a leeresztő szivattyú.	Tisztítsa meg a leeresztő szivattyú szűrőjét. Olvassa el az „Ápolás és tisztítás” című fejezetet.
	Egyensúlyi problémák vannak a ruhatöltettel.	Ilyen esetben kézzel rendezze el a tartályban a darabokat, majd indítsa újra a centrifugálási fázist.
A program nem indul el.	A hálózati csatlakozódugó nincs megfelelően csatlakoztatva a hálózati csatlakozóaljzatba.	Csatlakoztassa a hálózati vezetékét.
	Az elektromos olvadóbiztosító kiégett.	Cserélje ki a biztosítékot vagy kapcsolja fel a megszakítót.
	Nem nyomta meg a 4 gombot.	Nyomja meg a 4 gombot.
	Késleltetett indítás van beállítva.	A program azonnali elindításához törölje a késleltetett indítást.
	Be van a Gyerekzár funkció kapcsolva.	Kapcsolja ki a Gyerekzár funkciót.
Víz van a padlón.	Szivárgások fordulnak elő a vízcsövek csatlakozásainál.	Ügyeljen rá, hogy meg legyenek a csatlakozások húzva.
	Szivárgások fordulnak elő a leeresztő szivattyúnál.	Ellenőrizze, hogy szoros illeszkedik-e a leeresztő szivattyú szűrője.
	Megsérült a kifolyócső.	Ügyeljen rá, hogy a befolyócsövön ne legyen sérülés.
Nem tudja kinyitni a készülék ajtaját.	Működik a mosóprogram.	Hagyja, hogy befejeződjön a mosóprogram.
	Víz van a dobban.	Állítsa be a Vízeeresztés vagy a Centrifugálás programot
A készülékből szokatlan zajok hallatszanak.	Nincs szintbe állítva a készülék.	Állítsa szintbe a készüléket. Olvassa el az „Üzembe helyezés” című részt.
	Ne távolította el a csomagolást és/vagy a szállítási rögzítőcsavarokat.	Távolítsa el a csomagolást és/vagy a szállítási rögzítőcsavarokat. Olvassa el az „Üzembe helyezés” című részt.
	A töltet túl kicsi.	Tegyen több ruhát a dobba.
A készülék azonnal megtelik vízzel, majd azonnal leereszti azt.	A kifolyócső vége túl alacsonyan van.	Ellenőrizze, hogy megfelelő helyzetben van-e a kifolyócső.
Nem kielégítő a mosás eredménye.	Nem elegendő vagy nem megfelelő a használt mosószert.	Növelje a mosószert mennyiségét, vagy használjon másikat.
	A ruhák mosása előtt nem távolította el a makacs szennyeződések.	A makacs foltok kezelésére használjon a kereskedelemben kapható termékeket.

Jelenség	Lehetséges ok	Lehetséges megoldás
	Nem megfelelő hőmérsékletet állított.	Ellenőrizze, hogy megfelelő hőmérsékletet állított-e be.
	Túl nagy a ruhatöltet.	Csökkentse a ruhatöltetet.

Ellenőrzés után kapcsolja be a készüléket. A program a megszakítási ponttól folytatódik.
Ha a meghibásodás ismét jelentkezik, forduljon a szervizhez.

Ha a kijelző a fentiekől eltérő hibakódot mutat, forduljon a szervizhez.

MŰSZAKI INFORMÁCIÓK

Méreték	Szélesség / magasság / mélység	400 / 850 / 600 mm
Elektromos csatlakoztatás:	Feszültség Általános teljesítmény Biztosíték Frekvencia	230V 2200 W 10A 50 Hz
Hálózati víznyomás	Minimum	0,5 bar (0,05 MPa)
	Maximum	8 bar (0,8 MPa)
Vízellátás ¹⁾		Hideg víz
Maximális töltet	Pamut	6 kg
Centrifugális sebesség	Maximum	1200 ford./perc

¹⁾ Csatlakoztassa a befolyócsövet egy 3/4"-os csavarmentes csaphoz.

ÜZEMBE HELYEZÉS

A CSOMAGOLÁS ELTÁVOLÍTÁSA

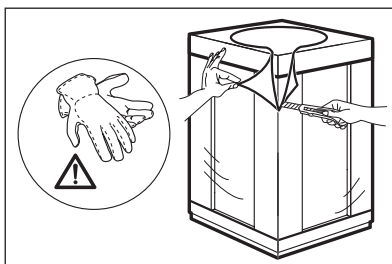

1. Távolítsa el a külső fóliát. Ha szükséges, használjon vágószerszámot.

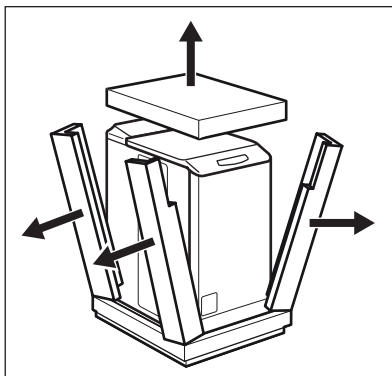

2. Távolítsa el a polisztirol csomagolóanyagokat.

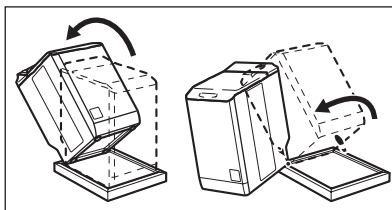

3. Döntse meg hátrafelé a készüléket.
4. Fordítsa az egyik sarkára készüléket, hogy az aljáról eltávolíthassa a talpat.

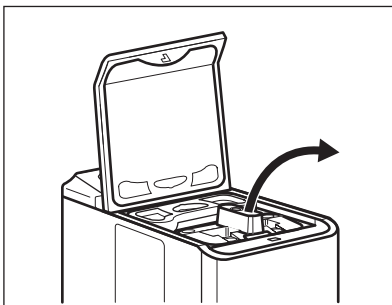

5. Nyissa fel a fedelet.
6. Távolítsa el a polisztirol védőbetétet.
7. Nyissa ki a dobot, és vegyen ki belőle mindent.

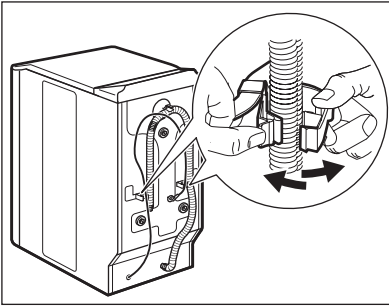

8. Vegye ki a hálózati kábelt és a kifolyócsövet a csőtartókból.

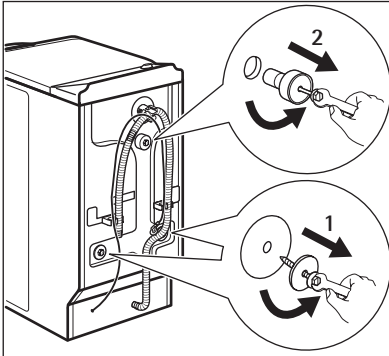

9. Csavarozza ki a három csavart.

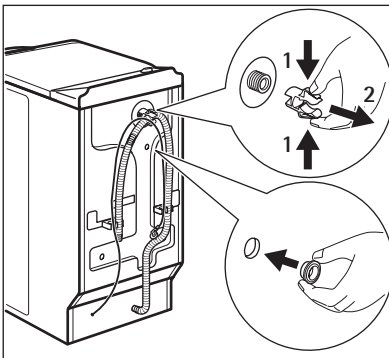

10. Húzza ki a műanyag távtartót.
11. Tegye a műanyag sapkát a műanyag távtartó helyére. A felhasználói kézikönyv zacskójában található e sapka.

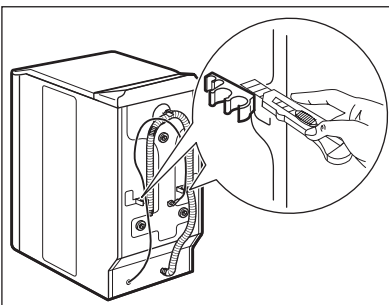

12. A készülék szomszédos bútorokkal egy szintbe állításához vágja ki e műanyag darabokat.

**VIGYÁZAT**

A készülék üzembe helyezése előtt távolítsa el minden csomagolóanyagot és szállítási rögzítőcsavart.

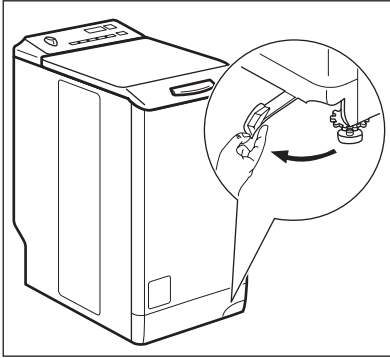

Célszerű megőrizni a csomagolást és a szállítási rögzítőcsavarokat arra az esetre, amikor szállítja a készüléket.

ELHELYEZÉS ÉS VÍZSZINTBE ÁLLÍTÁS

1. Húzza jobbról balra a kart.
2. Amikor megfelelő a készülék helyzete, akkor állítsa vissza a kart.

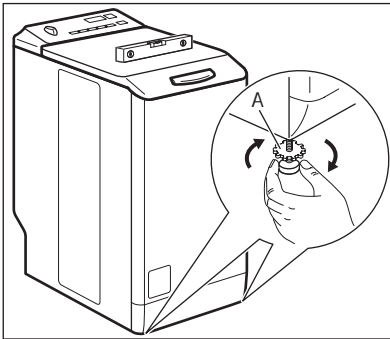

3. A készüléket kemény, egyenes padlófelületen kell elhelyezni.
4. Ellenőrizze, hogy szőnyeg nem akadályozza a készülék alján a levegő keringését.
5. Ellenőrizze, hogy nem ér-e a készülék falhoz vagy máshoz.
6. A szintbe állításhoz lazítsa meg a lábakat. Vízmértékkel állítsa be a szintet. Húzza meg az A alkatrészt.
7. A készülék megfelelő beállítása megakadályozza a készülék működése közben a rezgést, zajt és a készülék mozgását.

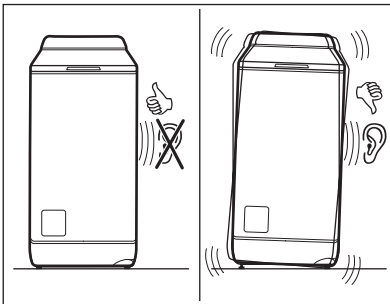

- Szintben és szilárdan kell a készüléknek állnia.

**FIGYELEM**

Ne tegyen a szintbe állítás érdekében kartont, fát vagy ehhez hasonló anyagokat a készülék lábai alá.

A BEFOLYÓCSŐ

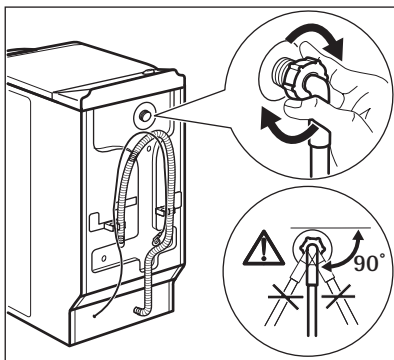

1. Csatlakoztassa a készülékhez a csövet. A megfelelő helyzet igazításhoz lazítsa meg a gyűrűs anyát.

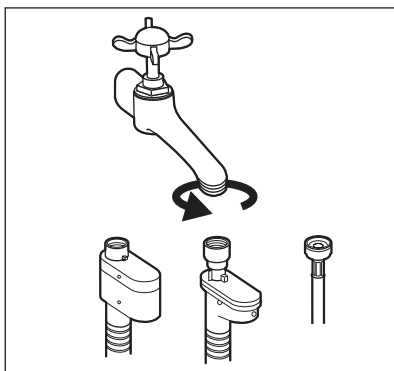

2. Csatlakoztassa a befolyócsövet egy 3/4"-os csavarmentes csaphoz.



FIGYELEM

Ellenőrizze, hogy nincs-e a csatlakozásoknál szivárgás.



Ne használjon hosszabbító tömlőt, ha túl rövid a befolyócső. A befolyócső cseréje érdekében forduljon a szervizközpontoz.

Aquastop eszköz

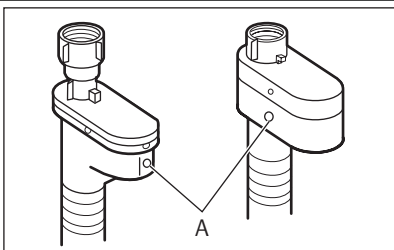

Aquastop eszközzel rendelkezik a befolyócső. Ezen eszköz megakadályozza a természetes öregedés miatt a csőben előforduló vízszivárgásokat. Hibát jelez az „A” ablak piros része. Ha ez történik, akkor zárja el a vízcsapot, és a cső cseréje érdekében forduljon a szervizközpontoz.

VÍZLEERESZTÉS

Különböző módjai vannak a leeresztő cső csatlakoztatásának:

Műanyag tömlővezetővel.

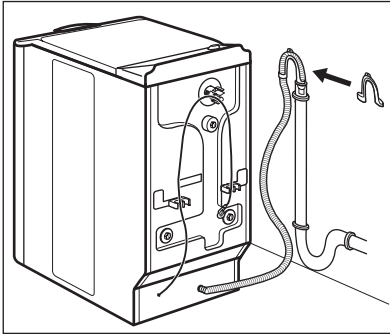
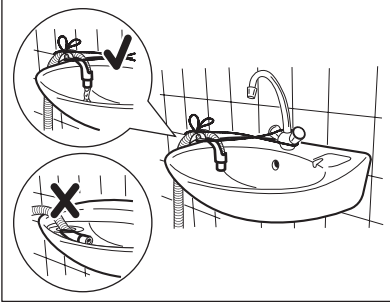
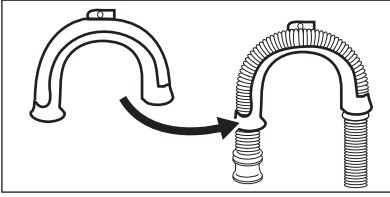

Műanyag csővezető nélkül.

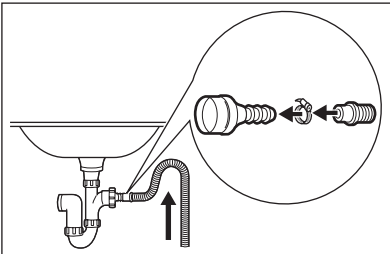

- A mosdó szélén.
- Ellenőrizze, hogy a műanyag vezető nem mozdulhat el, amikor a készülék leeresztést végez. Rögzítse a vízcsaphoz vagy a falhoz a vezetőt.

- Egy szellőzési lehetőséget biztosító állócsőhöz.

Lásd az ábra. Közvetlenül a lefolyó csőbe, 70 cm-nél nem kisebb, és 100 cm-nél nem nagyobb magasságba. A lefolyó cső végének mindig levegőznie kell, azaz a lefolyó csővezeték belső átmérőjének nagyobbak kell lennie, mint a lefolyó cső külső átmérője.

- Egy lefolyó szifonhoz.

Lásd az ábra. Dugja a lefolyó csövet a szifonba, és egy kapoccsal rögzítse. Ellenőrizze, hogy a ívet képez-e a cső, hogy megakadályozza a szennyeződések mosdóból a készülékbe jutását.

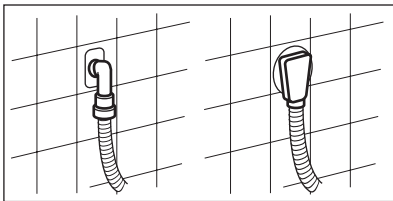

- Közvetlenül a helység falában lévő beépített lefolyó csőhöz, és egy kapoccsal rögzítse.



Maximum 400 cm-ig hosszabbíthatja meg a kifolyó csövet. Forduljon a márkaszervizhez másik kifolyó csőért vagy a hosszabbításért.

