

 HR	Upute za uporabu	2
 HU	Használati útmutató	16
 TR	Kullanma Kılavuzu	31

Perilica posuđa
Mosogatógép
Bulaşık Makinesi

USER MANUAL

Sadržaj

Informacije o sigurnosti	2	Svakodnevna uporaba	8
Opis proizvoda	3	Čišćenje i održavanje	10
Upravljačka ploča	4	Rješavanje problema	11
Programi	4	Tehnički podaci	14
Opcije	5	Briga za okoliš	14
Prije prve uporabe	6	Postavljanje	14

Zadržava se pravo na izmjene.

Informacije o sigurnosti

Prije postavljanja i uporabe uređaja, pažljivo pročitajte isporučene upute. Proizvođač nije odgovoran ako nepravilno postavljanje i korištenje uređaja uzrokuje ozljede i oštećenja. Uvijek čuvajte upute s uređajem, za naknadne potrebe.

Sigurnost djece i slabijih osoba

 **Upozorenje** Opasnost od gušenja, ozljede ili trajne nesposobnosti.

- Osobama, uključujući i djecu, sa smanjenim fizičkim, osjetilnim ili mentalnim funkcijama ili osobama bez iskustva i znanja nikada nemojte dozvoliti da koriste uređaj. Njih prilikom rukovanja uređajem mora nadzirati ili u rukovanje uređajem uputiti osoba odgovorna za njihovu sigurnost. Ne dozvolite djeci da se igraju s uređajem.
- Svu ambalažu čuvajte izvan dohvata djece.
- Sve deterđente čuvajte izvan dohvata djece.
- Djecu i kućne ljubimce držite podalje od vrata uređaja dok su otvorena.

Postavljanje

- Odstranite svu ambalažu.
- Ne priključujte i ne koristite oštećeni uređaj.
- Uređaj nemojte postavljati na mjesta na kojima je temperatura manja od 0°C.
- Pridržavajte se uputa za instalaciju ispušnih s uređajem.

Spajanje na dovod vode

- Pripazite da ne oštetite crijeva za vodu.

- Za priključivanje na dovod vode koristite isključivo nova crijeva. Ne upotrebljavajte ponovno stara crijeva.
- Prije priključivanja uređaja na nove cijevi ili cijevi koje se dugo nisu koristile neka voda teče sve dok ne postane potpuno čista.
- Prilikom prve upotrebe uređaja provjerite da nema curenja.

Spajanje na električnu mrežu

 **Upozorenje** Opasnost od požara i strujnog udara.

- Uređaj mora biti uzemljen.
- Provjerite podudaranje li se električni podaci na nazivnoj pločici s napajanjem. Ako nisu, kontaktirajte električara.
- Uvijek koristite pravilno postavljenu utičnicu sa zaštitom od strujnog udara.
- Ne koristite adaptere s više utičnica i produžne kabele.
- Pazite da ne oštetite utikač i kabel napajanja. Za zamjenu oštećenog kabela napajanja kontaktirajte ovlašteni servis ili električara.
- Utikač kabela napajanja utaknite u utičnicu tek po završetku postavljanja. Osigurajte da se utičnici nakon postavljanja može lako pristupiti.
- Ne povlačite kabel napajanja kako biste izvukli utikač iz utičnice. Uvijek uhvatite i povucite utikač.

Koristite

- Ovaj uređaj je namijenjen za upotrebu u kućanstvu i za slične namjene kao što su:

- Kuhinja za osoblje u prodavaonicama, uredima i drugim radnim prostorima
- Farmama
- Za goste hotela, motela i drugih vrsta smještaja
- Za prenoćišta.

⚠ Upozorenje Opasnost od ozljede.

- Ne mijenjajte specifikacije uređaja.
- Noževe i pribor s oštrim vrhovima u košaru za pribor za jelo stavite vrhom okrenutim prema dolje ili u vodoravan položaj.
- Ne držite vrata uređaja otvorena bez nadzora kako biste spriječili pad preko njih.
- Ne sjedajte i ne stojte na otvorenim vratima.
- Deterdženti za perilicu posuđa su opasni. Pridržavajte se sigurnosnih uputa na ambalaži deterdženta.
- Ne pijte i ne igrajte se s vodom u uređaju.
- Ne vadite posuđe iz uređaja prije završetka programa. Na posuđu može ostati deterdženta.

⚠ Upozorenje Opasnost od električnog udara, požara ili opekotina.

- Ne stavljajte zapaljive predmete ili predmete namočene zapaljivim sredstvima u, pored ili na uređaj.
- Ne raspršujte vodu ili paru za čišćenje uređaja.
- Uređaj može ispuštati vruću paru ako otvorite vrata dok je program u tijeku.

Odlaganje

⚠ Upozorenje Opasnost od ozljede ili gušenja.

- Iskopčajte uređaj iz napajanja.
- Odrežite kabel napajanja i bacite ga.
- Skinite bravicu vrata kako biste spriječili da se djeca i kućni ljubimci zatvore u uređaj.

Služba za korisnike i servis

Za popravak uređaja kontaktirajte servis. Preporučujemo korištenje isključivo originalnih rezervnih dijelova.

Provjerite imate li sljedeće informacije, dostupne na nazivnoj pločici, kada kontaktirate servis.

Model:

PNC:

Serijski broj:

Opis proizvoda

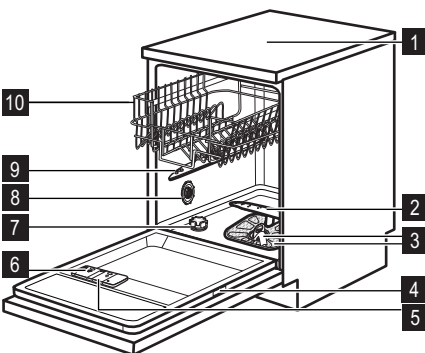

- 1 Radna ploča
- 2 Donja mlaznica
- 3 Filtri
- 4 Nazivna pločica
- 5 Spremnik sredstva za ispiranje
- 6 Spremnik za deterdžent
- 7 Spremnik soli
- 8 Tipka za odabir tvrdoće vode
- 9 Gornja mlaznica
- 10 Gornja košara

Upravljačka ploča

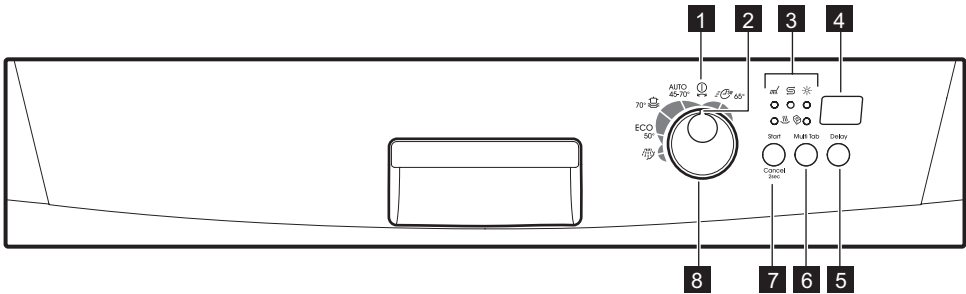

- 1** Pokazivač programa
- 2** Položaj "Off" (Isključeno)
- 3** Indikatori
- 4** Prikaz

- 5** Tipka Delay
- 6** Tipka Multitab
- 7** Tipka Start
- 8** Programator

Indikatori	Opis
	Indikator faze pranja.
	Indikator faze sušenja.
	Indikator sredstva za ispiranje. Ovaj je indikator isključen dok program radi.
	Indikator za sol. Ovaj je indikator isključen dok program radi.
	Indikator Multitab.

Programi

Program ¹⁾	Stupanj zaprljanosti Vrsta punjenja	Faze programa	Trajanje (min)	Snaga (kWh)	Voda (l)
AUTO 45°-70° ²⁾	Sve Posuđe, pribor za jelo, tave i posude	Pretrpanje Pranje 45 °C ili 70 °C Ispiranja Sušenje	90 - 130	1.1 - 1.7	11 - 22
70°	Jako zaprljano Posuđe, pribor za jelo, tave i posude	Pretrpanje Pranje 70 °C Ispiranja Sušenje	80 - 90	1.6 - 1.8	22 - 24
ECO 50° ³⁾	Normalno zaprljano Posuđe i pribor za jelo	Pretrpanje Pranje 50 °C Ispiranja Sušenje	155 - 167	0.99 - 1.04	12.2 - 13

Program ¹⁾	Stupanj zaprljanosti Vrsta punjenja	Faze programa	Trajanje (min)	Snaga (kWh)	Voda (l)
 4)	Sve	Pretpranje	12	0.1	4
 5)	Svježe zaprljano posuđe Posuđe i pribor za jelo	Pranje 65 °C Ispiranja	30	0.9	9

- 1) Tlak i temperatura vode, kolebanja u napajanju električne mreže, opcije te količina posuđa mogu promijeniti trajanje programa i potrošnju.
- 2) Uređaj prepoznaje stupanj zaprljanosti i količinu predmeta u košarama. Automatski prilagođava temperaturu i količinu vode, potrošnju energije i trajanje programa.
- 3) Ovo je standardni program za ustanove za testiranje. Pomoću ovog programa možete najučinkovitije iskoristiti vodu i uštedjeti energiju za uobičajeno zaprljano posuđe i pribor za jelo.
- 4) Ovaj program koristite za brzo ispiranje posuđa. Time se sprječava da se ostaci hrane zalijepe za posuđe i da iz uređaja izlaze neugodni mirisi.
Uz ovaj program nemojte koristiti deterđent.
- 5) Ovim programom možete prati svježe zaprljano posuđe. Daje sjajne rezultate pranja u kratkom vremenu.

Informacije za ustanove za testiranje

Za sve potrebne informacije u pogledu performansi testiranja pošaljite email na:

info.test@dishwasher-production.com

Zapišite broj proizvoda (PNC) koji se nalazi na natpisnoj pločici.

Opcije

Multitab funkcija

Tu funkciju aktivirajte samo kad koristite kombinirane tablete s deterđentom. Ova funkcija zaustavlja protok sredstva za ispiranje i soli. Odgovarajući indikatori su isključeni.

Trajanje programa može se produljiti.

Uključivanje Multitab funkcije

 Uključite ili isključite Multitab funkciju prije pokretanja programa. Kad se program pokrene, ta se funkcija više ne može uključiti ili isključiti.

1. Pritisnite tipku za uključivanje/isključivanje za uključivanje uređaja.
2. Provjerite je li uređaj u načinu rada postavljajući. Pogledajte "POSTAVLJANJE I POKRETANJE PROGRAMA".

3. Pritisnite **Multitab**, indikator Multitab se uključuje.

 Funkcija ostaje uključena dok je ne isključite. Pritisnite **Multitab**, indikator Multitab se isključuje.

Ako prekinete uporabu kombiniranih tableta s deterđentom, prije početka odvojene uporabe deterđenta, sredstva za ispiranje i soli za perilicu posuđa obavite sljedeće korake:

1. Isključite Multitab funkciju.
2. Podesite omekšivač vode na najvišu razinu.
3. Provjerite jesu li spremnik za sol i spremnik sredstva za ispiranje puni.
4. Pokrenite najkraći program s fazom ispiranja, bez deterđenta i bez posuđa.

5. Omekšivač vode prilagodite tvrdoći vode u vašem području.

6. Podesite ispuštenu količinu sredstva za ispiranje.

Prije prve uporabe

1. Uvjerite se da postavka omekšivača vode odgovara tvrdoći vode u vašem području. Po potrebi podesite omekšivač vode. Obratite se lokalnom distributeru vode kako biste saznali tvrdoću vode u svom području.
2. Napunite spremnik za sol.
3. Napunite spremnik sredstva za ispiranje.
4. Otvorite slavinu za vodu.
5. Ostaci od obrade mogu se zadržati u uređaju. Kako biste ih uklonili, pokrenite program. Ne koristite deterdžent i ne puniti košare.

i Ako koristite kombinirane tablete s deterdžentom, aktivirajte funkciju "Multitab". Te tablete sadrže deterdžent, sredstvo za ispiranje i ostale dodane sastojke. Provjerite

da su te tablete prikladne za tvrdoću vode u vašem području. Pogledajte upute na pakiranju proizvoda.

Podešavanje omekšivača vode

Tvrda voda sadrži visoku količinu minerala koji mogu uzrokovati oštećenje uređaja i loše rezultate pranja. Omekšivač vode neutralizira te minerale.

Sol za perilicu posuđa održava omekšivač vode čistim i u dobrim uvjetima. Pogledajte tablicu za prilagođavanje ispravne razine omekšivača vode. To osigurava da omekšivač vode koristi ispravnu količinu soli za perilicu posuđa i vode.

i Omekšivač vode morate podesiti ručno ili elektronički.

Tvrdoća vode				Omekšivač vode prilagođavanje	
Njemački stupnjevi (°dH)	Francuski stupnjevi (°fH)	mmol/l	Clarke stupnjevi	Ručno upravljanje	Elektroničko
51 - 70	91 - 125	9.1 - 12.5	64 - 88	2 1)	10
43 - 50	76 - 90	7.6 - 9.0	53 - 63	2 1)	9
37 - 42	65 - 75	6.5 - 7.5	46 - 52	2 ¹⁾	8
29 - 36	51 - 64	5.1 - 6.4	36 - 45	2 ¹⁾	7
23 - 28	40 - 50	4.0 - 5.0	28 - 35	2 ¹⁾	6
19 - 22	33 - 39	3.3 - 3.9	23 - 27	2 ¹⁾	5 ¹⁾
15 - 18	26 - 32	2.6 - 3.2	18 - 22	1	4
11 - 14	19 - 25	1.9 - 2.5	13 - 17	1	3
4 - 10	7 - 18	0.7 - 1.8	5 - 12	1	2
< 4	< 7	< 0.7	< 5	1 ²⁾	1 ²⁾

1) Postavljeno tvornički.

2) Nemojte koristiti sol na ovoj razini.

Ručno prilagođavanje

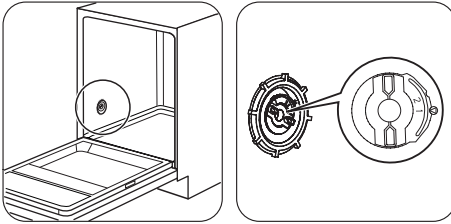

1

2

Okrenite prekidač tvrdoće vode u položaj 1 ili 2.

Elektroničko prilagođavanje

i Uređaj mora biti u načinu postavljanja. Pogledajte "ODABIR I POKRETANJE PROGRAMA".

1. Povjerite je li pokazivač programa na programatoru poravnat s položajem isključeno.
2. Pritisnite i držite **Start**. Istovremeno okrenite programator u suprotnom smjeru od kazaljke na satu tako da je pokazivač programa poravnat s prvim programom na upravljačkoj ploči.
3. Otpustite **Start** kada se na zaslonu prikaže postavka omekšivača vode.
 - Na primjer: 5 L = razina 5.
4. Pritišćite **Start** za promjenu postavke.
5. Za potvrdu postavke okrećite programator sve dok se pokazivač programa ne poravnat s položajem isključeno.

Punjenje spremnika za sol

! **Pozor** Koristite isključivo sol za perilice posuđa. Ostali proizvodi mogu prouzročiti oštećenja na uređaju.

Voda i sol mogu izlaziti iz spremnika za sol tijekom punjenja. Opasnost od korozije. Kako biste je spriječili, nakon punjenja spremnika za sol pokrenite program.

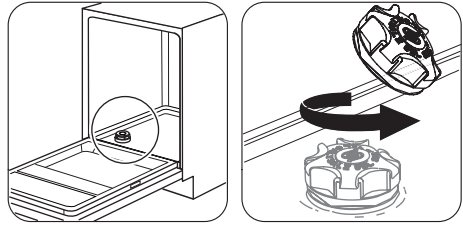

1

2

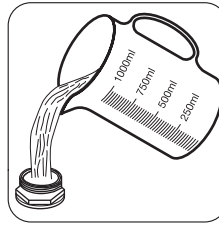

3

4

Stavite 1 litru vode u spremnik za sol (samo prvi put).

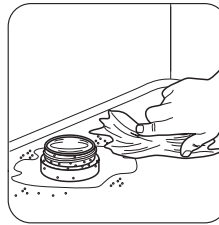

5

6

Punjenje spremnika sredstva za sjaj

! **Pozor** Koristite isključivo sredstva za sjaj za perilice posuđa. Ostali proizvodi mogu prouzročiti oštećenja na uređaju.

i Sredstvo za sjaj, tijekom zadnje faze ispiranja, pomaže u sušenju posuđa bez crtica i mrlja.

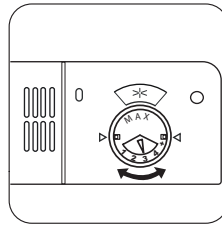
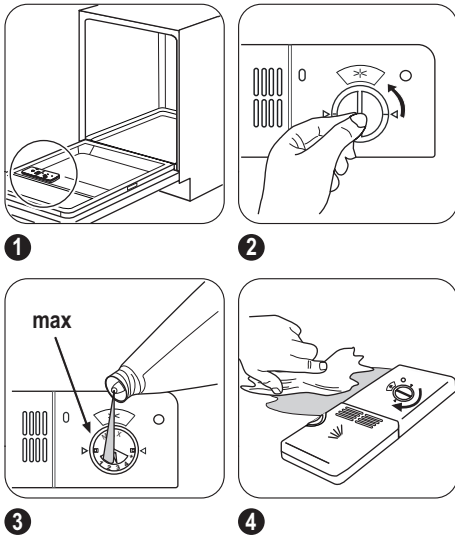

Za podešavanje ispuštene količine sredstva za sjaj, okrećite birač između položaja 1 (najmanja količina) i položaja 4 (najveća količina).

Svakodnevna uporaba

1. Otvorite slavinu.
2. Okrećite programator sve dok se pokazivač programa ne poravna s programom na upravljačkoj ploči. Provjerite je li uređaj u načinu postavljanja. Pogledajte "POSTAVLJANJE I UKLJUČENJE PROGRAMA".
 - Ako je indikator soli uključen, napunite spremnik za sol.
 - Ako je indikator sredstva za ispiranje uključen, napunite spremnik sredstva za ispiranje.
3. Napunite košare.
4. Dodajte deterdžent.
5. Postavite i pokrenite ispravan program pranja koji odgovara vrsti i zaprljanosti punjenja.

Punjenje košara

-  Pogledajte isporučeni letak s primjerima punjenja košara.
- Uređaj koristite isključivo za pranje predmeta namijenjenih za pranje u perilici.

- U uređaj ne stavljajte predmete od drveta, roga, aluminija, kositra i bakra.
- Nemojte u uređaj stavljati predmete koji mogu apsorbirati vodu (spužve, kućanske krpe).
- Uklonite preostalu hranu s predmeta.
- Smekšajte preostalu izgorenu hranu na predmetima.
- Stavite šuplje predmete (šalice, čaše i lonce) otvorom okrenutim prema dolje.
- Provjerite da se pribor i posuđe međusobno ne preklapa. Žlice pomiješajte s drugim priborom.
- Stakleni predmeti ne smiju se međusobno dodirivati.
- Male predmete položite u košaru za pribor za jelo.
- Lagano posuđe stavite u gornju košaru. Pazite da se posuđe ne miče.
- Prije početka programa provjerite mogu li se mlaznice slobodno kretati.

Upotreba deterdženta

! **Pozor** Koristite isključivo deterdžente za perilice posuđa.

🌿 Nemojte koristiti više od točne količine deterdženta. Poštujte upute na pakiranju deterdženta.

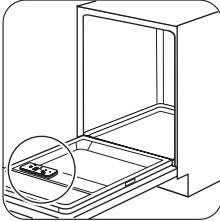

1

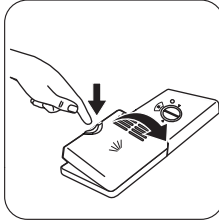

2

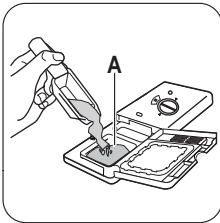

3

Stavite deterdžent ili tabletu u odjeljak (A).

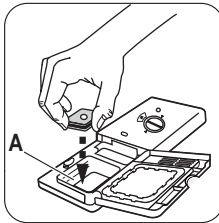

4

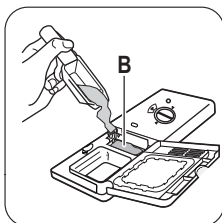

Ako program pranja ima fazu pretpranja, stavite malu količinu deterdženta u spremnik (B).

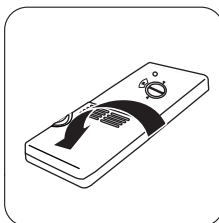

4

i Tablete s deterdžentom ne otapaju se potpuno s kratkim programima i ostaci deterdženta mogu se zadržati na posuđu.

Preporučujemo da tablete s deterdžentom koristite s dugim programima.

Odabir i pokretanje programa

Način postavljanja

i Uređaj mora biti u načinu postavljanja za:

- Pokretanje programa.
- Podešavanje razine omekšivača vode.
- Uključivanje spremnika sredstva za ispiranje kada je uključena funkcija Multitab.

Okretanje programatora dok se pokazivač programa ne poravna s programom na upravljačkoj ploči.

- Ako na zaslonu trepti trajanje programa uređaj je u načinu postavljanja.
- Ako na zaslonu ne trepti trajanje programa uređaj nije u načinu postavljanja.

Za prebacivanje uređaja u način postavljanja pritisnite i držite pritisnutim **Start** sve dok trajanje programa trepti na zaslonu i ne uključe se indikatori faze programa.

Pokretanje programa bez odgode početka

1. Otvorite slavinu.
2. Zatvorite vrata uređaja.
3. Okrećite programator dok pokazivač programa ne bude poravnat s položajem kojeg želite postaviti. Provjerite je li uređaj u načinu postavljanja.
 - Na zaslonu trepti trajanje programa.
 - Uključuju se indikatori faze postavljenog programa.
4. Pritisnite **Start**. Program se pokreće.
 - Trajanje programa trepti na zaslonu i počinje se smanjivati u koracima od 1 minute.
 - Ostaje uključen samo indikator faze u tijeku.

Pokretanje programa s odgodom početka

1. Postavite program.
2. Pritišćite **Delay** dok zaslon ne prikaže vrijeme odgode koje želite postaviti (od 1 do 19 sata).

- Na zaslonu trepti vrijeme odgode početka.
3. Pritisnite **Start**. Započinje odbrojavanje.
- Na zaslonu prestaje treptati vrijeme odgode početka. Odbrojavanje smanjuje vrijeme u koracima od po 1 sat.
 - Isključuju se indikatori faze postavljenog programa.
- Kada odbrojavanje završi, program se pokreće.
 - Uključen je indikator faze u tijeku.

Otvaranje vrata dok uređaj radi

Ako otvorite vrata uređaj se zaustavlja. Kada zatvorite vrata, uređaj nastavlja raditi od točke u kojoj je prekinuo rad.

Poništavanje odgode početka tijekom odbrojavanja

Pritišćite **Delay** sve dok se na zaslonu ne prikaže trajanje programa i dok se ne uključe indikatori faze postavljenog programa. Program se pokreće.

Otkazivanje programa

Pritišćite **Start** sve dok na zaslonu ne zatrepće trajanje programa i dok se ne uključe indikatori faze postavljenog programa.

- i** Prije pokretanja novog programa provjerite nalazi li se deterdžent u spremniku za deterdžent.

Čišćenje i održavanje

⚠ Upozorenje Prije održavanja, isključite uređaj i izvucite utikač iz utičnice električne struje.

- i** Nečisti filtri i začepljene mlaznice smanjuju rezultate pranja. Redovno ih provjeravajte i ako je potrebno očistite ih.

Po završetku programa

Kad je program završen, zaslon prikazuje **0** i indikator faze se isključuje.

1. Isključite uređaj. Okrećite programator dok pokazivač programa ne bude poravnat s položajem isključeno (off).
2. Zatvorite slavinu za dovod vode.



- Ako uređaj ne isključite, tri minute nakon završetka programa:
 - Svi indikatori se isključuju.
 - Zaslon prikazuje vodoravnu statusnu liniju.

To pomaže u smanjenju potrošnje energije.

Pritisnite jednu od tipki, zaslon i indikatori se ponovno ukljućuju.



- Ostavite posuđe da se ohladi prije nego što ga izvadite iz uređaja. Vruće posuđe može se lako oštetiti.
- Prvo ispraznite predmete iz donje košare, zatim iz gornje košare.
- Na stranicama i na vratima uređaja može biti vode. Nehrđajući čelik hladi se brže od posuđa.

Čišćenje filtera

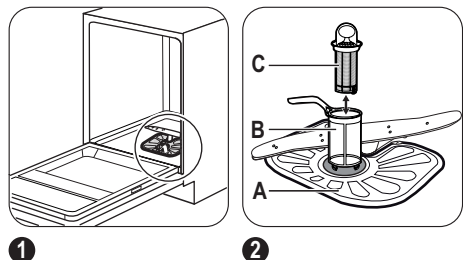

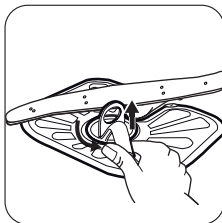

3 Za skidanje filtera (B) i (C), okrenite ručicu u smjeru suprotnom od smjera kazaljke na satu i skinite. Odvojeno izvucite filter (B) i (C). Operite filtre vodom.

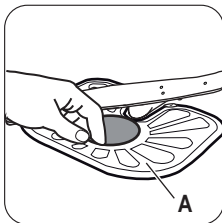

4 Skinite filter (A). Operite filter vodom.

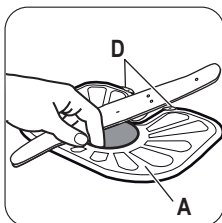

5 Postavite filter (A) u početni položaj. Provjerite je li pravilno spojen pod dvije vodilice (D).

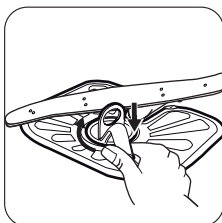

6 Spojite filtre (B) i (C). Stavite ih u položaj u filtru (A). Okrenite ručicu u smjeru kazaljke na satu dok se ne zaključa.

i Neispravan položaj filtera može uzrokovati slabe rezultate pranja i oštećenje uređaja.

Čišćenje mlaznica

Ne uklanjajte mlaznice.

Ako se otvori u mlaznicama začepi, uklonite ostatke zaprljanja tankim oštrim predmetom.

Vanjsko čišćenje

Obrišite uređaj vlažnom mekom krpom.

Koristite samo neutralna sredstva za čišćenje. Nikada ne koristite abrazivna sredstva, jastučiće za ribanje ili otapala.

Rješavanje problema

Uređaj se ne pokreće ili se zaustavlja tijekom rada.

Najprije pokušajte pronaći rješenje problema (pogledajte tablicu). Ako ne, kontaktirajte servis.

Kod nekih kvarova zaslon prikazuje šifru alarma:

- **,10** - Uređaj se ne puni vodom.

- **,20** - Uređaj ne izbacuje vodu.
- **,30** - Uključen je uređaj za zaštitu od poplave.

⚠ Upozorenje Isključite uređaj prije obavljanja provjera. Okrećite programator dok pokazivač programa ne bude poravnat s položajem isključeno (off).

Problem	Mogući uzrok	Moguće rješenje
Program ne započinje s radom.	Električni utikač nije priključen u utičnicu mrežnog napajanja.	Priključite utikač u mrežnu utičnicu.
	Otvorena su vrata uređaja.	Zatvorite vrata uređaja.
	Niste pritisnuli Start .	Pritisnite Start .
	Oštećen je osigurač u kućištu osigurača.	Zamijenite osigurač.
Uređaj se ne puni vodom.	Postavljen je odgoda početka.	Poništite odgodu početka ili pričekajte završetak odbrojavanja.
	Slavina za vodu je zatvorena.	Otvorite slavinu.
	Tlak vode je prenizak.	Obratite se lokalnom vodoopskrbnom poduzeću.
	Slavina je blokirana ili začepljena naslagama kamenca.	Očistite slavinu.
	Filtar na crijevu za dovod vode je začepljen.	Očistite filtari.
	Dovodno crijevo vode je prelomljeno ili savijeno.	Provjerite je li položaj crijeva ispravan.
Uređaj ne izbacuje vodu.	Uključen je uređaj za zaštitu od poplave. U uređaju curi voda.	Zatvorite slavinu i kontaktirajte servis.
	Sifon je začepljen.	Očistite sifon.
	Odvodno crijevo vode je prelomljeno ili savijeno.	Provjerite je li položaj crijeva ispravan.

Nakon završetka kontrole okrenite programator tako da se pokazivač programa poravnava s programom koji je bio u radu kada se problem pojavio. Program se nastavlja iz točke u kojoj je prekinut.

Ako i dalje dolazi do kvara, kontaktirajte servis.

Ako se na zaslonu prikazuju drugi kodovi alarma, kontaktirajte servis.

Rezultati pranja i sušenja nisu zadovoljavajući

Problem	Mogući uzrok	Moguće rješenje
Posuđe nije čisto.	Filtari su začepljeni.	Očistite filtre.
	Filtari nisu pravilno sastavljeni i ugrađeni.	Provjerite jesu li filtari pravilno sastavljeni i ugrađeni.
	Mlaznice su začepljene.	Preostale nečistoće tankim zašiljenim predmetom.
	Program nije bio prikladan za vrstu posuđa i zaprljanost.	Provjerite odgovara li program vrsti posuđa i zaprljanosti.
	Nepravilan položaj predmeta u košarama. Voda nije mogla oprati sve predmete.	Provjerite je li položaj predmeta u košarama ispravan i može li voda lako oprati sve predmete.

Problem	Mogući uzrok	Moguće rješenje
	Mlaznice se ne mogu slobodno okretati.	Provjerite je li položaj predmeta u košarama ispravan i da ne uzrokuje blokiranje mlaznica.
	Količina deterdženta nije bila dovoljna.	Provjerite jeste li dodali ispravnu količinu deterdženta u spremnik za deterdžent prije početka programa.
	U spremniku za deterdžent nije bilo deterdženta.	Provjerite jeste li dodali deterdžent u spremnik za deterdžent prije početka programa.
Naslage kamenca na posuđu.	Spremnik za sol je prazan.	Provjerite ima li u spremniku za sol soli za perilicu posuđa.
	Postavljena razina omekšivača vode nije ispravna.	Provjerite odgovara li postavka omekšivača vode tvrdoći vode u vašem području.
	Poklopac spremnika za sol je labav.	Zategnite poklopac.
Bijele crte i mrlje ili plavičasti slojevi na čašama i posuđu.	Ispuštena količina sredstva za ispiranje je prevelika.	Smanjite količinu ispuštenog sredstva za ispiranje
	Količina deterdženta bila je prevelika.	Provjerite jeste li dodali ispravnu količinu deterdženta u spremnik za deterdžent prije početka programa.
Osušene kapljice vode ostaju na čašama i posuđu.	Ispuštena količina sredstva za ispiranje nije bila dovoljna.	Povećajte količinu ispuštenog sredstva za ispiranje.
	Uzrok može biti kvaliteta deterdženta.	Isprobajte deterdžent druge robne marke.
Posuđe je mokro.	Program nije imao fazu sušenja.	Postavite program s fazom sušenja.
Posuđe je mokro i mutno.	Spremnik sredstva za ispiranje je prazan.	Provjerite ima li sredstva za ispiranje u spremniku sredstva za ispiranje.
	Uzrok može biti kvaliteta sredstva za ispiranje.	Isprobajte sredstvo za ispiranje druge robne marke.
	Uzrok može biti kvaliteta kombiniranog deterdženta u tabletama.	<ul style="list-style-type: none"> Isprobajte kombinirani deterdžent u tabletama druge robne marke. Aktivirajte spremnik sredstva za ispiranje i koristite sredstvo za ispiranje zajedno s kombiniranim deterdžentom u tabletama.

Uključivanje spremnika sredstva za ispiranje s uključenom funkcijom "Multitab"

 Uređaj mora biti u načinu postavljanja. Pogledajte "ODABIR I POKRETANJE PROGRAMA".

1. Povjerite je li pokazivač programa na programatoru poravnat s položajem isključeno.
2. Pritisnite i držite **Start**. Istovremeno okrenite programator u suprotnom smjeru od kazaljke na satu tako da je pokazivač programa poravnat s prvim programom na upravljačkoj ploči.

- Otpustite **Start** kada se na zaslonu prikaže postavka omekšivača vode.
- Okrećite programator u suprotnom smjeru od kazaljke na satu dok pokazivač programa ne bude na drugom programu pranja na upravljačkoj ploči.
- Zaslon prikazuje postavku spremnika sredstva za ispiranje.

<i>0d</i>	Isklj.
<i>1d</i>	Uklj.

- Pritisnite **Start** za promjenu postavke.
- Za potvrdu postavke okrećite programator sve dok se pokazivač programa ne poravnava s položajem isključeno.

Tehnički podaci

Dimenzije	Širina × Visina × Dubina (mm)	600 / 850 / 610
Spajanje na električnu mrežu	Pogledajte natpisnu pločicu.	
	Napon	220-240 V
	Frekvencija	50 Hz
Tlak dovoda vode	Min. / maks. (bar / MPa)	(0.5 / 0.05) / (8 / 0.8)
Dovod vode ¹⁾	Hladna ili topla voda ²⁾	maks. 60 °C
Kapacitet	Broj kompleta posuđa	12
Potrošnja energije	Uključen	0.99 W
	Isključen	0.1 W

1) Crijevo za dovod vode spojite na slavinu s navojem 3/4".

2) Ako topla voda dolazi iz alternativnih izvora energije (npr., solarni paneli, energija vjetra), upotrijebite toplu vodu kako biste smanjili potrošnju energije.

Briga za okoliš

Simbol  na proizvodu ili na njegovoj ambalaži označuje da se s tim proizvodom ne smije postupiti kao s otpadom iz domaćinstva. Umjesto toga treba biti uručen prikladnim sabirnim točkama za recikliranje elektroničkih i električkih aparata. Ispravnim odvoženjem ovog proizvoda spriječit ćete potencijalne negativne posljedice na okoliš i

zdravlje ljudi, koje bi inače mogli ugroziti neodgovarajućim rukovanjem otpada ovog proizvoda. Za detaljnije informacije o recikliranju ovog proizvoda molimo Vas da kontaktirate Vaš lokalni gradski ured, uslugu za odvoženje otpada iz domaćinstva ili trgovinu u kojoj ste kupili proizvod.

- Ispravno odložite ambalažu. Reciklirajte materijale koji na sebi imaju oznaku .

Postavljanje

 **Upozorenje** Pogledajte "SIGURNOSNE INFORMACIJE".

Postavljanje ispod kuhinjske radne ploče

Postavite uređaj blizu slavine za vodu i odvođa.

Skinite radnu površinu uređaja kako biste ga postavili ispod sudopera ili kuhinjske radne površine.

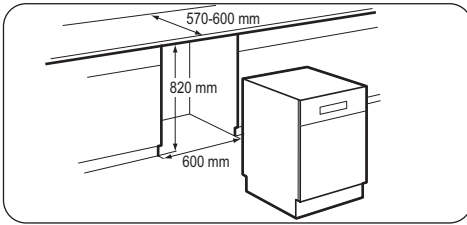

1
Provjerite da se dimenzije šupljine podudaruju s dimenzijama na slici.

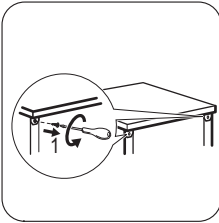

2

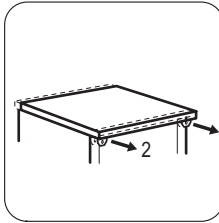

3

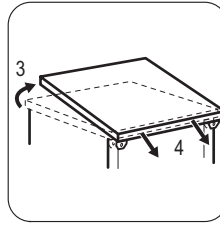

4
Otpustite ili pritegnite prilagodljive nožice za ispravno poravnavanje uređaja. Kad je uređaj ispravno poravnat, vrata se zatvaraju i brtve ispravno.

Ako želite koristiti perilicu posuđa kao samostojeći uređaj, postavite radnu površinu. Rubne letvice samostojećeg uređaja nisu podesive.

Tartalomjegyzék

Biztonsági információk	16	Napi használat	22
Termékleírás	18	Ápolás és tisztítás	25
Kezelőpanel	18	Hibaelhárítás	26
Programok	19	Műszaki információk	29
Kiegészítő funkciók	20	Környezetvédelmi tudnivalók	29
Az első használat előtt	20	Üzembe helyezés	29

A változtatások jogát fenntartjuk.

Biztonsági információk

Az üzembe helyezés és használat előtt, gondosan olvassa el a mellékelt útmutatót. A nem megfelelő üzembe helyezés vagy használat által okozott károkért nem vállal felelősséget a gyártó. További utánanézés érdekében tartsa elérhető helyen az útmutatót.

Gyermekek és fogyatékkal élő személyek biztonsága

 **Vigyázat** Fulladás, sérülés vagy tartós rokkantság kockázata.

- Ne engedje, hogy a készüléket csökkent fizikai, értelmi vagy mentális képességű, illetve megfelelő tapasztalatok és ismeretek híján lévő személy használja, beleértve a gyermekeket is. A biztonságukért felelős személy felügyelje őket, illetve a készülék használatára vonatkozóan biztosítson útmutatót számukra. Ne hagyja, hogy gyermekek játsszanak a készülékkel.
- Minden csomagolóanyagot tartson a gyermekektől távol.
- Minden mosószert tartson távol a gyermekektől.
- A gyermekeket és kedvenc háziállatokat tartsa távol a készüléktől, amikor az ajtaja nyitva van.

Üzembe helyezés

- Távolítsa el az összes csomagolást.
- Ne helyezzen üzembe és ne használjon sérült készüléket.
- Ne helyezze üzembe a készüléket olyan helyen, ahol a hőmérséklet 0°C alatt van.
- Tartsa be a készülékhez mellékelt szerelési útmutatót.

Vízhálózatra csatlakoztatás

- Ügyeljen arra, hogy ne okozzon sérülést a vízcsöveknek.
- A készülék vízhálózatra történő csatlakoztatásához kizárólag új tömlőket használjon. Ne alkalmazzon használt tömlőket.
- Mielőtt új vagy hosszabb idő óta nem használt csövekhez csatlakoztatja a készüléket, addig folyassa a vizet, amíg az teljesen ki nem tisztul.
- A készülék első használata előtt ellenőrizze, hogy nincs-e szivárgás.

Elektromos csatlakoztatás

 **Vigyázat** Tűz- és áramütésveszély.

- A készüléket kötelező földelni.
- Ellenőrizze, hogy az adattáblán szereplő elektromossági adatok megfelelnek-e a háztartási hálózati áram paramétereinek. Ha nem, forduljon szakképzett villanyszerelőhöz.
- Mindig megfelelően felszerelt, érintésbiztos aljzatot használjon.
- Ne használjon hálózati elosztókat és hosszabbító kábeleket.
- Ügyeljen a hálózati csatlakozódugó és a hálózati kábel épségére. Ha a hálózati kábel cserére szorul, forduljon a márkaszervizhez vagy villanyszerelőhöz.
- Csak az üzembe helyezés befejezése után csatlakoztassa a hálózati csatlakozódugót a hálózati csatlakozóaljzatba. Üzembe helyezés után biztosítsa a hálózati dugasz könnyű elérhetőségét.

- Amikor kihúzza a készülék hálózati vezetékét, soha ne a vezetéket fogja meg. Mindig a dugasznál fogva húzza ki.

Használat

- A készülék háztartási és hasonló célú használatra készült, például:
 - üzletek, irodák és egyéb munkahelyeken kialakított személyzeti konyhák
 - Tanyaházak
 - Hotellek, motellek és egyéb lakás céljára szolgáló ingatlanok esetén az ügyfelek számára
 - Szállások reggelivel.

Vigyázat Sérülésveszély.

- Ne változtassa meg a készülék műszaki jellemzőit.
- Lefelé fordítva vagy vízszintes irányba tegye a késeket és a hegyes evőeszközöket az evőeszközkosárba.
- A beleütközés elkerülésének megelőzésére, ne hagyja nyitva felügyelet nélkül a készülék ajtaját.
- Ne üljön vagy álljon rá a nyitott ajtóra.
- A mosogatógépben használt mosogatószerek veszélyesek. Tartsa be a mosogatószer csomagolásán feltüntetett utasításokat.
- Ne igyon a készülékben lévő vízből, és ne játsszon vele.
- Az edényeket a mosogatógépből csak a mosogatóprogram lejártá után vegye ki. Mosogatószer maradhat az edényeken.

Vigyázat Áramütés-, tűz- és égésveszély.

- Ne tegyen gyúlékony anyagot, vagy gyúlékony anyaggal szennyezett tárgyat a készülékbe, annak közelébe, illetve annak tevéjére.
- A készülék tisztításához ne használjon víz-sugarat vagy gőzt.
- A készülékből forró gőz szabadulhat ki, ha az ajtót mosogatóprogram futása közben kinyitja.

Ártalmatlanítás

Vigyázat Sérülés- vagy fulladásveszély.

- Bontsa a készülék hálózati csatlakozását.
- Vágja át a hálózati kábelt, és tegye a hulladékba.
- Szerelje le az ajtókilincset, hogy megakadályozza gyermekek és kedvenc állatok készülékben rekedését.

Vevőszolgálat és szerviz

A készülék javítását bízva márkavizre. Kizárólag eredeti alkatrészek használatát javasoljuk.

Amikor a szervizhez fordul, legyenek kéznél az alábbi adatok, melyek a készülék adattábláján találhatóak.

Típus:

PNC (termékszám):

Sorozatszám:

Termékleírás

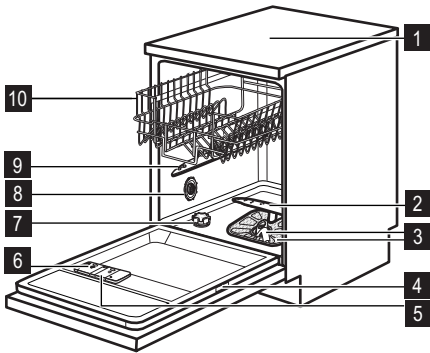

- 1 Munkafelület
- 2 Alsó szórókar
- 3 Szűrők
- 4 Adattábla
- 5 Öblítőszer-adagoló
- 6 Mosogatószer-adagoló
- 7 Sótartály
- 8 Vízkeménység-tárcsa
- 9 Felső szórókar
- 10 Felső kosár

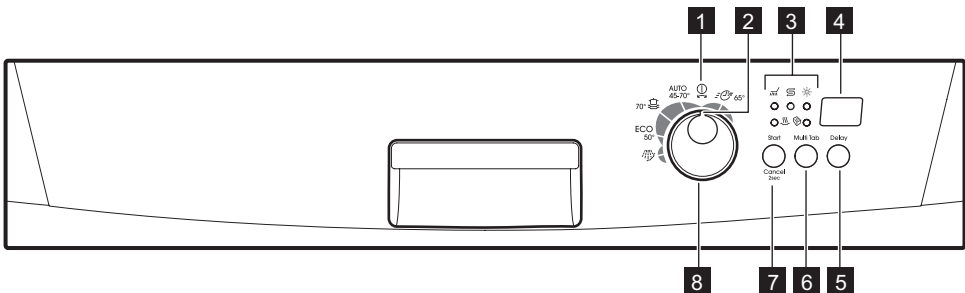

Kezelőpanel



- 1 Programjelölő
- 2 Kikapcsolt állás
- 3 Visszajelzők
- 4 Kijelző
- 5 Delay gomb
- 6 Multitab gomb
- 7 Start gomb
- 8 Programválasztó gomb

Visszajelzők	leírása
	Mosogatósi fázis visszajelző.
	Szárítási fázis visszajelző.
	Öblítőszer visszajelző. A program működése során ez a visszajelző nem világít.
	Só visszajelző. A program működése során ez a visszajelző nem világít.
	Multitab jelzőfény.

Programok

Program ¹⁾	Szennyezettség mértéke Töltet típusa	Program szakaszok	Időtartam (perc)	Energiafogyasztás (kWh)	Víz (l)
AUTO 45°-70° ²⁾	Összes Edények, evőeszközök, lábasok és fazekak	Előmosás Főmosogatás 45 °C-on vagy 70 °C-on Öblítés Szárítás	90 - 130	1.1 - 1.7	11 - 22
 70°	Erős szennyezettség Edények, evőeszközök, lábasok és fazekak	Előmosás Főmosogatás 70 °C-on Öblítés Szárítás	80 - 90	1.6 - 1.8	22 - 24
ECO 50° ³⁾	Normál szennyezettség Edények és evőeszközök	Előmosás Főmosogatás 50 °C-on Öblítés Szárítás	155 - 167	0.99 - 1.04	12.2 - 13
 4)	Összes	Előmosás	12	0.1	4
 65° 5)	Friss szennyezettség Edények és evőeszközök	Főmosogatás 65 °C-on Öblítések	30	0.9	9

- 1) A víz nyomása és hőmérséklete, a hálózati feszültség ingadozásai, a beállítások és az edények mennyisége módosíthatja a program időtartamát és a fogyasztási értékeket.
- 2) A készülék érzékeli a kosarakba helyezett edények mennyiségét és szennyezettségét. Automatikusan beállítja a szükséges hőmérsékletet és a vízmennyiséget, az energiafogyasztást és a program időtartamát.
- 3) Ezt a programot használják tesztprogramként a bevizsgáló intézetek. A programmal a leghatékonyabb víz- és áramfelhasználás mellett mosogathatja el a normál mértékben szennyezett edényeket és evőeszközöket.
- 4) Ezzel a programmal gyorsan leöblítheti az edényeket. Így megakadályozza, hogy az ételmaradék rászáradjon az edényekre, és kellemetlen szagok képződjenek. Ehhez a programhoz ne használjon mosogatószert.
- 5) Ezzel a programmal frissen szennyezett edényeket mosogathat el. Rövid idő alatt is kiváló eredményt nyújt.

Tájékoztató a bevizsgáló intézetek számára

A bevizsgálás elvégzéséhez szükséges összes információ megszerzéséhez küldjön egy e-mailt a következő címre:

info.test@dishwasher-production.com

Jegyezze fel az adattáblán található termékszámot (PNC).

Kiegészítő funkciók

Multitab funkció

Csak kombinált mosogatószer-tabletták esetében aktiválja e funkciót.

E funkció leállítja az öblítőszer és a só betöltését. Nem világítanak a hozzátartozó visszajelzők.

Nőhet a program időtartama.

A Multitab funkció bekapcsolása

i A mosogatóprogram indítása előtt kapcsolja be vagy ki a Multitab funkciót. A funkciót a program működése közben nem lehet be- vagy kikapcsolni.

1. A készülék bekapcsolásához nyomja meg a be/ki gombot.
2. Győződjön meg arról, hogy a készülék beállítás üzemmódban van-e. Lásd a „PROGRAM KIVÁLASZTÁSA ÉS ELINDÍTÁSA” című részt.
3. Nyomja meg a **Multitab** gombot (a Multitab visszajelző világítani kezd).

Az első használat előtt

1. Ellenőrizze, hogy a vízlágyító szintje megfelelő-e környékén használt víz keménységének. Szükség esetén módosítsa a vízlágyító beállítását. A használt víz keménységére vonatkozó tájékoztatásért lépjen kapcsolatba a helyi vízügyi hatósággal.
2. Töltse fel sótartályt.
3. Töltse fel az öblítőszer-adagolót.
4. Nyissa ki a vízcsapot.
5. A készülékben gyártási maradványok lehetnek. Az eltávolításukhoz indítson el egy mosogatóprogramot. Ne használjon mosogatószert és ne töltsen meg a kosarat.

i Ha kombinált mosogatószer-tablettákat használ, akkor aktiválja a multitab funkciót. Ezek a tabletták mosogatószert, öblítőszer és regeneráló só-t tartalmaznak. Győ-

i A funkció addig marad aktív, amíg ki nem kapcsolja. Nyomja meg a **Multitab** gombot (a Multitab visszajelző elalszik).

Ha befejezi a kombinált mosogatószertabletták használatát, a következő lépéseket végezze el különálló mosogatószer, öblítőszer és regeneráló só használatának megkezdése előtt:

1. Kapcsolja ki a Multitab funkciót.
2. Állítsa a vízlágyítót a legmagasabb szintre.
3. Ellenőrizze, hogy tele van-e a sótartály és az öblítőszer-adagoló.
4. Öblítőszer és edények nélkül indítsa el a legrövidebb öblítési fázist tartalmazó programot.
5. Állítsa be a vízlágyítót lakóhelye vízkezelésének megfelelően.
6. Állítsa be az adagolt öblítőszer mennyiségét.

ződjön meg arról, hogy e tabletták megfelelnek-e a környékén lévő vízkeménységnek. Nézze meg a termék csomagolásán található útmutatásokat.

A vízlágyító beállítása

Nagy mennyiségű ásványi anyagot tartalmaz a kemény víz, mely károsíthatja a készüléket, és gyenge mosási eredmény érhető el vele. A vízlágyító semlegesíti ezen ásványi anyagokat.

A regeneráló só tartja tisztán és jó állapotban a vízlágyítót. A helyes vízlágyító szint beállításához a táblázatot nézze meg. Ez biztosítja, hogy megfelelő mennyiségű regeneráló só-t és vizet használjon a vízlágyító.

i Manuálisan és elektronikusan kell beállítania a vízlágyítót.

Vízkeménység				Vízlágyító beállítás	
Német fok (°dH)	Francia fok (°fH)	mmol/l	Clarke fok	Kézi mosogatás	Elektronika
51 - 70	91 - 125	9.1 - 12.5	64 - 88	2 ¹⁾	10
43 - 50	76 - 90	7.6 - 9.0	53 - 63	2 ¹⁾	9
37 - 42	65 - 75	6.5 - 7.5	46 - 52	2 ¹⁾	8
29 - 36	51 - 64	5.1 - 6.4	36 - 45	2 ¹⁾	7
23 - 28	40 - 50	4.0 - 5.0	28 - 35	2 ¹⁾	6
19 - 22	33 - 39	3.3 - 3.9	23 - 27	2 ¹⁾	5 ¹⁾
15 - 18	26 - 32	2.6 - 3.2	18 - 22	1	4
11 - 14	19 - 25	1.9 - 2.5	13 - 17	1	3
4 - 10	7 - 18	0.7 - 1.8	5 - 12	1	2
< 4	< 7	< 0.7	< 5	1 ²⁾	1 ²⁾

1) Gyári helyzet.

2) Ezen a szinten ne használjon sót.

Manuális beállítás

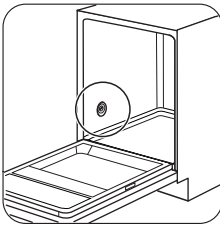

1

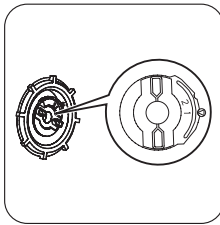

2

A vízkeménység-tárcsát forgassa el az 1. vagy 2. állásba.

Elektronikus beállítás

i A készüléknek beállítási módban kell lennie. Lásd a „PROGRAM KIVÁLASZTÁSA ÉS ELINDÍTÁSA” című részt.

1. Ellenőrizze, hogy a programválasztó gombon lévő programjelölő a kikapcsolt állásra mutat-e.
2. Nyomja meg és tartsa megnyomva a **Start** gombot. Ekkor forgassa el a prog-

ramválasztó gombot az óramutató járásával ellentétes irányba, amíg a programjelölő egy vonalba nem kerül a kezelőpane- len lévő első mosogatóprogrammal.

3. Akkor engedje fel a **Start** gombot, amikor a kijelzőn a vízlágyító beállítása látható.
 - Példa: **S L** = 5. szint
4. Többször nyomja meg a **Start** gombot a beállítás módosításához.
5. A beállítás jóváhagyásához forgassa el a programválasztó gombot addig, amíg a programjelölő a kikapcsolt állásra nem mutat.

A sótartály feltöltése

! **Figyelem** Csak mosogatógéphez ajánlott regeneráló só használjon.

Egyéb termékek károsodást okozhatnak a készülékben.

Víz és só juthat ki a töltés során a sótartályból. Korrózióveszély. Ennek megakadályozására, a sótartály feltöltése után indítson el egy programot.

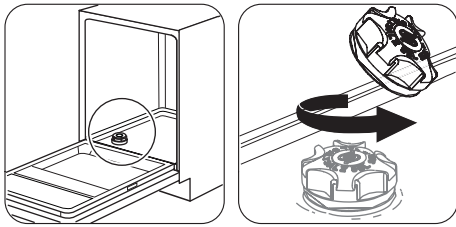

1 2

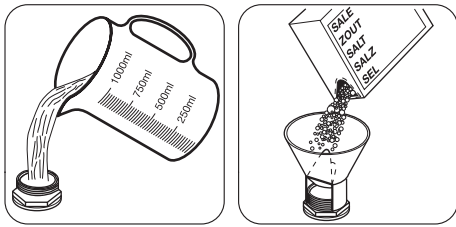

3 4

Öntsön 1 liter vizet a sótartályba (csak az első alkalommal).

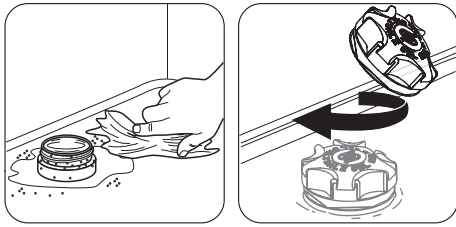

5 6

Az öblítőszer-adagoló feltöltése

! **Figyelem** Csak mosogatógépekhez való öblítőszeret használjon. Egyéb termékek károsodást okozhatnak a készülékben.

Napi használat

1. Nyissa ki a vízcsapot.
2. Forgassa el a programválasztó gombot, amíg a programjelölő a kezelőpanel egyik mosogatóprogramjára nem mutat. Győződjön meg arról, hogy a készülék beállítás üzemmódban van-e. Lásd a „PROGRAM KIVÁLASZTÁSA ÉS ELINDÍTÁSA” című részt.

i Az utolsó öblítési fázis során az öblítőszer elősegíti az edények csik- és foltmentes szárítását.

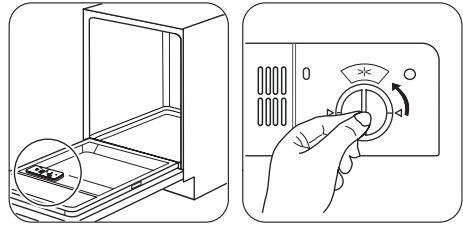

1 2

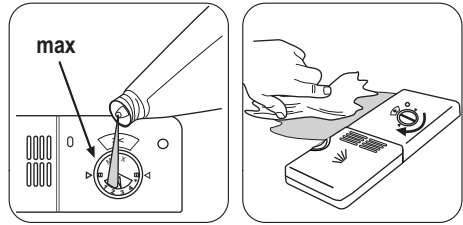

3 4

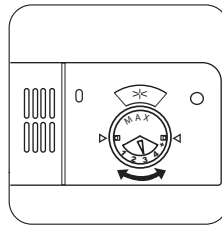

Az öblítőszer adagolási mennyisége a választókapcsoló 1 (legkisebb mennyiség) és 4 (legnagyobb mennyiség) helyzete között állítható be.

- Ha világít a só visszajelző, akkor tölts fel a sótartályt.
 - Ha világít az öblítőszer-adagoló visszajelző, akkor tölts fel az öblítőszer-adagolót.
3. Pakolja meg megfelelően a kosarakat.
 4. Tölts be a mosogatószeret.

5. Állítsa be és indítsa el a töltet és a szennyeződés típusának megfelelő programot.

Pakolja meg megfelelően a kosarakat.

i A mellékelt tájékoztatóban nézzen meg a kosarak feltöltésére vonatkozó példákat.

- Csak mosogatógépbe tehető darabok mosogatására használja a készüléket.
- Ne tegyen fából, szaruból, alumíniumból, ónból és rézből készült darabokat a készülékbe.
- Ne helyezzen a készülékbe a vizet felszívó darabokat (szivacsot, rongyot).
- Távolítsa el az ételmaradékot az edényekről.
- Áztassa fel az edényekre égett ételt.
- Az üreges tárgyakat (pl. csészék, poharak és lábasok) nyílásukkal lefele tegye be.
- Fontos, hogy az edények és evőeszközök ne legyenek egymásba csúszva. Keverje más edényekkel a kanalakat.
- Ellenőrizze, hogy a poharak nem érnek-e más poharakhoz.
- A kisebb tárgyakat helyezze az evőeszköz-kosárba.
- A könnyű darabokat helyezze a felső kosárba. Ügyeljen arra, hogy az eszközök ne mozdulhassanak el.
- A mosogatóprogram elindítása előtt győződjön meg arról, hogy a szűrőkarok szabadon mozoghatnak.

A mosogatószer használata

! **Figyelem** Csak mosogatógépekhez készült mosogatószereket használjon.

🍂 Ne használjon a szükségesnél több mosogatószert. További információért olvassa el a mosogatószer csomagolásán található útmutatásokat.

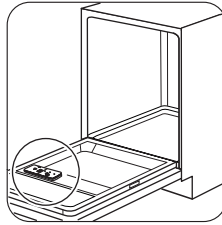

1

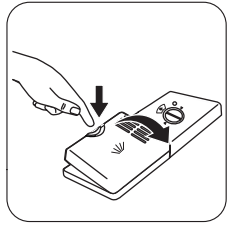

2

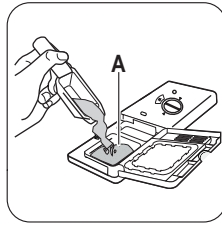

3

Tegye a mosogatószert vagy tablettát az adagolóba (A).

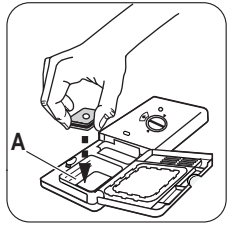

4

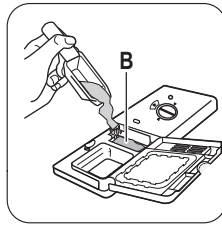

Ha a mosogatóprogram előmosási fázissal is rendelkezik, tegyen egy kevés mosogatószert az előmosási mosogatószer adagolóba (B).

i A rövid programok alatt nem oldódnak fel teljesen a mosogatószer-tabletták, és a mosogatószer maradványok az edényeken maradhatnak.

Hosszú programok esetén célszerű mosogatószer-tablettákat használni.

Program kiválasztása és elindítása

Beállítási mód

 A készüléknek beállítási módban kell lennie ahhoz, hogy:

- Indítson el egy programot.
- Állítsa be a vizlágyító szintjét.
- Kapcsolja be az oblitószer-adagolót, ha a Multitab funkció be van kapcsolva.

Forgassa el a programválasztó gombot, amíg a programjelölő a kezelőpanel egyik mosogatóprogramjára nem mutat:

- Ha a program időtartama villog a kijelzőn, a készülék beállítás üzemmódban működik.
- Ha a program időtartama nem villog a kijelzőn, a készülék nem beállítás üzemmódban működik.

A készülék beállítás üzemmódba állításához tartsa lenyomva a **Start** gombot, míg a program időtartama villogni kezd a kijelzőn, és a program fázisjelző fényei megjelennek.

Egy program késleltetett indítás nélküli indítása

1. Nyissa ki a vízcsapot.
2. Csukja be a készülék ajtaját.
3. Forgassa addig a programválasztó gombot, míg a programjelölő a kiválasztott programhoz nem ér. Győződjön meg arról, hogy a készülék beállítás üzemmódban van-e.
 - A program időtartama villog a kijelzőn.
 - A beállított mosogatóprogram fázisjelző fényei világítanak.
4. Nyomja meg a **Start** gombot. A program elindul.
 - A program időtartama abbahagyja a villogást a kijelzőn, és értéke 1 perces lépésekkel kezd csökkenni.
 - Csak az aktív fázis visszajelzője világít.

Egy program késleltetett indítással való indítása

1. Állítsa be a programot.

2. Annyiszor nyomja meg a **Delay** gombot, amíg a beállítani kívánt késleltetés meg nem jelenik a kijelzőn (1 és 19 óra között).
 - A késleltetési idő villog a kijelzőn.
3. Nyomja meg a **Start** gombot. Elkezdődik a visszaszámlálás.
 - A késleltetési idő abbahagyja a villogást a kijelzőn. Megkezdődik a visszaszámlálás 1 órás lépésekben.
 - A beállított program állapot visszajelzői kialszanak.
 - Amikor a visszaszámlálás befejeződött, automatikusan megkezdődik a mosogatóprogram végrehajtása.
 - Bekapcsol az aktív fázis visszajelzője.

Ajtónyitás a készülék működése alatt

Ha kinyitja az ajtót, akkor leáll a készülék. Amikor ismét becsukja az ajtót, a visszaszámlálás a megszakítási ponttól folytatódik.

Visszaszámlálás alatt a Késleltetett indítás leállítása

Ismételten addig nyomja meg a **Delay** gombot, míg a kijelzőn a program időtartama meg nem jelenik, és a beállított program fázisjelző fényei világítani nem kezdenek. A program elindul.

A program törlése

Addig tartsa lenyomva a **Start** gombot, míg a kijelzőn a program időtartama villogni nem kezd, és a beállított program fázisjelző fényei világítani nem kezdenek.

 Egy új mosogatóprogram elindítása előtt ellenőrizze, hogy van-e mosogatószer a mosogatószer-adagolóban.

Miután a program véget ért

A program befejezése után **0** látható a kijelzőn, és a fázisjelző fények kialszanak.

1. Kapcsolja ki a készüléket. Forgassa a programválasztó gombot, amíg a programjelölő a kikapcsolt állásba nem ér.
2. Zárja el a vízcsapot.

- ☘ • Ha nem kapcsolja ki a készüléket, akkor a program vége után három perccel az alábbiak következnek be:
 - Minden jelzőfény kialszik.
 - A kijelzőn egy vízszintes állapotjelző fényoszlop jelenik meg.
- Ez segít az energiafogyasztás csökkentésében.

Nyomja meg bármelyik gombot, ekkor a kijelző és a visszajelzők újból világítani kezdenek.

- ❗ • A kipakolás előtt várja meg, amíg az edények kihűlnek. A forró edények könnyebben megsérülnek.
- Először az alsó kosarat, majd a felső kosarat ürítse ki.
- Lehetséges, hogy víz van a készülék oldalfalain és ajtaján. A rozsdamentes acél hamarabb lehűl, mint az edények.

Ápolás és tisztítás

⚠ **Vigyázat** Karbantartás előtt kapcsolja ki a készüléket, és húzza ki a hálózati csatlakozódugót a csatlakozóaljzatból.

❗ Az elszennyeződött szűrők és az eltömődött szűrőkarok rontják a mosogatás eredményességét. Rendszeresen ellenőrizze, és szükség esetén tisztítsa meg azokat.

A szűrők tisztítása

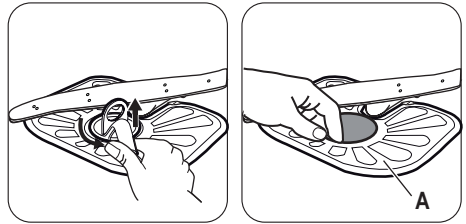
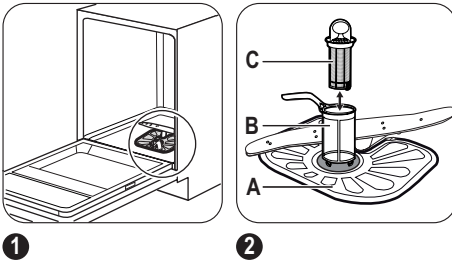

3 A szűrők (B) és (C) eltávolításához fordítsa el a fogantyút az óramutató járásával ellentétes irányba, majd távolítsa el. Szerelje szét a szűrőt (B) és (C). Vízrel tisztítsa meg a szűrőket.

4 Vegye ki az (A) szűrőt. Vízrel tisztítsa meg a szűrőt.

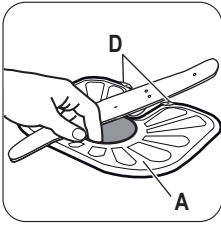

5 Helyezze az (A) szűrőt eredeti állásába. Ellenőrizze, hogy a két vezetősín (D) alatt megfelelően illeszkedik-e.

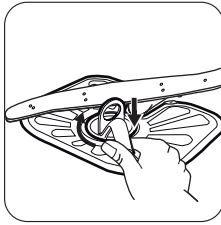

6 Szerelje össze a szűrőket (B) és (C). Tegye azokat a helyükre az (A) szűrőben. A fogantyút az óramutató járásával megegyező irányba forgassa, amíg bezárl.

i A szűrők helytelen pozíciója rossz mosogatási eredményt okoz, és a készüléket is károsítja.

A szűrőkarok tisztítása

Ne szerelje ki a szűrőkarokat.

Ha a szűrőkarok furatai eltömődnének, a szennyeződés megmaradó részét egy hegyes végű tárggyal távolítsa el.

Külső tisztítás

A készüléket puha, nedves ruhával tisztítsa. Csak semleges tisztítószerrel használjon. Ne használjon súrolószert, súrolószivacsot vagy oldószereket.

Hibaelhárítás

A készülék nem indul el, vagy működés közben leáll.

Először próbálja meg kiküszöbölni a problémát (lásd a táblázatot). Ha nem, forduljon a márkaszervizhez.

Bizonyos meghibásodások esetén a kijelzőn egy riasztási kód látható:

• **,10** - A készülék nem tölt be vizet.

• **,20** - A készülék nem ereszt le a vizet.

• **,30** - A túlcordulás-gátló bekapcsol.



Vigyázat Mielőtt elvégezné az alábbi ellenőrzéseket, kapcsolja ki a készüléket. Forgassa a programválasztó gombot, amíg a programjelölő a kikapcsolt állásba nem ér.

Jelenség	Lehetséges ok	Lehetséges megoldás
A program nem indul el.	A hálózati csatlakozódugó nincs megfelelően csatlakoztatva a hálózati csatlakozóaljzatba.	Csatlakoztassa megfelelően a csatlakozódugót.
	A készülék ajtaja nyitva van.	Csukja be a készülék ajtaját.
	Nem nyomta meg a Start gombot.	Nyomja meg a Start gombot.
	A biztosítódobozban kiolvadt a biztosíték.	Cserélje ki a biztosítékot vagy kapcsolja fel a megszakítót.
A készülék nem tölt be vizet.	Késleltetett indítás van beállítva.	Törölje a késleltetett indítást, vagy várja meg a visszaszámlálás befejeződését.
	A vízcsap zárva van.	Nyissa ki a vízcsapot.
	A víznyomás túl alacsony.	Forduljon a helyi vízszolgáltatóhoz.

Jelenség	Lehetséges ok	Lehetséges megoldás
	A vízcsap eltömődött vagy vízköves.	Tisztítsa ki a vízcsapot.
	Eltömődött a befolyócső szűrője.	Tisztítsa meg a szűrőt.
	Összehurkolódott vagy meghajlott a befolyócső.	Ellenőrizze, hogy megfelelő-e a cső beszerelése.
	A túlsordulás-gátló bekapcsolt. Vízszívárgás lépett fel a készülékben.	Zárja el a vízcsapot, és forduljon a márkaszervizhez.
A készülék nem engedi ki a vizet.	A szifon eltömődött.	Tisztítsa ki a szifont.
	Összehurkolódott vagy meghajlott a vízleeresztő cső.	Ellenőrizze, hogy megfelelő-e a cső beszerelése.

Az ellenőrzés elvégzése után forgassa el a programválasztó gombot addig, hogy a programjelölő arra a programra mutasson,elynél a hiba előfordult. A program a megszaki-tási ponttól folytatódik.

Ha a probléma ismét jelentkezik, akkor forduljon a márkaszervizhez.

Ha a kijelző a fentiekől eltérő riasztási kódot mutat, forduljon a márkaszervizhez.

A mosogatás és a szárítás eredménye nem kielégítő

Jelenség	Lehetséges ok	Lehetséges megoldás
Az edények nem tiszták.	A szűrők eltömődtek.	Tisztítsa meg a szűrőket.
	Nincsenek megfelelően össze- és beszerelve a szűrők.	Ellenőrizze, hogy megfelelő-e a szűrők össze- és beszerelése.
	Eltömődtek a szórókarok.	Egy vékony, hegyes tárggyal távolítsa el a megmaradt szennyeződést.
	A kiválasztott program nem felel meg a töltet és a szennyeződés típusának.	Ellenőrizze, hogy megfelelő-e a program az ilyen típusú töltet és a szennyeződés esetében.
	Az edények nem megfelelően vannak a kosarakba helyezve. Nem lehet minden darabot a vízzel lemosni.	Ellenőrizze, hogy megfelelő-e a darabok helyzete a kosarakban, valamint a víz könnyen moshatja-e azokat.
	A szórókarok nem tudnak szabadon mozogni.	Ellenőrizze, hogy megfelelő-e a darabok helyzete a kosarakban, valamint nem akadályozzák-e a szórókarok mozgását.
	Nem volt elegendő a mosogatószer.	A program indítása előtt ellenőrizze, hogy megfelelő mennyiségű mosogatószert tett-e az adagolóba.
	Nem volt mosogatószer a mosogatószer-adagolóban.	A program indítása előtt ellenőrizze, hogy tett-e mosogatószert az adagolóba.

Jelenség	Lehetséges ok	Lehetséges megoldás
Vízkömaradványok vannak az edényeken.	A sótartály üres.	Ellenőrizze, hogy van-e regeneráló só a sótartályban.
	A vízlágyító beállított szintje helytelen.	Ellenőrizze, hogy a vízlágyító szintje megfelel-e a környékén használt víz keménységének.
	Laza a sótartály kupakjának rögzítése.	Húzza meg a kupakot.
Fehéres csíkok és szennyeződések vagy kékes réteg látható a poharakon és edényeken.	Túl nagy volt az adagolt öblítőszer mennyisége.	Csökkentse az adagolt öblítőszer mennyiségét
	Túl sok volt a mosogatószer.	A program indítása előtt ellenőrizze, hogy megfelelő mennyiségű mosogatószert tett-e az adagolóba.
Vízcseppek száradási nyomai láthatók a poharakon és az edényeken.	Túl kicsi volt az adagolt öblítőszer mennyisége.	Növelje az adagolt öblítőszer mennyiségét.
	Lehet, hogy a mosogatószer minősége az oka.	Próbáljon ki másik márkájú mosogatószert.
Nedvesek az edények.	Nincs szárító szakasza a programnak.	Állítson be szárító szakasszal rendelkező programot.
Az edények nedvesek és homályosak.	Az öblítőszer-adagoló üres.	Ellenőrizze, hogy van-e öblítőszer az öblítőszer-adagolóban.
	Lehet, hogy az öblítőszer minősége az oka.	Próbáljon ki másik márkájú öblítőszer-t.
	Lehet, hogy a kombinált mosogatószer-tabletta minősége az oka.	<ul style="list-style-type: none"> • Próbáljon ki másik márkájú kombinált mosogatószer-tablettát. • Aktiválja az öblítőszer-adagoló funkciót, majd használja együtt az öblítőszer-t és a kombinált mosogatószer-tablettákat.

Az öblítőszer-adagoló bekapcsolása aktivált multítáb funkcióval együtt

 A készüléknek beállítási módban kell lennie. Lásd a „PROGRAM KIVÁLASZTÁSA ÉS ELINDÍTÁSA” című részt.

1. Ellenőrizze, hogy a programválasztó gombon lévő programjelölő a kikapcsolt állásra mutat-e.
2. Nyomja meg és tartsa megnyomva a **Start** gombot. Ekkor forgassa el a programválasztó gombot az óramutató járásával ellentétes irányba, amíg a programje-

lölő egy vonalba nem kerül a kezelőpanelen lévő első mosogatóprogrammal.

3. Akkor engedje fel a **Start** gombot, amikor a kijelzőn a vízlágyító beállítása látható.
4. Forgassa el a programválasztó gombot az óramutató járásával ellentétes irányban, amíg a programjelző meg nem egyezik a kezelőpanelen lévő második mosogatóprogrammal.
5. A kijelzőn az öblítőszer-adagoló beállítása látható.

Od	Ki
Id	Be

6. A beállítás módosításához nyomja meg az **Start** gombot.

7. A beállítás jóváhagyásához forgassa el a programválasztó gombot addig, amíg a programjelölő a kikapcsolt állásra nem mutat.

Műszaki információk

Méretetek	Szélesség / Magasság / Mélység (mm)	600 / 850 / 610
Elektromos csatlakoztatás	Lásd az adattáblát.	
	Feszültség	220-240 V
	Frekvencia	50 Hz
Hálózati víznyomás	Min. / max. (bar / MPa)	(0.5 / 0.05) / (8 / 0.8)
Vízellátás ¹⁾	Hidegvíz vagy melegvíz ²⁾	max. 60 °C
Kapacitás	Teríték	12
Áramfelvétel	Készenléti üzemmód	0.99 W
	Kikapcsolás üzemmód	0.1 W

1) Csatlakoztassa a vízbefolyó-tömlőt egy 3/4"-os csavarmentes csaphoz.

2) Ha a melegvíz alternatív energiaforrásokból származik (pl. napelemek, szélenergia), akkor az energiafogyasztás csökkentése érdekében használja a melegvíz-vezetéket.

Környezetvédelmi tudnivalók

A terméken vagy a csomagoláson található  szimbólum azt jelzi, hogy a termék nem kezelhető háztartási hulladékként. Ehelyett a terméket el kell szállítani az elektromos és elektronikai készülékek újrahasznosítására szakosodott megfelelő begyűjtő helyre. Azzal, hogy gondoskodik ezen termék helyes hulladékba helyezéséről, segít megelőzni azokat, a környezetre és az emberi egészségre gyakorolt potenciális kedvezőtlen következményeket, amelyeket ellenkező

esetben a termék nem megfelelő hulladékkezelése okozhatna. Ha részletesebb tájékoztatásra van szüksége a termék újrahasznosítására vonatkozóan, kérjük, lépjen kapcsolatba a helyi önkormányzattal, a háztartási hulladékok kezelését végző szolgálattal vagy azzal a bolttal, ahol a terméket vásárolta.

- Megfelelően helyezze hulladékba a csomagolóanyagokat. A  jelzéssel ellátott anyagok újrahasznosíthatóak.

Üzembe helyezés

 **Vigyázat** Tekintse meg a „BIZTONSÁGI INFORMÁCIÓK” részt.

Beépítés konyhapult alá

A készüléket vízcsap és lefolyó közelében helyezze el.

Távolítsa el a készülék tetejét mosogatópult vagy konyhai munkapult alá történő beszereléshez.

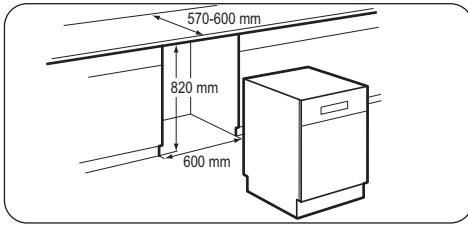

1
Ügyeljen arra, hogy a fülke méretei megegyezzenek az ábrán látható méretekkel.

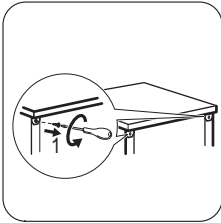

2

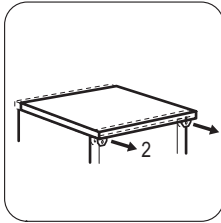

3

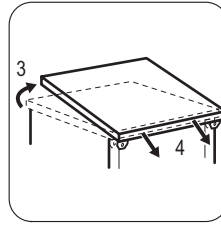

4

A készülék helyes szintbe való állításához engedje ki, vagy húzza meg az állítható lábakat. A megfelelően szintezett készülék ajtaja megfelelően zár és szigetel. Szerelje fel a készülékhez tartozó munkafelületet a készülékre, ha a mosogatógépet szabadon álló készülékként kívánja használni. A szabadon álló készüléknél a talapzat nem állítható.

İçindekiler

Güvenlik bilgileri	31	Günlük kullanım	37
Ürün tanımı	33	Bakım ve temizlik	40
Kontrol Paneli	33	Sorun giderme	41
Programlar	34	Teknik bilgiler	43
Seçenekler	34	Çevreyle ilgili bilgiler	43
İlk Kullanımdan Önce	35	Montaj	44

Önceden haber verilmeksizin değişiklik yapma hakkı saklıdır.



Güvenlik bilgileri

Cihazın montajından ve kullanımından önce, verilen talimatları dikkatlice okuyun. Üretici, yanlış bir montajın ve kullanımın hasara neden olması durumunda sorumluluk kabul etmez. Kullanma kılavuzunu ileride kullanım için daima cihazın yakınında bulundurun.

Çocukların ve tehlikeye açık kişilerin güvenliği



Uyarı Boğulma, yaralanma ya da kalıcı sakatlık riski.

- Çocuklar dahil olmak üzere, fiziksel ve mental kapasiteleri düşük veya cihazın kullanımına yönelik deneyimi ve bilgisi olmayan kişilerin cihazı kullanmalarına izin vermeyin. Bu kişiler cihazı, güvenliklerinden sorumlu olan bir kişinin denetimi altında veya cihazın kullanımını hakkında bu kişi tarafından bilgilendirilmek kaydıyla kullanabilir. Bu cihaz, çocukların oynayabileceği bir oyuncak değildir.
- Tüm ambalaj malzemelerini çocuklardan uzak tutun.
- Tüm deterjanları çocuklardan uzak tutun.
- Cihaz kapağı açırken, çocukları ve evcil hayvanları makineden uzak tutun.

Montaj

- Tüm ambalajları çıkarın.
- Hasarlı bir cihazı monte etmeyin ya da kullanmayın.
- Cihazı, sıcaklığı 0°C'den daha az olan yerlere monte etmeyin ya da buralarda kullanmayın.
- Cihazla birlikte verilen montaj talimatına uyun.

Su bağlantısı

- Su hortumlarına zarar vermemeye özen gösterin.
- Cihazı su beslemesine bağlamak için sadece yeni hortumlar kullanın. Eski hortumları yeniden kullanmayın.
- Cihazı yeni borulara veya uzun süre kullanılmamış olan borulara bağlamayın, temiz su gelene dek suyu akıtın.
- Cihazı ilk kez kullanırken, sızıntı olmadığından emin olun.

Elektrik bağlantısı



Uyarı Yangın ve elektrik çarpması riski.

- Cihaz topraklanmalıdır.
- Bilgi etiketindeki elektriksel verilerin elektrik beslemesine uygun olduğundan emin olun. Aksi durumda, bir elektrikçiye arayın.
- Her zaman doğru monte edilmiş, darbelere dayanıklı bir priz kullanın.
- Priz çoğaltıcıları ve uzatma kabloları kullanmayın.
- Elektrik fişine ve kablosuna zarar vermeye özen gösterin. Hasarlı bir kabloyu değiştirmek için yetkili servise ya da bir elektrikçiye başvurun.
- Fişi prize sadece montaj tamamlandıktan sonra takın. Montajdan sonra elektrik fişine erişilebildiğinden emin olun.
- Cihazın fişini prizden çıkarmak için elektrik kablosunu çekmeyin. Her zaman fişten tutarak çekin.

Kullanım amacı

- Bu cihaz aşağıdaki gibi evle ilgili ve benzeri uygulamalarda kullanılmak üzere tasarlanmıştır:
 - Mağaza, ofis ve diğer çalışma ortamlarındaki mutfak bölümleri.
 - Çiftlik evleri.
 - Otel, motel ve diğer konaklama tarzı yerlerdeki müşteriler tarafından.
 - Pansiyon tipi ortamlarda.

⚠ Uyarı Yaralanma riski.

- Bu cihazın teknik özelliklerini değiştirmeyin.
- Uçları aşağı ya da yatay konumda olacak şekilde bıçakları ve keskin uçlu parçaları çatal-bıçak sepetine koyun.
- Üzerine düşülmesini önlemek için, cihaz kapağını başında bulunmadığınız zamanlarda açık bırakmayın.
- Açık kapak üzerine oturmayın veya basmayın.
- Bulaşık makinesi deterjanları tehlikelidir. Deterjan ambalajının üzerindeki güvenlik talimatlarına uyun.
- Cihazdaki suyu içmeyin ya da bu suyla oynamayın.
- Program tamamlanana kadar cihazdan bulaşıkları çıkarmayın. Bulaşıklarda deterjan olabilir.

⚠ Uyarı Elektrik çarpması, yangın ya da yanık riski.

- Cihazın içine, üzerine veya yakınına yanıcı ürünler ya da yanıcı ürünlerle ıslanmış eşyalar koymayın.
- Cihazı temizlemek için su spreyi veya buhar kullanmayın.

- Bir program çalışırken kapağı açarsanız cihazdan sıcak buhar çıkışı olabilir.

Elden çıkarma

⚠ Uyarı Yaralanma ya da boğulma riski.

- Cihazın fişini prizden çekin.
- Elektrik kablosunu kesin ve atın.
- Çocukların ve hayvanların cihazda kapalı kalmasını önlemek için kapı kilit dilini çıkarın.

Müşteri Hizmetleri ve Servis

Cihazı onarmak için yetkili servis ile temasa geçin. Sadece orijinal yedek parça kullanılmasını tavsiye ederiz.

Servis ile temasa geçtiğinizde, bilgi etiketinde bulabileceğiniz aşağıdaki bilgilerin elinizde olduğundan emin olun.

Model:

PNC:

Seri Numarası:

Üretici / İhracatçı :

ELECTROLUX HOME PRODUCTS
CORPORATION NV.

RAKETSTRAAT 40 / RUE DE LA FUSEE 40
B-1130 BRUSSEL / BRUXELLES
BELGIUM

TEL: +32 2 716 26 00

FAX: +32 2 716 26 01

www.electrolux.com

Kullanım Ömrü Bilgisi :

Kullanım ömrü küçük ev aletlerinde 7 yıl, diğer beyaz eşya ürünlerinde ise 10 yıldır.

Kullanım ömrü, üretici ve/veya ithalatçı firmanın cihazınızla ilgili yedek parça temini ve bakım süresini ifade eder.

Ürün tanımı

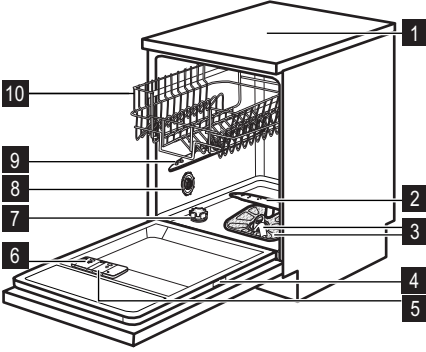

- 1 Üst tabla
- 2 Alt püskürtme kolu
- 3 Filtreler
- 4 Bilgi etiketi
- 5 Parlaticı gözü
- 6 Deterjan gözü
- 7 Tuz haznesi
- 8 Su sertliği ayar düğmesi
- 9 Üst püskürtme kolu
- 10 Üst sepet

Kontrol Paneli

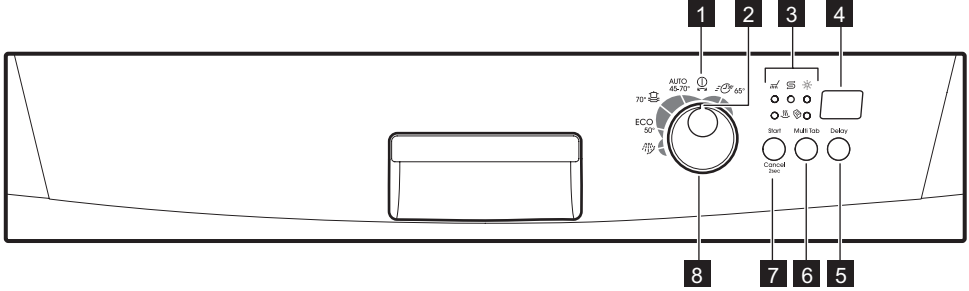



- 1 Program işaretleyici
- 2 Kapalı konumu
- 3 Göstergeler
- 4 Ekran

- 5 Delay tuşu
- 6 Multitab tuşu
- 7 Start tuşu
- 8 Program düğmesi

Göstergeler	Açıklaması
	Yıkama aşaması göstergesi.
	Kurutma aşaması göstergesi.
	Parlaticı göstergesi. Program çalışırken bu gösterge söner.
	Tuz göstergesi. Program çalışırken bu gösterge söner.
	Multitab göstergesi.

Programlar

Program ¹⁾	Kirlilik derecesi Bulaşık türü	Program aşamaları	Süre (dk.)	Enerji (kWsaat)	Su (l)
AUTO 45°-70° ²⁾	Tümü Tabaklar, çatal-bıçaklar, tencereler ve tavalar	Ön Yıkama Yıkama 45 °C veya 70 °C Durulamalar Kurutma	90 - 130	1.1 - 1.7	11 - 22
 70°	Çok kirli Tabaklar, çatal-bıçaklar, tencereler ve tavalar	Ön Yıkama Yıkama 70 °C Durulamalar Kurutma	80 - 90	1.6 - 1.8	22 - 24
ECO 50° ³⁾	Normal kirli Tabaklar ve çatal-bıçaklar	Ön Yıkama Yıkama 50 °C Durulamalar Kurutma	155 - 167	0.99 - 1.04	12.2 - 13
 4)	Tümü	Ön Yıkama	12	0.1	4
 65° 5)	Yeni kirli Tabaklar ve çatal-bıçaklar	Yıkama 65 °C Durulama	30	0.9	9

- 1) Su basıncı ve sıcaklığı, elektrik beslemesindeki dalgalanmalar, seçenekler ve bulaşıkların miktarı program süresi ve tüketim değerlerinde değişikliğe neden olabilir.
- 2) Cihaz, kirliliğin derecesini ve sepetlerdeki bulaşıkların miktarını algılar. Suyun sıcaklığını ve miktarını, enerji tüketimini ve program süresini otomatik olarak ayarlar.
- 3) Test enstitüleri için standart programdır. Bu programla normal kirli tabaklar ve çatal-bıçaklar için suyun ve enerji tüketiminin en etkin kullanımına sahip olursunuz.
- 4) Bulaşıkları hızlı şekilde durulamak için bu programı kullanın. Bu, kalan yiyeceklerin tabaklara yapışmasını ve cihazdan kötü kokuların gelmesini önler.
Bu programda deterjan kullanmayın.
- 5) Bu programla yeni kirlenmiş bulaşıkları yıkayabilirsiniz. Kısa bir sürede iyi yıkama sonuçları sağlar.

Test enstitüleri için bilgiler

Test performansı hakkında tüm gerekli bilgiler için şu adrese eposta gönderin:

info.test@dishwasher-production.com

Bilgi etiketinde bulunan ürün numarasını (PNC) not edin.

Seçenekler

Multitab fonksiyonu

Kombi deterjan tabletlerini kullanırken bu fonksiyonu kullanın.
Bu fonksiyon, parlatıcı ve tuzun akışını devre dışı bırakır. İlgili göstergeler kapalıdır.
Program süresi artabilir.

Multitab fonksiyonunun etkinleştirilmesi

 Multitab fonksiyonunu bir programı çalıştırmadan önce etkinleştirin veya devre dışı bırakın. Bu fonksiyonu bir program çalışırken etkinleştiremezsiniz veya devre dışı bırakamazsınız.

1. Cihazı çalıştırmak için açma/kapama tuşuna basın.
2. Cihazın ayarlama modunda olduğundan emin olun. 'BİR PROGRAMIN AYARLANMASI VE BAŞLATILMASI' kısmına bakın.
3. **Multitab** tuşuna basın, Multitab göstergesi yanar.

i Fonksiyon devre dışı bırakılana dek açık kalır. **Multitab** tuşuna basın, Multitab göstergesi söner.

Deterjan, parlaticı ve bulaşık makinesi tuzunu ayrı olarak kullanmaya başlamadan önce kombi deterjan

İlk Kullanımdan Önce

1. Su yumuşatıcının ayarlanan seviyesinin bölgenizdeki su sertliği ile uyumlu olup olmadığını kontrol edin. Uyumlu değilse, su yumuşatıcıyı ayarlayın. Bölgenizdeki su sertliği konusunda bilgi almak için yerel su idarenize başvurun.
2. Tuz haznesini doldurun.
3. Parlaticı gözünü doldurun.
4. Su musluğunu açın.
5. Cihazınızda imalat sonrası artıklar kalabilir. Bunları temizlemek için bir program başlatın. Deterjan kullanmayın ve sepetlere bir şey yerleştirmeyin.

i Kombi deterjan tabletlerini kullanıyorsanız, multitablet fonksiyonunu çalıştırın. Bu tabletler deterjan, parlaticı ve diğer ilave

tabletlerini kullanmayı keserseniz, bu adımları gerçekleştirin:

1. Multitab fonksiyonunu devre dışı bırakın.
2. Su yumuşatıcıyı en yüksek seviyeye ayarlayın.
3. Tuz haznesinin ve parlaticı gözünün dolu olduğundan emin olun.
4. Deterjan ve bulaşıklar olmadan bir durulama aşaması olan en kısa programı başlatın.
5. Su yumuşatıcıyı bölgenizdeki su sertliğine göre ayarlayın.
6. Verilen parlaticı miktarını ayarlayın.

maddeleri barındırır. Bu tabletlerin, bölgenizdeki su sertliği için uygun olduğundan emin olun. Ürünlerin ambalajının üzerindeki talimatlara uyun.

Su yumuşatıcının ayarlanması

Sert su, cihazda hasara ve kötü yıkama sonucuna neden olabilen yüksek miktarda mineral içerir. Su yumuşatıcı bu mineralleri nötr hale getirir. Bulaşık makinesi tuzu, su yumuşatıcıyı temizler ve iyi durumda tutar. Su yumuşatıcıyı doğru seviyeye ayarlamak için tabloya bakın. Su yumuşatıcının bulaşık makinesi tuzunu ve suyu doğru miktarda kullanmasını sağlar.

i Su yumuşatıcıyı manuel ve elektronik olarak ayarlamalısınız.

Su sertliği				Su yumuşatıcı ayarı	
Alman dereceleri (°dH)	Fransız dereceleri (°fH)	mmol/l	Clarke dereceleri	Manuel	Elektronik
51 - 70	91 - 125	9.1 - 12.5	64 - 88	2 1)	10
43 - 50	76 - 90	7.6 - 9.0	53 - 63	2 1)	9
37 - 42	65 - 75	6.5 - 7.5	46 - 52	2 1)	8
29 - 36	51 - 64	5.1 - 6.4	36 - 45	2 1)	7
23 - 28	40 - 50	4.0 - 5.0	28 - 35	2 1)	6

Su sertliđi				Su yumuřaticı ayarı	
Alman dereceleri (°dH)	Fransız dereceleri (°fH)	mmol/l	Clarke dereceleri	Manuel	Elektro-nik
19 - 22	33 - 39	3.3 - 3.9	23 - 27	2 ¹⁾	5 ¹⁾
15 - 18	26 - 32	2.6 - 3.2	18 - 22	1	4
11 - 14	19 - 25	1.9 - 2.5	13 - 17	1	3
4 - 10	7 - 18	0.7 - 1.8	5 - 12	1	2
< 4	< 7	< 0.7	< 5	1 ²⁾	1 ²⁾

1) Fabrika konumu.

2) Bu seviyede tuz kullanmayın.

Manuel ayarlama

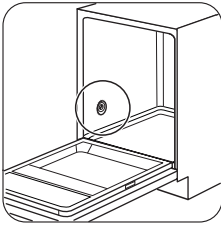

1

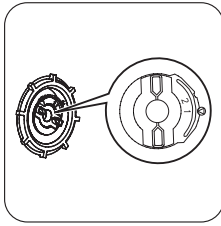

2

Su sertliđi ayar düđmesini 1 veya 2 no'lu pozisyona getirin.

Elektronik ayarlama

i Cihazın ayarlama modunda olması gerekir. 'BİR PROGRAMIN AYARLANMASI VE BAŐLATILMASI' kısmına bakın.

1. Program seçme düđmesindeki program işaretleyicinin kapalı konum ile hizalandıđından emin olun.
2. **Start** tuřunu basılı tutun. Aynı zamanda, program işaretleyicisi kontrol panelindeki ilk programa denk gelene kadar program seçme düđmesini saatin tersi yönde döndürün.
3. Gösterge ekranında su yumuřaticı ayarı görüntülendiđinde **Start** tuřunu serbest bırakın.

• Örnek: **5 L** = seviye 5.

4. Ayarı deđiřtirmek için **Start** tuřuna arka arkaya basın.
5. Ayarı onaylamak için, program işaretleyici kapalı konumun üzerine denk gelinceye kadar program seçme düđmesini çevirin.

Tuz haznesinin doldurulması



Dikkat Sadece bulařık makinesi tuzu kullanın. Diđer ürünler cihazınıza zarar verebilir.

Doldururken, tuz haznesinden tuz ve su tařabilir. Korozyon riski vardır. Bunu önlemek için, tuz haznesini doldurduktan sonra bir program başlatın.

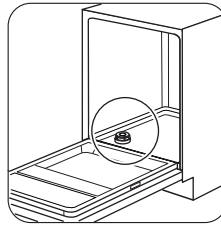

1

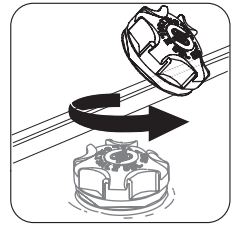

2

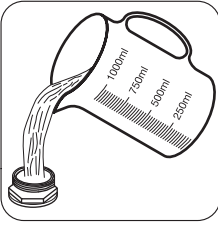

3

Tuz haznesine 1 litre su koyun (sadece ilk çalıştırmada).

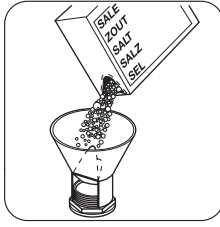

4

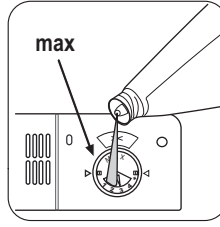

3



4



5

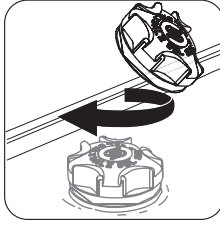

6

Parlatıcı gözünün doldurulması

! **Dikkat** Sadece bulaşık makinelerine özel parlatıcı kullanın. Diğer ürünler cihazınıza zarar verebilir.

i Parlatıcı, son durulama aşamasında bulaşıkların çizilmeden ve lekelenmeden kurumasını sağlar.

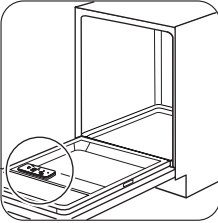

1

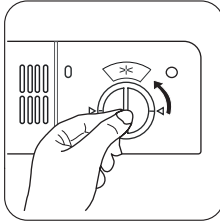

2

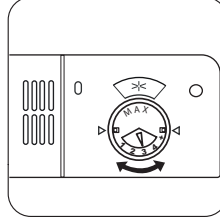

Verilen parlatıcı miktarını ayarlamak için, seçme düğmesini 1 (en düşük miktar) ve 4 (en yüksek miktar) arasında bir pozisyona döndürün.

Günlük kullanım

1. Su musluğunu açın.
2. Program işaretleyicisi kontrol panelindeki bir programa denk gelene kadar program

seçme düğmesini çevirin. Cihazın ayarlama modunda olduğundan emin olun. 'BİR

PROGRAMIN AYARLANMASI VE BAŞLATILMASI' kısmına bakın.

- Tuz göstergesi yanıyorsa, tuz haznesini doldurun.
- Parlatici göstergesi yanıyorsa, parlatici gözünü doldurun.

3. Bulaşıkları sepetlere yerleştirin.
4. Deterjanı ekleyin.
5. Bulaşığın tipine ve kirliliğine göre doğru yıkama programını ayarlayın ve başlatın.

Bulaşıkların sepetlere yerleştirilmesi

i Bulaşıkların sepetlere yerleştirilmesine ilişkin örneklerin bulunduğu, ürünle birlikte verilen kitapçığa bakın.

- Bu cihazı, sadece bulaşık makinesinde güvenli şekilde yıkanabilir olan bulaşıkları yıkamak için kullanın.
- Ağaç, boynuz, alüminyum, kalay-kurşun ve bakırdan yapılmış cisimleri cihaza koymayın.
- Suyu emebilen nesnelere (süngerler, toz bezleri) cihazın içine koymayın.
- Bulaşıklarda kalan yiyecekleri alın.
- Bulaşıklarda kalan yanmış yiyecekleri yumuşatın.
- İçi boş bulaşıkları (fincanlar, bardaklar ve tavalara) ağızları aşağı gelecek şekilde yerleştirin.
- Çatal-bıçakların ve tabakların birbirlerine yapışmamasını sağlayın. Kaşıkla diğer çatal-bıçaklar ile karıştırın.
- Bardakların diğer bardaklara temas etmediğinden emin olun.
- Küçük bulaşıkları çatal-bıçak sepetine koyun.
- Hafif bulaşıkları üst sepete koyun. Bulaşıkların hareket etmediğinden emin olun.
- Bir programı başlatmadan önce, püskürtme kollarının rahatça hareket edebildiğinden emin olun.

Deterjan kullanımı

! **Dikkat** Sadece bulaşık makinelerine özel tasarlanmış deterjanları kullanın.

! Gereğinden fazla deterjan kullanmayın. Deterjan paketindeki talimatlara bakın.

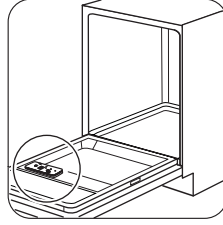

1

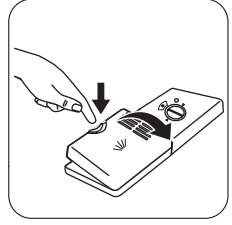

2

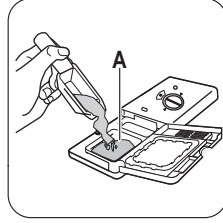

3

Deterjanı veya tableti (A) gözüne koyun.

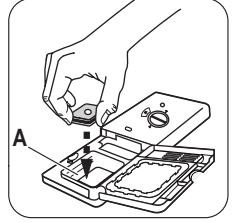

4

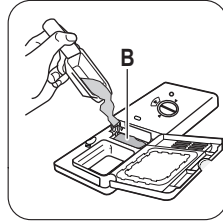

Programın ön yıkama aşaması varsa, (B) bölmesine az miktarda deterjan koyun.



4

i Deterjan tabletleri kısa yıkama programlarında tamamen çözünmezler ve bulaşıklar üzerinde deterjan kalıntıları oluşabilir. Deterjan tabletlerini kullanırken uzun yıkama programlarını kullanmanızı öneririz.

Bir programın ayarlanması ve başlatılması

Ayarlama modu

i Cihazın şunlar için ayarlama modunda olması gerekir:

- Programın başlatılması.
- Su yumuşatıcının seviyesinin ayarlanması.
- Multitab fonksiyonu aktifken, parlatici gözünü etkinleştirin.

Program işaretleyicisi kontrol panelindeki bir programa denk gelene kadar program seçme düğmesini çevirin:

- Program süresi gösterge ekranında belirirse, cihaz ayarlama modundadır.
- Program süresi gösterge ekranında yanıp sönmüyorsa, cihaz ayarlama modunda değildir.

Cihazı ayarlama moduna almak için, program süresi gösterge ekranında yanıp sönene ve programın ışıklı aşama göstergeleri yanana dek **Start** tuşunu basılı tutun.

Gecikmeli başlatma olmadan bir programın başlatılması

1. Su musluğunu açın.
2. Cihazın kapağını kapatın.
3. Program işaretleyicisi ayarlamak istediğiniz programa denk gelene kadar program seçme düğmesini çevirin. Cihazın ayarlama modunda olduğundan emin olun.
 - Gösterge ekranında programın süresi yanıp söner.
 - Ayarlanan programın aşama göstergeleri yanar.
4. **Start** tuşuna basın. Program başlar.
 - Program süresi gösterge ekranında yanıp sönmeyi durdurur ve 1 dakikalık adımlarla azalmaya başlar.
 - Sadece yapılmakta olan aşamaya ait gösterge yanık kalır.

Gecikmeli başlatma ile bir programın başlatılması

1. Programı ayarlayın.

2. Gösterge ekranında ayarlamak istediğiniz gecikme süresi görünene dek **Delay** tuşuna arka arkaya basın (1 ila 19 saat).
 - Gecikme süresi gösterge ekranında yanıp söner.
3. **Start** tuşuna basın. Geri sayım başlar.
 - Gecikme süresi gösterge ekranında yanıp sönmeyi keser. Geri sayım 1 saatlik kademelerle azalmaya başlar.
 - Ayarlanan programın aşama göstergeleri söner.
 - Geri sayım işlemi sona erdiğinde, program çalışmaya başlar.
 - Gerçekleştirilmekte olan aşamaya ait gösterge yanar.

Cihaz çalışırken kapağın açılması

Kapağı açarsanız, cihaz durur. Kapağı kapatmanızda, cihaz duraklatıldığı noktadan itibaren devam eder.

Geri sayım sırasında gecikmeli başlatmanın iptal edilmesi

Gösterge ekranında program süresi ve ayarlanan programın ışıklı aşama göstergeleri yanana dek **Delay** tuşuna ard arda basın. Program başlar.

Programın iptal edilmesi

Gösterge ekranında program süresi ve ayarlanan programın ışıklı aşama göstergeleri yanana dek **Start** tuşuna ard arda basın.

i Yeni bir program başlatmadan önce deterjan gözünde deterjan bulunduğundan emin olun.

Programın sonunda

Program tamamlandığında ekranda **0** sembolü görüntülenir ve ışıklı aşama göstergeleri söner.

1. Cihazı kapayın. Program işaretleyicisi kapalı konumun üzerine denk gelinceye kadar program seçme düğmesini çevirin.
2. Su musluğunu kapatın.

- Cihazı devre dışı bırakmazsanız, program bittikten üç dakika sonra:
 - Tüm gösterge ışıkları söner.
 - Gösterge ekranında yatay bir durum çubuğu görünür.Bu, enerji tüketimini azaltmaya yardımcı olur.

Tuşlardan birine bastığınızda, ekran ve gösterge ışıkları tekrar yanar.

- Bulaşıkları makineden çıkarmadan önce soğumalarını bekleyin. Sıcak bulaşıklar kolayca zarar görebilir.
- İlk olarak alt sepeti, daha sonra üst sepeti boşaltın.
- Cihazın yan kısımlarında ve kapağında su olabilir. Paslanmaz çelik, tabaklara göre daha çabuk soğur.

Bakım ve temizlik

⚠ Uyarı Bakım işleminden önce, cihazı devre dışı bırakın ve elektrik fişini prizden çekin.

i Kirli filtreler ve tıkalı püskürtme kolları yıkamadan alınacak sonucu kötüleştirir. Düzenli olarak kontrol yapın ve gerekirse bunları temizleyin.

Filtrelerin temizlenmesi

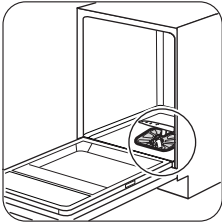

1

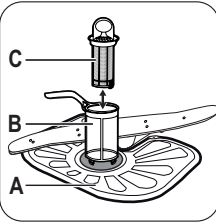

2

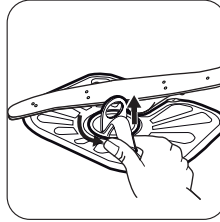

3

(B) ve (C) filtrelerini çıkarmak için, kolu saat yönünün tersine döndürüp çıkarın. (B) ve (C) filtresini çekerek ayırın. Filtreleri suyla yıkayın.

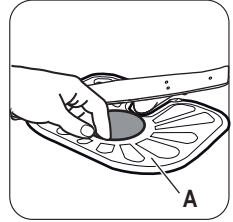

4

(A) filtresini çıkarın. Filtreyi suyla yıkayın.

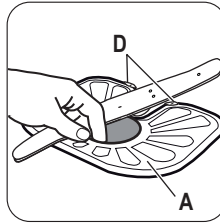

5

(A) filtresini ilk konumuna yerleştirin. İki kılavuzun (D) altına tam olarak oturduğundan emin olun.

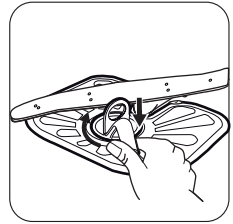

6

(B) ve (C) filtrelerini takın. Bunları, (A) filtresindeki yerine takın. Kilitlenene kadar kolu saat yönünde döndürün.

i Filtrelerin yanlış konumlanması, tatmin edici olmayan yıkama sonuçlarına ve cihazın zarar görmesine neden olabilir.

Püskürtme kollarının temizlenmesi

Püskürtme kollarını çıkarmayın.

Püskürtme kollarındaki delikler tıkanırsa, kalan kir parçalarını ince sivri bir cisim ile çıkarın.

Dış temizlik

Cihazı yumuşak nemli bir bezle temizleyin. Sadece nötr deterjanlar kullanın. Aşındırıcı ürünleri, aşındırıcı temizleme bezlerini veya çözücülerini kullanmayın.

Sorun giderme

Cihaz çalışmıyor veya çalışırken bir anda duruyor.

Önce sorun için bir çözüm bulmaya çalışın (tabloya başvurun). Çözüm bulamamanız durumunda, yetkili servisi arayın.

Bazı arızalarda, gösterge ekranında bir alarm kodu gösterilir:

- **,10** - Cihaz su almıyor.

- **,20** - Cihaz suyu boşaltmıyor.
- **,30** - Taşma emniyeti aygıtı çalışıyor.

! **Uyarı** Kontrolleri yapmadan önce cihazı devre dışı bırakın. Program işaretleyici kapalı konumun üzerine denk gelinceye kadar program seçme düğmesini çevirin.

Sorun	Olası neden	Olası çözüm
Program başlamıyor.	Makinenin fişi prize takılı değildir.	Fişi prize takın.
	Cihazın kapağı açıktır.	Cihazın kapağını kapatın.
	Start tuşuna basmamışsınızdır.	Start tuşuna basın.
	Sigorta kutusundaki sigorta hasarlıdır.	Sigortayı değiştirin.
	Gecikmeli başlatma ayarlanmıştır.	Gecikmeli başlatmayı iptal edin ya da geri sayımın bitişini bekleyin.
Cihaz suyla dolmuyor.	Su musluğu kapalıdır.	Su vanasını açın.
	Su basıncı çok düşüktür.	Yerel su idarenize başvurun.
	Su musluğu tıkalı veya üzeri kireç kaplanmıştır.	Su musluğunu temizleyin.
	Su giriş hortumundaki filtre tıkalıdır.	Filtreyi temizleyin.
	Su giriş hortumunda bükülme vardır.	Hortumun konumunun doğru olduğundan emin olun.
	Taşma tespit aygıtı çalışıyor. Cihazda su kaçakları vardır.	Su musluğunu kapatın ve yetkili servisi arayın.
Cihaz suyu boşaltmıyor.	Lavabo tahliyesi tıkalıdır.	Lavabo tahliyesini temizleyin.
	Su tahliye hortumunda bükülme vardır.	Hortumun konumunun doğru olduğundan emin olun.

Kontroller bittikten sonra, program işaretleyicisi sorun olduğunda çalışmakta olan program ile hizalanana dek program seçme düğmesini çevirin. Program duraklatıldığı noktadan itibaren çalışmaya devam eder.

www.zanussi.com

Sorun tekrarlanırsa, yetkili servisi arayın. Gösterge ekranında başka alarm kodları gösterilirse, yetkili servisi arayın.

Yıkama sonuçları ve kurutma sonuçları tatmin edici değil.

Sorun	Olası neden	Olası çözüm
Bulaşıklar temiz değil.	Filtreler tıkanmıştır.	Filtreleri temizleyin.
	Filtreler düzgün birleştirilmemiş ve takılmamıştır.	Filtrelerin doğru şekilde birleştirilmiş ve takılmış olduğundan emin olun.
	Püskürtme kolları tıkanmıştır.	Ucu sivri bir cisimle kalan kiri çıkarın.
	Program, bulaşık tipi ve kirlilik derecesi için uygun değildir.	Seçilen programın bulaşık tipine ve kirlilik derecesine uygun olduğundan emin olun.
	Bulaşıklar sepete yanlış yerleştirilmiştir. Su her bulaşığı yıkayamıyor.	Sepet içindeki bulaşıkların konumunun doğru olduğunu ve suyun kolayca bunları yıkayabildiğini kontrol edin.
	Püskürtme kolları rahatça dönemiyordur.	Sepetlerin içindeki bulaşıkların konumunun doğru olduğunu ve püskürtme kollarının takılmasına neden olmadığını kontrol edin.
	Deterjan miktarı yeterli değildir.	Bir programı başlatmadan önce deterjan gözünde doğru miktarda deterjan bulunduğundan emin olun.
	Deterjan gözünde deterjan yoktur.	Bir programı başlatmadan önce deterjan gözünde deterjan bulunduğundan emin olun.
Tabaklar üzerinde kireç kalıntıları var.	Tuz haznesi boştur.	Tuz haznesinde bulaşık makinesi tuzu olduğundan emin olun.
	Ayarlanan su yumuşatıcı seviyesi yanlış.	Ayarlanan su yumuşatıcı seviyesinin bölgenizdeki su sertliği ile uyumlu olup olmadığını kontrol edin.
	Tuz haznesinin kapağı gevşektir.	Kapağı sıkın.
Bardak ve tabaklarda beyazimsı çizikler ve lekeler ya da mavimsi katmanlar var.	Verilen parlaticı miktarı çok fazladır.	Verilen parlaticı miktarını azaltın.
	Çok fazla deterjan kullanılmıştır.	Bir programı başlatmadan önce deterjan gözünde doğru miktarda deterjan bulunduğundan emin olun.
Bardakların ve tabakların üzerinde kurumuş su damlaları var.	Verilen parlaticı miktarı yeterli değildir.	Verilen parlaticı miktarını artırın.
	Sebebi deterjanın kalitesi olabilir.	Farklı marka bir deterjanı deneyin.
Bulaşıklar ıslak.	Programda kurutma aşaması yoktur.	Kurutma aşamalı bir program ayarlayın.
Bulaşıklar ıslak ve mat.	Parlaticı gözü boştur.	Parlaticı gözünde parlaticı olduğundan emin olun.
	Sebebi parlaticı kalitesi olabilir.	Farklı marka bir parlaticı deneyin.

Sorun	Olası neden	Olası çözüm
	Bunun nedeni kombi deterjan tabletlerinin kalitesi olabilir.	<ul style="list-style-type: none"> Farklı marka kombi deterjan tabletlerini deneyin. Parlatıcı gözünü devreye sokun ve parlatıcıyı kombi deterjan tabletleri ile birlikte kullanın.

Parlatıcı gözünün, multitablet fonksiyonu etkin durumdayken etkinleştirilmesi

i Cihazın ayarlama modunda olması gerekir. 'BİR PROGRAMIN AYARLANMASI VE BAŞLATILMASI' kısmına bakın.

1. Program seçme düğmesindeki program işaretleyicinin kapalı konum ile hizalandığından emin olun.
2. **Start** tuşunu basılı tutun. Aynı zamanda, program işaretleyicisi kontrol panelindeki ilk programa denk gelene kadar program seçme düğmesini saatin tersi yönde döndürün.
3. Gösterge ekranında su yumuşatıcı ayarı görüntülendiğinde **Start** tuşunu serbest bırakın.

4. Program işaretleyicisini, kontrol panelindeki ikinci yıkama programına denk gelene kadar saatin tersi yönde döndürün.
5. Gösterge ekranında parlatıcı gözü ayarı gösterilir.

<i>0 d</i>	Kapama
<i>1 d</i>	Açma

6. Ayarı değiştirmek için **Start** tuşuna basın.
7. Ayarı onaylamak için, program işaretleyici kapalı konumun üzerine denk gelinceye kadar program seçme düğmesini çevirin.

Teknik bilgiler

Boyutlar	Genişlik / Yükseklik / Derinlik (mm)	600 / 850 / 610
Elektrik bağlantısı	Bilgi etiketine bakın.	
	Gerilim	220-240 V
	Frekans	50 Hz
Su besleme basıncı	Min. / maks. (bar / MPa)	(0.5 / 0.05) / (8 / 0.8)
Su beslemesi ¹⁾	Soğuk su veya sıcak su ²⁾	maks. 60°C
Kapasite	Yerleştirme ayarları	12
Enerji tüketimi	Açık bırakma modu	0.99 W
	Kapalı modu	0.1 W

1) Su giriş hortumunu 3/4" vida dişli bir su musluğuna bağlayın.

2) Sıcak su alternatif enerji kaynaklarından (ör. güneş panelleri, rüzgar) geliyorsa, enerji tüketimini azaltmak için sıcak su kaynağını kullanın.

Çevreyle ilgili bilgiler

Ürünün ya da ambalajının üzerindeki  simgesi, bu ürünün normal ev çöpü gibi

atılmayıp, elektrik ve elektronik cihazların geri dönüşüm için verildiği özel toplama

noktalarından birine verilmesi gerektiğini belirtir. Bu ürünün doğru şekilde imha edilmesine katkıda bulunmakla hem çevreyi, hem de çevrenizdekilerin sağlığını korumuş olursunuz. Yanlış şekilde imha ise hem çevreye hem sağlığa zararlıdır. Bu ürünün geri dönüşümüne ilişkin daha ayrıntılı bilgileri

belediyenizden, çöp dairenizden veya ürünü satın almış olduğunuz bayiden edinebilirsiniz.

EEE Yönetmeliğine Uygundur.

- Ambalaj malzemesini düzgün şekilde çıkarın. ♻️ simgesine sahip malzemeleri geri dönüştürün.

Montaj

⚠️ **Uyarı** "GÜVENLİK BİLGİLERİ" kısmına bakın.

Bir mutfak tezgahının altına montaj

Cihazı bir su musluğunun ve bir su giderinin yakınına yerleştirin.

Cihazı bir lavabonun veya mutfak tezgahının altına monte etmek için, cihazın üst panelini çıkarın.

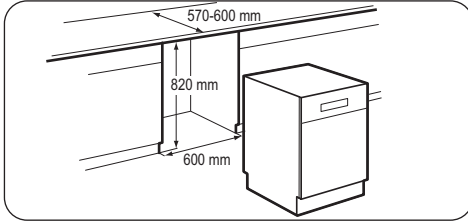

❶ Yerleştirileceği yerin boyutlarının, şekilde gösterilen boyutlara uyduğundan emin olun.

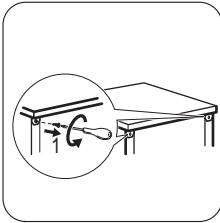

❷

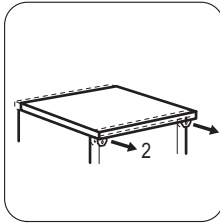

❸

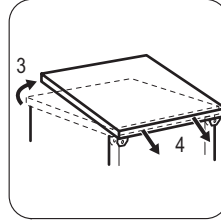

❹

Cihazın düzlemselliğini ayarlamak için ayarlanabilir ayakları gevşetin veya sıkın. Düzgün bir seviye ile cihaz kapağı kapanır ve düzgün yalıtım sağlar.

Eğer bulaşık makinesini tek başına bağımsız bir cihaz olarak kullanmak isterseniz, cihazın üst panelini yerine takın.

Cihazın taban kısmının yüksekliği ayarlanamaz.



www.zanussi.com/shop

