

LAVATHERM 96699IH

www.markabolt.hu

HU SZÁRÍTÓGÉP
PL SUSZARKA

HASZNÁLATI ÚTMUTATÓ
INSTRUKCJA OBSŁUGI

2
33

TARTALOMJEGYZÉK

- 4 BIZTONSÁGI INFORMÁCIÓK
- 6 TERMÉKLEÍRÁS
- 7 TARTOZÉKOK
- 9 KEZELŐPANEL
- 11 AZ ELSŐ HASZNÁLAT ELŐTT
- 13 PROGRAMOK
- 15 A KÉSZÜLÉK HASZNÁLATA
- 19 HASZNOS TANÁCSOK ÉS JAVASLATOK
- 21 ÁPOLÁS ÉS TISZTÍTÁS
- 28 HIBAE LHÁRÍTÁS
- 30 MŰSZAKI INFORMÁCIÓK
- 31 ÜZEMBE HELYEZÉS

KÖRNYEZETVÉDELMI TUDNIVALÓK

A következő jelzéssel ellátott anyagokat hasznosítsa újra: ♻️. Újrahasznosításhoz tegye a megfelelő konténerekbe a csomagolást.



Járuljon hozzá környezetünk és egészségünk védelméhez, és hasznosítsa újra az elektromos és elektronikus hulladékot. A  tiltó szimbólummal ellátott készüléket ne dobja a háztartási hulladék közé. Juttassa el a készüléket a helyi újrahasznosító telepre, vagy lépjen kapcsolatba a hulladékkezelésért felelős hivatallal.

HONLAPUNKON AZ ALÁBBI INFORMÁCIÓK ÁLLNAK RENDELKEZÉSÉRE:

- Termékek
- Kiadványok
- Felhasználói kézikönyvek
- Hibaelhárítás
- Szerviz információk

www.aeg.com

AZ ÚTMUTATÓBAN HASZNÁLT SZIMBÓLUMOK

-  Figyelem - Fontos biztonsági információk.
-  Általános információk és tanácsok
-  Környezetvédelmi információk

A változtatások jogát fenntartjuk.

AZ ÖN ELÉGEDETTSÉGE ÉRDEKÉBEN

Köszönjük, hogy megvásárolta ezt az AEG készüléket. Reméljük, hogy készülékünk kifogástalan teljesítményével hosszú éveken át elégedett lesz. Pontosan ezért alkalmaztunk olyan innovatív technológiákat és jellemzőket, melyek a mindennapi teendőket nagymértékben megkönnyítik, és amelyeket más készülékeken nem talál meg. Kérjük, szánjon néhány percet az útmutató végigolvasására, hogy a maximumot hozhassa ki készülékéből.

KIEGÉSZÍTŐ TARTOZÉKOK ÉS SEGÉDANYAGOK

Az AEG webáruházban mindent megtalál, ami ahhoz szükséges, hogy AEG készülékeinek ragyogó külsejét és tökéletes működését fenntartsa. Ezzel együtt széles választékban kínáljuk a legszigorúbb szabványoknak és az Ön minőségi igényeinek megfelelően tervezett és kivitelezett egyéb kiegészítő tartozékokat - a különleges főzőedényektől az evőeszköz kosarakig, az edénytartóktól a fehérnemű-zsákokig...



Látogassa meg webáruházunkat az alábbi címen:
www.aeg.com/shop

VÁSÁRLÓI TÁMOGATÁS ÉS SZERVIZ

Javasoljuk az eredeti alkatrészek használatát.

Ha a szervizhez fordul, legyenek kéznél a következő adatok. Az információ az adattáblán található.

Típus _____

Termékszám _____

Sorozatszám _____



BIZTONSÁGI INFORMÁCIÓK

Saját biztonsága és a helyes használat érdekében a készülék üzembe helyezése és első használata előtt olvassa át figyelmesen ezt a használati útmutatót, beleértve a tippeket és figyelmeztetéseket is. A szükségtelen hibák és balesetek elkerülése érdekében fontos annak biztosítása, hogy mindenki, aki a készüléket használja, jól ismerje annak működését és biztonságos használatát. Őrizze meg ezt a használati útmutatót, és ha a készüléket elajándékozza vagy eladja, az útmutatót is mellékelje hozzá, hogy annak teljes élettartamán keresztül mindenki, aki használja, megfelelő információkkal rendelkezzen annak használatát és biztonságát illetően.



- A készülék használatba vétele előtt olvassa el ezt a kezelési útmutatót.

ÁLTALÁNOS BIZTONSÁGI TUDNIVALÓK

- Veszélyes megváltoztatni a műszaki jellemzőket vagy megkísérelni a termék bármilyen módon történő átalakítását.
- A készülék kialakítása nem olyan, hogy azt csökkent fizikai, értelmi vagy mentális képességű, illetve megfelelő tapasztalatok és ismeretek híján lévő személy (beleértve a gyermekeket is) használhassa, hacsak a biztonságáért felelős személy nem biztosít számára felügyeletet és útmutatást a készülék használatára vonatkozóan.
- Ügyeljen rá, hogy gyermekek és háziállatok ne másszanak a szárítógép dobjába. Használat előtt mindig ellenőrizze a dob tartalmát.
- Bármilyen tárgy, mint például pénzermék, biztosítóűtk, szögek, csavarok, kövek vagy más kemény, éles tárgyak komoly károkat okozhatnak, ezért nem szabad azokat a gépbe tenni.
- Olyan anyagokat, mint habszivacs, (latexhab) zuhanyspájkák, vízálló textilák, gumírozott ruhadarabok vagy habszivacs darabokkal kitömött párnák, tilos a szárítógépben szárítani.
- Beszerelés után biztosítsa a hálózati dugasz könnyű elérhetőségét.
- Használat, tisztítás és karbantartás után mindig húzza ki a hálózati csatlakozódugót a konnektorból.
- Semmilyen körülmények között ne kísérelje meg saját maga megjavítani a készüléket. A szakszerűtlen beavatkozás személyi sérülést vagy komoly működési problémákat okozhat.

Forduljon szakszervizhez. Mindig ragaszkodjon eredeti alkatrészek felhasználásához.

- Az olyan anyagokkal szennyezett ruhadarabokat, mint étolaj, aceton, benzin, kerozin, folteltávolítók, terpentín, viasz és viaszeltávolítók, meleg vízben ki kell mosni extra mennyiségű mosószer használatával, mielőtt szárítógépben szárítaná.
- **Robbanásveszély:** Soha ne szárítson szárítógépben olyan ruhadarabokat, amelyekre gyúlékony oldószer (benzin, metilalkoholok, szárazon tisztító folyadékok és hasonló) került. Mivel ezek az anyagok illékonyak, robbanást okozhatnak. Csak vízben kimosott ruhákat szárítsa a gépben.
- **Tűzveszély:** a növényi olajjal vagy főzőolajjal befröcskölt vagy átitatott darabok tűzveszélyesek, ezért nem helyezhetők a szárítógépbe.
- Ha a szennyes ruhaneműket folteltávolítóval mosta ki, még egyszer le kell futtatnia egy öblítőprogramot, mielőtt a szárítógépbe helyezné azokat.
- Kérjük, győződjön meg arról, hogy nem maradt-e véletlenül gázöngyújtó vagy gyufa a készülékbe betölteni kívánt ruhadarabok zsebei-ben
- A kicsapódott (kondenz) víz nem alkalmas ivóvízként történő felhasználásra vagy ételkészítésre. Egészségügyi kockázatot jelent az emberek és a házi kedvencek számára.
- Ne üljön rá és ne támaszkodjon neki a betöltő ajtónak. A készülék működése megszakadhat.



VIGYÁZAT

- **Tűzveszély!** Az öngyulladás megelőzése érdekében soha ne állítsa le a gépi szárítást a szárítási ciklus befejeződése előtt, hacsak nem tudja az összes darabot gyorsan kiszedni és kitergetni, hogy a hő eltávozzon.
- **Ruharojtok vagy bolyhok ne gyűljenek össze a szárítógép környékén.**
- **Áramütés veszély!** Ne fecskendezzen vízszugarat a készülékre.
- A gépi szárítási ciklus utolsó része fűtés nélkül történik (hűtési ciklus) annak biztosítása érdekében, hogy a ruhadarabok olyan hőmérsékleten maradjanak, amely mellett biztosan nem fognak károsodni.
- Nem szabad a szárítógépet használni, ha ipari vegyszereket használtak a tisztításhoz.

- Gondoskodjon a készüléknek helyt adó helyiség jó szellőzéséről, hogy elkerülje a más tüzelőanyagokat elégető készülékekből (beleértve a nyílt tüzet is) származó gázok visszarámlását.

ÜZEMBE HELYEZÉS

- Ez a készülék nehéz. A készülék mozgatásakor legyen óvatos.
- Kicsomagolásakor ellenőrizze, hogy nem sérült-e meg a készülék. Ha bármilyen kétsége támadna, ne helyezze üzembe a készüléket, hanem forduljon a szakszervizhez.
- Használat előtt minden csomagolóanyagot el kell távolítani. Veszélyes károk keletkezhetnek a készülékben vagy a berendezési tárgyokban, ha ezt nem tartja be. További információkért lásd a felhasználói kézikönyv vonatkozó részét.
- A készülék üzembe helyezéséhez szükséges minden villanszerelési munkát szakképzett villanszerelőnek vagy kompetens személynek kell elvégeznie.
- A készülék hátoldalát a falhoz kell állítani
- Ha a készüléket szőnyegre vagy hasonló felületre állítja, használja a beállító lábakat. Biztosítani kell a szabad légáramlást a készülék alatt.
- A készülék üzembe helyezése után ellenőrizze, hogy nem csipődött-e be a hálózati vezeték, vagy nem állította-e rá a készüléket.
- Ha a szárítógépet a mosógép tetején helyezi el, kötelezően használnia kell az összeépítő készletet (külön rendelhető tartozék, lásd a "TARTOZÉKOK" című részt).

HASZNÁLAT

- Ez a készülék kizárólag háztartási célokra használható. Tilos bármilyen más célra használni.
- Csak olyan ruhaneműt szárítson, melynek gép szárítása engedélyezett. Tartsa be a ruhanemű címkéjén feltüntetett előírásokat.
- Ne szárítson mosatlan ruhadarabokat a szárítógépben.
- Ne helyezzen a készülékbe az előírtnál nagyobb mennyiségű ruhaneműt. Soha ne lépje túl a megengedett legnagyobb töltetet. Lásd a felhasználói kézikönyv vonatkozó fejezetét.
- Olyan ruhadarabokat nem szabad a szárítógépbe tenni, amelyből csöpög a víz.
- Ne szárítson a gépben olyan ruhadarabokat, amelyek illékony petróleum számrázakkal

érintkeztek. Amennyiben illékony tisztítófolyadékokat használt, a készülékbe helyezés előtt távolítsa el a folyadékot a ruhaneműről.

- Ne használja a szárítógépet, ha a hálózati tápkábel, a kezelőpanel, a munkafelület vagy a lábazat oly módon sérült, hogy a szárítógép belseje szabadon hozzáférhető.
- Öblítősztart vagy hasonló vegyi anyagot csak a gyártó előírásainak szigorú betartásával szabad használni.
- Tűzveszély! Ne szárítson olyan töltött vagy bélelt darabokat (pl. párnát, dzsekit, paplant stb.), melynek külső huzatanyaga megsérült. A töltő- vagy bélésanyag kiszabadulhat, és tüzet okozhat.

GYERMEKEK BIZTONSÁGA

- Ezt a mosógépet nem arra szánták, hogy kisgyermek vagy fogyatékkal élő személyek felügyelet nélkül használják.
- A gyermekek gyakran nem ismerik fel az elektromos készülékekkel kapcsolatos veszélyeket. Gondoskodjon arról, hogy a gyermekek ne játszhaszanak a készülékkel.



VIGYÁZAT

- Fulladásveszély! A csomagolóanyag egyes részei (pl. fólia, polisztirol) veszélyesek lehetnek a gyermekek számára - Tartsa távol azokat a gyermekektől.
- A mosószeret zárja el a gyermekek elől, és tárolja biztonságos helyen.
- Ügyeljen arra, hogy gyermekek és háziállatok ne mászhassanak be a mosógép dobjába.

A KÉSZÜLÉK ELHELYEZÉSE HULLADÉKKÉNT

- Húzza ki a hálózati csatlakozódugót a hálózati csatlakozóaljzataból.
- Vágja el a hálózati tápkábelt, és helyezze a hulladékba.
- Helyezze hulladékba az ajtózárat. Így a gyermekek vagy kedvenc háziállatok nem záródhatnak be a készülékbe. A bezáródás fulladásveszélyes.

TERMÉKLEÍRÁS

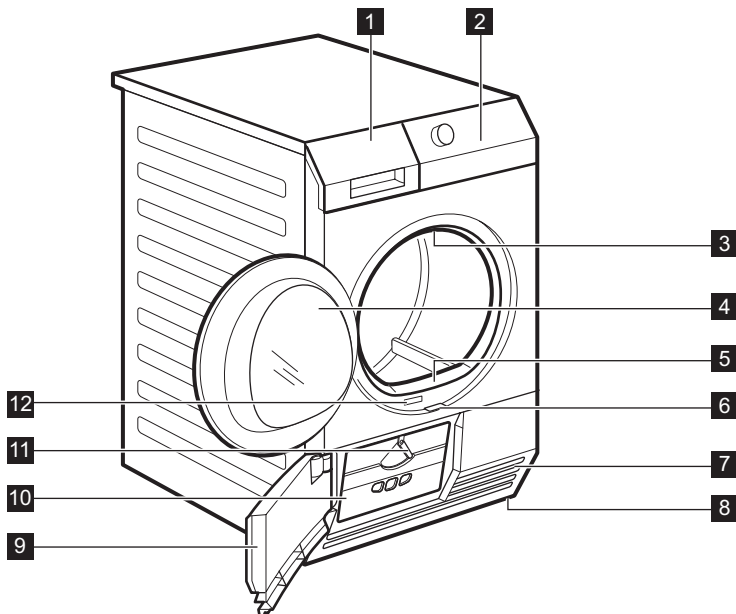

- 1** Víztartály
- 2** Kezelőpanel
- 3** Dobvilágítás
- 4** Betöltő ajtó (megfordítható)
- 5** Elsődleges szűrő
- 6** A hőcserélő ajtajának kinyitására szolgáló csúszkagomb
- 7** Levegő beömlőnyílások
- 8** Állítható lábak
- 9** Hőcserélő ajtaja
- 10** Hőcserélő szűrőjének burkolata
- 11** Reteszelő gomb
- 12** Adattábla

TARTOZÉKOK

ÖSSZEÉPÍTŐ KÉSZLET

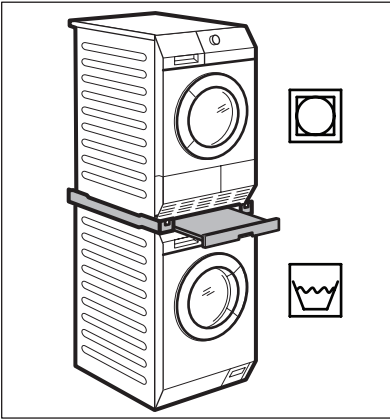

Terméknév: SKP11
 Beszerezhető a hivatalos márkakereskedőnél.
 Az összeépítő készlet kizárólag a mellékelt tájékoztatóban felsorolt mosógépekhez használható. Lásd a mellékelt tájékoztatót.
 Figyelmesen olvassa el a készlethez adott használati utasítást.

VÍZELVEZETŐ KÉSZLET

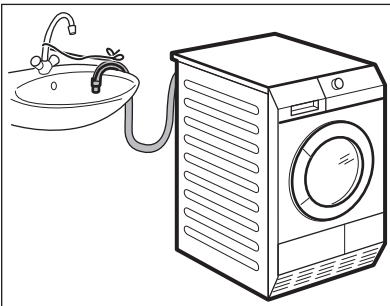

Terméknév: DK11.
 Beszerezhető a hivatalos márkakereskedőnél (csak meghatározott szárítógép modellekhez használható)
 Készlet a kondenzvíz mosdába, szifonba, lefolyóba stb. történő elvezetéséhez. Üzembe helyezés után a víztartály ürítése önműködően történik. A víztartálynak a készülékben kell maradnia. A felszerelt tömlő padlószinttől mért magassága minimum 50 cm, maximum 1 m lehet. A tömlő nem képezhet hurkot. Ha szükséges, csökkentse a tömlő hosszát.
 Figyelmesen olvassa el a készlethez adott használati utasítást.

LÁBAZAT A FIÓKKAL

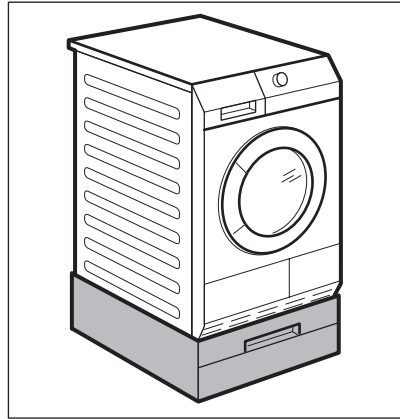

Terméknév: PDSTP10.
 Beszerezhető a hivatalos márkakereskedőnél.
 A készülék magasabb elhelyezésére szolgál. Így módon a ruhanemű betöltése és kivétele kényelmesebb lesz.
 A fiókot használhatja ruhanemű tárolására, pl. : törölközők, tisztítószerek és hasonlók.
 Figyelmesen olvassa el a tartozékhoz mellékelt használati utasítást.

SZÁRÍTÓ ÁLLVÁNY

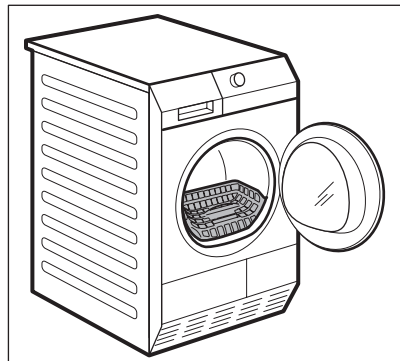

Beszerezhető a hivatalos márkakereskedőnél (csak meghatározott szárítógép modellekhez használható)
 A szárító állvány biztonságos szárítást tesz lehetővé a szárítógépben:

- sportcipők
- gyapjú
- puha játékok

- fehérmű

A szárító állvány biztonságos szárítást tesz lehetővé a szárítógépben:

KEZELŐPANEL

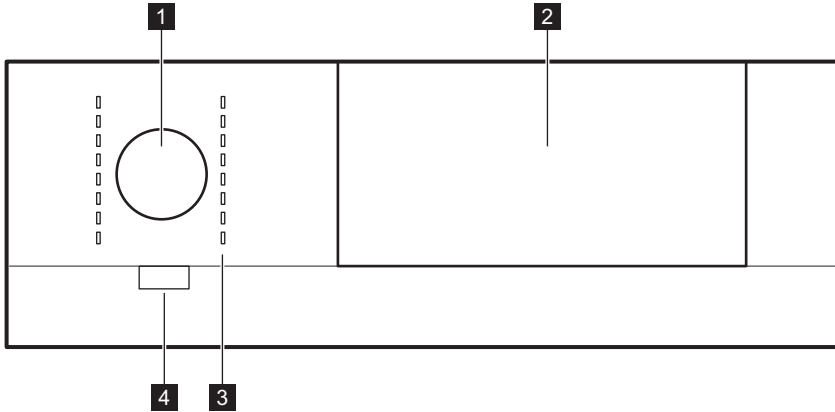

- 1** Programkapcsoló
- 2** Érintőpanel kijelzővel
- 3** Programkijelzők
- 4** Nyomja meg az Auto Off funkció *Be/Ki*  gombot

ÉRINTŐPANEL

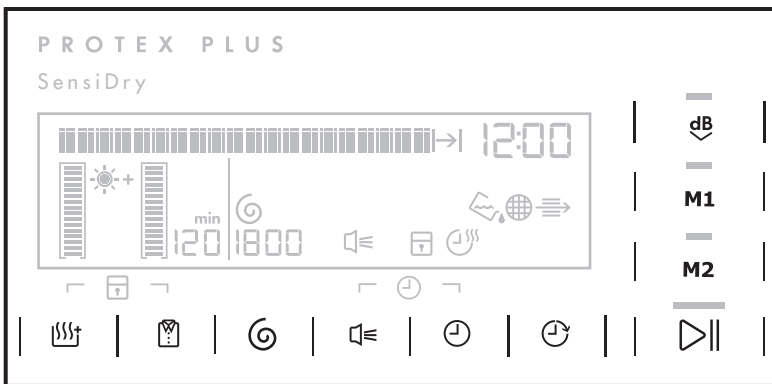

Gombok helyett a funkció beállításához a megfelelő funkció nevét kell megérinteni. A függőleges jelölések közötti területek *érezkelik* a felhasználó ujját.



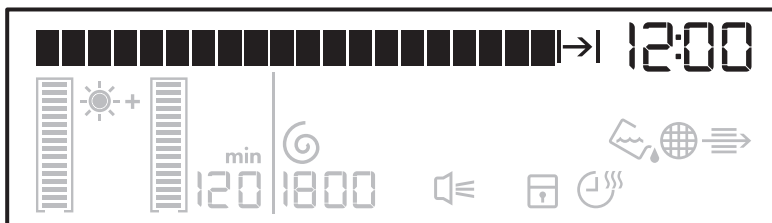

A pontos kiválasztáshoz a függőleges jelölések közötti terület közepét érintse meg. Ne viseljen kesztyűt, amikor a funkció beállításához megérinti a panelt. Fontos, hogy a panel mindig tiszta és száraz legyen.

KIJELZÉS

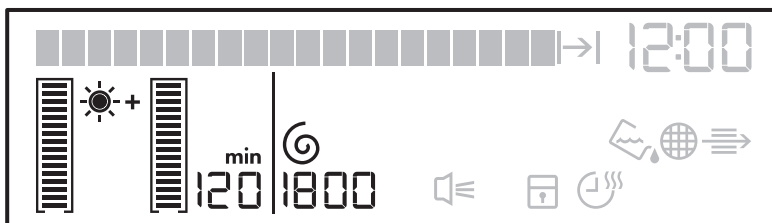

Szimbólum	leírása
Time of day	szövegsáv
12 : 00	óra
I→12.00	program időtartama
→16 : 20	becsült óraszám a program végéig
→16 : 30	becsült óraszám az időzített program végéig (időzített programintervallum: 10 – 120 perc)
→16 : 50	becsült óraszám a késleltetett indítású program végéig (késleltetett indítási intervallum: 30 perc – 20 óra)

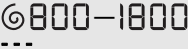

Szimbólum	leírása
	extra szárazsági fok: legkisebb, közepes, legnagyobb
	gyűródésgátló ciklus ideje: alapérték, intervallum (30 – 120 perc)
	eredeti centrifugálási sebesség (800 – 1800 ford./perc) alapértelmezett

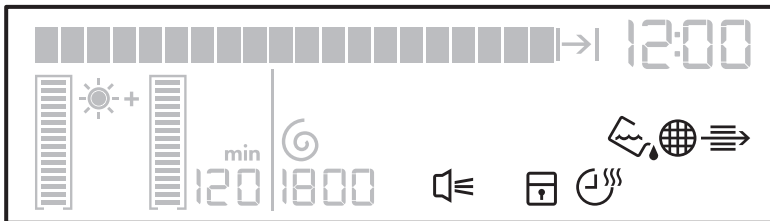

Szimbólum	leírása
	ürítse ki a víztartályt visszajelző
	tisztítsa meg a fő szűrőt visszajelző
	tisztítsa meg a hőcserélő szűrőt visszajelző
	hangjelzés bekapcsolva
	gyermekzár aktív
	idővezérelt szárítási funkció aktív

AZ ELSŐ HASZNÁLAT ELŐTT

Nedves ruhával törölje át a szárítógép dobját, vagy indítson el egy rövid (pl. 30 perces) programot nedves ruhákkal.



FIGYELEM

A szárítógépben található kompresszor és rendszer különleges közeggel van feltöltve, amelyben nem található klórtartalmú szénhidrogének. A rendszernek megfelelően kell tömítenie. A rendszer sérülése szivárgást okozhat, vagy a készülék károsodásához vezethet.

A szárítási ciklus elején (3-5 perc) a készülék kicsivel hangosabb lehet. Ez a kompresszor beindulása miatt van, és normális jelenség kompresszorral működő berendezéseknél, például: hűtőgépek, fagyasztók.

NYELV

A készülék legelső bekapcsolásakor az alapértelmezett nyelv jelenik meg a kijelzőn. Ezt megerősítheti, vagy kiválaszthat egy másik nyelvet a rendelkezésre álló nyelvek közül.

Másik nyelv beállításához:

1. A kívánt nyelv beállításához forgassa el a programkapcsolót.
2. A kiválasztás megerősítéséhez érintse meg a Start/Szünet funkciót.

A nyelvet bármikor megváltoztathatja.

Másik nyelv beállításához:

1. Érintsen meg egyszerre két funkciót (lásd az ábrát), és tartsa nyomva, amíg a beállított nyelv megjelenik a kijelzőn.

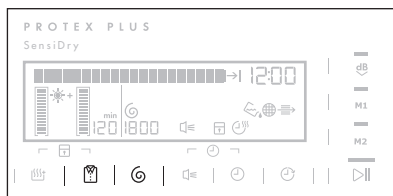

2. Az új nyelv beállításához forgassa el a programkapcsolót.
3. A kiválasztás megerősítéséhez érintse meg a Start/Szünet funkciót.

ÓRA

A készülék legelső bekapcsolásakor az alapértelmezett idő jelenik meg a kijelzőn. Ezt megerősítheti, vagy beállíthat egy másik időt.

Másik idő beállításához:

1. Forgassa el a programkapcsolót az óra beállításához.
2. A kiválasztás megerősítéséhez érintse meg a Start/Szünet funkciót.
3. Forgassa el a programkapcsolót a perc beállításához.
4. A kiválasztás megerősítéséhez érintse meg a Start/Szünet funkciót.

A beállított időt bármikor módosíthatja.





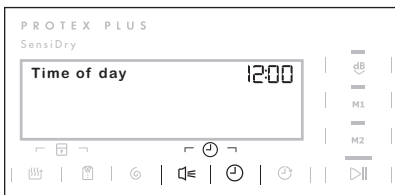





































Másik idő beállításához:















1. Érintsen meg egyszerre két funkciót (lásd az ábrát), és tartsa nyomva, amíg az óra számjegye villogni kezd.









2. Forgassa el a programkapcsolót az óra beállításához.
3. A kiválasztás megerősítéséhez érintse meg a Start/Szünet funkciót.
4. Forgassa el a programkapcsolót a perc beállításához.
5. A kiválasztás megerősítéséhez érintse meg a Start/Szünet funkciót.

PROGRAMOK

Programok	Töltet ¹⁾	Jellemzők	Elérhető funkciók	Anyagfajta jelzése
 Pamut				
 Extra száraz	9 kg	Pamut ruhanemű szárításához. Szárítási fokozat: extra száraz.	összes, kivéve  Idővezérelt szárítás	 
 Szekrényszáraz ²⁾	9 kg	Pamut ruhanemű szárításához. Szárítási fokozat: szekrényszáraz.	összes, kivéve  Idővezérelt szárítás	 
 Vasalószáraz ²⁾	9 kg	Pamut ruhanemű szárításához. Szárítási fokozat: azonnal vasalható.	összes, kivéve  Idővezérelt szárítás és  Extra csendes	 
 Farmer	9 kg	Különböző (pl. a nyakrésznél, a mandzsettánál vagy a varrásoknál eltérő) anyagvastagságú szabadidőruhák, például farmernadrágok, melegítőfelsők szárításához.	összes, kivéve  Idővezérelt szárítás és  Extra csendes	 
 Ágyemű	3 kg	Ágyemű szárításához, pl.: keskeny és széles lepedő, párnahuzat, ágyterítő.	összes, kivéve  Idővezérelt szárítás és  Extra csendes	 
 Takaró	3 kg	Keskeny vagy széles paplanok, illetve párnák (toll, pehely vagy szintetikus töltésű) szárításához.	összes, kivéve:  Gyűrődésmentesítés,  Idővezérelt szárítás,  Extra csendes	 
 Idő	9 kg	Ruhanemű szárítása a felhasználó által beállított idővel. Az időértéknek a töltet-hoz kell kapcsolódnia. Egyetlen ruhadarab vagy kis mennyiségű ruhanemű szárításához rövid idő használata javasolt.	összes, kivéve:  Szárítás plusz,  Centrifugálva fordulatszámmon,  Extra csendes	 
 Extra gyors mix	3 kg	Pamut és műszál anyagok alacsony hőmérsékleten történő szárításához.	összes, kivéve  Idővezérelt szárítás és  Extra csendes	 
 Műszál				

Programok	Töltet ¹⁾	Jellemzők	Elérhető funkciók	Anyagfajta jelzése
 Extra száraz	3,5 kg	Vastag vagy több rétegű textíliák, pl. pulóverek, ágyneműk, asztalterítők szárításához.	összes, kivéve ⌚ Idővezérelt szárítás	
 Szekrényszáraz 2)	3,5 kg	Vékony, nem vasalandó anyagok, pl. könnyen kezelhető ingek, asztalterítők, csecsemőruhák, zoknik, merevítő fűzők szárításához.	összes, kivéve ⌚ Idővezérelt szárítás	
 Vasalószáraz	3,5 kg	Vasalandó vékony anyagok, pl. kötött áru, ingek szárításához.	összes, kivéve ⌚ Idővezérelt szárítás és dB Extra csendes	
 Vasaláskönnyítő	1 kg (vagy 5 ing)	Kevés kezelést igénylő ruhanemű, pl. ingek és blúzok szárításához; a vasalás megkönnyítése érdekében. A funkció hatékonysága a ruhanemű anyagától és felületétől függően eltérhet. A ruhaneműt azonnal tegye bele a szárítógépbe. A szárítási ciklus végén haladéktalanul vegye ki a megszáradt ruhát, és helyezze vállfára.	összes, kivéve ⌚ Idővezérelt szárítás és dB Extra csendes	
 Sportintenzív	2 kg	Kültéri ruházat, pl. munkaruha, sportruha, flóraru, vízálló és lélegző dzseki, szélzseki - kivehető polár vagy egyéb termobéléssel - szárításához.	összes, kivéve:  Gyűrődésmentesítés, ⌚ Idővezérelt szárítás, dB Extra csendes	
 Sportruházat	2 kg	Vasalást nem igénylő sportruházat, vékony és könnyű anyagok, poliészter szárításához.	összes, kivéve ⌚ Idővezérelt szárítás és dB Extra csendes	
 Selyem / Fehérnemű	1 kg	Selyem/fehérnemű melegevegős, finom mozdítású szárításához.	összes, kivéve:  Gyűrődésmentesítés, ⌚ Idővezérelt szárítás, dB Extra csendes	

Programok	Töltet ¹⁾	Jellemzők	Elérhető funkciók	Anyagfajta jelzése
 Gyapjú	1 kg	<p>Gyapjú ruhanemű szárításához. A ruha újra puha és finom lesz. Azt ajánljuk, hogy a program befejezése után azonnal távolítsa el a ruhaneműt.</p> <p>E szárítógép gyapjúszáritó ciklusát a Woolmark Company ellenőrizte és jóváhagyta. Az említett ciklus alkalmas a "kézimosás" címkével ellátott gyapjú ruhanemű szárítására, feltéve, hogy a ruhanemű mosása a Woolmark által javasolt kézimosási ciklussal történt, és a gyártó által előírt utasításoknak megfelelően lett szárítva. (M1129).</p> <p>A ruhanemű fennmaradó nedvesség szintjének növeléséhez vagy csökkentéséhez használhatja a  Szárítás plusz funkciót.</p>	 Szárítás plusz ,  Hangjelzés ,  Idővezérelt szárítás ³⁾ ,  Késleltetett indítás	

¹⁾ száraz ruhák maximális súlya

²⁾ Kizárólag a bevizsgáló intézetek számára:

Teljesítmény bevizsgáláshoz használja az EN 61121 dokumentációban előírt standard programokat. Ha módosítani kell a ruhanemű fennmaradó nedvesség szintjét, módosítsa a programot a  Szárítás plusz funkcióval.





³⁾ Csak a szárító állvánnyal — lásd a TARTOZÉKOK részt

A KÉSZÜLÉK HASZNÁLATA

A RUHANEMŰ ELŐKÉSZÍTÉSE



Csak olyan ruhaneműt szárítson, melynek gépi szárítása engedélyezett. Győződjön meg arról, hogy a ruhanemű szárítható-e szárítógépben. Ellenőrizze a ruhanemű kezelési előírásait tartalmazó címkéjét.

Anyagfajta jelzése	Jellemző
	Szárítógépben való szárításra alkalmas
	Alkalmas szárítógépben, normál hőmérsékleten történő szárításra
	Alkalmas szárítógépben, csökkentett hőmérsékleten történő szárításra
	Szárítógépben való szárításra nem alkalmas

Készítse elő megfelelően a ruhaneműt:

- a cipzárat húzza fel, gombolja be a huzatokat, és kösse össze a laza zsinegeket és szalagokat (pl. kötényekét) - a ruhanemű összegabalyodhat
- ürítse ki a zsebeket - minden fém tárgyat (gemkapcsot, biztosítótűt stb.) távolítsa el.
- fordítsa ki a kétrétegű szövetekből készült darabokat (pl. pamutvászon hálózsákok, a pamutréteg legyen legkívül).

Csak szárítás:

- pamut és vászon a Pamut programokkal
- műszálás és kevert anyagok a Műszálás programokkal
- különítse el az élénk színű textíliákat a halvány színűektől - színezésvégzés fordulhat elő
- pamut dzsörzé és kötött ruhanemű csak a megfelelő programokkal - a ruha összemehet



Ne tegyen be több ruhaneműt a megengedettnél, mely **9 kg**.

A nyomógombokhoz tartozó szimbólumok listája	
①	Auto Off
☼†	Szárítás plusz
☼	Gyűrődésmentesítés
☼	Centrifugálva fordulatszám
☼	Hangjelzés
⌚	Idővezérelt szárítás
⌚	Késleltetett indítás
dB	Extra Csendes
M1	Memória 1
M2	Memória 2
▶	Start / Szünet

A MOSNIVALÓ BETÖLTÉSE

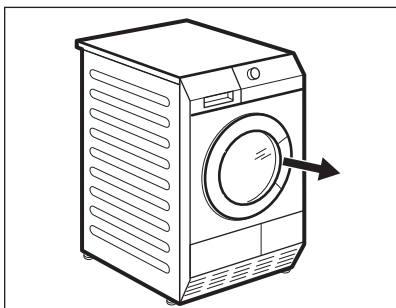

1. Nyissa ki a készülék ajtaját
2. Helyezze be tömörítés nélkül a ruhaneműt.
3. Zárja be a készülék ajtaját.



FIGYELEM

Ne gyűrje be a ruhát a betöltőajtó és a gumi tömítés közé.

A KÉSZÜLÉK BEKAPCSOLÁSA

A készülék bekapcsolásához és kikapcsolásához nyomja meg a *Be/Ki* (①) gombot. A készülék bekapcsolt állapotában néhány visszajelző világít a kijelzőn.

AUTO OFF FUNKCIÓ

Az energiafogyasztás csökkentése érdekében az Auto Off funkció az alábbi esetekben automatikusan kikapcsolja a készüléket:

- ha az Indítás/Szünet gombot nem nyomja meg 5 percen belül.
- a program vége után 5 perccel.

A készülék bekapcsolásához nyomja meg a Auto Off gombot.

PROGRAM KIVÁLASZTÁSA

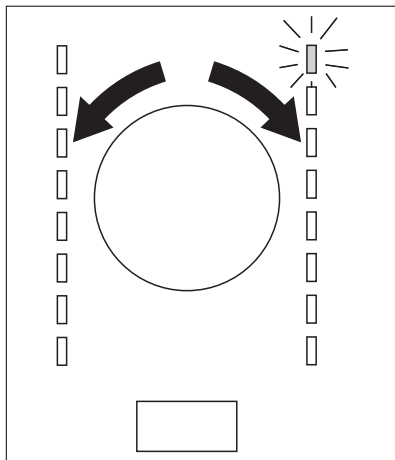

Fordítsa a programkapcsolót a kívánt programnak megfelelő állásba. A program várható hossza megjelenik a kijelzőn.



A megjelenő szárítási idő 5 kg töltetű pamut és farmer programokra vonatkozik. Egyéb programok esetén a szárítási idő az aktuális töltet mennyiségének függvénye. Az 5 kg-nál nagyobb töltetű pamut és farmer programok szárítási ideje hosszabb.

SPECIÁLIS FUNKCIÓK

A kiválasztott programhoz 1 vagy több speciális funkciót is beállíthat.

A funkció be- vagy kikapcsolásához érintse meg a megfelelő funkció nevét.

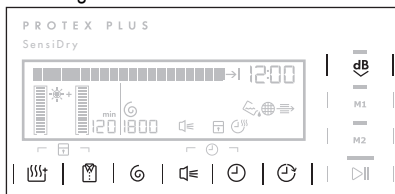

Amikor egy funkciót bekapcsol, a megfelelő szimbólum világitani kezd a kijelzőn.

A SZÁRÍTÁS PLUSZ FUNKCIÓ

Ez a funkció fokozza a szárítás hatásfokát. 3 beállítás közül választhat: minimum - alapértelmezett beállítás az összes programhoz. közepes — a ruhanemű szárazsági fokának növelése. maximum — a ruhanemű szárazsági fokának jelentős növelése.

A CENTRIFUGÁLVA FORDULATSZÁMON FUNKCIÓ

Ez a funkció a ruhanemű legmegfelelőbb szárítását biztosítja. Amennyiben ismeri a mosás utáni centrifugálás fordulatszámát, használja ezt a funkciót. Magasabb centrifugálási fordulatszám-nál esetén a ruhanemű kevesebb vizet tartalmaz.

A GYŰRŐDÉSMENTESÍTÉS FUNKCIÓ

A szárítási ciklus végén megnöveli a normál gyűrődésmentesítési fázis (30 perc) idejét 30, 60, 90 vagy 120 perccel. Ez a funkció megelőzi a ruhanemű gyűrődését. A szárított ruha a gyűrődésmentesítő fázis alatt kivehető.

A HANGJELZÉS FUNKCIÓ

Ha a hangjelzés funkciót bekapcsolja, az alábbi esetekben hangjelzést ad a készülék:

- ciklus vége
- gyűrődésgátló fázis kezdete és vége
- ciklus megszakítás

A hangjelzés alapértelmezés szerint mindig be van kapcsolva. Ezzel a funkcióval a hangjelzést be- vagy kikapcsolhatja.

AZ IDŐVEZÉRELT SZÁRÍTÁS FUNKCIÓ

Csak az Idővezérelt szárítás programhoz használható. A felhasználó 10 perc és 2 óra időtartam között (10 perces ugrásokkal) beállíthatja a szárító program idejét.

A KÉSLELTETETT INDÍTÁS FUNKCIÓ



Lehetővé teszi a program késleltetett indítását 30 perc és 20 óra között.

1. Állítsa be a szárítóprogramot és a funkciókat.
2. Nyomja meg ismételten a Késleltetett indítás gombot mindaddig, amíg a kijelzőn megjelenik a kívánt késleltetett indítás (pl. 12h, ha a programnak 12 óra múlva kell elindulnia).
3. A Késleltetett indítás funkció aktiválásához nyomja meg az Indítás/Szünet gombot. Az indításig hátralévő idő folyamatosan csökken a kijelzőn.

AZ EXTRA CSENDES FUNKCIÓ

Ez a funkció speciális eljárást használ a szárításhoz minimális zajszint mellett.

GYEREKZÁR FUNKCIÓ

A gyermekzár funkcióval megakadályozható, hogy a gyermekek véletlenül működésbe hozzák a készüléket. A gyermekzár funkció zárja az összes funkciót és a programkapcsolót (a **1** Be/Ki gombot azonban nem). A gyermekzár funkció be- vagy kikapcsolásához érintse meg egyszerre a Szárítás plusz és a Gyűrődésmentesítés funkciókat. Amikor a funkció bekapcsol, a **2** szimbólum világitani kezd a kijelzőn.

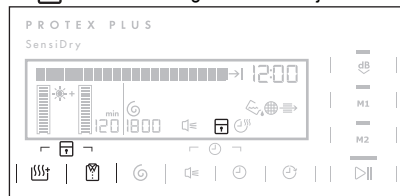

A funkció kikapcsolásához érintse meg ismét a fenti érzékelőket mindaddig, míg a szimbólum ki nem alszik.

A gyermekzár funkció az alábbi körülmények között kapcsolható be:

- mielőtt megérintené a Start/Szünet funkciót – a készülék ekkor nem indítható el
- miután megérintette a Start/Szünet funkciót – ekkor az összes nyomógomb és a programkapcsoló le van tiltva

MEMÓRIA 1-2 KIVÁLASZTÁSA

Mindegyik programbeállítás eltárolható a készülék memóriájában, és később előhívható. A saját konfigurációs beállítások két memóriahelyen tárolhatók el: Memória 1 és Memória 2.

Saját konfiguráció eltárolásához:

1. Állítsa be a programot és a lehetséges funkciókat
2. Érintse meg a Memória 1 vagy 2 gombot néhány másodpercig. Egy hangjelzés és egy üzenet a kijelzőn nyugtázza a konfiguráció tárolását.

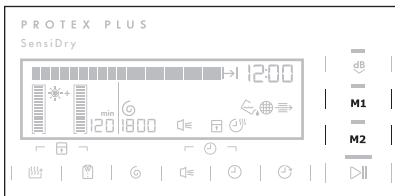

Saját elmentett konfiguráció előhívásához:

1. Kapcsolja be a készüléket.
2. Válassza ki a Memória 1 vagy 2 opciót

A PROGRAM INDÍTÁSA

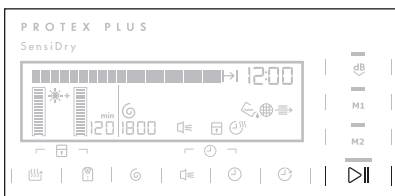

A program elindításához érintse meg a Start/ Szünet funkció érzékelő területét az ábrának megfelelően. A LED folyamatosan pirosan világítani kezd.

EGY PROGRAM MÓDOSÍTÁSA

A program módosításához állítsa le a készüléket a **Be/Ki** gombbal. Ezután kapcsolja be újra a készüléket a **Be/Ki** gombbal, és állítsa be újra a programot.

MIUTÁN A PROGRAM VÉGET ÉRT

Miután a szárítóprogram véget ért, a **Be/Ki** szimbólum villog a kijelzőn. Ha a Hangjelzés funkció aktív, kb. egy percen keresztül szaggatott hangjelzés hallható.

A ruhanemű eltávolítása:

1. A készülék kikapcsolásához nyomja meg az Auto/Off gombot 2 másodpercig.
2. Nyissa ki a készülék ajtaját.
3. Szedje ki a ruhaneműt.
4. Zárja be a készülék ajtaját.



Minden szárítási ciklus után:

- tisztítsa meg a szűrőt
- eressze le a vizet a víztartályból
(Lásd az **ÁPOLÁS ÉS TISZTÍTÁS** című fejezetet.)

HASZNOS TANÁCSOK ÉS JAVASLATOK

KÖRNYEZETVÉDELMI TANÁCSOK

- A mosáshoz és szárításhoz ne használjon öblítőszeret. A szárítógépben a ruhanemű önműködően puhává válik.
- A kondenzvíz felhasználható desztillált vízként, pl. gőzvasalóban. Ha szükséges, a felhasználás előtt tisztítsa meg a kondenzvizet (pl. teaszűrővel) az esetleges apró bolyhok eltávolítása érdekében.
- A készülék alján lévő levegőnyílások legyenek mindig tiszták.
- A programátekintésben megadott töltetmennyiségeket alkalmazza.
- Ellenőrizze, hogy a készülék felállítási helyén megfelelő-e a légáramlás.
- Tisztítsa meg a szűrőt minden szárítási ciklus után.
- Szárítás előtt centrifugálja ki jól a szárításra váró ruhákat.

A RUHANEMŰK ÁTLAGOS SÚLYA

füredőköpeny	1200 g
paplanhuzat	700 g
férfimunkaköpeny	600 g
férfipizsama	500 g
lepedő	500 g
terítő	250 g
férfiing	200 g
hálóing	200 g
párnahuzat	200 g
frottírtörülköző	200 g
alsóing	100 g
női alsónemű	100 g
alsónadrág	100 g
terítők	100 g
konyharuha	100 g

VÍZKEMÉNYSÉG ÉS VEZETŐKÉPESSÉG



A vízkeménység a földrajzi hely függvényében változhat. A vízkeménység hatással van a víz vezetőképességére és a készülék vezetőképesség-érzékelőjére. Ha ismeri a víz vezetőképességének értékét, beállíthatja a megfelelő értéket az érzékelőn, így még jobb szárítási eredményt érhet el.

Az érzékelő vezetőképességének beállítása:

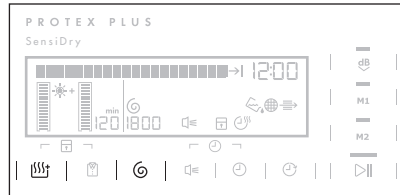
1. Fordítsa a programválasztót a megfelelő programra.
2. Érintse meg egyszerre az ábrán megjelölt 2 funkciót.



Tartsa nyomva, amíg az alábbi szimbólumok egyike meg nem jelenik a kijelzőn:

-  alacsony vezetőképesség <300 µS/cm
-  közepes vezetőképesség 300-600 µS/cm
-  magas vezetőképesség >600 µS/cm

3. Érintse meg ismételten a Start/Szünet gombot, amíg a kívánt érték meg nem jelenik.

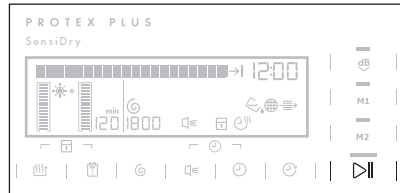

4. A beállítás tárolásához érintse meg egyszerre a 2. lépésben megjelölt 2 gombot.

VÍZTARTÁLY MEGTELT — KIJELZÉS





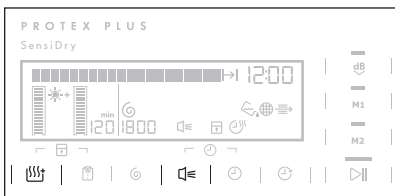

Alapértelmezés szerint a  jelző állandóan világít. A szárítási ciklus végén vagy a víztartály telítődése esetén világít. Ha a víztartály ürítéséhez külső eszközt használ, a jelzés kikapcsolható.

A kijelzés ki- és bekapcsolásához:

1. Fordítsa a programválasztót a megfelelő programra.
2. Érintse meg egyszerre az ábrán megjelölt 2 funkciót,



és tartsa megérintve, amíg a kívánt beállítás megjelenik:

- a  jelzés kialszik, és a  jelzés világít — a  jelzés tartósan kikapcsolva marad
- a  jelzés bekapcsol, és a  jelzés világít — a  jelzést aktiválta

ÁPOLÁS ÉS TISZTÍTÁS

AZ ELSŐDLEGES SZŰRŐ TISZTÍTÁSA

Minden szárítási ciklus végén a  (tisztítsa meg az elsődleges szűrőt) jelzés világít, ami azt jelenti, hogy a szűrőt meg kell tisztítani.

Az elsődleges szűrő megtisztításához:

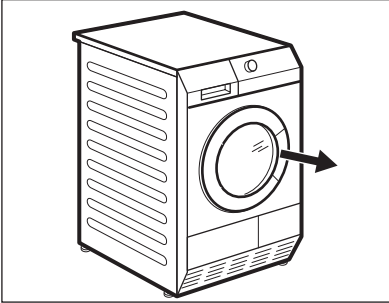

1. Nyissa ki az ajtót.

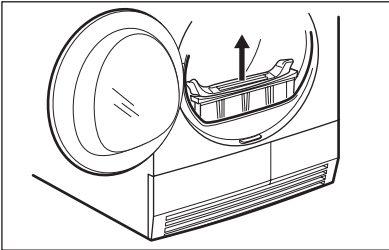

2. Húzza ki a szűrőt.

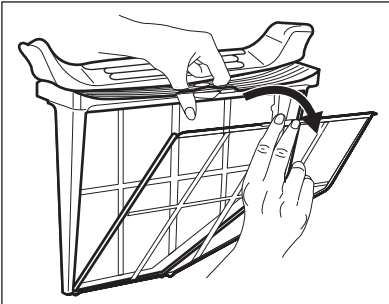

3. Nyissa ki a szűrőt.



A szűrő összegyűjti a bolyhokat. A bolyhok a szárítógépben történő szárítás közben keletkeznek.

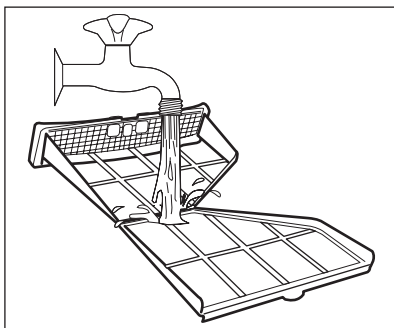

4. Nedves kézzel tisztítsa meg a szűrőt.

5. Szükség esetén tisztítsa meg a szűrőt folyó melegvíz alatt, egy kefe segítségével. Zárja be a szűrőt.

6. Távolítsa el a bolyhot a szűrőtartóból is. Ehhez a művelethez használjon porszívót.

7. Helyezze vissza a szűrőt a tartóba.



FIGYELEM

Soha ne üzemeltesse a szárítógépet az elsődleges szűrő nélkül, illetve sérült vagy eldugult szűrővel.



Tisztítsa meg az elsődleges szűrőt minden szárítási ciklus után. Az eltömődött szűrő miatt a szárítási ciklus hossza, ezzel együtt a készülék energiafogyasztása megnövekszik.

Ha a víztartály megtelik, a program automatikusan megszakad, és az  *űritse a víztartályt* jelzés világít. A program folytatásához űritse ki a víztartályt és nyomja meg az indítás gombot.



A víztartály automatikus űritéséhez használhatja a külön megvásárolható leeresztő készletet (lásd a: *TARTOZÉKOK* című részt)

A VÍZTARTÁLY ŰRÍTÉSE

Minden szárítási ciklus után űritse ki a víztartályt.

A víztartály ürítéséhez:

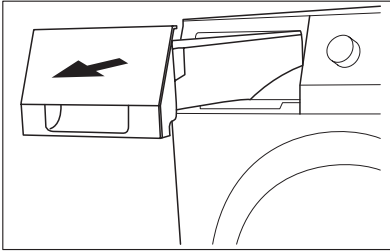

1. Húzza ki a víztartályt.

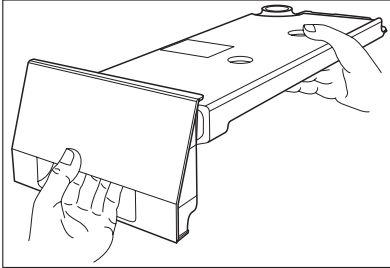

2. Állítsa vízszintes helyzetbe a víztartályt.

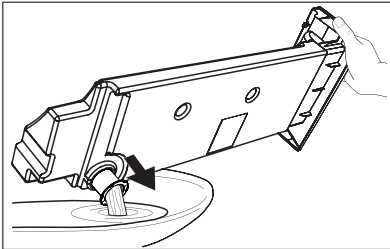

3. Vegye ki a műanyag csatlakozót, és eresse le a vizet a mosdóba vagy megfelelő edénybe.

4. Tegye vissza a műanyag csatlakozót, és helyezze vissza a víztartályt.



VIGYÁZAT

Mérgezés veszélye. A kicsapódott (kondenz) víz nem alkalmas ivóvízként történő felhasználásra vagy ételkészítésre.



A kondenzvíz felhasználható desztillált vízként, pl. gőzöléses vasaláshoz. Ha szükséges, szűrje át a kondenzvizet (pl. teaszűrőn), hogy ne maradjanak benne maradványok vagy kisebb szöszgombolyagok.

A HŐCSERÉLŐ SZŰRŐINEK TISZTÍTÁSA

Ha a  *tisztítsa meg a hőcserélő szűrőit* jelzés világít, a szűrőket meg kell tisztítani.

A szűrők tisztítása:

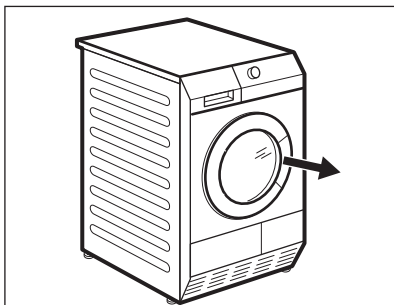

1. Nyissa ki a betöltőajtót.

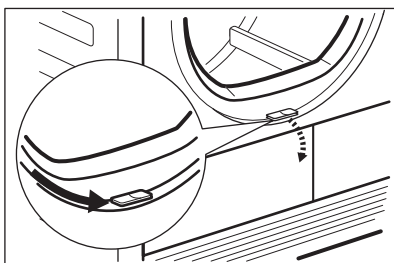

2. A hőcserélő ajtajának kinyitásához mozgassa az ajtónyílás aljánál lévő kioldó kart.

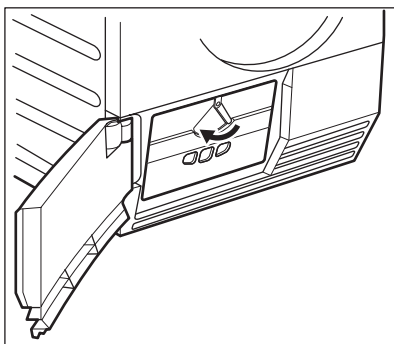

3. A hőcserélő fedelének nyitásához forgassa el a reteszt.

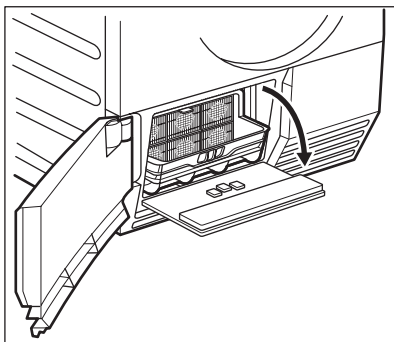

4. Tolja le a hőcserélő szűrőinek burkolatát.

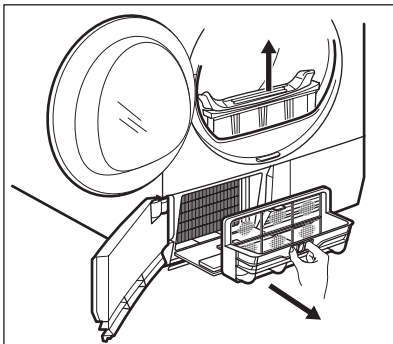

5. Emelje fel az elsődleges szűrőt. Tartsa meg a hőcserélő szűrőjét, és húzza ki az alsó rekeszből.

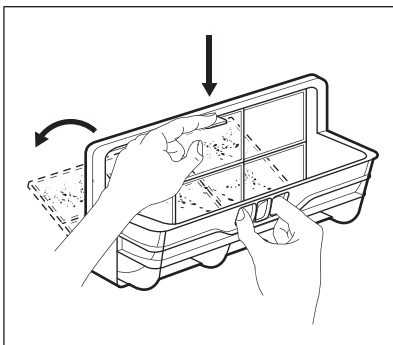

6. Nyomja meg az akasztót a szűrő kinyitásához.

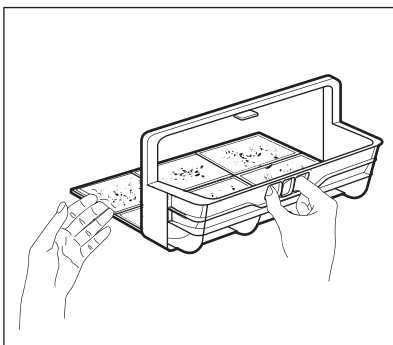

7. Nedves kézzel tisztítsa meg a szűrőt. Szükség esetén tisztítsa meg a szűrőt folyó melegvíz alatt, egy kefe segítségével. Zárja be a szűrőt.

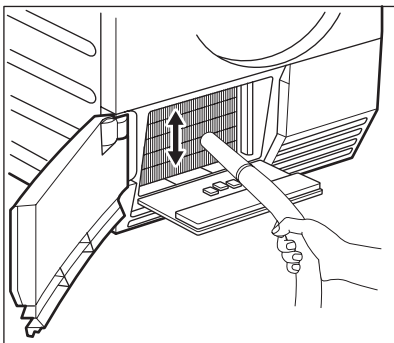
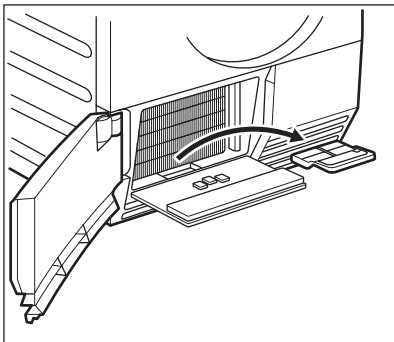

8. Tisztítsa meg az alapon található kis méretű szűrőt

9. Szükség szerint, kb. 6 havonta egyszer tisztítsa meg a hőcserélő-rekeszt a szöszöktől. Porszívót is használhat.

10. Helyezze vissza a kis méretű szűrőt és a hőcserélő szűrőjét.

11. Csukja le a hőcserélő fedelét.

12. Kattanásig tolja be a rezeszt.

13. Csukja le a hőcserélő szűrőjének fedelét.

14. Csukja be a hőcserélő ajtaját.

15. Helyezze be az elsődleges szűrőt.



FIGYELEM

Soha ne üzemeltesse a szárítógépet, ha a hőcserélő szűrőit bolyh tömítette el. Ellenkező esetben a szárítógép károsodhat. Ugyanakkor megnövekszik az energiafogyasztás is.

A hőcserélő-rekesz tisztításához ne használjon éles tárgyakat. Ne működtesse a szárítógépet a szűrők nélkül.

A dob belső felületét és a bordákat semleges kémhatású normál szappanoldattal tisztítsa meg. A megtisztított felületeket törölje szárazra egy puha ruhával.



FIGYELEM

A dob tisztításához ne használjon sűrűlőszert vagy drótszivacsot.

A DOB TISZTÍTÁSA



VIGYÁZAT

A tisztítás megkezdése előtt húzza ki a készülék hálózati vezetékét.

A KEZELŐPANEL ÉS A BURKOLAT TISZTÍTÁSA.

A kezelőpanelt és a burkolatot semleges kémhatású normál szappanoldattal tisztítsa meg. A tisztításhoz használjon nedves kendőt. A megtisztított felületeket törölje szárazra egy puha ruhával.



FIGYELEM

A tisztításhoz ne használjon bútortisztító szert vagy olyan vegyszert, melyek károsíthatják a felületeket.

HIBAELEHÁRÍTÁS

MEGHIBÁSODÁS

Jelenség ¹⁾	Lehetséges ok	Megoldás
A szárítógép nem működik.	A szárítógépet nem csatlakoztatta az elektromos hálózathoz.	Csatlakoztassa a készüléket a hálózathoz. Ellenőrizze a biztosítékot a biztosítékszekrényben (otthoni elhelyezés).
	A betöltőajtó nyitva van.	Zárja be a betöltőajtót.
	Nem nyomta meg a Ⓛ Be/Ki gombot.	Nyomja meg a Ⓛ Be/Ki gombot.
	Nem aktiválta a Start/Szünet funkciót.	Kapcsolja be a Start/Szünet funkciót.
Nem kielégítő szárítási hatások.	A készülék készenléti állapotban van.	Nyomja meg a Ⓛ Be/Ki gombot.
	Nem megfelelő programot választott.	Válassza ki a megfelelő programot. 2)
	A szűrő eltömődött.	Tisztítsa meg a szűrőt. 3)
	A Szárítás plusz funkció minimális üzemmódban működött.	Válassza ki a Szárítás plusz funkció közepes vagy maximális beállítását.
	A hűtőegység eltömődött.	Tisztítsa meg a hűtőegységet. 3)
	Túl sok ruhát helyezett be.	Soha ne lépje túl a megengedett legnagyobb töltetet.
	A szellőzőnyíláson lévő rács eltömődött.	Tisztítsa meg a készülék alján lévő szellőzőnyílások rácsait.
	Szennyeződés van a dob belső felületén.	Tisztítsa meg a dob belső felületét.
Nem záródik a betöltőajtó.	A víz túl kemény.	Állítsa be a megfelelő vízkeménységet ⁴⁾ .
	A szűrő nincs megfelelően a helyén.	Tegye a szűrőt pontosan a helyére.
Az Err (Hiba) jelenik meg a kijelzőn.	A ruhanemű beszorult a dob és a tömítés közé.	Helyezze a ruhaneműt az előírt módon a dobba.
	A szárítási ciklus elindítása után megpróbálta módosítani a programot vagy valamelyik funkciót.	Kapcsolja ki és be a szárítógépet. Válassza ki az új programot.
A dobvilágítás nem működik	A kiválasztott funkció nem használható együtt az aktuális programmal.	Kapcsolja ki és be a szárítógépet. Válassza ki az új programot.
	A dobvilágítás meghibásodott.	Lépjen kapcsolatba a márkaszervizzel, és kérje a dobvilágítás cseréjét.
Irreális szárítási idő jelenik meg a kijelzőn.	A szárítás végéig hátralévő idő kiszámítása a ruhanemű mennyiségén és nedvességén alapul.	Automatikus művelet — nem hibajelenség.

Jelenség ¹⁾	Lehetséges ok	Megoldás
A program inaktív.	A víztartály megtelt.	Ürítse ki a víztartályt ³⁾ , aktiválja a Start/Szünet funkciót.
A szárítási ciklus túl rövid.	Túl kevés ruhát helyezett be.	Válassza ki az időprogramot.
	A ruhanemű túlságosan száraz.	Válasszon időprogramot vagy egy másik szárítási fokozatot (pl. ne az Extra száraz fokozatot)
A szárítási ciklus túl hosszú ⁵⁾	A szűrő eltömődött.	Tisztítsa meg a szűrőt.
	Túl sok ruhát helyezett be.	Soha ne lépje túl a megengedett legnagyobb töltetet.
	Nem centrifugálta ki megfelelően a ruhaneműt.	Centrifugálja ki megfelelően a ruhaneműt.
	A helyiség hőmérséklete túl magas - nem hibajelenség.	Lehetőség szerint csökkentse a helyiség hőmérsékletét.

¹⁾ Hibaüzenet jelenik meg a kijelzőn (pl. **E51**): Kapcsolja ki és be a szárítógépet. Válasszon ki egy új programot. Kapcsolja be a Start/Szünet funkciót. Továbbra sem működik? – forduljon a szakszervizhez, és közölje velük a hibakódot.

²⁾ olvassa el a programleírást — lásd a *PROGRAMOK* című részt

³⁾ lásd az *ÁPOLÁS ÉS TISZTÍTÁS* című részt

⁴⁾ lásd a *VÍZKEMÉNYSEG* című részt a *HASZNOS TANÁCSOK ÉS JAVASLATOK* fejezetben

⁵⁾ Megjegyzés: Kb. 5 óra elteltével a szárítási ciklus automatikusan véget ér (lásd *A szárítási ciklus vége* című részt).

DOB BELSŐ VILÁGÍTÁS

A készülék belső lámpával rendelkezik, amely bekapcsol, amikor az ajtaját kinyitják, és kikapcsol, amikor becsukják.



VIGYÁZAT

Ne nézzen közvetlenül a lámpa sugarába.



A belső lámpa cseréje érdekében forduljon a szakszervizhez.

A belső lámpa cseréje előtt húzza ki a hálózati csatlakozódugót a hálózati csatlakozóaljzatból.

MŰSZAKI INFORMÁCIÓK



magasság x szélesség x mélység	850 x 600 x 600 mm (maximális 640 mm)
dob űrtartalma	118 l
legnagyobb mélység nyitott betöltőajtóval	1090 mm
legnagyobb szélesség nyitott betöltőajtóval	950 mm
állítható magasság	850 mm (+ 15 mm - beállítási tartomány)
a készülék tömege	56 kg
legnagyobb betölthető mennyiség	9 kg
nélkül	230 V
frekvencia	50 Hz
szükséges biztosíték	4 A
összteljesítmény	900 W
energiahatékonysági osztály	A
energiafogyasztás kWh/ciklus ¹⁾	2,05 kWh
éves energiafogyasztás	102,3 kWh
használat típusa	Háztartási
megengedett környezeti hőmérséklet	5°C és + 35°C között

¹⁾ 9 kg pamut, 1000 ford./perc fordulaton centrifugálva, az EN 61121 szerint

ÜZEMBE HELYEZÉS

A KÉSZÜLÉK ELHELYEZÉSE

- A szárítógépet tiszta környezetben kell üzembe helyezni, ahol szennyeződés nem halmozódhat fel.
- Biztosítani kell a szabad légáramlást a készülék körül. Ellenőrizze, hogy a készülék alján lévő elülső szellőzőnyílások nincsenek-e elzárva.
- A rázkódás és a zaj minimális szinten tartása érdekében a szárítógépet stabil, egyenletes és vízszintes felületen kell elhelyezni.
- A készülék végleges elhelyezési pozíciójában ellenőrizze a felület vízszinteségét vízmértékkel. Ha a felület nem teljesen vízszintes, a lábak emelésével vagy süllyesztésével biztosítsa a vízszintes helyzetet.
- A lábat nem szabad eltávolítani. Ne csökkentse a padlótól való távolságot süppedős szőnyeg, falemez vagy hasonló eszköz használatával. Ellenkező esetben a hőfejlődés megnövekszik, ami a készülék működését megzavarhatja.



- A szárítógép belsejében lévő levegő hőmérséklete elérheti a 60°C-ot is. Éppen ezért a készüléket nem szabad olyan felületre állítani, mely nem hőálló.
- A szárítógép működése közben, a helyiség hőmérséklete nem lehet alacsonyabb +5°C-nál, és nem lehet magasabb +35°C-nál, mivel az befolyásolná a készülék teljesítményét.
- Ha a készüléket át kell helyezni, mindenképpen függőleges helyzetben mozgassa azt.
- A készüléket tilos zárható ajtó, toléajtó vagy a készülékhez képest ellenkező oldalán zsanérral rendelkező ajtó mögé beépíteni úgy, hogy a szárítógép teljes nyitása korlátozott legyen.

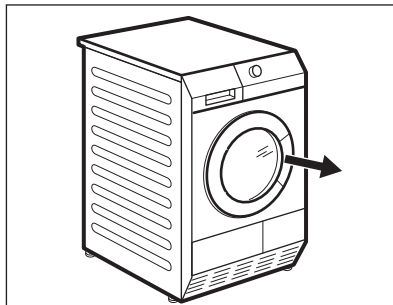

2. Húzza ki a doból a műanyag tömlőt a polisztirén rögzítővel.

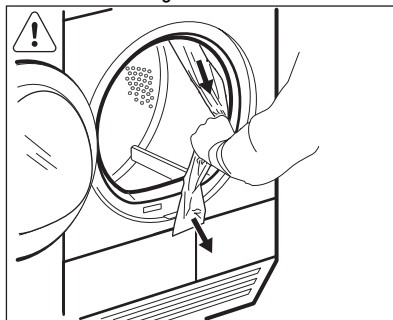

A szárítógép magassága állítható. Ehhez a beállító lábakat kell használni (lásd az ábrát).

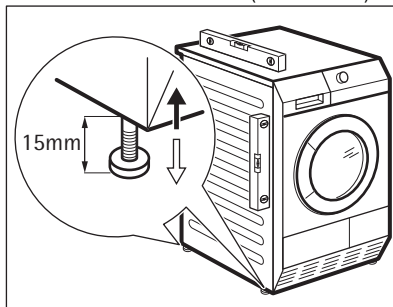

BEÉPÍTÉS MUNKAPULT ALÁ

A készülék elhelyezhető szabadon álló módon, vagy a konyhai munkapult alá, ha van elegendő hely (lásd az ábrát).

A CSOMAGOLÁS ELTÁVOLÍTÁSA



FIGYELEM

Használat előtt a szállításhoz biztosított csomagolás minden részét el kell távolítani.
A polisztirén rögzítők eltávolítása:

1. Nyissa ki a betöltőajtót.

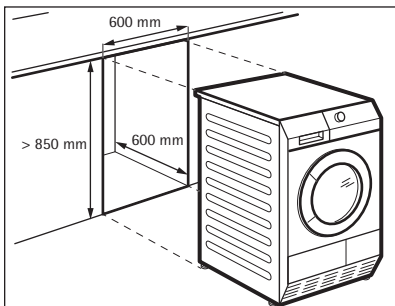

A BETÖLTŐAJTÓ NYITÁSIRÁNYÁNAK MEGFORDÍTÁSA.

A betöltőajtó nyitási iránya felcserélhető. Ezáltal könnyen behelyezheti és eltávolíthatja a ruhane-műt akkor is, ha a készüléket kisebb helyiségbe helyezte. (lásd külön tájékoztatóban).

ELEKTROMOS CSATLAKOZTATÁS

- A készüléket földelt aljzathoz csatlakoztassa, az érvényben lévő bekötési előírásokkal összhangban.
- Ellenőrizze, hogy az adattáblán szereplő elektromossági adatok megfelelnek-e a helyi elektromos hálózat paramétereinek.
- Mindig megfelelően felszerelt, érintésbiztos aljzatot használjon.
- Ne használjon elosztóaljzatot és vezetékhozsabbitót. Tűzveszélyesek lehetnek.
- Amennyiben a készülék hálózati vezetékét ki kell cserélni, a cserét saját szervizünknel végeztesse el.
- Ügyeljen rá, hogy ne tegyen kárt a készülék hátulján található hálózati dugaszban és vezetékben, illetve ne nyomja össze azokat.
- A hálózati vezeték kihúzásakor soha ne vezetékét fogja meg. Mindig a hálózati dugasznál fogva húzza ki.
- A hálózati dugaszt csak száraz állapotban szabad használni.

SPIS TREŚCI

35	INFORMACJE DOTYCZĄCE BEZPIECZEŃSTWA
38	OPIS URZĄDZENIA
39	AKCESORIA
41	PANEL STEROWANIA
43	PRZED PIERWSZYM UŻYCIEM
45	PROGRAMY
47	OBSŁUGA URZĄDZENIA
52	WSKAZÓWKI I PORADY
54	KONSERWACJA I CZYSZCZENIE
61	ROZWIĄZYWANIE PROBLEMÓW
63	DANE TECHNICZNE
64	INSTALACJA

OCHRONA ŚRODOWISKA



Materiały oznaczone symbolem ♻️ należy poddać utylizacji. Opakowanie urządzenia włożyć do odpowiedniego pojemnika w celu przeprowadzenia recyklingu. Należy zadbać o ponowne przetwarzanie odpadów urządzeń elektrycznych i elektronicznych, aby chronić środowisko naturalne oraz ludzkie zdrowie. Nie wolno wyrzucać urządzeń oznaczonych symbolem ♻️ razem z odpadami domowymi. Należy zwrócić produkt do miejscowego punktu ponownego przetwarzania lub skontaktować się z odpowiednimi władzami miejskimi.

ODWIEDŹ NASZĄ WITRYNĘ INTERNETOWĄ, ABY UZYSKAĆ:

- Informacje na temat produktów
- Dostęp do broszur
- Dostęp do instrukcji obsługi
- Pomoc w rozwiązywaniu problemów
- Informacje serwisowe

www.aeg.com

LEGENDA

-  Ostrzeżenie – Ważne informacje dotyczące bezpieczeństwa.
-  Informacje i wskazówki ogólne
-  Informacje dot. ochrony środowiska

Producent zastrzega sobie możliwość wprowadzenia zmian bez wcześniejszego powiadomienia.

Z MYŚLĄ O PERFEKCYJNYCH REZULTATACH

Dziękujemy za wybór tego produktu AEG. Zaprojektowaliśmy go z myślą o wieloletniej bezawaryjnej pracy i wyposażyliśmy w innowacyjne technologie, które ułatwiają życie — nie wszystkie te funkcje można znaleźć w zwykłych urządzeniach. Prosimy o poświęcenie kilku minut na lekturę w celu zapewnienia najlepszego wykorzystania urządzenia.

AKCESORIA I MATERIAŁY EKSPLOATACYJNE

W sklepie internetowym AEG można znaleźć wszystko co niezbędne do utrzymania urządzeń AEG w doskonałym stanie technicznym i wizualnym. Wśród szerokiej gamy akcesoriów, zaprojektowanych i wyprodukowanych zgodnie z wysokimi standardami jakości, oferujemy specjalistyczne naczynia kuchenne, kosze na sztucce, półki na butelki oraz torby do delikatnego prania...



Odwiedź sklep internetowy pod adresem
www.aeg.com/shop

OBSŁUGA KLIENTA

Zalecamy stosowanie oryginalnych części zamiennych.

Kontaktując się z serwisem należy dysponować poniższymi informacjami. Informacje te można znaleźć na tabliczce znamionowej.

Model _____

Numer produktu _____

Numer seryjny _____



INFORMACJE DOTYCZĄCE BEZPIECZEŃSTWA

Ze względu na bezpieczeństwo użytkownika oraz w celu zapewnienia prawidłowej eksploatacji, przed instalacją i pierwszym użyciem urządzenia należy uważnie przeczytać niniejszą instrukcję obsługi wraz ze wskazówkami i ostrzeżeniami. Wszyscy użytkownicy urządzenia powinni poznać zasady jego bezpiecznej obsługi. Pozwoli to uniknąć niepotrzebnych pomyłek i wypadków. Instrukcję obsługi należy przechowywać przez cały czas używania urządzenia i należy ją przekazać w razie odstąpienia lub sprzedaży urządzenia kolejnemu użytkownikowi.



– przed użyciem urządzenia należy zapoznać się z instrukcją obsługi.

OGÓLNE ZASADY BEZPIECZEŃSTWA

- Ze względów bezpieczeństwa zabrania się dokonywania jakichkolwiek modyfikacji lub zmian konstrukcyjnych w urządzeniu.
- Urządzenie nie jest przeznaczone do użytku przez osoby (w tym dzieci) o ograniczonych zdolnościach fizycznych, sensorycznych lub umysłowych, a także nieposiadające wiedzy lub doświadczenia w użytkowaniu tego typu urządzeń, chyba, że będą one nadzorowane lub zostaną poinstruowane na temat korzystania z urządzenia przez osobę odpowiedzialną za ich bezpieczeństwo.
- Należy upewnić się, że małe dzieci lub zwierzęta domowe nie weszły do bębna. W tym celu przed włączeniem urządzenia należy sprawdzić zawartość bębna.
- Monety, agrafki, gwoździe, śrubki, kamienie lub inne twarde lub ostre przedmioty mogą spowodować poważne uszkodzenie i nie wolno ich wkładać do urządzenia.
- W suszarce nie wolno suszyć przedmiotów takich jak gumowa pianka (pianka lateksowa), czepki prysznicowe, tkaniny wodoodporne (jeśli nie jest dostępny specjalny program suszenia), ubrania powlekane gumą oraz ubrania lub poduszki z wkładką z pianki lateksowej.
- Należy zadbać o to, aby po zakończeniu instalacji urządzenia wtyczka przewodu zasilającego była łatwo dostępna.
- Po zakończeniu suszenia, a przed czyszczeniem lub konserwacją, należy odłączyć urządzenie od źródła zasilania.
- Pod żadnym pozorem nie należy próbować samodzielnie naprawiać urządzenia. Naprawy wykonywane przez osoby niedoświadczone mogą skutkować urazami ciała lub wadliwym działaniem urządzenia. Należy skontaktować się z lokalnym serwisem. Należy zawsze domagać się oryginalnych części zamiennych.
- Rzeczy zabrudzone substancjami takimi jak olej, aceton, ropa, nafta, odplamiacze, terpentyna, wosk czy środki do usuwania wosku należy przed wysuszeniem w suszarce wyprać w gorącej wodzie ze zwiększoną ilością detergentu.
- **Niebezpieczeństwo eksplozji:** Nie wolno suszyć w suszarce rzeczy, które zostały zabrudzone środkami łatwopalnymi (ropa, spirytus, płyn do czyszczenia chemicznego itp.). Ponieważ są to substancje lotne, mogą one spowodować eksplozję. W suszarce można suszyć wyłącznie rzeczy wyprane w wodzie.
- **Zagrożenie pożarem:** rzeczy, które zostały zabrudzone lub nasączone olejem roślinnym lub kuchennym, stanowią potencjalne zagrożenie pożarowe. Nie wolno ich umieszczać w suszarce.
- Jeśli pranie zostało przeprowadzone z użyciem odplamiacza, przed rozpoczęciem suszenia w suszarce należy wykonać dodatkowy cykl płukania.
- Należy się upewnić, czy przez przypadek w kieszeniach ubrań, które są wkładane do urządzenia, nie pozostawiono zapalniczek lub zapalek.
- Woda ze zbiornika na skropliny nie nadaje się do picia ani do przyrządzania potraw. Jej spożycie przez ludzi lub zwierzęta może spowodować problemy zdrowotne.
- Nie wolno siadać ani opierać się o otwarte drzwi urządzenia. Urządzenie mogłoby się przechylić.



OSTRZEŻENIE!

- **Zagrożenie pożarem! Aby uniknąć zagrożenia samozapłonem, nie należy zatrzymywać suszarki przed zakończeniem cyklu suszenia, jeśli nie można natychmiast wyjąć z niej wszystkich rzeczy i rozłożyć ich w celu rozproszenia ciepła.**
- **Nie wolno dopuścić do gromadzenia się fragmentów włókien w suszarce.**

- **Niebezpieczeństwo porażenia prądem!** Nie wolno polewać urządzenia wodą.
- Ostatnia część cyklu suszenia jest wykonywana bez nagrzewania (cykl chłodzenia), aby rzeczy zostały schłodzone do temperatury, która nie spowoduje ich uszkodzenia.
- Nie używać suszarki, jeśli do czyszczenia zastosowano przemysłowe środki chemiczne.
- Aby zapobiec cofaniu się do pomieszczenia spalin z urządzeń zasilanych materiałami opalowymi lub z kominka, należy w miejscu instalacji zapewnić odpowiednią wentylację.

INSTALACJA

- Urządzenie jest ciężkie. Zachować ostrożność podczas przenoszenia urządzenia.
- Podczas odpakowywania urządzenia należy sprawdzić, czy nie zostało uszkodzone. W przypadku wątpliwości nie uruchamiać urządzenia i skontaktować się z serwisem.
- Przed użyciem należy usunąć wszystkie elementy opakowania. W przeciwnym razie może dojść do niebezpiecznego uszkodzenia urządzenia i mienia. Patrz odpowiedni rozdział w instrukcji obsługi.
- Wszelkie prace elektryczne związane z instalacją urządzenia muszą być przeprowadzone przez wykwalifikowanego elektryka lub inną kompetentną osobę.
- Tył urządzenia musi znajdować się przy ścianie.
- Jeśli urządzenie ma być ustawione na wykładzinie dywanowej lub podobnym podłożu, należy wyregulować jego nóżki. Pod urządzeniem należy zapewnić swobodny przepływ powietrza.
- Po zainstalowaniu urządzenia należy sprawdzić, czy nie został przyciśnięty jego przewód zasilający.
- Jeśli suszarka jest umieszczana na pralce, należy obowiązkowo zastosować zestaw łączący (wyposażenie dodatkowe – patrz rozdział „AKCESORIA”).

PRZEZNACZENIE

- Urządzenie jest przeznaczone wyłącznie do użytku domowego. Nie należy go używać do żadnych innych celów.
- W urządzeniu należy suszyć wyłącznie tkaniny nadające się do suszenia w suszarce. Należy przestrzegać wskazówek umieszczonych na metkach ubrań.

- W suszarce nie wolno suszyć rzeczy, które nie zostały wyprane.
- Nie należy wkładać do urządzenia więcej prania niż jest to zalecane. Nie przekraczać maksymalnej wielkości wsadu. Patrz odpowiedni rozdział w instrukcji obsługi.
- Nie wolno wkładać do suszarki odzieży, z której kapie woda.
- W suszarce nie wolno suszyć ubrań, które miały kontakt z lotnymi pochodnymi ropy naftowej. W przypadku użycia lotnych płynów do czyszczenia należy usunąć je z odzieży przed umieszczeniem w urządzeniu.
- Nie wolno używać suszarki z uszkodzonym przewodem zasilającym lub gdy panel sterowania, blat lub podstawa są uszkodzone w taki sposób, że dostępne jest wnętrze suszarki.
- Płyny zmiękczające do tkanin lub podobne produkty należy stosować zgodnie z zaleceniami ich producentów.
- Zagrożenie pożarem! Nie wolno suszyć uszkodzonych rzeczy, w których znajduje się wypełnienie (poduszki, kurtek, kołdry itp.). Wypełnienie mogłoby wydostać się na zewnątrz i zapalić się.

BEZPIECZEŃSTWO DZIECI

- To urządzenie nie jest przeznaczone do obsługi przez małe dzieci lub osoby niesamodzielne bez nadzoru.
- Dzieci często nie rozumieją zagrożeń związanych z urządzeniami elektrycznymi. Należy pilnować, aby dzieci nie bawiły się urządzeniem.



OSTRZEŻENIE!

- Zagrożenie uduszeniem! Elementy opakowania (np. folia, polistyren) mogą stanowić zagrożenie dla dzieci – należy przechowywać je poza zasięgiem dzieci.
- Detergenty należy przechowywać w miejscu niedostępnym dla dzieci.
- Należy upewnić się, że dzieci lub zwierzęta domowe nie weszły do bębna.

UTYLIZACJA URZĄDZENIA

- Wyjąć wtyczkę przewodu zasilającego z gniazda elektrycznego.
- Odciąć przewód zasilający i wyrzucić go.
- Wymontować i wyrzucić zatrask drzwi. Powinno to uniknąć zagrożenia zamknięcia się

dzieci lub zwierząt domowych we wnętrzu urządzenia. Występuje zagrożenie uduszeniem.

OPIS URZĄDZENIA

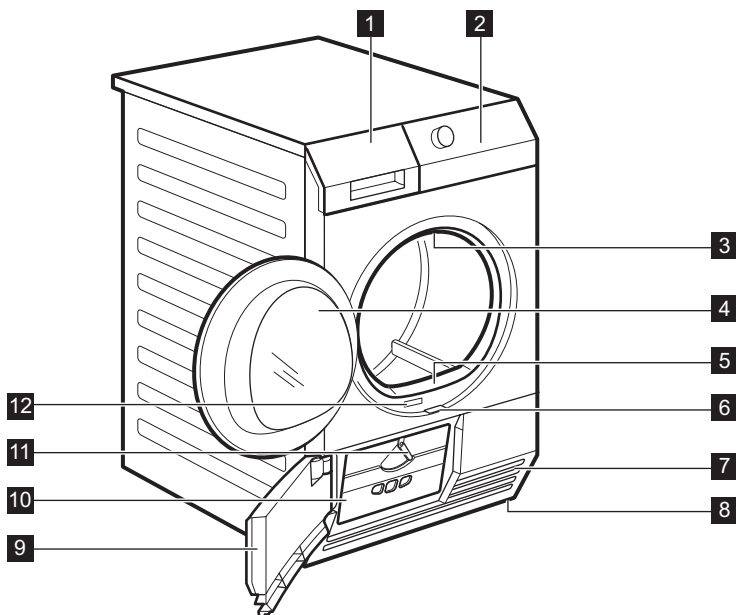

- 1** Zbiornik na skropliny
- 2** Panel sterowania
- 3** Oświetlenie bębna
- 4** Drzwi (możliwość zmiany kierunku otwierania)
- 5** Filtr główny
- 6** Przesuwany przycisk do otwierania drzwi wymiennika ciepła
- 7** Szczeliny wentylacyjne
- 8** Regulowane nóżki
- 9** Drzwi wymiennika ciepła
- 10** Osłona filtrów wymiennika ciepła
- 11** Pokrętko blokujące
- 12** Tabliczka znamionowa

AKCESORIA

ZESTAW ŁĄCZĄCY

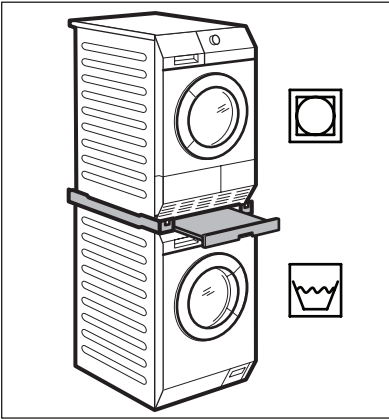

Nazwa produktu: SKP11.
Dostępny u autoryzowanego sprzedawcy. Zestaw łączący wolno stosować wyłącznie z pralkami wymienionymi w ulotce. Patrz dołączona ulotka.
Należy uważnie przeczytać instrukcję dołączoną do zestawu.

ZESTAW DO ODPROWADZANIA SKROPLIN

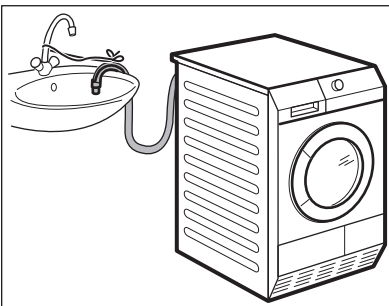

Nazwa produktu: DK11.
Dostępny u autoryzowanego sprzedawcy (może być dołączony do niektórych modeli suszarek). Zestaw instalacyjny do odprowadzenia skroplin do umywalki, syfonu, kanału ściekowego itp. Po jego zainstalowaniu zbiornik na skropliny jest opróżniany automatycznie. Zbiornik na skropliny musi pozostać w urządzeniu.
Zainstalowany wąż musi znajdować się na wysokości od 50 cm (min.) do 1 m (maks.) od podłogi. Wąż nie może być zapętlony. Jeśli to możliwe, skrócić wąż.

Należy uważnie przeczytać instrukcję dołączoną do zestawu.

COKÓŁ Z SZUFLADĄ

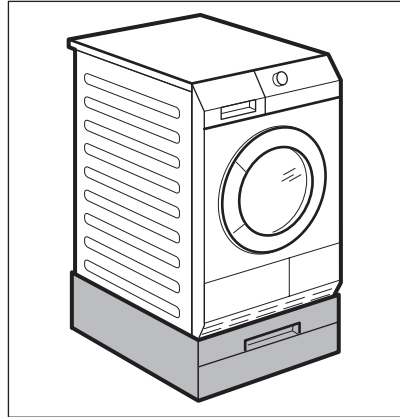

Nazwa produktu: PDSTP10.
Dostępny u autoryzowanego sprzedawcy. Pozwala umieścić urządzenie wyżej, aby ułatwić załadunek i wyjmowanie prania. Szuflada może służyć do przechowywania rzeczy – np. ręczników, środków czyszczących itp. Należy uważnie przeczytać instrukcję dołączoną do produktu.

PÓŁKA DO SUSZENIA

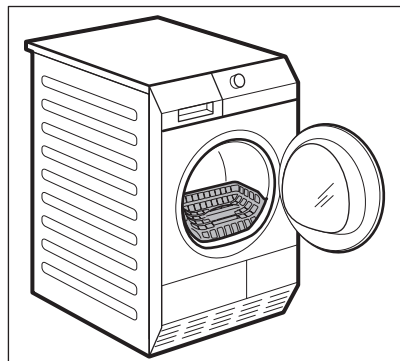

Dostępny u autoryzowanego sprzedawcy (może być dołączony do niektórych modeli suszarek). Półka do suszenia umożliwia bezpieczne suszenie w suszarce:

- obuwia sportowego
- rzeczy wełnianych

- pluszowych zabawek
- bielizny

Półka do suszenia umożliwia bezpieczne suszenie w suszarce:

PANEL STEROWANIA

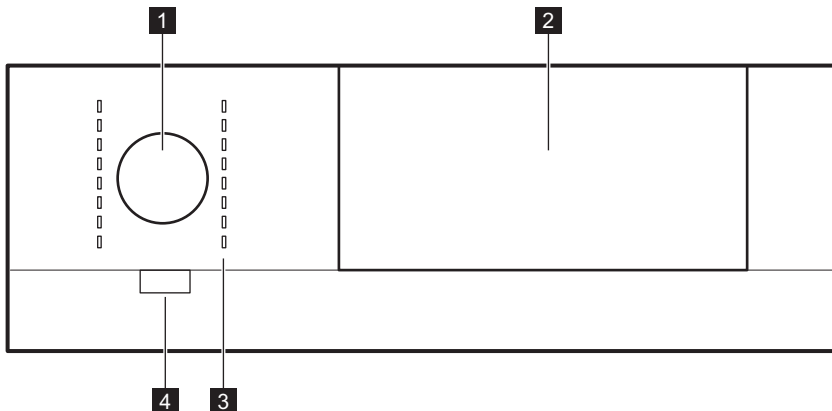

- 1** Pokrętko wyboru programów
- 2** Panel dotykowy z wyświetlaczem

- 3** Wskaźniki programów
- 4** Przycisk *Wł./Wył.* (ⓘ) z funkcją Auto Off

PANEL DOTYKOWY

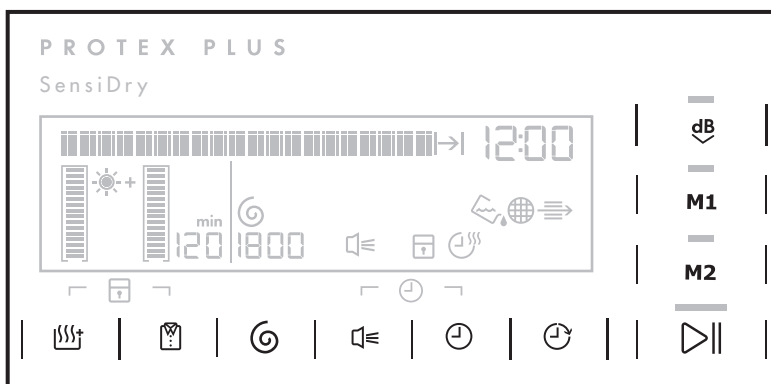

Funkcji nie ustawia się za pomocą przycisków, lecz dotykając pól oznaczonych symbolami funkcji. Poszczególne pola między pionowymi liniami *wykrywają* dotyk palca.



Aby umożliwić precyzyjne wybieranie funkcji, należy dotykać palcem pośrodku pól między pionowymi liniami. Ustawiając funkcję, nie należy dotykać panelu w rękawiczkach. Panel powinien być zawsze czysty i suchy.

WYŚWIETLACZ

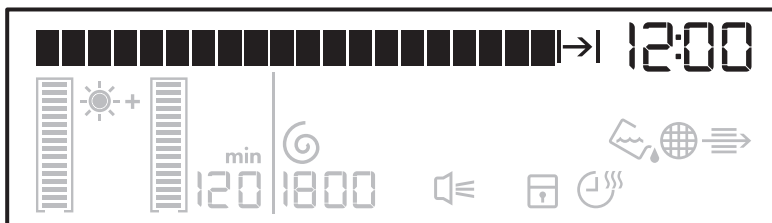

Symbol	Opis
Time of day	pasek tekstowy
12 : 00	zegar
1→12.00	czas trwania programu
→116 : 20	szacowana godzina zakończenia programu
→116 : 30	szacowana godzina zakończenia programu sterowanego czasowo (czas trwania programu sterowanego czasowo: 10 min – 120 min)
→116 : 50	szacowana godzina zakończenia programu z włączoną funkcją opóźnienia rozpoczęcia programu (czas trwania opóźnienia opóźnienia rozpoczęcia programu: 30 min – 20 godz.)

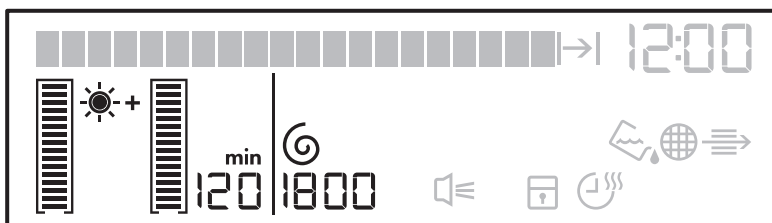

Symbol	Opis
	poziom dodatkowego suszenia: minimalne, średnie, maksymalne
	czas działania funkcji ochrony przed zagnieceniami: domyślny, interwał (30 min – 120 min)
	wstępne odwirowanie prania (800–1800 obr/min) domyślne

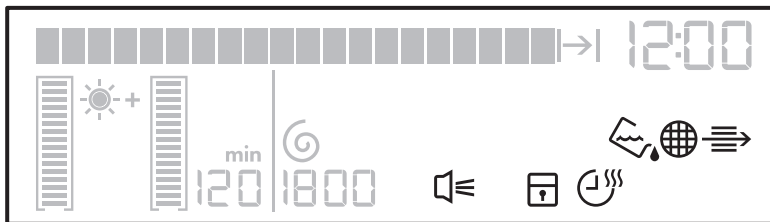

Symbol	Opis
	wskaźnik <i>Opróżnić zbiornik na skropliny</i>
	wskaźnik <i>Wyczyścić główny filtr</i>
	wskaźnik <i>Wyczyścić filtry wymiennika ciepła</i>
	włączona sygnalizacja dźwiękowa
	włączona blokada uruchomienia
	włączona funkcja suszenia na czas

PRZED PIERWSZYM UŻYCIEM

Wyrzecić bęben suszarki wilgotną ściereczką lub ustawić krótki program suszenia (np. 30-minutowy) z ładunkiem wilgotnych ściereczek.



UWAGA!

Sprężarka oraz jej układ w suszarce są napełnione specjalną substancją, która nie zawiera fluorochlorowęglowodorów. Układ musi być szczelny. Uszkodzenie układu może spowodować wyciek i uszkodzenie urządzenia.

Na początku cyklu suszenia (3–5 min.) urządzenie może pracować nieco głośniej. Jest to spowodowane uruchamianiem się sprężarki podobnej do montowanych w takich urządzeniach, jak chłodziarki czy zamrażarki.

WYBÓR JĘZYKA

Po włączeniu urządzenia po raz pierwszy, na wyświetlaczu pojawi się domyślnie ustawiony język. Można go zatwierdzić lub wybrać inny spośród dostępnych języków.

Aby ustawić inny język:

1. Obrócić pokrętko wyboru programów, aby ustawić żądany język.
2. Aby zapisać ustawienie, należy dotknąć pola funkcji Start/Pauza .

W dowolnej chwili można zmienić ustawienie języka.

Aby ustawić inny język:

1. Dotknąć jednocześnie pół dwóch funkcji (patrz ilustracja) i przytrzymać, aż na wyświetlaczu pojawi się nazwa języka.

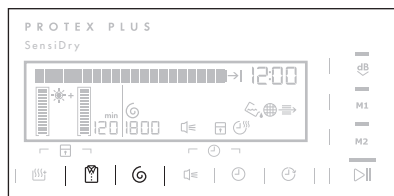

2. Obrócić pokrętko wyboru programów, aby ustawić nowy język.
3. Aby zapisać ustawienie, należy dotknąć pola funkcji Start/Pauza .

ZEGAR

Po włączeniu urządzenia po raz pierwszy, na wyświetlaczu pojawi się domyślnie ustawiony czas. Można go zatwierdzić lub ustawić inny czas.

Aby ustawić inny czas:

1. Obrócić pokrętko wyboru programów, aby ustawić godzinę.
2. Aby zapisać ustawienie, należy dotknąć pola funkcji Start/Pauza .
3. Obrócić pokrętko wyboru programów, aby ustawić minuty.
4. Aby zapisać ustawienie, należy dotknąć pola funkcji Start/Pauza .

W dowolnej chwili można zmienić ustawienie czasu.





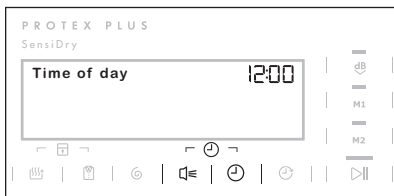































Aby ustawić inny czas:























1. Dotknąć jednocześnie pól dwóch funkcji (patrz ilustracja) i przytrzymać, aż na wyświetlaczu zacznie migać wskazanie godziny.













2. Obrócić pokrętkę wyboru programów, aby ustawić godzinę.
3. Aby zapisać ustawienie, należy dotknąć pola funkcji Start/Pauza .
4. Obrócić pokrętkę wyboru programów, aby ustawić minuty.
5. Aby zapisać ustawienie, należy dotknąć pola funkcji Start/Pauza .

PROGRAMY

Programy	Wsad ¹⁾	Charakterystyka	Dostępne funkcje	Oznaczenie na metce
 Bawełniane				
 Ekstra suche	9 kg	Do suszenia odzieży bawełnianej. Poziom suszenia: ekstra suche.	wszystkie z wyjątkiem  Suszenie na czas	 
 Suche do szafy ²⁾	9 kg	Do suszenia odzieży bawełnianej. Poziom suszenia: suche do szafy.	wszystkie z wyjątkiem  Suszenie na czas	 
 Suche do prasowania ²⁾	9 kg	Do suszenia odzieży bawełnianej. Poziom suszenia: odpowiednie do prasowania.	wszystkie z wyjątkiem  Suszenie na czas i  Bardzo ciche	 
 Jeans	9 kg	Do suszenia codziennych ubrań, takich jak dżinsy, bluzy itp., o różnej grubości materiału (np. na kołnierzu, mankietach i szwach).	wszystkie z wyjątkiem  Suszenie na czas i  Bardzo ciche	 
 Pościel	3 kg	Do suszenia pościeli takiej jak: pojedyncze i podwójne prześcieradła, poszewki na poduszki, narzuty.	wszystkie z wyjątkiem  Suszenie na czas i  Bardzo ciche	 
 Kołdry	3 kg	Do suszenia pojedynczych lub podwójnych kołder i poduszek (z wypełnieniem z pierza, puchu lub włókien syntetycznych).	wszystkie z wyjątkiem:  Ochrona przed zagnieceniami,  Suszenie na czas,  Bardzo ciche	 
 Czas	9 kg	Do suszenia prania z nastawą czasu użytkownika. Wartość czasu musi być odpowiednio dostosowana do wielkości wsadu. Do suszenia jednej rzeczy lub małej ilości prania zaleca się stosowanie krótkich czasów.	wszystkie z wyjątkiem:  Dodatkowe suszenie,  Prędkość odwirowania,  Bardzo ciche	 

Programy	Wsad ¹⁾	Charakterystyka	Dostępne funkcje	Oznaczenie na metce
 Mieszane bardzo szybkie	3 kg	Do suszenia tkanin bawełnianych i syntetycznych w niskiej temperaturze.	wszystkie z wyjątkiem  Suszenie na czas i dB Bardzo ciche	
 Syntetyczne				
 Ekstra suche	3,5 kg	Do suszenia grubych lub wielowarstwowych tkanin, np. swetrów, pościeli, obrusów.	wszystkie z wyjątkiem  Suszenie na czas	
 Suche do szafy ²⁾	3,5 kg	Do suszenia cienkich tkanin, które nie będą prasowane, np. koszule niewymagające prasowania, obrusy, ubrania dziecięce, skarpetki, bielizna z fiszbinaami.	wszystkie z wyjątkiem  Suszenie na czas	
 Suche do prasowania	3,5 kg	Do suszenia cienkich tkanin, które będą prasowane, np. dzianin, koszul itp.	wszystkie z wyjątkiem  Suszenie na czas i dB Bardzo ciche	
 Łatwe prasowanie	1 kg (lub 5 koszul)	Do suszenia tkanin nie wymagających prasowania, takich jak koszule i bluzy; aby zminimalizować konieczność prasowania. Efekty mogą być różne, zależnie od rodzaju tkaniny i jej wykończenia. Tkaniny w suszarce ułożyć prosto. Po zakończeniu cyklu natychmiast wyjąć wysuszone tkaniny i rozwiesić na wieszakach.	wszystkie z wyjątkiem  Suszenie na czas i dB Bardzo ciche	
 Dla aktywnych	2 kg	Do suszenia odzieży turystycznej, technicznej, sportowej, tkanin z włosom, kurtek z wodoodpornych i oddychających materiałów, kurtek z odpinanym futerkiem lub wewnętrzną podpinką.	wszystkie z wyjątkiem:  Ochrona przed zagnieceniami,  Suszenie na czas, dB Bardzo ciche	
 Sportowe	2 kg	Do suszenia odzieży sportowej, cienkich i lekkich tkanin, mikrofibry, poliestru, które nie będą prasowane.	wszystkie z wyjątkiem  Suszenie na czas i dB Bardzo ciche	

Programy	Wsad ¹⁾	Charakterystyka	Dostępne funkcje	Oznaczenie na metce
 Jedwabne/Bielizna	1 kg	Do suszenia jedwabiu/bielizny za pomocą ciepłego powietrza i delikatnych ruchów.	wszystkie z wyjątkiem:  Ochrona przed zagnieceniami,  Suszenie na czas,  Bardzo ciche	
 Wełna	1 kg	Do suszenia odzieży wełnianej. Odzież staje się miękka i miła w dotyku. Zaleca się wyjęcie odzieży natychmiast po zakończeniu programu. Program do suszenia wełny w tej suszarce został przetestowany i zatwierdzony przez Woolmark Company. Program ten jest przeznaczony do suszenia odzieży wełnianej, która zgodnie z oznaczeniem wymaga „prania ręcznego”, pod warunkiem, że jest prana z wykorzystaniem programu do prania ręcznego zatwierdzonego przez Woolmark i suszona zgodnie ze wskazówkami producenta. (M1129). Aby zwiększyć lub zmniejszyć poziom wilgotności wysuszonego prania, można użyć funkcji  Dodatkowe suszenie.	 Dodatkowe suszenie,  Sygnalizacja dźwiękowa,  Suszenie na czas ³⁾ ,  Opóźnienie rozpoczęcia programu	

1) maks. ciężar suchej odzieży

2) *Wyłącznie na potrzeby ośrodków przeprowadzających testy:*

W celu przeprowadzenia testu wydajności należy użyć programów standardowych, które określono w dokumencie EN 61121. Jeśli wymagane jest skorygowanie poziomu wilgotności prania, należy dostosować program, korzystając z funkcji  Dodatkowe suszenie.



3) Tylko z półką do suszenia — patrz rozdział AKCESORIA

OBSŁUGA URZĄDZENIA

PRZYGOTOWANIE PRANIA



W urządzeniu można suszyć wyłącznie rzeczy nadające się do suszenia w suszarce. Należy upewnić się, że wyprana odzież nadaje się do suszenia w suszarce. W tym celu należy sprawdzić oznaczenia na metkach ubrań.

Oznaczenie na metce	Właściwości
	Nadaje się do suszenia w suszarce.
	Nadaje się do suszenia w suszarce w standardowej temperaturze
	Nadaje się do suszenia w suszarce w obniżonej temperaturze

Oznaczenie na metce	Właściwości
	Nie nadaje się do suszenia w suszarce

Odpowiednio przygotować pranie:





- Zamknąć zamki błyskawiczne, zapiąć poszwy i zawiązać troczki lub tasiemki (np. troczki fartuchów) – w przeciwnym razie mogłoby dojść do splecia się prania.
- Opróżnić kieszenie – wyjąć metalowe przedmioty (spinacze, agrafki itp.).
- Wywrócić rzeczy dwuwarstwowe na lewą stronę (np. w kurtce z bawełnianą podpinką bawełniana warstwa powinna być wywrócona na zewnątrz).

Suszyć wyłącznie:

- tkaniny bawełniane i pościel przy użyciu programów Bawełniane
- tkaniny syntetyczne i mieszane przy użyciu programów Syntetyczne
- oddzielnie tkaniny o żywych kolorach i o jasnych kolorach – tkaniny mogą farbować
- tkaniny typu jersey i dzianiny bawełniane tylko przy użyciu odpowiednich programów – rzeczy mogą się skurczyć



Nie przekraczać maksymalnej ładowności urządzenia, która wynosi **9 kg**.

Lista symboli przycisków funkcyjnych	
	Auto Off
	Dodatkowe suszenie
	Ochrona przed zagnieceniami
	Prędkość odwirowania
	Sygnalizacja dźwiękowa
	Suszenie na czas
	Opóźnienie rozpoczęcia programu
	Bardzo ciche
M1	Pamięć 1
M2	Pamięć 2
	Start/Pauza

WKLADANIE PRANIA

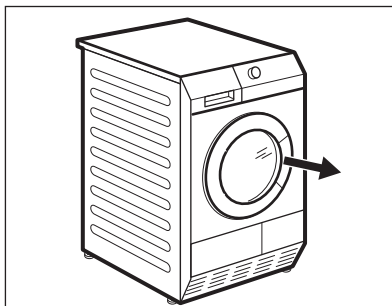

1. Otworzyć drzwi urządzenia.
2. Luźno włożyć pranie.
3. Zamknąć drzwi urządzenia.



UWAGA!

Nie przytrzasnąć prania między drzwiami urządzenia a gumową uszczelką.

WŁĄCZANIE URZĄDZENIA

Nacisnąć przycisk *Wł./Wył.* , aby włączyć lub wyłączyć urządzenie. Po włączeniu urządzenia na wyświetlaczu pojawiają się odpowiednie wskaźniki.

FUNKCJA AUTO OFF

Aby zmniejszyć zużycie energii, funkcja Auto Off powoduje automatyczne wyłączenie urządzenia:

- jeśli w ciągu 5 minut nie zostanie naciśnięty przycisk Start/Pauza ;
 - po pięciu minutach od zakończenia programu.
- Nacisnąć przycisk Auto Off, aby wyłączyć urządzenie.

USTAWIANIE PROGRAMU

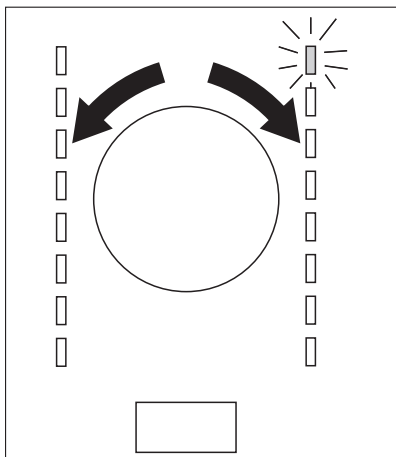

Ustawić program za pomocą pokrętki wyboru programów. Zostanie wyświetlony przewidywany czas trwania programu.



Wyświetlany czas suszenia odnosi się do 5 kg ładunku w programach do suszenia tkanin bawełnianych i odzieży jeansowej. W przypadku innych programów czas suszenia odnosi się do zalecanych wielkości ładunków. Czas suszenia w programach do suszenia tkanin bawełnianych i odzieży jeansowej przy ładunku większym niż 5 kg jest dłuższy.

FUNKCJE SPECJALNE

Wraz z programem suszenia można ustawić jedną lub więcej funkcji specjalnych.

Aby włączyć lub wyłączyć daną funkcję, należy dotknąć pola z nazwą funkcji.

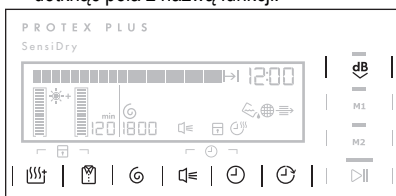

W chwili włączenia funkcji na wyświetlaczu pojawia się odpowiedni symbol.

FUNKCJA DODATKOWE SUSZENIE

Funkcja ta pozwala uzyskać lepiej wysuszone pranie. Możliwe są 3 ustawienia:

minimalne — domyślne ustawienie odpowiednie dla danego programu.

średnie — ustawienie zapewniające uzyskanie bardziej wysuszonego prania.

maksymalne — ustawienie zapewniające uzyskanie dużo bardziej wysuszonego prania.

FUNKCJA PRĘDKOŚĆ ODWIROWANIA

Funkcja ta pozwala ustawić najlepsze warunki suszenia prania. Można jej użyć, jeśli znana jest prędkość, z jaką zostały odwirowane tkaniny podczas prania. Po odwirowaniu z większą prędkością pranie zawiera mniej wody.

FUNKCJA OCHRONA PRZED ZAGNIECENIAMI

Wydłuża standardowy czas trwania fazy chroniącej przed zagnieceniami (30 minut) pod koniec cyklu suszenia o 30, 60, 90 lub 120 minut. Funkcja ta chroni pranie przed zagnieceniami. Podczas trwania fazy chroniącej przed zagnieceniami można wyjąć pranie.

FUNKCJA SYGNAŁ DŹWIĘKOWY

Gdy funkcja sygnału dźwiękowego jest włączona, sygnał dźwiękowy jest emitowany w przypadku:

- zakończenia cyklu
- rozpoczęcia i zakończenia fazy chroniącej przed zagnieceniami
- przerwania cyklu

Funkcja sygnału dźwiękowego jest domyślnie stale włączona. Można jej użyć w celu włączenia lub wyłączenia sygnału dźwiękowego.

FUNKCJA SUSZENIE NA CZAS

Działa tylko wraz z programem Suszenie na czas. Umożliwia samodzielne ustawienie czasu suszenia w zakresie od 10 minut do 2 godzin (w odstępach co 10 minut).

FUNKCJA OPÓŹNIENIE ROZPOCZĘCIA PROGRAMU



Umożliwia opóźnienie rozpoczęcia programu suszenia w zakresie od 30 minut do 20 godzin.

1. Ustawić program suszenia i funkcje.

- Nacisnąć kilkakrotnie przycisk Opóźnienie rozpoczęcia programu , aż na wyświetlaczu pojawi się żądany czas opóźnienia (np. 12 h, jeśli program ma rozpocząć się po upływie 12 godzin).
- Aby włączyć funkcję Opóźnienie rozpoczęcia programu , należy nacisnąć przycisk Start/Pauza . Na wyświetlaczu rozpocznie się odliczanie czasu do rozpoczęcia programu.

FUNKCJA BARDZO CICHE

Funkcja ta wykorzystuje specjalny proces suszenia prania, aby ograniczyć hałas do minimum.

FUNKCJA BLOKADY URUCHOMIENIA

Funkcja blokady uruchomienia uniemożliwia dzieciom zabawę urządzeniem. Powoduje ona zablokowanie działania wszystkich funkcji i pokręta wyboru programów (nie blokuje działania przycisku **Wi./Wyt.**). Aby włączyć funkcję blokady uruchomienia, należy jednocześnie dotknąć pół funkcji Dodatkowe suszenie i Ochrona przed zagnieceniami . Włączenie funkcji jest sygnalizowane pojawieniem się na wyświetlaczu symbolu **T**.

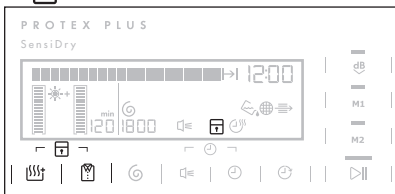

W celu wyłączenia funkcji należy ponownie dotknąć wspomnianych wyżej pół i przytrzymać, aż symbol zniknie z wyświetlacza.

Funkcję blokady uruchomienia można włączyć:

- przed dotknięciem pola funkcji Start/Pauza – nie będzie można uruchomić urządzenia
- po dotknięciu pola funkcji Start/Pauza – zostanie zablokowane działanie wszystkich przycisków i pokręta wyboru programów

PAMIĘĆ USTAWIEŃ UŻYTKOWNIKA 1-2

Każdy program ustawiony przez użytkownika można zapisać w pamięci urządzenia w celu późniejszego użycia. Wybrane ustawienie można zapisać w pamięci urządzenia pod dwiema pozycjami: Pamięć 1 oraz Pamięć 2.

Aby zapisać ustawienie:

- Ustawić program i dostępne funkcje.
- Dotknąć pola Pamięć 1 lub 2 i przytrzymać przez kilka sekund. Zapisanie ustawienia w pamięci zostanie potwierdzone sygnałem dźwiękowym i komunikatem na wyświetlaczu.

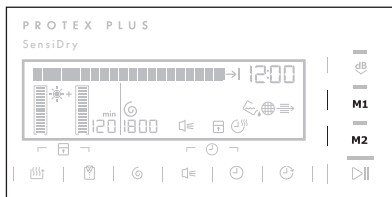

Aby włączyć zapisane ustawienie:

- Włączyć urządzenie.
- Wybrać pozycję Pamięć 1 lub 2.

URUCHAMIANIE PROGRAMU

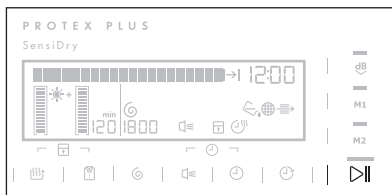

Aby włączyć program, należy dotknąć pola funkcji Start/Pauza , jak pokazano na ilustracji. Kontrolka umieszczona nad przyciskiem zacznie świecić się na czerwono.

ZMIANA PROGRAMU

Aby zmienić program, należy nacisnąć przycisk **Wi./Wyt.** w celu wyłączenia urządzenia. Następnie należy ponownie nacisnąć przycisk **Wi./Wyt.**, aby włączyć urządzenie i ponownie ustawić program.

PO ZAKOŃCZENIU PROGRAMU

Po zakończeniu cyklu suszenia na wyświetlaczu zacznie migać symbol **T**. Jeśli włączona jest funkcja Sygnał dźwiękowy , przez minutę emitowany będzie przerywany sygnał dźwiękowy. Wymowowanie prania:

- Nacisnąć przycisk Auto/Off na 2 sekundy, aby wyłączyć urządzenie.
- Otworzyć drzwi urządzenia.
- Wyjąć pranie.
- Zamknąć drzwi urządzenia.



Po każdym cyklu suszenia:

- oczyścić filtr
- opróżnić zbiornik na skropliny
(patrz rozdział *KONSERWACJA I CZYSZCZENIE*).

WSKAZÓWKI I PORADY

WSKAZÓWKI DOTYCZĄCE EKOLOGII

- Do prania, które będzie suszone w suszarce, nie należy dodawać płynu zmiękczającego do tkanin. W suszarce pranie staje się miękkie w naturalny sposób.
- Używać skroplin jak wody destylowanej, np. do prasowania z wykorzystaniem pary. W razie potrzeby należy uprzednio je oczyścić (np. za pomocą filtra do kawy), aby usunąć drobne elementy włókien.
- Nie zatykać szczelin wentylacyjnych na spodzie urządzenia.
- Przestrzegać zaleceń dotyczących ciężaru wsadu zawartych w rozdziale z omówieniem programów.
- Upewnić się, że w miejscu instalacji urządzenia jest zapewniony dobry przepływ powietrza.
- Czyścić filtr po każdym cyklu suszenia.
- Dobrze odwirowywać pranie przed suszeniem.

ŚREDNI CIĘŻAR PRANIA

szlafrok	1200 g
poszwa	700 g
robocza koszula męska	600 g
piżama męska	500 g
prześcieradło	500 g
obrus	250 g
koszula męska	200 g
koszula nocna	200 g
poszewka na poduszkę	200 g
ręcznik frotte	200 g
bluzka	100 g
figi damskie	100 g
slipy męskie	100 g
serwetka	100 g
ściereczka	100 g

TWARDOŚĆ I PRZEWODNOŚĆ WODY

Zależnie od miejsca twardość wody może przyjmować różną wartość. Twardość wody ma wpływ na przewodność wody i działanie czujnika przewodności w urządzeniu. Jeśli znana jest wartość przewodności wody, istnieje możliwość regulacji czujnika, aby uzyskać lepsze efekty suszenia.

Aby zmienić ustawienie czujnika przewodności:

1. Ustawić pokrętkę wyboru programów na dostępny program.
2. Dotknąć jednocześnie pół dwóch funkcji (patrz ilustracja).

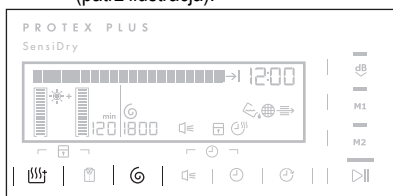

Przytrzymać, aż na wyświetlaczu pojawi się jeden z następujących symboli:

- niska przewodność: <math><300 \mu\text{S}/\text{cm}</math>
- średnia przewodność: 300–600 $\mu\text{S}/\text{cm}$
- wysoka przewodność: >600 $\mu\text{S}/\text{cm}$

3. Dotknąć kilkakrotnie pola Start/Pauza, aż do ustawienia właściwego poziomu.

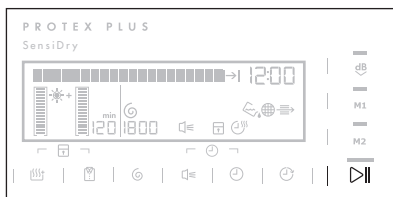

4. Aby zapisać ustawienie w pamięci, należy dotknąć jednocześnie pół dwóch funkcji wskazanych w punkcie 2.

PEŁNY ZBIORNIK NA SKROPLINY — WSKAZANIA KONTROLKI

Domyślnie wskazania kontrolki są zawsze włączone. Zapala się ona po zakończeniu cyklu lub gdy zbiornik na skropliny jest pełny. Jeśli stosowane jest dodatkowe wyposażenie do opró-





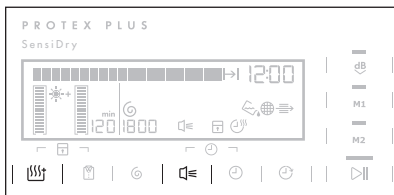

źniania zbiornika, wskazania kontrolki mogą zostać wyłączone.

Aby wyłączyć wskazania kontrolki:

1. Ustawić pokrętko wyboru programów na dostępny program.
2. Dotknąć jednocześnie pół dwóch funkcji (patrz ilustracja)



i przytrzymać, aż będzie widoczne właściwe ustawienie:

- nie świeci się kontrolka  i widoczne jest wskazanie  — wskazania kontrolki  są trwale wyłączone
- świeci się kontrolka  i widoczne jest wskazanie  — wskazania kontrolki  są włączone

KONSERWACJA I CZYSZCZENIE

CZYSZCZENIE FILTRA GŁÓWNEGO

Po zakończeniu każdego cyklu włącza się wskaźnik  (*wyczyścić filtr główny*), sygnalizujący konieczność wyczyszczenia filtra.

Czyszczenie filtra głównego:

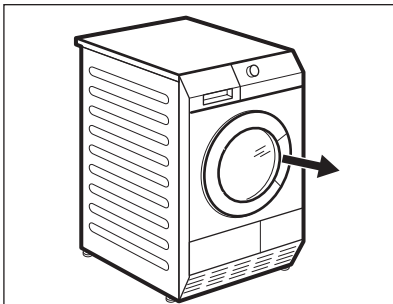

1. Otworzyć drzwi.

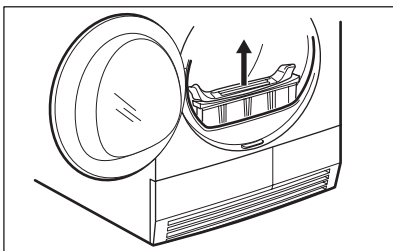

2. Wyciągnąć filtr.

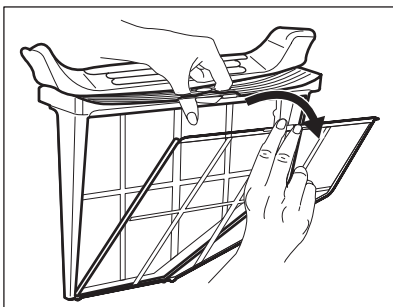

3. Otworzyć filtr.



Na filtrze gromadzą się fragmenty włókien. Fragmenty włókien osadzają się podczas suszenia ubrań w suszarce.

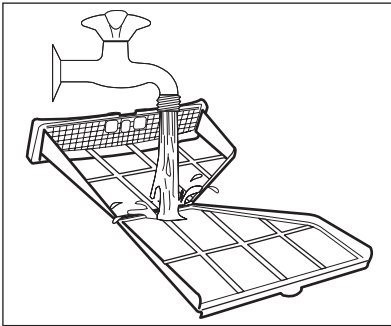

4. Oczyszczyć filtr wilgotną ręką.

5. Jeśli to konieczne, oczyścić filtr ciepłą wodą za pomocą szczotki.

Zamknąć filtr.

6. Usunąć fragmenty włókien z kieszeni filtra. W tym celu można użyć odkurzacza.

7. Umieścić filtr w kieszeni filtra.



UWAGA!

Nie wolno używać suszarki bez filtra głównego lub z zablokowanym bądź uszkodzonym filtrem.



Czyścić filtr główny po każdym cyklu suszenia. Zapchany filtr powoduje wydłużenie cyklu suszenia i większe zużycie energii.

Jeśli zbiornik na skropliny jest pełny, następuje automatyczne zatrzymanie programu i zapala się kontrolka informująca o konieczności *opróżnienia zbiornika*. Aby kontynuować program, należy opróżnić zbiornik na skropliny i nacisnąć przycisk Start.



Aby umożliwić automatyczne opróżnianie zbiornika na skropliny, należy zamontować zestaw do odprowadzania skroplin (patrz rozdział: *AKCESORIA*).

OPRÓŻNIANIE ZBIORNIKA NA SKROPLINY

Zbiornik na skropliny należy opróżnić po każdym cyklu suszenia.

Aby opróżnić zbiornik na skropliny:

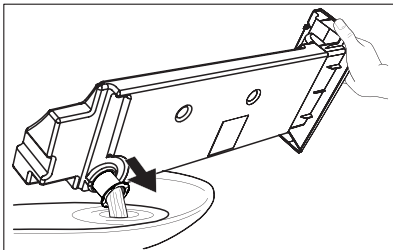
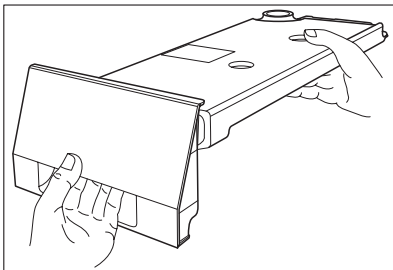
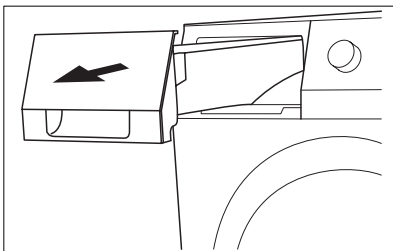

1. Wyciągnąć zbiornik na skropliny.
2. Przesunąć zbiornik na skropliny do położenia poziomego.
3. Wyciągnąć plastikową złączkę i wylać zawartość zbiornika do miski lub innego naczynia.
4. Wsunąć plastikową złączkę i zamontować zbiornik na skropliny.



OSTRZEŻENIE!

Niebezpieczeństwo zatrucia. Woda ze zbiornika na skropliny nie nadaje się do picia ani do przyrządzania potraw.



Skropliny można stosować jako wodę destylowaną, np. do prasowania z zastosowaniem pary. W razie potrzeby należy ją przefiltrować (np. za pomocą filtra do kawy), aby usunąć jakiegokolwiek pozostałości i drobne elementy włókien.

CZYSZCZENIE FILTRÓW WYMIENNIKA CIEPŁA

Jeśli włączy się wskaźnik ( Wyczyścić filtry wymiennika ciepła), należy wyczyścić filtry.

Czyszczenie filtrów:

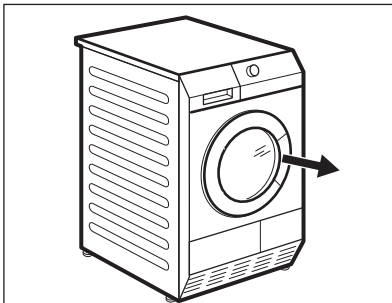

1. Otworzyć drzwi urządzenia.

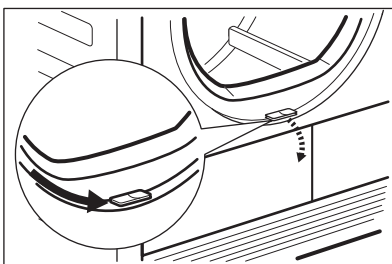

2. Przesunąć przycisk zwalniający w dolnej części otworu drzwi urządzenia i otworzyć drzwi wymiennika ciepła.

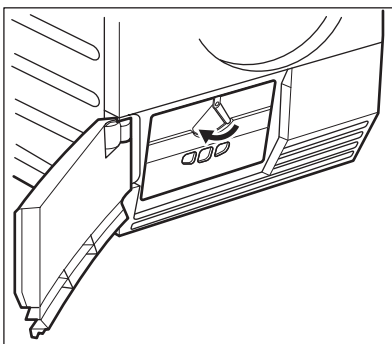

3. Obrócić blokadę, aby odblokować osłonę wymiennika ciepła.

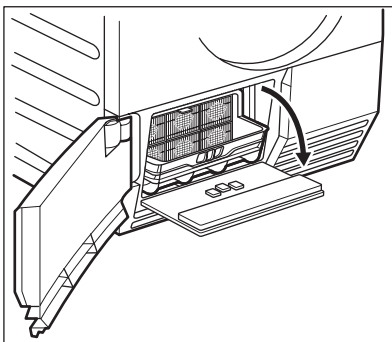

4. Opuścić osłonę filtrów wymiennika ciepła.

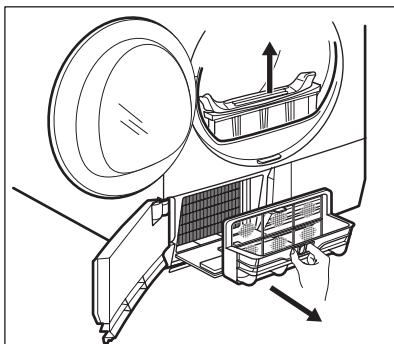

5. Wyjąć filtr główny. Przytrzymać filtr wymiennika ciepła i wyciągnąć go z dolnej komory.

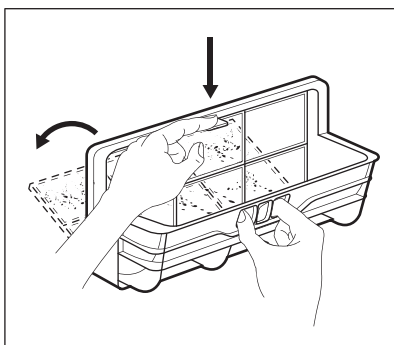

6. Docisnąć zacpek, aby otworzyć filtr.

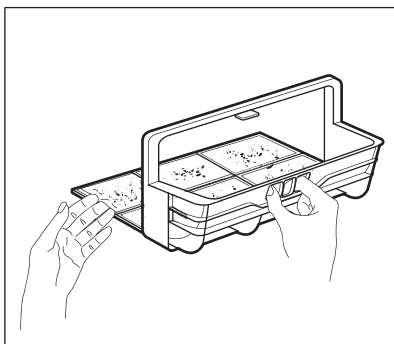

7. Oczyszczyć filtr wilgotną ręką. Jeśli to konieczne, oczyścić filtr ciepłą wodą za pomocą szczotki.
Zamknąć filtr.

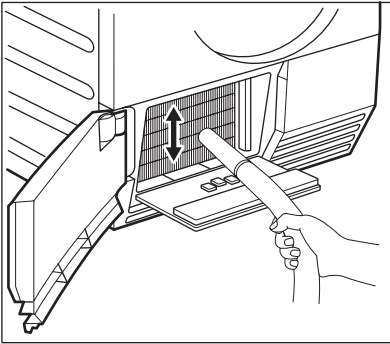
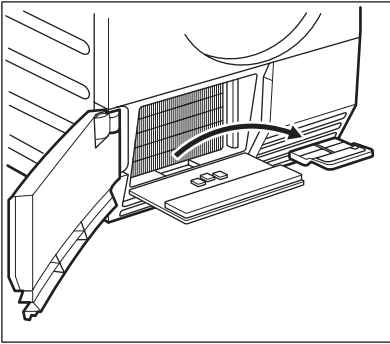

8. Wyczyścić mały filtr z obudowy

9. W razie potrzeby należy co 6 miesięcy usuwać włókna z komory wymiennika ciepła. Można użyć odkurzacza.

10. Zamontować mały filtr i filtr wymiennika ciepła na swoim miejscu.

11. Zamknąć osłonę wymiennika ciepła.

12. Zatrasnąć blokadę.

13. Zamknąć osłonę wymiennika filtrów wymiennika ciepła.

14. Zamknąć drzwi wymiennika ciepła.

15. Włożyć filtr główny.



UWAGA!

Nie używać suszarki, gdy filtry wymiennika ciepła są zablokowane włóknami. Mogłoby to spowodować uszkodzenie suszarki. Zwiększa to również zużycie energii.

Nie używać ostrych przedmiotów do czyszczenia komory wymiennika ciepła. Nie wolno używać suszarki bez filtrów.

Do czyszczenia wewnętrznej powierzchni i żeber bębna należy stosować obojętny detergent na bazie mydła. Osuszyć wyczyszczone powierzchnie miękką szmatką.



UWAGA!

Do czyszczenia bębna nie wolno używać materiałów ściernych ani myjek stalowych.

CZYSZCZENIE BĘBNA



OSTRZEŻENIE!

Przed przystąpieniem do czyszczenia urządzenia należy je odłączyć od zasilania.

CZYSZCZENIE PANELU STEROWANIA I OBUDOWY

Do czyszczenia panelu sterowania i obudowy należy stosować obojętny detergent na bazie mydła.

Czyścić wilgotną szmatką. Osuszyć wyczyszczone powierzchnie miękką szmatką.



UWAGA!

Do czyszczenia urządzenia nie stosować środków do czyszczenia mebli lub środków czyszczących, które mogłyby spowodować korozję.

ROZWIĄZYWANIE PROBLEMÓW

ROZWIĄZYWANIE PROBLEMÓW

Problem ¹⁾	Prawdopodobna przyczyna	Środek zaradczy
Suszarka nie działa.	Suszarka nie jest podłączona do źródła zasilania.	Podłączyć wtyczkę do gniazdka. Sprawdzić bezpiecznik w szafce z bezpiecznikami (instalacja domowa).
	Drzwi urządzenia są otwarte.	Zamknąć drzwi urządzenia.
	Nie naciśnięto przycisku ① <i>Wł./Wył.</i>	Nacisnąć przycisk ① <i>Wł./Wył.</i>
	Nie włączono funkcji Start/Pauza .	Włączyć funkcję Start/Pauza .
Niezadowolające efekty suszenia.	Urządzenie znajduje się w trybie czuwania.	Nacisnąć przycisk ① <i>Wł./Wył.</i>
	Wybrano niewłaściwy program.	Wybrać odpowiedni program. ²⁾
	Filtr jest zatkany.	Oczyścić filtr. ³⁾
	Funkcja Dodatkowe suszenie była ustawiona na minimalny poziom.	Zmienić ustawienie funkcji Dodatkowe suszenie na średni lub maksymalny poziom.
	Skraplacz jest zatkany.	Oczyścić skraplacz. ³⁾
	Zbyt głośna praca urządzenia.	Nie należy przekraczać maksymalnej wielkości wsadu.
	Kratka wentylacyjna jest zatkana.	Oczyścić kratkę wentylacyjną na spodzie urządzenia.
	Zabrudzona wewnętrzna powierzchnia bębna.	Oczyścić wewnętrzną powierzchnię bębna.
Drzwi nie zamykają się.	Zbyt wysoki poziom twardości wody.	Ustawić odpowiedni poziom twardości wody ⁴⁾ .
	Filtr nie został zablokowany we właściwym położeniu.	Umieścić filtr we właściwym położeniu.
Wskazanie <i>Err</i> (błąd) na wyświetlaczu.	Pranie jest przytrzaśnięte między drzwiami a uszczelką.	Włożyć pranie prawidłowo do bębna.
	Próbowano zmienić program lub funkcję po rozpoczęciu się cyklu suszenia.	Wyłączyć, a następnie włączyć suszarkę. Dokonać nowego wyboru.
Nie działa oświetlenie bębna	Funkcja, którą próbowano włączyć, nie działa z wybranym programem.	Wyłączyć, a następnie włączyć suszarkę. Dokonać nowego wyboru.
	Uszkodzone oświetlenie bębna.	Skontaktować się z serwisem w celu wymiany oświetlenia bębna.

Problem ¹⁾	Prawdopodobna przyczyna	Środek zaradczy
Czas trwania programu nie jest zgodny z czasem widocznym na wyświetlaczu.	Czas do zakończenia programu jest obliczany na podstawie ilości i stopnia wilgotności prania.	Jest to procedura automatyczna i nie oznacza usterki urządzenia.
Program nie działa.	Zbiornik na skropliny jest pełny.	Opróżnić zbiornik na skropliny ³⁾ , a następnie włączyć funkcję Start/Pauza .
Cykl suszenia jest za krótki.	Zbyt mała ilość prania.	Wybrać program sterowany czasowo.
	Pranie jest zbyt suche.	Wybrać program sterowany czasowo lub wyższy poziom wysuszenia (np. Ekstra suche).
Cykl suszenia jest za długi ⁵⁾	Filtr jest zatkany.	Oczyścić filtr.
	Zbyt głośna praca urządzenia.	Nie należy przekraczać maksymalnej wielkości wsadu.
	Pranie nie jest wystarczająco odwirowane.	Prawidłowo odwirować pranie.
	Bardzo wysoka temperatura w pomieszczeniu – nie jest to usterka urządzenia.	Jeśli to możliwe, obniżyć temperaturę w pomieszczeniu.

1) Jeśli wyświetlany jest komunikat o błędzie (np. **E51**): Wyłączyć, a następnie włączyć suszarkę. Dokonać wyboru nowego programu. Włączyć funkcję Start/Pauza . Urządzenie nadal nie działa? Skontaktować się z punktem serwisowym i podać kod błędu.

2) należy zapoznać się z opisem programów — patrz rozdział *PROGRAMY*

3) patrz rozdział *KONSERWACJA I CZYSZCZENIE*

4) patrz punkt *TWARDOSĆ WODY* w rozdziale *WSKAZÓWKI I PORADY*

5) Uwaga: Po maksymalnie 5 godzinach cykl suszenia kończy się automatycznie (patrz punkt *Zakończenie cyklu suszenia*).

WEWNĘTRZNE OŚWIETLENIE BĘBNA

Urządzenie jest wyposażone w oświetlenie wewnętrzne, które włącza się w momencie otwarcia drzwi i wyłącza po ich zamknięciu.



OSTRZEŻENIE!

Nie spoglądać bezpośrednio na źródło światła.



Aby wymienić oświetlenie wewnętrzne, należy skontaktować się z autoryzowanym serwisem.

Przed wymianą oświetlenia wewnętrznego wyjąć wtyczkę przewodu zasilającego z gniazdka.

DANE TECHNICZNE



wysokość x szerokość x głębokość	850 x 600 x 600 mm (maksymalnie 640 mm)
pojemność bębna	118 l
maksymalna głębokość przy otwartych drzwiach	1090 mm
maksymalna szerokość przy otwartych drzwiach	950 mm
regulowane nóżki	850 mm (+ 15 mm – regulacja nóżek)
masa urządzenia	56 kg
maksymalna ładowność	9 kg
napiecie	230 V
częstotliwość	50 Hz
niezbędny bezpiecznik	4 A
moc całkowita	900 W
klasa energetyczna	A
zużycie energii w kWh/cykl ¹⁾	2,05 kWh
roczne zużycie energii	102,3 kWh
rodzaj użytkowania	na potrzeby gospodarstwa domowego
dopuszczalna temperatura otoczenia	od +5°C do +35°C

¹⁾ 9 kg bawełny odwirowanej z prędkością 1000 obr/min, zgodnie z normą EN 61121

INSTALACJA

USTAWIENIE URZĄDZENIA

- Suszarkę należy ustawić w czystym miejscu, gdzie nie gromadzi się kurz.
- Wokół urządzenia musi być zapewniony swobodny przepływ powietrza. Upewnić się, że nie są zatkane przednie szczeliny wentylacyjne na spodzie urządzenia.
- Aby ograniczyć do minimum drgania i hałas podczas pracy suszarki, należy ją ustawić na stabilnej i poziomej powierzchni.
- Po ustawieniu urządzenia w docelowym miejscu należy sprawdzić za pomocą poziomicy, czy stoi poziomo. Jeśli nie, należy wyregulować jego nóżki.
- Nie demontować nóżek. Nie należy zmniejszać prześwitu pod urządzeniem poprzez ustawianie go na grubych wykładzinach, podkładkach drewnianych itp. Mogłoby to spowodować kumulację ciepła zakłócającą pracę urządzenia.



- Temperatura powietrza wewnątrz suszarki może osiągać wartość 60°C. Z tego względu nie można stawiać urządzenia na podłożu, które nie jest odporne na działanie wysokiej temperatury.
- Podczas pracy suszarki temperatura w pomieszczeniu, w którym się ona znajduje, nie może być niższa niż +5°C i wyższa niż +35°C, ponieważ mogłoby to niekorzystnie wpływać na działanie urządzenia.
- Jeśli zachodzi konieczność przeniesienia urządzenia, powinno to odbywać się w pozycji pionowej.
- Nie wolno instalować urządzenia za zamkniętymi lub przesuwanymi drzwiami lub drzwiami, których zawiasy umieszczone są po przeciwnej stronie zawiasów urządzenia w taki sposób, że całkowite otwarcie suszarki jest niemożliwe.

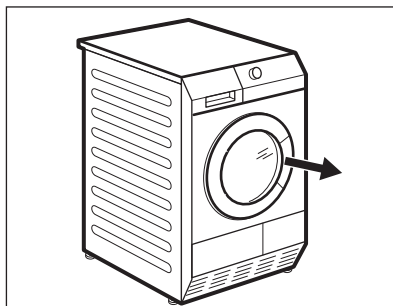

2. Wyciągnąć z bębna plastikowy rękaw z blokadami styropianowymi.

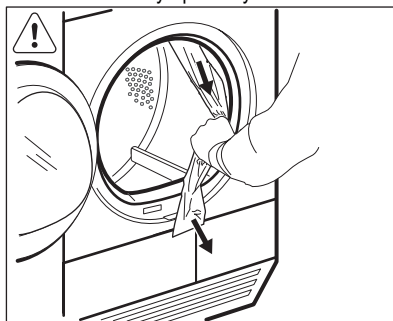

Istnieje możliwość regulacji wysokości suszarki. W tym celu należy wyregulować wysokość nóżek (patrz rysunek).

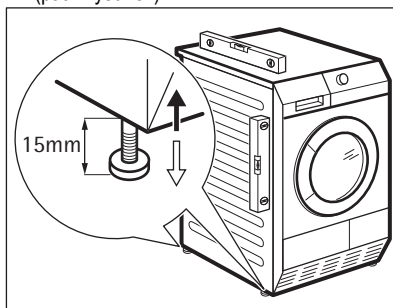

MONTAŻ POD BLATEM

Urządzenie można zainstalować jako wolnostojące lub pod blatem kuchennym, zachowując odpowiednią przestrzeń (patrz rysunek).

ROZPAKOWANIE



UWAGA!

Przed użyciem należy usunąć wszystkie elementy opakowania transportowego. Aby usunąć blokady styropianowe:

1. Otworzyć drzwi urządzenia.

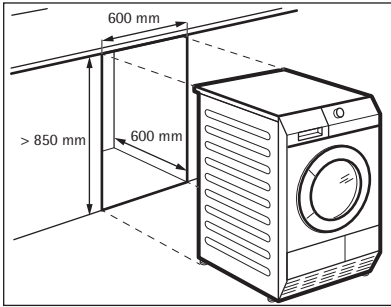

ZMIANA KIERUNKU OTWIERANIA DRZWI

Użytkownik może zamontować drzwi urządzenia po przeciwnej stronie. Może to ułatwić wygodne wkładanie i wyjmowanie prania jeśli w pomieszczeniu jest mało miejsca. (patrz osobna ulotka).

PODŁĄCZENIE DO SIECI ELEKTRYCZNEJ

- Gniazdko, do którego będzie podłączona suszarka, musi mieć uziemienie zgodne z obowiązującymi normami.
- Należy upewnić się, że informacje o podłączeniu elektrycznym podane na tabliczce znamionowej są zgodne z parametrami instalacji zasilającej.
- Należy zawsze używać prawidłowo zamontowanych gniazd elektrycznych z uziemieniem.
- Nie używać rozdzielaczy ani przedłużaczy. Zagrożenie pożarem.
- Wymiany przewodu zasilającego można dokonać wyłącznie w punkcie serwisowym.
- Należy zwrócić uwagę, aby nie przygnieść ani nie uszkodzić wtyczki oraz przewodu zasilającego za urządzeniem.
- Przy odłączaniu urządzenia nigdy nie ciągnąć za przewód zasilający. Zawsze ciągnąć za wtyczkę.
- Wtyczka musi być sucha.

