



használati útmutató  
instrukcja obsługi  
navodila za uporabo

Mosogatógép  
Zmywarka  
Pomivalni stroj

## Electrolux. Thinking of you.

Többet is megtudhat elképzeléseinkről a [www.electrolux.com](http://www.electrolux.com) címen

## TARTALOMJEGYZÉK

Biztonsági információk	2	Evőeszközök és edények bepakolása	10
Termékleírás	5	Mosogatóprogram kiválasztása és elindítása	11
Kezelőpanel	5	Mosogatóprogramok	12
A készülék használata	7	Ápolás és tisztítás	13
A vízlágyító beállítása	7	Mit tegyek, ha...	13
Speciális só használata	8	Műszaki adatok	16
A mosogatószer és az öblítőszer használata	9	Környezetvédelmi tudnivalók	17
Multitab funkció	10	Üzembe helyezés	17

A változtatások jogát fenntartjuk



## BIZTONSÁGI INFORMÁCIÓK

A mosogatógép üzembe helyezése és használata előtt olvassa el figyelmesen a használati útmutatót:

- Személyes és vagyontárgyai biztonsága érdekében.
- A környezet védelme érdekében.
- a készülék helyes használata érdekében. Tartsa az útmutatót a készülék közelében, akkor is, ha a készüléket másnak átadja. A nem megfelelő üzembe helyezés vagy használat okozta károkért a gyártó nem vállal felelősséget.

### Gyermekek és fogyatékkal élő személyek biztonsága

- Ne bizza a készülék használatát csökkent fizikai, értelmi vagy mentális képességű, illetve megfelelő tapasztalatok és ismeretek híján lévő személyre, beleértve a gyermekeket. A biztonságukért felelős személy felügyelje őket, illetve a készülék használatára vonatkozóan biztosítson útmutatót számukra.
- Gondoskodni kell a gyermekek felügyeletéről annak biztosítása érdekében, hogy ne játsszanak a készülékkel.
- Minden csomagolóanyagot tartson a gyermekektől távol. Fulladás vagy sérülés veszélye áll fel.
- Minden mosogatószert tartson biztonságos helyen. Ne engedje, hogy gyermekek a mosogatószerekhez nyúljanak.
- A gyermekeket és kedvenc háziállatokat tartsa távol a készüléktől, amikor az ajtaja nyitva van.

### Általános biztonsági tudnivalók

- Ne változtassa meg a készülék műszaki jellemzőit. Ez sérülést okozhat, és kárt tehet a készülékben.
- A szem, száj és torok sérülések elkerülése érdekében tartsa be a mosogatószergyártó biztonsági utasításait.
- Ne igyon a mosogatógépből származó vízből. A készülékben mosogatószer-maradványok lehetnek.
- Ne hagyja a készüléket nyitott ajtóval felügyelet nélkül. Így elkerülhetők a sérülések vagy a nyitott ajtónak való ütközés.
- Ne üljön vagy álljon a nyitott ajtóra.

### Használat

- A gépet háztartási célú használatra tervezték. A személyi sérülések és vagyoni károk elkerülése érdekében a készüléket kizárólag erre a célra használja.
- A készüléket csak mosogatógépben tisztítható edények tisztítására használja.
- Ne tegyen gyúlékony anyagot, vagy gyúlékony anyaggal szennyezett tárgyat a készülékbe, annak közelébe, illetve annak tetejére. Ez tűz- és robbanásveszélyt okozhat.
- A késeket és minden más, szűrős hegyű eszközt hegyével lefele az evőeszközkosárba helyezze. Ha nem, vízszintes helyzetben a felső kosárba vagy a késtartó kosárba helyezze. (Nem minden típus rendelkezik késtartó kosárral.)

- Csak gépi mosogatóshoz alkalmas termékeket (mosogatószer, só, öblítőszer) használjon.
- A nem gépi mosogatóshoz előírt sótipusok használata kárt tehet a vízlágyítóban.
- A mosogatóprogram elindítása előtt töltsen fel speciális sóval a készüléket. A készülékben maradó só kimarhatja a felületeket vagy meglyukaszthatja a készülék alját.
- Az öblítőszeren kívül más terméket soha ne töltsön az öblítőszer-adagolóba (pl. mosogatógép-tisztító szert, folyékony mosogatószert). Ez kárt tehet a készülékben.
- A mosogatóprogram elindítása előtt győződjön meg arról, hogy a szórókarok szabadon mozoghatnak.
- A készülékből forró gőz szabadulhat ki, ha az ajtót mosogatóprogram futtatása közben kinyitja. Egési sérülés veszélye áll fenn.
- Az edényeket a mosogatógépből csak a mosogatóprogram lejárta után vegye ki.

### Ápolás és tisztítás

- Tisztítás előtt kapcsolja ki a készüléket és húzza ki a hálózati csatlakozódugót a hálózati csatlakozóaljzattól.
- Ne használjon gyúlékony vagy rozsdásodást okozó anyagokat.
- Ne használja a készüléket a szűrők nélkül. Ügyeljen arra, hogy a szűrők beszerelése helyes legyen. A szűrők nem megfelelő beszerelése csökkenti a mosogató hatásfokát, és a készülék károsodását okozhatja.
- A készülék tisztításához ne használjon vízsugarat vagy gőzt. Áramütést és a készülék károsodását okozhatja.

### Üzembe helyezés

- Ellenőrizze, hogy a készülék sértetlen-e. Ne helyezzen üzembe és ne csatlakoztasson sérült készüléket, lépjen kapcsolatba a kereskedővel.
- A készülék üzembe helyezése és használata előtt távolítsa el a csomagolást.
- Az elektromos- és vízvezeték csatlakoztatását és a készülék üzembe helyezését kizárólag szakember végezze. Ezzel megelőzhető a szerkezeti károk és személyi sérülések.

- Ügyeljen arra, hogy az üzembe helyezés során a hálózati dugasz le legyen választva a fali aljzatról.
- Ne fúrja ki a készülék oldalait, nehogy megsérüljenek a hidraulikus és elektromos alkatrészek.

### Fagyveszély

- Ne helyezze üzembe a készüléket olyan helyen, ahol a hőmérséklet 0°C alatt van.
- A gyártó nem felel a fagy okozta kárért.

### Vízhálózatra csatlakoztatás

- A készülék vízhálózatra történő csatlakoztatásához használjon új csöveket. Ne alkalmazzon használt csöveket.
- Ne csatlakoztassa a készüléket új vízvezetésekre vagy hosszú ideig nem használt vezetésekre. Hagyja folyni a vizet néhány percig, majd ezt követően csatlakoztassa a befolyócsövet.
- Vigyázzon, hogy a készülék üzembe helyezésekor ne nyomja össze vagy ne károsítsa a vízcsöveket.
- A vízszivárgás elkerülése érdekében biztosítsa, hogy a vízcsatlakoztatások szorosan meg legyenek húzva.
- A készülék első használata során győződjön meg arról, hogy a csövek nem szivárognak-e.
- A befolyócső dupla bevonattal ellátott belső vezetékkel, valamint biztonsági szeleppel rendelkezik. A befolyócső csak akkor van megfelelő nyomás alatt, ha a víz áramlik benne. Ha a vízbefolyócső szivárog, a biztonsági szelep megszakítja a vízáramlást.
  - Legyen körültekintő a befolyócső csatlakoztatásakor:
    - A befolyócsövet vagy a biztonsági szelepet ne merítse vízbe.
    - Ha a befolyócső vagy a biztonsági szelep megsérül, azonnal válassza le a csatlakozódugót a hálózati aljzatról.
    - A biztonsági szeleppel ellátott befolyócső cseréje ügyében forduljon szakszervizhez.



**Vigyázat** Veszélyes feszültség.

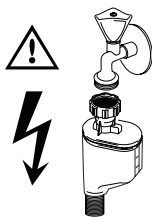

### Elektromos csatlakozás

- A készüléket kötelező földelni.
- Ellenőrizze, hogy az adattáblán szereplő elektromossági adatok megfelelnek-e a háztartási hálózati áram paramétereinek.
- Mindig megfelelően felszerelt, érintésbiztos aljzatot használjon.
- Ne használjon több helyes csatlakozókat és hosszabbítókat. Ezek használata tűzveszélyes.
- Ne cserélje vagy módosítsa a hálózati kábelt. Forduljon szakszervizhez.
- Ügyeljen rá, hogy ne tegyen kárt a készülék hátulján található hálózati dugaszban és kábelben, illetve ne nyomja össze azokat.
- Beszerelés után biztosítsa a hálózati dugasz könnyű elérhetőségét.
- A készüléket ne a hálózati kábelnél fogva vágja le. Mindig a hálózati dugaszt húzza.

### Szakszerviz

- A készüléken javítási, vagy egyéb munkákat kizárólag erre felhatalmazott szakember végezhet. Forduljon szakszervizhez.

- Csak eredeti pótalkatrészeket használjon.

### A készülék hulladékba helyezése

- A személyi sérülések vagy vagyoni károk megelőzése érdekében:
  - Húzza ki a dugaszt a hálózati aljzataból.
  - Vágja el a hálózati tápkábelt, és helyezze a hulladékba.
  - Vegye le az ajtózárat. Így a gyermekek vagy kisállatok nem záródhatnak be a készülékbe. A bezáródás fulladásveszélyes.
  - A készüléket a helyi hulladéklerakó központban helyezze a hulladékba.



### Vigyázat A mosogatógépbe való mosogatószeres veszélyesek, és korróziót okozhatnak!

- Ha a mosószerrel baleset történik, azonnal forduljon orvoshoz.
- Ha a mosószer szájba kerül, azonnal forduljon orvoshoz.
- Ha szembe kerül a mosogatószer, akkor azonnal forduljon orvoshoz, és öblítse ki a szemeket vízzel.
- A mosogatógépbe való mosogatószereseket biztonságos és gyermekek által el nem érhető helyen tárolja.
- Ne hagyja nyitva a készülék ajtaját, amikor mosogatószer van a mosogatószer-adagolóban.
- Csak egy mosogatóprogram indítása előtt töltsse fel a mosogatószer-adagolót.

## TERMÉKLEÍRÁS

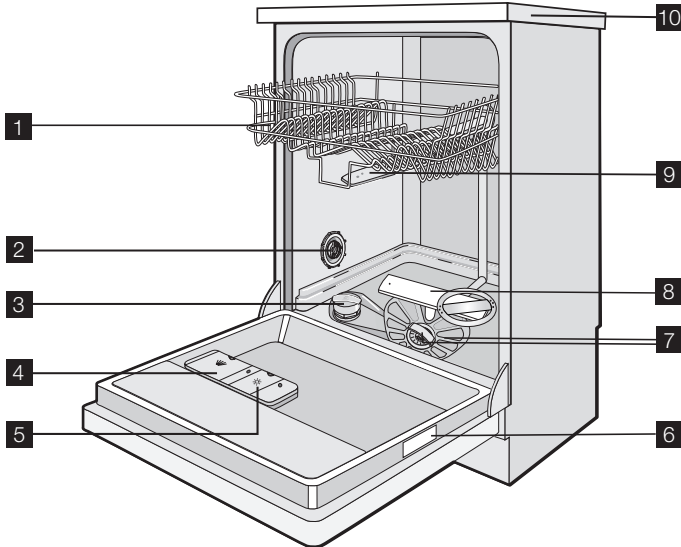



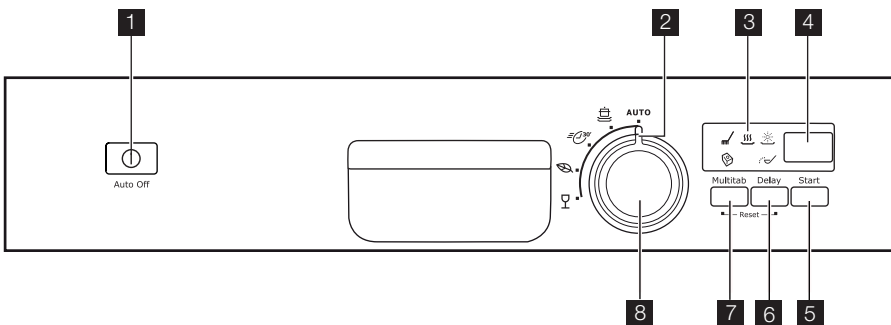

- 1** Felső kosár
- 2** Vízkéménység-tárcsa
- 3** Sótartály
- 4** Mosogatószer-adagoló
- 5** Öblítőszér-adagoló

- 6** Adattábla
- 7** Szűrők
- 8** Alsó szórókar
- 9** Felső szórókar
- 10** Munkafelület

## KEZELŐPANEL



- 1 Be/ki gomb
- 2 Programjelölő
- 3 Visszajelzők
- 4 Kijelzés
- 5 Start gomb
- 6 Delay gomb
- 7 Multitab gomb
- 8 Programválasztó gomb

Visszajelzők	
	Mosogatási fázis és öblítési fázis visszajelző. Világítani kezd a visszajelző, amikor a készülék mosogatási vagy öblítési fázisban működik.
	Szártási fázis visszajelző. Világít, amikor a szártási fázis működik.
	Öblítőszer visszajelző. Világít, amikor az öblítőszer-adagolót fel kell tölteni. <sup>1)</sup>
	Só visszajelző. Világít, amikor a sótartályt fel kell tölteni. <sup>1)</sup> Miután a sótartályt feltöltötte, a só visszajelzője néhány órán keresztül még tovább világíthat. Ez nincs káros hatással a készülék működésére.
	Multitab visszajelző. Világít, amikor aktiválja a funkcióit.

1) Amikor a sótartály és/vagy az öblítőszer-adagoló üres, a megfelelő visszajelzők nem világítanak, amíg a mosogatóprogram üzemel.

## Be/ki gomb

Nyomja meg ezt a gombot a készülék ki- és bekapcsolásához.

A program lejártá után tíz perccel az Auto Off funkció automatikusan kikapcsolja a készüléket. Ez segít az energiafogyasztás csökkentésében.

## Kijelző

A következőket mutatja a kijelző:

- A vízlágyító szintjének elektronikus beállítása
- Az öblítőszer-adagoló bekapcsolása/ki- kapcsolása (csak, ha a multitab funkció be van kapcsolva)
- A mosogatóprogram ideje
- A mosogatóprogram befejezéséig hátralévő idő
- A mosogatóprogram vége (a kijelzőn nulla látható)
- A késleltetett indítás időtartama
- A riasztási kódok.

## Start gomb

A gomb megnyomásával elindíthatja:

- a mosogatóprogramot
- a késleltetett indítás visszaszámlálását.

## Delay gomb

Nyomja meg ismételten a gombot, hogy a mosogatóprogram indítását 1 és 24 óra közötti időtartammal késleltesse.

## Multitab gomb

A multitab funkció be- vagy kikapcsolásához nyomja meg ezt a gombot (lásd a „Multitab funkció” c. részt).

## Programválasztó gomb

Mosogatási program kiválasztásához forgassa a programválasztó gombon lévő programjelölőt a megfelelő mosogatási program szimbólumához. Lásd a „Mosogatóprogramok” c. részt.

 Amikor bekapcsolja a készüléket, a programválasztó gomb a legutóbb kiválasztott mosogatási programon áll.

## Beállítás üzemmód

**A következő műveletek esetében a készüléknek beállítás üzemmódban kell lennie:**

- Mosogatóprogram beállítása.
- Késleltetett indítás beállítása.
- A vízlágyító szintjének elektronikus beállítása.

- Az öblítőszer-adagoló be-/kikapcsolása (csak, ha a multib funkció be van kapcsolva).

### Kapcsolja be a készüléket. A készülék akkor van beállítás üzemmódban, ha:

- Az utoljára beállított mosogatóprogram ideje villogni nem kezd a kijelzőn.
- A mosogatóprogram állapotjelzői világítani kezdenek.

### Kapcsolja be a készüléket. A készülék nincs beállítás üzemmódban, ha:

- A mosogatóprogram vagy a késleltetett indítás ideje nem villog a kijelzőn.

- Csak egy programfázis visszajelző világít.
  - Törölje a programot vagy a késleltetett indítást a beállítási üzemmódba való visszatéréshez. Lásd a „Mosogatóprogram kiválasztása és elindítása” c. részt.

## A KÉSZÜLÉK HASZNÁLATA

1. Ellenőrizze, hogy a vízlágyító szintje megfelel-e lakóhelyén használt víz keménységének. Szükség esetén módosítsa a vízlágyító beállítását.
2. Töltse fel a sótartályt mosogatógéphez használatos sóval.
3. Töltse fel az öblítőszer-adagolót öblítőszerrel.
4. Helyezze be az evőeszközöket és edényeket a készülékbe.
5. Állítsa be a töltet és a szennyeződés típusának megfelelő mosogatóprogramot.

6. Töltse fel a mosogatószer-adagolót a megfelelő mennyiségű mosogatószerrel.
7. Indítsa el a mosogatóprogramot.

 Ha kombinált mosogatószer-tablettát használ („3 az 1-ben”, „4 az 1-ben”, „5 az 1-ben” stb.), használja a multib funkciót (lásd a „Multi-tab funkció” c. részt).

## A VÍZLÁGYÍTÓ BEÁLLÍTÁSA

A vízlágyító eltávolítja a csapvízből az ásványi anyagokat és sókat. Ezek az ásványi anyagok és sók károsíthatják a készüléket. Állítsa be a vízlágyító szintet, ha az nem felel meg a lakóhelyén használt víz keménységének.

A használt víz keménységére vonatkozó tájékoztatásért lépjen kapcsolatba a helyi vízügyi hatóságokkal.

Német fok (dH°)	Vízkeménység			Vízkeménység beállítása	
	Francia fok (°TH)	mmol/l	Clarke fok	kézzel	elektronikusan
51–70	91–125	9,1–12,5	64–88	2 <sup>1)</sup>	10
43–50	76–90	7,6–9,0	53–63	2 <sup>1)</sup>	9
37–42	65–75	6,5–7,5	46–52	2 <sup>1)</sup>	8
29–36	51–64	5,1–6,4	36–45	2 <sup>1)</sup>	7
23–28	40–50	4,0–5,0	28–35	2 <sup>1)</sup>	6
19–22	33–39	3,3–3,9	23–27	2 <sup>1)</sup>	5 <sup>1)</sup>

Német fok (dH°)	Vízkeménység			Vízkeménység beállítás	
	Francia fok (°TH)	mmol/l	Clarke fok	kézzel	elektronikusan
15 – 18	26 – 32	2,6 – 3,2	18 – 22	1	4
11 – 14	19 – 25	1,9 – 2,5	13 – 17	1	3
4 – 10	7 – 18	0,7 – 1,8	5 – 12	1	2
< 4	< 7	< 0,7	< 5	1 <sup>2)</sup>	1 <sup>2)</sup>

1) Gyári helyzet.

2) Ezen a szinten ne használjon sót.

**i** Manuálisan és elektronikusan kell beállítani a vízlágyítót.

### Manuális beállítás

A vízkeménység-tárcsát forgassa el az 1. vagy 2. állásba (lásd a táblázatot).

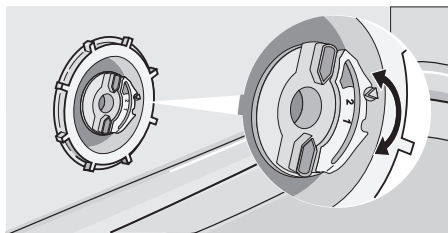

### Elektronikus beállítás

1. Kapcsolja be a készüléket.
2. Győződjön meg arról, hogy a készülék beállítási módban van.
3. Tekerje a programválasztó gombot az óramutató járásával megegyezően, amíg

a kijelzőn két vízszintes állapotjelző sáv jelenik meg.

4. Egyszerre nyomja meg, és tartsa lenyomva a Multitab és a Delay gombokat, amíg az , és a jelzők villogni nem kezdenek.
5. Engedje el a Multitab és a Delay gombokat.
6. Nyomja meg a Multitab gombot,
  - Az és a kijelzők kialszanak.
  - A jelző lámpa továbbra is villog.
  - A kijelzőn a vízlágyító beállítása látható (például: **5 L = 5.** szint).
7. A beállítás módosításához nyomja meg ismételten a Multitab gombot.
8. A megerősítéshez kapcsolja ki a készüléket.

**i** Ha a vízlágyító elektronikusan az 1. szintre van beállítva, akkor a só visszajelző nem kapcsol be.

## SPECIÁLIS SÓ HASZNÁLATA

### A sótartály feltöltése:

1. Csavarja le a kupakot az óramutató járásával ellenkező irányba, és nyissa ki a sótartályt.
2. Töltse fel a sótartályt 1 liter vízzel (ezt csak az első feltöltéskor kell megtenni).
3. A tölcser segítségével töltse fel a sótartályt sóval.
4. Távolítsa el a sótartály nyílása körül lévő sót.
5. A sótartály visszazárásához tekerje a kupakot az óramutató járásával megegyező irányba.

**i** Normális jelenség, ha a só betöltésekor víz folyik ki a sótartályból.



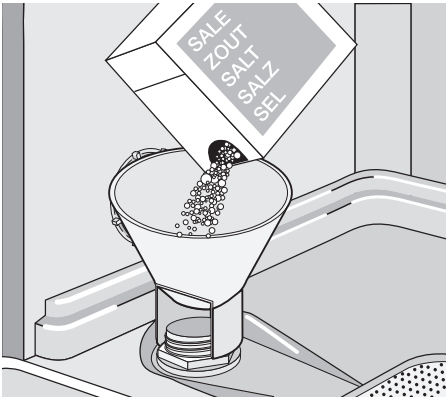

## A MOSOGATÓSZER ÉS AZ ÖBLÍTŐSZER HASZNÁLATA

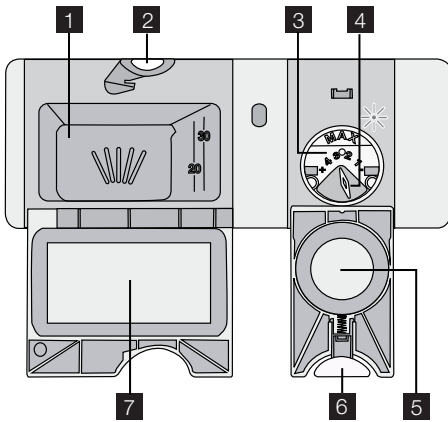

### Mosogatószer használata



A környezet védelme érdekében ne használjon a szükségesnél több mosogatószert. Kövesse a mosogatószer gyártójának a csomagoláson található utasításait.

A mosogatószer-adagoló feltöltése:

1. Nyomja meg a kioldógombot **2** fedelének felnyitásához **7** a mosogatószer-adagoló
2. Tegye a mosogatószert az adagolóba **1**.

3. Ha előmosogatási fázissal rendelkező mosogatóprogramot használ, tegyen egy kevés mosogatószert a készülék ajtajának belsejébe.
4. Ha mosogatószer-tablettát használ, tegye a mosogatószer-adagolóba **1**.
5. Zárja be a mosogatószer-adagolót. Nyomja le a fedelet, amíg a helyére nem kattant.

**i** Mosogatószer-tabletta használata esetén használja a hosszú mosogatóprogramokat. Ezek a rövid programok során nem oldódnak fel teljesen, így csökkenthetik a mosás eredményét.

### Az öblítőszert használata

**i** Az öblítőszert lehetővé teszi, hogy az edények folt- és csikmentesen száradjanak. Az öblítőszert-adagoló az utolsó öblítéskor automatikusan adagolja az öblítőszert.

Az öblítőszert-adagoló feltöltéséhez kövesse az alábbi lépéseket:

1. Nyomja meg a kioldógombot **6** fedelének kinyitásához. **5** az öblítőszert-adagoló
2. Töltse fel az öblítőszert-adagolót **3** öblítőszerttel. A "max" jelzés a maximális szintet mutatja.

3. A kilőttent öblítőszer nedvszívó törlőkendővel távolítsa el, hogy a mosogatóprogram alatt megakadályozza a túlzott habképződést.
4. Zárja be az öblítőszer-adagolót. Nyomja le a fedelet, amíg a helyére nem kattant.

### Állítsa be az öblítőszer adagolását

Gyári beállítás: 3. állás

## MULTITAB FUNKCIÓ

A multitab funkció kombinált mosogató-szer-tablettákkal használható.

Ezek a tabletták mosogatószert, öblítőszer és regeneráló só-tartalmaznak. A tabletták bizonyos típusai más vegyszereket is tartalmazhatnak.

Győződjön meg arról, hogy a mosogató-szer-tabletták alkalmasak-e az adott vízkeménységhez (lásd a gyártó utasításait a termék csomagolásán).

A multitab funkció leállítja az öblítőszer és a só betöltését.

A multitab funkció leállítja az öblítőszer és a só betöltés visszajelzőit.

A multitab funkció használatakor a programok időtartama megnövekedhet.

**i** A multitab funkciót a mosogatóprogramok indítása előtt kell be- vagy kikapcsolni. A Multitab funkciót a mosogatóprogramok működése közben nem lehet be- vagy kikapcsolni.

### A multitab funkció bekapcsolása

- Nyomja meg a Multitab gombot, ekkor a multitab visszajelző bekapcsol. A funkció aktív.

## EVŐESZKÖZÖK ÉS EDÉNYEK BEPAKOLÁSA

**i** Lásd a "Töltet Reallife példák" útmutatót.

### Javaslatok és tanácsok

- Ne helyezzen a készülékbe a vizet felszívó darabokat (szivacsot, rongyot).
- Az edényekről távolítsa el az ételmaradékot.
- Áztassa fel az edényekre égett ételt.
- Az üreges tárgyakat (pl. csészék, poharak és lábasok) nyílásukkal lefele tegye be.
- Vigyázzon, hogy a víz ne gyűlhessen bele az edényekbe vagy csészékbe.

Az adagolás 1. (legalacsonyabb adagolás) és 4. (legmagasabb adagolás) pozíció között állítható be.

Forgassa el az öblítőszer-adagoló kiválasztógombját **4** az adag növeléséhez vagy csökkentéséhez.

- A multitab funkció bekapcsolás után a kikapcsolásáig aktív marad.

### A multitab funkció kikapcsolása és külön mosogatószert, só és öblítőszer használata:

1. Nyomja meg a Multitab gombot, ekkor a multitab visszajelző kikapcsol. A funkciót kikapcsolta.
2. Töltse fel a sótartályt és az öblítőszer-adagolót.
3. Állítsa a vízkeménységet a legmagasabb szintre.
4. Indítson el egy mosogatóprogramot edények nélkül.
5. A mosogatóprogram lefutása után állítsa be a vízlágyítót az adott vízkeménységnek megfelelően.
6. Állítsa be az öblítőszer mennyiségét.

- Fontos, hogy az edények és evőeszközök ne legyenek egymásba csúsztva.

- Győződjön meg arról, hogy a poharak nem érnek egymáshoz.
- A kisebb tárgyakat helyezze az evőeszközkosárba.
- A kanalakat más evőeszközökkel egyetesen pakolja be, hogy ne tapadjanak össze.
- Az edényeket úgy helyezze a kosárba, hogy a víz az összes felületet érje.
- A könnyű darabokat helyezze a felső kosárba. Ügyeljen arra, hogy az eszközök ne mozdulhassanak el.

- A műanyag darabokra és tapadásmentes bevonatú serpenyőkre vízcepppek gyűlhetnek.

## MOSOGATÓPROGRAM KIVÁLASZTÁSA ÉS ELINDÍTÁSA

### A mosogatási program elindítása késleltetett indítás nélkül

1. Zárja be a készülék ajtaját.
2. Kapcsolja be a készüléket.
3. Győződjön meg arról, hogy a készülék beállítási módban van-e.
4. Válasszon ki egy mosogatóprogramot.
  - A programidő villog a kijelzőn.
  - A beállított mosogatóprogram állapotjelzője világít.
5. Nyomja meg a Start gombot, a mosogatóprogram automatikusan elindul.
  - Az állapotjelzők kialszanak, de az éppen futó fázis kijelzője világít.

### A mosogatási program elindítása késleltetett indítással

1. Zárja be a készülék ajtaját.
2. Kapcsolja be a készüléket.
3. Győződjön meg arról, hogy a készülék beállítási módban van-e.
4. Válasszon ki egy mosogatóprogramot.
5. Nyomja meg ismételten a Delay gombot, amíg a kijelző a késleltetett indítás idejét mutatja.
  - A késleltetett indítás időtartam villogni kezd a kijelzőn.
6. Nyomja meg a Start gombot, a visszaszámlálás automatikusan elindul.
  - Nem villog tovább a késleltetett indítás ideje.
  - Kialszanak a beállított mosóprogram állapotjelzői.

Amikor a visszaszámlálás befejeződött, a mosogatóprogram automatikusan elindul.

- Bekapcsol az aktív fázis visszajelzője.

**i** Az ajtó kinyitása megszakítja a visszaszámlálást. Amikor ismét becsukja az ajtót, a visszaszámlálás a megszakítási ponttól folytatódik.

### A késleltetett indítás törlése

#### A visszaszámlálás nem folytatódik

1. Nyomja meg ismételten a Delay gombot, amíg:
  - A kijelzőn a mosogatóprogram időtartama nem látható.

- Világítani nem kezdenek a fázisjelzők.
2. A mosogatóprogram elindításához nyomja meg a Start gombot.

### A visszaszámlálás megkezdődik.

1. Nyomja meg ismételten a Delay gombot, amíg:
  - A kijelzőn a mosogatóprogram időtartama nem látható.
  - Világítani nem kezdenek a fázisjelzők.
- A mosogatóprogram automatikusan elindul.

### Mosogatóprogram megszakítása

- Nyissa ki a mosogatógép ajtaját.
  - A program leáll.
- Zárja be a készülék ajtaját.
  - A program a megszakítási ponttól folytatódik.

### A mosogatóprogram törlése

Ha a mosogatóprogram még nem indult el, módosíthatja a beállításokat.

Ahhoz, hogy a mosogatóprogramot a program üzemelése közben módosítsa, először törölnie kell a korábbi beállítást.

- Nyomja meg egyszerre és tartsa lenyomva a Multitab és a Delay gombokat, amíg:
  - A mosogatóprogram ideje villogni kezd a kijelzőn.
  - A mosogatóprogram állapotjelzői világítani kezdenek.

**i** Új mosogatóprogram elindítása előtt ellenőrizze, hogy van-e mosogatószer a mosogatószer-adagolóban.

### A mosogatóprogram vége

A mosogatóprogram befejezése után nulla látható a kijelzőn, és a fázisjelzők kialszanak.

Kapcsolja ki a készüléket, és nyissa ki az ajtót.





**i** Jobb szárítási eredmény eléréséhez tartsa a készülék ajtaját nyitva néhány percig.

## Távolítsa el az edényeket a kosarakból

- A kikapolás előtt várja meg, amíg az edények kihűlnek. A forró edények könnyebben megsérülnek.
- Először az alsó kosarat, majd a felső kosarat ürítse ki.

- Lehetséges, hogy víz van a készülék oldalfalain és ajtaján. A rozsdamentes acél hamarabb lehül, mint az edények.

## MOSOGATÓPROGRAMOK





Program	Szennyeződés típusa	Edénytípus	Program leírása
<b>AUTO</b> 1)	Összes	Edények, evőeszközök, lábasok és fazekak	Előmosás Főmosogatás: 45°C vagy 70°C Öblítés Szárítás
	Erős szennyezettség	Edények, evőeszközök, lábasok és fazekak	Előmosás Főmosogatás: 70°C Öblítés Szárítás
 2)	Enyhe szennyezettség	Edények és evőeszközök	Főmosogatás: 60°C Öblítés
 <b>ECO</b> 3)	Normál szennyezettség	Edények és evőeszközök	Előmosás Főmosogatás: 50°C Öblítés Szárítás
	Normál vagy enyhe szennyezettség	Kénes cserép- és üvegedények	Főmosogatás: 45°C Öblítés Szárítás

1) A készülék érzékeli a kosarakba helyezett edények mennyiségét és azok szennyezettségét. Automatikusan beállítja a szükséges hőmérsékletet, vízmennyiséget, áramfogyasztást és programidőt.

2) Ezzel a programmal enyhén szennyezett edényeket mosogathat el. Rövid idő alatt is kiváló eredményeket nyújt.

3) Ezt a programot használják tesztprogramként a bevizsgáló intézetek. Ezzel a programmal a leghatékonyabb víz- és áramfelhasználás mellett moshatja el a normál mértékben szennyezett edényeket és evőeszközöket. A tesztadatok megtalálhatók kiadványunkban.

## Fogyasztási értékek

Program <sup>1)</sup>	Energia (kWh)	Víz (liter)
<b>AUTO</b>	0,7 - 1,3	8 - 16
	1,1 - 1,2	12 - 13
	0,8	8
 <b>ECO</b>	0,8 - 0,9	8 - 9
	0,6 - 0,7	10 - 11

1) A kijelző a programidőt mutatja.

 A víz nyomása és hőmérséklete, az áramszolgáltatás ingadozásai és az

edények mennyisége módosíthatják ezeket az értékeket.

## ÁPOLÁS ÉS TISZTÍTÁS

### A szűrők eltávolítása és tisztítása

A szennyezett szűrők rontják a mosogatás hatékonyságát.

Annak ellenére, hogy a szűrők nem igényelnek különösebb karbantartást, rendszeres ellenőrzésük, és szükség esetén tisztításuk ajánlott.

1. Forgassa az óramutató járásával ellentétes irányba, és vegye ki a (B) szűrőből az (A) szűrőt.

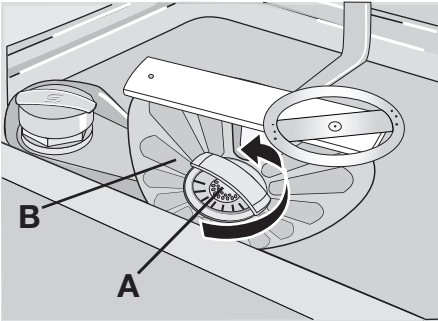

2. Az (A) szűrő két részből áll. A szűrő szétszereléséhez húzza szét a részeket.

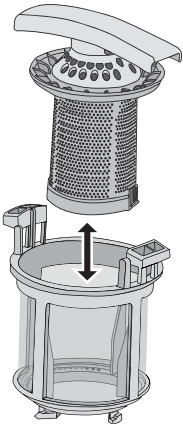

3. Mindkét részt mossa tisztára folyó víz alatt.
4. Illessze egymáshoz az (A) szűrő két részét és nyomja össze. Ügyeljen rá, hogy megfelelően illeszkedjenek.
5. Vegye ki a (B) szűrőt.
6. Alaposan tisztítsa meg a (B) szűrőt folyó víz alatt.
7. Helyezze a (B) szűrőt eredeti állásába. Ellenőrizze, hogy a két vezetősínben (C) megfelelően illeszkedik-e.

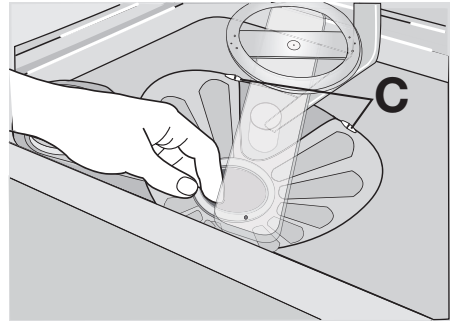

8. Helyezze az (A) szűrőt a helyére a (B) szűrőben. Forgassa az (A) szűrőt az óramutató járásával megegyező irányba, amíg rögzül.

### Szórókarok tisztítása

Ne távolítsa el a szórókarokat.

Ha a szórókarok furatai eltömődnének, a szennyeződés megmaradó részét egy hegyes végű pálcával távolítsa el.

### Külső felületek tisztítása

A mosogatógép és a kezelőpanel külső felületét törölje át egy puha, nedves ruhával. Csak semleges tisztítószerrel használjon. Ne használjon súrolószert, súrolószivacsot vagy oldószereket (pl.: acetont).

## MIT TEGYEK, HA...

A készülék nem indul el, vagy működés közben leáll.

Először próbálja meg kiküszöbölni a problémát (lásd a táblázatot). Ha nem sikerül, forduljon szakszervizhez.

### Bizonyos meghibásodások esetén a kijelzőn egy riasztási kód látható:

- **,10** - A készülék nem tölt be vizet.
- **,20** - A készülék nem ereszt le a vizet.
- **,30** - A túlcordulás-gátló bekapcsolott.

 **Vigyázat** Az ellenőrzés előtt a készüléket kapcsolja ki.

Hiba	Lehetséges ok	Lehetséges megoldás
A készülék nem tölt be vizet.	A vízcsap eltömődött vagy vízköves.	Tisztítsa ki a vízcsapot.
	A víznyomás túl alacsony.	Forduljon a helyi vízszolgáltatóhoz.
	A vízcsap zárva van.	Nyissa ki a vízcsapot.
	Eltömődött a befolyócső szűrője.	Tisztítsa meg a szűrőt.
	A befolyócső csatlakozása nem megfelelő.	Ügyeljen arra, hogy a csatlakozás megfelelő legyen.
	A befolyócső sérült.	Ügyeljen rá, hogy a befolyócsővön ne legyen sérülés.
A készülék nem ereszti le a vizet.	A szifon eltömődött.	Tisztítsa ki a szifont.
	A kifolyócső csatlakozása nem megfelelő.	Ügyeljen arra, hogy a csatlakozás megfelelő legyen.
	Megsérült a kifolyócső.	Ügyeljen rá, hogy a kifolyócsővön ne legyen sérülés.
A túlsordulás-gátló bekapcsolt.		Zárja el a vízcsapot, és forduljon a szakszervízhez.
Nem indul el a mosogatási program.	A készülék ajtaja nyitva van.	Zárja be a készülék ajtaját.
	Nem nyomta meg a Start érintógombot vagy gombot.	Nyomja meg a Start érintógombot vagy gombot.
	A hálózati csatlakozódugó nincs megfelelően csatlakoztatva a hálózati csatlakozóaljzatba.	Csatlakoztassa megfelelően a csatlakozódugót.
	A biztosítódobozban kiolvadt a biztosíték.	Cserélje ki a biztosítékot vagy kapcsolja fel a megszakítót.
	Késleltetett indítás van beállítva.	<ul style="list-style-type: none"> <li>• Törölje a késleltetett indítást.</li> <li>• Amikor a visszaszámlálás befejeződött, a mosogatóprogram automatikusan elindul.</li> </ul>

Ellenőrzés után kapcsolja be a készüléket. A program a megszakítási ponttól folytatódik.

Ha a meghibásodás ismét jelentkezik, forduljon a szervízhez.

Ha a kijelző a fentiekől eltérő hibakódot mutat, forduljon a szervízhez.

A szerviz számára szükséges adatok az adattáblán találhatóak.

Jegyezze fel a következő adatokat:

- Típus (MOD.) .....
- ....
- Termékszám (PNC) .....
- Sorozatszám (S.N) .....







**A mosogatás és a szárítás eredménye nem kielégítő.**

Probléma	Lehetséges ok	Lehetséges megoldás
Az edények nem tiszták.	A kiválasztott mosogatóprogram nem felel meg a töltet és a szennyeződés típusának.	Győződjön meg arról, hogy megfelelő-e a mosogatóprogram az ilyen típusú töltet és a szennyeződés esetében.
	Az edényeket nem helyezte megfelelően a kosarakba, a víz nem érte el az összes felületet.	Helyezze az edényeket megfelelően a kosarakba.
	A szűrőkarok nem tudnak szabadon mozogni. Az edények nem megfelelően vannak a kosarakba helyezve.	Győződjön meg arról, hogy a töltet helytelen elrendezése miatt nincsenek-e a szűrőkarok elakadva.
	A szűrők szennyezettek vagy nincsenek megfelelően behelyezve.	Győződjön meg arról, hogy tiszták-e a szűrők, és megfelelően vannak-e összeszerelve és betéve.
	Nem elegendő vagy hiányzik a mosogatószer.	Győződjön meg arról, hogy elegendő mosogatószert töltött be.
Vízkomaradványok vannak az edényeken.	A sótartály üres.	Töltse fel a sótartályt mosogatógéphez használatos sóval.
	A vízlágyító szintje nincs megfelelően beállítva.	Állítsa be a vízlágyító megfelelő szintjét.
	A sótartály kupakja nincs megfelelően visszazárva.	Győződjön meg arról, hogy a sótartály kupakja megfelelően zár-e.
A poharakon és az edényeken csíkok, fehér foltok vagy kékes bevonat látható.	Túl sok öblítőszert adagolt.	Csökkentse az öblítőszer mennyiségét.
Vízcseppek száradási nyomait észleli a poharakon és az edényeken.	Túl kevés öblítőszert adagolt.	Növelje az öblítőszer mennyiségét.
	Lehet, hogy a mosogatószer az oka.	Használjon másik márkájú mosogatószert.
Nedvesek az edények.	A mosogatóprogramnak nincs szárítási, vagy rövid szárítási fázisa van.	Jobb szárítási eredmény eléréséhez tartsa az ajtót nyitva néhány percig.
Az edények nedvesek és homályosak.	Az öblítőszert-adagoló üres.	Töltse fel az öblítőszert-adagolót öblítőszerral.
	A multib funkció be van kapcsolva (ez a funkció automatikusan kikapcsolja az öblítőszert-adagolást).	Kapcsolja be az öblítőszert-adagolót.

**Az öblítőszert-adagoló bekapcsolása**

1. Kapcsolja be a készüléket.
2. Győződjön meg arról, hogy a készülék beállítási módban van-e.

3. Forgassa a programválasztót, amíg a kijelzőn két vízszintes állapotjelző sáv nem jelenik meg.

4. Egyszerre nyomja meg, és tartsa le-nyomva a Multitabés a Delaygombokat, amíg a , , és a  visszajelzők villogni nem kezdenek.
5. Engedje el a Multitab és a Delaygombot.
6. Nyomja meg az Delay gombot.
  - Az  és a  kijelzők kialszanak.
  - A  jelző lámpa továbbra is villog.
  - A kijelzőn az öblítőszer-adagoló beállítása látható.
7. A beállítás módosításához nyomja meg az Delay gombot.
8. A megerősítéshez kapcsolja ki a készüléket.

<b>0d</b>	Az öblítőszer-adagoló ki van kapcsolva.
<b>1d</b>	Az öblítőszer-adagoló be van kapcsolva.

## MŰSZAKI ADATOK

Gyártó védjegye	ELECTROLUX
Forgalmazó	Electrolux Lehel Kft. Háztartási Készülékek, 1142 Budapest, Erzsébet kir.-né út 87.
Típusazonosító	ESF 45055
Energihatékonysági osztály (skála A-tól G-ig, ahol A - hatékonyabb: G - kevésbé hatékony)	A
A szabvány ciklus gyártó általi megnevezése, amelyre a címkén és az adatlapon található információ vonatkozik	 <b>ECO</b>
Energiafelhasználás a szabvány ciklust alapul véve (a tényleges energiafelhasználás függ a készülék használatának a módjától) (kWh)	0,8
Tisztítási hatékonyság (skála A-tól G-ig, ahol A - magasabb: G - alacsonyabb)	A
Szárítási hatékonyság (skála A-tól G-ig, ahol A - magasabb: G - alacsonyabb)	A
A mosogatógép befogadó képessége szabványos teríték esetén	9 személyes
Vízfelhasználás a szabvány ciklus alapján (liter)	9
Szabvány ciklus programideje (perc)	160
Átlagos becsült évi energia- és vízfelhasználás 220 ciklusra kifejezve (kWh / liter)	173,8 / 1980
Szabvány ciklus alatti zajszint Db(A)	47
Méret Szélesség (mm)	446
Magasság munkafelülettel (mm)	850
Max. mélység (mm)	620
Összteljesítmény (W)	2100
Hálózati víznyomás	0,5
Minimum (bar) - Maximum (bar)	8

 Az elektromos csatlakoztatásra vonatkozó adatok a készülék ajtajának belső szélén lévő adattáblán láthatók.

 Ha a meleg víz alternatív energiaforrásból származik (pl. napelemek, fotovoltaikus panelek vagy szélenergia), ak-



kor használja a melegvíz-vezetékét az energiafogyasztás csökkentése érdekében.

## KÖRNYEZETVÉDELMI TUDNIVALÓK

A terméken vagy a csomagoláson található  szimbólum azt jelzi, hogy a termék nem kezelhető háztartási hulladékként. Ehelyett a terméket el kell szállítani az elektromos és elektronikai készülékek újrahasznosítására szakosodott megfelelő begyűjtő helyre. Azzal, hogy gondoskodik ezen termék helyes hulladékba helyezéséről, segít megelőzni azokat, a környezetre és az emberi egészségre gyakorolt potenciális kedvezőtlen következményeket, amelyeket

ellenkező esetben a termék nem megfelelő hulladékkezelése okozhatna. Ha részletesebb tájékoztatásra van szüksége a termék újrahasznosítására vonatkozóan, kérjük, lépjen kapcsolatba a helyi önkormányzattal, a háztartási hulladékok kezelését végző szolgáltattal vagy azzal a bolttal, ahol a terméket vásárolta.

A következő jelzéssel ellátott anyagokat hasznosítsa újra: . A csomagolást helyezze a megfelelő konténerekbe.

## ÜZEMBE HELYEZÉS

### Beépítés munkapult alá

A készüléket vízcsap és lefolyó közelében helyezze el.

Távolítsa el a készülék tetejét mosogatópult vagy konyhai munkapult alá történő beszereléshez.

Ügyeljen arra, hogy a mélyedés méretei megegyezzenek az ábrán látható méretekkel.

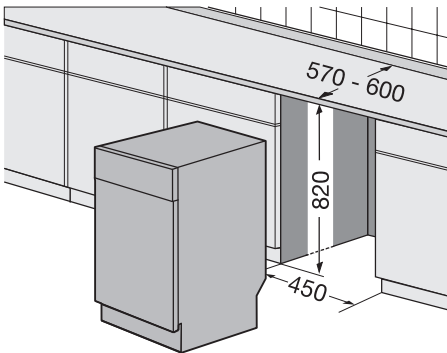

### A készülék tetejének eltávolítása

1. Távolítsa el a hátsó csavarokat (1).

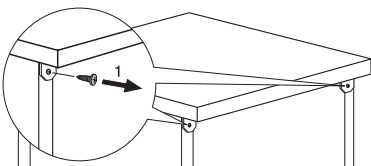

2. Húzza meg a készülék mögül a munkafelületet (2).

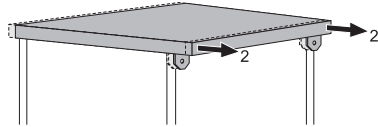

3. Emelje meg a munkafelületet, és mozgassa ki az elülső vágatokból (3).

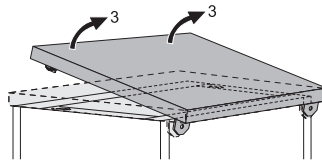

4. Használja az állítható lábakat a készülék vízszintbe állításához.

5. Szerelje be a készüléket a konyhai munkafelület alá. A beszerelés során ne nyomja össze, vagy törje meg a vízcsöveket.

### A készülék vízszintbe állítása

Az ajtó megfelelő záródása és szigetelése érdekében elengedhetetlen a vízszintbe helyezés.

Ha a készülék nincs vízszintben, ajtaja a szekrény széléhez fog ütödni.

Az állítható lábak ki- illetve becsavarásával állítsa vízszintbe a készüléket.

## Vízleeresztés csatlakoztatása

### Csatlakoztassa a kifolyócsövet:

- A lefolyószifonhoz, és a munkafelület alatt kapcsolja össze. Ez megakadályozza, hogy a szennyvíz a mosogatótálcából visszafolyjon a készülékbe.
- Egy szellőzőlyukkal ellátott állócsőhöz, melynek belső átmérője minimum 4 cm.

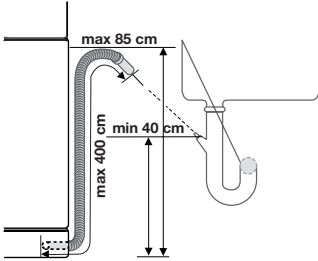

Amikor a készülék leereszti a vizet, távolítsa el a mosogatótálca dugóját, hogy megelőzze a víz visszajutását a készülékbe.

A kifolyócső legfeljebb 2 méterrel hosszabbítható meg, az eredeti cső átmérőjénél nem kisebb belső átmérőjű csővel.

Ha a kifolyócsövet egy mosogató alatti szifonhoz csatlakoztatja, távolítsa el a műanyag membránt (A). Ha nem távolítja el a membránt, az ételmaradékok eltömíthetik a lefolyószifont.

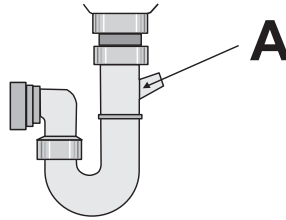

- **i** A szennyezett víz visszajutását a készülékbe egy biztonsági szerkezet akadályozza meg. Ha a mosogató szifonjába visszacsapószelep van beépítve, az a készülék nem megfelelő vízleeresztését okozhatja. Távolítsa el a visszacsapószelepet.

## Electrolux. Thinking of you.

Aby dowiedzieć się więcej o naszej filozofii, odwiedź naszą stronę internetową [www.electrolux.com](http://www.electrolux.com)

## SPIS TREŚCI

Informacje dotyczące bezpieczeństwa	19	Wkładanie sztućców i naczyń	27
Opis urządzenia	22	Wybór i uruchamianie programu zmywania	27
Panel sterowania	22		27
Eksploatacja urządzenia	24	Programy zmywania	29
Ustawianie zmiękczacza wody	24	Konserwacja i czyszczenie	29
Wsypanywanie soli do zmywarki	25	Co zrobić, gdy...	30
Używanie detergentu i płynu nabłyszczającego	26	Dane techniczne	33
Uniwersalna tabletki do zmywarki	26	Ochrona środowiska	33
		Instalacja	34

Producent zastrzega sobie możliwość wprowadzenia zmian bez wcześniejszego powiadomienia



## INFORMACJE DOTYCZĄCE BEZPIECZEŃSTWA

Przed instalacją i eksploatacją urządzenia należy uważnie przeczytać tę instrukcję obsługi:

- Ze względu na własne bezpieczeństwo oraz bezpieczeństwo mienia.
- Mając na uwadze ochronę środowiska.
- Aby zapewnić prawidłowe działanie urządzenia.

Instrukcję należy przechowywać wraz z urządzeniem, również w przypadku przeprowadzki lub odstąpienia urządzenia innemu użytkownikowi.

Producent nie ponosi odpowiedzialności za uszkodzenia spowodowane nieprawidłową instalacją i eksploatacją.

### Bezpieczeństwo dzieci i osób o ograniczonych zdolnościach ruchowych, sensorycznych lub umysłowych

- Urządzenia nie powinny używać osoby (w tym dzieci) o ograniczonych zdolnościach ruchowych, sensorycznych lub umysłowych, a także nieposiadające doświadczenia i wiedzy niezbędnej do jego obsługi. Osoby te mogą obsługiwać urządzenie wyłącznie pod nadzorem lub po odpowiednim poinstruowaniu przez osobę odpowiedzialną za ich bezpieczeństwo.
- Dzieciom należy zapewnić odpowiednią opiekę, aby mieć pewność, że nie bawią się urządzeniem.

- Wszystkie opakowania należy przechowywać poza zasięgiem dzieci. Istnieje ryzyko uduszenia lub odniesienia obrażeń.
- Przechowywać detergenty w bezpiecznym miejscu. Nie dopuszczać do kontaktu dzieci z detergentami.
- Dzieci i zwierzęta domowe nie powinny znajdować się w pobliżu urządzenia, gdy jego drzwi są otwarte.

### Ogólne zasady bezpieczeństwa

- Nie zmieniać parametrów technicznych urządzenia. Istnieje ryzyko odniesienia obrażeń i uszkodzenia urządzenia.
- Aby uniknąć poparzenia oczu, ust i gardła, należy przestrzegać instrukcji bezpieczeństwa dostarczonych przez producenta detergentu.
- Nie pić wody z urządzenia. W urządzeniu mogą być obecne cząsteczki detergentów.
- Nie pozostawiać drzwi urządzenia otwartych bez nadzoru. Pozwoli to uniknąć pošknięcia się o otwarte drzwi i potencjalnych obrażeń.
- Nie wolno siadać ani stawać na otwartych drzwiach urządzenia.

### Użytkowanie

- Urządzenie jest przeznaczone wyłącznie do użytku w gospodarstwie domowym. Aby uniknąć obrażeń ciała i szkód mate-

rialnych, nie należy używać urządzenia do innych celów.

- Urządzenie służy wyłącznie do zmywania naczyń i sprzętów domowych nadających się do mycia w zmywarce.
- Nie umieszczać łatwopalnych produktów lub przedmiotów nasączonych łatwopalnymi produktami w urządzeniu, na nim lub w jego pobliżu. Występuje ryzyko wybuchu lub pożaru.
- Noże i wszystkie przedmioty z ostrymi końcówkami umieszczać w koszu na sztućce, ostrym końcem skierowanym w dół. Można je również układać w pozycji poziomej w górnym koszu lub koszyku na noże. (nie wszystkie modele są wyposażone w kosz na noże).
- Używać wyłącznie produktów przeznaczonych do zmywarek (detergentu, soli oraz płynu nabyliczającego).
- Sól, która nie jest przeznaczona do zmywarek może spowodować uszkodzenie zmiękczacza wody.
- Sól w urządzeniu należy uzupełniać bezpośrednio przed uruchomieniem programu zmywania. Resztki soli pozostające w urządzeniu mogą spowodować korozję lub perforację dna urządzenia.
- Nie należy wlewać do dozownika płynu nabyliczającego żadnych innych substancji (środków do czyszczenia zmywarek, detergentów w płynie). Może to spowodować uszkodzenie urządzenia.
- Przed uruchomieniem programu zmywania upewnić się, że ramiona spryskujące mogą się swobodnie obracać.
- W przypadku otwarcia drzwi podczas cyklu zmywania może dojść do uwolnienia gorącej pary. Istnieje ryzyko poparzenia ciała.
- Nie wyjmować naczyń z urządzenia przed zakończeniem programu zmywania.

### Konserwacja i czyszczenie

- Przed przystąpieniem do czyszczenia urządzenia należy je wyłączyć i wyjąć wtyczkę przewodu zasilającego z gniazdka.
- Nie stosować łatwopalnych produktów lub produktów powodujących korozję.
- Nie używać urządzenia bez filtrów. Należy upewnić się, że filtry są prawidłowo zainstalowane. Nieprawidłowa instalacja fil-

trów spowoduje niezadowolające rezultaty mycia oraz może spowodować uszkodzenie urządzenia.

- Do czyszczenia urządzenia nie wolno używać wody pod ciśnieniem ani pary wodnej. Istnieje zagrożenie porażenia prądem lub uszkodzenia urządzenia.

### Instalacja

- Upewnić się, czy urządzenie nie jest uszkodzone. Nie instalować ani nie podłączać uszkodzonego urządzenia; skontaktować się z dostawcą.
- Przed zainstalowaniem i rozpoczęciem użytkowania urządzenia należy je całkowicie rozpakować.
- Podłączenie elektryczne, hydrauliczne oraz instalacja urządzenia muszą być wykonane przez wykwalifikowaną osobę. Pozwoli to uniknąć ryzyka istotnych uszkodzeń lub obrażeń ciała.
- Należy upewnić się, że podczas instalacji wtyczka przewodu zasilającego jest wyjęta z gniazdka.
- Nie wolno nawiercać ścian bocznych urządzenia, ponieważ może dojść do uszkodzenia części hydraulicznych lub elektrycznych.

### Środki ostrożności w przypadku mrozu

- Nie instalować urządzenia w miejscach, w których temperatura jest niższa niż 0°C.
- Producent nie ponosi odpowiedzialności za uszkodzenia spowodowane przez mróz.

### Podłączenie do sieci wodociągowej

- W celu podłączenia doprowadzenia wody należy użyć nowych węży. Nie stosować używanych węży.
- Nie podłączać urządzenia do nowych rur lub rur, które nie były używane przez długi czas. Odkręcić wodę na kilka minut, a następnie podłączyć wąż dopływowy.
- Podczas instalacji urządzenia należy zwrócić uwagę, aby nie przygnieść ani nie uszkodzić węży wodnych.
- Aby zapobiec wyciekowi wody, po zainstalowaniu urządzenia należy sprawdzić szczelność złączy hydraulicznych.
- Podczas pierwszego uruchomienia urządzenia należy sprawdzić, czy węże nie przeciekają.

- Wąż dopływowy jest wyposażony w zawór bezpieczeństwa i podwójne ścianki z wewnętrznym przewodem zasilającym. Ciśnienie w węży dopływowym jest obecne tylko podczas przepływu wody. W razie wycieku z węża dopływowego zawór bezpieczeństwa zatrzymuje przepływ.
  - Należy zachować ostrożność podczas podłączania węża doprowadzającego wodę:
    - Nie wkładać węża doprowadzającego wodę ani zaworu bezpieczeństwa do wody.
    - W razie uszkodzenia węża dopływowego lub zaworu bezpieczeństwa natychmiast wyjąć wtyczkę z gniazdka.
    - Aby wymienić wąż dopływowy z zaworem bezpieczeństwa, należy skontaktować się z punktem serwisowym.

 **Ostrzeżenie!** Niebezpieczne napięcie.

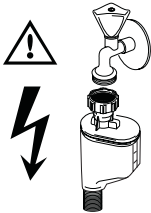

### Podłączenie do sieci elektrycznej

- Urządzenie musi być uziemione.
- Należy upewnić się, że informacje o podłączeniu elektrycznym podane na tabliczce znamionowej są zgodne z parametrami instalacji zasilającej.
- Należy zawsze używać prawidłowo zamontowanych gniazd sieciowych z uziemieniem.
- Nie używać rozdzielaczy ani przedłużaczy. Istnieje ryzyko pożaru.
- Nie zmieniać ani nie wymieniać samodzielnie przewodu zasilającego. Skontaktować się z punktem serwisowym.
- Należy zwrócić uwagę, aby nie przycisnąć ani nie uszkodzić wtyczki oraz przewodu zasilającego za urządzeniem.

- Należy zadbać o to, aby po zakończeniu instalacji urządzenia wtyczka przewodu zasilającego była łatwo dostępna.
- Przy odłączaniu urządzenia nigdy nie ciągnąć za przewód zasilający. Należy zawsze ciągnąć za wtyczkę sieciową.

### Autoryzowany serwis

- Naprawy urządzenia mogą wykonywać tylko wykwalifikowane osoby. Skontaktować się z punktem serwisowym.
- Używać wyłącznie oryginalnych części zamiennych.

### Utylizacja urządzenia

- Aby uniknąć ryzyka obrażeń lub uszkodzeń:
  - Wyjąć wtyczkę z gniazdka.
  - Odciąć przewód zasilający i wyrzucić.
  - Wymontować zatrzask zamka drzwi. Zapobiega to ryzyku zamknięcia się dzieci lub zwierząt domowych we wnętrzu urządzenia. Istnieje ryzyko uduszenia.
  - Oddać urządzenie do złomowania w lokalnym punkcie utylizacji odpadów.

 **Ostrzeżenie! Detergenty stosowane w zmywarce są niebezpieczne i mogą powodować korozję!**

- Jeśli dojdzie do wypadku związane go z detergentami należy natychmiast skontaktować się z lekarzem.
- W przypadku dostania się detergentu do ust, należy natychmiast skontaktować się z lekarzem.
- W przypadku dostania się detergentu do oczu, należy natychmiast skontaktować się z lekarzem i przemyć oczy wodą.
- Detergenty do zmywarki należy przechowywać w bezpiecznym miejscu poza zasięgiem dzieci.
- Nie pozostawiać otwartych drzwi urządzenia, gdy w dozowniku znajduje się detergent.
- Napełniać dozownik detergentu bezpośrednio przed uruchomieniem programu zmywania.

## OPIS URZĄDZENIA

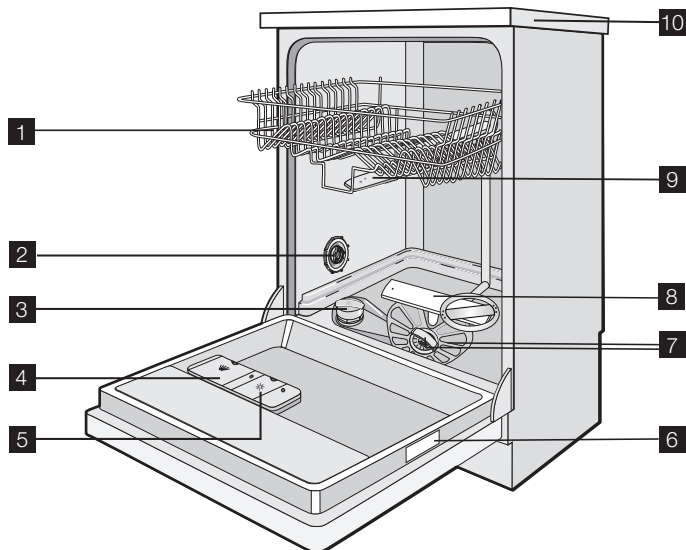



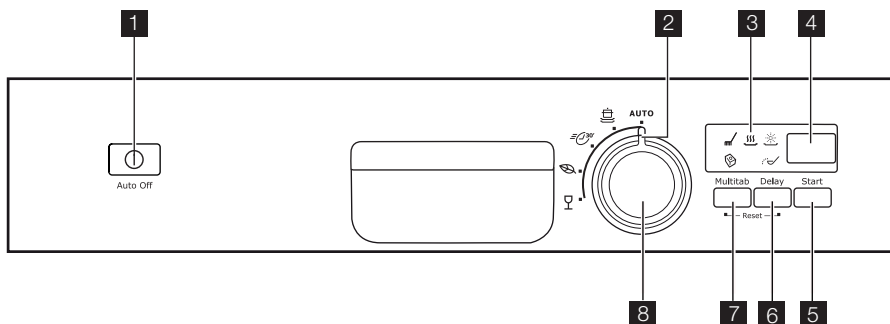

- 1** Górny kosz
- 2** Pokrętko ustawienia twardości wody
- 3** Zbiornik soli
- 4** Dozownik detergentu
- 5** Dozownik płynu nabłyszczającego

- 6** Tabliczka znamionowa
- 7** Filtry
- 8** Dolne ramię spryskujące
- 9** Górne ramię spryskujące
- 10** Błat roboczy

## PANEL STEROWANIA



- 1 Przycisk wł./wyl.
- 2 Znacznik programu
- 3 Wskaźniki
- 4 Wyświetlacz
- 5 Przycisk Start
- 6 Przycisk Delay
- 7 Przycisk Multitab
- 8 Pokrętko wyboru programów

Wskaźniki	
	Wskaźnik fazy zmywania i fazy płukania. Włącza się podczas fazy zmywania oraz fazy płukania.
	Wskaźnik fazy suszenia. Włącza się podczas fazy suszenia.
	Wskaźnik płynu nabyliczającego. Włącza się, gdy należy napelnić dozownik płynu nabyliczającego. <sup>1)</sup>
	Wskaźnik soli. Włącza się, gdy należy uzupełnić sól. <sup>1)</sup> Po napelnieniu zbiornika wskaźnik soli może nadal świecić się przez kilka godzin. Nie ma to negatywnego wpływu na działanie urządzenia.
	Wskaźnik funkcji Multitab. Włącza się w momencie włączenia funkcji.

1) Gdy zbiornik soli oraz/lub dozownik płynu nabyliczającego są puste, ich wskaźniki nie włączają się podczas trwania programu zmywania.

### Przycisk wł./wyl.

Nacisnąć ten przycisk, aby włączyć lub wyłączyć urządzenie.

Po upływie dziesięciu minut od momentu zakończenia programu zmywania funkcja Auto Off powoduje automatyczne wyłączenie urządzenia. Pomaga to zmniejszyć zużycie energii.

### Wyświetlacz

Na wyświetlaczu widoczne są:

- Ustawienie elektronicznej regulacji poziomu zmiękczenia wody.
- Włączenie i wyłączenie dozownika płynu nabyliczającego (tylko przy włączonej funkcji Multitab)
- Czas programu zmywania
- Czas pozostały do zakończenia programu zmywania
- Zakończenie programu zmywania (na wyświetlaczu pojawi się zero)
- Czas opóźnienia rozpoczęcia programu.
- Kody alarmowe.

### Przycisk Start

Nacisnąć ten przycisk, aby rozpocząć:

- Program zmywania.

- Odliczanie czasu opóźnienia rozpoczęcia programu.

### Przycisk Delay

Naciskać ten przycisk, aby ustawić opóźnienie rozpoczęcia programu zmywania w zakresie od 1 do 24 godzin.

### Przycisk Multitab

Nacisnąć ten przycisk, aby włączyć lub wyłączyć funkcję Multitab (patrz „Uniwersalna tabletko do zmywarki”).

### Pokrętko wyboru programów

Aby ustawić program zmywania wyróżnić znacznik programu na pokrętko z jednym z programów zmywania. Patrz „Programy zmywania”.

-  Podczas uruchamiania urządzenia pokrętko wyboru programów jest ustawione na ostatnio wybranym programie zmywania.

### Tryb ustawiania

**Urządzenie musi znajdować się w trybie ustawiania, aby możliwe było wykonanie następujących czynności:**

- Ustawianie programu zmywania.

- Ustawianie opóźnienia rozpoczęcia programu.
- Elektroniczna regulacja poziomu zmiękczenia wody.
- Włączanie lub wyłączenie dozownika płynu nabyliczającego (tylko przy włączonej funkcji Multitab).

### **Włączyć urządzenie. Urządzenie znajduje się w trybie ustawiania, gdy:**

- Na wyświetlaczu miga czas trwania ostatnio ustawionego programu zmywania.
- Włączą się wskaźniki faz programu zmywania.

### **Włączyć urządzenie. Urządzenie nie znajduje się w trybie ustawiania, gdy:**

- Na wyświetlaczu nie miga czas trwania programu zmywania lub opóźnienia rozpoczęcia programu.
- Włączony jest wskaźnik tylko jednej fazy programu.
  - Aby powrócić do trybu ustawiania, należy anulować program lub opóźnienie rozpoczęcia programu. Patrz „Wybór i uruchamianie programu zmywania”.

## EKSPLOATACJA URZĄDZENIA

1. Sprawdzić, czy ustawiony poziom zmiękczenia wody odpowiada twardości wody doprowadzanej do urządzenia. Jeśli nie, ustawić poziom zmiękczenia wody.
2. Napełnić zbiornik soli solą do zmywarek.
3. Napełnić dozownik płynu nabyliczającego płynem nabyliczającym.
4. Włożyć naczynia i sztućce do urządzenia.
5. Ustawić program zmywania odpowiedni do rodzaju naczyń i stopnia zabrudzenia.

6. Napełnić dozownik detergentu odpowiednią ilością detergentu.
7. Uruchomić program zmywania.

**i** W przypadku stosowania tabletek do zmywarek („3 w 1”, „4 w 1”, „5 w 1” itp.) należy wybrać funkcję „Uniwersalna tabletko do zmywarki” (patrz „Uniwersalna tabletko do zmywarki”).

## USTAWIANIE ZMIĘKCZACZA WODY

Zmiękczacze wody usuwa minerały i sole z doprowadzanej wody. Minerale te i sole mogą spowodować uszkodzenie urządzenia.

Odpowiednio ustawić poziom zmiękczenia wody, jeśli nie odpowiada on twardości wody doprowadzanej do urządzenia.

Skontaktować się z miejscowym zakładem wodociągowym, aby ustalić stopień twardości wody doprowadzanej do urządzenia.

Twardość wody				Ustawienie poziomu zmiękczenia wody	
Stopnie niemieckie (°dH)	Stopnie francuskie (°TH)	mmol/l	Stopnie Clarka	ręczne	elektroniczne
51 - 70	91 - 125	9,1 - 12,5	64 - 88	2 <sup>1)</sup>	10
43 - 50	76 - 90	7,6 - 9,0	53 - 63	2 <sup>1)</sup>	9
37 - 42	65 - 75	6,5 - 7,5	46 - 52	2 <sup>1)</sup>	8
29 - 36	51 - 64	5,1 - 6,4	36 - 45	2 <sup>1)</sup>	7
23 - 28	40 - 50	4,0 - 5,0	28 - 35	2 <sup>1)</sup>	6
19 - 22	33 - 39	3,3 - 3,9	23 - 27	2 <sup>1)</sup>	5 <sup>1)</sup>
15 - 18	26 - 32	2,6 - 3,2	18 - 22	1	4



Twardość wody				Ustawienie poziomu zmiękczenia wody	
Stopnie niemieckie (°dH)	Stopnie francuskie (°TH)	mmol/l	Stopnie Clarka	ręczne	elektroniczne
11 - 14	19 - 25	1,9 - 2,5	13 - 17	1	3
4 - 10	7 - 18	0,7 - 1,8	5 - 12	1	2
< 4	< 7	< 0,7	< 5	1 <sup>2)</sup>	1 <sup>2)</sup>

1) Ustawienie fabryczne.

2) Przy tym poziomie nie stosować soli.

**i** Poziom zmiękczenia wody należy ustawić ręcznie oraz elektronicznie.

### Ustawianie ręczne

Obrócić pokrętkę regulacji zmiękczenia wody w położenie 1 lub 2 (patrz tabela).

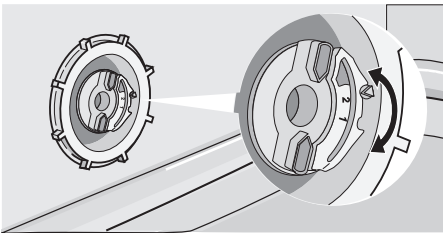

### Ustawienie elektroniczne

1. Włączyć urządzenie.
2. Upewnić się, że urządzenie znajduje się w trybie ustawiania.
3. Obracać pokrętkę wyboru programów zgodnie z ruchem wskazówek zegara,

aż na wyświetlaczu pojawią się dwa poziome paski stanu.

4. Nacisnąć jednocześnie i przytrzymać przyciski Multitab i Delay, aż zaczną migać wskaźniki , i .
5. Zwolnić przyciski Multitab i Delay.
6. Nacisnąć przycisk Multitab.
  - Wskaźniki i wyłączą się.
  - Wskaźnik nadal będzie migał.
  - Na wyświetlaczu widoczne jest ustawienie stopnia zmiękczenia wody (przykład: **5 L** = poziom 5).
7. Ponownie nacisnąć przycisk Multitab, aby zmienić ustawienie.
8. Wyłączyć urządzenie w celu potwierdzenia.

**i** Jeśli funkcja zmiękczenia wody jest ustawiona elektronicznie na poziomie 1, wskaźnik soli nie włącza się.

## WSYPYWANIE SOLI DO ZMYWARKI

### Napełnianie zbiornika soli:

1. Obrócić pokrywę w kierunku przeciwnym do ruchu wskazówek zegara i otworzyć zbiornik soli.
2. Włączyć do zbiornika soli 1 litr wody (tylko podczas pierwszego wsypywania soli).
3. Do napełnienia zbiornika solą należy użyć lejka.
4. Usunąć sól rozsyaną wokół otworu zbiornika soli.
5. Obrócić pokrywę w kierunku zgodnym z ruchem wskazówek zegara, aby zamknąć zbiornik soli.

**i** Podczas napełniania zbiornika solą wylewa z niego woda – jest to normalne.

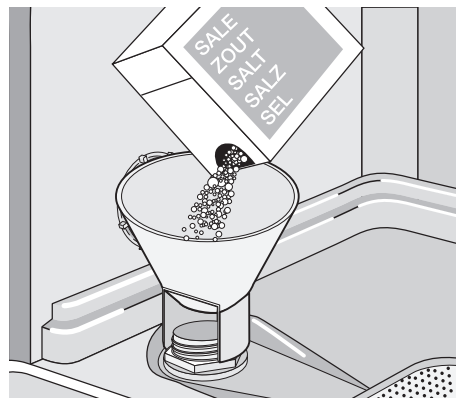

## UŻYWANIE DETERGENTU I PŁYNU NABŁYSZCZAJĄCEGO

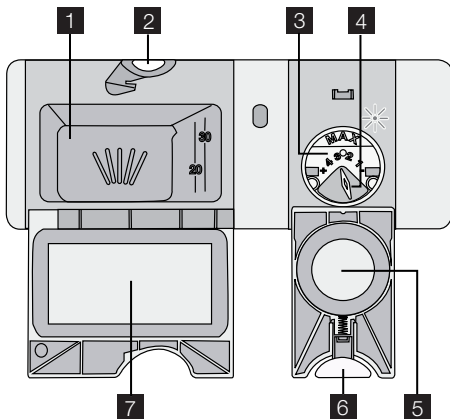

### Stosowanie detergentu

-  Aby chronić środowisko, nie należy używać większych ilości detergentu niż zalecane. Należy przestrzegać zaleceń producenta podanych na opakowaniu detergentu.

Napełnianie dozownika detergentu:

1. Nacisnąć przycisk zwalniający **2** w celu otwarcia pokrywy **7** dozownika detergentu.
2. Umieścić detergent w dozowniku **1**.
3. Jeśli program zmywania przewiduje fazę zmywania wstępnego, umieścić niewielką ilość detergentu na wewnętrznej stronie drzwi urządzenia.
4. W przypadku używania detergentu w tabletkach, umieścić tabletkę w dozowniku detergentu **1**.
5. Zamknąć dozownik detergentu. Docisnąć pokrywę, aż zaskoczy na swoje miejsce.

-  W przypadku używania tabletek do zmywarek zaleca się korzystanie z dłuższych programów zmywania. Wynika to z faktu, że w krótkich programach zmywania tabletki mogą nie rozpuszczać się całkowicie, co może niekorzystnie wpływać na wyniki zmywania.

### Wlewanie płynu nabłyszczającego

-  Płyn nabłyszczający umożliwia wysuszenie naczyń bez smug i plam. Płyn nabłyszczający jest automatycznie podawany przez dozownik podczas ostatniej fazy płukania.

Aby napełnić dozownik płynu nabłyszczającego, należy wykonać następujące czynności:

1. Nacisnąć przycisk zwalniający **6** w celu otwarcia pokrywy **5** dozownika płynu nabłyszczającego.
2. Napełnić odpowiedni dozownik **3** płynem nabłyszczającym. Oznaczenie „max” wskazuje maksymalny poziom.
3. Rozlany płyn nabłyszczający należy usunąć za pomocą chłonnej szmatki, aby zapobiec powstaniu zbyt dużej ilości piany podczas programu zmywania.
4. Zamknąć dozownik płynu nabłyszczającego. Docisnąć pokrywę, aż zaskoczy na swoje miejsce.

### Regulacja dozowania płynu nabłyszczającego

Ustawienie fabryczne: położenie 3.

Dozowanie płynu nabłyszczającego można ustawić w zakresie od 1 (najmniejsze dozowanie) do 4 (największe dozowanie).

Obrócić pokrętko regulacji dozowania płynu nabłyszczającego **4**, aby zwiększyć lub zmniejszyć dozowanie.

## UNIWERSALNA TABLETKA DO ZMYWARKI

Funkcja Multitab jest przeznaczona dla wieloskładnikowych tabletek z detergentem. Tabletki te zawierają takie składniki jak: detergent, środek nabłyszczający i sól do zmywarek. Niektóre typy tabletek mogą zawierać również inne środki.

Należy sprawdzić, czy dane tabletki są odpowiednie do stopnia twardości wody do-

prowadzanej do urządzenia (patrz instrukcje podane na opakowaniu produktu).

Włączenie funkcji Multitab powoduje zatrzymanie dozowania płynu nabłyszczającego i soli.

Włączenie funkcji Multitab powoduje wyłączenie wskaźników soli i płynu nabłyszczającego.

Po wybraniu funkcji Multitab czas trwania programu może ulec wydłużeniu.

- i** Włączyć lub wyłączyć funkcję Multitab przed rozpoczęciem programu zmywania. Funkcji Multitab nie można włączyć ani wyłączyć w czasie trwania programu zmywania.

### Włączanie funkcji Multitab

- Nacisnąć przycisk Multitab, włączy się wskaźnik funkcji Multitab. Funkcja jest włączona.
  - Po włączeniu, funkcja Multitab pozostaje włączona, dopóki nie zostanie wyłączona.

### Wyłączenie funkcji Multitab i stosowanie oddzielnie detergentu, soli i płynu nabyłyszczającego

1. Nacisnąć i przytrzymać przycisk Multitab, aż wyłączy się wskaźnik funkcji Multitab. Funkcja jest wyłączona.

2. Napełnić zbiornik soli i dozownik płynu nabyłyszczającego.
3. Ustawić najwyższy poziom zmiękczenia wody.
4. Uruchomić program zmywania bez naczyń.
5. Po zakończeniu programu zmywania ustawić stopień zmiękczenia wody odpowiednio do twardości wody doprowadzanej do urządzenia.
6. Dokonać regulacji dozowanej ilości płynu nabyłyszczającego.

## WKŁADANIE SZTUĆCÓW I NACZYŃ

- i** Więcej informacji można znaleźć w broszurze „Przykładowe rozmieszczenie RealLife”.

### Porady i wskazówki

- Nie wkładać do urządzenia przedmiotów, które mogą pochłaniać wodę (gąbki, ściereczki).
- Usunąć z naczyń resztki jedzenia.
- Namoczyć przypalone resztki potraw.
- Wydrążone elementy (kubki, szklanki i miski) układać otworami w dół.
- Upewnić się, że woda nie zbiera się w pojemnikach lub miskach.
- Upewnić się, że naczynia i sztućce nie przylegają do siebie.

- Szklanki nie mogą stykać się ze sobą.
- Małe elementy umieścić w koszu na sztućce.
- Wymieszać łyżki z innymi sztućcami, aby nie przylegały do siebie.
- Naczynia należy wkładać do koszy w taki sposób, aby woda miała dostęp do wszystkich powierzchni.
- Lekkie elementy umieścić w koszu górnym. Upewnić się, że naczynia się nie przemieszczają.
- Na elementach plastikowych i miskach z powłoką zapobiegającą przywieraniu mogą zatrzymywać się krople wody.

## WYBÓR I URUCHAMIANIE PROGRAMU ZMYWANIA

### Uruchamianie programu zmywania bez opóźnienia

1. Zamknąć drzwi urządzenia.
2. Włączyć urządzenie.
3. Upewnić się, że urządzenie znajduje się w trybie ustawiania.
4. Ustawić program zmywania.
  - Na wyświetlaczu zaczniesz migać czas trwania programu.

- Włączą się wskaźniki faz ustawionego programu.
5. Nacisnąć przycisk Start - ustawiony program zmywania rozpocznie się automatycznie.
    - Wskaźniki faz programu wyłączą się, ale wskaźnik aktualnie trwającej fazy będzie nadal włączony.

## Uruchamianie programu zmywania z opóźnieniem

1. Zamknąć drzwi urządzenia.
2. Włączyć urządzenie.
3. Upewnić się, że urządzenie znajduje się w trybie ustawiania.
4. Ustawić program zmywania.
5. Nacisnąć kilka razy przycisk Delay, aż na wyświetlaczu pojawi się czas opóźnienia rozpoczęcia programu.
  - Na wyświetlaczu miga czas opóźnienia rozpoczęcia programu.
6. Nacisnąć przycisk Start; odliczanie rozpocznie się automatycznie.
  - Na wyświetlaczu przestanie migać czas opóźnienia rozpoczęcia programu.
  - Włączą się wskaźniki faz ustawionego programu zmywania.

Po zakończeniu odliczania czasu opóźnienia program zmywania rozpocznie się automatycznie.

- Włączy się wskaźnik aktualnie trwającej fazy programu.

**i** Otwarcie drzwi urządzenia przerywa odliczanie. Po ponownym zamknięciu drzwi odliczanie jest kontynuowane od momentu jego przerwania.

## Anulowanie funkcji opóźnienia rozpoczęcia programu

### Odliczanie nie działa

1. Nacisnąć kilka razy przycisk Delay, aż:
  - Na wyświetlaczu pojawi się czas trwania programu zmywania.
  - Włączą się wskaźniki faz programów.
2. Nacisnąć przycisk Start, aby rozpocząć program zmywania.

### Odliczanie działa

1. Nacisnąć kilka razy przycisk Delay, aż:
  - Na wyświetlaczu pojawi się czas trwania programu zmywania.
  - Włączą się wskaźniki faz programów.
- Program zmywania rozpocznie się automatycznie.

## Przerwanie programu zmywania

- Otworzyć drzwi urządzenia.
  - Program zmywania zostanie zatrzymany.
- Zamknąć drzwi urządzenia.
  - Program zmywania zostanie wznowiony od momentu, w którym został przerwany.

## Anulowanie programu zmywania

Jeśli program zmywania nie został uruchomiony, istnieje możliwość zmiany ustawień. Aby dokonać zmiany ustawień po rozpoczęciu programu, należy anulować program.

- Nacisnąć jednocześnie i przytrzymać przyciski Multitab i Delay, aż:
  - Na wyświetlaczu miga czas programu zmywania.
  - Włączą się wskaźniki faz programu zmywania.

**i** Przed uruchomieniem nowego programu zmywania należy upewnić się, że w dozowniku detergentu znajduje się detergent.

## Zakończenie programu zmywania

Po zakończeniu programu zmywania na wyświetlaczu pojawia się zero i wyłączają się wskaźniki faz programu. Wyłączyć urządzenie i otworzyć jego drzwi.

**i** Aby naczynia lepiej wyschły, należy zostawić na kilka minut uchylone drzwi urządzenia.

## Opróżnianie koszy

- Należy odczekać aż naczynia wystygną przed ich wyjęciem z urządzenia. Gorące naczynia łatwo ulegają uszkodzeniu.
- Najpierw wyjmować naczynia z dolnego kosza, a następnie z górnego.
- Na ścianach i na drzwiach urządzenia może występować woda. Stał nierdzewna stygnie szybciej niż naczynia.

## PROGRAMY ZMYWANIA





Program	Rodzaj zabrudzenia	Rodzaj załadunku	Opis programu
<b>AUTO</b> 1)	Dowolne	Naczynia stołowe, sztućce, garnki i patelnie	Zmywanie wstępne Zmywanie w temperaturze 45°C lub 70°C Płukania Suszenie
	Duże	Naczynia stołowe, sztućce, garnki i patelnie	Zmywanie wstępne Zmywanie 70°C Płukania Suszenie
 2)	Świeże	Naczynia stołowe i sztućce	Zmywanie w temperaturze 60°C Płukania
 <b>ECO</b> 3)	Średnie	Naczynia stołowe i sztućce	Zmywanie wstępne Zmywanie w temperaturze 50°C Płukania Suszenie
	Średnie lub lekkie	Delikatne naczynia i szkło	Zmywanie w temperaturze 45°C Płukania Suszenie

1) Urządzenie rozpoznaje stopień zabrudzenia oraz ilość naczyń znajdujących się w koszach. Automatycznie reguluje temperaturę i ilość wody, a także zużycie energii oraz czas trwania programu.

2) Program ten umożliwia zmywanie świeżo zabrudzonych naczyń. Pozwala w krótkim czasie uzyskać dobre efekty zmywania.

3) Standardowy program dla ośrodków przeprowadzających testy. W tym programie uzyskuje się największą efektywność zużycia wody i energii elektrycznej podczas zmywania średnio zabrudzonych naczyń i sztućców. Dane z testów są przedstawione na osobnej, dołączonej do urządzenia naklejce.

## Parametry eksploatacyjne

Program <sup>1)</sup>	Zużycie energii (kWh)	Zużycie wody (litry)
<b>AUTO</b>	0,7 - 1,3	8 - 16
	1,1 - 1,2	12 - 13
	0,8	8
 <b>ECO</b>	0,8 - 0,9	8 - 9
	0,6 - 0,7	10 - 11

1) Wyświetlacz pokazuje czas trwania programu.

 Podane parametry eksploatacyjne mogą ulec zmianie w zależności od ciśnienia

nia i temperatury wody, zmian w napięciu zasilania oraz ilości naczyń.

## KONSERWACJA I CZYSZCZENIE

## Wymywanie i czyszczenie filtrów

Brudne filtry pogarszają efekty zmywania.

Mimo że tego typu filtry nie wymagają częstej konserwacji, należy je okresowo sprawdzać i w razie potrzeby czyścić.

1. Obrócić filtr (A) w kierunku przeciwnym do ruchu wskazówek zegara, a następnie wyjąć go z filtra (B).

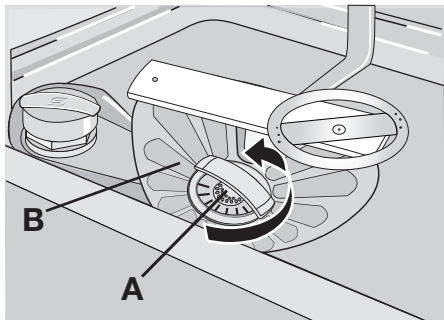

2. Filtr (A) składa się z dwóch części. Aby rozebrać filtr, należy odciągnąć od siebie jego części.

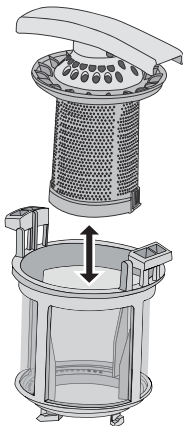

3. Dokładnie opłukać elementy filtra wodą.
4. Złożyć dwie części filtra (A) ze sobą i docisnąć. Sprawdzić, czy elementy odpowiednio połączyły się ze sobą.

## CO ZROBIĆ, GDY...

Urządzenie nie daje się uruchomić lub przestaje działać podczas pracy.

W pierwszej kolejności należy spróbować ustalić przyczynę problemu (patrz tabela). Jeśli nie można rozwiązać problemu, należy skontaktować się z autoryzowanym serwisem.

**W przypadku niektórych usterek na wyświetlaczu pojawia się kod alarmowy:**

5. Wyjąć filtr (B).
6. Dokładnie umyć filtr (B) wodą.
7. Umieścić filtr (B) w pierwotnym położeniu. Sprawdzić, czy jest prawidłowo zamocowany w dwóch prowadnicach (C).

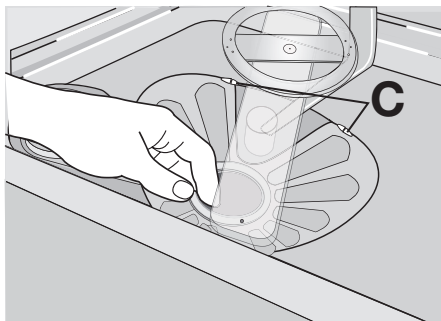

8. Umieścić filtr (A) w odpowiednim miejscu w filtrze (B). Obrócić filtr (A) w kierunku zgodnym z ruchem wskazówek zegara aż do zablokowania.

### Czyszczenie ramion spryskujących

Nie demontować ramion spryskujących. Jeżeli otwory w ramionach spryskujących ulegną zatkaniu, zabrudzenia należy usunąć przy pomocy cienkiego i zaostrego przedmiotu.

### Czyszczenie zewnętrznych powierzchni

Oczyszczyć zewnętrzne powierzchnie urządzenia oraz panel sterowania wilgotną miękką ściereczką.

Używać wyłącznie neutralnych środków do czyszczenia.

Nie używać produktów ściernych, myjek do szorowania ani rozpuszczalników (np. acetonu).

- **,10** - Urządzenie nie napełnia się wodą.
- **,20** - Urządzenie nie wypompowuje wody.
- **,30** - Włączyło się zabezpieczenie przed zalaniem.

**⚠ Ostrzeżenie!** Przed przystąpieniem do sprawdzenia urządzenie należy wyłączyć.

Usterka	Możliwa przyczyna	Możliwe rozwiązanie
Urządzenie nie napelnia się wodą.	Zawór wody jest zablokowany lub pokryty osadem z kamienia.	Oczyścić zawór wody.
	Ciśnienie wody jest zbyt niskie.	Skontaktować się z miejscowym zakładem wodociągowym.
	Zawór wody jest zamknięty.	Otworzyć zawór wody.
	Zablokowany filtr w wężu dopływowym.	Oczyścić filtr.
Urządzenie nie wypompowuje wody.	Nieprawidłowe podłączenie węża dopływowego.	Sprawdzić, czy podłączenie jest prawidłowe.
	Wąż dopływowy jest uszkodzony.	Sprawdzić, czy wąż dopływowy nie jest uszkodzony.
	Zatkany syfon zlewozmywaka.	Oczyścić syfon zlewozmywaka.
	Nieprawidłowe podłączenie węża spustowego.	Sprawdzić, czy podłączenie jest prawidłowe.
Włączyło się zabezpieczenie przed zalaniem.	Wąż spustowy jest uszkodzony.	Sprawdzić, czy wąż spustowy nie jest uszkodzony.
		Zamknąć zawór wody i skontaktować się z punktem serwisowym.
Program zmywania nie uruchamia się.	Drzwi urządzenia są otwarte.	Zamknąć drzwi urządzenia.
	Nie dotknięto pola dotykowego lub nie naciśnięto przycisku Start.	Dotknąć pola dotykowego lub nacisnąć przycisk Start.
Włoczyło się zabezpieczenie przed zalaniem.	Wtyczka przewodu zasilającego nie została prawidłowo włożona do gniazdka.	Włożyć prawidłowo wtyczkę przewodu zasilającego do gniazdka.
	Uszkodzony bezpiecznik w skrzynce bezpieczników.	Wymienić bezpiecznik.
	Ustawiono opóźnienie rozpoczęcia programu.	<ul style="list-style-type: none"> <li>Anulować opóźnienie rozpoczęcia programu.</li> <li>Po zakończeniu odliczania czasu opóźnienia program zmywania rozpocznie się automatycznie.</li> </ul>

Po sprawdzeniu włączyć urządzenie. Program zostanie wznowiony od momentu, w którym został przerwany.

W przypadku ponownego wystąpienia problemu należy skontaktować się z punktem serwisowym.

Jeśli wyświetlacz pokazuje inne kody alarmowe, należy skontaktować się z serwisem.

Informacje niezbędne dla serwisu znajdują się na tabliczce znamionowej.



Należy zanotować:

- Model (MOD.) .....
- ....
- Numer produktu (PNC) .....
- Numer seryjny (S.N.) .....



## Rezultaty zmywania i suszenia są niezadowolające

Problem	Możliwa przyczyna	Możliwe rozwiązanie
Naczynia nie są czyste.	Wybrany program zmywania nie jest odpowiedni dla danego rodzaju załadunku lub stopnia zabrudzenia.	Należy upewnić się, czy wybrany program zmywania jest odpowiedni dla danego rodzaju załadunku oraz stopnia zabrudzenia.
	Kosze nie zostały załadowane prawidłowo, w wyniku czego woda nie mogła dotrzeć do wszystkich powierzchni.	Umieścić naczynia i przybory kuchenne prawidłowo w koszach.
	Ramiona spryskujące nie mogą się swobodnie obracać. Nieprawidłowe ułożenie naczyń i przyborów kuchennych w koszach.	Sprawdzić, czy niewłaściwe ułożenie naczyń nie powoduje zablokowania ramion spryskujących.
	Filtry są zabrudzone lub nieprawidłowo złożone i zamontowane.	Upewnić się, że filtry są czyste oraz prawidłowo złożone i zamontowane.
	Użyto za mało detergentu lub nie użyto go w ogóle.	Upewnić się, że użyto wystarczającej ilości detergentu.
Ślady kamienia na naczyniach.	Zbiornik soli jest pusty.	Napełnić zbiornik soli solą do zmywarek.
	Nieprawidłowa regulacja poziomu zmiękczacza wody.	Prawidłowo ustawić poziom zmiękczenia wody.
	Nieprawidłowe zamknięcie pokrywy zbiornika soli.	Upewnić się, czy zbiornik soli jest prawidłowo zamknięty.
Na szklankach i naczyniach widać smugi, białawe plamy lub niebieskawą nalot.	Zbyt duże dozowanie płynu nabyliczającego.	Zmniejszyć dozowanie płynu nabyliczającego.
Ślady kropel wody na kieliszkach i na naczyniach.	Zbyt małe dozowanie płynu nabyliczającego.	Zwiększyć dozowanie płynu nabyliczającego.
	Przyczyną może być rodzaj użytego detergentu.	Użyć detergentu innej marki.
Naczynia są mokre.	Włączono program zmywania bez fazy suszenia lub ze skróconą fazą suszenia.	Aby naczynia lepiej wyschły, drzwi urządzenia należy pozostawić na kilka minut uchylone.
Naczynia są wilgotne i matowe.	Dozownik płynu nabyliczającego jest pusty.	Napełnić dozownik płynu nabyliczającego płynem nabyliczającym.
	Włączona funkcja Multitab (powoduje ona automatyczne wyłączenie dozownika płynu nabyliczającego).	Włączyć dozownik płynu nabyliczającego.

### Włączanie dozownika płynu nabyliczającego

1. Włączyć urządzenie.
2. Upewnić się, że urządzenie znajduje się w trybie ustawiania.
3. Obracać pokrętkę wyboru programów dopóki na wyświetlaczu nie pojawią się dwa poziome paski stanu.
4. Nacisnąć jednocześnie i przytrzymać przyciski Multitab i Delay dopóki nie zacząną migać wskaźniki programów ,  i .



5. Zwolnić przycisk Multitab i przycisk Delay.
6. Nacisnąć przycisk Delay.
  - Wskaźniki  i  wyłączą się.
  - Wskaźnik  nadal będzie migał.
  - Na wyświetlaczu widoczne będzie ustawienie dozownika płynu nabyliczającego.
7. Nacisnąć przycisk Delay, aby zmienić ustawienie
8. Wyłączyć urządzenie w celu potwierdzenia.

<b>0d</b>	Dozownik płynu nabyliczającego jest wyłączony.
<b>1d</b>	Dozownik płynu nabyliczającego jest włączony.

## DANE TECHNICZNE

Wymiary	Szerokość Wysokość	446 mm 850 mm 620 mm
Podłączenie do sieci elektrycznej	Napięcie Całkowita moc Bezpiecznik Częstotliwość	220-240 V 2100 W 10 A 50 Hz
Ciśnienie doprowadzanej wody	min. maks.	0,5 bara (0,05 MPa) 8 barów (0,8 MPa)
Dopływ wody <sup>1)</sup>	Zimna lub ciepła woda	maks. 60°C
Pojemność	Liczba standardowych nakryć	9

1) Podłączyć wąż dopływowy do zaworu z gwintem 3/4".

**i** Jeżeli ciepła woda jest wytwarzana przy pomocy alternatywnych źródeł energii (np. kolektory słoneczne, ogni-

wa słoneczne lub elektrownie wiatrowe), można użyć jej do zasilania urządzenia, aby zmniejszyć zużycie energii.

## OCHRONA ŚRODOWISKA

Symbol  na produkcie lub na opakowaniu oznacza, że tego produktu nie wolno traktować tak, jak innych odpadów domowych. Należy oddać go do właściwego punktu skupu surowców wtórnych zajmującego się złomowanym sprzętem elektrycznym i elektronicznym. Właściwa utylizacja i złomowanie pomaga w eliminacji niekorzystnego wpływu złomowanych produktów na środowisko naturalne oraz zdrowie. Aby uzyskać

szczegółowe dane dotyczące możliwości recyklingu niniejszego urządzenia, należy skontaktować się z lokalnym urzędem miasta, służbami oczyszczania miasta lub sklepem, w którym produkt został zakupiony.

Materiały oznaczone symbolem  powinny być poddane ponownemu przetworzeniu. Wyrzucić elementy opakowania do odpowiednich pojemników, aby zostały poddane recyklingowi.

## INSTALACJA

### Montaż pod blatem

Ustawić urządzenie w pobliżu zarówno zaworu, jak i spustu wody.

Wymontować blat urządzenia, aby zainstalować je pod ociekaczem zlewu lub pod blatem kuchennym.

Należy upewnić się, że wymiary wnęki odpowiadają wymiarom przedstawionym na rysunku.

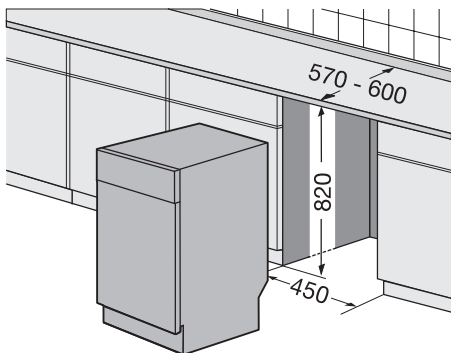

### Zdejmowanie blatu urządzenia

1. Odkręcić śruby z tyłu (1).

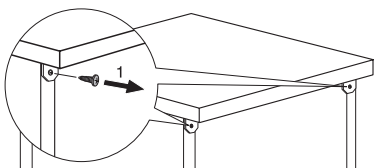

2. Popchnąć blat do tyłu urządzenia (2).

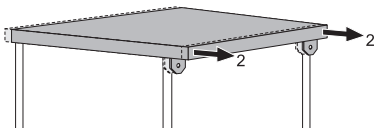

3. Podnieść blat i wysunąć go z przednich mocowań (3).

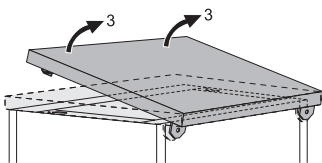

4. Wypoziomować urządzenie przy pomocy regulowanych nóżek.

5. Zainstalować urządzenie pod blatem kuchennym. Nie zginać lub przygniatać wężyków wodnych podczas montażu.

### Poziomowanie urządzenia

Właściwe wypoziomowanie urządzenia zapewnia szczelność i prawidłowe zamykanie się jego drzwi.

Przy nieprawidłowym wypoziomowaniu urządzenia drzwi zahaczają o boki obudowy.

Wypoziomować urządzenie wykręcając lub wkręcając regulowane nóżki.

### Podłączenie węża spustowego

#### Podłączyć wąż spustowy wody do:

- Syfonu zlewozmywaka i przymocować go pod blatem roboczym. Zapobiegnie to cofaniu się brudnej wody ze zlewozmywaka do urządzenia.
- Rury kanalizacyjnej z otworem odpowietrzającym. Wewnętrzna średnica musi wynosić przynajmniej 4 cm.

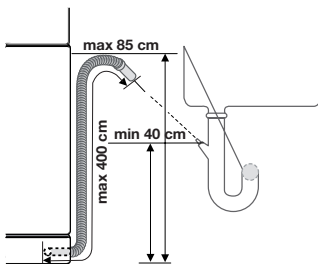

W czasie odprowadzania wody, w otworze odpływowym zlewu nie może być zatycki, ponieważ mogłyby to spowodować zassanie wody z powrotem do urządzenia.

Ewentualne przedłużenie węża spustowego nie może być dłuższe niż 2 m. Średnica wewnętrzna nie może być mniejsza niż średnica węża

Usunąć całkowicie plastikową membranę (A) przed podłączeniem węża spustowego do syfonu pod zlewem. Jeżeli membrana nie zostanie całkowicie usunięta, gromadzące się resztki jedzenia mogą spowodować powstanie blokady w rozgałęzieniu syfonu.

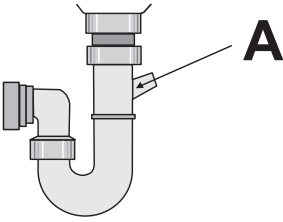

- i** Urządzenie zabezpieczające uniemożliwia powrót brudnej wody do urządzenia. Jeżeli odpływ zlewu wyposażony jest w zawór zwrotny, może on utrudniać prawidłowe odprowadzanie wody z urządzenia. Należy usunąć zawór zwrotny.

## Electrolux. Thinking of you.

Sodelujte pri naših razmišljanjih na spletni strani:  
www.electrolux.com

## VSEBINA

Varnostna navodila	36	Zlaganje jedilnega pribora in posode	44
Opis izdelka	39	Izbira in zagon programa pomivanja	44
Upravljalna plošča	39	Programi pomivanja	45
Uporaba naprave	41	Vzdrževanje in čiščenje	46
Nastavitev stopnje trdote vode	41	Kaj storite v primeru...	47
Uporaba soli za pomivalne stroje	42	Tehnični podatki	49
Uporaba detergenta in tekočine za lesk	43	Skrb za varstvo okolja	50
	43	Namestitev	50
Funkcija Multitab	43		

Pridržujemo si pravico do sprememb



## VARNOSTNA NAVODILA

Pred namestitvijo in uporabo natančno preberite ta priročnik:

- Zaradi vaše varnosti in varnosti vaše lastnine.
- Za pomoč okolju.
- Zaradi pravilnega delovanja naprave.

Ta navodila vedno hranite skupaj z aparatom, tudi če se odselite ali jo predate drugemu.

Proizvajalec ni odgovoren za poškodbe, nastale zaradi napačne namestitve in uporabe.

**Varnost otrok in ranljivih oseb**

- Naprave ne smeje uporabljati osebe, vključno z otroki, z zmanjšanimi telesnimi in duševnimi sposobnostmi ali s pomanjkanjem izkušenj ter znanja. Oseba, ki je odgovorna za njihovo varnost, mora zagotoviti nadzor ali jih natančno seznaniti z uporabo naprave.
- Zagotovite ustrezen nadzor otrok in preprečite, da bi se igrali z napravo.
- Vse dele embalaže hranite zunaj dosega otrok. Obstaja nevarnost zadušitve ali poškodb.
- Vse detergente hranite na varnem mestu. Ne dovolite, da bi se jih otroci dotikali.
- Ko so vrata naprave odprta, poskrbite, da bodo otroci in hišni ljubljenci dovolj oddaljeni od naprave.

**Splošna varnostna navodila**

- Ne spreminjajte specifikacij te naprave. Obstaja nevarnost telesnih poškodb in poškodb naprave.
- Upoštevajte varnostna navodila proizvajalca detergenta, da preprečite opekline oči, ust in grla.
- Ne pijte vode iz naprave. V njej lahko ostanejo ostanki detergenta.
- Vrat naprave ne puščajte odprtih brez nadzora. S tem preprečite poškodbe in padec na odprta vrata.
- Ne sedajte ali stopajte na odprta vrata.

**Uporaba**

- Naprava je namenjena le uporabi v gospodinjstvu. Naprave ne uporabljajte za druge namene, da preprečite poškodbe oseb in lastnine.
- Napravo uporabljajte samo za pomivanje posode, ki je primerna za strojno pomivanje.
- V napravo, njeno bližino ali nanjo ne postavljajte vnetljivih izdelkov ali mokrih predmetov z vnetljivimi izdelki. Obstaja nevarnost eksplozije ali požara.
- Nože in ostale predmete z ostrimi konicami vstavite v košarico za jedilni pribor tako, da bodo konice obrnjene navzdol. V vodoravnem položaju jih lahko vstavite tudi v zgornjo košaro ali košarico za nože. (Košarice za nože nimajo vsi modeli).

- Uporabljajte samo določene izdelke za pomivalne stroje (detergent, sol, sredstvo za izpiranje).
- Sol, ki ni primerna za pomivalne stroje, lahko povzroči poškodbe sistema za mehčanje vode.
- Pred vklopom programa pomivanja napravo napolnite s soljo. Ostanke soli v napravi lahko povzročijo korozijo ali naredijo luknjo v dnu naprave.
- V predal sredstva za izpiranje nikoli ne vstavljajte drugih sredstev (sredstva za čiščenje pomivalnega stroja, tekočega detergenta). To lahko poškoduje napravo.
- Pred vklopom programa pomivanja se prepričajte, da se obe brizgalni ročici lahko neovirano vrtita.
- Če med pomivanjem odprete vrata, se lahko iz stroja sprosti vroča para. Obstaja nevarnost opeklin.
- Ne odstranite posode iz naprave, dokler se program pomivanja ne zaključi.

### Vzdrževanje in čiščenje

- Pred čiščenjem izklopite napravo in iztaknite vtič iz vtičnice.
- Ne uporabljajte vnetljivih izdelkov ali izdelkov, ki lahko povzročijo korozijo.
- Naprave ne uporabljajte brez vstavljenih filtrov. Preverite, ali so filtri pravilno nameščeni. Nepravilna namestitev povzroči nezadovoljive rezultate pomivanja in poškoduje napravo.
- Za čiščenje naprave ne uporabljajte vodnega pršca ali pare. Obstaja nevarnost smrti zaradi električnega udara in škode na napravi.

### Namestitev

- Prepričajte se, da naprava ni poškodovana. Ne nameščajte ali priključujte poškodovane naprave, obrnite se na dobavitelja.
- Odstranite vso embalažo, preden namestite in uporabite napravo.
- Priključitev na električno omrežje in vodovodno napeljavo ter namestitev naprave lahko opravi samo usposobljena oseba. Na ta način preprečite nevarnost poškodb na konstrukciji ali telesne poškodbe.

- Med nameščanjem mora biti vtič izključen iz omrežne vtičnice.
- Ne vrtajte lukenj v stranice naprave, da ne poškodujete hidravličnih ali električnih sestavnih delov.

### Zaščita pred zmrzaljo

- Stroja ne nameščajte na mesto, kjer lahko temperatura pade pod 0 °C.
- Proizvajalec ni odgovoren za poškodbe zaradi zamrzovanja.

### Vodovodna napeljava

- Za priključitev naprave na vodovodno omrežje uporabite nove cevi. Ne uporabljajte rabljenih cevi.
- Naprave ne priključite na nove vodovodne priključke ali priključke, ki že dolgo niso bili v uporabi. Vodo pustite teči nekaj minut, nato priključite dovodno cev.
- Pri nameščanju naprave pazite, da ne boste stisnili vodovodnih cevi ali jih kako drugače poškodovali.
- Preverite, ali vodovodni priključki in spoji tesnijo, da ne pride do iztekanja vode.
- Pred prvo uporabo naprave se prepričajte, da cevi ne puščajo.
- Cev za dovod vode ima varnostni ventil in dvojno oblogo z notranjim priključnim vodom. V cevi za dovod vode ni tlaka, dokler ne začne teči voda. Če pride do puščanja cevi za dovod vode, varnostni ventil prekine pretok vode.
  - Pri priključitvi cevi za dovod vode bodite previdni:
    - Cevi za dovod vode ali varnostnega ventila ne potapljajte v vodo.
    - V primeru poškodbe cevi za dovod vode ali varnostnega ventila takoj iztaknite vtič iz omrežne vtičnice.
    - Za zamenjavo cevi za dovod vode z varnostnim ventilom se obrnite na servisni center.



**Opozorilo!** Nevarna napetost.

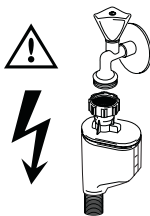

### Priključitev na električno napetost

- Naprava mora biti ozemljena.
- Preverite, ali so električni podatki na ploščici za tehnične navedbe skladni z električno napeljavo.
- Vedno uporabite pravilno nameščeno vtičnico, odporno proti udarcem.
- Ne uporabljajte razdelilnikov in podaljškov. Obstaja nevarnost požara.
- Ne zamenjajte električnega priključnega kabla. Obrnite se na servisni center.
- Pazite, da ne stisnete vtiča in kabla za napravo ali ju kako drugače poškodujete.
- Poskrbite, da bo vtič dosegljiv tudi po namestitvi.
- Ne vlecite za električni priključni kabel, če želite izključiti napravo. Vedno povlecite za vtič.

### Servisni center

- Popravila ali katerakoli druga dela na napravi lahko izvaja le usposobljena oseba. Obrnite se na servisni center.
- Uporabljajte samo originalne nadomestne dele.

### Za odstranitev naprave.

- Za preprečitev nevarnosti telesnih ali drugih poškodb:
  - Izključite vtič iz omrežne vtičnice.
  - Odrežite električni priključni kabel in ga zavržite.
  - Odstranite zapah. S tem preprečite, da bi se otroci ali živali zaprli v napravo. Obstaja nevarnost zadužitve.
  - Napravo odpeljite v krajevni center za zbiranje odpadkov.

### ⚠ Opozorilo! Pomivalna sredstva za pomivalni stroj so nevarna in lahko povzročijo korozijo!

- Če pride do nesreče z detergenti, takoj pokličite zdravniško pomoč.
- Če pride detergent v usta, takoj pokličite zdravniško pomoč.
- Če pride detergent v oči, takoj pokličite zdravniško pomoč in oči sperite z vodo.
- Pomivalna sredstva za pomivalni stroj hranite na varnem mestu in izven dosega otrok.
- Vrat naprave ne puščajte odprtih, ko je pomivalno sredstvo v predalu za pomivalno sredstvo.
- Predal za pomivalno sredstvo napolnite le pred vklopom programa pominjanja.

## OPIS IZDELKA

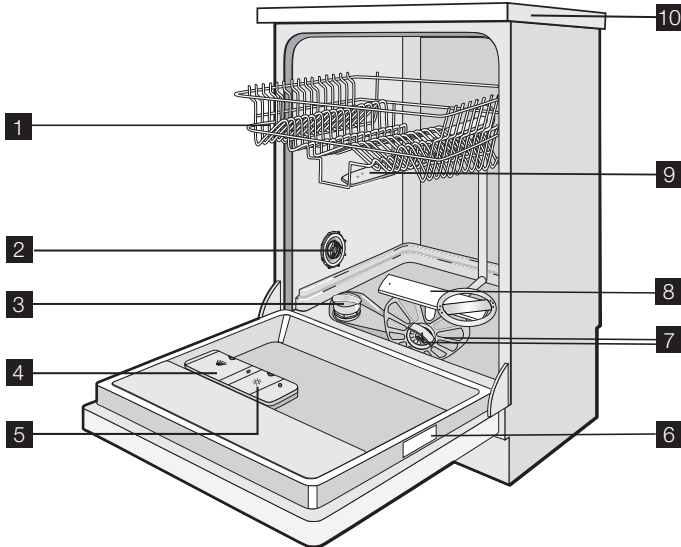



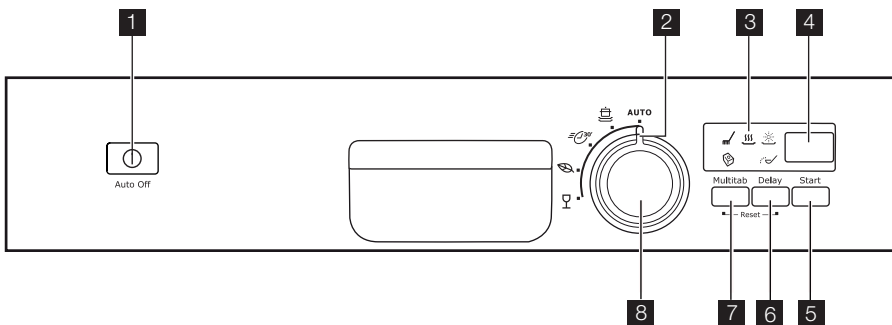

- |   |                                       |
|---|---------------------------------------|
| <b>1</b> Zgornja košara                     | <b>6</b> Ploščica za tehnične navedbe |
| <b>2</b> Preklopnik za nastavev trdote vode | <b>7</b> Filtri                       |
| <b>3</b> Posoda za sol                      | <b>8</b> Spodnja brizgalna ročica     |
| <b>4</b> Predal za pomivalno sredstvo       | <b>9</b> Zgornja brizgalna ročica     |
| <b>5</b> Predal sredstva za izpiranje       | <b>10</b> Delovna površina            |

## UPRAVLJALNA PLOŠČA



- 1 Tipka za vklop/izklop
- 2 Označevalec programa
- 3 Indikatorji
- 4 Prikazovalnik
- 5 Tipka Start
- 6 Tipka Delay
- 7 Tipka Multitab
- 8 Gumb za izbiro programa

Indikatorji	
	Indikator pomivanja in izpiranja. Sveti med pomivanjem in izpiranjem posode.
	Indikator sušenja. Sveti med sušenjem.
	Indikator sredstva za izpiranje. Zasveti, ko je treba napolniti predal sredstva za izpiranje. <sup>1)</sup>
	Indikator za sol. Zasveti, ko je treba napolniti posodo za sol. <sup>1)</sup> Po polnjenju posode za sol lahko indikator za sol svetli še nekaj ur. To nima neugodnega vpliva na delovanje naprave.
	Indikator funkcije Multitab. Zasveti, ko vklopite funkcijo.

*1) Ko sta posoda za sol in/ali predal sredstva za izpiranje prazna, ustrezna indikatorja med delovanjem programa pomivanja ne svetita.*

### Tipka za vklop/izklop

S pritiskom te tipke vklopite ali izklopite napravo.

Deset minut po koncu programa pomivanja funkcija Auto Off samodejno izklopi napravo. Na ta način zmanjšate porabo energije.

### Prikazovalnik

Na prikazovalniku se prikaže naslednje:

- Elektronska nastavev stopnje sistema za mehčanje vode.
- Vklop in izklop doziranja sredstva za izpiranje (samo z vklopljeno funkcijo Multitab).
- Čas programa pomivanja.
- Preostali čas do konca programa pomivanja.
- Konec programa pomivanja (na prikazovalniku se prikaže ničla).
- Čas zamika vklopa.
- Opozorilne kode.

### Tipka Start

To tipko pritisnite za vklop:

- Programa pomivanja
- Odštevanja časa zamika vklopa.

### Tipka Delay

To tipko pritisčajte, da zamaknete vklop programa pomivanja za 1 do 24 ur.

### Tipka Multitab

To tipko pritisnite za vklop ali izklop funkcije Multitab (glejte »Funkcija Multitab«).

### Gumb za izbiro programa

Če želite nastaviti program pomivanja, poravnajte označevalec programa na gumbu s programom pomivanja. Oglejte si poglavje »Programi pomivanja«.

 Ko vklopite napravo, je gumb za izbiro programa poravnan z zadnjim nastavljenim programom pomivanja.

### Nastavitveni način

#### Naprava mora biti v nastavitvenem načinu za:

- Nastavitev programa pomivanja;
- Nastavitev zamika vklopa;
- Elektronsko nastavev stopnje sistema za mehčanje vode;
- Vklop ali izklop doziranja sredstva za izpiranje (samo z vklopljeno funkcijo Multitab).

#### Vklopite napravo. Naprava je v nastavitvenem načinu:

- Ko na prikazovalniku utripa čas zadnjega nastavljenega programa pomivanja.
- Ko zasvetijo indikatorji faz programa pomivanja.



### Vklopite napravo. Naprava ni v nastavitvenem načinu:

- Ko na prikazovalniku ne utripa čas programa pomivanja ali čas zamika vklopa.
- Ko sveti samo ena kontrolna lučka faze.

- Če želite nazaj v nastavitveni način, najprej prekličite program ali zamik vklopa. Glejte »Izbira in zagon programa pomivanja«.

## UPORABA NAPRAVE

1. Nastavljena stopnja sistema za mehčanje vode mora ustrezati trdoti vode v vašem kraju. V nasprotnem primeru nastavite sistem za mehčanje vode.
  2. Posodo za sol napolnite s soljo za pomivalne stroje.
  3. S sredstvom za izpiranje napolnite predal sredstva za izpiranje.
  4. Jedilni pribor in posodo zložite v napravo.
  5. Nastavite program pomivanja, ki ustreza vstavljeni posodi in stopnji umazanosti.
  6. Predal za pomivalno sredstvo napolnite s pravo količino pomivalnega sredstva.
  7. Zaženite program pomivanja.
- i** Če uporabljate kombinirane tablete (»3 v 1«, »4 v 1«, »5 v 1« itd.), uporabite funkcijo Multitab (glejte »Funkcija Multitab«).

## NASTAVITEV STOPNJE TRDOTE VODE

Sistem za mehčanje vode odstrani iz vode minerale in soli. Ti minerali in soli lahko povzročijo poškodbo naprave.

Nastavite stopnjo sistema za mehčanje vode, če ta ni v skladu s trdoto vode v vašem kraju.

Za informacije o trdoti vode v vašem kraju se obrnite na krajevno vodovodno podjetje.

Trdota vode				Nastavitev trdote vode	
V nemških stopinjah (°dH)	V francoskih stopinjah (°TH)	mmol/l	V Clarkovih/angleških stopinjah	ročna	elektronska
51 - 70	91 - 125	9,1 - 12,5	64 - 88	2 <sup>1)</sup>	10
43 - 50	76 - 90	7,6 - 9,0	53 - 63	2 <sup>1)</sup>	9
37 - 42	65 - 75	6,5 - 7,5	46 - 52	2 <sup>1)</sup>	8
29 - 36	51 - 64	5,1 - 6,4	36 - 45	2 <sup>1)</sup>	7
23 - 28	40 - 50	4,0 - 5,0	28 - 35	2 <sup>1)</sup>	6
19 - 22	33 - 39	3,3 - 3,9	23 - 27	2 <sup>1)</sup>	5 <sup>1)</sup>
15 - 18	26 - 32	2,6 - 3,2	18 - 22	1	4
11 - 14	19 - 25	1,9 - 2,5	13 - 17	1	3
4 - 10	7 - 18	0,7 - 1,8	5 - 12	1	2
< 4	< 7	< 0,7	< 5	1 <sup>2)</sup>	1 <sup>2)</sup>

1) Tovarniška nastavitev.

2) Na tej stopnji ne uporabljajte soli.

**i** Sistem za mehčanje vode je treba nastaviti ročno in elektronsko.





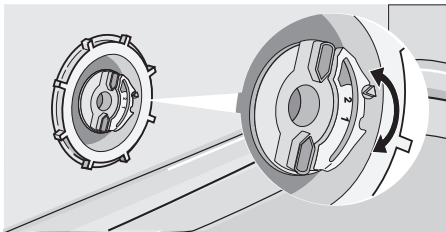

### Ročna nastavitev

Preklopnik za nastavitev trdote vode zavrtite v položaj 1 ali 2 (glejte razpredelnico).



### Elektronska nastavitvev

1. Vklonite napravo.
2. Naprava mora biti v nastavitvenem načinu.
3. Gumb za program vrtime v desno, dokler se na prikazovalniku ne prikažeta dve vodoravni vrstici stanja.

4. Hkrati pritisnite in držite tipki Multitab in Delay , dokler ne začnejo utripati indikatorji ,  in  .
5. Spustite tipki Multitab in Delay.
6. Pritisnite tipko Multitab.
  - Indikatorja  in  ugasneta.
  - Indikator  še naprej utripa.
  - Prikazovalnik prikazuje nastavitve sistema za mehčanje vode (primer: **5 L** = stopnja 5).
7. Pritiskajte tipko Multitab, da spremenite nastavitvev.
8. Za potrditev izklopite napravo.

 Če je sistem za mehčanje vode elektronsko nastavljen na stopnjo 1, indikator za sol ne zasveti.

## UPORABA SOLI ZA POMIVALNE STROJE

### Polnjenje posode za sol:

1. Pokrov zavrtite v nasprotni smeri urnega kazalca, da odprete posodo za sol.
2. Posodo za sol napolnite z enim litrom vode (le ob prvem polnjenju).
3. Pri polnjenju posode za sol si pomagajte z lijakom.
4. Odstranite sol okoli odprtine posode za sol.
5. Pokrov zavrtite v smeri urnega kazalca, da zaprete posodo za sol.

 Pravilno je, da pri polnjenju posode za sol iz nje priteče voda.

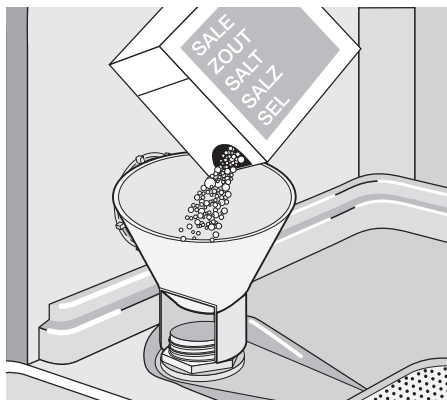

## UPORABA DETERGENTA IN TEKOČINE ZA LESK

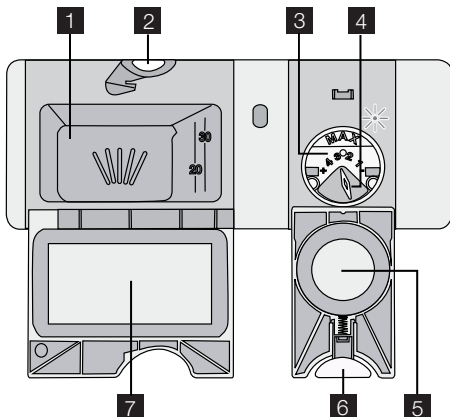

### Uporaba pomivalnega sredstva

-  Zaradi varovanja okolja uporabljajte le predpisano količino pomivalnega sredstva. Upoštevajte priporočila proizvajalca detergenta na embalaži.

Polnjenje predala za detergent:

1. S pritiskom gumba za sprostitvev **2** odprite pokrov **7** predala za pomivalno sredstvo.
2. S pomivalnim sredstvom napolnite predal **1**.
3. Če program pomivanja vključuje fazo predpranja, na notranji del vrat naprave stresite majhno količino pomivalnega sredstva.
4. Če uporabljate tablete, vstavite tableto v predal za pomivalno sredstvo **1**.
5. Zaprite predal za pomivalno sredstvo. Pritisnite pokrov, da se zaskoči.

### FUNKCIJA MULTITAB

Funkcija Multitab omogoča uporabo kombiniranih tablet.

Te tablete vsebujejo sredstva, kot so pomivalno sredstvo, sredstvo za izpiranje in sol za pomivalne stroje. Nekatere vrste tablet lahko vsebujejo tudi druga sredstva. Prepričajte se, da so tablete primerne za trdoto vode v vašem vodovodu (oglejte si navodila na embalaži izdelkov).

-  Kadar pomivate s tableto, uporabite dolg program pomivanja. Tableta se pri kratkem programu pomivanja ne more v celoti raztopiti in lahko poslabša kakovost pomivanja.

### Uporaba sredstva za izpiranje

-  Sredstvo za izpiranje omogoča, da se posoda posuši brez lis in madežev. Predal sredstva za izpiranje samodejno dodaja sredstvo za izpiranje med zadnjim izpiranjem.

Postopek za polnjenje predala sredstva za izpiranje:

1. S pritiskom gumba za sprostitvev **6** odprite pokrov **5** predala sredstva za izpiranje.
2. Napolnite predal sredstva za izpiranje **3** s sredstvom za izpiranje. Oznaka »max« prikazuje najvišjo raven.
3. Razlito sredstvo za izpiranje obrišite z vpojno krpo, da preprečite pretirano penjenje med programom pomivanja.
4. Zaprite predal sredstva za izpiranje. Pritisnite pokrov, da se zaskoči.

### Nastavitev odmerka sredstva za izpiranje

Tovarniška nastavitev: položaj 3.  
Odmerek sredstva za izpiranje lahko nastavite med položajem 1 (najnižji odmerek) in položajem 4 (najvišji odmerek). Z obračanjem izbirnika sredstva za izpiranje **4** zvišate ali znižate odmerek.

Funkcija Multitab zaustavi dotok sredstva za izpiranje in soli.

Funkcija Multitab izklopi indikatorja za sol in sredstvo za izpiranje.

Pri uporabi funkcije Multitab se trajanje programa lahko podaljša.

- i** Funkcijo Multitab vklopite oz. izklopite pred zagonom programa pomivanja. Funkcije med delovanjem programa pomivanja ni mogoče vklopiti oz. izklopiti.

### Vklop funkcije Multitab

- Pritisnite tipko Multitab, zasveti indikator funkcije Multitab. Funkcija je vklopljena.
  - Ko vklopite funkcijo Multitab, ostane vklopljena, dokler je ne izklopite.

### Izklop funkcije Multitab in ločena uporaba pomivalnega sredstva, soli in sredstva za izpiranje

1. Pritisnite tipko Multitab, indikator funkcije Multitab ugasne. Funkcija je izklopljena.

2. Napolnite posodo za sol in predal sredstva za izpiranje.
3. Trdoto vode nastavite na najvišjo vrednost.
4. Zaženite program pomivanja s praznim strojem.
5. Ko se program pomivanja zaključi, sistem za mehčanje vode prilagodite trdoti vode v vašem kraju.
6. Prilagodite količino sredstva za izpiranje.

## ZLAGANJE JEDILNEGA PRIBORA IN POSODE

- i** Oglejte si list »Primeri vstavljanja v pomivalni stroj RealLife«.

### Namigi in nasveti

- V napravo ne dajate predmetov, ki lahko vpijejo vodo (gobe, gospodinjske krpe).
- S posode odstranite ostanke hrane.
- Zažgane ostanke hrane na posodi pred pomivanjem namočite v vodi.
- Votle predmete (npr. skodelice, kozarce in ponve) postavite z odprtino navzdol.
- Poskrbite, da se voda ne bo nabirala v posodah ali skledah.
- Poskrbite, da se jedilni pribor in posoda ne bodo dotikali.

- Kozarci se ne smejo medsebojno dotikati.
- Manjše predmete vstavite v košarico za jedilni pribor.
- Žlice pomešajte med drug pribor, tako da se ne bodo sprijele med seboj.
- Ko dajete pribor v košarico, se prepričajte, da voda lahko pride do vseh površin.
- Lahke predmete zložite v zgornjo košaro. Poskrbite, da se predmeti ne bodo premikali.
- Na plastičnih predmetih in ponvah s prevleko proti sprijemanju se lahko naberejo vodne kapljice.

## IZBIRA IN ZAGON PROGRAMA POMIVANJA

### Zagon programa pomivanja brez zamika vklopa

1. Zaprite vrata naprave.
2. Vklonite napravo.
3. Naprava mora biti v nastavitvenem načinu.
4. Izberite program pomivanja.
  - Na prikazovalniku utripa čas trajanja programa.
  - Zasvetijo indikatorji faz izbranega programa pomivanja.
5. Pritisnite tipko Start, program pomivanja se samodejno zažene.
  - Indikatorji faz ugasnejo, a indikator trenutne faze programa še naprej svetli.

### Zagon programa pomivanja z zamikom vklopa

1. Zaprite vrata naprave.
2. Vklonite napravo.
3. Naprava mora biti v nastavitvenem načinu.
4. Izberite program pomivanja.
5. Pritiskajte tipko Delay, dokler se na prikazovalniku ne prikaže čas zamika vklopa.
  - Čas zamika vklopa utripa na prikazovalniku.
6. Pritisnite tipko Start, odštevanje se začne samodejno.
  - Čas zamika vklopa na prikazovalniku ne utripa več.

- Indikatorji faz izbranega programa pomivanja ugasnejo.

Po koncu odštevanja se program pomivanja zažene samodejno.

- Sveti indikator trenutne faze programa.

**i** Odpiranje vrat naprave prekine odštevanje časa. Ko vrata zaprete, se odštevanje nadaljuje od trenutka prekinitve.

### Preklic zamika vklopa

#### Odštevanje ne deluje

1. Pritiskajte tipko Delay, dokler:
  - Se na prikazovalniku ne prikaže čas trajanja programa pomivanja.
  - Ne zasvetijo indikatorji faz.
2. Program pomivanja vklopite s pritiskom tipke Start.

#### Odštevanje deluje

1. Pritiskajte tipko Delay, dokler:
  - Se na prikazovalniku ne prikaže čas trajanja programa pomivanja.
  - Ne zasvetijo indikatorji faz.
- Program pomivanja se samodejno zažene.

#### Prekinitve programa pomivanja

- Odprite vrata naprave.
  - Program pomivanja se zaustavi.
- Zaprite vrata naprave.
  - Program pomivanja se nadaljuje od trenutka prekinitve.

#### Preklic programa pomivanja

Če se program pomivanja ni zagnal, lahko spremenite izbor.

Če želite spremeniti izbor med delovanjem programa pomivanja, morate program preklicati.

- Hkrati pritisnite in držite tipki Multitab in Delay, dokler:
  - Na prikazovalniku ne začne utripati čas trajanja programa pomivanja.
  - Ne zasvetijo indikatorji faz programa pomivanja.

**i** Pred začetkom novega programa pomivanja se prepričajte, da je pomivalno sredstvo v predalu za pomivalno sredstvo.

#### Konec programa pomivanja

Ko se program pomivanja zaključi, se na prikazovalniku prikaže ničla in indikatorji faz ugasnejo.

Izklopite napravo in odprite vrata.



**i** Za boljše rezultate sušenja pustite vrata naprave priprta nekaj minut.

#### Odstranjevanje predmetov iz košar

- Posodo pred jemanjem iz pomivalnega stroja pustite, da se ohladi. Vroča posoda se hitro poškoduje.
- Najprej izpraznite spodnjo in potem zgornjo košaro.
- Na straneh in vratih naprave se lahko nahaja voda. Deli iz nerjavnega jekla se ohladijo hitreje kot posoda.

## PROGRAMI POMIVANJA

Program	Vrsta umazanosti	Vrsta posode	Opis programa
<b>AUTO</b> 1)	Vse	Porcelan, jedilni pribor, lonci in ponve	Predpomivanje Pomivanje pri 45 °C ali 70 °C Izpiranja Sušenje
	Zelo umazano	Porcelan, jedilni pribor, lonci in ponve	Predpomivanje Pomivanje pri 70 °C Izpiranja Sušenje
 2)	Sveža umazanija	Porcelan in jedilni pribor	Pomivanje pri 60 °C Izpiranje





Program	Vrsta umazanosti	Vrsta posode	Opis programa
 ECO 3)	Običajno umazano	Porcelan in jedilni pribor	Predpomivanje Pomivanje pri 50 °C Izpiranja Sušenje
	Običajno ali malo umazano	Občutljiv porcelan in steklena posoda	Pomivanje pri 45 °C Izpiranja Sušenje

1) Naprava zazna vrsto umazanosti in količino posode v košarah. Samodejno prilagodi temperaturo in količino vode, porabo energije in čas trajanja programa.

2) S tem programom lahko pomijete sveže umazano posodo. V kratkem času zagotavlja dobre rezultate pomivanja.

3) To je standardni program za preizkuševalne inštitute. Ta program vam omogoča najvarčnejšo porabo vode in energije za običajno umazan porcelan in jedilni pribor. Za informacije o preizkušanju si oglejte priložen list.

## Vrednosti porabe

Program <sup>1)</sup>	Poraba energije (kWh)	Voda (litri)
<b>AUTO</b>	0,7 - 1,3	8 - 16
	1,1 - 1,2	12 - 13
	0,8	8
 ECO	0,8 - 0,9	8 - 9
	0,6 - 0,7	10 - 11

1) Na prikazovalniku se prikaže čas trajanja programa.

 Vrednosti porabe so odvisne od tlaka in temperature vode, nihanja v električnem napajanju in količine posode.

## VZDRŽEVANJE IN ČIŠČENJE

### Odstranjevanje in čiščenje filtrov

Umazani filtri poslabšajo kakovost pomivanja.

Čeprav vzdrževanje teh filtrov ni zahtevno, jih občasno preverite in po potrebi očistite.

1. Filter (A) obrnite v nasprotni smeri urnega kazalca in ga odstranite iz filtra (B).

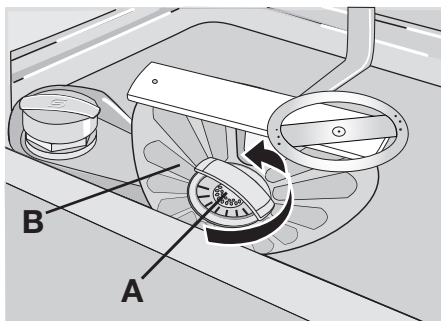

2. Filter (A) ima dva dela. Če želite filter razstaviti, ju ločite.

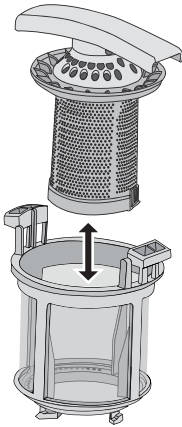

3. Dela temeljito sperite pod vodo.
4. Dela filtra (A) sestavite in pritisnite. Poskrbite, da bosta pravilno sestavljena.
5. Odstranite filter (B).
6. Filter (B) temeljito sperite pod vodo.
7. Filter (B) namestite v prvotni položaj. Poskrbite, da bo pravilno vstavljen pod vodili (C).

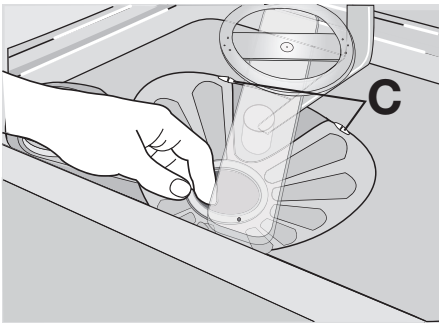

8. Vstavite filter (A) na njegovo mesto v filter (B). Obračajte filter (A) v smeri urnega kazalca, dokler se ne zaskoči.

### Čiščenje brizgalnih ročic

Ne odstranite brizgalnih ročic.

Če se luknjice v brizgalnih ročicah zamašijo, odstranite ostanke umazanije s tankim ostrim predmetom.

### Čiščenje zunanjih površin

Zunanje površine pomivalnega stroja in upravljalno ploščo očistite z vlažno mehko krpo.

Uporabljajte samo nevtralne detergente.

Za čiščenje ne uporabljajte abrazivnih čistil, grobih gobic ali topil (npr. acetona).

## KAJ STORITE V PRIMERU...

Naprava se ne zažene ali se ustavi med delovanjem.

Najprej poskusite najti rešitev težave (glejte razpredelnico). Če je ne najdete, se obrnite na servisni center.

**Pri nekaterih motnjah v delovanju se na prikazovalniku izpiše opozorilna koda:**

- **,10** - Naprava se ne napolni z vodo.
- **,20** - Voda ne odteče iz naprave.
- **,30** - Vklopljen je zaščitni sistem za zaporo vode.

**⚠ Opozorilo!** Pred preverjanji izklopite napravo.

Nepravilno delovanje	Možen vzrok	Možna rešitev
Naprava se ne napolni z vodo.	Pipa je zamašena ali obložena z vodnim kamnom.	Očistite pipo.
	Tlak vode je prenizek.	Obrnite se na krajevno vodovodno podjetje.

Nepravilno delovanje	Možen vzrok	Možna rešitev
	Pipa je zaprta.	Oprite pipo.
	Filter v cevi za dovod vode je zamašen.	Očistite filter.
	Cev za dovod vode ni pravilno priključena.	Zagotovite pravilno priključitev.
	Cev za dovod vode je poškodovana.	Poskrbite, da na cevi za dovod vode ne bo poškodb.
Voda ne odteče iz naprave.	Sifon je zamašen.	Očistite sifon.
	Cev za odvod vode ni pravilno priključena.	Zagotovite pravilno priključitev.
	Cev za odvod vode je poškodovana.	Poskrbite, da na cevi za odvod vode ne bo poškodb.
Vklopljen je zaščitni sistem za zaporo vode.		Zaprte pipo in se obrnite na servisni center.
Program pomivanja se ne zažene.	Vrata naprave so odprta.	Zaprte vrata naprave.
	Niste pritisnili polja ali tipke Start.	Pritisnite polje ali tipko Start.
	Vtič ni vtaknjen v vtičnico.	Vtaknite vtič v vtičnico.
	Varovalka v omarici za varovalke je poškodovana.	Zamenjajte varovalko.
	Nastavljen je zamik vklopa.	<ul style="list-style-type: none"> <li>• Prekličite zamik vklopa.</li> <li>• Po koncu odštevanja se program pomivanja zažene samodejno.</li> </ul>

Po opravljenem pregledu vklopite napravo. Program se nadaljuje od trenutka prekinitve. Če se napaka v delovanju ponovi, se obrnite na servisni center.

Če se na prikazovalniku prikažejo druge opozorilne kode, se obrnite na servisni center.

Potrebni podatki za servisni center se nahajajo na ploščici za tehnične navedbe.

Zabeležite naslednje podatke:

- Ime modela (MOD.) .....
- ....
- Številka izdelka (PNC) .....
- Serijska številka (S.N.) .....



### Rezultati pomivanja in sušenja niso zadovoljivi.

Težava	Možen vzrok	Možna rešitev
Posoda ni čista.	Program pomivanja ni bil primeren za vstavljeno posodo in stopnjo umazanosti.	Poskrbite, da bo program pomivanja primeren za vstavljeno posodo in stopnjo umazanosti.
	Predmetov niste pravilno zložili v košari, zato voda ni prišla do vseh površin.	Predmete pravilno zložite v košari.
	Brizgalni ročiči se ne moreta neovirano vrteti. Napačno zloženi predmeti v košarah.	Poskrbite, da napačno zloženi predmeti ne bodo ovirali vrtenja brizgalnih ročič.
	Filtri so umazani ali niso pravilno sestavljeni in nameščeni.	Poskrbite, da bodo filtri čisti ter pravilno sestavljeni in nameščeni.



Težava	Možen vzrok	Možna rešitev
	Pomivalnega sredstva je bilo premalo ali ga sploh ni bilo.	Poskrbite za zadostno količino pomivalnega sredstva.
Na posodi so delci vodnega kamna.	Posoda za sol je prazna.	Posodo za sol napolnite s soljo za pomivalne stroje.
	Napačna nastavitvev stopnje sistema za mehčanje vode.	Sistem za mehčanje vode nastavite na pravo stopnjo.
	Pokrov posode za sol ni pravilno zaprt.	Poskrbite, da bo pokrov posode za sol pravilno zaprt.
Na kozarcih in posodi se vidijo lise, beli madeži ali modrikasta prevleka.	Prevelika količina sredstva za izpiranje.	Zmanjšajte količino sredstva za izpiranje.
Na kozarcih in posodi so posušene kapljice.	Premajhna količina sredstva za izpiranje.	Povečajte količino sredstva za izpiranje.
	Vzrok je lahko v pomivalnem sredstvu.	Uporabite drugo znamko pomivalnega sredstva.
Posoda je mokra.	Program pomivanja je bil nastavljen brez faze sušenja ali s skrajšano fazo sušenja.	Za boljše rezultate sušenja pustite vrata naprave nekaj minut priprta.
Posoda je mokra in brez sijaja.	Predal sredstva za izpiranje je prazen.	S sredstvom za izpiranje napolnite predal sredstva za izpiranje.
	Funkcija Multitab je vklopljena (ta funkcija samodejno izklopi doziranje sredstva za izpiranje).	Vklopite doziranje sredstva za izpiranje.

### Vklop doziranja sredstva za izpiranje

- Vklopite napravo.
- Naprava mora biti v nastavitvenem načinu.
- Vrtite gumb za izbiro programa, dokler se na prikazovalniku ne prikažeta dve vodoravni vrstici stanja.
- Hkrati pritisnite in držite tipki Multitab in Delay, dokler ne začnejo utripati indikatorji ,  in .
- Spustite tipki Multitab in Delay.

- Pritisnite tipko Delay.
  - Indikatorja  in  ugasneta.
  - Indikator  še naprej utripa.
  - Na prikazovalniku je prikazana nastavitvev doziranja sredstva za izpiranje.

**0d**

Doziranje sredstva za izpiranje je izklopljeno.

**1d**

Doziranje sredstva za izpiranje je vklopljeno.

- Pritisnite tipko Delay za spremembo nastavitve.
- Za potrditev izklopite napravo.

## TEHNIČNI PODATKI

Mere	Širina Višina Globina	446 mm 850 mm 620 mm
Priključitev na električno omrežje	Napetost Skupna moč Varovalka Frekvenca	220-240 V 2100 W 10 A 50 Hz
Tlak vode	min. maks.	0,5 bara (0,05 MPa) 8 barov (0,8 MPa)
Dovod vode <sup>1)</sup>	Hladna ali vroča voda	Maks. 60 °C

Zmogljivost

Pogrinjkov

9

1) Cev za dovod vode priključite na pipo s 3/4-colsko spojko.

**i** Če se vroča voda ogreva s pomočjo nadomestnih virov energije (npr. sončnih, fotonapetostnih plošč in vetrne

elektrarne), uporabite priključitev na vročo vodo, da zmanjšate porabo energije.

## SKRB ZA VARSTVO OKOLJA

Simbol  na izdelku ali njegovi embalaži označuje, da z izdelkom ni dovoljeno ravnati kot z običajnimi gospodinjstskimi odpadki, izdelek odpeljite na ustrezno zbirno mesto za predelavo električne in elektronske opreme. S pravilnim načinom odstranjevanja izdelka boste pomagali preprečiti morebitne negativne posledice in vplive na okolje in zdravje ljudi, ki bi se lahko pojavile v primeru nepravilnega

odstranjevanja izdelka. Za podrobnejše informacije o odstranjevanju in predelavi izdelka se obrnite na pristojen mestni organ za odstranjevanje odpadkov, komunalno službo ali na trgovino, v kateri ste izdelek kupili.

Reciklirajte materiale, ki jih označuje simbol . Embalažo odložite v ustrezne zabojnike za reciklažo.

## NAMESTITEV

### Vgradnja pod pult

Napravo namestite v bližino pipe in odtoka. Za namestitev pod umivalnik ali kuhinjski pult odstranite delovno ploščo naprave. Dimenzije izreza se morajo ujemati z dimenzijam na sliki.

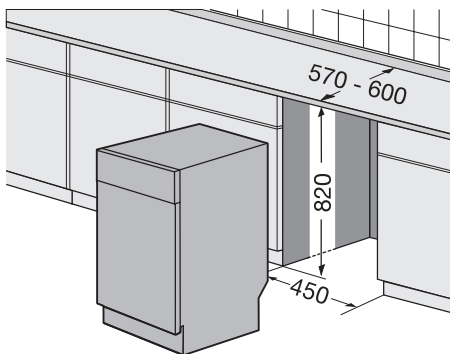

### Odstranitev delovne plošče naprave

1. Odstranite vijaka na zadnji strani (1).

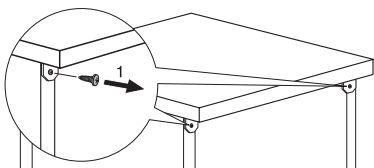

2. Delovno ploščo povlecite z zadnje strani naprave (2).

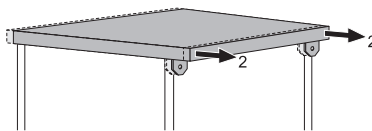

3. Dvignite delovno ploščo in jo premaknite iz sprednjih zarez (3).

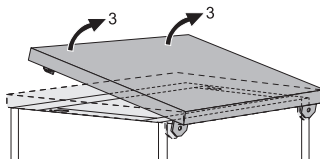

4. Z nastavljivimi nogami uravnajte napravo.

5. Napravo namestite pod kuhinjski pult. Med nameščanjem ne stiskajte ali ukrivljajte vodovodnih cevi.

### Uravnavanje naprave

Pravilna namestitev naprave v vodoraven položaj omogoča pravilno zapiranje in tesnjenje vrat.

Če naprava ni nameščena v vodoravnem položaju, se vrata ujamejo v stranice omare. Odvijte ali privijte nastavljive noge, da uravnate napravo.

## Priključitev cevi za odvod vode

### Cev za odvod vode priključite na:

- Sifon in jo pritrdite pod delovno površino. Na ta način preprečite, da bi se odpadna voda iz odtoka stekla nazaj v napravo.
- Fiksna odvodna cev s prezračevalno odprtino. Notranji premer mora biti najmanj štiri centimetre.

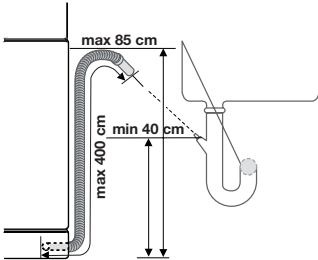

Ko naprava izčrpava vodo, odstranite pokrov sifona in tako preprečite, da bi voda stekla nazaj v napravo.

Podaljšek odvodne cevi ne sme biti daljši od dveh metrov. Notranji premer ne sme biti manjši od premera cevi.

Če odtočno cev priključite na priključek sifona pod pomivalnim koritom, odstranite plastično membrano (A). Če membrane ne odstranite, lahko ostanki hrane zamašijo priključek cevi za odvod vode v sifon.

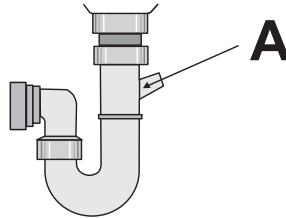

- i** Varnostna naprava preprečuje, da bi umazana voda stekla nazaj v pomivalni stroj. Če je na priključku pomivalnega korita vgrajen »protipovratni ventil«, lahko le-ta povzroči nepravilno iztekanje vode iz naprave. Odstranite protipovratni ventil.



[www.electrolux.com/shop](http://www.electrolux.com/shop)

