



használati útmutató  
instrukcja obsługi  
Упутство за употребу

Mosogatógép  
Zmywarka  
Машина за прање посуђа

## Electrolux. Thinking of you.

Többet is megtudhat elképzeléseinkről a [www.electrolux.com](http://www.electrolux.com) címen

## TARTALOMJEGYZÉK

Biztonsági információk	2	Evőeszközök és edények bepakolása	10
Termékleírás	5	Mosogatóprogram kiválasztása és elindítása	11
Kezelőpanel	5	Mosogatóprogramok	12
A készülék használata	7	Ápolás és tisztítás	13
A vízlágyító beállítása	7	Mit tegyek, ha...	14
Speciális só használata	8	Műszaki adatok	16
A mosogatószer és az öblítőszer használata	9	Környezetvédelmi tudnivalók	17
Multitab funkció	10	Üzembe helyezés	17

A változtatások jogát fenntartjuk



## BIZTONSÁGI INFORMÁCIÓK

A mosogatógép üzembe helyezése és használata előtt olvassa el figyelmesen a használati útmutatót:

- Személyes és vagyontárgyai biztonsága érdekében.
- A környezet védelme érdekében.
- a készülék helyes használata érdekében. Tartsa az útmutatót a készülék közelében, akkor is, ha a készüléket másnak átadja. A nem megfelelő üzembe helyezés vagy használat okozta károkért a gyártó nem vállal felelősséget.

### Gyermekek és fogyatékkal élő személyek biztonsága

- Ne bizza a készülék használatát csökkent fizikai, értelmi vagy mentális képességű, illetve megfelelő tapasztalatok és ismeretek híján lévő személyre, beleértve a gyermekeket. A biztonságukért felelős személy felügyelje őket, illetve a készülék használatára vonatkozóan biztosítson útmutatót számukra.
- Gondoskodni kell a gyermekek felügyeletéről annak biztosítása érdekében, hogy ne játsszanak a készülékkel.
- Minden csomagolóanyagot tartsa a gyermekektől távol. Fulladás vagy sérülés veszélye áll fel.
- Minden mosogatószert tartson biztonságos helyen. Ne engedje, hogy gyermekek a mosogatószerekhez nyúljanak.
- A gyermekeket és kedvenc háziállatokat tartsa távol a készüléktől, amikor az ajtaja nyitva van.

### Általános biztonsági tudnivalók

- Ne változtassa meg a készülék műszaki jellemzőit. Ez sérülést okozhat, és kárt tehet a készülékben.
- A szem, száj és torok sérülések elkerülése érdekében tartsa be a mosogatószergyártó biztonsági utasításait.
- Ne igyon a mosogatógépből származó vízből. A készülékben mosogatószer-maradványok lehetnek.
- Ne hagyja a készüléket nyitott ajtóval felügyelet nélkül. Így elkerülhetők a sérülések vagy a nyitott ajtónak való ütközés.
- Ne üljön vagy álljon a nyitott ajtóra.

### Használat

- A gépet háztartási célú használatra tervezték. A személyi sérülések és vagyoni károk elkerülése érdekében a készüléket kizárólag erre a célra használja.
- A készüléket csak mosogatógépben tisztítható edények tisztítására használja.
- Ne tegyen gyúlékony anyagot, vagy gyúlékony anyaggal szennyezett tárgyat a készülékbe, annak közelébe, illetve annak tetejére. Ez tűz- és robbanásveszélyt okozhat.
- A késeket és minden más, szűrős hegyű eszközt hegyével lefele az evőeszközkosárba helyezze. Ha nem, vízszintes helyzetben a felső kosárba vagy a késtartó kosárba helyezze. (Nem minden típus rendelkezik késtartó kosárral.)

- Csak gépi mosogatáshoz alkalmas termékeket (mosogatószer, só, öblítőszer) használjon.
- A nem gépi mosogatáshoz előírt sótipusok használata kárt tehet a vízlágyítóban.
- A mosogatóprogram elindítása előtt töltsen fel speciális sóval a készüléket. A készülékben maradó só kimarhatja a felületeket vagy meglyukaszthatja a készülék alját.
- Az öblítőszeren kívül más terméket soha ne töltsön az öblítőszer-adagolóba (pl. mosogatógép-tisztító szert, folyékony mosogatószert). Ez kárt tehet a készülékben.
- A mosogatóprogram elindítása előtt győződjön meg arról, hogy a szórókarok szabadon mozoghatnak.
- A készülékből forró gőz szabadulhat ki, ha az ajtót mosogatóprogram futtatása közben kinyitja. Egési sérülés veszélye áll fenn.
- Az edényeket a mosogatógépből csak a mosogatóprogram lejártá után vegye ki.

### Ápolás és tisztítás

- Tisztítás előtt kapcsolja ki a készüléket és húzza ki a hálózati csatlakozódugót a hálózati csatlakozóaljzattól.
- Ne használjon gyúlékony vagy rozsdásodást okozó anyagokat.
- Ne használja a készüléket a szűrők nélkül. Ügyeljen arra, hogy a szűrők beszerelése helyes legyen. A szűrők nem megfelelő beszerelése csökkenti a mosogató hatáskörét, és a készülék károsodását okozhatja.
- A készülék tisztításához ne használjon vízsugarat vagy gőzt. Áramütést és a készülék károsodását okozhatja.

### Üzembe helyezés

- Ellenőrizze, hogy a készülék sértetlen-e. Ne helyezzen üzembe és ne csatlakoztasson sérült készüléket, lépjen kapcsolatba a kereskedővel.
- A készülék üzembe helyezése és használata előtt távolítsa el a csomagolást.
- Az elektromos- és vízvezeték csatlakoztatását és a készülék üzembe helyezését kizárólag szakember végezze. Ezzel megelőzhető a szerkezeti károk és személyi sérülések.

- Ügyeljen arra, hogy az üzembe helyezés során a hálózati dugasz le legyen választva a fali aljzatról.
- Ne fúrja ki a készülék oldalait, nehogy megsérüljenek a hidraulikus és elektromos alkatrészek.

### Fagyveszély

- Ne helyezze üzembe a készüléket olyan helyen, ahol a hőmérséklet 0°C alatt van.
- A gyártó nem felel a fagy okozta kárért.

### Vízhálózatra csatlakoztatás

- A készülék vízhálózatra történő csatlakoztatásához használjon új csöveket. Ne alkalmazzon használt csöveket.
- Ne csatlakoztassa a készüléket új vízvezetésekre vagy hosszú ideig nem használt vezetésekre. Hagyja folyni a vizet néhány percig, majd ezt követően csatlakoztassa a befolyócsövet.
- Vigyázzon, hogy a készülék üzembe helyezésekor ne nyomja össze vagy ne károsítsa a vízcsöveket.
- A vízszivárgás elkerülése érdekében biztosítsa, hogy a vízcsatlakoztatások szorosan meg legyenek húzva.
- A készülék első használata során győződjön meg arról, hogy a csövek nem szivárognak-e.
- A befolyócső dupla bevonattal ellátott belső vezetékkel, valamint biztonsági szeleppel rendelkezik. A befolyócső csak akkor van megfelelő nyomás alatt, ha a víz áramlik benne. Ha a vízbefolyócső szivárog, a biztonsági szelep megszakítja a vízáramlást.
  - Legyen körültekintő a befolyócső csatlakoztatásakor:
    - A befolyócsövet vagy a biztonsági szelepet ne merítse vízbe.
    - Ha a befolyócső vagy a biztonsági szelep megsérül, azonnal válassza le a csatlakozódugót a hálózati aljzatról.
    - A biztonsági szeleppel ellátott befolyócső cseréje ügyében forduljon szakszervizhez.



**Vigyázat** Veszélyes feszültség.

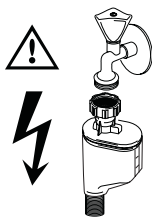

### Elektromos csatlakozás

- A készüléket kötelező földelni.
- Ellenőrizze, hogy az adattáblán szereplő elektromossági adatok megfelelnek-e a háztartási hálózati áram paramétereinek.
- Mindig megfelelően felszerelt, érintésbiztos aljzatot használjon.
- Ne használjon több helyes csatlakozókat és hosszabbítókat. Ezek használata tűzveszélyes.
- Ne cserélje vagy módosítsa a hálózati kábelt. Forduljon szakszervizhez.
- Ügyeljen rá, hogy ne tegyen kárt a készülék hátulján található hálózati dugaszban és kábelben, illetve ne nyomja össze azokat.
- Beszerelés után biztosítsa a hálózati dugasz könnyű elérhetőségét.
- A készüléket ne a hálózati kábelnél fogva vágja le. Mindig a hálózati dugaszt húzza.

### Szakszerviz

- A készüléken javítási, vagy egyéb munkákat kizárólag erre felhatalmazott szakember végezhet. Forduljon szakszervizhez.

- Csak eredeti pótalkatrészeket használjon.

### A készülék hulladékba helyezése

- A személyi sérülések vagy vagyoni károk megelőzése érdekében:
  - Húzza ki a dugaszt a hálózati aljzataból.
  - Vágja el a hálózati tápkábelt, és helyezze a hulladékba.
  - Vegye le az ajtózárat. Így a gyermekek vagy kisállatok nem záródhatnak be a készülékbe. A bezáródás fulladásveszélyes.
  - A készüléket a helyi hulladéklerakó központban helyezze a hulladékba.

### ⚠ Vigyázat A mosogatógépbe való mosogatószeres veszélyesek, és korróziót okozhatnak!

- Ha a mosószerrel baleset történik, azonnal forduljon orvoshoz.
- Ha a mosószer szájba kerül, azonnal forduljon orvoshoz.
- Ha szembe kerül a mosogatószer, akkor azonnal forduljon orvoshoz, és öblítse ki a szemeket vízzel.
- A mosogatógépbe való mosogatószereseket biztonságos és gyermekek által el nem érhető helyen tárolja.
- Ne hagyja nyitva a készülék ajtaját, amikor mosogatószer van a mosogatószer-adagolóban.
- Csak egy mosogatóprogram indítása előtt töltsse fel a mosogatószer-adagolót.

## TERMÉKLEÍRÁS

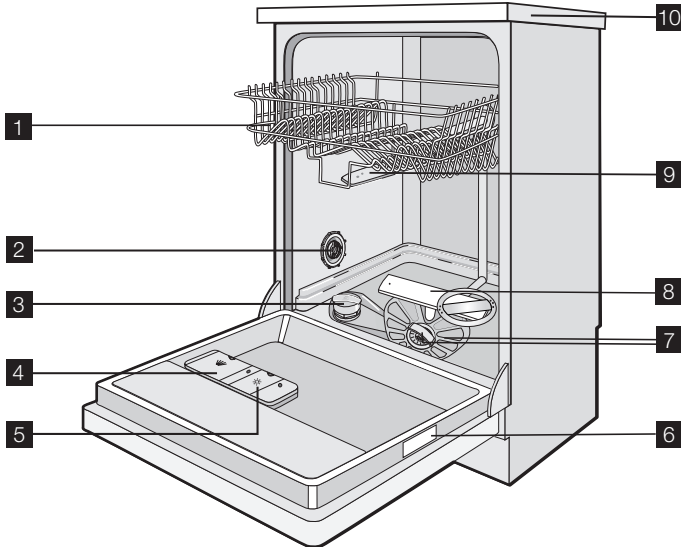



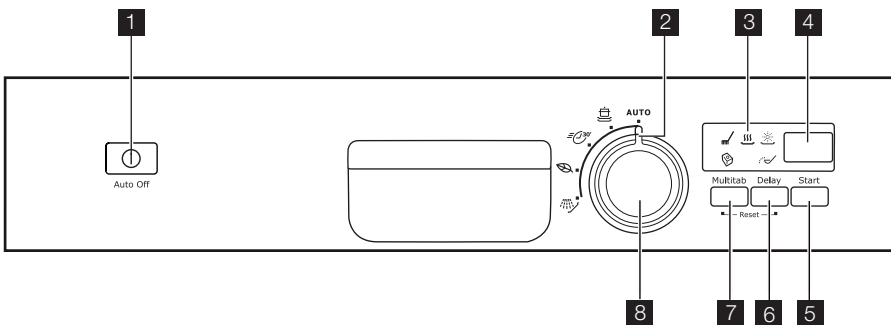

- 1** Felső kosár
- 2** Vízkeménység-tárcsa
- 3** Sótartály
- 4** Mosogatószer-adagoló
- 5** Öblítőszer-adagoló

- 6** Adattábla
- 7** Szűrők
- 8** Alsó szórókar
- 9** Felső szórókar
- 10** Munkafelület

## KEZELŐPANEL



- 1 Be/ki gomb
- 2 Programjelölő
- 3 Visszajelzők
- 4 Kijelzés
- 5 Start gomb
- 6 Delay gomb
- 7 Multitab gomb
- 8 Programválasztó gomb

Visszajelzők	
	Mosogatási fázis és öblítési fázis visszajelző. Világítani kezd a visszajelző, amikor a készülék mosogatási vagy öblítési fázisban működik.
	Szártási fázis visszajelző. Világít, amikor a szártási fázis működik.
	Öblítőszer visszajelző. Világít, amikor az öblítőszer-adagolót fel kell tölteni. <sup>1)</sup>
	Só visszajelző. Világít, amikor a sótartályt fel kell tölteni. <sup>1)</sup> Miután a sótartályt feltöltötte, a só visszajelzője néhány órán keresztül még tovább világíthat. Ez nincs káros hatással a készülék működésére.
	Multitab visszajelző. Világít, amikor aktiválja a funkciót.

1) Amikor a sótartály és/vagy az öblítőszer-adagoló üres, a megfelelő visszajelzők nem világítanak, amíg a mosogatóprogram üzemel.

## Be/ki gomb

Nyomja meg ezt a gombot a készülék ki- és bekapcsolásához.

A program lejártá után tíz perccel az Auto Off funkció automatikusan kikapcsolja a készüléket. Ez segít az energiafogyasztás csökkentésében.

## Kijelző

A következőket mutatja a kijelző:

- A vizlágyító szintjének elektronikus beállítása
- Az öblítőszer-adagoló bekapcsolása/ki- kapcsolása (csak, ha a multitab funkció be van kapcsolva)
- A mosogatóprogram ideje
- A mosogatóprogram befejezéséig hátralévő idő
- A mosogatóprogram vége (a kijelzőn nulla látható)
- A késleltetett indítás időtartama
- A riasztási kódok.

## Start gomb

A gomb megnyomásával elindíthatja:

- a mosogatóprogramot
- a késleltetett indítás visszaszámlálását.

## Delay gomb

Nyomja meg ismételten a gombot, hogy a mosogatóprogram indítását 1 és 24 óra közötti időtartammal késleltesse.

## Multitab gomb

A multitab funkció be- vagy kikapcsolásához nyomja meg ezt a gombot (lásd a „Multitab funkció” c. részt).

## Programválasztó gomb

Mosogatási program kiválasztásához forgassa a programválasztó gombon lévő programjelölőt a megfelelő mosogatási program szimbólumához. Lásd a „Mosogatóprogramok” c. részt.

 Amikor bekapcsolja a készüléket, a programválasztó gomb a legutóbb kiválasztott mosogatási programon áll.

## Beállítás üzemmód

**A következő műveletek esetében a készüléknek beállítás üzemmódban kell lennie:**

- Mosogatóprogram beállítása.
- Késleltetett indítás beállítása.
- A vizlágyító szintjének elektronikus beállítása.

- Az öblítőszer-adagoló be-/kikapcsolása (csak, ha a multitar funkció be van kapcsolva).

### Kapcsolja be a készüléket. A készülék akkor van beállítás üzemmódban, ha:

- Az utoljára beállított mosogatóprogram ideje villogni nem kezd a kijelzőn.
- A mosogatóprogram állapotjelzői világítani kezdenek.

### Kapcsolja be a készüléket. A készülék nincs beállítás üzemmódban, ha:

- A mosogatóprogram vagy a késleltetett indítás ideje nem villog a kijelzőn.

- Csak egy programfázis visszajelző világít.
  - Törölje a programot vagy a késleltetett indítást a beállítási üzemmódba való visszatéréshez. Lásd a „Mosogatóprogram kiválasztása és elindítása” c. részt.

## A KÉSZÜLÉK HASZNÁLATA

1. Ellenőrizze, hogy a vízlágyító szintje megfelel-e lakóhelyén használt víz keménységének. Szükség esetén módosítsa a vízlágyító beállítását.
2. Töltse fel a sótartályt mosogatógéphez használatos sóval.
3. Töltse fel az öblítőszer-adagolót öblítőszerrel.
4. Helyezze be az evőeszközöket és edényeket a készülékbe.
5. Állítsa be a töltet és a szennyeződés típusának megfelelő mosogatóprogramot.

6. Töltse fel a mosogatószer-adagolót a megfelelő mennyiségű mosogatószerrel.
7. Indítsa el a mosogatóprogramot.

 Ha kombinált mosogatószer-tablettát használ („3 az 1-ben”, „4 az 1-ben”, „5 az 1-ben” stb.), használja a multitar funkciót (lásd a „Multi-tab funkció” c. részt).

## A VÍZLÁGYÍTÓ BEÁLLÍTÁSA

A vízlágyító eltávolítja a csapvízből az ásványi anyagokat és sókat. Ezek az ásványi anyagok és sók károsíthatják a készüléket. Állítsa be a vízlágyító szintet, ha az nem felel meg a lakóhelyén használt víz keménységének.

A használt víz keménységére vonatkozó tájékoztatásért lépjen kapcsolatba a helyi vízügyi hatóságokkal.

Német fok (dH°)	Vízkeménység			Vízkeménység beállítása	
	Francia fok (°TH)	mmol/l	Clarke fok	kézzel	elektronikusan
51–70	91–125	9,1–12,5	64–88	2 <sup>1)</sup>	10
43–50	76–90	7,6–9,0	53–63	2 <sup>1)</sup>	9
37–42	65–75	6,5–7,5	46–52	2 <sup>1)</sup>	8
29–36	51–64	5,1–6,4	36–45	2 <sup>1)</sup>	7
23–28	40–50	4,0–5,0	28–35	2 <sup>1)</sup>	6
19–22	33–39	3,3–3,9	23–27	2 <sup>1)</sup>	5 <sup>1)</sup>

Német fok (dH°)	Vízkeménység			Vízkeménység beállítás	
	Francia fok (°TH)	mmol/l	Clarke fok	kézzel	elektronikusan
15 – 18	26 – 32	2,6 – 3,2	18 – 22	1	4
11 – 14	19 – 25	1,9 – 2,5	13 – 17	1	3
4 – 10	7 – 18	0,7 – 1,8	5 – 12	1	2
< 4	< 7	< 0,7	< 5	1 <sup>2)</sup>	1 <sup>2)</sup>

1) Gyári helyzet.

2) Ezen a szinten ne használjon sót.

**i** Manuálisan és elektronikusan kell beállítani a vízlágyítót.

### Manuális beállítás

A vízkeménység-tárcsát forgassa el az 1. vagy 2. állásba (lásd a táblázatot).

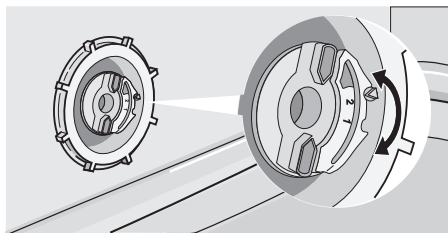

### Elektronikus beállítás

1. Kapcsolja be a készüléket.
2. Győződjön meg arról, hogy a készülék beállítási módban van.
3. Tekerje a programválasztó gombot az óramutató járásával megegyezően, amíg

a kijelzőn két vízszintes állapotjelző sáv jelenik meg.

4. Egyszerre nyomja meg, és tartsa lenyomva a Multitab és a Delay gombokat, amíg az , és a jelzők villogni nem kezdenek.
5. Engedje el a Multitab és a Delay gombokat.
6. Nyomja meg a Multitab gombot,
  - Az és a kijelzők kialszanak.
  - A jelző lámpa továbbra is villog.
  - A kijelzőn a vízlágyító beállítása látható (például: **5 L = 5.** szint).
7. A beállítás módosításához nyomja meg ismételten a Multitab gombot.
8. A megerősítéshez kapcsolja ki a készüléket.

**i** Ha a vízlágyító elektronikusan az 1. szintre van beállítva, akkor a só visszajelző nem kapcsol be.

## SPECIÁLIS SÓ HASZNÁLATA

### A sótartály feltöltése:

1. Csavarja le a kupakot az óramutató járásával ellenkező irányba, és nyissa ki a sótartályt.
2. Töltse fel a sótartályt 1 liter vízzel (ezt csak az első feltöltéskor kell megtenni).
3. A tölcser segítségével töltse fel a sótartályt sóval.
4. Távolítsa el a sótartály nyílása körül lévő sót.
5. A sótartály visszazárásához tekerje a kupakot az óramutató járásával megegyező irányba.

**i** Normális jelenség, ha a só betöltésekor víz folyik ki a sótartályból.



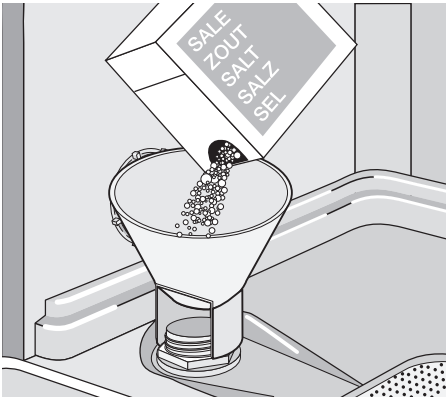

## A MOSOGATÓSZER ÉS AZ ÖBLÍTŐSZER HASZNÁLATA

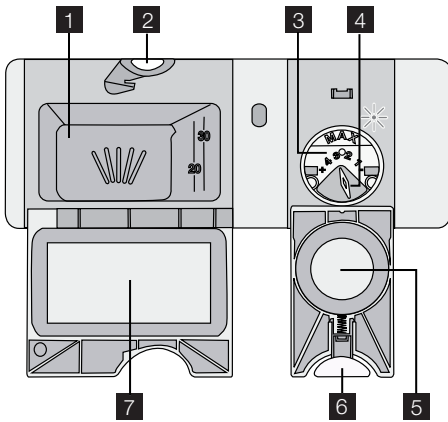

### Mosogatószer használata



A környezet védelme érdekében ne használjon a szükségesnél több mosogatószert. Kövesse a mosogatószer gyártójának a csomagoláson található utasításait.

A mosogatószer-adagoló feltöltése:

1. Nyomja meg a kioldógombot **2** fedelének felnyitásához **7** a mosogatószer-adagoló
2. Tegye a mosogatószert az adagolóba **1**.

3. Ha előmosogatási fázissal rendelkező mosogatóprogramot használ, tegyen egy kevés mosogatószert a készülék ajtajának belsejébe.
4. Ha mosogatószer-tablettát használ, tegye a mosogatószer-adagolóba **1**.
5. Zárja be a mosogatószer-adagolót. Nyomja le a fedelet, amíg a helyére nem kattant.

**i** Mosogatószer-tabletta használata esetén használja a hosszú mosogatóprogramokat. Ezek a rövid programok során nem oldódnak fel teljesen, így csökkenthetik a mosás eredményét.

### Az öblítőszer használata

**i** Az öblítőszer lehetővé teszi, hogy az edények folt- és csikmentesen száradjanak. Az öblítőszer-adagoló az utolsó öblítéskor automatikusan adagolja az öblítőszeret.

Az öblítőszer-adagoló feltöltéséhez kövesse az alábbi lépéseket:

1. Nyomja meg a kioldógombot **6** fedelének kinyitásához. **5** az öblítőszer-adagoló
2. Töltse fel az öblítőszer-adagolót **3** öblítőszerrel. A "max" jelzés a maximális szintet mutatja.

3. A kilöttyent öblítőszer nedvszívó törlőkendővel távolítsa el, hogy a mosogatóprogram alatt megakadályozza a túlzott habképződést.
4. Zárja be az öblítőszer-adagolót. Nyomja le a fedelet, amíg a helyére nem kattán.

### Állítsa be az öblítőszer adagolását

Gyári beállítás: 3. állás

## MULTITAB FUNKCIÓ

A multitar funkció kombinált mosogató-szer-tablettákkal használható.

Ezek a tabletták mosogatószert, öblítőszer és regeneráló só tartalmazznak. A tabletták bizonyos típusai más vegyszereket is tartalmazhatnak.

Győződjön meg arról, hogy a mosogató-szer-tabletták alkalmasak-e az adott vízkeménységhez (lásd a gyártó utasításait a termék csomagolásán).

A multitar funkció leállítja az öblítőszer és a só betöltését.

A multitar funkció leállítja az öblítőszer és a só betöltés visszajelzőit.

A multitar funkció használatakor a programok időtartama megnövekedhet.

**i** A multitar funkciót a mosogatóprogramok indítása előtt kell be- vagy kikapcsolni. A Multitar funkciót a mosogatóprogramok működése közben nem lehet be- vagy kikapcsolni.

### A multitar funkció bekapcsolása

- Nyomja meg a Multitar gombot, ekkor a multitar visszajelző bekapcsol. A funkció aktív.

## EVŐESZKÖZÖK ÉS EDÉNYEK BEPAKOLÁSA

**i** Lásd a "Töltet Reallife példák" útmutatót.

### Javaslatok és tanácsok

- Ne helyezzen a készülékbe a vizet felszívó darabokat (szivacsot, rongyot).
- Az edényekről távolítsa el az ételmaradékot.
- Áztassa fel az edényekre égett ételt.
- Az üreges tárgyakat (pl. csészék, poharak és lábasok) nyílásukkal lefele tegye be.
- Vigyázzon, hogy a víz ne gyűlhessen bele az edényekbe vagy csészékbe.

Az adagolás 1. (legalacsonyabb adagolás) és 4. (legmagasabb adagolás) pozíció között állítható be.

Forgassa el az öblítőszer-adagoló kiválasztógombját **4** az adag növeléséhez vagy csökkentéséhez.

- A multitar funkció bekapcsolás után a kikapcsolásáig aktív marad.

### A multitar funkció kikapcsolása és külön mosogatószert, só és öblítőszer használata:

1. Nyomja meg a Multitar gombot, ekkor a multitar visszajelző kikapcsol. A funkciót kikapcsolta.
2. Töltse fel a sótartályt és az öblítőszer-adagolót.
3. Állítsa a vízkeménységet a legmagasabb szintre.
4. Indítson el egy mosogatóprogramot edények nélkül.
5. A mosogatóprogram lefutása után állítsa be a vízlágyítót az adott vízkeménységnek megfelelően.
6. Állítsa be az öblítőszer mennyiségét.

- Fontos, hogy az edények és evőeszközök ne legyenek egymásba csúsztva.

- Győződjön meg arról, hogy a poharak nem érnek egymáshoz.
- A kisebb tárgyakat helyezze az evőeszközkosárba.
- A kanalakat más evőeszközökkel egyetesen pakolja be, hogy ne tapadjanak össze.
- Az edényeket úgy helyezze a kosárba, hogy a víz az összes felületet érje.
- A könnyű darabokat helyezze a felső kosárba. Ügyeljen arra, hogy az eszközök ne mozdulhassanak el.

- A műanyag darabokra és tapadásmentes bevonatú serpenyőkre vízcepppek gyűlhetnek.

## MOSOGATÓPROGRAM KIVÁLASZTÁSA ÉS ELINDÍTÁSA

### A mosogatási program elindítása késleltetett indítás nélkül

1. Zárja be a készülék ajtaját.
2. Kapcsolja be a készüléket.
3. Győződjön meg arról, hogy a készülék beállítási módban van-e.
4. Válasszon ki egy mosogatóprogramot.
  - A programidő villog a kijelzőn.
  - A beállított mosogatóprogram állapotjelzője világít.
5. Nyomja meg a Start gombot, a mosogatóprogram automatikusan elindul.
  - Az állapotjelzők kialszanak, de az éppen futó fázis kijelzője világít.

### A mosogatási program elindítása késleltetett indítással

1. Zárja be a készülék ajtaját.
2. Kapcsolja be a készüléket.
3. Győződjön meg arról, hogy a készülék beállítási módban van-e.
4. Válasszon ki egy mosogatóprogramot.
5. Nyomja meg ismételten a Delay gombot, amíg a kijelző a késleltetett indítás idejét mutatja.
  - A késleltetett indítás időtartam villogni kezd a kijelzőn.
6. Nyomja meg a Start gombot, a visszaszámlálás automatikusan elindul.
  - Nem villog tovább a késleltetett indítás ideje.
  - Kialszanak a beállított mosóprogram állapotjelzői.

Amikor a visszaszámlálás befejeződött, a mosogatóprogram automatikusan elindul.

- Bekapcsol az aktív fázis visszajelzője.

**i** Az ajtó kinyitása megszakítja a visszaszámlálást. Amikor ismét becsukja az ajtót, a visszaszámlálás a megszakítási ponttól folytatódik.

### A késleltetett indítás törlése

#### A visszaszámlálás nem folytatódik

1. Nyomja meg ismételten a Delay gombot, amíg:
  - A kijelzőn a mosogatóprogram időtartama nem látható.

- Világítani nem kezdenek a fázisjelzők.
2. A mosogatóprogram elindításához nyomja meg a Start gombot.

### A visszaszámlálás megkezdődik.

1. Nyomja meg ismételten a Delay gombot, amíg:
  - A kijelzőn a mosogatóprogram időtartama nem látható.
  - Világítani nem kezdenek a fázisjelzők.
- A mosogatóprogram automatikusan elindul.

### Mosogatóprogram megszakítása

- Nyissa ki a mosogatógép ajtaját.
  - A program leáll.
- Zárja be a készülék ajtaját.
  - A program a megszakítási ponttól folytatódik.

### A mosogatóprogram törlése

Ha a mosogatóprogram még nem indult el, módosíthatja a beállításokat.

Ahhoz, hogy a mosogatóprogramot a program üzemelése közben módosítsa, először törölnie kell a korábbi beállítást.

- Nyomja meg egyszerre és tartsa lenyomva a Multitab és a Delay gombokat, amíg:
  - A mosogatóprogram ideje villogni kezd a kijelzőn.
  - A mosogatóprogram állapotjelzői világítani kezdenek.

**i** Új mosogatóprogram elindítása előtt ellenőrizze, hogy van-e mosogatószer a mosogatószer-adagolóban.

### A mosogatóprogram vége

A mosogatóprogram befejezése után nulla látható a kijelzőn, és a fázisjelzők kialszanak.

Kapcsolja ki a készüléket, és nyissa ki az ajtót.

**i** Jobb szárítási eredmény eléréséhez tartsa a készülék ajtaját nyitva néhány percig.

**Távolítsa el az edényeket a kosarakból**

- A kikapolás előtt várja meg, amíg az edények kihűlnek. A forró edények könnyebben megsérülnek.
- Először az alsó kosarat, majd a felső kosarat ürtse ki.

- Lehetséges, hogy víz van a készülék oldalfalain és ajtaján. A rozsdamentes acél hamarabb lehül, mint az edények.

**MOSOGATÓPROGRAMOK**



Program	Szennyeződés típusa	Töltet típusa	Program leírása
<b>AUTO</b> 1)	Valamennyi	Edények, evőeszközök, lábasok és fazekak	Előmosás Főmosogatás: 45 °C-on vagy 70 °C-on Öblítés Szárítás
	Erős szennyezettség	Edények, evőeszközök, lábasok és fazekak	Előmosás Főmosogatás: 70 °C-on Öblítés Szárítás
 2)	Friss szennyezettség	Edények és evőeszközök	Főmosogatás: 60 °C-on Öblítés
 <b>ECO</b> 3)	Normál szennyezettség	Edények és evőeszközök	Előmosás Főmosogatás: 50 °C-on Öblítés Szárítás
	Ezzel a programmal gyorsan leöblítheti az edényeket. Így megakadályozza, hogy az ételmaradék rászáradjon az edényekre, és kellemetlen szagok képződjenek. Ehhez a programhoz ne használjon mosogatószert.		Öblítés

1) A készülék érzékeli a kosarakba helyezett edények mennyiségét és azok szennyezettségét. Automatikusan beállítja a szükséges hőmérsékletet, vízmennyiséget, áramfogyasztást és programidőt.

2) Ezzel a programmal enyhén szennyezett edényeket mosogathat el. Rövid idő alatt is kiváló eredményeket nyújt.

3) Ezt a programot használják tesztprogramként a bevizsgáló intézetek. Ezzel a programmal a leghatékonyabb víz- és áramfelhasználás mellett mosogathatja el a normál mértékben szennyezett edényeket és evőeszközöket. A tesztadatok megtalálhatók kiadványunkban.

**Fogyasztási értékek**

Program <sup>1)</sup>	Energia (kWh)	Víz (liter)
<b>AUTO</b>	0,7 - 1,3	8 - 16
	1,1 - 1,2	12 - 13
	0,8	8
 <b>ECO</b>	0,8 - 0,9	8 - 9

Program <sup>1)</sup>	Energia (kWh)	Víz (liter)
	0,01	3

1) A kijelző a programidőt mutatja.

**i** A víz nyomása és hőmérséklete, az áramszolgáltatás ingadozásai és az

edények mennyisége módosíthatják ezeket az értékeket.

## ÁPOLÁS ÉS TISZTÍTÁS

### A szűrők eltávolítása és tisztítása

A szennyezett szűrők rontják a mosogatás hatékonyságát. Annak ellenére, hogy a szűrők nem igényelnek különösebb karbantartást, rendszeres ellenőrzésük, és szükség esetén tisztításuk ajánlott.

1. Forgassa az óramutató járásával ellentétes irányba, és vegye ki a (B) szűrőből az (A) szűrőt.

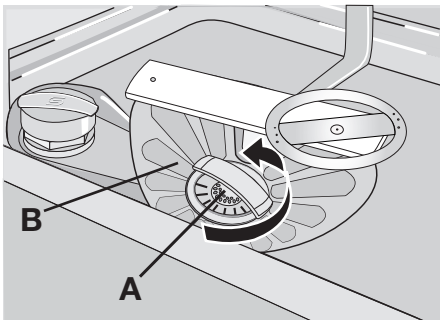

2. Az (A) szűrő két részből áll. A szűrő szétszereléséhez húzza szét a részeket.

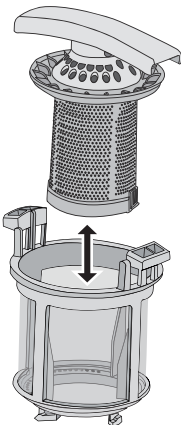

3. Mindkét részt mossa tisztára folyó víz alatt.
4. Illessze egymáshoz az (A) szűrő két részét és nyomja össze. Ügyeljen rá, hogy megfelelően illeszkedjenek.
5. Vegye ki a (B) szűrőt.
6. Alaposan tisztítsa meg a (B) szűrőt folyó víz alatt.
7. Helyezze a (B) szűrőt eredeti állásába. Ellenőrizze, hogy a két vezetősínben (C) megfelelően illeszkedik-e.

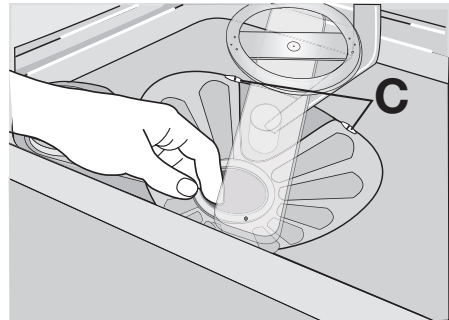

8. Helyezze az (A) szűrőt a helyére a (B) szűrőben. Forgassa az (A) szűrőt az óramutató járásával megegyező irányba, amíg rögzül.

### Szórókarok tisztítása

Ne távolítsa el a szórókarokat.

Ha a szórókarok furatai eltömődnek, a szennyeződés megmaradó részét egy hegyes végű pálcával távolítsa el.

### Külső felületek tisztítása

A mosogatógép és a kezelőpanel külső felületét törölje át egy puha, nedves ruhával. Csak semleges tisztítószerrel használjon. Ne használjon súrolószert, súrolószivacsot vagy oldószereket (pl.: acetont).

## MIT TEGYEK, HA...

A készülék nem indul el, vagy működés közben leáll.

Először próbálja meg kiküszöbölni a problémát (lásd a táblázatot). Ha nem sikerül, forduljon szakszervizhez.

**Bizonyos meghibásodások esetén a kijelzőn egy riasztási kód látható:**

- **,10** - A készülék nem tölt be vizet.
- **,20** - A készülék nem ereszti le a vizet.
- **,30** - A túlcserélés-gátló bekapcsol.



**Vigyázat** Az ellenőrzés előtt a készüléket kapcsolja ki.

Hiba	Lehetséges ok	Lehetséges megoldás
A készülék nem tölt be vizet.	A vízcsap eltömődött vagy vízköves.	Tisztítsa ki a vízcsapot.
	A víznyomás túl alacsony.	Forduljon a helyi vízszolgáltatóhoz.
	A vízcsap zárva van.	Nyissa ki a vízcsapot.
	Eltömődött a befolyócső szűrője.	Tisztítsa meg a szűrőt.
A készülék nem ereszti le a vizet.	A befolyócső csatlakozása nem megfelelő.	Ügyeljen arra, hogy a csatlakozás megfelelő legyen.
	A befolyócső sérült.	Ügyeljen rá, hogy a befolyócsövön ne legyen sérülés.
A készülék nem ereszti le a vizet.	A szifon eltömődött.	Tisztítsa ki a szifont.
	A kifolyócső csatlakozása nem megfelelő.	Ügyeljen arra, hogy a csatlakozás megfelelő legyen.
	Megsérült a kifolyócső.	Ügyeljen rá, hogy a kifolyócsövön ne legyen sérülés.
A túlcserélés-gátló bekapcsol.		Zárja el a vízcsapot, és forduljon a szakszervizhez.
Nem indul el a mosogatási program.	A készülék ajtaja nyitva van.	Zárja be a készülék ajtaját.
	Nem nyomta meg a Start érintógombot vagy gombot.	Nyomja meg a Start érintógombot vagy gombot.
	A hálózati csatlakozódugó nincs megfelelően csatlakoztatva a hálózati csatlakozóaljzatba.	Csatlakoztassa megfelelően a csatlakozódugót.
	A biztosítódobozban kiolvadt a biztosíték.	Cserélje ki a biztosítékot vagy kapcsolja fel a megszakítót.
	Késleltetett indítás van beállítva.	<ul style="list-style-type: none"> <li>• Törölje a késleltetett indítást.</li> <li>• Amikor a visszaszámlálás befejeződött, a mosogatóprogram automatikusan elindul.</li> </ul>

Ellenőrzés után kapcsolja be a készüléket. A program a megszakítási ponttól folytatódik.

Ha a meghibásodás ismét jelentkezik, forduljon a szervizhez.

Ha a kijelző a fentiekől eltérő hibakódot mutat, forduljon a szervizhez.

A szerviz számára szükséges adatok az adattáblán találhatóak.

Jegyezze fel a következő adatokat:

- Típus (MOD.) .....
- ....
- Termékszám (PNC) .....







– Sorozatszám (S.N) .....

### A mosogatás és a szárítás eredménye nem kielégítő.

Probléma	Lehetséges ok	Lehetséges megoldás
Az edények nem tiszták.	A kiválasztott mosogatóprogram nem felel meg a töltet és a szennyeződés típusának.	Győződjön meg arról, hogy megfelelő-e a mosogatóprogram az ilyen típusú töltet és a szennyeződés esetében.
	Az edényeket nem helyezte megfelelően a kosarakba, a víz nem érte el az összes felületet.	Helyezze az edényeket megfelelően a kosarakba.
	A szórókarok nem tudnak szabadon mozogni. Az edények nem megfelelően vannak a kosarakba helyezve.	Győződjön meg arról, hogy a töltet helytelen elrendezése miatt nincsenek-e a szórókarok elakadva.
	A szűrők szennyezettek vagy nincsenek megfelelően behelyezve.	Győződjön meg arról, hogy tiszták-e a szűrők, és megfelelően vannak-e összeszerelve és betéve.
	Nem elegendő vagy hiányzik a mosogatószer.	Győződjön meg arról, hogy elegendő mosogatószert töltött be.
Vízkömaradványok vannak az edényeken.	A sótartály üres.	Töltse fel a sótartályt mosogatógéphez használatos sóval.
	A vízlágyító szintje nincs megfelelően beállítva.	Állítsa be a vízlágyító megfelelő szintjét.
	A sótartály kupakja nincs megfelelően visszazárva.	Győződjön meg arról, hogy a sótartály kupakja megfelelően zár-e.
A poharakon és az edényeken csíkok, fehér foltok vagy kékes bevonat látható.	Túl sok öblítőszert adagolt.	Csökkentse az öblítőszer mennyiségét.
Vízcseppek száradási nyomait észleli a poharakon és az edényeken.	Túl kevés öblítőszert adagolt.	Növelje az öblítőszer mennyiségét.
	Lehet, hogy a mosogatószer az oka.	Használjon másik márkájú mosogatószert.
Nedvesek az edények.	A mosogatóprogramnak nincs szárítási, vagy rövid szárítási fázisa van.	Jobb szárítási eredmény eléréséhez tartsa az ajtót nyitva néhány percig.
Az edények nedvesek és homályosak.	Az öblítőszert-adagoló üres.	Töltse fel az öblítőszert-adagolót öblítőszerttel.
	A multital funkció be van kapcsolva (ez a funkció automatikusan kikapcsolja az öblítőszert-adagolást).	Kapcsolja be az öblítőszert-adagolót.

### Az öblítőszert-adagoló bekapcsolása

1. Kapcsolja be a készüléket.
2. Győződjön meg arról, hogy a készülék beállítási módban van-e.
3. Forgassa a programválasztót, amíg a kijelzőn két vízszintes állapotjelző sáv nem jelenik meg.

4. Egyszerre nyomja meg, és tartsa le-nyomva a Multitabés a Delaygombokat, amíg a , , és a  visszajelzők villogni nem kezdenek.
5. Engedje el a Multitab és a Delaygombot.
6. Nyomja meg az Delay gombot.
  - Az  és a  kijelzők kialszanak.
  - A  jelző lámpa továbbra is villog.
  - A kijelzőn az öblítőszer-adagoló beállítása látható.
7. A beállítás módosításához nyomja meg az Delay gombot.
8. A megerősítéshez kapcsolja ki a készüléket.

<b>0d</b>	Az öblítőszer-adagoló ki van kapcsolva.
<b>1d</b>	Az öblítőszer-adagoló be van kapcsolva.

## MŰSZAKI ADATOK

Gyártó védjegye	ELECTROLUX
Forgalmazó	Electrolux Lehel Kft. Háztartási Készülékek, 1142 Budapest, Erzsébet kir.-né út 87.
Típusazonosító	ESF 45050
Energiahatékonysági osztály (skála A-tól G-ig, ahol A - hatékonyabb: G - kevésbé hatékony)	A
A szabvány ciklus gyártó általi megnevezése, amelyre a címkén és az adatlapon található információ vonatkozik	 <b>ECO</b>
Energiafelhasználás a szabvány ciklust alapul véve (a tényleges energiafelhasználás függ a készülék használatának a módjától) (kWh)	0,8
Tisztítási hatékonyság (skála A-tól G-ig, ahol A - magasabb: G - alacsonyabb)	A
Szárítási hatékonyság (skála A-tól G-ig, ahol A - magasabb: G - alacsonyabb)	A
A mosogatógép befogadó képessége szabványos teríték esetén	9 személyes
Vízfelhasználás a szabvány ciklus alapján (liter)	9
Szabvány ciklus programideje (perc)	160
Átlagos becsült évi energia- és vízfelhasználás 220 ciklusra kifejezve (kWh / liter)	173,8 / 1980
Szabvány ciklus alatti zajszint Db(A)	49
Méret Szélesség (mm)	446
Magasság munkafelülettel (mm)	850
Max. mélység (mm)	620
Összteljesítmény (W)	2100
Hálózati víznyomás	0,5
Minimum (bar) - Maximum (bar)	8

 Az elektromos csatlakoztatásra vonatkozó adatok a készülék ajtajának belső szélén lévő adattáblán láthatók.

 Ha a meleg víz alternatív energiaforrásból származik (pl. napelemek, fotovoltaikus panelek vagy szélenergia), ak-



kor használja a melegvíz-vezetékét az energiafogyasztás csökkentése érdekében.

## KÖRNYEZETVÉDELMI TUDNIVALÓK

A terméken vagy a csomagoláson található  szimbólum azt jelzi, hogy a termék nem kezelhető háztartási hulladékként. Ehelyett a terméket el kell szállítani az elektromos és elektronikai készülékek újrahasznosítására szakosodott megfelelő begyűjtő helyre. Azzal, hogy gondoskodik ezen termék helyes hulladékba helyezéséről, segít megelőzni azokat, a környezetre és az emberi egészségre gyakorolt potenciális kedvezőtlen következményeket, amelyeket

ellenkező esetben a termék nem megfelelő hulladékkezelése okozhatna. Ha részletesebb tájékoztatásra van szüksége a termék újrahasznosítására vonatkozóan, kérjük, lépjen kapcsolatba a helyi önkormányzattal, a háztartási hulladékok kezelését végző szolgáltattal vagy azzal a bolttal, ahol a terméket vásárolta.

A következő jelzéssel ellátott anyagokat hasznosítsa újra: . A csomagolást helyezze a megfelelő konténerekbe.

## ÜZEMBE HELYEZÉS

### Beépítés munkapult alá

A készüléket vízcsap és lefolyó közelében helyezze el.

Távolítsa el a készülék tetejét mosogatópult vagy konyhai munkapult alá történő beszereléshez.

Ügyeljen arra, hogy a mélyedés méretei megegyezzenek az ábrán látható méretekkel.

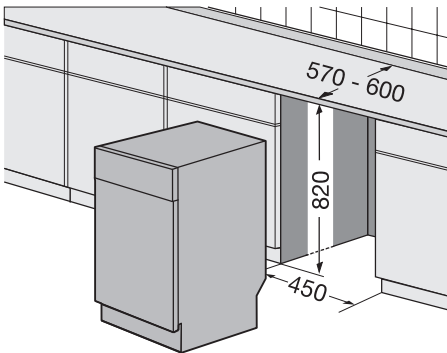

### A készülék tetejének eltávolítása

1. Távolítsa el a hátsó csavarokat (1).

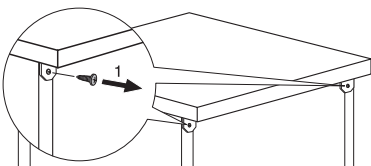

2. Húzza meg a készülék mögül a munkafelületet (2).

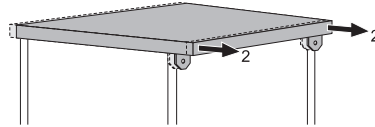

3. Emelje meg a munkafelületet, és mozgassa ki az elülső vajatokból (3).

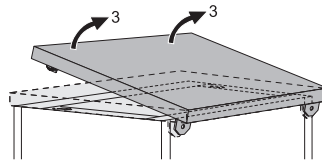

4. Használja az állítható lábakat a készülék vízszintbe állításához.

5. Szerelje be a készüléket a konyhai munkafelület alá. A beszerelés során ne nyomja össze, vagy törje meg a vízcsöveket.

### A készülék vízszintbe állítása

Az ajtó megfelelő záródása és szigetelése érdekében elengedhetetlen a vízszintbe helyezés.

Ha a készülék nincs vízszintben, ajtaja a szekrény széléhez fog ütödni.

Az állítható lábak ki- illetve becsavarásával állítsa vízszintbe a készüléket.

## Vízleeresztés csatlakoztatása

### Csatlakoztassa a kifolyócsövet:

- A lefolyószifonhoz, és a munkafelület alatt kapcsolja össze. Ez megakadályozza, hogy a szennyvíz a mosogatótálcából visszafolyjon a készülékbe.
- Egy szellőzőlyukkal ellátott állócsőhöz, melynek belső átmérője minimum 4 cm.

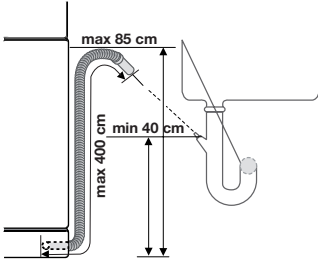

Amikor a készülék leereszti a vizet, távolítsa el a mosogatótálca dugóját, hogy megelőzze a víz visszajutását a készülékbe.

A kifolyócső legfeljebb 2 méterrel hosszabbítható meg, az eredeti cső átmérőjénél nem kisebb belső átmérőjű csővel.

Ha a kifolyócsövet egy mosogató alatti szifonhoz csatlakoztatja, távolítsa el a műanyag membránt (A). Ha nem távolítja el a membránt, az ételmaradékok eltömíthetik a lefolyószifont.

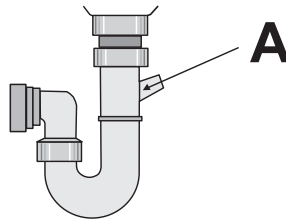

- i** A szennyezett víz visszajutását a készülékbe egy biztonsági szerkezet akadályozza meg. Ha a mosogató szifonjába visszacsapószelep van beépítve, az a készülék nem megfelelő vízleeresztését okozhatja. Távolítsa el a visszacsapószelepet.

## Electrolux. Thinking of you.

Aby dowiedzieć się więcej o naszej filozofii, odwiedź naszą stronę internetową [www.electrolux.com](http://www.electrolux.com)

## SPIS TREŚCI

Informacje dotyczące bezpieczeństwa	19	Wkładanie sztućców i naczyń	27
Opis urządzenia	22	Wybór i uruchamianie programu zmywania	27
Panel sterowania	22		27
Eksploatacja urządzenia	24	Programy zmywania	29
Ustawianie zmiękczacza wody	24	Konserwacja i czyszczenie	30
Wsypanywanie soli do zmywarki	25	Co zrobić, gdy...	30
Używanie detergentu i płynu nabłyszczającego	26	Dane techniczne	33
Uniwersalna tabletko do zmywarki	26	Ochrona środowiska	33
		Instalacja	34

Producent zastrzega sobie możliwość wprowadzenia zmian bez wcześniejszego powiadomienia



## INFORMACJE DOTYCZĄCE BEZPIECZEŃSTWA

Przed instalacją i eksploatacją urządzenia należy uważnie przeczytać tę instrukcję obsługi:

- Ze względu na własne bezpieczeństwo oraz bezpieczeństwo mienia.
- Mając na uwadze ochronę środowiska.
- Aby zapewnić prawidłowe działanie urządzenia.

Instrukcję należy przechowywać wraz z urządzeniem, również w przypadku przeprowadzki lub odstąpienia urządzenia innemu użytkownikowi.

Producent nie ponosi odpowiedzialności za uszkodzenia spowodowane nieprawidłową instalacją i eksploatacją.

### Bezpieczeństwo dzieci i osób o ograniczonych zdolnościach ruchowych, sensorycznych lub umysłowych

- Urządzenia nie powinny używać osoby (w tym dzieci) o ograniczonych zdolnościach ruchowych, sensorycznych lub umysłowych, a także nieposiadające doświadczenia i wiedzy niezbędnej do jego obsługi. Osoby te mogą obsługiwać urządzenie wyłącznie pod nadzorem lub po odpowiednim poinstruowaniu przez osobę odpowiedzialną za ich bezpieczeństwo.
- Dzieciom należy zapewnić odpowiednią opiekę, aby mieć pewność, że nie bawią się urządzeniem.

- Wszystkie opakowania należy przechowywać poza zasięgiem dzieci. Istnieje ryzyko uduszenia lub odniesienia obrażeń.
- Przechowywać deterenty w bezpiecznym miejscu. Nie dopuszczać do kontaktu dzieci z detergentami.
- Dzieci i zwierzęta domowe nie powinny znajdować się w pobliżu urządzenia, gdy jego drzwi są otwarte.

### Ogólne zasady bezpieczeństwa

- Nie zmieniać parametrów technicznych urządzenia. Istnieje ryzyko odniesienia obrażeń i uszkodzenia urządzenia.
- Aby uniknąć poparzenia oczu, ust i gardła, należy przestrzegać instrukcji bezpieczeństwa dostarczonych przez producenta detergentu.
- Nie pić wody z urządzenia. W urządzeniu mogą być obecne cząsteczki detergentów.
- Nie pozostawiać drzwi urządzenia otwartych bez nadzoru. Pozwoli to uniknąć potknięcia się o otwarte drzwi i potencjalnych obrażeń.
- Nie wolno siadać ani stawać na otwartych drzwiach urządzenia.

### Użytkowanie

- Urządzenie jest przeznaczone wyłącznie do użytku w gospodarstwie domowym. Aby uniknąć obrażeń ciała i szkód mate-

rialnych, nie należy używać urządzenia do innych celów.

- Urządzenie służy wyłącznie do zmywania naczyń i sprzętów domowych nadających się do mycia w zmywarce.
- Nie umieszczać łatwopalnych produktów lub przedmiotów nasączonych łatwopalnymi produktami w urządzeniu, na nim lub w jego pobliżu. Występuje ryzyko wybuchu lub pożaru.
- Noże i wszystkie przedmioty z ostrymi końcówkami umieszczać w koszu na sztućce, ostrym końcem skierowanym w dół. Można je również układać w pozycji poziomej w górnym koszu lub koszyku na noże. (nie wszystkie modele są wyposażone w kosz na noże).
- Używać wyłącznie produktów przeznaczonych do zmywarek (detergentu, soli oraz płynu nabyliczającego).
- Sól, która nie jest przeznaczona do zmywarek może spowodować uszkodzenie zmiękczacza wody.
- Sól w urządzeniu należy uzupełniać bezpośrednio przed uruchomieniem programu zmywania. Resztki soli pozostające w urządzeniu mogą spowodować korozję lub perforację dna urządzenia.
- Nie należy wlewać do dozownika płynu nabyliczającego żadnych innych substancji (środków do czyszczenia zmywarek, detergentów w płynie). Może to spowodować uszkodzenie urządzenia.
- Przed uruchomieniem programu zmywania upewnić się, że ramiona spryskujące mogą się swobodnie obracać.
- W przypadku otwarcia drzwi podczas cyklu zmywania może dojść do uwolnienia gorącej pary. Istnieje ryzyko poparzenia ciała.
- Nie wyjmować naczyń z urządzenia przed zakończeniem programu zmywania.

### Konserwacja i czyszczenie

- Przed przystąpieniem do czyszczenia urządzenia należy je wyłączyć i wyjąć wtyczkę przewodu zasilającego z gniazdka.
- Nie stosować łatwopalnych produktów lub produktów powodujących korozję.
- Nie używać urządzenia bez filtrów. Należy upewnić się, że filtry są prawidłowo zainstalowane. Nieprawidłowa instalacja fil-

trów spowoduje niezadowolające rezultaty mycia oraz może spowodować uszkodzenie urządzenia.

- Do czyszczenia urządzenia nie wolno używać wody pod ciśnieniem ani pary wodnej. Istnieje zagrożenie porażenia prądem lub uszkodzenia urządzenia.

### Instalacja

- Upewnić się, czy urządzenie nie jest uszkodzone. Nie instalować ani nie podłączać uszkodzonego urządzenia; skontaktować się z dostawcą.
- Przed zainstalowaniem i rozpoczęciem użytkowania urządzenia należy je całkowicie rozpakować.
- Podłączenie elektryczne, hydrauliczne oraz instalacja urządzenia muszą być wykonane przez wykwalifikowaną osobę. Pozwoli to uniknąć ryzyka istotnych uszkodzeń lub obrażeń ciała.
- Należy upewnić się, że podczas instalacji wtyczka przewodu zasilającego jest wyjęta z gniazdka.
- Nie wolno nawiercać ścian bocznych urządzenia, ponieważ może dojść do uszkodzenia części hydraulicznych lub elektrycznych.

### Środki ostrożności w przypadku mrozu

- Nie instalować urządzenia w miejscach, w których temperatura jest niższa niż 0°C.
- Producent nie ponosi odpowiedzialności za uszkodzenia spowodowane przez mróz.

### Podłączenie do sieci wodociągowej

- W celu podłączenia doprowadzenia wody należy użyć nowych węży. Nie stosować używanych węży.
- Nie podłączać urządzenia do nowych rur lub rur, które nie były używane przez długi czas. Odkręcić wodę na kilka minut, a następnie podłączyć wąż dopływowy.
- Podczas instalacji urządzenia należy zwrócić uwagę, aby nie przygnieść ani nie uszkodzić węży wodnych.
- Aby zapobiec wyciekowi wody, po zainstalowaniu urządzenia należy sprawdzić szczelność złączy hydraulicznych.
- Podczas pierwszego uruchomienia urządzenia należy sprawdzić, czy węże nie przeciekają.

- Wąż dopływowy jest wyposażony w zawór bezpieczeństwa i podwójne ścianki z wewnętrznym przewodem zasilającym. Ciśnienie w wężu dopływowym jest obecne tylko podczas przepływu wody. W razie wycieku z węża dopływowego zawór bezpieczeństwa zatrzymuje przepływ.
  - Należy zachować ostrożność podczas podłączania węża doprowadzającego wodę:
    - Nie wkładać węża doprowadzającego wodę ani zaworu bezpieczeństwa do wody.
    - W razie uszkodzenia węża dopływowego lub zaworu bezpieczeństwa natychmiast wyjąć wtyczkę z gniazdka.
    - Aby wymienić wąż dopływowy z zaworem bezpieczeństwa, należy skontaktować się z punktem serwisowym.

 **Ostrzeżenie!** Niebezpieczne napięcie.

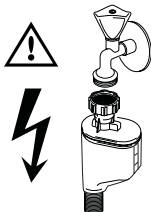

### Podłączenie do sieci elektrycznej

- Urządzenie musi być uziemione.
- Należy upewnić się, że informacje o podłączeniu elektrycznym podane na tabliczce znamionowej są zgodne z parametrami instalacji zasilającej.
- Należy zawsze używać prawidłowo zamontowanych gniazd sieciowych z uziemieniem.
- Nie używać rozdzielaczy ani przedłużaczy. Istnieje ryzyko pożaru.
- Nie zmieniać ani nie wymieniać samodzielnie przewodu zasilającego. Skontaktować się z punktem serwisowym.
- Należy zwrócić uwagę, aby nie przycisnąć ani nie uszkodzić wtyczki oraz przewodu zasilającego za urządzeniem.

- Należy zadbać o to, aby po zakończeniu instalacji urządzenia wtyczka przewodu zasilającego była łatwo dostępna.
- Przy odłączaniu urządzenia nigdy nie ciągnąć za przewód zasilający. Należy zawsze ciągnąć za wtyczkę sieciową.

### Autoryzowany serwis

- Naprawy urządzenia mogą wykonywać tylko wykwalifikowane osoby. Skontaktować się z punktem serwisowym.
- Używać wyłącznie oryginalnych części zamiennych.

### Utylizacja urządzenia

- Aby uniknąć ryzyka obrażeń lub uszkodzeń:
  - Wyjąć wtyczkę z gniazdka.
  - Odciąć przewód zasilający i wyrzucić.
  - Wymontować zatrzask zamka drzwi. Zapobiega to ryzyku zamknięcia się dzieci lub zwierząt domowych we wnętrzu urządzenia. Istnieje ryzyko uduszenia.
  - Oddać urządzenie do złomowania w lokalnym punkcie utylizacji odpadów.

 **Ostrzeżenie! Detergenty stosowane w zmywarce są niebezpieczne i mogą powodować korozję!**

- Jeśli dojdzie do wypadku związane go z detergentami należy natychmiast skontaktować się z lekarzem.
- W przypadku dostania się detergentu do ust, należy natychmiast skontaktować się z lekarzem.
- W przypadku dostania się detergentu do oczu, należy natychmiast skontaktować się z lekarzem i przemyć oczy wodą.
- Detergenty do zmywarki należy przechowywać w bezpiecznym miejscu poza zasięgiem dzieci.
- Nie pozostawiać otwartych drzwi urządzenia, gdy w dozowniku znajduje się detergent.
- Napełniać dozownik detergentu bezpośrednio przed uruchomieniem programu zmywania.

## OPIS URZĄDZENIA

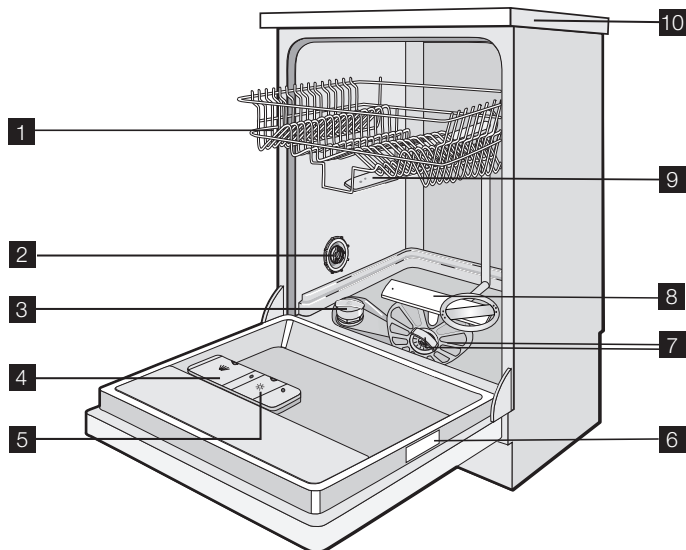



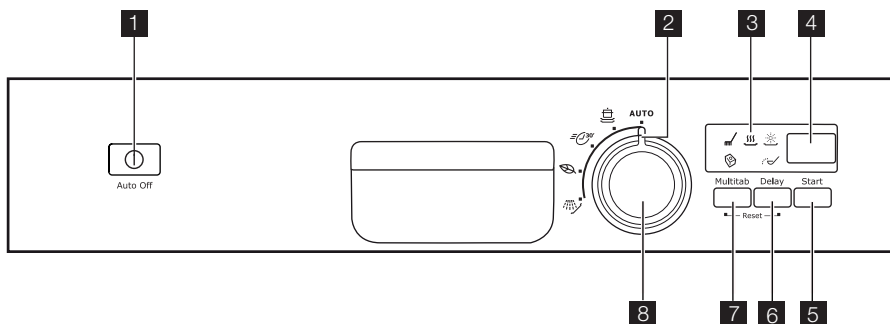

- 1** Górny kosz
- 2** Pokrętko ustawienia twardości wody
- 3** Zbiornik soli
- 4** Dozownik detergentu
- 5** Dozownik płynu nablyszczającego

- 6** Tabliczka znamionowa
- 7** Filtry
- 8** Dolne ramię spryskujące
- 9** Górne ramię spryskujące
- 10** Blat roboczy

## PANEL STEROWANIA



- 1 Przycisk wł./wyl.
- 2 Znacznik programu
- 3 Wskaźniki
- 4 Wyświetlacz
- 5 Przycisk Start
- 6 Przycisk Delay
- 7 Przycisk Multitab
- 8 Pokrętko wyboru programów

Wskaźniki	
	Wskaźnik fazy zmywania i fazy płukania. Włącza się podczas fazy zmywania oraz fazy płukania.
	Wskaźnik fazy suszenia. Włącza się podczas fazy suszenia.
	Wskaźnik płynu nabyliczającego. Włącza się, gdy należy napelnić dozownik płynu nabyliczającego. <sup>1)</sup>
	Wskaźnik soli. Włącza się, gdy należy uzupełnić sól. <sup>1)</sup> Po napelnieniu zbiornika wskaźnik soli może nadal świecić się przez kilka godzin. Nie ma to negatywnego wpływu na działanie urządzenia.
	Wskaźnik funkcji Multitab. Włącza się w momencie włączenia funkcji.

1) Gdy zbiornik soli oraz/lub dozownik płynu nabyliczającego są puste, ich wskaźniki nie włączają się podczas trwania programu zmywania.

### Przycisk wł./wyl.

Nacisnąć ten przycisk, aby włączyć lub wyłączyć urządzenie.

Po upływie dziesięciu minut od momentu zakończenia programu zmywania funkcja Auto Off powoduje automatyczne wyłączenie urządzenia. Pomaga to zmniejszyć zużycie energii.

### Wyświetlacz

Na wyświetlaczu widoczne są:

- Ustawienie elektronicznej regulacji poziomu zmiękczenia wody.
- Włączenie i wyłączenie dozownika płynu nabyliczającego (tylko przy włączonej funkcji Multitab)
- Czas programu zmywania
- Czas pozostały do zakończenia programu zmywania
- Zakończenie programu zmywania (na wyświetlaczu pojawi się zero)
- Czas opóźnienia rozpoczęcia programu.
- Kody alarmowe.

### Przycisk Start

Nacisnąć ten przycisk, aby rozpocząć:

- Program zmywania.

- Odliczanie czasu opóźnienia rozpoczęcia programu.

### Przycisk Delay

Naciskać ten przycisk, aby ustawić opóźnienie rozpoczęcia programu zmywania w zakresie od 1 do 24 godzin.

### Przycisk Multitab

Nacisnąć ten przycisk, aby włączyć lub wyłączyć funkcję Multitab (patrz „Uniwersalna tabletko do zmywarki”).

### Pokrętko wyboru programów

Aby ustawić program zmywania wyróżnić znacznik programu na pokrętko z jednym z programów zmywania. Patrz „Programy zmywania”.

-  Podczas uruchamiania urządzenia pokrętko wyboru programów jest ustawione na ostatnio wybranym programie zmywania.

### Tryb ustawiania

**Urządzenie musi znajdować się w trybie ustawiania, aby możliwe było wykonanie następujących czynności:**

- Ustawianie programu zmywania.

- Ustawianie opóźnienia rozpoczęcia programu.
- Elektroniczna regulacja poziomu zmiękczenia wody.
- Włączanie lub wyłączenie dozownika płynu nabyliczającego (tylko przy włączonej funkcji Multitab).

### **Włączyć urządzenie. Urządzenie znajduje się w trybie ustawiania, gdy:**

- Na wyświetlaczu miga czas trwania ostatnio ustawionego programu zmywania.
- Włączą się wskaźniki faz programu zmywania.

### **Włączyć urządzenie. Urządzenie nie znajduje się w trybie ustawiania, gdy:**

- Na wyświetlaczu nie miga czas trwania programu zmywania lub opóźnienia rozpoczęcia programu.
- Włączony jest wskaźnik tylko jednej fazy programu.
  - Aby powrócić do trybu ustawiania, należy anulować program lub opóźnienie rozpoczęcia programu. Patrz „Wybór i uruchamianie programu zmywania”.

## EKSPLOATACJA URZĄDZENIA

1. Sprawdzić, czy ustawiony poziom zmiękczenia wody odpowiada twardości wody doprowadzanej do urządzenia. Jeśli nie, ustawić poziom zmiękczenia wody.
2. Napełnić zbiornik soli solą do zmywarek.
3. Napełnić dozownik płynu nabyliczającego płynem nabyliczającym.
4. Włożyć naczynia i sztućce do urządzenia.
5. Ustawić program zmywania odpowiedni do rodzaju naczyń i stopnia zabrudzenia.

6. Napełnić dozownik detergentu odpowiednią ilością detergentu.
7. Uruchomić program zmywania.

**i** W przypadku stosowania tabletek do zmywarek („3 w 1”, „4 w 1”, „5 w 1” itp.) należy wybrać funkcję „Uniwersalna tabletko do zmywarki” (patrz „Uniwersalna tabletko do zmywarki”).

## USTAWIANIE ZMIĘKCZACZA WODY

Zmiękczacze wody usuwa minerały i sole z doprowadzanej wody. Minerale te i sole mogą spowodować uszkodzenie urządzenia.

Odpowiednio ustawić poziom zmiękczenia wody, jeśli nie odpowiada on twardości wody doprowadzanej do urządzenia.

Skontaktować się z miejscowym zakładem wodociągowym, aby ustalić stopień twardości wody doprowadzanej do urządzenia.

Twardość wody				Ustawienie poziomu zmiękczenia wody	
Stopnie niemieckie (°dH)	Stopnie francuskie (°TH)	mmol/l	Stopnie Clarka	ręczne	elektroniczne
51 - 70	91 - 125	9,1 - 12,5	64 - 88	2 <sup>1)</sup>	10
43 - 50	76 - 90	7,6 - 9,0	53 - 63	2 <sup>1)</sup>	9
37 - 42	65 - 75	6,5 - 7,5	46 - 52	2 <sup>1)</sup>	8
29 - 36	51 - 64	5,1 - 6,4	36 - 45	2 <sup>1)</sup>	7
23 - 28	40 - 50	4,0 - 5,0	28 - 35	2 <sup>1)</sup>	6
19 - 22	33 - 39	3,3 - 3,9	23 - 27	2 <sup>1)</sup>	5 <sup>1)</sup>
15 - 18	26 - 32	2,6 - 3,2	18 - 22	1	4



Twardość wody				Ustawienie poziomu zmiękczenia wody	
Stopnie niemieckie (°dH)	Stopnie francuskie (°TH)	mmol/l	Stopnie Clarka	ręczne	elektroniczne
11 - 14	19 - 25	1,9 - 2,5	13 - 17	1	3
4 - 10	7 - 18	0,7 - 1,8	5 - 12	1	2
< 4	< 7	< 0,7	< 5	1 <sup>2)</sup>	1 <sup>2)</sup>

1) Ustawienie fabryczne.

2) Przy tym poziomie nie stosować soli.

**i** Poziom zmiękczenia wody należy ustawić ręcznie oraz elektronicznie.

### Ustawianie ręczne

Obrócić pokrętkę regulacji zmiękczenia wody w położenie 1 lub 2 (patrz tabela).

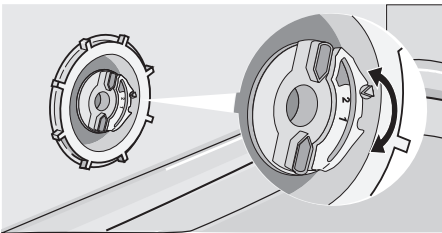

### Ustawienie elektroniczne

1. Włączyć urządzenie.
2. Upewnić się, że urządzenie znajduje się w trybie ustawiania.
3. Obracać pokrętkę wyboru programów zgodnie z ruchem wskazówek zegara,

aż na wyświetlaczu pojawią się dwa poziome paski stanu.

4. Nacisnąć jednocześnie i przytrzymać przyciski Multitab i Delay, aż zaczną migać wskaźniki , i .
5. Zwolnić przyciski Multitab i Delay.
6. Nacisnąć przycisk Multitab.
  - Wskaźniki i wyłączą się.
  - Wskaźnik nadal będzie migał.
  - Na wyświetlaczu widoczne jest ustawienie stopnia zmiękczenia wody (przykład: **5 L** = poziom 5).
7. Ponownie nacisnąć przycisk Multitab, aby zmienić ustawienie.
8. Wyłączyć urządzenie w celu potwierdzenia.

**i** Jeśli funkcja zmiękczenia wody jest ustawiona elektronicznie na poziomie 1, wskaźnik soli nie włącza się.

## WSYPYWANIE SOLI DO ZMYWARKI

### Napełnianie zbiornika soli:

1. Obrócić pokrywę w kierunku przeciwnym do ruchu wskazówek zegara i otworzyć zbiornik soli.
2. Włączyć do zbiornika soli 1 litr wody (tylko podczas pierwszego wsypywania soli).
3. Do napełnienia zbiornika solą należy użyć lejka.
4. Usunąć sól rozsypaną wokół otworu zbiornika soli.
5. Obrócić pokrywę w kierunku zgodnym z ruchem wskazówek zegara, aby zamknąć zbiornik soli.

**i** Podczas napełniania zbiornika solą wylewa z niego woda – jest to normalne.

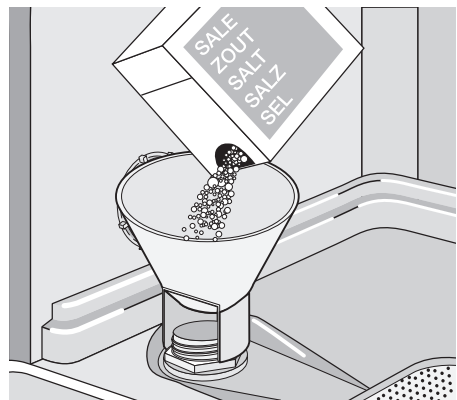

## UŻYWANIE DETERGENTU I PŁYNU NABŁYSZCZAJĄCEGO

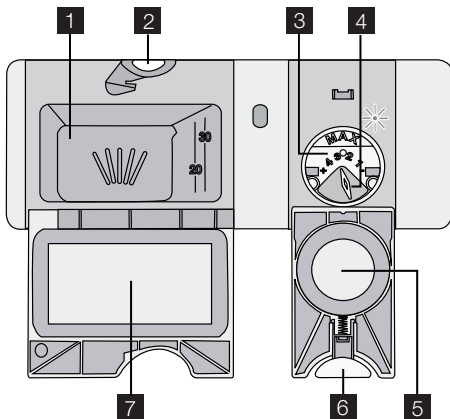

### Stosowanie detergentu

-  Aby chronić środowisko, nie należy używać większych ilości detergentu niż zalecane. Należy przestrzegać zaleceń producenta podanych na opakowaniu detergentu.

Napełnianie dozownika detergentu:

1. Nacisnąć przycisk zwalniający **2** w celu otwarcia pokrywy **7** dozownika detergentu.
2. Umieścić detergent w dozowniku **1**.
3. Jeśli program zmywania przewiduje fazę zmywania wstępnego, umieścić niewielką ilość detergentu na wewnętrznej stronie drzwi urządzenia.
4. W przypadku używania detergentu w tabletkach, umieścić tabletkę w dozowniku detergentu **1**.
5. Zamknąć dozownik detergentu. Docisnąć pokrywę, aż zaskoczy na swoje miejsce.

-  W przypadku używania tabletek do zmywarek zaleca się korzystanie z dłuższych programów zmywania. Wynika to z faktu, że w krótkich programach zmywania tabletki mogą nie rozpuszczać się całkowicie, co może niekorzystnie wpłynąć na wyniki zmywania.

### Wlewanie płynu nabłyszczającego

-  Płyn nabłyszczający umożliwia wysuszenie naczyń bez smug i plam. Płyn nabłyszczający jest automatycznie podawany przez dozownik podczas ostatniej fazy płukania.

Aby napełnić dozownik płynu nabłyszczającego, należy wykonać następujące czynności:

1. Nacisnąć przycisk zwalniający **6** w celu otwarcia pokrywy **5** dozownika płynu nabłyszczającego.
2. Napełnić odpowiedni dozownik **3** płynem nabłyszczającym. Oznaczenie „max” wskazuje maksymalny poziom.
3. Rozlany płyn nabłyszczający należy usunąć za pomocą chłonnej szmatki, aby zapobiec powstaniu zbyt dużej ilości piany podczas programu zmywania.
4. Zamknąć dozownik płynu nabłyszczającego. Docisnąć pokrywę, aż zaskoczy na swoje miejsce.

### Regulacja dozowania płynu nabłyszczającego

Ustawienie fabryczne: położenie 3.

Dozowanie płynu nabłyszczającego można ustawić w zakresie od 1 (najmniejsze dozowanie) do 4 (największe dozowanie).

Obrócić pokrętko regulacji dozowania płynu nabłyszczającego **4**, aby zwiększyć lub zmniejszyć dozowanie.

## UNIWERSALNA TABLETKA DO ZMYWARKI

Funkcja Multitab jest przeznaczona dla wieloskładnikowych tabletek z detergentem. Tabletki te zawierają takie składniki jak: detergent, środek nabłyszczający i sól do zmywarek. Niektóre typy tabletek mogą zawierać również inne środki.

Należy sprawdzić, czy dane tabletki są odpowiednie do stopnia twardości wody do-

prowadzanej do urządzenia (patrz instrukcje podane na opakowaniu produktu).

Włączenie funkcji Multitab powoduje zatrzymanie dozowania płynu nabłyszczającego i soli.

Włączenie funkcji Multitab powoduje wyłączenie wskaźników soli i płynu nabłyszczającego.

Po wybraniu funkcji Multitab czas trwania programu może ulec wydłużeniu.

- i** Włączyć lub wyłączyć funkcję Multitab przed rozpoczęciem programu zmywania. Funkcji Multitab nie można włączyć ani wyłączyć w czasie trwania programu zmywania.

### Włączanie funkcji Multitab

- Nacisnąć przycisk Multitab, włączy się wskaźnik funkcji Multitab. Funkcja jest włączona.
  - Po włączeniu, funkcja Multitab pozostaje włączona, dopóki nie zostanie wyłączona.

### Wyłączenie funkcji Multitab i stosowanie oddzielnie detergentu, soli i płynu nabyłyszczającego

1. Nacisnąć i przytrzymać przycisk Multitab, aż wyłączy się wskaźnik funkcji Multitab. Funkcja jest wyłączona.

2. Napełnić zbiornik soli i dozownik płynu nabyłyszczającego.
3. Ustawić najwyższy poziom zmiękczenia wody.
4. Uruchomić program zmywania bez naczyń.
5. Po zakończeniu programu zmywania ustawić stopień zmiękczenia wody odpowiednio do twardości wody doprowadzanej do urządzenia.
6. Dokonać regulacji dozowanej ilości płynu nabyłyszczającego.

## WKŁADANIE SZTUĆCÓW I NACZYŃ

- i** Więcej informacji można znaleźć w broszurze „Przykładowe rozmieszczenie RealLife”.

### Porady i wskazówki

- Nie wkładać do urządzenia przedmiotów, które mogą pochłaniać wodę (gąbki, ściereczki).
- Usunąć z naczyń resztki jedzenia.
- Namoczyć przypalone resztki potraw.
- Wydrążone elementy (kubki, szklanki i miski) układać otworami w dół.
- Upewnić się, że woda nie zbiera się w pojemnikach lub miskach.
- Upewnić się, że naczynia i sztućce nie przylegają do siebie.

- Szklanki nie mogą stykać się ze sobą.
- Małe elementy umieścić w koszu na sztućce.
- Wymieszać łyżki z innymi sztućkami, aby nie przylegały do siebie.
- Naczynia należy wkładać do koszy w taki sposób, aby woda miała dostęp do wszystkich powierzchni.
- Lekkie elementy umieścić w koszu górnym. Upewnić się, że naczynia się nie przemieszczają.
- Na elementach plastikowych i miskach z powłoką zapobiegającą przywieraniu mogą zatrzymywać się krople wody.

## WYBÓR I URUCHAMIANIE PROGRAMU ZMYWANIA

### Uruchamianie programu zmywania bez opóźnienia

1. Zamknąć drzwi urządzenia.
2. Włączyć urządzenie.
3. Upewnić się, że urządzenie znajduje się w trybie ustawiania.
4. Ustawić program zmywania.
  - Na wyświetlaczu zaczniesz migać czas trwania programu.

- Włączą się wskaźniki faz ustawionego programu.
5. Nacisnąć przycisk Start - ustawiony program zmywania rozpocznie się automatycznie.
    - Wskaźniki faz programu wyłączą się, ale wskaźnik aktualnie trwającej fazy będzie nadal włączony.

## Uruchamianie programu zmywania z opóźnieniem

1. Zamknąć drzwi urządzenia.
2. Włączyć urządzenie.
3. Upewnić się, że urządzenie znajduje się w trybie ustawiania.
4. Ustawić program zmywania.
5. Nacisnąć kilka razy przycisk Delay, aż na wyświetlaczu pojawi się czas opóźnienia rozpoczęcia programu.
  - Na wyświetlaczu miga czas opóźnienia rozpoczęcia programu.
6. Nacisnąć przycisk Start; odliczanie rozpocznie się automatycznie.
  - Na wyświetlaczu przestanie migać czas opóźnienia rozpoczęcia programu.
  - Włączą się wskaźniki faz ustawionego programu zmywania.

Po zakończeniu odliczania czasu opóźnienia program zmywania rozpocznie się automatycznie.

- Włączy się wskaźnik aktualnie trwającej fazy programu.

**i** Otwarcie drzwi urządzenia przerywa odliczanie. Po ponownym zamknięciu drzwi odliczanie jest kontynuowane od momentu jego przerwania.

## Anulowanie funkcji opóźnienia rozpoczęcia programu

### Odliczanie nie działa

1. Nacisnąć kilka razy przycisk Delay, aż:
  - Na wyświetlaczu pojawi się czas trwania programu zmywania.
  - Włączą się wskaźniki faz programów.
2. Nacisnąć przycisk Start, aby rozpocząć program zmywania.

### Odliczanie działa

1. Nacisnąć kilka razy przycisk Delay, aż:
  - Na wyświetlaczu pojawi się czas trwania programu zmywania.
  - Włączą się wskaźniki faz programów.
- Program zmywania rozpocznie się automatycznie.

## Przerwanie programu zmywania

- Otworzyć drzwi urządzenia.
  - Program zmywania zostanie zatrzymany.
- Zamknąć drzwi urządzenia.
  - Program zmywania zostanie wznowiony od momentu, w którym został przerwany.

## Anulowanie programu zmywania

Jeśli program zmywania nie został uruchomiony, istnieje możliwość zmiany ustawień. Aby dokonać zmiany ustawień po rozpoczęciu programu, należy anulować program.

- Nacisnąć jednocześnie i przytrzymać przyciski Multitab i Delay, aż:
  - Na wyświetlaczu miga czas programu zmywania.
  - Włączą się wskaźniki faz programu zmywania.

**i** Przed uruchomieniem nowego programu zmywania należy upewnić się, że w dozowniku detergentu znajduje się detergent.

## Zakończenie programu zmywania





Po zakończeniu programu zmywania na wyświetlaczu pojawia się zero i wyłączają się wskaźniki faz programu. Wyłączyć urządzenie i otworzyć jego drzwi.

**i** Aby naczynia lepiej wyschły, należy zostawić na kilka minut uchylone drzwi urządzenia.

## Opróżnianie koszy

- Należy odczekać aż naczynia wystygną przed ich wyjęciem z urządzenia. Gorące naczynia łatwo ulegają uszkodzeniu.
- Najpierw wyjmować naczynia z dolnego kosza, a następnie z górnego.
- Na ścianach i na drzwiach urządzenia może występować woda. Stał nierdzewna stygnie szybciej niż naczynia.

## PROGRAMY ZMYWANIA





Program	Rodzaj zabrudzenia	Rodzaj załadunku	Opis programu
<b>AUTO</b> 1)	Dowolne	Naczynia stołowe, sztućce, garnki i patelnie	Zmywanie wstępne Zmywanie w temperaturze 45°C lub 70°C Płukania Suszenie
	Duże	Naczynia stołowe, sztućce, garnki i patelnie	Zmywanie wstępne Zmywanie w temperaturze 70°C Płukania Suszenie
 2)	Świeże	Naczynia stołowe i sztućce	Zmywanie w temperaturze 60°C Płukania
 <b>ECO</b> 3)	Średnie	Naczynia stołowe i sztućce	Zmywanie wstępne Zmywanie w temperaturze 50°C Płukania Suszenie
	Program ten służy do szybkiego płukania naczyń. Zapobiega to zasychaniu resztek jedzenia na naczyniach i powstawaniu przykrych zapachów. W przypadku tego programu nie należy stosować detergentu.		Płukania

1) Urządzenie rozpoznaje stopień zabrudzenia oraz ilość naczyń znajdujących się w koszach. Automatycznie reguluje temperaturę i ilość wody, a także zużycie energii oraz czas trwania programu.

2) Program ten umożliwia zmywanie świeżo zabrudzonych naczyń. Pozwala w krótkim czasie uzyskać dobre efekty zmywania.

3) Standardowy program dla ośrodków przeprowadzających testy. W tym programie uzyskuje się największą efektywność zużycia wody i energii elektrycznej podczas zmywania średnio zabrudzonych naczyń i sztućców. Dane z testów są przedstawione na osobnej, dołączonej do urządzenia naklejce.

## Parametry eksploatacyjne

Program <sup>1)</sup>	Zużycie energii (kWh)	Zużycie wody (litry)
<b>AUTO</b>	0,7 - 1,3	8 - 16
	1,1 - 1,2	12 - 13
	0,8	8
 <b>ECO</b>	0,8 - 0,9	8 - 9
	0,01	3

1) Wyświetlacz pokazuje czas trwania programu.

 Podane parametry eksploatacyjne mogą ulec zmianie w zależności od ciśnienia

nia i temperatury wody, zmian w napięciu zasilania oraz ilości naczyń.

## KONSERWACJA I CZYSZCZENIE

### Wymywanie i czyszczenie filtrów

Brudne filtry pogarszają efekty zmywania. Mimo że tego typu filtry nie wymagają częstej konserwacji, należy je okresowo sprawdzać i w razie potrzeby czyścić.

1. Obrócić filtr (A) w kierunku przeciwnym do ruchu wskazówek zegara, a następnie wyjąć go z filtra (B).

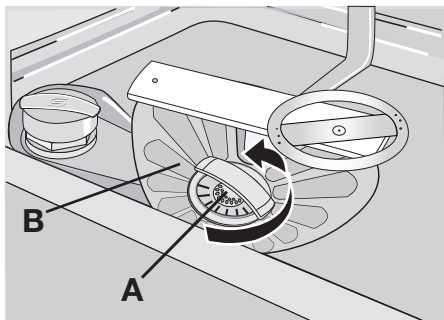

2. Filtr (A) składa się z dwóch części. Aby rozebrać filtr, należy odciągnąć od siebie jego części.

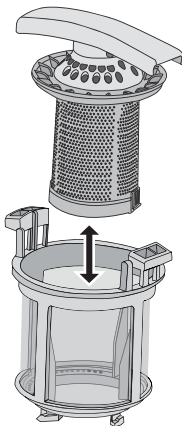

3. Dokładnie optukać elementy filtra wodą.

### CO ZROBIĆ, GDY...

Urządzenie nie daje się uruchomić lub przestaje działać podczas pracy.

W pierwszej kolejności należy spróbować ustalić przyczynę problemu (patrz tabela). Jeśli nie można rozwiązać problemu, należy skontaktować się z autoryzowanym serwisem.

4. Złożyć dwie części filtra (A) ze sobą i docisnąć. Sprawdzić, czy elementy odpowiednio połączyły się ze sobą.

5. Wyjąć filtr (B).

6. Dokładnie umyć filtr (B) wodą.

7. Umieścić filtr (B) w pierwotnym położeniu. Sprawdzić, czy jest prawidłowo zamocowany w dwóch prowadnicach (C).

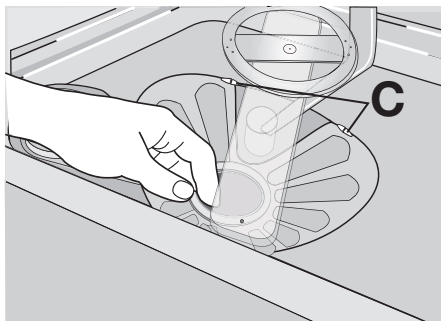

8. Umieścić filtr (A) w odpowiednim miejscu w filtrze (B). Obrócić filtr (A) w kierunku zgodnym z ruchem wskazówek zegara aż do zablokowania.

### Czyszczenie ramion spryskujących

Nie demontować ramion spryskujących. Jeżeli otwory w ramionach spryskujących ulegną zatkaniu, zabrudzenia należy usunąć przy pomocy cienkiego i zaostrego przedmiotu.

### Czyszczenie zewnętrznych powierzchni

Oczyszczyć zewnętrzne powierzchnie urządzenia oraz panel sterowania wilgotną miękką ściereczką.

Używać wyłącznie neutralnych środków do czyszczenia.

Nie używać produktów ściernych, myjek do szorowania ani rozpuszczalników (np. acetonu).

### W przypadku niektórych usterek na wyświetlaczu pojawia się kod alarmowy:

- **,10** - Urządzenie nie napełnia się wodą.
- **,20** - Urządzenie nie wypompowuje wody.
- **,30** - Włączyło się zabezpieczenie przed zalaniem.

**!** **Ostrzeżenie!** Przed przystąpieniem do sprawdzenia urządzenie należy wyłączyć.

Usterka	Możliwa przyczyna	Możliwe rozwiązanie
Urządzenie nie napelnia się wodą.	Zawór wody jest zablokowany lub pokryty osadem z kamienia.	Oczyścić zawór wody.
	Ciśnienie wody jest zbyt niskie.	Skontaktować się z miejscowym zakładem wodociągowym.
	Zawór wody jest zamknięty.	Otworzyć zawór wody.
	Zablokowany filtr w wężu dopływowym.	Oczyścić filtr.
Urządzenie nie wypompuje wody.	Nieprawidłowe podłączenie węża dopływowego.	Sprawdzić, czy podłączenie jest prawidłowe.
	Wąż dopływowy jest uszkodzony.	Sprawdzić, czy wąż dopływowy nie jest uszkodzony.
Włoczyło się zabezpieczenie przed zalaniem.	Zatkany syfon zlewozmywaka.	Oczyścić syfon zlewozmywaka.
	Nieprawidłowe podłączenie węża spustowego.	Sprawdzić, czy podłączenie jest prawidłowe.
Program zmywania nie uruchamia się.	Wąż spustowy jest uszkodzony.	Sprawdzić, czy wąż spustowy nie jest uszkodzony.
	Drzwi urządzenia są otwarte.	Zamknąć drzwi urządzenia.
Włoczyło się zabezpieczenie przed zalaniem.	Nie dotknięto pola dotykowego lub nie naciśnięto przycisku Start.	Dotknąć pola dotykowego lub nacisnąć przycisk Start.
	Wtyczka przewodu zasilającego nie została prawidłowo włożona do gniazdka.	Włożyć prawidłowo wtyczkę przewodu zasilającego do gniazdka.
Ustawiono opóźnienie rozpoczęcia programu.	Uszkodzony bezpiecznik w skrzynce bezpieczników.	Wymienić bezpiecznik.
	Ustawiono opóźnienie rozpoczęcia programu.	<ul style="list-style-type: none"> <li>Anulować opóźnienie rozpoczęcia programu.</li> <li>Po zakończeniu odliczania czasu opóźnienia program zmywania rozpocznie się automatycznie.</li> </ul>

Po sprawdzeniu włączyć urządzenie. Program zostanie wznowiony od momentu, w którym został przerwany.

W przypadku ponownego wystąpienia problemu należy skontaktować się z punktem serwisowym.

Jeśli wyświetlacz pokazuje inne kody alarmowe, należy skontaktować się z serwisem.

Informacje niezbędne dla serwisu znajdują się na tabliczce znamionowej.

Należy zanotować:

- Model (MOD.) .....
- ....
- Numer produktu (PNC) .....

– Numer seryjny  
(S.N.) .....

### Rezultaty zmywania i suszenia są niezadowolające







Problem	Możliwa przyczyna	Możliwe rozwiązanie
Naczynia nie są czyste.	Wybrany program zmywania nie jest odpowiedni dla danego rodzaju ładunku lub stopnia zabrudzenia.	Należy upewnić się, czy wybrany program zmywania jest odpowiedni dla danego rodzaju ładunku oraz stopnia zabrudzenia.
	Kosze nie zostały załadowane prawidłowo, w wyniku czego woda nie mogła dotrzeć do wszystkich powierzchni.	Umieścić naczynia i przybory kuchenne prawidłowo w koszach.
	Ramiona spryskujące nie mogą się swobodnie obracać. Nieprawidłowe ułożenie naczyń i przyborów kuchennych w koszach.	Sprawdzić, czy niewłaściwe ułożenie naczyń nie powoduje zablokowania ramion spryskujących.
	Filtry są zabrudzone lub nieprawidłowo złożone i zamontowane.	Upewnić się, że filtry są czyste oraz prawidłowo złożone i zamontowane.
Ślady kamienia na naczyniach.	Użyto za mało detergentu lub nie użyto go w ogóle.	Upewnić się, że użyto wystarczającej ilości detergentu.
	Zbiornik soli jest pusty.	Napełnić zbiornik soli solą do zmywarek.
	Nieprawidłowa regulacja poziomu zmiękczacza wody.	Prawidłowo ustawić poziom zmiękczenia wody.
Na szklankach i naczyniach widać smugi, białawe plamy lub niebieskawy nalot.	Nieprawidłowe zamknięcie pokrywki zbiornika soli.	Upewnić się, czy zbiornik soli jest prawidłowo zamknięty.
	Na szklankach i naczyniach widać smugi, białawe plamy lub niebieskawy nalot.	Zbyt duże dozowanie płynu nabyliczającego.
Ślady kropli wody na kieliszkach i na naczyniach.	Zbyt małe dozowanie płynu nabyliczającego.	Zwiększyć dozowanie płynu nabyliczającego.
	Przyczyną może być rodzaj użytego detergentu.	Użyć detergentu innej marki.
Naczynia są mokre.	Włączono program zmywania bez fazy suszenia lub ze skróconą fazą suszenia.	Aby naczynia lepiej wyschły, drzwi urządzenia należy pozostawić na kilka minut uchylone.
Naczynia są wilgotne i matowe.	Dozownik płynu nabyliczającego jest pusty.	Napełnić dozownik płynu nabyliczającego płynem nabyliczającym.
	Włączona funkcja Multitab (powoduje ona automatyczne wyłączenie dozownika płynu nabyliczającego).	Włączyć dozownik płynu nabyliczającego.

### Włączanie dozownika płynu nabyliczającego

1. Włączyć urządzenie.
2. Upewnić się, że urządzenie znajduje się w trybie ustawiania.

3. Obracać pokrętkę wyboru programów dopóki na wyświetlaczu nie pojawią się dwa poziome paski stanu.



4. Nacisnąć jednocześnie i przytrzymać przyciski Multitab i Delay dopóki nie zaczyną migać wskaźniki programów  ,  i  .
5. Zwolnić przycisk Multitab i przycisk Delay.
6. Nacisnąć przycisk Delay.
  - Wskaźniki  i  wyłączą się.
  - Wskaźnik  nadal będzie migał.
  - Na wyświetlaczu widoczne będzie ustawienie dozownika płynu nabyliczającego.
7. Nacisnąć przycisk Delay, aby zmienić ustawienie
8. Wyłączyć urządzenie w celu potwierdzenia.

<b>0d</b>	Dozownik płynu nabyliczającego jest wyłączony.
<b>1d</b>	Dozownik płynu nabyliczającego jest włączony.

## DANE TECHNICZNE

Wymiary	Szerokość Wysokość	446 mm 850 mm 620 mm
Podłączenie do sieci elektrycznej	Napięcie Całkowita moc Bezpiecznik Częstotliwość	220-240 V 2100 W 10 A 50 Hz
Ciśnienie doprowadzanej wody	min. maks.	0,5 bara (0,05 MPa) 8 barów (0,8 MPa)
Dopływ wody <sup>1)</sup>	Zimna lub ciepła woda	maks. 60°C
Pojemność	Liczba standardowych nakryć	9

1) Podłączyć wąż dopływowy do zaworu z gwintem 3/4".

**i** Jeżeli ciepła woda jest wytwarzana przy pomocy alternatywnych źródeł energii (np. kolektory słoneczne, ogni-

wa słoneczne lub elektrownie wiatrowe), można użyć jej do zasilania urządzenia, aby zmniejszyć zużycie energii.

## OCHRONA ŚRODOWISKA

Symbol  na produkcie lub na opakowaniu oznacza, że tego produktu nie wolno traktować tak, jak innych odpadów domowych. Należy oddać go do właściwego punktu skupu surowców wtórnych zajmującego się złomowanym sprzętem elektrycznym i elektronicznym. Właściwa utylizacja i złomowanie pomaga w eliminacji niekorzystnego wpływu złomowanych produktów na środowisko naturalne oraz zdrowie. Aby uzyskać

szczegółowe dane dotyczące możliwości recyklingu niniejszego urządzenia, należy skontaktować się z lokalnym urzędem miasta, służbami oczyszczania miasta lub sklepem, w którym produkt został zakupiony.

Materiały oznaczone symbolem  powinny być poddane ponownemu przetworzeniu. Wyrzucić elementy opakowania do odpowiednich pojemników, aby zostały poddane recyklingowi.

## INSTALACJA

### Montaż pod blatem

Ustawić urządzenie w pobliżu zarówno zaworu, jak i spustu wody.

Wymontować blat urządzenia, aby zainstalować je pod ociekaczem zlewu lub pod blatem kuchennym.

Należy upewnić się, że wymiary wnęki odpowiadają wymiarom przedstawionym na rysunku.

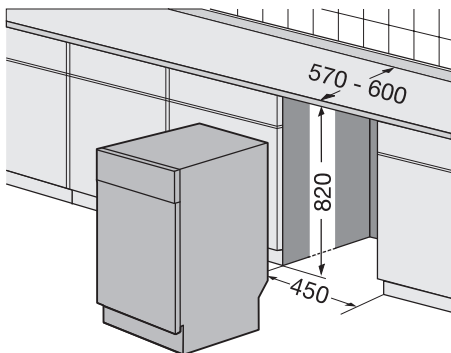

### Zdejmowanie blatu urządzenia

1. Odkręcić śruby z tyłu (1).

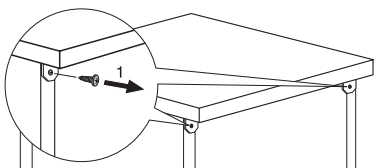

2. Popchnąć blat do tyłu urządzenia (2).

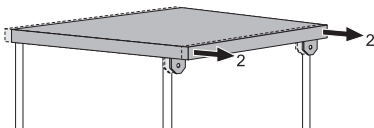

3. Podnieść blat i wysunąć go z przednich mocowań (3).

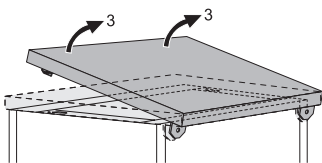

4. Wypoziomować urządzenie przy pomocy regulowanych nóżek.

5. Zainstalować urządzenie pod blatem kuchennym. Nie zginać lub przygniatać wężyków wodnych podczas montażu.

### Poziomowanie urządzenia

Właściwe wypoziomowanie urządzenia zapewnia szczelność i prawidłowe zamykanie się jego drzwi.

Przy nieprawidłowym wypoziomowaniu urządzenia drzwi zahaczają o boki obudowy.

Wypoziomować urządzenie wykręcając lub wkręcając regulowane nóżki.

### Podłączenie węża spustowego

#### Podłączyć wąż spustowy wody do:

- Syfonu zlewozmywaka i przymocować go pod blatem roboczym. Zapobiegnie to cofaniu się brudnej wody ze zlewozmywaka do urządzenia.
- Rury kanalizacyjnej z otworem odpowietrzającym. Wewnętrzna średnica musi wynosić przynajmniej 4 cm.

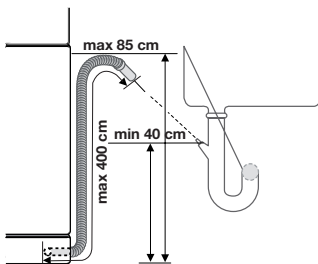

W czasie odprowadzania wody, w otworze odpływowym zlewu nie może być zatycki, ponieważ mogłyby to spowodować zassanie wody z powrotem do urządzenia.

Ewentualne przedłużenie węża spustowego nie może być dłuższe niż 2 m. Średnica wewnętrzna nie może być mniejsza niż średnica węża

Usunąć całkowicie plastikową membranę (A) przed podłączeniem węża spustowego do syfonu pod zlewem. Jeżeli membrana nie zostanie całkowicie usunięta, gromadzące się resztki jedzenia mogą spowodować powstanie blokady w rozgałęzieniu syfonu.

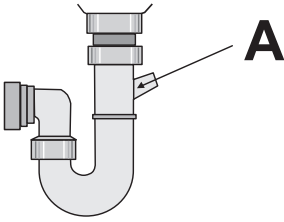

- i** Urządzenie zabezpieczające uniemożliwia powrót brudnej wody do urządzenia. Jeżeli odpływ zlewu wyposażony jest w zawór zwrotny, może on utrudniać prawidłowe odprowadzanie wody z urządzenia. Należy usunąć zawór zwrotny.

## Electrolux. Thinking of you.

О нашем начину размишљања наћићете више на сајту  
www.electrolux.com

### САДРЖАЈ

Упутства о безбедности	36	Пуњење прибора за јело и посуђа	44
Опис производа	39	Бирање и стартовање програма прања	
Контролна табла	39		45
Коришћење уређаја	41	Програми прања	46
Подешавање омекшивача воде	41	Нега и чишћење	47
Употреба соли за машину за прање посуђа	42	Шта учинити ако...	48
Употреба детерџента и средства за испирање	43	Технички подаци	50
Функција Multitab	44	Еколошка питања	51
		Инсталација	51

Задржано право измена



### УПУТСТВА О БЕЗБЕДНОСТИ

Пре инсталације и употребе пажљиво прочитајте ово упутство за употребу:

- Због ваше безбедности и безбедности ваше имовине.
- Да бисте помогли очувању животне средине.
- Због правилног руковања уређајем.

Ова упутства увек држите у близини уређаја, посебно уколико га пресељава-те или дајете другој особи.

Произвођач није одговоран уколико дође до квара услед неправилне инсталације и употребе.

#### Безбедност деце и осетљивих особа

- Не дозволите да уређај користе особе, укључујући и децу, са смањеним физичким, чулним и менталним функцијама или особе без одговарајућег искуства и знања. Особа која је одговорна за њихову безбедност треба да их надгледа или да им даје упутства за употребу уређаја.
- Деца морају да се надгледају да се не би играла уређајем.
- Сву амбалажу држите ван домаћаја деце. Постоји ризик од гушења или повређивања.
- Све детерџенте држите на безбедном месту. Не дозволите деци да дирају детерџенте.
- Децу и кућне љубимце држите под-аље од уређаја док су његова врата отворена.

#### Општа безбедност

- Не мењајте спецификације овог уређаја. Постоји ризик од повреде и оштећења уређаја.
- Поштујте безбедносна упутства произвођача детерџента да не бисте за-добили опекотине на очима, устима и грлу.
- Не пијте воду из уређаја. Трагови де-терџента могу остати у уређају.
- Не остављајте врата уређаја отворе-на без надзора. Тако ћете спречити да дође до повређивања или пада на отворена врата.
- Немојте седети или стајати на отво-реним вратима.

#### Употреба

- Уређај је само за кућну употребу. Не користите уређај у друге сврхе како бисте спречили повређивање људи и штету на имовини.
- Уређај користите само за прање при-бора који се може прати у машини за прање посуђа.
- Не стављајте запаљиве производе или предмете који су навлажени за-паљивим производима у уређај, у ње-гову близину или на сам уређај. По-стоји ризик од експлозије или пожара.
- Ножеве и све предмете са оштрим врхом ставите у корпу за прибор за јело са врховима окренутим надоле.

- Уколико то није могуће, поставите их у водоравном положају у горњу корпу или у корпу за ножеве. (Корпа за ножеве не постоји у свим моделима).
- Користите само производе који су намењени за машине за прање посуђа (детерџент, со, средство за испирање).
  - Врсте соли које нису намењене за машине за прање посуђа могу да оштете омекшивач воде.
  - Пре покретања програма прања, сипајте со у уређај. Остаци соли у уређају могу да доведу до корозије или да направе рупу на дну уређаја.
  - Дозатор за средство за испирање напуните искључиво средством за испирање, а не другим производима (средством за чишћење машине за прање посуђа, течним детерџентом). То може довести до оштећења уређаја.
  - Проверите да ли кракови са млазницама могу слободно да се окрећу пре покретања програма прања.
  - Из уређаја може изаћи врела пара уколико отворите врата док је програм прања у току. Постоји ризик од опекотина на кожи.
  - Не уклањајте посуђе из уређаја све док се програм прања не заврши.

### Нега и чишћење

- Пре чишћења уређаја, искључите га и извуците утикач кабла за напајање из зидне утичнице.
- Немојте користити запаљиве производе или производе који могу да изазову корозију.
- Немојте користити уређај без филтера. Проверите да ли су филтери исправно монтирани. Неправилно монтирање доводи до незадовољавајућих резултата прања и оштећења уређаја.
- Не чистите уређај распршивачима воде нити паром. Опасност од струјног удара и оштећења уређаја.

### Инсталација

- Проверите да уређај није оштећен. Не инсталирајте и не прикључите

уређај који је оштећен, већ се обрати-те добављачу.

- Пре инсталирања и употребе уређаја, уклоните сву амбалажу.
- Само квалификоване особе могу да обављају повезивање електричних и водоводних инсталација, као и инсталирање уређаја. Тиме се спречава ризик од оштећења уређаја или повреде.
- Проверите да ли је кабл за напајање одвојен од зидне утичнице током инсталације.
- Не бушите бочне стране уређаја како би се спречило оштећење хидрауличних и електричних компоненти.

### Мере опреза у вези са могућношћу залеђивања.

- Не инсталирајте уређај на местима на којима је температура нижа од 0 °С.
- Произвођач није одговоран за оштећење изазвано мразом.

### Прикључивање воде

- Користите нова црева за прикључивање уређаја на довод воде. Не користите употребљавана црева.
- Немојте повезивати уређај на нове цеви или цеви које нису дуго коришћене. Постите воду да тече неколико минута, а затим повежите доводно црево.
- Водите рачуна да не преломите или оштетите црева за воду приликом инсталације уређаја.
- Уверите се да су спојеви чврсти како би се спречило цурење воде.
- Када користите уређај први пут, проверите да из црева не цури вода.
- Црево за довод воде има сигурносни вентил и двоструку облогу унутрашњег црева за напајање. У доводном цреву притисак постоји само када вода пролази кроз њега. Уколико доводно црево за воду негде цури, безбедносни вентил прекида проток воде.
  - Будите пажљиви приликом прикључивања доводног црева за воду:

- Немојте стављати доводно црево за воду или безбедносни вентил у воду.
- Уколико је доводно црево за воду или безбедносни вентил оштећен, одмах искључите кабл за напајање из зидне утичнице.
- Обратите се овлашћеном сервисном центру ради замене доводног црева за воду са сигурносним вентилом.

 **УПОЗОРЕЊЕ** Опасан напон.

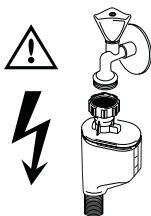

### Прикључивање струје

- Уређај мора да буде уземљен.
- Проверите да ли су подаци о електричним инсталацијама наведени на плочици са техничким карактеристикама у складу са напоном у домаћинству.
- Увек користите правилно монтирану утичницу заштићену од струјног удара.
- Не користите утикаче са више утичних места, као ни продужне каблове. Постоји ризик од пожара.
- Не замењујте и не мењајте кабл за напајање. Обратите се сервисном центру.
- Водите рачуна да не прикљештите или не оштетите струјни утикач и кабл за напајање иза уређаја.
- Проверите да ли утикачу кабла за напајање можете да приступите након инсталације.
- Не вуците кабл за напајање како бисте искључили уређај. Увек повуците утикач кабла за напајање.

### Сервисни центар

- Само квалификовано лице сме да поправља и сервисира уређај. Обратите се сервисном центру.
- Употребљавајте само оригиналне резервне делове.

### За одлагање уређаја.

- Да бисте спречили ризик од повреде или оштећења:
  - Одвојте утикач кабла за напајање од зидне утичнице.
  - Исеците кабл за напајање и одложите га у отпад.
  - Скините бравицу врата. Тиме се спречава да се деца или кућни љубимци затворе унутар уређаја. Постоји ризик од гушења.
  - Одложите уређај на локални центар за одлагање отпада.



### УПОЗОРЕЊЕ Детерџенти за машинско прање посуђа су опасни и могу да доведу до појаве корозије!

- Уколико дође до незгоде са овим детерџентима, одмах се обратите лекару.
- Уколико детерџент доспе у уста, одмах се обратите лекару.
- Уколико детерџент доспе у очи, одмах се обратите лекару и исперите очи водом.
- Држите детерџенте за машинско прање посуђа на безбедном месту и ван домашаја деце.
- Врата уређаја не смеју да буду отворена када се у дозатору детерџента налази детерџент.
- Дозатор детерџента пуните неопредно пре покретања програма прања.

## ОПИС ПРОИЗВОДА

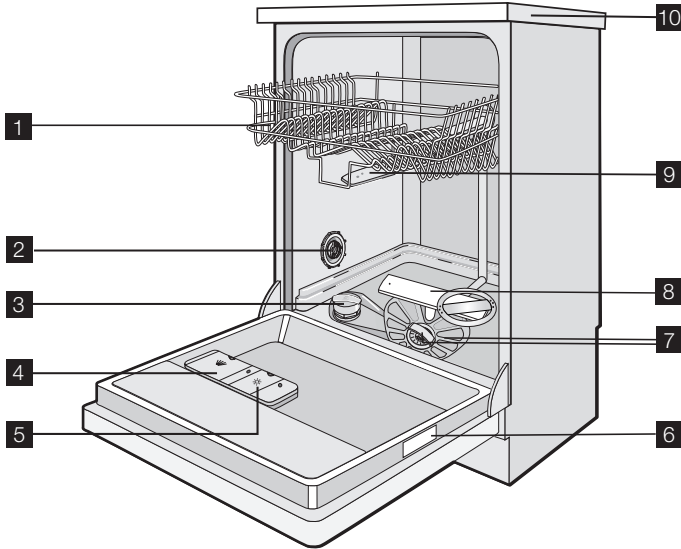



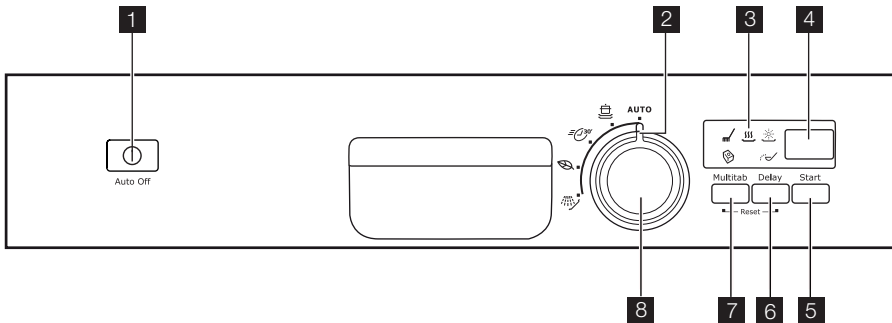

- |  |                                   |
|--|-----------------------------------|
| <b>1</b> Горња корпа                           | <b>7</b> Филтери                  |
| <b>2</b> Бирач за тврдоћу воде                 | <b>8</b> Доњи крак са млазницама  |
| <b>3</b> Посуда за со                          | <b>9</b> Горњи крак са млазницама |
| <b>4</b> Дозатор детерџента                    | <b>10</b> Радна површина          |
| <b>5</b> Дозатор за средство за испирање       |                                   |
| <b>6</b> Плочица са техничким карактеристикама |                                   |

## КОНТРОЛНА ТАБЛА



- 1 Дугме за укључивање/искључивање
- 2 Показивач програма
- 3 Индикатори
- 4 Дисплеј
- 5 Start дугме
- 6 Delay дугме
- 7 Multitab дугме
- 8 Дугме за избор програма

Индикатори	
	Индикатор фазе прања или фазе испирања. Укључује се када је активна фаза прања или фаза испирања.
	Индикатор фазе сушења. Укључује се када је активна фаза сушења.
	Индикатор средства за испирање. Пали се када је потребно допунити дозатор за средство за испирање. <sup>1)</sup>
	Индикатор за со. Пали се када је неопходно допунити посуду за со. <sup>1)</sup> Након што напуните посуду, индикатор за со може да остане упаљен још неколико сати. То нема нежељеног утицаја на рад уређаја.
	Индикатор функције „Multitab“. Пали се када активирате ову функцију.

1) Када су дозатори за со и/или средство за испирање празни, одговарајуће индикатори се не пале када је програм прања активан.

### Дугме за укључивање/искључивање

Притисните ово дугме за активирање или деактивирање уређаја. После десет минута од завршетка програма прања, функција Auto Off аутоматски деактивира уређај. Тиме се смањује потрошња електричне енергије.

### Дисплеј

На дисплеју се приказује:

- Електронско подешавање нивоа омекшивача воде.
- Активирање и деактивирање дозатора за средство за испирање (само када је укључена функција „Multitab“)
- Време трајања програма прања
- Преостало време до завршетка програма прања
- Крај програма прања (на дисплеју је приказана нула)
- Време одложеног старта
- Кодови аларма.

### Start дугме

Притисните ово дугме да бисте започели:

- Програм прања
- Почине одбројавање одложеног старта.

### Delay дугме

Притискаје ово дугме изнова и изнова да бисте одложили почетак програма прања од 1 до 24 сата.

### Multitab дугме

Притисните ово дугме да бисте активирали или деактивирали функцију „Multitab“ (погледајте одељак „Функција 'Multitab'“).

### Дугме за избор програма

Да бисте подесили програм прања, показивач програма на дугмету поравнајте са жељеним програмом. Погледајте одељак „Програми прања“.

 Када активирате уређај, дугме програма је поравнато са последњим подешеним програмом прања.

### Режим за подешавање

#### Уређај треба да буде у режиму подешавања за ове операције:

- Подешавање програма прања.
- Да бисте подесили одложени старт.
- Електронско подешавање нивоа омекшивача воде.
- За активирање или деактивирање дозатора за средство за испирање (са-



мо када је укључена функција „Multitab“).

#### Активирајте уређај. Уређај је у режиму за подешавање када:

- Време последњег подешеног програма прања трепери на дисплеју.
- Индикатори фаза програма за прање се пале.

#### Активирајте уређај. Уређај се не налази у режиму за подешавање када:

- Време трајања програма прања или одложеног старта не трепере на дисплеју.

- Светли само индикатор једне фазе.
  - Потребно је да обуставите програм или откажете одложени старт како бисте се вратили на режим за подешавање. Погледајте одељак „Бирање и стартовање програма прања“.

## КОРИШЋЕЊЕ УРЕЂАЈА

1. Проверите да ли је подешен ниво омекшивача воде у складу са тврдоћом воде у вашој области. Уколико је то потребно, подесите омекшивач воде.
2. Сипајте со за машину за прање посуђа у посуду за со.
3. Сипајте средство за испирање у дозатор за средство за испирање.
4. Ставите прибор за јело и посуђе у уређај.
5. Подесите одговарајући програм прања за ту врсту пуњења и степен запрљаности.

6. Сипајте одговарајућу количину детерџента у дозатор детерџента.
7. Покрените програм прања.

 Уколико користите таблете комбинованог детерџента („3 у 1“, „4 у 1“, „5 у 1“), користите функцију „Multitab“ (погледајте одељак „Функција 'Multitab'“).

## ПОДЕШАВАЊЕ ОМЕКШИВАЧА ВОДЕ

Омекшивач воде уклања минерале и соли из воде. Ови минерали и соли могу да доведу до оштећења уређаја. Подесите ниво омекшивача воде ако он не одговара тврдоћи воде у вашем крају.

Обратите се локалним представницима водовода да бисте сазнали која је тврдоћа воде у вашем крају.

Тврдоћа воде				Подешавање тврдоће воде	
Немачки степени (°dH)	Француски степени (TH°)	mmol/l	Енглески степени (Clarke)	ручно	електронски
51 - 70	91 - 125	9,1 - 12,5	64 - 88	2 <sup>1)</sup>	10
43 - 50	76 - 90	7,6 - 9,0	53 - 63	2 <sup>1)</sup>	9
37 - 42	65 - 75	6,5 - 7,5	46 - 52	2 <sup>1)</sup>	8
29 - 36	51 - 64	5,1 - 6,4	36 - 45	2 <sup>1)</sup>	7
23 - 28	40 - 50	4,0 - 5,0	28 - 35	2 <sup>1)</sup>	6

Тврдоћа воде				Подешавање тврдоће воде	
Немачки степени (°dH)	Француски степени (TH°)	mmol/l	Енглески степени (Clarke)	ручно	електронски
19 - 22	33 - 39	3,3 - 3,9	23 - 27	2 <sup>1)</sup>	5 <sup>1)</sup>
15 - 18	26 - 32	2,6 - 3,2	18 - 22	1	4
11 - 14	19 - 25	1,9 - 2,5	13 - 17	1	3
4 - 10	7 - 18	0,7 - 1,8	5 - 12	1	2
< 4	< 7	< 0,7	< 5	1 <sup>2)</sup>	1 <sup>2)</sup>

1) Фабрички подешен положај.

2) Не користите со на овом нивоу.

**i** Оmekшивач воде треба да подесите ручно и електронски.

### Ручно подешавање

Окрените бирач за тврдоћу воде у положај 1 или 2 (погледајте табелу).

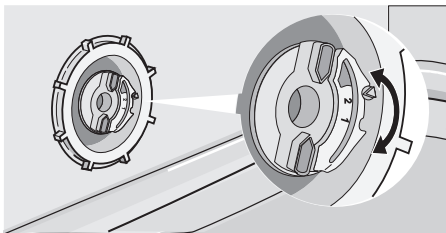

### Електронско подешавање

1. Активирајте уређај.
2. Проверите да ли се уређај налази у режиму за подешавање.
3. Окрећите дугме за избор програма у правцу казаљке на сату док се на

дисплеју не покажу две хоризонталне светлеће траке.

4. Притисните и задржите дугме Multitab и дугме Delay у исто време док индикаторске лампице , и не почну да трепћу.
5. Отпустите дугмад Multitab и Delay.
6. Притисните дугме Multitab,
  - Индикаторске лампице и се гасе.
  - Индикаторска лампица наставља да трепће.
  - На дисплеју је приказано подешавање оmekшивача воде (пример: **5 L** = ниво 5).
7. Притисните поново дугме Multitab да бисте потврдили подешавање.
8. Деактивирајте уређај да потврдите.

**i** Ако се оmekшивач воде електронски подеси на ниво 1, индикатор нивоа соли остаје угашен.

## УПОТРЕБА СОЛИ ЗА МАШИНУ ЗА ПРАЊЕ ПОСУЂА

### Како се пуни резервоар за со:

1. Окрените поклопац у смеру супротном од кретања казаљки на сату и отворите посуду за со.
2. Сипајте 1 литар воде у посуду за со (само када по први пут сипате со).
3. Помоћу левка сипајте со у посуду за со.
4. Уклоните со која се задржала око отвора посуде за со.
5. Окрените поклопац у смеру кретања казаљки на сату да бисте затворили посуду за со.

**i** Нормално је да вода излази из посуде за со када је пуните сољу.

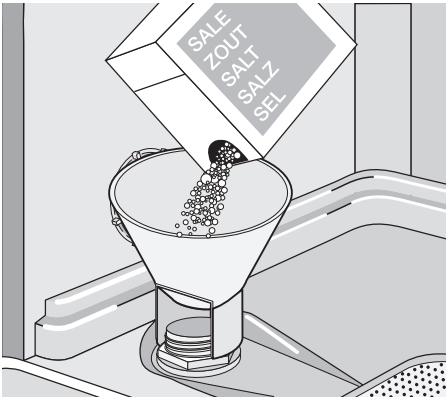

## УПОТРЕБА ДЕТЕРЦЕНТА И СРЕДСТВА ЗА ИСПИРАЊЕ

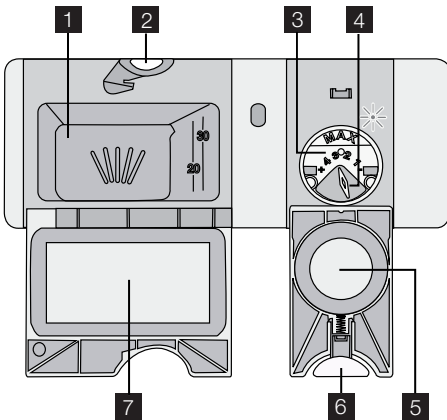

### Употреба детерџента

-  Да бисте заштитили животну средину, немојте да користите више од прописане количине детерџента. Пратите упутства произвођача детерџента наведене на амбалажи детерџента.

Како да напуните дозатор детерџента:

1. Притисните дугме за отпуштање **2** да бисте отворили поклопац **7** дозатора детерџента.
2. Ставите детерџент у дозатор **1**.

3. Уколико програм прања има фазу претпрања, ставите малу количину детерџента у унутрашњост врата уређаја.
4. Уколико користите таблете детерџента, ставите таблету у дозатор детерџента **1**.
5. Затворите дозатор детерџента. Притисните поклопац док не легне на место.

-  Користите дугачке програме прања када користите детерџент у таблетама. Оне се не могу до краја растопити током кратких програма прања због чега резултати прања могу бити слабији.

### Употреба средства за испирање

-  Средство за испирање омогућава да се посуђе осуши тако да на њему не остану пруге и мрље. Дозатор за средство за испирање аутоматски додаје средство за испирање у току последње фазе испирања.

За пуњење дозатора за средство за испирање извршите следеће кораке:

1. Притисните дугме за отпуштање **6** да бисте отворили поклопац **5** дозатора за средство за испирање.

- Напуните дозатор за средство за испирање **3** средством за испирање. Ознака „max“ означава максимални ниво.
- Помоћу упијајуће крпе уклоните средство за испирање које сте про-сули како би се спречило стварање превелике количине пене у току програма прања.
- Затворите дозатор за средство за испирање. Притисните поклопац док не легне на место.

## ФУНКЦИЈА MULTITAB

Функција „Multitab“ користи се за комбинавани детерџент у таблетама. Ове таблете садрже средства, као што су детерџент, средство за испирање и со за машину за прање посуђа. Неке врсте таблета могу да садрже и друга средства.

Проверите да ли ове таблете могу да се примене на тврдоћу воде у вашем крају (погледајте упутства на паковању производа).

Функција „Multitab“ деактивира доток средства за испирање и соли.

Функција „Multitab“ деактивира индикаторе за со и средство за испирање. Трајање програма може да се продужи уколико користите функцију „Multitab“.

**i** Функцију „Multitab“ активирајте или деактивирајте пре покретања програма прања. Ову функцију не можете да активирате или деактивирате док је програм прања активан.

### Активирање функције „Multitab“

- Притисните дугме Multitab , индикатор функције „Multitab“ се пали. Функција је активирана.

## ПУЊЕЊЕ ПРИБОРА ЗА ЈЕЛО И ПОСУЂА

**i** Погледајте брошуру „Примери RealLife пуњења“.

### Корисни савети

- Не стављајте у уређај предмете који могу да апсорбују воду (сунђере, кухињске крпе).
- Уклоните остатке хране са посуђа.
- Размекшајте остатке загореле хране на посуђу.

### Подешавање дозе средства за испирање

Фабричко подешавање: положај 3.

Дозу средства за испирање можете да подесите између положаја 1 (најмања доза) и положаја 4 (највећа доза).

Окрените прекидач за бирање дозе

средства за испирање **4** како бисте повећали или смањили дозу.

- Када активирате функцију „Multitab“, она остаје укључена све док је не деактивирате.

### Деактивирање функције „Multitab“ и посебно коришћење детерџента, соли и средства за испирање

- Притисните дугме Multitab , индикатор функције „Multitab“ се гаси. Функција је деактивирана.
- Напуните резервоар за со и дозатор за средство за испирање.
- Подесите тврдоћу воде на највиши ниво.
- Покрените програм прања без посуђа.
- По завршетку програма прања, подесите омекшивач воде тако да одговара тврдоћи воде у вашем крају.
- Подесите количину средства за испирање.

- Посуђе, као што су шоље, чаше и тигањи, поставите са отвором окрену-тим надоле.
- Проверите да се вода не задржава у посудама или чинијама.
- Водите рачуна да се прибор за јело и посуђе међусобно не закаче.
- Водите рачуна да се чаше не додирују.

- Мале предмете ставите у корпу за прибор за јело.
- Помешајте кашике са другим прибором за јело да бисте спречили њихово међусобно пријањање.
- Када убаците предмете у корпе, проверите да ли вода може да доспе до свих површина.
- Лагано посуђе ставите у горњу корпу. Проверите да посуђе не може да се помера.
- Капи воде могу да се скупе на пластичном посуђу и тефлонским тигањима.

## БИРАЊЕ И СТАРТОВАЊЕ ПРОГРАМА ПРАЊА

### Покретање програма прања без одложеног старта

1. Затворите врата уређаја.
2. Активирајте уређај.
3. Проверите да ли се уређај налази у режиму за подешавање.
4. Изаберите програм прања.
  - Време трајања програма трепери на дисплеју.
  - Индикатори фазе изабраног програма прања се пале.
5. Притисните дугме Start , програм прања се аутоматски стартује.
  - Индикатори фаза се гасе али индикатор активне фазе остаје укључен.

### Покретање програма прања са одложеним стартом

1. Затворите врата уређаја.
2. Активирајте уређај.
3. Проверите да ли се уређај налази у режиму за подешавање.
4. Изаберите програм прања.
5. Узастопно притискајте дугме Delay све док се на дисплеју не појави време одложеног старта.
  - Време одложеног старта почиње да трепери на дисплеју.
6. Притисните дугме Start , одбројавање започиње аутоматски.
  - Време одложеног старте више не трепери на дисплеју.
  - Индикатори фазе изабраног програма прања се гасе.

Када се одбројавање заврши, програм прања се аутоматски покреће.

- Индикатор активне фазе се пали.

**i** Отварањем врата уређаја прекида се одбројавање. Када затворите врата, одбројавање ће се наставити од тачке на којој је прекинуто.

### Отказивање одложеног старта

#### Одбројавање се не дешава

1. Узастопно притискајте дугме Delay све док:
  - се на дисплеју не прикаже време програма прања
  - се индикатори фаза не упале
2. Да бисте покренули програм прања, притисните дугме Start.

#### Одбројавање је започело

1. Узастопно притискајте дугме Delay све док:
  - се на дисплеју не прикаже време програма прања
  - се индикатори фаза не упале
- Програм прања се аутоматски покреће.

### Прекид програма прања

- Отворите врата уређаја.
  - Програм прања се зауставља.
- Затворите врата уређаја.
  - Програм прања се наставља од тачке на којој је прекинут.

### Отказивање програма прања

Ако програм прања још није започет, можете да изаберете други.

Ради промене изабраног програма прања док је његово извршавање у току, неопходно је да најпре откажете овај програм.

- Истовремено држите притиснитим дугме Multitab и дугме Delay све док:
  - време програма прања не почне да трепери на дисплеју
  - се индикатори фаза програма прања не упале

**i** Пре него што покренете нови програм прања, проверите да ли има детерџента у дозатору детерџента.

## Крај програма прања

По завршетку програма прања, на дисплеју је приказана нула и индикатори фазе се гасе.

Деактивирајте уређај и отворите врата.

**i** За боље резултате сушења врата уређаја треба да буду одшкринута неколико минута.

- Прво извадите посуђе из доње корпе, а затим из горње.
- На бочним странама и на вратима уређаја може да се задржи вода. Нерђајући челик се брже хлади од посуђа.

## Уклоните предмете из корпи

- Оставите да се посуђе охлади пре него што га извадите из уређаја. Вруће посуђе може лако да се оштети.

## ПРОГРАМИ ПРАЊА

Програм	Врста задрљаности	Врста пуњења	Опис програма
<b>AUTO</b> 1)	Све	Посуђе, прибор за јело, шерпе и тигањи	Претпрање Прање на 45 °C или 70 °C Испирања Сушење
	Јака задрљаност	Посуђе, прибор за јело, шерпе и тигањи	Претпрање Прање на 70 °C Испирања Сушење
 2)	Свежа задрљаност	Посуђе и прибор за јело	Прање на 60 °C Испирање
 <b>ECO</b> 3)	Нормална задрљаност	Посуђе и прибор за јело	Претпрање Прање на 50 °C Испирања Сушење
	Користите овај програм за брзо испирање судова. То спречава да се остаци хране залепе на посуђе и да се непријатни мириси шире из уређаја. За овај програм не користите детерџент.		Испирање

1) Уређај препознаје врсту задрљаности и количину предмета у корпама. Он аутоматски подешава температуру и количину воде, потрошњу електричне енергије и трајање програма.

2) Са овим програмом можете опрати свеже задрљано посуђе. Овај програм даје добре резултате прања за кратко време.

3) Ово је стандардни програм за институте за тестирање. Са овим програмом постижете најефикаснију потрошњу воде и електричне енергије за посуђе и прибор за јело који су нормално задрљани. Погледајте приложу брошуру са информацијама о тестирању.

## Подаци о потрошњи

Програм <sup>1)</sup>	Потрошња електричне енергије (kWh)	Вода (у литрима)
<b>AUTO</b>	0,7 - 1,3	8 - 16
	1,1 - 1,2	12 - 13

Програм <sup>1)</sup>	Потрошња електричне енергије (kWh)	Вода (у литрима)
	0,8	8
 ECO	0,8 - 0,9	8 - 9
	0,01	3

1) Дисплеј показује трајање програма.

**i** Притисак и температура воде, промене у напону и количина посуђа

могу да измене ове вредности потрошње.

## НЕГА И ЧИШЋЕЊЕ

### Вађење и чишћење филтера

Запљани филтери умањују резултате прања.

Иако често одржавање ових филтера није потребно, повремено их проверите и, по потреби, очистите.

1. Филтер (А) окрените у смеру супротном од кретања казаљки на сату и извадите га из филтера (В).

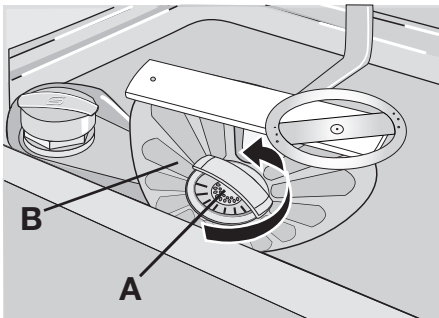

2. Филтер (А) има два дела. Да бисте раставили филтер, раздвојте ова два дела.

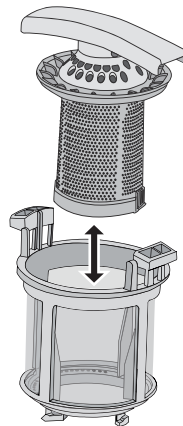

- Темељно их очистите водом.
- Саставите два дела филтера (А) и гурните их један у други. Проверите да ли се правилно уклапају један у други.
- Извадите филтер (В).
- Темељно очистите филтер (В) водом.
- Вратите филтер (В) у првобитни положај. Проверите да ли се правилно уклапа у две вођице (С).

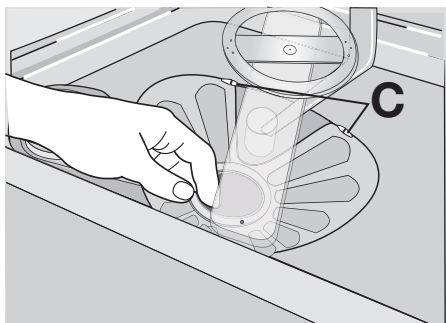

8. Поставите филтер (А) на место, у филтер (В). Окрените филтер (А) у смеру кретања казаљке на сату док се не забрави.

## ШТА УЧИНИТИ АКО...

Уређај се не покреће или се зауставља током рада.

Прво покушајте да пронађете решење проблема (погледајте табелу). Уколико не успете, обратите се сервисном центру.

**Код неких кварова на екрану се приказује шифра аларма:**

### Чишћење кракова са млазницама

Не уклањајте кракове са млазницама. Уколико се отвори на краковима са млазницама запуше, уклоните остатке прљавштине помоћу танког шилџаг предмета.

### Чишћење спољних површина

Спољне површине уређаја и контролну таблу чистите меком влажном крпом. Користите само неутралне детерџенте. Немојте да користите абразивне производе, абразивне сунђере или раствараче (нпр. ацетон).

- **,10** - Уређај се не пуни водом.
- **,20** - Уређај не испушта воду
- **,30** - Активиран је уређај за заштиту од поплављивања.

**!** **УПОЗОРЕЊЕ** Деактивирајте уређај пре него што почнете да проверавате у чему је проблем.

Квар	Могући разлог	Могуће решење
Уређај не може да се напуни водом.	Славина је запушена или на њој има наслага каменца.	Очистите славину.
	Притисак воде је исувише слаб.	Обратите се локалној надлежној служби за водовод.
	Славина за воду је затворена.	Одвртите славину за воду.
	Филтер у доводном цреву за воду је блокиран.	Очистите филтер.
	Доводно црево за воду није правилно прикључено.	Проверите да ли је прикључивање обављено на исправан начин.
	Доводно црево за воду је оштећено.	Проверите да ли на доводном цреву за воду нема оштећења.
Уређај не може да испусти воду.	Прстен на сливнику је блокиран.	Очистите прстен на сливнику.
	Одводно црево за воду није правилно прикључено.	Проверите да ли је прикључивање обављено на исправан начин.
	Одводно црево за воду је оштећено.	Проверите да на одводном цреву за воду нема оштећења.
Уређај за заштиту од плављења је активиран.		Затворите славину и контактирајте сервисни центар.



Квар	Могући разлог	Могуће решење
Програм прања се не покреће.	Врата уређаја су отворена.	Затворите врата уређаја.
	Нисте притиснули Start сензорску плочицу или дугме.	Притисните Start сензорску плочицу или дугме.
	Утикач кабла за напајање није правилно укопчан у зидну утичницу.	Правилно укопчајте утикач.
	Осигурач у кутији осигурача је избадио.	Замените осигурач.
	Подешен је одложени старт.	<ul style="list-style-type: none"> <li>Откажите одложени старт.</li> <li>Када се одбројавање заврши, програм прања се аутоматски покреће.</li> </ul>

Након провере, активирајте уређај.

Програм се наставља од тачке на којој је прекинут.

Уколико се квар поново јави, контактирајте овлашћени сервисни центар.

Уколико се на екрану прикажу други кодови аларма, контактирајте овлашћени сервисни центар.

Подаци потребни сервисном центру налазе се на плочици са техничким карактеристикама.

Забележите ове информације:



- Модел (MOD.) .....
- .....
- Број производа (PNC) .....
- Серијски број (S.N.) .....



## Резултати прања и сушења нису задовољавајући



Проблем	Могући разлог	Могуће решење
Посуђе није чисто.	Програм прања није одговарајући за врсту пуњења и степен прљаности.	Проверите да ли је изабрани програм одговарајући за ту врсту пуњења и степен прљаности.
	Посуђе нисте правилно ставили у корпе, вода није допрла до свих површина.	Правилно поставите посуђе у корпе.
	Кракови са млазницама не могу слободно да се okreћу. Неправилан положај предмета у корпама.	Проверите да кракови са млазницама нису блокирани услед неправилно постављеног посуђа.
	Филтери су прљави или нису правилно састављени и монтирани.	Проверите да филтери нису прљави и да нису правилно састављени и монтирани.
	Количина детерџента није одговарајућа или детерџент недостаје.	Проверите да ли је количина детерџента одговарајућа.
На посуђу остају трагови каменца.	Посуда за со је празна.	Сипајте со за машину за прање посуђа у посуду за со.
	Неправилно подешен ниво омекшивача воде.	Правилно подесите ниво омекшивача воде.

Проблем	Могући разлог	Могуће решење
	Поклопац посуде за со није правилно затворен.	Правилно затворите поклопац посуде за со.
На чашама и посуђу постоје пруге, беличасте мрље или плавичасти слој.	Количина средства за испирање је превелика.	Смањите количину средства за испирање.
На чашама и посуђу постоје мрље од осушених капљица воде.	Количина средства за испирање је недовољна.	Повећајте количину средства за испирање.
	Можда је узрок детерџент.	Користите детерџент неке друге робне марке.
Посуђе је мокро.	Програм прања није имао фазу сушења или је она била скраћена.	За боље резултате сушења врата треба да буду одшкринута неколико минута.
Посуђе је мокро и нема сјаја.	Дозатор за средство за испирање је празан.	Сипајте средство за испирање у дозатор за средство за испирање.
	Функција „Multitab“ је активирана (ова функција аутоматски деактивира дозатор средства за испирање).	Активирајте дозатор за средство за испирање.

### Активирање дозатора за средство за испирање

- Активирајте уређај.
- Проверите да ли се уређај налази у режиму за подешавање.
- Окрећите дугме за избор програма све док се на дисплеју не појаве две хоризонталне статусне траке.
- Истовремено притисните и задржите дугме Multitab и дугме Delay све док индикатори ,  и  не затрепере.
- Отпустите дугме Multitab и дугме Delay.

- Притисните дугме Delay.
  - Индикатори  и  се гасе.
  - Индикатор  наставља да трепери.
  - На дисплеју је приказано подешавање дозатора за средство за испирање.

	Дозатор за средство за испирање је искључен.
	Дозатор за средство за испирање је укључен.

- Притисните дугме Delay да бисте променили подешавање.
- Деактивирајте уређај да бисте потврдили.

## ТЕХНИЧКИ ПОДАЦИ

Димензије	Ширина Висина Дубина	446 мм 850 мм 620 мм
Прикључивање струје	Напон Укупно напајање Осигурач Фреквенција	220-240 V 2100 W 10 A 50 Hz
Притисак воде	мин. макс.	0,5 bar (0,05 MPa) 8 bar (0,8 MPa)
Довод воде <sup>1)</sup>	Хладна вода или топла вода	највише 60 °C

Капацитет

Подешавања места

9

1) Прикључите доводно црево за воду на славину са навојем од 3/4".

**i** Уколико топла вода долази преко алтернативног извора енергије, (нпр. соларни панели, панела који производе електричну енергију и

извора који енергију производе помоћу ветра), користите топлу воду да бисте смањили потрошњу електричне енергије.

## ЕКОЛОШКА ПИТАЊА

Симбол  на производу или на његовој амбалажи означава да се с тим производом несме поступити као са отпадом из домаћинства. Уместо тога треба бити изручен прикладним поступцима за рециклирање електронских и електричних апарата. Исправним одлагањем овог производа спречиће потенцијалне негативне последице на околину и здравље људи, које би иначе могли угрозити

неодговарајућим руковањем отпада овог производа. За детаљније информације о рециклирању овог производа молимо Вас да контактирате Ваш локални градски завод, услугу за одлагање отпада из домаћинства или трговину у којој сте купили производ. Рециклирајте материјале са симболом . Ставите амбалажу у одговарајуће контејнере за рециклажу.

## ИНСТАЛАЦИЈА

### Инсталирање испод кухињске радне површине

Уређај поставите поред славине и одвода за воду.  
Скините радну површину уређаја да бисте га инсталирали испод судопере или кухињске радне површине.  
Проверите да ли су димензије удубљења у складу са димензијама на слици.

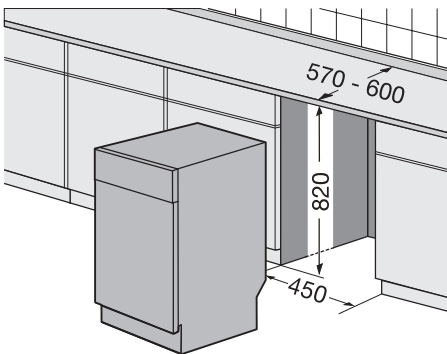

### Како уклонити радну плочу уређаја

1. Скините задње завртње (1).

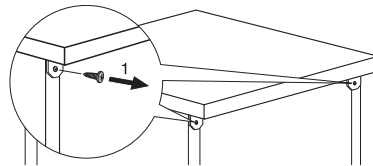

2. Повуците радну плочу од задње стране уређаја (2).

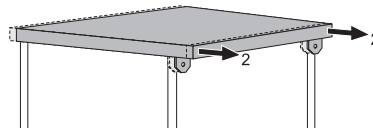

3. Подигните радну плочу и извучите је из предњих прореза (3).

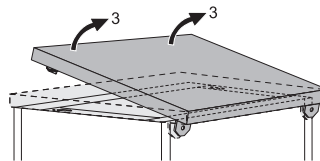

4. Помоћу ножица за нивелисање подесите висину уређаја.

5. Поставите уређај испод кухињске радне површине. Приликом инсталације уређаја водите рачуна да не прикљештите или савијете црева за воду.

### Подешавање висине уређаја

Одговарајућа висина уређаја омогућава да се врата правилно затварају и да правилно заптивају.

Када висина уређаја није одговарајућа, врата додирују бочне стране кухињских елемената чиме се онемогућава правилно затварање.

Олабавите или притегните ногице за нивелисање како бисте подесили висину уређаја.

### Прикључивање на одвод воде

#### Прикључите одводно црево за воду на:

- Прстен сливника и причврстите га испод радне површне. Овим се спречава да се отпадна вода из судопере враћа у уређај.
- Вертикалну цев са отвором. Унутрашњи пречник треба да буде минимално 4 cm.

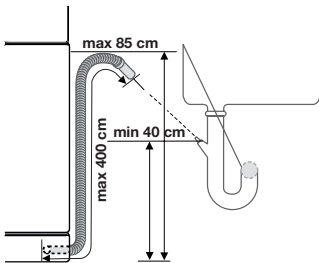

Када уређај испушта воду, уклоните запушач за судоперу како се вода не би враћала у уређај.

Додатак одводног црева не сме да буде дужи од 2 m. Унутрашњи пречник не сме да буде мањи од пречника црева. Ако повезујете одводно црево на сливник испод судопере, цела пластична мембрана (А) мора да се уклони. Уколико је не уклоните, остаци хране могу да доведу до блокирања у прстену одводног црева.

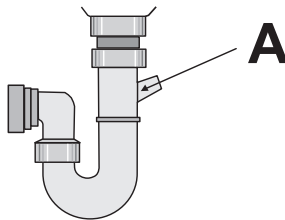

- i** Безбедносни уређај спречава да се прљава вода враћа у уређај. Уколико постоји неповратни вентил на сливнику судопере, то може да доведе до неправилног отицања воде. Уклоните неповратни вентил.









[www.electrolux.com/shop](http://www.electrolux.com/shop)

