

HU Használati útmutató

Tűzhely

USER MANUAL

ZCG553N

HU

la vita è bella
ZANUSSI
ITALIAN SINCE 1916

Tartalomjegyzék

Biztonsági információk	2	Sütő - Napi használat	8
Termékleírás	5		9
Az első használat előtt	6	Sütő - Ápolás és tisztítás	12
Főzőlap - Napi használat	6	Mit tegyek, ha...	14
Főzőlap - Hasznos javaslatok és tanácsok	6	Üzembe helyezés	15
	7	Környezetvédelmi tudnivalók	18
Főzőlap - Ápolás és tisztítás	8		

A változtatások jogát fenntartjuk



Biztonsági információk

Üzembe helyezés és használat előtt olvassa el figyelmesen a kezelési útmutatót:

- saját biztonsága és vagyontárgyai biztonsága,
- a környezet védelme, valamint
- a készülék helyes használata érdekében.

A kezelési útmutatót tartsa mindig a készülék közelében, annak áthelyezése vagy eladása esetén is.

A nem megfelelő üzembe helyezés vagy használat okozta károkért a gyártó nem vállal felelősséget.

Gyermekek és fogyatékkal élő személyek biztonsága

- Ne bizza a készülék használatát csökkent fizikai, értelmi vagy mentális képességű, illetve megfelelő tapasztalatok és ismeretek híján lévő személyre, beleértve a gyermekeket. Ha ilyen személyek használják a készüléket, a biztonságukért felelős személynek kell őket felügyelnie, illetve a készülék használatára vonatkozóan útmutatást kell biztosítani számukra.
- A csomagolóanyagokat tartsa távol a gyermekektől. Fulladás vagy fizikai sérülés veszélye áll fel.
- Sütés közben, vagy amikor a sütő ajtaja nyitva van, ne engedje a gyermekeket és az állatokat a sütő közelébe. Sérülés vagy maradandó egészségkárosodás veszélye áll fel.
- Ha a készülék rendelkezik gyerekszár vagy funkciózár funkcióval, kapcsolja be azt. Ezzel megakadályozhatja, hogy a gyermekek

vagy az állatok véletlenül működésbe hozzák a készüléket.

Általános biztonsági tudnivalók

- Ne változtassa meg a készülék műszaki jellemzőit. Sérülést okozhat, és kárt tehet a készülékben.
- Működés közben tilos a készüléket felügyelet nélkül hagyni.
- Használat után kapcsolja ki a készüléket.

Üzembe helyezés

- A készülék beüzemelését és csatlakoztatását kizárólag szakképzett szerelő végezheti. Forduljon szakszervizhez! Ezzel megelőzhető a szerkezeti károk és a fizikai sérülések.
- Győződjön meg róla, hogy a készülék nem sérült-e meg a szállítás közben. Ne helyezze üzembe a sérült készüléket. Szükség esetén forduljon a ahhoz a viszonteladóhoz, ahol a készüléket vásárolta.
- Az első használat előtt távolítson el minden csomagolóanyagot, matricát és fóliát a készülékről. Ne távolítsa el az adattáblát. Ez érvénytelenítheti a jótállást.
- Teljes mértékben tartsa be az ország hatályos törvényeit, rendeleteit, irányelveit és szabványait (biztonsági szabályok, újrahasznosítási szabályok, elektromos- és/ vagy gázbiztonsági előírások stb.), ahol a készüléket használja!
- A készülék mozgatásakor legyen óvatos. A készülék nehéz. Mindig használjon munka-

védelmi kesztyűt. Soha ne húzza a készüléket a fogantyújánál fogva.

- Az elhelyezéskor ügyeljen rá, hogy a készüléket először válassa le az elektromos hálózatról (ha csatlakoztatva van).
- Biztosítson egy minimális távolságot a készülékek között.
- Ne helyezze a készüléket lábazatra.

Elektromos csatlakoztatás

- A készülék beüzemelését és csatlakoztatását kizárólag szakképzett villanyszerelő végezheti. Forduljon szakszervizhez! Ezzel megelőzhető a szerkezeti károk és a fizikai sérülések.
- A készüléket kötelező földelni.
- Ellenőrizze, hogy az adattáblán szereplő villamossági adatok megfelelnek-e háztartása elektromos hálózati paramétereinek.
- Az üzemi feszültségre vonatkozó információk az adattáblán találhatóak.
- Megfelelő leválasztó eszközöket kell alkalmazni: hálózati túlterhelésvédő megszakítók, biztosítékok (a tokból eltávolított csavaros típusú biztosíték), földzárlatkioldók és védőrelék.
- Az elektromos berendezést egy leválasztó eszközzel kell ellátni, amely lehetővé teszi, hogy minden ponton leválassa a berendezést az elektromos hálózatról. A leválasztó eszköznek legalább 3 mm-es érintkezőtávolsággal kell rendelkeznie.
- Az érintésvédelmi részeket úgy kell rögzíteni, hogy szerszám nélkül ne lehessen hatástalanítani azokat.
- Mindig megfelelően felszerelt, érintésbiztos aljzatot használjon.
- Amikor elektromos készülékeket csatlakoztat a hálózati konnektorba, ne hagyja, hogy a vezetékek hozzáérjenek, vagy közel kerüljenek a sütő forró ajtajához.
- Ne használjon elosztót, csatlakozót és hosszabbítót. Ezek használata tűzveszélyes.
- Ügyeljen rá, hogy ne tegyen kárt a készülék hátulján található hálózati dugaszban (ha van ilyen) és kábelben, illetve ne nyomja össze azokat.

- Ügyeljen arra, hogy a hálózati csatlakozó az üzembe helyezést követően is hozzáférhető legyen.
- A készüléket ne a hálózati kábelnél fogva válassa le. Mindig a dugaszt húzza (ha rendelkezésre áll).
- Ne cserélje, vagy módosítsa a hálózati kábelt. Lépjen kapcsolatba a szervizközponttal.

Gáz csatlakoztatása

- A készülék beüzemelését és csatlakoztatását kizárólag szakképzett gázszerelő végezheti. Forduljon szakszervizhez! Ezzel megelőzhető a szerkezeti károk és a fizikai sérülések.
- Biztosítson megfelelő légáramlást a készülék körül. A hiányos levegőellátás a helyiség oxigéntartalmának elvonásához vezethet.
- A gázellátásra vonatkozó adatokat az adattáblán találja.
- A készülék nem csatlakozik égéstermék-elvezető készülékhez. A készüléket a hatályos beszerelési előírásoknak megfelelően kell felállítani és csatlakoztatni. Külön figyelmet kell fordítani a szellőzésre vonatkozó követelményekre.
- Abban a helyiségben, ahol gázfőzőlapot használnak, hő és nedvesség keletkezhet. Biztosítson megfelelő szellőzést a konyhában: tartsa nyitva a természetes szellőzőnyílásokat vagy szereltesen fel egy mechanikus szellőztető készüléket (mechanikus páraelszívót).
- Ha hosszú időn át fokozott mértékben működteteti a készüléket, további szellőztetés lehet szükséges (például ablak kinyitása vagy, ha van, a mechanikus szellőztetés növelése).

Használat

- A készüléket kizárólag háztartási főzési célokra szabad használni. Ne használja a készüléket kereskedelmi és ipari célra. Ellenkező esetben személyi sérülés vagy anyagi kár következhet be.

- Működés közben ne hagyja felügyelet nélkül a készüléket.
- Ha működés közben kinyitja a készülék ajtaját, mindig lépjen hátra a készüléktől. A készülékből forró gőz távozhat. Égésveszély!
- Ne működtesse a készüléket, ha az vízzel érintkezik. Ne működtesse a készüléket nedves kézzel.
- Ne használja a készüléket munka- vagy tárolófelületként.
- Használat közben a készülék főzőfelülete felforrósodik. Égésveszély! Ne tegyen fém eszközöket, pl. evőeszközt vagy fedőt a főzőfelületre, mert felforrósodhatnak.
- Használat közben a készülék belseje felforrósodik. Égésveszély! Ha a tartozékokat vagy edényeket behelyezi illetve eltávolítja, viseljen védőkesztyűt.
- Óvatosan nyissa ki az ajtót. Az alkoholtartalmú hozzávalók alkoholos levegőelegyet hozhatnak létre. Tűzveszély!
- Amikor kinyitja az ajtót, ne legyen a közelben nyílt láng vagy szikra.
- Ne tegyen a készülékre vagy annak közelébe gyúlékony vagy gyúlékony anyagot tartalmazó termékeket és/vagy olvadékony eszközöket (pl. műanyag vagy alumínium). Robbanás vagy tűz keletkezhet.
- Használat után kapcsolja ki a főzőzónákat.
- Ne használja a főzőzónát edény nélkül vagy üres edénnyel.
- Ne engedje, hogy a főzőedényből elforrjon a folyadék. A főzőedény és a tűzhely felülete megsérülhet.
- Ha egy tárgy vagy edény ráesik a tűzhely felületére, a felület megsérülhet.
- Ne tegye a forró főzőedényt a kezelőfelület közelébe, mert a forró felület károsíthatja a készüléket.
- A tartozékok behelyezésekor vagy eltávolításakor óvatosan járjon el, mert a készülék zománcbevonata megsérülhet.
- Az öntöttvasból vagy alumínium öntvényből készült, illetve sérült aljú edények megkar-

colhatják a főzőfelületet, ha végighúzza azokat rajta.

- A zománc elszíneződése nincs hatással a készülék teljesítményére.
- A zománc elszíneződésének vagy károsodásának megakadályozása érdekében:
 - ne tegyen semmit közvetlenül a készülék felületére, és ne takarja le azt alufóliával;
 - ne öntsön forró vizet közvetlenül a készülékbe;
 - a főzés befejezése után ne tárolja a nedves edényeket vagy az ételt a készülékben.
- Ne gyakoroljon nyomást a nyitott ajtóra.
- Ne tegyen gyúlékony anyagot a sütőtér alatti rekeszbe. Csak hőálló eszközt tároljon benne.
- Ne takarja le a sütő gőzkivezető nyílásait. Ezek a felső felület hátsó részén található (ha alkalmazható).
- Kizárólag stabil, megfelelő méretű és formájú főzőedényt használjon, amely nem dőlhet el, és amelyből az étel nem folyhat ki. Égési sérülés veszélye áll fenn!

Fedél

- A fedél szerepe, hogy becsukott állapotban megvédje a készülék felületét a portól, kinyitott helyzetben pedig a felfröccsenő zsíradékot fogja fel. Más célra ne használja.
- A fedelet mindig tartsa tisztán.
- A fedél lezárása előtt győződjön meg róla, hogy a készülék lehűlt-e.
- Az üvegfedél felforrósodva elrepedhet.

Ápolás és tisztítás

- Karbantartás előtt győződjön meg arról, hogy a készülék lehűlt. Égési sérülés veszélye áll fenn! Fennáll a veszély, hogy az üveglapok eltörnek.
- Mindig tartsa tisztán a készüléket. A ráakódott zsír vagy egyéb ételmaradék tüzet okozhat.
- Rendszeres tisztítással megakadályozhatja, hogy a felület anyaga tönkremenjen.

- Személyes biztonsága és vagyontárgyai biztonsága érdekében a készüléket csak mosószeres vízzel tisztítsa. Ne használjon gyúlékony, vagy rozsdásodást okozó anyagokat.
- Ne tisztítsa a készüléket gőzborotvával vagy nagynyomású tisztítóberendezéssel, éles tárgyakkal, súrolószerekkel, dörzsszivaccsal vagy fémkaparóval.
- Ha sütőtisztító aeroszolt használ, kövesse a gyártó utasításait. Ne permetezzen semmit a fűtőelemekre és a hőfokszabályozó érzékelőjére (ha van).
- Ne tisztítsa az üvegajtót súrolószerekkel vagy fémkaparóval. A belső üveglap hőálló felülete megrepedhet vagy eltörhet.
- Ha az ajtó üveglapjai megsérülnek, az üveg meggyengül, és eltörhet. Ennek elkerüléséhez cserélje ki az üveglapokat. Lépjen kapcsolatba a szervizközponttal.
- Legyen óvatos, amikor a készülék ajtaját leszereli. Az ajtó nehéz!
- Az ebben a készülékben működő izzók kizárólag háztartási eszközökhöz kifejlesztett fényforrások! Nem szabad helyiségek teljes vagy részleges megvilágítására használni!

- Ha a lámpa cseréje szükségessé válik, az eredetivel azonos teljesítményű és műszaki paraméterekkel rendelkező, háztartási készülékekhez tervezett izzót használjon.
- A sütővilágítás izzójának cseréje előtt húzza ki a hálózati dugaszt a hálózati aljzataból. Áramütés veszélye áll fenn! Várja meg, amíg a berendezés lehűl. Égésveszély!

Szakszerviz

- A készüléken javítási, vagy egyéb munkákat kizárólag erre felhatalmazott szakember végezhet. Forduljon szakszervizhez!
- Kizárólag eredeti cserealkatrészeket használjon.

A készülék leselejtezése

- A fizikai sérülések vagy károk megelőzése érdekében:
 - Húzza ki a hálózati dugaszt a hálózati aljzataból.
 - Vágja el a hálózati tápkábelt, és helyezze a hulladékba.
 - Helyezze hulladékba az ajtózárat. Ezzel megelőzheti, hogy gyermek vagy kisállat szoruljon a készülékbe. Fulladásveszély állhat fenn.

Termékleírás

Általános áttekintés

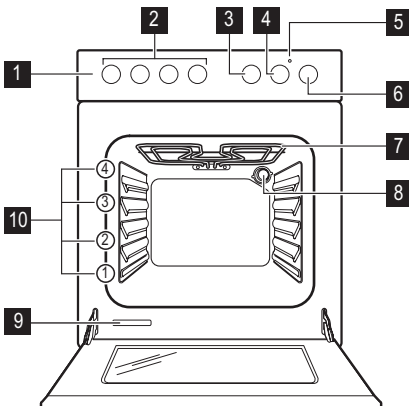

- 1 Kezelőpanel
- 2 A tűzhely kezelőszervei
- 3 A Percszámológó gombja
- 4 Hőmérséklet-szabályzó
- 5 Hőmérséklet-visszajelző
- 6 Sütőfunkciók beállítógombja
- 7 Grill
- 8 Sütővilágítás
- 9 Adattábla
- 10 Polcszintek

Főzőfelület elrendezése

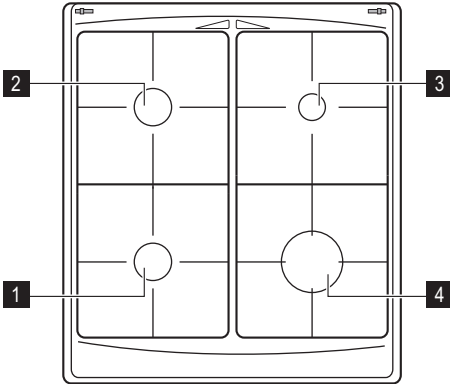

- 1** Normál égő
- 2** Normál égő
- 3** Kisegítő égő
- 4** Erős égő

Tartozékok

- **Sütőpolc**
Edényekhez, tortaformákhoz, tepsikhez
- **Lapos tepsi**
Kekszekhez és süteményekhez.
- **Tárolórekesz**

A sütőtér alatt tárolórekesz található. A rekesz használatához emelje fel és hajtassa le az ajtót.

 **Vigyázat** A tárolótér felforrósodhat, amikor a készülék működik.

Az első használat előtt

 **Vigyázat** Olvassa el a "Biztonsági információk" című szakaszt.

 A készülék használata előtt a sütő belsejéből és külsejéről is távolítsa el minden csomagolóanyagot. Ne távolítsa el az adat-táblát.

Kezdeti tisztítás



- Távolítsa el minden alkatrészt a készülékből.
- Az első használat előtt tisztítsa ki a készüléket

Fontos Olvassa el az "Ápolás és tisztítás" című fejezetet.

Főzőlap - Napi használat

 **Vigyázat** Olvassa el a "Biztonsági információk" című szakaszt.

Előmelegítés

1. Állítsa be a  funkciót és a maximum hőmérsékletet.
 2. Működtesse üresen a sütőt 45 percig.
 3. Állítsa be a  funkciót és a maximum hőmérsékletet.
 4. Működtesse üresen a sütőt 15 percig.
- Ez a művelet elégeti a sütőtérben maradt ételmaradványokat. Előfordulhat, hogy a tartozékok a normál használatnál erősebben felmelegszenek. Ezalatt az idő alatt a készülékből kellemetlen szag és füst távozhat. Ez normális jelenség. Gondoskodjon a megfelelő légáramlásról.

A gázégő begyújtása

 **Vigyázat** Amikor a konyhában nyílt lángot használ, legyen nagyon óvatos.

Nyílt láng helytelen használata esetén a gyártó minden felelősséget elhárít.

i Az égőt mindig az edény ráhelyezése előtt gyújtsa meg.

Az égő meggyújtásához:

1. Nyomja be teljesen a főzőlap megfelelő szabályozógombját, majd fordítsa el az óramutató járásával ellentétes irányba a maximum pozícióba . A főzőlap szabályozógombjának lenyomásával automatikusan bekapcsolja a szikragyújtót.
2. Tartsa lenyomva a szabályozógombot körülbelül 10 másodpercig, amíg a hőlempár felmelegszik. Ha nem tartja lenyomva a gombot, a gázellátás megszakad.
3. Az égő begyújtása után állítsa be a lángot.

i Ha az égő néhány kísérlet után nem gyullad meg, ellenőrizze, hogy az égő koronája és fedele megfelelő helyzetben van-e.

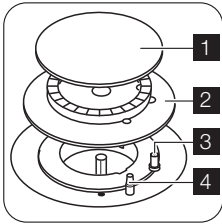

1 Égőfedél

2 Égőkorona

3 Gyújtógyertya

4 Hőérzékelő

! **Vigyázat** Ne tartsa a szabályozógombot 15 másodpercnél tovább benyomva.

Ha az égő 15 másodperc elteltével sem gyullad be, engedje fel a szabályozógombot, forgassa kikapcsolt helyzetbe, és legalább 1 perc várakozás után próbálja meg újra begyújtani az égőt.

Fontos Az égőt az elektromos eszköz nélkül is begyújthatja (például, amikor nincs áram a konyhában). Ennek érdekében tegye a lángot az égő közelébe, nyomja be a megfelelő szabályozógombot, és forgassa az óramutató járásával ellentétes irányba a maximális gáznyitás állásába.

i Ha az égő véletlenül leáll, fordítsa a szabályozógombot kikapcsolt helyzetbe, és legalább 1 perc várakozás után próbálja meg újra begyújtani az égőt.

i A szikragyújtó automatikusan elindulhat, amikor az elektromos hálózat főkapcsolóját felkapcsolja, illetve a készülék beszerelése vagy egy áramkimaradás után. Ez normális jelenség.

Az égő kikapcsolása

A gázellátás megszakításához a forgassa gombot a következő jelre: .

! **Vigyázat** Mielőtt az edényt az égőről levenné, a lángot mindig vegye lejjebb, vagy kapcsolja le.

Főzőlap - Hasznos javaslatok és tanácsok

Energiatakarékosság





- Lehetőség szerint mindig tegyen fedőt az edényekre.
- Amikor a folyadék forni kezd, csökkentse a lángot, hogy a folyadék enyhén gyöngyözzön.

🍀 Használjon az égő méretének megfelelő aljzattal rendelkező edényt vagy serpenyőt.

Égő	A főzőedény átmérője
Erős	160 mm - 280 mm
Normál	140 mm - 240 mm
Kisegítő	120 mm - 180 mm

Használjon lehetőség szerint minél vastagabb és laposabb aljú főzőedényeket.

Főzőlap - Ápolás és tisztítás

-  **Vigyázat** Olvassa el a "Biztonsági információk" című szakaszt.
 -  **Vigyázat** Tisztítás előtt kapcsolja ki a készüléket, és hagyja lehűlni.
 -  **Vigyázat** Biztonsági okokból ne tisztítsa a készüléket gőzborotvával vagy nagynyomású tisztítóberendezéssel.
 -  **Vigyázat** Ne használjon súrolószereket, acélgyapot párnát vagy savakat, mert ezek károsíthatják a készüléket.
- A zománcozott alkatrészek, a korona és fedél tisztítását szappanos langyos vízzel végezze.
 - A rozsdamentes acél részeket mossa le vízzel, majd törölje szárazra puha ruhával.

- Az edénytartók mosogatógépben **nem** mosogathatók, **kézzel** kell lemosni őket.
 - Tisztítás után győződjön meg róla, hogy megfelelően helyezte-e vissza az edénytartókat.
 - Az égők megfelelő működése érdekében biztosítsa, hogy az edénytartókarok az égő közepén legyenek.
 - **Legyen nagyon óvatos, amikor az edénytartókat visszahelyezi, hogy az égőtétők károsodását elkerülje.**
- A tisztítás után puha ruhával törölje szárazra a készüléket.

Sütő - Napi használat

-  **Vigyázat** Olvassa el a "Biztonsági információk" című szakaszt.



A készülék ki- és bekapcsolása



1. A sütőfunkció szabályozó gombját forgassa a kívánt funkcióra.
2. Forgassa a hőmérséklet-szabályozó gombot a kívánt hőmérsékletre. Amíg a készülék hőmérséklete emelkedik, a hőmérséklet-visszajelző világít.
3. A sütő kikapcsolásához fordítsa sütőfunkció szabályozó gombját és a hőmérséklet-szabályozó gombot Ki pozícióra.

Biztonsági hőfokszabályozó

A veszélyes túlforrásodás megakadályozása céljából (amit a készülék nem megfelelő használata vagy az elemek meghibásodása idézhet elő) a sütő biztonsági hőfokszabályozóval rendelkezik, amely megszakítja az áramellátást. A sütő a hőmérséklet csökkenése után automatikusan újra bekapcsol.

Sütőfunkciók

Sütőfunkció		Alkalmazás
	KIKAPCSOLT állás	A sütő KI VAN KAPCSOLVA.
	Hagyományos sütés	A felső és az alsó fűtőelem egyaránt melegíti a sütőt. Egy szinten történő tészta-, hús- és pizzasütéshez. Pizza esetében forgassa a hőmérséklet-szabályozó gombot  állásba.

Sütőfunkció		Alkalmazás
	Alsó fűtőelem	Kizárólag a sütő alsó részéről melegít. Ropogós alapú sütemények készítéséhez.
	Felső fűtőelem	Kizárólag a sütő felső részéről melegít. Már elkészített ételek befejezéséhez.
	Teljes grill	A teljes grillező elem be van kapcsolva. Nagyobb mennyiségű lapos élelmiszer grillezéséhez. Píritós készítéséhez. E funkció használatakor a maximális hőmérséklet 210°C lehet.

Időzítő - percszámláló

A visszaszámlálási idő beállítására használhatja.

Először forgassa az óramutató járásával megegyező irányban ütközésig az időzítő gombját (lásd a „Termékleírás” részt). Ezután forgassa ellentétes irányban a szükséges időtartamra. Az időtartam leteltekor hangjelzés hallható.

Ez a funkció nincs hatással a sütő működésére.

A sütőtepsit behelyezése

Helyezze a tepsit a sütőtér közepébe, az első és a hátsó fal közé. Ez biztosítja a meleg áramlását az első részen és a sütőtepsi mögött. Biztosítsa, hogy a tepsit úgy helyezze el, mint a képen, a ferde szélével hátul.

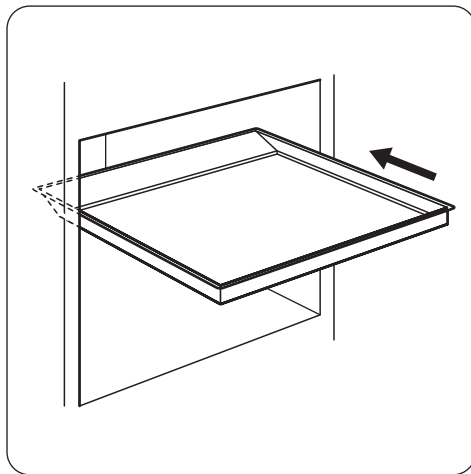

⚠ Vigyázat Ne tolja be teljesen a sütőtepsit a sütőtér hátsó falához. Ez megakadályozná, hogy a forró levegő a tepsikörül áramolhasson. Az étel megéghet, különösen a tepsik hátsó részén.

⚠ Figyelem A nagy nedvességtartalmú sütemények esetében mély tepsit használjon a sütéshez. A gyümölcslevek maradandó foltokat okozhatnak a zománcan.

- A sütőben négy polcszint található. A polcszintek számozása a sütő aljától felfele történik.
- A nedvesség lecsapódhat a készülék belsőjében vagy az üvegajtókon. Ez normális jelenség. Mindig álljon hátrébb a készüléktől, amikor sütés közben kinyitja a készülék ajtaját. A páralecsapódás csökkentése ér-

dekében a sütés előtt legalább 10 percig üzemeltesse a készüléket.

- Törölje le a nedvességet a készülék minden használata után.
- Ne helyezzen semmilyen tárgyat közvetlenül a készülék aljára, és alkatrészeit ne takarja le sütés közben alufóliával. Ez hatással lehet a sütés eredményére, és a sütő zománcát is károsíthatja.

Sütemények sütése

- Sütemények sütéséhez a legjobb a 150 °C és 200 °C közötti hőmérséklet.

- Melegítse elő a sütőt kb. 10 perccig a sütés előtt.
- Ne nyissa ki addig a sütő ajtaját, amíg a beállított sütési idő 3/4-e el nem telt.
- Ha egyszerre két tepsit használ, legyen egy üres szint közöttük.

Húsok és halak sütése

- Ne süssön 1 kg alatti súlyú húst. Túl kis mennyiségek sütése azt eredményezi, hogy a hús kiszárad.
- Annak érdekében, hogy a vörös húsok kívül jól megsüljenek, belül viszont szaftosak maradjanak 200–250°C-os hőmérsékletet állítson be.
- Fehér húsok, baromfi és hal esetén 150°C-175°C közötti hőmérsékletet állítson be.
- Nagyon zsíros húsok sütésekor használjon zsírfogó tálcát, hogy megóvja a sütőt a

zsírfoltoktól, amelyek esetleg rá is éghetnek.

- Hagyja a húst kb. 15 perccig állni a szeletelés előtt, hogy a szaftja ne folyjon ki.
- A hús sütése közben a túlzott füstképződés megelőzése érdekében tegyen egy kis vizet a zsírfogó tálcába. A füstképződés megelőzése érdekében minden alkalommal töltsön vizet, amikor felszáradt.

Sütési időtartamok

A sütés időtartama az étel fajtájától, annak álagától és mennyiségétől függ.

Kezdetben figyelje a teljesítményt sütés közben. Találja meg a legjobb beállításokat (hőmérséklet-beállítás, sütési idő stb.) sütőedényeihez, receptjeihez és mennyiségeihez, közben használja a készüléket.

Felső/alsó sütés

Étel	Súly (g)	Tálca típusa	Polcszint	Előmelegítés időtartama (perc)	Hőmérséklet (°C)	Főzés / sütés időtartama (perc)
Péksütemények	250	zománcozott	3	-	150	25-30
Lepény	1000	zománcozott	2	10	160-170	30-35
Kelt almás sütemény	2000	zománcozott	3	-	170-190	40-50
Almás pite	1200+1200	2 kerek, alumínium bevonatú tálca (átmérő: 20 cm)	1	15	180-200	50-60
Aprósütemények	500	zománcozott	2	10	160-180	25-30
Piskóta (zsiradék nélkül)	350	1 kerek alumínium bevonatú tálca (átmérő: 26 cm)	1	10	160-170	25-30

Étel	Súly (g)	Tálca típusa	Polcszint	Előmelegítés időtartama (perc)	Hőmérséklet (°C)	Főzés / sütés időtartama (perc)
Tepsis sütemény	1500	zománcozott	2	-	160-170	45-55 ¹⁾
Csirke egészben	1350	Sütőpolc a 2. szintre, hússütő tepsi az 1. szintre	2	-	200-220	60-70
Fél csirke	1300	Sütőpolc a 3. szintre, hússütő tepsi az 1. szintre	3	-	190-210	30-35
Sertésbor-da	600	Sütőpolc a 3. szintre, hússütő tepsi az 1. szintre	3	-	190-210	30-35
Gyümölcs-kosár	800	zománcozott	2	20	230-250	10-15
Kelt tészta töltelékkel	1200	zománcozott	2	10-15	170-180	25-35
Pizza	1000	zománcozott	2	-	200-220	25-35
Sajttorta	2600	zománcozott	2	-	170-190	60-70
Svájci almáskosár	1900	zománcozott	1	10-15	200-220	30-40
Karácsonyi püspökkenyér	2400	zománcozott	2	10-15	170-180	55-65 ²⁾
Quiche Lorraine	1000	1 kerek tálca (átmérő: 26 cm)	1	10-15	220-230	40-50
Parasztkenyér	750+750	2 kerek, alumínium bevonatú tálca (átmérő: 20 cm)	1	18 ³⁾	180-200	60-70

Étel	Súly (g)	Tálca típusa	Polcszint	Előmelegítés időtartama (perc)	Hőmérséklet (°C)	Főzés / sütés időtartama (perc)
Töltött kálacs	600+600	2 kerek, alumínium bevonatú tálca (átmérő: 25 cm)	2/2	10	160-170	40-50
Üres kálacs	600+600	2 kerek, alumínium bevonatú tálca (átmérő: 20 cm)	2/2	-	160-170	30-40
Zsemlelék	800	zománcozott	2	10-15	200-210	10-15
Keksztekercs	500	zománcozott	1	10	150-170	15-20
Habcsók	400	zománcozott	2	-	100-120	40-50
Morzsasütemény	1500	zománcozott	3	10-15	180-190	25-35
Piskóta	600	zománcozott	3	10	160-170	25-35
Vajas sütemény	600	zománcozott	2	10	180-200	20-25

1) Miután kikapcsolta a sütőt, hagyja benn a süteményt további 7 percig.

2) Miután kikapcsolta a sütőt, hagyja benn a süteményt további 10 percig.

3) Előmelegítéshez állítsa a hőmérsékletet 250°C-ra.

 A legjobb eredmények elérése érdekében pizza sütésekor forgassa a sütő-

funkció és a hőmérséklet kapcsológombjait a Pizza állásba.

Sütő - Ápolás és tisztítás

 **Vigyázat** Olvassa el a "Biztonsági információk" című szakaszt.

- A készülék elejét meleg vizes és tisztítószeres puha ruhával tisztítsa meg.
- A fém felületek megtisztítását végezze a szokásos tisztítószerezrel.
- Minden használat után alaposan tisztítsa meg a sütő belsejét. Ily módon könnyen el

tudja távolítani a szennyeződések, és azok később nem égnék rá a felületre.

- A makacs szennyeződések célirányos sütőtisztító szerrel tisztítsa meg.
- Minden használat után tisztítsa meg az összes tartozékot (meleg vizes és tisztítószeres puha ruhával), majd hagyja őket megszáradni.
- Ha nem tapadó felületű tartozékai vannak, ne tisztítsa őket marószerezrel, éles szelű

tárgyakkal vagy mosogatógépben. Tönkretetheti a nem tapadó bevonatot!

A sütőajtó tisztítása

A sütő ajtajában két üveglap van egymás mögé beépítve. A tisztítás megkönnyítéséhez vegye le a sütő ajtaját.

⚠ Vigyázat A sütő ajtaja bezáródhat, ha úgy próbálja kiszerezni a belső üveglapot, hogy az ajtó nincs levéve.

⚠ Vigyázat Mielőtt az ajtó tisztításához hozzáfogna, győződjön meg arról, hogy az üveglapok lehűltek. Ha az üveglapok forrók, fennáll a veszély, hogy eltörnek.

⚠ Vigyázat Ha az ajtó üveglapjai megsérültek vagy karcok vannak rajtuk, az üveg meggyengült és eltörhet. Ezt elkerülendő ki kell cserélnie őket. További útmutatásért forduljon a szakszervizhez.

A sütőajtó és az üveglap leszerelése

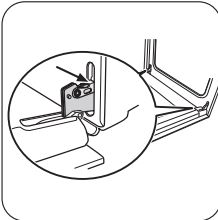

1 Nyissa ki teljesen az ajtót, és fogja meg az ajtó két zsanérját.

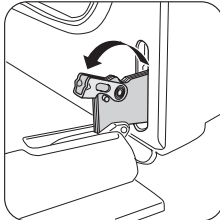

2 Emelje meg és fordítsa el a zsanérokra lévő kart.

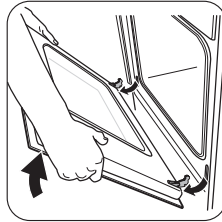

3 Csukja be a sütőajtót az első nyitási pozícióig (félíg). Ezután húzza előre és emelje ki a helyéről.

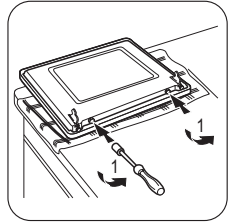

4 Helyezze az ajtót egy stabil felületre úgy, hogy egy puha rongyot tesz alája. Csavarhúzóval csavarja ki az ajtó alsó peremén lévő 2 csavart.

Fontos Ne lazítsa meg a csavarokat.

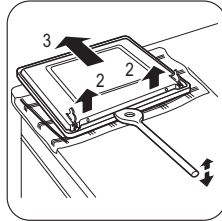

5 A belső ajtó nyitására fából, műanyagból vagy ezekhez hasonló anyagból készült spatulát használjon.

Tartsa meg a külső ajtót, és nyomja a belső ajtót az alsó felső pereme felé.

6 Emelje meg a belső ajtót.

7 Tisztítsa meg az ajtó belső oldalát. Tisztítsa meg az üveglapot mosószeres vízzel. Óvatosan törölje szárazra.

⚠ Vigyázat Csak mosószeres vízzel tisztítsa az üveglapot. A súrolószerek, a feltöltőanyagok és az éles tárgyak (pl. kések vagy kaparóeszközök) károsíthatják az üveglapot.

A sütőajtó és az üveglap visszaszerelése

Amikor befejeződött a tisztítás, szerelje vissza a sütőajtót. Ehhez fordított sorrendben hajtsa végre a fenti lépéseket.

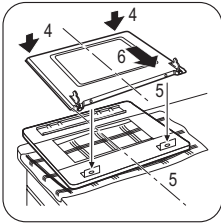

Sütőlámpa

⚠ Vigyázat Áramütés veszélye áll fenn!

Mit tegyek, ha...

Jelenség	Lehetséges ok	Javítási mód
A gáz begyújtásakor nincs szikra.	Nincs elektromos tápellátás.	Ellenőrizze, hogy a készülék be van-e dugva a konnektorba, és az áramforrás be van-e kapcsolva.
A gáz begyújtásakor nincs szikra.	Nincs elektromos tápellátás.	Ellenőrizze a ház elektromos hálózatának biztosítékait.
A gáz begyújtásakor nincs szikra.	Az égőfedél és a korona ferdén illeszkedik.	Ellenőrizze, hogy az égő koronája és fedele megfelelő helyzetben van-e.
A gázégő koronáján nem egyenletes a láng.	Az égőkoronát ételmaradvány zárja el.	Ellenőrizze, hogy a fűvóka nincs-e eltömődve, és a korona nyílásait nem szennyezi-e ételmaradék.
A készülék egyáltalán nem működik.	A biztosítékdobozban kioldott a biztosíték.	Ellenőrizze a biztosítékot. Ha a biztosíték ismételtlen kioldva, forduljon szakképzett villanyszerelőhöz.
A sütő nem melegszik fel.	Nem kapcsolta be a sütőt.	Kapcsolja be a sütőt.
A sütő nem melegszik fel.	Nem végezte el a szükséges beállításokat.	Végezze el a beállításokat.
Nem működik a sütővilágítás.	Hibás a sütővilágítás.	Cserélje ki a sütővilágítás izzóját.

A sütőlámpa cseréje előtt:

- Kapcsolja ki a sütőt.
- Vegye ki a biztosítékot a biztosítékdobozból, vagy kapcsolja ki az áramkör-megszakítót.

i Tegyen ruhát a sütő aljára, és ezzel védje a sütőlámpát és az üvegburát.

A sütőtéri izzó cseréje / az üvegbúra megtisztítása

1. Forgassa el az üvegburát az óramutató járásával megegyező irányban, majd vegye le.
2. Tisztítsa meg az üvegburát.
3. Cserélje ki a sütőlámpa égőjét megfelelő sütőlámpába való 300 °C-ig hőálló égőre.
4. Tegye vissza az üvegfedelelet.

Jelenség	Lehetséges ok	Javítási mód
Pára és gőz gyűlik össze az ételen és a sütőtérben.	Az ételt túl sokáig hagyta a sütőben.	A sütés befejezése után legfeljebb 15-20 percig hagyhatja bent az ételt a sütőben.

Ha nem talál egyedül megoldást a problémára, forduljon a márkakereskedőhöz vagy a szervizhez.

A szerviz számára szükséges adatok az adattáblán találhatóak. Az adattábla a sütőtér elülső keretén található.

Javasoljuk, hogy az adatokat jegyezze fel ide:

Típus (MOD.)
 Termékszám (PNC)
 Sorozatszám (S.N.)

Üzembe helyezés

! **Vigyázat** Olvassa el a "Biztonsági információk" című szakaszt.

A készülék elhelyezése

A szabadon álló készülékét üzembe helyezheti úgy, hogy egyik vagy mindkét oldalán szekrények vannak, illetve sarokban is.

i A készülék és a fal között hagyjon 1 cm távolságot, hogy fel tudja nyitni a fedelét.

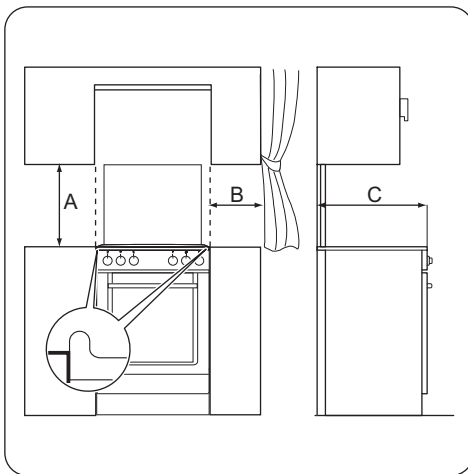

Minimális távolságok

Méretek	mm
A	690
B	150
C	540

Műszaki adatok

Készülék besorolása: 2. osztály, 1. alosztály és 1. osztály.

Méretek	
Magasság	850 mm
Szélesség	500 mm
Mélység	535 mm
Összes elektromos áram	1815,6 W
Feszültség	230V
Frekvencia	50 Hz
Gázkategória	I12HS3B/P
Gázellátás	G20 (2H) 25 mbar
	G25.1 (2S) 25 mbar

G30/31 (3B/P) -
30/30 mbar

Kiegészítő (by-pass) átmérők

Láng	Ø Kiegészítő 1/100 mm-ben.
Kiegészítő	29

Láng	Ø Kiegészítő 1/100 mm-ben.
Normál	32
Erős	42

Gázégők

Láng	Normál fo- gyasztás	Csökken- tett fo- gyasztás	Gáz típus	Nyo- más	Fűv. át- mérője	Fogy.
	kW	kW		mbar	mm	g/óra
Kiegészítő égő	1,03	0,35	G20 földgáz	25	0,70	-
	1,03	0,35	G25.1 föld- gáz	25	0,74	-
	1,00	0,35	G30 bután	30	0,50	72,71
Normál égő	0,85	0,31	G31 propán	30	0,50	60,70
	2,00	0,43	G20 földgáz	25	0,92	-
	2,00	0,43	G25.1 föld- gáz	25	1,06	-
	2,00	0,43	G30 bután	30	0,71	145,43
Erős égő	1,70	0,38	G31 propán	30	0,71	121,40
	2,60	0,72	G20 földgáz	25	1,06	-
	2,80	0,72	G25.1 föld- gáz	25	1,25	-
	2,50	0,72	G30 bután	30	0,77	181,78
	2,20	0,63	G31 propán	30	0,77	157,11

Gázcsatlakoztatás

Alkalmazzon fix csatlakoztatásokat, vagy használjon rozsdamentes flexibilis csövet a hatályos rendelkezések szerint. Flexibilis fémcsővek alkalmazása esetén ügyeljen arra, hogy azok ne érintkezzenek mozgó alkatrészekkel, illetve ne nyomódjanak össze.

Nemfém flexibilis csövek csatlakoztatása

Ha a környezet lehetőséget biztosít a csatlakoztatás egyszerű ellenőrzésére, alkalmazhat flexibilis csövet is. A flexibilis csövet szorítóbilincsekkel szorosan kell csatlakoztatni.

Üzembe helyezés: használja a csőtartót. Minig használjon tömítőgyűrűt. Majd folytassa a

gázcsatlakozással. A flexibilis cső akkor alkalmazható, ha:

- a szobahőmérséklet nem magasabb 30°C-nál;
- az nem hosszabb 1500 mm-nél;
- nincsen rajta szűkítőelem;
- nincs kitéve megnyúlásnak vagy csavarodásnak;
- nem érintkezik éles szélekkel vagy sarkokkal;
- állapotának ellenőrzése céljából könnyen megvizsgálható.

A flexibilis csövek tartósságának ellenőrzése a következő vizsgálatából áll:

- nem láthatók rajta törések, vágások, égésnyomok, sem a végződéseknél, sem pedig a cső teljes hosszán;
- az anyag nem keményedett meg, hanem megfelelő rugalmasságot mutat;
- a szorítóbilincsek nem rozsdásodtak el;
- szavatossági ideje nem járt le.

Ha egy vagy több hibát észlel, ne javítsa meg a csövet, hanem cserélje ki.

Fontos Ha végzett a beszereléssel, győződjön meg róla, hogy a csövek illesztéseinél a tömítés megfelelő legyen. Szappanos vízzel ellenőrizze, ne lánggal!

A gázellátást biztosító csont a kezelősáv hátsó felén található.

! **Vigyázat** A gáz csatlakoztatása előtt húzza ki a hálózati csatlakozódugót a hálózati aljzataból, vagy a biztosítódobozban kapcsolja le a biztosítót. Zárja el a fő gázcsapot.

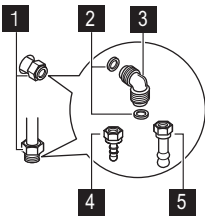

1 A gáz csatlakoztatási pontja (csak az egyik pontot kell bekötni)

2 Tömítés

3 Állítható csatlakozás

4 LPG csőtartó

5 Földgáz csőtartó

i Alapértelmezett esetben a készülék gázra van beállítva, ennek módosításához válasszon a listából egy csőtartót. Mindig használja a lezáró tömítést.

Átállítás más gáztípusra

! **Vigyázat** A különböző gáztípusoknak megfelelő beállításokat illetékes szakember végezze.

i Ez a készülék földgázzal működik. A megfelelő fűvókák alkalmazásával folyékony gázzal is használható.

! **Vigyázat** A fűvókák cseréje előtt győződjön meg róla, hogy a gázkapcsolók ki legyenek kapcsolva, és a készülék az elektromos hálózatról legyen leválasztva. Hagyja teljesen lehűlni a készüléket. Sérülés veszélye áll fenn.

A fűvókák cseréje

A gáztípus módosításakor cserélje ki a fűvókákat.

1. Vegye le az edénytartókat.
2. Vegye le az égőfedeleket és a koronákat.
3. Egy 7-es csőkulcs segítségével csavarozza ki és távolítsa el a fűvókákat, és cserélje ki a használt gáz típusának megfelelőre.
4. Az alkatrészek összeszereléséhez végezze el ugyanezeket a lépéseket fordított sorrendben.
5. A gázcsatlakozó melletti adatkímkét cserélje ki az új gáztípusnak megfelelő címke. Ez a címke a készülékhez mellékelt csomagban található.

Ha a gáznyomás változtatható vagy a szükséges nyomástól eltér, a gázcsatlakozóra megfelelő nyomásszabályozót kell szerelni.

A minimum szint beállítása

Az égők minimális lángjának beállítása:

1. Gyűjtsa be az égőt.

2. A szabályozógombot állítsa a legalacsonyabb pozícióba.
3. Távolítsa el a szabályozógombot.
4. Csavarhúzóval állítsa be a kiegyenlítő-csavar helyzetét. Ha 20 mbar nyomású földgázzal folyékony gázzal vált, a szabályozócsavart teljes mértékben szorítsa meg. Ha folyékony gázzal vált 20 mbar nyomású földgázzal, körülbelül 1/4 fordulatla lazítsa ki a kiegyenlítőcsavart.

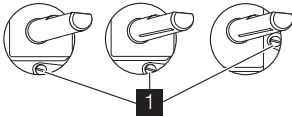

1 Minimum érték beállító csavar

5. Ellenőrizze, hogy a láng nem alszik-e ki a nagylángról kislángra való gyors átváltásnál.

Környezetvédelmi tudnivalók

A terméken vagy a csomagoláson található  szimbólum azt jelzi, hogy a termék nem kezelhető háztartási hulladékként. Ehelyett a terméket el kell szállítani az elektromos és elektronikai készülékek újrahasznosítására szakosodott megfelelő begyűjtő helyre. Azzal, hogy gondoskodik ezen termék helyes hulladékba helyezéséről, segít megelőzni azokat, a környezetre és az emberi egészségre gyakorolt potenciális kedvezőtlen következményeket, amelyeket ellenkező esetben a termék nem megfelelő hulladékkezelése okozhatna. Ha részletesebb tájékoztatásra van szüksége a termék újrahasznosítására vonatkozóan, kérjük, lépjen kapcsolatba a helyi

Elektromos üzembe helyezés

i A gyártó semmilyen felelősséget nem vállal, ha a „Biztonsági információk” c. fejezetben található óvintézkedéseket nem tartja be.

Ez a készülék dugasz és csatlakozókábel nélkül kerül szállításra.

i A tápkábel nem érintkezhet a készülék ábrán jelzett részével.

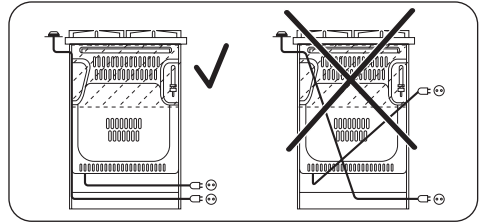

önkormányzattal, a háztartási hulladékok kezelését végző szolgálattal vagy azzal a bolttal, ahol a terméket vásárolta.

♻️ Csomagolóanyag
A csomagolóanyag környezetbarát és újrahasznosítható. A műanyag részeket olyan belső rövidítések jelölik, mint PE, PS stb. A készülék csomagolását az erre kijelölt konténerekbe dobja ki a helyi szelektív hulladékgyűjtő telepeken.

⚠️ Vigyázat Kiselejtezése előtt a készüléket működésképtelenné kell tenni, hogy ne jelenthessen veszélyforrást. Ehhez húzza ki a csatlakozódugót a hálózati aljzatból, majd vágja le a készülékről a hálózati vezetékét.



www.zanussi.com/shop

