



használati útmutató
Инструкция по
эксплуатации

Mosogatógép
Посудомоечная машина

Electrolux. Thinking of you.

Többet is megtudhat elképzeléseinkről a www.electrolux.com címen

Tartalomjegyzék

Biztonsági információk	2	Evőeszközök és edények bepakolása	11
Termékleírás	5	Mosogatóprogram kiválasztása és elindítása	11
Kezelőpanel	6	Mosogatóprogramok	13
Az első használat előtt	8	Ápolás és tisztítás	14
A vízlágyító beállítása	8	Mit tegyek, ha...	15
Speciális só használata	9	Műszaki adatok	17
A mosogatószer és az öblítőszer használata	10	Környezetvédelmi tudnivalók	18
Multitab funkció	10		

A változtatások jogát fenntartjuk



Biztonsági információk

A mosogatógép üzembe helyezése és használata előtt olvassa el figyelmesen a használati útmutatót:

- személyes biztonsága és vagyontárgyai biztonsága,
- a környezet védelme, valamint
- a készülék helyes használata érdekében. A használati útmutatót tartsa mindig a készülék közelében, annak áthelyezése vagy eladása esetén is.

A nem megfelelő üzembe helyezés vagy használat okozta károkért a gyártó nem vállal felelősséget.

Gyermekek és fogyatékkal élő személyek biztonsága

- Ne hagyja, hogy a készüléket csökkent fizikai, értelmi vagy mentális képességű, illetve megfelelő tapasztalatok és ismeretek híján lévő személy használja, beleértve a gyermekeket is. A biztonságukért felelős személy felügyelje őket, illetve a készülék használatára vonatkozóan biztosítson útmutatást számukra.
- Minden csomagolóanyagot tartson a gyermekektől távol. Fulladás vagy fizikai sérülés veszélye merülhet fel.
- Minden mosogatószert tartson biztonságos helyen. Ne engedje, hogy gyermekek a mosogatószerekhez nyúljanak.
- Amikor a mosogatógép ajtaja nyitva van, tartsa távol a gyermekeket és a kisállatokat.

Általános biztonsági tudnivalók

- Ne változtassa meg a készülék műszaki jellemzőit. Ez sérülést okozhat, és kárt tehet a készülékben.
- Tartsa be a mosogatószer-gyártó biztonsági utasításait a szem, száj és torok sérüléseinek megelőzése érdekében.
- Ne igya meg a mosogatógépből származó vizet. A készülékben mosogatószer-maradványok lehetnek.
- Kipakolás és bepakolás után mindig csukja be a mosogatógép ajtaját, így elkerülhető, hogy bárki átessen rajta, és megsérüljön.
- Ne üljön vagy álljon a nyitott ajtóra.

Használat

- A gépet háztartási célú használatra tervezték. Ne használja a készüléket kereskedelmi, ipari vagy egyéb célokra.
- Ne használja a készüléket a rendeltetésétől eltérő célokra. Ezzel megelőzheti a fizikai sérüléseket, illetve a vagyoni károkat.
- A készüléket csak mosogatógépben tisztítható háztartási edények tisztítására használja.
- Ne tegyen gyúlékony anyagot, vagy gyúlékony anyaggal szennyezett tárgyat a készülékbe, annak közelébe, illetve annak tetjére. Tűz- és robbanásveszély.
- A késeket és egyéb, szúrós hegyű eszközöket hegyükkel lefele az evőeszközkosárba, Ha nem, vízszintes helyzetben a felső kosárba vagy a késtartó kosárba helyezze.

(Nem minden típus rendelkezik késtartó kosárral.)

- Csak gépi mosogatáshoz alkalmas termékeket (mosogatószer, só, öblítőszer) használjon.
- A nem gépi mosogatáshoz előírt só típusok használata kárt tehet a vízlágyítóban.
- A mosogatóprogram elindítása előtt tölts fel speciális sóval a készüléket. A sószemcsék és a sós víz korróziót okozhatnak, illetve kilyukasztathatják a készülék alját.
- Az öblítőszeren kívül más terméket soha ne töltsön az öblítőszer-adagolóba (pl. mosogatógép-tisztító szert, folyékony mosogatószert). Ez kárt tehet a készülékben.
- A mosogatóprogram elindítása előtt győződjön meg arról, hogy a szórókarok szabadon mozoghatnak.
- Ha a készülék működése közben kinyitja az ajtót, forró gőz távozhat. Égési sérülés veszélye áll fenn.
- Ne vegye ki az edényeket a mosogatógépből a mosogatóprogram vége előtt.

Ápolás és tisztítás

- A karbantartás előtt kapcsolja ki a készüléket, és a húzza ki a vezetékét a fali aljzatból.
- Ne használjon gyúlékony vagy rozsdásodást okozó anyagokat.
- Ne használja a készüléket a szűrők nélkül. Ügyeljen arra, hogy a szűrők beszerelése helyes legyen. A szűrők nem megfelelő beszerelése csökkenti a mosogatás hatásfokát, és a készülék károsodását okozhatja.
- A készülék tisztításához ne használjon víz-sugarat vagy gőzt. Áramütés és a készülék károsodásának veszélye.

Üzembe helyezés

- Ellenőrizze, hogy a készülék nem sérült-e meg szállítás közben. Ne csatlakoztasson sérült készüléket. Szükség esetén forduljon a szállítóhoz.
- Az első használat előtt távolítsa el minden csomagolóanyagot.
- Az elektromos- és a vízvezeték csatlakoztatását, a készülék üzembe helyezését, karbantartását kizárólag szakember végezze. Ezzel megelőzhető a szerkezeti károk és a fizikai sérülések.

- Ügyeljen arra, hogy az üzembe helyezés során a hálózati dugasz le legyen választva a fali aljzatról.
- Ne fúrja ki a készülék oldalait, nehogy megsérüljenek a hidraulikus és elektromos alkatrészek.
- **Fontos!** Tartsa be a mellékelt sablon utasításait:
 - A készülék üzembe helyezéséhez.
 - A bútorajtó felszereléséhez.
 - A vízvezeték és a lefolyó csatlakoztatásához.
- A készüléket biztonságos szerkezet alá és mellé helyezze.

Fagyveszély

- Ne helyezze üzembe a készüléket olyan helyen, ahol a hőmérséklet 0°C alatt van.
- A gyártó nem felel a fagy okozta kárért.

Vízhálózatra csatlakoztatás

- A készülék vízhálózatra történő csatlakoztatásához használjon új csöveket. Ne alkalmazzon használt csöveket.
- Ne csatlakoztassa a készüléket új vezetékekre vagy hosszú ideig nem használt vezetékekre. Hagyja folyni a vizet néhány percig, majd ezt követően csatlakoztassa a befolyócsövet.
- Vigyázzon, hogy a készülék üzembe helyezésekor ne nyomja össze vagy ne károsítsa a víztömlőket.
- A vízszivárgás elkerülése érdekében győződjön meg arról, hogy a vízcsatlakoztatások szorosan meg legyenek húzva.
- A készülék első használata során győződjön meg róla, hogy a csövek nem szivárognak.
- A befolyócső dupla falú, és nullavezetéssel valamint biztonsági szeleppel rendelkezik. A befolyócső csak akkor van nyomás alatt, amikor víz áramlik rajta keresztül. Ha szivárgás van a befolyócsövön, a biztonsági szelep megszakítja a vízáramlást.
 - Legyen körültekintő a befolyócső csatlakoztatásakor:
 - A befolyócsövet vagy a biztonsági szelepet ne merítse vízbe.
 - Ha a befolyócső vagy a biztonsági szelep megsérül, azonnal válassza le a csatlakozódugót a hálózati aljzatról.

- A biztonsági szeleppel ellátott befo-lyócső cseréjével forduljon szakszer-vizhez.

! **Vigyázat** Veszélyes feszültség.

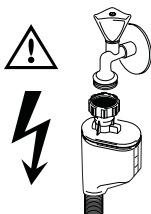

Elektromos csatlakozás

- A készüléket kötelező földelni.
- Ellenőrizze, hogy az adattáblán szereplő elektromossági adatok megfelelnek-e a háztartási hálózati áram paramétereinek.
- Mindig megfelelően felszerelt érintésbiztos aljzatot használjon.
- Ne használjon elosztókat, csatlakozókat és hosszabbítókat. Tűzveszélyesek.
- Ne cserélje vagy módosítsa a hálózati ká- belt. Forduljon szakszervizhez.
- Ügyeljen rá, hogy ne tegyen kárt a készü- lék hátulján található hálózati dugaszban és kábelben, illetve ne nyomja össze azo- kat.
- Ügyeljen arra, hogy a hálózati dugasz az üzembe helyezést követően is hozzáfér- hető legyen.
- A készülék leválasztásához ne a hálózati kábelt, hanem a hálózati dugaszt húzza.

Belső világítás

A mosogatógép belső világítással rendel- kez, amely bekapcsol, amikor a mosogató- gép ajtaját kinyitják, és kikapcsol, amikor be- csukják.

! **Vigyázat** Látható ledes sugárzás, ne nézzen közvetlenül a fénysugárba.

A LED izzó CLASS 2 besorolású az IEC 60825-1 szabvány szerint: 1993 + A1:1997 + A2:2001.

Emissziós hullámhossz: 450 nm
Maximális kibocsátott teljesítmény: 548 μ W

i A belső világítás cseréje érdekében for- duljon a szakszervizhez.
A belső világítás cseréje előtt húzza ki a hálózati dugaszt a hálózati aljzatból.

Szakszerviz

- A készüléken javítási, vagy egyéb munká- kat kizárólag felkészült szervizszakember végezhet. Forduljon szakszervizhez.
- Csak eredeti pótalkatrészeket használjon.

A készülék hulladékba helyezése

- A fizikai sérülések vagy károk megelőzése érdekében:
 - Húzza ki a dugaszt a hálózati aljzatból.
 - Vágja el a hálózati tápkábelt, és helyezze a hulladékba.
 - Helyezze hulladékba az ajtózárat. Ezzel megelőzheti, hogy gyermek vagy kisállat szoruljon a készülékbe. Fennállhat a ful- ladás veszélye.

! **Vigyázat A mosogatógépbe való mosogatószerek veszélyesek, és korróziót okozhatnak!**

- Ha ilyen mosogatószerekkel baleset történik, akkor azonnal forduljon a he- lyi toxikológiai intézményhez és orvos- hoz.
- Ha szájba kerül a mosogatószer, ak- kor azonnal forduljon a helyi toxikoló- giai intézményhez és orvoshoz.
- Ha szembe kerül a mosogatószer, ak- kor azonnal forduljon orvoshoz, és víz- zel öblítse a szemét.
- A mosogatógépbe való mosogató- szereket biztonságos és gyermekek által el nem érhető helyen tárolja.
- Ne hagyja nyitva a készülék ajtaját, amikor mosogatószer van a mosoga- tószere-adagolóban.
- Csak egy mosogatóprogram indítása előtt tölts fel a mosogatószere-ada- gólót.

Termékleírás

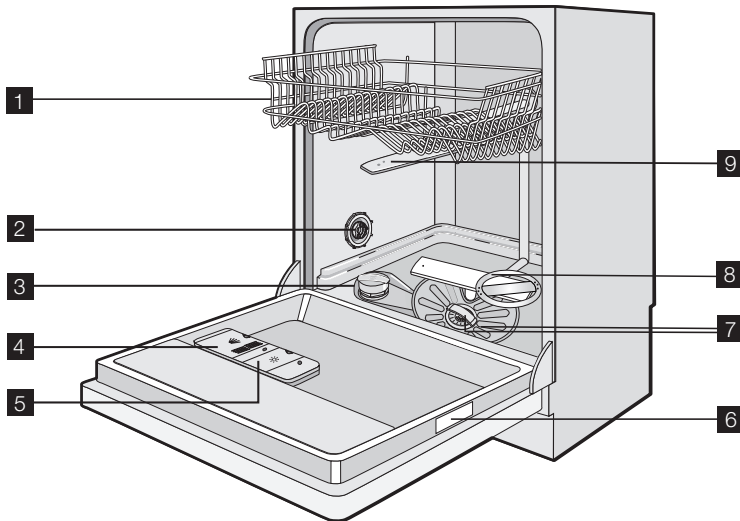

1 Felső kosár

2 Vízkeménység-tárca

3 Sótartály

4 Mosogatószer-adagoló

5 Öblítőszer-adagoló

6 Adattábla

7 Szűrők

8 Alsó szórókar



9 Felső szórókar

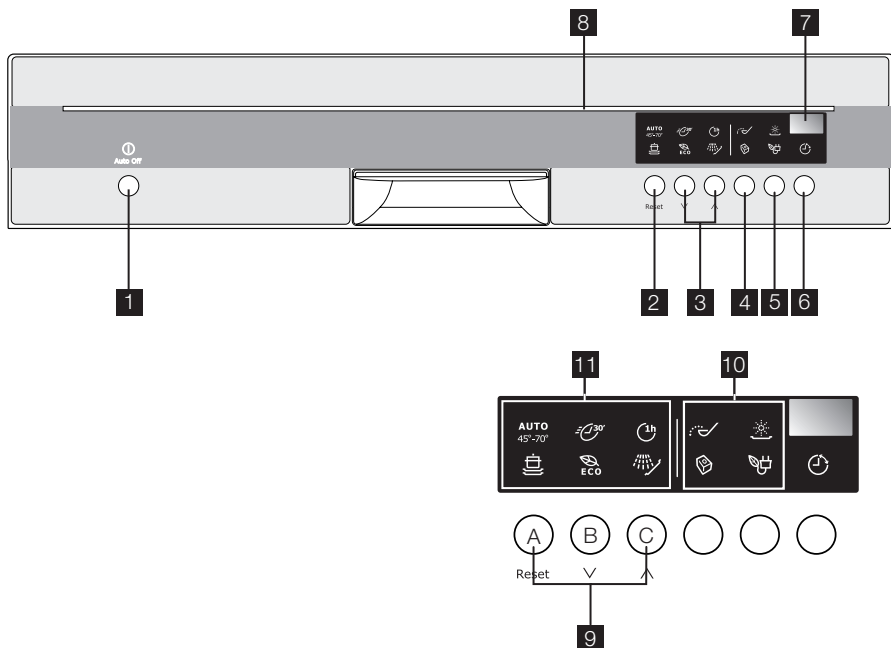

Kezelőpanel



- 1** Be/ki gomb
- 2** Törlés gomb
- 3** Programválasztó gombok
- 4** Multitab gomb
- 5** Energiatakarékos gomb
- 6** Késleltetett indítás gomb
- 7** Kijelző
- 8** Fénysor
- 9** Funkciógombok
- 10** Jelzőlámpák
- 11** Programok jelzőlámpái

Jelzőlámpák

Só  1)	Felgyullad, amikor a sótartályt fel kell tölteni. Lásd a „Speciális só használata” c. részt. Miután a sótartályt feltöltötte, a só jelzőlámpája néhány órán keresztül még tovább világíthat. Ez nincs káros hatással a készülék működésére.
Öblítőszer  1)	Felgyullad, amikor az öblítőszer tartályt fel kell tölteni. Lásd a „A mosogatószer és az öblítőszer használata” c. részt.

Jelzőlámpák	
Multitab 	Felgyullad, amikor aktiválja a multitab funkciót. Lásd a „Multi-tab funkció” c. fejezetet.
Energiatakarékos működés 	Felgyullad, amikor aktiválja az energiatakarékos működés funkciót.

1) Amikor a sótartály és/vagy az öblítőszer tartály üres, a megfelelő jelzőlámpák addig nem gyulladnak fel, amíg a mosogatóprogram tart.

Törlés gomb

Ezzel a gombbal a mosogatóprogramot, vagy a késleltetett indítást törölheti. Lásd a "Mosogatóprogram kiválasztása és elindítása" c. részt.

Programválasztó gombok

Ezekkel a gombokkal választhatja ki a mosogatóprogramot. A gombok ismételt, többszöri megnyomása szükséges, amíg a kívánt program jelzőfénye fel nem gyullad.

A mosogatóprogramokra vonatkozó további részletekért lapozza fel a "Mosogatóprogramok" c. fejezetet.

Multitab gomb

Nyomja meg e gombot a multitab funkció bekapcsolásához/kikapcsolásához. Nézze meg a „Multitab funkció” c. fejezetet.

Energiatakarékos gomb

Ez a funkció csökkenti a hőmérsékletet a szárítási szakaszban. Az energiamegtakarítás 10% és 25% között van.

 A program végén az edények nedvesek maradhatnak. Azt javasoljuk, nyissa ki a készülék ajtaját, és hagyja résnyire nyitva, hogy az edények megszáradjanak.

Ez a funkció mindegyik mosogatóprogram esetén rendelkezésre áll. Amikor megnyomja a gombot, a megfelelő jelzőfény felgyullad. Az energiatakarékos funkció nincs hatással bizonyos programokra. Lásd a "Mosogatóprogramok" c. részt.

Késleltetett indítás gomb

Használja a késleltetett indítás gombot, hogy a mosogatóprogram indítását 1 - 24 órával késleltettesse. Lásd a "Mosogatóprogram kiválasztása és elindítása" c. részt.

Fénysor

- Amikor ismét bekapcsolja a készüléket, a fénysor automatikusan bekapcsol.
- Amikor kikapcsolja a készüléket, a fénysor automatikusan kikapcsol.

Kijelző

A kijelző a következőket mutatja:

- A vízlágyító szintjének elektronikus beállítása.
- Az öblítőszer-adagoló bekapcsolása/kikapcsolása (csak, ha a multitab funkció be van kapcsolva).
- A mosogatóprogram időtartama.
- A program befejezéséig hátralévő idő.
- A mosogatóprogram vége. A kijelzőn egy nulla jelenik meg.
- A késleltetett indításig hátralévő idő.
- Hibakódok.

Funkciógombok

A funkciógombokat a következő műveletekre használja:

- A vízlágyító szintjének elektronikus beállítása. Lásd "A vízlágyító beállítása" c. részt.
- Az öblítőszer-adagoló bekapcsolása/kikapcsolása, amikor a multitab funkció be van kapcsolva. Lásd a "Mit tegyek, ha..." c. részt.

Beállítási üzemmód

A következő műveletek esetében a készülék legyen beállítási módban:

- Mosogatóprogram és/vagy késleltetett indítás kiválasztása és elindítása.
- A vízlágyító szintjének elektronikus beállítása.
- Az öblítőszer-adagoló bekapcsolása/kikapcsolása.

Nyomja meg a be/ki gombot. A készülék beállítási módban van, amikor:

- Az összes programjelzőfény felgyullad.

Nyomja meg a be/ki gombot. A készülék nincs beállítási módban, amikor:

- Csak egy programjelzőfény gyullad fel.
- A kijelzőn látható a mosogatóprogram vagy a késleltetett indítás időtartama.

- A beállítási üzemmódba való visszatéréshez törölni kell a programot vagy a késleltetett indítást. Lásd a "Mosogatóprogram kiválasztása és elindítása" c. részt.

Az első használat előtt

Az eljárás egyes lépéseire tekintse meg az útmutatót:

1. Ellenőrizze, hogy a vízlágyító szintje megfelelő-e lakóhelye vízkeménységnek. Szükség esetén módosítsa a vízlágyító beállítását.
2. Töltse fel a sótartályt regeneráló sóval.
3. Töltse fel az öblítőszer-adagolót öblítőszerezrel.
4. Pakolja be az evőeszközöket és edényeket a készülékbe.

5. Állítsa be a töltet és a szennyeződés típusának megfelelő mosogatóprogramot.
6. Töltse fel a mosogatószer-adagolót a megfelelő mennyiségű mosogatószerezrel.
7. Indítsa el a mosogatóprogramot.

i Ha kombinált mosogatószer-tablettát használ ("3 az 1-ben", "4 az 1-ben", "5 az 1-ben" stb.), olvassa el a "Multitab funkció" c. részt.

A vízlágyító beállítása

A vízlágyító eltávolítja a csapvizsből az ásványi anyagokat és sókat. Az ásványi anyagok és sók negatívan befolyásolhatják a készülék működését.

A vízkeménységet különböző mértékegységekkel mérik:

- Német fok (dH°).

- Francia fok (°TH).
- mmol/l (millimol per liter, a vízkeménység nemzetközi mértékegysége).
- Clarke fok.

Állítsa be a vízlágyítót lakóhelye vízkeménységnek megfelelően. Szükség esetén kérjen tájékoztatást a helyi vízszolgáltatótól.

Vízkeménység				Vízkeménység beállítása	
°dH	°TH	mmol/l	Clarke	kézzel	elektronikusan
51–70	91–125	9,1–12,5	64–88	2 ¹⁾	10
43–50	76–90	7,6–9,0	53–63	2 ¹⁾	9
37–42	65–75	6,5–7,5	46–52	2 ¹⁾	8
29–36	51–64	5,1–6,4	36–45	2 ¹⁾	7
23–28	40–50	4,0–5,0	28–35	2 ¹⁾	6
19–22	33–39	3,3–3,9	23–27	2 ¹⁾	5 ¹⁾
15–18	26–32	2,6–3,2	18–22	1	4
11–14	19–25	1,9–2,5	13–17	1	3
4–10	7–18	0,7–1,8	5–12	1	2
< 4	< 7	< 0,7	< 5	1 ²⁾	1 ²⁾

1) Gyári helyzet.

2) Nem szükséges só használata.

i Manuálisan és elektronikusan kell beállítani a vízlágyítót.

Manuális beállítás

A vízkeménység-tárcsát forgassa el az 1. vagy 2. állásba (lásd a táblázatot).

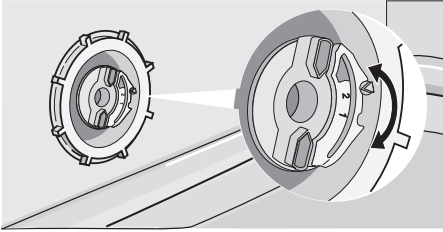

Elektronikus beállítás

1. Kapcsolja be a készüléket.
2. Győződjön meg arról, hogy a készülék beállítási módban van.
3. Tartsa lenyomva a B és a C gombot, amíg az A, B és C funkciógombok feletti programjelzőfények villogni nem kezdenek.

4. Engedje fel a B és C funkciógombot.
5. Nyomja meg az A funkciógombot.
 - A B és a C funkciógombok feletti programjelzőfények kialszanak.
 - Az A funkciógomb feletti programjelzőfény tovább villog.
 - A kijelző az aktuális beállítást mutatja. Példa: a kijelző a következőket mutatja: **5 L** = 5. szint
6. Nyomja meg az A funkciógombot egymás után többször, amíg a kijelzőn a kívánt beállítás meg nem jelenik.
7. A művelet megtartásához nyomja meg a be/ki gombot.

i Ha a vízlágyító elektronikusan az 1. szintre van beállítva, akkor nem világít a só jelzőlámpája.

Speciális só használata

A sótartály feltöltéséhez végezze el a következő lépéseket:

1. A sótartály kupakját az óramutató járásával ellenkező irányba tekerve nyissa ki.
2. Töltsön 1 liter vizet a sótartályba (csak az első használatkor).
3. A tölcser segítségével töltsse fel a sótartályt sóval.
4. Távolítsa el a sótartály nyílása körül lévő sót.
5. A sótartály visszazárásához tekerje a kupakot az óramutató járásával megegyező irányba.

i Normális jelenség, ha a só betöltésekor víz folyik ki a sótartályból.

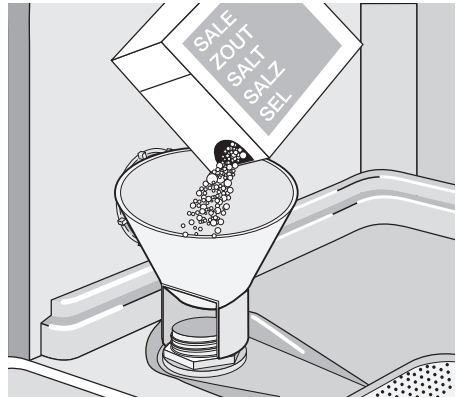

A mosogatószer és az öblítőszer használata

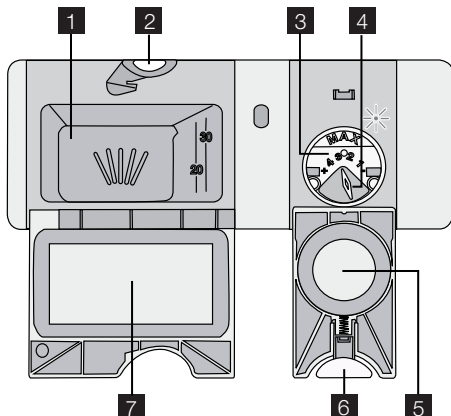

Mosogatószer használata

- A környezet védelme érdekében ne használjon a szükségesnél több mosogatószert. Kövesse a mosogatószer gyártójának a csomagoláson található utasításait.

A mosogatószer-adagolót a következőképp tölts fel:

1. Nyomja meg a kioldógombot **2** fedelének felnyitásához **7** a mosogatószer-adagoló
2. Tegye a mosogatószert az adagolóba **1**.
3. Ha előmosogatási fázissal rendelkező mosogatóprogramot használ, tegyen egy kevés mosogatószert a készülék ajtajának belsejébe.
4. Ha mosogatószer-tablettát használ, tegye a mosogatószer-adagolóba **1**.
5. Zárja be a mosogatószer-adagolót. Nyomja le a fedelet, amíg a helyére nem kattann.

- A különböző mosogatószer-márkák különböző idő alatt oldódnak fel. Egyes

mosogatószer-tabletták a rövid mosogatóprogramok során nem fejtenek ki megfelelő tisztítóhatást. Mosogatószer-tabletták használata esetén a mosogatószer maradványok eltávolítása érdekében használjon hosszú mosogatóprogramokat.

Az öblítőszer használata

- Az öblítőszer lehetővé teszi, hogy az edények folt- és csikmentesen száradjanak. Az öblítőszer-adagoló az utolsó öblítéskor automatikusan adagolja az öblítőszer.

Az öblítőszer-adagoló feltöltéséhez kövesse az alábbi lépéseket:

1. Nyomja meg a kioldógombot **6** fedelének kinyitásához. **5** az öblítőszer-adagoló
2. Tölts fel az öblítőszer-adagolót **3** öblítőszerrel. A "max" jelzés a maximális szintet mutatja.
3. A kilötyönt öblítőszer nedvszívó törő-kendővel távolítsa el, hogy a mosogatóprogram alatt megakadályozza a túlzott habképződést.
4. Zárja be az öblítőszer-adagolót. Nyomja le a fedelet, amíg a helyére nem kattann.

Állítsa be az öblítőszer adagolását

Gyári beállítás: 3. állás

Az adagolás 1. (legalacsonyabb adagolás) és 4. (legmagasabb adagolás) pozíció között állítható be.

Forgassa el az öblítőszer-adagoló kiválasztógombját **4** az adag növeléséhez vagy csökkentéséhez.

Multitab funkció

A multitab funkció a kombinált mosogatószer-tablettáknál alkalmazható. Ezek a termékek mosogatószert, öblítőszer és regeneráló sót tartalmaznak. A tabletták egyes típusai más vegyszereket is tartalmazhatnak.

Ellenőrizze, hogy ezek a mosogatószerek megfelelőek-e a lakóhelyén mért vízkeménység számára. Lásd a gyártó utasításait. Amikor beállítja a multitab funkciót, az mindaddig bekapcsolva marad, amíg ki nem kapcsolja.

A multitab funkció automatikusan leállítja az öblítőszer és a só betöltését.

A multitab funkció automatikusan kikapcsolja az öblítőszer és a só jelzőfényeit.

A multitab funkció használatakor a program időtartama megnövekedhet.

- i** A multitab funkciót a mosogatóprogram indítása előtt kapcsolja be.
A mosogatóprogram működése közben a multitab funkciót nem lehet bekapcsolni.

A multitab funkció bekapcsolása:

- Nyomja meg a multitab gombot. A multitab jelzőfény felgyullad.

A multitab funkció kikapcsolásához, és mosogatószer, só és öblítőszer külön használatához:

1. Nyomja meg a multitab gombot. A multitab jelzőfény kialszik.
2. Töltse fel a sótartályt és az öblítőszer-adagolót.
3. Állítsa a vízkeménység szintet a legmagasabbra.
4. Futtasson le egy mosogatóprogramot edények nélkül.
5. Állítsa be a vízlágyítót lakóhelye vízke-ménységnek megfelelően.
6. Állítsa be az öblítőszer adagolását.

Evőeszközök és edények bepakolása

- i** Lásd a "Töltet RealLife példák" útmutatót.

Javaslatok és tanácsok

Ne használja a készüléket olyan tárgyak tisztítására, amelyek vizet szívnak magukba (pl.: szivacs, konyharuha).

- Az evőeszközök és edények bepakolása előtt kövesse az alábbi lépéseket:
 - Távolítsa el az ételmaradékokat.
 - Lazítsa fel a lábosokon a leégett ételmaradékokat.
- Az evőeszközök és edények bepakolása során a következőkre figyeljen:
 - Az üreges tárgyakat (pl. csészék, poharak és lábasok) nyílásukkal lefele tegye be.
 - Ügyeljen arra, hogy ne gyűlhessen össze víz a tartályban vagy valamilyen mélyedésben.

- Fontos, hogy az edények és evőeszközök ne legyenek egymásba csúsztva.
- Győződjön meg arról, hogy a poharak ne érjenek egymáshoz.
- A kisebb tárgyakat helyezze az evőeszközkosárba.
- A kanalakat más evőeszközökkel egyesben pakolja be, hogy ne tapadjanak össze.
- Úgy rendezze el a darabokat, hogy a víz minden felületet elérhessen.
- Előfordulhat, hogy a tapadásmentes- és a teflonbevonatú edényeken vízcseppek maradnak.
- A könnyű darabokat helyezze a felső kosárba. Ügyeljen arra, hogy az eszközök ne mozdulhassanak el.

Mosogatóprogram kiválasztása és elindítása

Mosogatóprogram kiválasztása és elindítása késleltetett indítás nélkül

1. Nyissa ki az ajtót.
2. Kapcsolja be a készüléket.
3. Győződjön meg arról, hogy a készülék beállítási módban van.
4. Válasszon ki egy mosogatóprogramot. Lásd a "Mosogatóprogramok" c. részt.
 - A program jelzőfénye felgyullad.
 - A többi program jelzőfénye kialszik.
 - A program időtartama villog a digitális kijelzőn.

5. Zárja be a készülék ajtaját. A mosogatóprogram automatikusan elindul.

- i** A mosogatóprogramot zárt ajtó mellett is kiválaszthatja. Amikor megnyom egy programgombot, csak 3 másodperce van arra, hogy egy másik mosogatóprogramot válasszon. A 3 másodperc letelével a kiválasztott program automatikusan elindul.

Mosogatóprogram kiválasztása és elindítása késleltetett indítással

1. Nyissa ki az ajtót.
2. Kapcsolja be a készüléket, és válasszon ki egy mosogatóprogramot.
3. Annyiszor nyomja meg a késleltetett indítás gombot, amíg a kijelzőn meg nem jelenik a késleltetés óráinak kívánt száma.
4. Zárja be a készülék ajtaját.
 - A visszazámlálás automatikusan elkezdődik.
 - Amikor a visszazámlálás befejeződött, a mosogatóprogram automatikusan elindul.

i Az ajtó kinyitása megszakítja a visszazámlálást. Amikor ismét becsukja az ajtót, a visszazámlálás a megszakítási ponttól folytatódik.

i A késleltetett indítást zárt ajtó mellett is kiválaszthatja. Amikor kiválaszt egy mosogatóprogramot, csak 3 másodperce van arra, hogy késleltetett indítást válasszon. A 3 másodperc leteltével a kiválasztott program automatikusan elindul.

Mosogatóprogram megszakítása

- Nyissa ki a mosogatógép ajtaját.
 - A program leáll.
- Zárja be a készülék ajtaját.
 - A program a megszakítási ponttól folytatódik.

Hogyan törölhetünk egy mosogatóprogramot vagy egy késleltetett indítást

i A mosogatóprogram vagy a késleltetett indítás megkezdése előtt módosíthatja a kiválasztást.

Ha a mosogatóprogram vagy a késleltetett indítás már folyamatban van, a kiválasztás nem módosítható. Új kiválasztáshoz törölni kell a programot vagy a késleltetett indítást.

i Ha törli a késleltetett indítást, a kiválasztott mosogatóprogram automatikusan törődik. Ezután ismét ki kell választania a mosogatóprogramot.

1. Nyomja meg és tartsa lenyomva a Törlés gombot addig, amíg az összes program jelzőlámpája fel nem gyullad.
2. Mielőtt egy új mosogatóprogramot elindít, győződjön meg arról, hogy van mosogatószer a mosogatószer-adagolóban.

A mosogatóprogram végén

- A készülék automatikusan leáll.
- A kijelzőn 0 látható.
 1. Kapcsolja ki a készüléket.
 2. Nyissa ki a mosogatógép ajtaját.
 3. A jobb száradási eredmények érdekében hagyja résnyire nyitva az ajtót néhány percre.

i • Ha nem kapcsolja ki a készüléket a mosogatóprogram befejezését követő három percen belül:

- Minden jelzőfény kialszik.
- A kijelzőn egy vízszintes fénsor jelenik meg.
- A fénsor bekapcsolva marad.

Ez segít az energiafogyasztás csökkentésében.

Nyomja meg valamelyik gombot (de ne a Be/Ki gombot), ekkor a kijelző és a jelzőfények világítanak.

Automatikus kikapcsolás

Az automatikus kikapcsolás funkció 10 perccel a mosóprogram befejezése után automatikusan kikapcsolja a készüléket.







Ez segít az energiafogyasztás csökkentésében.

Vegye ki belőle az eszközöket

- A kipakolás előtt várja meg, amíg az edények kihűlnek. A forró edények könnyebben megsérülnek.
- Először az alsó kosarat, majd a felső kosarat ürítse ki.
- Lehetséges, hogy víz van a készülék oldalfalain és ajtaján. A rozsdamentes acél hamarabb lehűl, mint az edények.

Mosogatóprogramok

Mosogatóprogramok

Program	Szennyezettség mértéke	Töltet típusa	Program leírása	Energiatakarékos működés ¹⁾
 Automatikus ²⁾	Bármilyen	Edények, evőeszközök, lábasok és fazekak	Előmosogatás Főmosogatás 45°C vagy 70°C 1 vagy 2 közbenső öblítés Utolsó öblítés Szárítás	Igen, hatással van.
 Intenzív	Erős szennyezettség	Edények, evőeszközök, lábasok és fazekak	Előmosogatás Főmosogatás 70°C 1 közbenső öblítés Utolsó öblítés Szárítás	Igen, hatással van.
 Gyors ³⁾	Normál vagy enyhe szennyezettség	Edények és evőeszközök	Főmosogatás 60°C Öblítések	Igen, de nincs hatással.
 Eco ⁴⁾	Normál szennyezettség	Edények és evőeszközök	Előmosogatás Főmosogatás 50°C-ig 1 közbenső öblítés Befejező öblítés Szárítás	Igen, hatással van.
 Egy óra	Enyhe szennyezettség	Edények és evőeszközök	Főmosogatás 55°C 1 közbenső öblítés Utolsó öblítés	Igen, de nincs hatással.
 Öblítések	Ezzel a programmal gyorsan leöblítheti az edényeket, hogy eltávolítsa az ételmaradékokat és megakadályozza a kellemetlen szagok kialakulását. Ehhez a programhoz ne használjon mosogatószert.		1 hideg öblítés	Igen, de nincs hatással.

1) Azoknál a programoknál, ahol a funkciónak hatása van, 10% és 25% közötti energiamegtakarítás érhető el.





2) A készülék automatikusan beállítja a víz hőmérsékletét és mennyiségét. Ez a készülék töltetének mennyiségétől, valamint a szennyezettség mértékétől függ. A program időtartama és a program fogyasztási értékei változhatnak.

3) Kis mennyiségű töltet esetében ez a program időtakarékos, és tökéletes mosási eredményt biztosít.

4) Tesztprogram a bevizsgáló intézetek számára. A tesztadatok megtalálhatók kiadványunkban.

Fogyasztási értékek

Program ¹⁾	Energia (kWh)	Víz (liter)
 Automatikus	0,9 - 1,7	8 - 15

Program ¹⁾	Energia (kWh)	Víz (liter)
 Intenzív	1,4 - 1,6	13 - 15
 Gyors	0,9	9
 Eco	0,9 - 1,0	9 - 11
 Egy óra	1,0 - 1,2	10 - 11
 Öblítések	0,1	4

1) A kijelző a program időtartamát mutatja.

i A víz nyomása és hőmérséklete, az áramszolgáltatás ingadozásai és az

edények mennyisége módosíthatják ezeket az értékeket.

Ápolás és tisztítás

A szűrők eltávolítása és tisztítása

A piszkos szűrők rontják a mosogatás hatékonyságát. Annak ellenére, hogy a szűrők nem igényelnek különösebb karbantartást, rendszeres ellenőrzésük, és szükség esetén tisztításuk ajánlott.

1. Az (A) szűrő eltávolításához tekerje el az óramutató járásával ellenkező irányba, és vegye ki a (B) szűrőből.

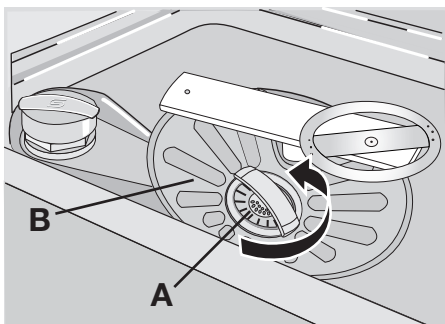

2. Az (A) szűrő 2 részből áll. A szűrő szét-szereléséhez húzza szét a részeket.

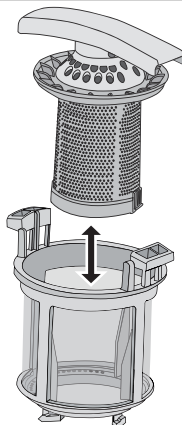

3. Mindkét alkatrészt mossa tisztára folyó víz alatt.
4. Illesse egymáshoz az (A) szűrő két részét és nyomja össze. Ügyeljen rá, hogy megfelelően illeszkedjenek.
5. Vegye ki a (B) szűrőt.
6. Alaposan tisztítsa meg a (B) szűrőt folyó víz alatt.
7. Helyezze a (B) szűrőt eredeti állásába. Ellenőrizze, hogy a két vezetősín (C) alatt megfelelően illeszkedik-e.

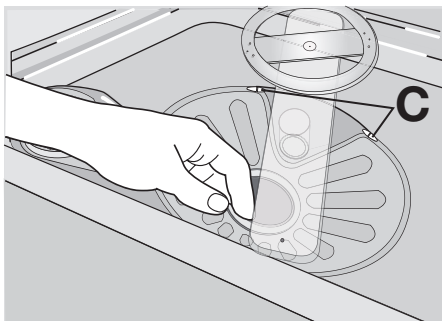

Szűrőkarok tisztítása

Ne távolítsa el a szűrőkarokat.

Ha a szűrőkarok furatai eltömődnének, a szennyeződésekét távolítsa el fogpiszkálással.

Külső felületek tisztítása

A mosogatógép és a kezelőszívárvány külső felületét törölje át egy puha, nedves ruhával. Csak semleges tisztítószerrel használjon. Ne használjon súrolószert, súrolószivacsot vagy oldószereket (pl.: acetont).

8. Helyezze az (A) szűrőt a (B) szűrőbe, és kattanásig tekerje az óramutató járásával megegyező irányban.

Mit tegyek, ha...

A készülék nem indul el, vagy működés közben leáll.

Először próbálja meg saját maga megoldani a problémát (Lásd a táblázatot). Ha nem sikerül, forduljon szakszervizhez.

Probléma	Hibakód	Lehetséges ok	Lehetséges megoldás
A készülék nem tölt be vizet.	A kijelző a következőket mutatja: 10	A vízcsp eltömődött vagy elvzíkvesedett.	Tisztítsa ki a vízcspot.
		A víznyomás túl alacsony.	Forduljon a helyi vízszolgáltatóhoz.
		A vízcsp zárva van.	Nyissa ki a vízcspot
		Eltömődött a befolyócső szűrője.	Tisztítsa meg a szűrőt.
		A befolyócső csatlakozása nem megfelelő.	Ügyeljen arra, hogy a csatlakozás megfelelő legyen.
		A befolyócső sérült.	Ügyeljen rá, hogy a befolyócsövön ne legyen sérülés.
A készülék nem ereszt le a vizet.	A kijelző a következőket mutatja: 20	A szifon eltömődött.	Tisztítsa ki a szifont.
		A kifolyócső csatlakozása nem megfelelő.	Ügyeljen arra, hogy a csatlakozás megfelelő legyen.
		Megsérült a kifolyócső.	Ügyeljen rá, hogy a kifolyócsövön ne legyen sérülés.
A kiömlésgátló eszköz üzemel.	A kijelző a következőket mutatja: 30		Zárja el a vízcspot, és forduljon a szakszervizhez.
A program nem indul el.		A készülék ajtaja nyitva van.	Zárja be megfelelően a készülék ajtaját.

Probléma	Hibakód	Lehetséges ok	Lehetséges megoldás
		A hálózati dugasz nincs csatlakoztatva.	Dugja be a csatlakozódugót.
		A háztartási biztosítékdobozban kiégett a biztosíték.	Cserélje ki a biztosítékot.
		Késleltetett indítás van beállítva.	Ha törölni szeretné a késleltetett indítást, lásd a „Mosogatóprogram kiválasztása és elindítása” c. részt.

Az ellenőrzés után kapcsolja be a készüléket. A program a megszakítási ponttól folytatódik.

Ha a meghibásodás ismét jelentkezik, forduljon a szakszervizhez.

Ha a kijelzőn egyéb hibakódot lát, forduljon a szakszervizhez.

A szerviz számára szükséges adatok az adattáblán találhatóak.

Azt javasoljuk, hogy ide írja fel az adatokat:

Modell (MOD.)
 Termékszám (PNC)
 Sorozatszám (S.N.)

A mosogatás és a szárítás eredménye nem kielégítő



Hibajelenség	Lehetséges ok	Lehetséges megoldás
Az edények nem tiszták.	A kiválasztott mosogatóprogram nem felel meg a töltet és a szennyeződés típusának.	Győződjön meg arról, hogy megfelelő-e a mosogatóprogram az ilyen típusú töltet és a szennyeződés esetében.
	Nem megfelelő a kosarak elhelyezése, nem ért víz minden felületet.	Pakolja meg megfelelően a kosarakat.
	A szűrőkarok nem forognak szabadon a töltet helytelen elrendezése miatt.	Győződjön meg arról, hogy a töltet helytelen elrendezése miatt nincsenek-e a szűrőkarok elakadva.
	A szűrők szennyezettek vagy nincsenek megfelelően behelyezve.	Győződjön meg arról, hogy tiszták-e a szűrők, és megfelelően vannak-e összeszerelve és betéve.
	Nem elegendő vagy hiányzik a mosogatószer.	Győződjön meg arról, hogy elegendő mosogatószert töltött be.
Vízkomaradványok vannak az edényeken.	A sótartály üres.	Töltse fel a sótartályt mosogatógéphez használatos sóval.
	Helytelen a vízlágyító beállítása.	Állítsa be a vízlágyítót.
	A sótartály kupakja nincs megfelelően visszazárva.	Győződjön meg arról, hogy a sótartály kupakja megfelelően zár-e.
A poharakon és az edényeken csíkok, tejfehér foltok vagy kékes bevonat látható.	Túl sok öblítőszert adagol.	Csökkentse az adagolt öblítőszert mennyiségét.

Hibajelenség	Lehetséges ok	Lehetséges megoldás
Vízcseppek száradási nyomaint észleli a poharakon és az edényeken.	Túl kevés öblítőszeret adagol.	Növelje az adagolt öblítőszer mennyiségét.
	Lehet, hogy a mosogatószer az oka.	Használjon másik márkájú mosogatószer.
Nedvesek az edények.	Szárítási fázis nélküli vagy csökkentett hőmérsékletű szárítási fázisú mosogatóprogramot állított be.	Hagyja a mosogatógép ajtaját résnyire nyitva néhány percig, mielőtt kipakolja az edényeket,
Az edények nedvesek és homályosak.	Az öblítőszer-adagoló üres.	Töltse fel az öblítőszer-adagolót öblítőszerrel.
	Be van kapcsolva a Multitab funkció. (Ilyenkor az öblítőszer-adagoló automatikusan kikapcsol.)	Kapcsolja be az öblítőszer-adagolót. Nézze meg az „Öblítőszer-adagoló bekapcsolása” című részt.

Hogyan kapcsoljuk be az öblítőszer-adagolót:

1. Kapcsolja be a készüléket.
2. Győződjön meg arról, hogy a készülék beállítási módban van.
3. Tartsa lenyomva a B és C funkciógombot.
 - Az A, B és C funkciógombok feletti programjelzőfények villogni kezdenek.
4. Engedje fel a B és C funkciógombot.
5. Nyomja meg a B funkciógombot.
 - Az A és a C funkciógombok feletti programjelzőfények kialszanak.

- A B funkciógomb feletti programjelzőfény tovább villog.
- A kijelző az aktuális beállítást mutatja.

	Az öblítőszer-adagoló ki van kapcsolva.
	Az öblítőszer-adagoló be van kapcsolva.

6. Nyomja meg újra a B funkciógombot.
 - A kijelző az új beállítást mutatja.
7. A művelet elmentéséhez kapcsolja ki a készüléket.

Műszaki adatok

Gyártó védjegye	ELECTROLUX
Forgalmazó	Electrolux Lehel Kft. Háztartási Készülékek, 1142 Budapest, Erzsébet kir.-né út 87.
Típusazonosító	ESF 67070
Energihatékonysági osztály (skála A-tól G-ig, ahol A - hatékonyabb: G - kevésbé hatékony)	A
A szabvány ciklus gyártó általi megnevezése, amelyre a címkén és az adatlapon található információ vonatkozik	 Eco
Energiafelhasználás a szabvány ciklust alapul véve (a tényleges energiefelhasználás függ a készülék használatának a módjától) (kWh)	1
Tisztítási hatékonyság (skála A-tól G-ig, ahol A - magasabb: G - alacsonyabb)	A
Szárítási hatékonyság (skála A-tól G-ig, ahol A - magasabb: G - alacsonyabb)	A

A mosogatógép befogadó képessége szabványos teríték esetén	12 személyes
Vízfelhasználás a szabvány ciklus alapján (liter)	10
Szabvány ciklus programideje (perc)	160
Átlagos becsült évi energia- és vízfelhasználás 220 ciklusra kifejezve (kWh / liter)	220 / 2200
Szabvány ciklus alatti zajszint Db(A)	43
Méret Szélesség (mm)	596
Magasság munkafelülettel (mm)	818 - 898
Max. mélység (mm)	575
Összteljesítmény (W)	2200
Hálózati víznyomás Minimum (bar) - Maximum (bar)	0,5 8

- i** Az elektromos csatlakoztatásra vonatkozó adatok a készülék ajtajának belső szélén lévő adattáblán láthatók.
- i** Ha a meleg víz alternatív energiaforrásokból származik (pl. napelemek, foto-

voltaikus panelek vagy szélenergia), akkor használja a melegvíz-vezeték az energiafogyasztás csökkentése érdekében.

Környezetvédelmi tudnivalók

A terméken vagy a csomagoláson található  szimbólum azt jelzi, hogy a termék nem kezelhető háztartási hulladékként. Ehelyett a terméket el kell szállítani az elektromos és elektronikai készülékek újrahasznosítására szakosodott megfelelő begyűjtő helyre. Azzal, hogy gondoskodik ezen termék helyes hulladékba helyezésétől, segít megelőzni azokat, a környezetre és az emberi egészségre gyakorolt potenciális kedvezőtlen következményeket, amelyeket

ellenkező esetben a termék nem megfelelő hulladékkezelése okozhatna. Ha részletesebb tájékoztatásra van szüksége a termék újrahasznosítására vonatkozóan, kérjük, lépjen kapcsolatba a helyi önkormányzattal, a háztartási hulladékok kezelését végző szolgálattal vagy azzal a bolttal, ahol a terméket vásárolta.

A következő jelzéssel ellátott anyagokat hasznosítsa újra: . A csomagolást helyezze a megfelelő konténerekbe.

Electrolux. Thinking of you.

Обменяйтесь с нами своими мыслями на
www.electrolux.com

Содержание

Сведения по технике безопасности	19	Функция Multitab	28
Описание изделия	22	Загрузка столовых приборов и посуды	28
Панель управления	23	Выбор и запуск программы мойки	28
Перед первым использованием	25	Программы мойки	30
Установка смягчителя воды	25	Уход и чистка	31
Использование соли для посудомоечных машин	26	Что делать, если ...	32
Использование моющего средства и ополаскивателя	27	Технические данные	35
		Охрана окружающей среды	35

Право на изменения сохраняется



Сведения по технике безопасности

Прежде чем приступить к установке и использованию, прочтите внимательно данное руководство:

- для обеспечения личной безопасности и безопасности вашего имущества,
- для защиты окружающей среды,
- для обеспечения правильной работы прибора.

Всегда храните настоящие инструкции вместе с прибором, даже если передаете или продаете его.

Производитель не несет ответственности за повреждения, вызванные неправильной установкой и использованием.

Безопасность детей и лиц с ограниченными возможностями

- Не допускайте к эксплуатации прибора лиц, включая детей, с ограниченными физическими или психическими функциями, с недостаточным опытом или знаниями. Они должны находиться под присмотром или получать инструкции от лица, ответственного за их безопасность.
- Держите все упаковочные материалы вне досягаемости детей. Они могут задохнуться или получить травму.
- Храните все моющие средства в безопасном месте. Не позволяйте детям прикасаться к моющим средствам.

- Не подпускайте детей и мелких животных к прибору, когда его дверца открыта.

Общие правила техники безопасности

- Не изменяйте технические характеристики данного прибора. Существует риск травмы и повреждения прибора.
- Чтобы предотвратить ожоги глаз, рта и горла, соблюдайте инструкции по технике безопасности от производителя моющего средства для посудомоечных машин.
- Не пейте воду из прибора. В нем могут быть остатки моющего средства.
- Чтобы предотвратить травмы и не споткнуться об открытую дверцу, всегда закрывайте дверцу после загрузки или разгрузки прибора.
- Не садитесь и не вставляйте на открытую дверцу.

Эксплуатация

- Данный прибор предназначена только для бытового применения. Не пользуйтесь прибором в коммерческих, промышленных или других целях.
- Не используйте прибор для целей, для которых он не предназначен. Это предотвратит получение травм и повреждение имущества.

- Используйте прибор только для мытья бытовой посуды, пригодной для посудомоечных машин.
- Не кладите на прибор, рядом с ним или внутрь его легковоспламеняющиеся материалы или изделия, пропитанные легковоспламеняющимися веществами. Существует опасность возгорания.
- Ножи и другие заостренные предметы кладите в корзину для столовых приборов острием вниз. Если это невозможно, кладите их горизонтально в верхнюю корзину или в корзину для ножей. (Корзина для ножей есть не во всех моделях.)
- Используйте только указанные средства для посудомоечных машин (моющее средство, соль, ополаскиватель).
- Соль, не предназначенная для посудомоечных машин, может повредить устройство для смягчения воды.
- Насыпайте соль в прибор до запуска программы мойки. Крупицы соли или соленая вода могут вызвать коррозию или привести к образованию отверстий в днище прибора.
- Ни в коем случае не заливайте в дозатор ополаскивателя другие составы (средство для чистки посудомоечных машин, жидкое моющее средство и т.п.). Это может привести к повреждению прибора.
- Прежде чем запустить программу мойки, убедитесь, что разбрызгиватели могут свободно вращаться.
- Если открыть дверцу прибора во время его работы, из него может вырваться горячий пар. Существует опасность ожога кожи.
- Не извлекайте посуду из прибора до окончания программы мойки.

Уход и чистка

- Перед выполнением операций по чистке и уходу за прибором выключите его и выньте вилку сетевого шнура из розетки.
- Не используйте легковоспламеняющиеся материалы или вещества, которые могут вызывать коррозию.
- Не используйте прибор без фильтров. Убедитесь, что фильтры установлены правильно. При неправильно установ-

ленных фильтрах результаты мойки будут неудовлетворительными и возможно повреждение прибора.

- Не используйте для очистки прибора распыляемую воду или пар. Это может привести к поражению электрическим током или повреждению прибора.

Установка

- Убедитесь, что прибор не получил никаких повреждений при транспортировке. Не подключайте поврежденный прибор. При необходимости обратитесь к поставщику.
- Перед тем как приступить к эксплуатации, снимите всю упаковку.
- Подключение к электрической и водопроводной сети, настройка и обслуживание должны выполняться только квалифицированным специалистом. Это предотвратит повреждение прибора и получение травмы.
- Убедитесь, что во время установки вилка сетевого шнура извлечена из розетки.
- Чтобы не повредить гидравлические и электрические компоненты, не сверлите боковые стенки прибора.
- **Внимание!** Соблюдайте указания на приложенной к машине листовке:
 - по установке прибора,
 - по сборке мебельной дверцы,
 - по подключению к водопроводу и канализации.
- Убедитесь, что мебель над и рядом с прибором надежно закреплена.

Меры по предотвращению замерзания

- Не устанавливайте прибор в местах с температурой ниже 0°C.
- Производитель не несет ответственность за повреждения, вызванные воздействием мороза.

Подключение к водопроводу

- Для подключения машины к водопроводу используйте только новые шланги. Не применяйте ранее использованные шланги.
- Не подключайте прибор к новым трубам или к трубам, которыми долго не пользовались. Прежде чем подключить наливной шланг, в течение несколько минут спустите воду.

- При установке прибора убедитесь, что шланги не пережаты и не имеют повреждений.
- Во избежание утечек воды проверьте герметичность соединений всех шлангов.
- При первом использовании прибора проверьте шланги на наличие утечек воды.
- У наливного шланга две стенки. В нем проложен электрический кабель. В нем также имеется предохранительный клапан. Наливной шланг находится под давлением только во время подачи воды. В случае возникновения протечки воды из наливного шланга предохранительный клапан перекрывает подачу воды.
 - Будьте осторожны при подключении наливного шланга:
 - Не погружайте наливной шланг или предохранительный клапан в воду.
 - Если наливной шланг или предохранительный клапан повреждены, немедленно выньте вилку сетевого шнура из розетки.
 - Для замены наливного шланга с предохранительным клапаном обратитесь в сервисный центр.
- Не пользуйтесь переходниками, соединителями и удлинителями. Существует опасность возгорания.
- Не заменяйте кабель электропитания. Обратитесь в сервисный центр.
- Убедитесь, что при установке машины сетевой кабель и кабель сзади прибора не были сдавлены или повреждены.
- Проверьте, чтобы после установки был обеспечен доступ к вилке сетевого кабеля.
- Для отключения прибора от электросети не тяните за кабель электропитания. Всегда беритесь за саму вилку.

Лампочка внутреннего освещения

В данном приборе имеется внутреннее освещение, которое включается при открывании и выключается при закрывании дверцы.

! **ВНИМАНИЕ!** Светодиодное излучение в видимой части спектра: не смотрите прямо на луч света.

Светодиодные лампы относятся к CLASS 2 в соответствии с нормативами IEC 60825-1: 1993 + A1:1997 + A2:2001. Длина волны излучаемого света: 450 нм Максимальная излучаемая мощность: 548 мкВт

i Для замены лампы внутреннего освещения обращайтесь в сервисный центр. Перед заменой лампы внутреннего освещения выньте вилку сетевого шнура из розетки.

! **ВНИМАНИЕ!** Опасное напряжение.

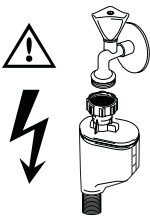

Подключение к электросети

- Прибор должен быть заземлен.
- Удостоверьтесь, что параметры электропитания, указанные на табличке с техническими характеристиками, соответствуют параметрам электросети у вас дома.
- Включайте прибор только в правильно установленную электророзетку с защитным контактом.

Сервисный центр

- Ремонтить прибор может только инженер, имеющий на это разрешение. Обратитесь в сервисный центр.
- Следует использовать только оригинальные запасные части.

Утилизация изделия

- Чтобы исключить опасность получения травмы или повреждения:
 - Выньте вилку сетевого шнура из розетки.
 - Обрежьте и выбросьте сетевой шнур.
 - Удалите замок дверцы. Это исключит возможность закрывания внутри

прибора детей и мелких животных. Существует риск смерти от удушья.

⚠ ВНИМАНИЕ! Моющие средства для посудомоечной машины опасны и могут вызывать раздражение!

- При несчастном случае с участием этих моющих средств немедленно обратитесь в региональный токсикологический центр и к врачу.
- Если моющее средство попало в рот, немедленно обратитесь в региональный токсикологический центр и к врачу.

- Если моющее средство попало в глаза, немедленно обратитесь к врачу и промойте глаза водой.
- Моющие средства для посудомоечной машины храните в безопасном и недоступном для детей месте.
- Не оставляйте дверцу прибора открытой, когда в дозаторе моющего средства находится моющее средство.
- Моющее средство следует помещать в дозатор только перед запуском программы мойки.

Описание изделия

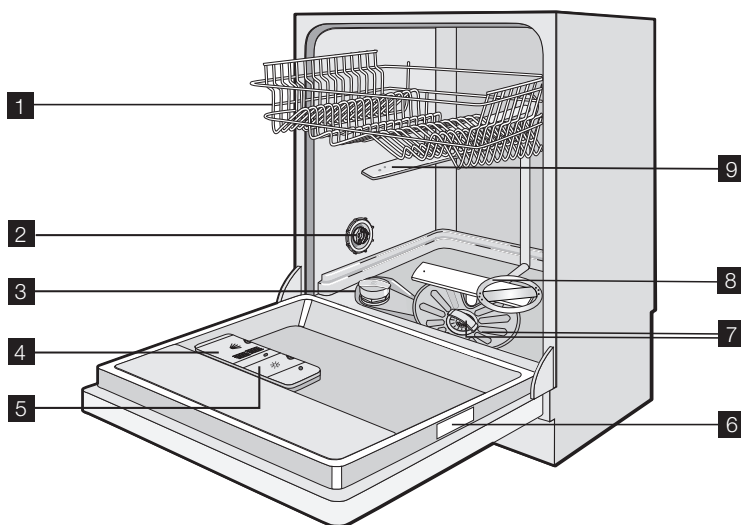

- 1** Верхняя корзина
- 2** Переключатель жесткости воды
- 3** Емкость для соли
- 4** Дозатор моющего средства
- 5** Дозатор ополаскивателя

- 6** Табличка с техническими данными
- 7** Фильтры
- 8** Нижний разбрызгиватель
- 9** Верхний разбрызгиватель

Панель управления

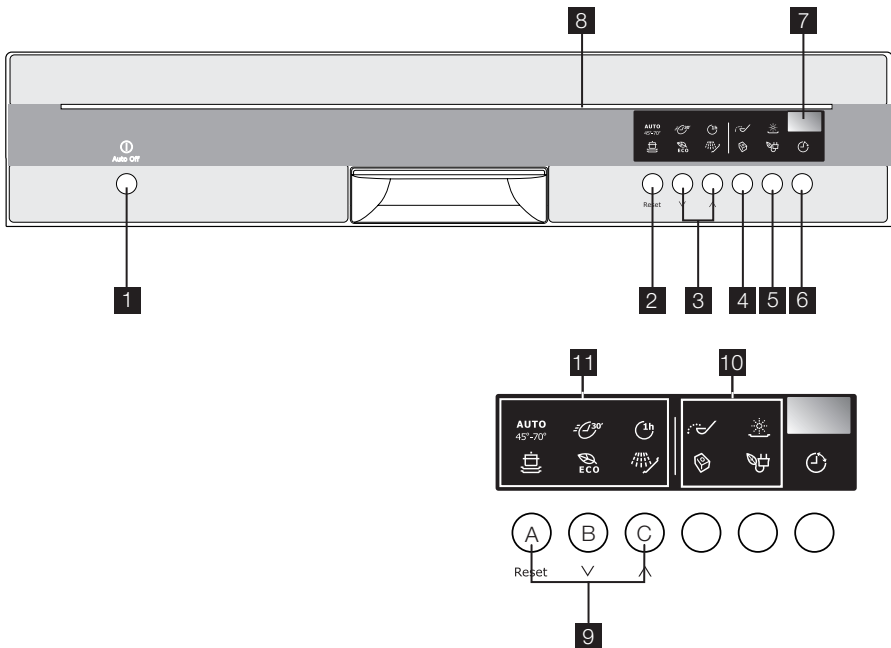



- 1** Кнопка "Вкл / Выкл"
- 2** Кнопка "Отмена"
- 3** Кнопки выбора программ
- 4** Кнопка "Multitab"
- 5** Кнопка энергосбережения
- 6** Кнопка "Задержка пуска"
- 7** Дисплей
- 8** Световая полоска
- 9** Кнопки режима
- 10** Индикаторы
- 11** Индикаторы программ

Индикаторы

Соль

1)

Индикатор загорается, когда требуется наполнить емкость для соли. См. раздел "Использование соли для посудомоечных машин". После заполнения емкости индикатор наличия соли может гореть еще несколько часов. Это не оказывает негативного влияния на работу устройства.

Индикаторы	
 1)	Загорается, когда требуется наполнить емкость ополаскивателя. См. раздел "Использование моющего средства и ополаскивателя".
	Индикатор загорается при включении функции Multitab. См. раздел "Функция Multitab".
	Загорается при включении функции энергосбережения.

1) Когда емкости для соли и (или) ополаскивателя пусты, соответствующие индикаторы не загораются во время выполнения программы мойки.

Кнопка отмены

С помощью этой кнопки можно отменить выполняемую программу мойки или заданную отсрочку пуска. См. раздел «Выбор и запуск программы мойки».

Кнопки выбора программ

С помощью этих кнопок можно выбрать программу мойки. Нажимайте одну из этих кнопок до тех пор, пока не загорится индикатор нужной программы. Более подробно данные о программах мойки представлены в разделе «Программы мойки».

Кнопка «Multitab»

Нажмите эту кнопку для включения/выключения функции Multitab. См. раздел «Функция Multitab».

Кнопка режима "Энергосбережение"

Данная функция позволяет устанавливать более низкую температуру на этапе сушки. Потребление электроэнергии уменьшается на 10-25%.

 По окончании программы посуда может оставаться мокрой. Рекомендуется открыть дверцу машины и подержать ее открытой, чтобы дать посуде просохнуть.

Эта функция доступна для всех программ мойки. Соответствующий индикатор загорается при нажатии кнопки. Функция энергосбережения не оказывает влияния на некоторые программы. См. раздел "Программы мойки".

Кнопка «Отсрочка пуска»

Нажмите эту кнопку, чтобы отложить запуск программы мойки с интервалом от 1 до 24 часов. См. раздел «Выбор и запуск программы мойки».

Световая полоска

- При включении прибора загорается световая полоска.
- При выключении прибора световая полоска гаснет.

Дисплей

На дисплее отображается:

- Электронная настройка уровня в устройстве для смягчения воды.
- Включение/выключение дозатора ополаскивателя (только при включенной функции Multitab).
- Продолжительность программы мойки.
- Время, оставшееся до окончания программы мойки.
- Окончание программы мойки. На дисплее высвечивается ноль.
- Время до окончания отсрочки пуска.
- Коды неисправностей.

Кнопки режимов

Кнопки режимов используются для следующих операций:

- Электронная настройка уровня в устройстве для смягчения воды. См. «Настройка устройства для смягчения воды».
- Для выключения/включения дозатора ополаскивателя, когда включена функция Multitab. См. раздел «Что делать, если...».

Режим настройки

Прибор должен быть в режиме настройки для выполнения следующих операций:

- Выбор и запуск программы мойки и/или отсрочки пуска.
- Электронная настройка уровня в устройстве для смягчения воды.

- Выключение/включение дозатора ополаскивателя.

Нажмите кнопку «Вкл/Выкл»: Прибор находится в режиме настройки, когда:
– загораются все индикаторы программ.

Нажмите кнопку «Вкл/Выкл»: Прибор не находится в режиме настройки, когда:
– горит индикатор только одной кнопки выбора программ,

- на дисплее отображается продолжительность программы мойки или время отсрочки пуска.
- Для возврата в режим настройки необходимо отменить программу или отсрочку пуска. См. раздел «Выбор и запуск программы мойки».

Перед первым использованием

При выполнении каждого шага процедуры соблюдайте следующие инструкции:

1. Проверьте, соответствует ли настройка уровня в устройстве для смягчения воды жесткости воды в вашей водопроводной сети. При необходимости настройте устройство смягчения воды.
2. Насыпьте посудомоечную соль в емкость для соли.
3. Залейте ополаскиватель в дозатор.
4. Загрузите в машину столовые приборы и посуду.

5. Выберите необходимую программу мойки в соответствии с типом посуды и степенью ее загрязнения.
6. Заполните дозатор моющего средства надлежащим количеством моющего средства.
7. Запустите программу мойки.

 Если вы используете комбинированное таблетированное моющее средство («3 в 1», «4 в 1», «5 в 1»), см. раздел «Функция Multitab».

Установка смягчителя воды

Устройство смягчения воды удаляет минеральные вещества и соли из водопроводной воды, подаваемой в машину. Минеральные вещества и соли могут оказать вредное воздействие на работу машины.

Единицы измерения жесткости воды:

- градусы по немецкому стандарту (dH°)

- градусы по французскому стандарту (°TH)
- ммоль/л (миллимоль на литр - международная единица жесткости воды)
- градусы Кларка.

Настройте устройство для смягчения воды. При необходимости, обратитесь в местную службу водоснабжения.

Жесткость воды				Настройка жесткости воды	
°dH	°TH	ммоль/л	градусы Кларка	вручную	электронным способом
51 - 70	91 - 125	9,1 - 12,5	64 - 88	2 ¹⁾	10
43 - 50	76 - 90	7,6 - 9,0	53 - 63	2 ¹⁾	9
37 - 42	65 - 75	6,5 - 7,5	46 - 52	2 ¹⁾	8
29 - 36	51 - 64	5,1 - 6,4	36 - 45	2 ¹⁾	7
23 - 28	40 - 50	4,0 - 5,0	28 - 35	2 ¹⁾	6
19 - 22	33 - 39	3,3 - 3,9	23 - 27	2 ¹⁾	5 ¹⁾
15 - 18	26 - 32	2,6 - 3,2	18 - 22	1	4
11 - 14	19 - 25	1,9 - 2,5	13 - 17	1	3
4 - 10	7 - 18	0,7 - 1,8	5 - 12	1	2

Жесткость воды				Настройка жесткости воды	
°dH	°TH	ммоль/л	градусы Кларка	вручную	электронным способом
< 4	< 7	< 0,7	< 5	1 2)	1 2)

1) Заводская установка.

2) Соль не требуется.

i Устройство для смягчения воды необходимо настроить вручную и электронным способом.

Настройка вручную

Поверните переключатель жесткости воды в положение 1 или 2 (см. таблицу).

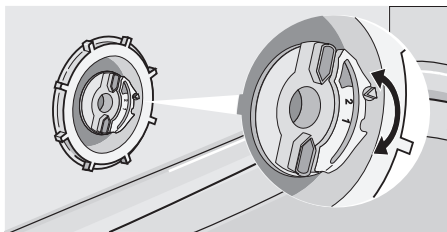

Электронная настройка

1. Включите прибор.
2. Убедитесь, что прибор находится в режиме настройки.
3. Нажмите и удерживайте кнопки режимов В и С, пока не начнут мигать ин-

дикаторы над кнопками режимов А, В и С.

4. Отпустите кнопки режимов В и С.
 5. Нажмите кнопку режима А.
 - Индикаторы над кнопками режимов В и С погаснут.
 - Индикатор программы, расположенный над кнопкой режима А, продолжит мигать.
 - На дисплее отображается текущая настройка.
- Пример: на дисплее отображается **5 L** = уровень 5.
6. Нажимайте кнопку режима А до тех пор, пока на дисплее не отобразится требуемая настройка.
 7. Нажмите кнопку «Вкл/Выкл», чтобы сохранить операцию в памяти.

i Если для устройства смягчения воды электронным способом установлен уровень 1, индикатор наличия соли останется выключенным.

Использование соли для посудомоечных машин

Чтобы наполнить емкость для соли, выполните следующие действия:

1. Поверните крышку против часовой стрелки, чтобы открыть емкость для соли.
2. Налейте в емкость для соли 1 л воды (только перед первым использованием).
3. Чтобы засыпать в емкость соль, воспользуйтесь воронкой.
4. Уберите соль вокруг отверстия емкости для соли.
5. Поверните крышку по часовой стрелке, чтобы закрыть емкость для соли.

i При заполнении емкости для соли из нее выливается вода. Это нормально.

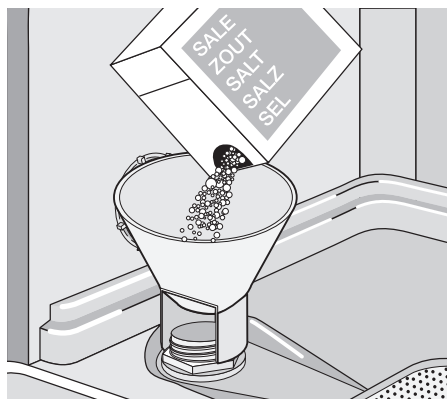

Использование моющего средства и ополаскивателя

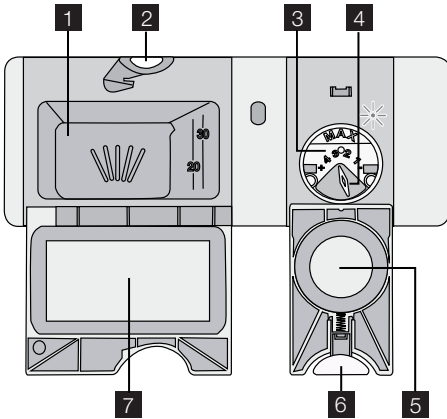

Использование моющих средств

 Для защиты окружающей среды не используйте больше моющего средства, чем необходимо. Следуйте рекомендациям производителя моющего средства, приведенным на упаковке.

Чтобы заполнить дозатор моющим средством, выполните следующие действия:

1. Нажмите кнопку фиксации **2**, чтобы открыть крышку **7** дозатора моющего средства.
2. Поместите моющее средство в дозатор. **1**.
3. Если используется программа с фазой предварительной мойки, поместите немного моющего средства во внутреннюю часть дверцы прибора.
4. Если используется таблетированное моющее средство, положите таблетку в дозатор моющего средства. **1**.
5. Закройте дозатор моющего средства. Надавите на крышку так, чтобы она зафиксировалась в своем положении.

 Различные моющие средства растворяются за разное время. Поэтому

некоторые таблетированные моющие средства не успевают полностью проявить свои чистящие свойства во время коротких программ мойки. При использовании таблетированных моющих средств выбирайте длинные программы мойки, чтобы моющее средство полностью растворилось.

Использование ополаскивателя

 Ополаскиватель позволяет сушить посуду без образования полос и пятен. Дозатор ополаскивателя автоматически добавляет ополаскиватель во время последней фазы ополаскивания.

Чтобы наполнить дозатор ополаскивателя, выполните следующие действия:

1. Нажмите кнопку фиксации **6**, чтобы открыть крышку **5** дозатора ополаскивателя.
2. Заправьте дозатор ополаскивателя **3** ополаскивателем. Отметка «max» показывает максимальный уровень.
3. Во избежание избыточного пенообразования при мойке, вытрите пролившийся ополаскиватель салфеткой, хорошо впитывающей жидкость.
4. Закройте дозатор ополаскивателя. Надавите на крышку так, чтобы она зафиксировалась в своем положении.

Отрегулируйте дозировку ополаскивателя.

Заводская настройка: положение 3.

Дозировку ополаскивателя можно установить в пределах от 1 (минимум) до 4 (максимум).

Поверните селектор дозатора ополаскивателя **4**, чтобы уменьшить или увеличить дозировку.

Функция Multitab

Функция Multitab предназначена для комбинированных таблетированных моющих средств.

Они содержат моющее средство, ополаскиватель и посудомоечную соль. Некоторые типы таблеток содержат другие средства.

Проверьте, соответствуют ли эти таблетки фактическому уровню жесткости воды. См. инструкции изготовителя.

Если установлена функция Multitab, она остается включенной, пока вы ее не выключите.

Функция Multitab отключает подачу ополаскивателя и соли.

Функция Multitab отключает световые индикаторы ополаскивателя и соли.

При использовании функции Multitab продолжительность выполнения программы может увеличиться.

 Включать функцию Multitab следует перед запуском программы мойки.

Функцию Multitab невозможно включить или выключить, когда выполняется программа.

Для включения функции Multitab:

- Нажмите кнопку «Multitab». Загорается индикатор «Multitab».

Для выключения функции Multitab и использования мощного средства, соли и ополаскивателя по отдельности:

1. Нажмите кнопку «Multitab». Индикатор «Multitab» погаснет.
2. Наполните емкость для соли и дозатор ополаскивателя.
3. Установите уровень жесткости воды на максимальное значение.
4. Выполните программу мойки без посуды.
5. Настройте устройство для смягчения воды.
6. Отрегулируйте дозировку ополаскивателя.

Загрузка столовых приборов и посуды

 См. буклет "Примеры RealLife загрузки".

Советы

Не используйте машину для мытья предметов, которые могут поглощать воду (например, губки, кухонные салфетки).

- Перед загрузкой столовых приборов и тарелок выполните следующие действия:
 - Удалите остатки пищи.
 - Размягчите пригоревшие к сковородам остатки пищи.
- При загрузке столовых приборов и тарелок выполните следующие действия:
 - Загружайте полые предметы (например, чашки, стаканы, сковороды) открытой стороной вниз.
 - Проверьте, чтобы вода не собиралась внутри посуды.

- Убедитесь, что столовые приборы и тарелки не слиплись.
- Проверьте, чтобы стаканы не соприкасались друг с другом.
- Мелкие предметы укладывайте в корзину для столовых приборов.
- Чтобы исключить слипание ложек, размещайте их вперемежку с другими приборами.
- Расположите предметы так, чтобы вода попадала на все поверхности.
- Пластиковые предметы и сковороды с антипригарным покрытием способны удерживать капли воды.
- Легкие предметы укладывайте в верхнюю корзину. Убедитесь, что посуда не двигается.

Выбор и запуск программы мойки

Выбор и запуск программы мойки без отсрочки пуска

1. Откройте дверцу.

2. Включите прибор.
3. Убедитесь, что прибор находится в режиме настройки.

4. Выберите программу мойки. См. «Программы мойки».
 - Загорается индикатор соответствующей программы.
 - Все остальные индикаторы программ гаснут.
 - Будет мигать индикатор продолжительности программы.
5. Закройте дверцу. Выполнение программы начнется автоматически.

i Выбрать программу мойки можно и при закрытой дверце машины. После нажатия кнопки программы есть только 3 секунды для выбора другой программы. После того как эти 3 секунды пройдут, программа мойки запустится автоматически.

Выбор и запуск программы мойки с отсрочкой пуска.

1. Откройте дверцу.
2. Включите прибор и выберите программу мойки.
3. Нажимайте кнопку отсрочки пуска до тех пор, пока на дисплее не появится необходимое значение времени в часах, оставшееся до пуска.
4. Закройте дверцу.
 - Обратный отсчет начнется автоматически.
 - Когда обратный отсчет времени завершается, программа мойки запускается автоматически.

i Открывание дверцы прерывает обратный отсчет времени. После того, как дверца будет закрыта, обратный отсчет продолжится с точки, в которой он был прерван.

i Выбрать отсрочку пуска можно и при закрытой дверце машины. После выбора программы мойки есть только 3 секунды для выбора отсрочки пуска. После того как эти 3 секунды пройдут, программа мойки запустится автоматически.

Прерывание программы мойки

- Откройте дверцу машины.
 - Программа мойки остановится.
- Закройте дверцу.

- Выполнение программы мойки продолжится с той точки, в которой она была прервана.

Отмена программы мойки или отсрочки пуска

i Если программа мойки или отсрочка пуска не запущены, выбор можно изменить.

Когда программа мойки или отсрочка пуска запущены, выбор изменить нельзя. Чтобы сделать новый выбор, необходимо отменить программу мойки или отсрочку пуска.

i При отмене отсрочки пуска автоматически отменяется и выбранная программа мойки. В этом случае необходимо задать программу мойки снова.

1. Нажмите кнопку "Отмена" и держите ее нажатой до тех пор, пока не загорятся все индикаторы программ.
2. Перед запуском новой программы мойки убедитесь в наличии моющего средства в дозаторе.

По окончании программы мойки

- прибор останавливается автоматически.

- На дисплее отображается «0».

1. Выключите прибор.
2. Откройте дверцу прибора.
3. Для лучших результатов сушки, оставьте дверцу приоткрытой на несколько минут.

i • Если прибор не выключен, через три минуты после окончания программы мойки:

- все индикаторы гаснут;
- на дисплее отображается одна горизонтальная полоска;
- Светящаяся полоса не гаснет.

Таким образом, снижается энергопотребление.

Нажмите одну из кнопок (но только не кнопку «Вкл/Выкл»), дисплей и индикаторные лампы включатся снова.

Автоотключение

Функция автоотключения автоматически выключает прибор через 10 минут после окончания программы мойки.

Таким образом снижается энергопотребление.

Выемка посуды



- Прежде чем доставать посуду, дайте ей остыть. Горячую посуду легко повредить.

- Вначале вынимайте посуду из нижней корзины, потом — из верхней.
- На боковых стенках и дверце прибора может быть вода. Нержавеющая сталь охлаждается быстрее, чем посуда.

Программы мойки

Программы мойки

Программа	Степень загрязненности	Тип загрузки	Описание программы	Энергосбережение ¹⁾
 AUTO 45°-70° Автоматическая ²⁾	Любая	Фаянс, столовые приборы, кастрюли и сковороды	Предварительная мойка Основная мойка 45°C или 70°C 1 или 2 промежуточных ополаскивания Заключительное ополаскивание Сушка	Действует
 Интенсивная	Сильное загрязнение	Фаянс, столовые приборы, кастрюли и сковороды	Предварительная мойка Основная мойка 70°C 1 промежуточное ополаскивание Заключительное ополаскивание Сушка	Действует
 Быстрая мойка ³⁾	Обычное или небольшое загрязнение	Фаянс и столовые приборы	Основная мойка 60°C Ополаскивание	Не действует
 Экономичная мойка ⁴⁾	Обычное загрязнение	Фаянс и столовые приборы	Предварительная мойка Основная мойка до 50°C 1 промежуточное ополаскивание Заключительное ополаскивание Сушка	Действует

Программа	Степень загрязненности	Тип загрузки	Описание программы	Энергосбережение ¹⁾
 Один час	Слабое загрязнение	Фаянс и столовые приборы	Основная мойка 55°C 1 промежуточное ополаскивание Заключительное ополаскивание	Не действует
 Ополаскивание	В ходе этой программы происходит быстрое ополаскивание посуды, чтобы предотвратить прилипание к ней остатков пищи и появление неприятных запахов из машины. Не используйте моющее средство в этой программе.		1 холодное ополаскивание	Не действует







1) В программах, где действует эта функция, экономия электроэнергии составляет от 10 до 25 %.

2) Во время основной мойки машина автоматически устанавливает температуру и количество воды. Это зависит от загрузки машины и от степени загрязненности посуды. Продолжительность выполнения программы, а также потребление воды и электроэнергии могут изменяться.

3) При небольшой загрузке машины эта программа позволяет выполнить процесс мойки быстрее с высоким качеством.

4) Проверочная программа для тестирующих организаций. Тестовые данные представлены в отдельном буклете, приложенном к машине.

Показатели потребления

Программа ¹⁾	Электроэнергия (кВт·ч)	Вода (л)
 Автоматическая	0,9 - 1,7	8 - 15
 Интенсивная	1,4 - 1,6	13 - 15
 Быстрая мойка	0,9	9
 Экономичная мойка	0,9 - 1,0	9 - 11
 Один час	1,0 - 1,2	10 - 11
 Ополаскивание	0,1	4

1) На дисплее отображается продолжительность программы.

 В зависимости от давления и температуры воды, а также напряжения в

сети и количества посуды, указанные значения могут изменяться.

Уход и чистка

Извлечение и очистка фильтров

Грязные фильтры снижают качество мойки. Несмотря на то, что данные фильтры не требуют частого технического обслуживания, мы рекомендуем

периодически проверять их состояние и при необходимости чистить.

1. Чтобы снять фильтр (А), поверните его против часовой стрелки и снимите его с фильтра (В).

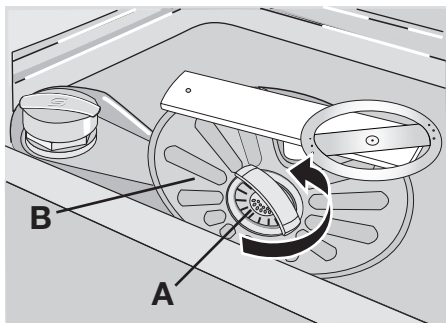

2. Фильтр (A) состоит из двух частей. Для разборки фильтра разъедините эти части.

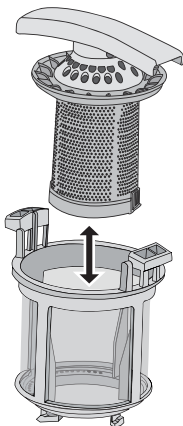

3. Тщательно промойте элементы фильтра в проточной воде.
4. Соедините две части фильтра (A) и сожмите их. Убедитесь, что они соединены правильно.

5. Снимите фильтр (B).
6. Тщательно промойте фильтр (B) в проточной воде.
7. Установите фильтр (B) на место. Убедитесь, что фильтр правильно вставлен в две направляющих (C).

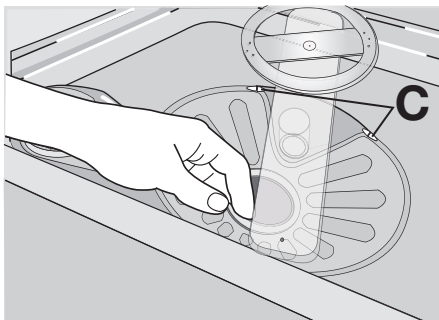

8. Установите фильтр (A) в фильтр (B) и поверните его по часовой стрелке до щелчка.

Очистка разбрызгивателей

Не снимайте разбрызгиватели. Если отверстия разбрызгивателей засорились, удалите грязь с помощью тонкой палочки.

Очистка внешних поверхностей

Протрите мягкой влажной тряпкой наружные поверхности и панель управления прибора. Используйте только нейтральные моющие средства. Не используйте абразивные материалы, царапающие губки и растворители (например, ацетон).

Что делать, если ...

Прибор не запускается или останавливается во время работы.

Сначала попытайтесь найти решение проблемы (см. таблицу). Если решение

не найдено, обратитесь в сервисный центр.

Неисправность	Код неисправности	Возможная причина	Возможное решение
В прибор не поступает вода.	На экране дисплея отображается 10	Водопроводный вентиль забит грязью или накипью.	Прочистите водопроводный вентиль.
		Давление воды слишком низкое.	Обратитесь в местную службу водоснабжения.
		Закрит водопроводный вентиль.	Откройте водопроводный вентиль.

Неисправность	Код неисправности	Возможная причина	Возможное решение
		Засорен фильтр в наливном шланге.	Прочистите фильтр.
		Неправильно подключен наливной шланг.	Убедитесь в правильности подключения шланга.
		Поврежден наливной шланг.	Убедитесь, что наливной шланг не имеет повреждений.
Прибор не сливает воду.	На экране дисплея отображается 20	Забита сливная труба раковины.	Прочистите сливную трубу раковины.
		Неправильно подключен сливной шланг.	Убедитесь в правильности подключения шланга.
		Поврежден сливной шланг.	Убедитесь, что сливной шланг не имеет повреждений.
Сработала система защиты от перелива.	На экране дисплея отображается 30		Закройте водопроводный вентиль и обратитесь в сервисный центр.
Программа не запускается.		Открыта дверца машины.	Правильно закройте дверцу.
		Вилка сетевого кабеля не вставлена в розетку.	Вставьте вилку в розетку.
		Перегорел предохранитель на домашнем распределительном щите.	Замените предохранитель.
		Установлена задержка запуска.	Чтобы отменить задержку запуска, см. раздел «Выбор и запуск программы мойки».

После выполнения проверки включите прибор. Выполнение программы продолжится с той точки, в которой она была прервана.

Если неисправность появится снова, обратитесь в сервисный центр.

Если на дисплее отображаются другие коды ошибки, обратитесь в сервисный центр.

Данные, необходимые для сервисного центра, находятся на табличке с техническими данными.

Рекомендуем записать их здесь:

Название модели (MOD.)

Номер изделия (PNC)

Серийный номер (S.N.)

Результаты мойки и сушки неудовлетворительны

Неполадка	Возможная причина	Возможное решение
Посуда остается грязной.	Выбранная программа мойки не соответствует типу посуды и степени ее загрязненности.	Убедитесь, что программа мойки соответствует типу посуды и степени ее загрязненности.
	Посуда загружена неправильно – вода не попадает на все поверхности.	Загрузите посуду в корзины правильно.
	Разбрызгиватели не могут свободно вращаться из-за неправильного расположения посуды.	Убедитесь, что расположение посуды не препятствует вращению разбрызгивателей.
	Фильтры засорены или неправильно собраны и установлены.	Удостоверьтесь, что фильтры чистые, собраны и установлены правильно.
	Недостаточно моющего средства, или его нет совсем.	Убедитесь, что в машине имеется необходимое количество моющего средства.
На посуде имеется известковый налет.	Емкость для соли пуста.	Насыпьте посудомоечную соль в емкость для соли.
	Неправильная настройка устройства смягчения воды	Настройте устройство для смягчения воды.
	Неплотно завинчена крышка емкости для соли.	Удостоверьтесь, что крышка емкости для соли закрыта надлежащим образом.
На стеклянной и фаянсовой посуде видны полосы, белые пятна или голубоватая пленка.	Слишком много ополаскивателя.	Уменьшите дозировку ополаскивателя.
	Слишком мало ополаскивателя.	Увеличьте дозировку ополаскивателя.
После высыхания капель воды на стекле и посуде остаются пятна.	Причиной может быть качество моющего средства.	Используйте моющее средство другой марки.
	Установлена программа без фазы сушки или с сокращенной фазой сушки.	Оставьте дверцу приоткрытой и подождите несколько минут, прежде чем доставать посуду.
Посуда мокрая и тусклая.	Дозатор ополаскивателя пуст.	Залейте ополаскиватель в дозатор.
	Включена функция Multitab. (Дозатор ополаскивателя отключается автоматически.)	Включите дозатор ополаскивателя. См. раздел «Включение дозатора ополаскивателя».

Включение дозатора ополаскивателя

1. Включите прибор.
2. Убедитесь, что прибор находится в режиме настройки.
3. Нажмите и удерживайте кнопки режимов В и С.
 - Индикаторы программ над кнопками режимов А, В и С начнут мигать.
4. Отпустите кнопки режимов В и С.
5. Нажмите кнопку режима В.
 - Индикаторы над кнопками режимов А и С погаснут.

- Индикатор программы, расположенный над кнопкой режима В, продолжит мигать.
- На дисплее отображается текущая настройка.

0 d

Дозатор ополаскивателя выключен

1 d

Дозатор ополаскивателя включен

- Нажмите кнопку режима В еще раз.
 - На дисплее отображается новая настройка.
- Выключите прибор, чтобы сохранить операцию в памяти.

Технические данные

Габариты	Ширина	596 мм
	Высота	818 - 898 мм
	Глубина	575 мм
Давление в водопроводной системе	Минимум	0,5 бар (0,05 МПа)
	Максимум	8 бар (0,8 МПа)
Подача воды ¹⁾	Холодная или горячая вода	максимум 60 °C
Вместимость	Комплектов посуды	12

1) Присоедините наливной шланг к водопроводному крану с резьбой 3/4".

- i** Параметры электропитания указаны на табличке с техническими данными на внутренней стороне дверцы прибора.
- i** Если горячая вода подается из системы, использующей альтернатив-

ные источники энергии (например, солнечные или фотогальванические панели, ветрогенераторы), подключайте машину к водопроводу горячей воды, чтобы снизить потребление энергии.

Охрана окружающей среды

Символ  на изделии или на его упаковке указывает, что оно не подлежит утилизации в качестве бытовых отходов. Вместо этого его следует сдать в соответствующий пункт приемки электронного и электрооборудования для последующей утилизации. Соблюдая правила утилизации изделия, Вы сможете предотвратить причинение окружающей среде и здоровью людей потенциального ущерба, который возможен в противном

случае, вследствие неподобающего обращения с подобными отходами. За более подробной информацией об утилизации этого изделия просьба обращаться к местным властям, в службу по вывозу и утилизации отходов или в магазин, в котором Вы приобрели изделие.

Материалы с символом  могут использоваться повторно. Помещайте упаковку в соответствующие контейнеры для сбора вторичного сырья.

www.electrolux.com

www.electrolux.hu

www.electrolux.ru